

ΤΗΛΕΟΡΑΣΗ LCD | ΤΗΛΕΟΡΑΣΗ PLASMA ΟΔΗΓΙΕΣ ΧΕΙΡΙΣΜΟΥ

ΜΟΝΤΕΛΑ
ΤΗΛΕΟΡΑΣΕΩΝ LCD

37LF6* **37LY9***
42LF6* **42LY9***
47LF6* **47LY9***
52LF6* **52LY9***
37LF7*
42LF7*

ΜΟΝΤΕΛΑ
ΤΗΛΕΟΡΑΣΕΩΝ PLASMA

50PF9*
60PF9*

Παρακαλούμε διαβάστε προσεκτικά αυτό το εγχειρίδιο πριν τη λειτουργία της συσκευής σας.

Φυλάξτε το για μελλοντική χρήση.

Καταγράψτε τον κωδικό του μοντέλου και τον σειριακό αριθμό του. Συμβουλευθείτε την ετικέτα στο πίσω κάλυμμα και αναφέρετε αυτές τις πληροφορίες στο κατάστημα που θα ζητήσετε την επισκευή της συσκευής.

Εξαρτήματα

Βεβαιωθείτε ότι η τηλεόρασή σας συνοδεύεται από τα παρακάτω εξαρτήματα. Εάν λείπει κάποιο εξάρτημα, επικοινωνήστε με τον αντιπρόσωπο από όπου αγοράσατε το προϊόν.

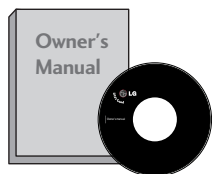

Εγχειρίδιο χρήσης



Καλώδιο τροφοδοσίας

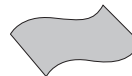

Πανί καθαρισμού
Καθαρίστε την οθόνη με το πανί.

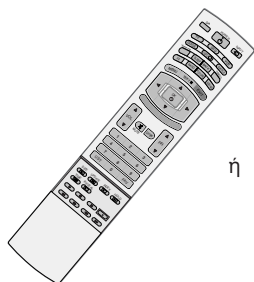

ή

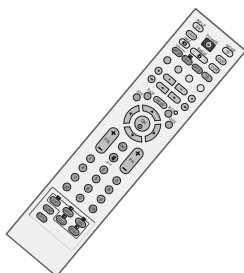

Τηλεχειριστήριο



Μπαταρίες

τους κέδς στο ξωτρικό μόνο μ τα πανάκια καθαρισμού για το ξωτρικό του προϊόντος, αν υπάρχουν κέδς ή δαχτυλιές στην πιφάνια του.

Μην ασκίτ πίση, όταν αφαιρίτ τους κέδς. Προσέξτ, φόσον μορι να προκληθούν γρατσουινές ή αλλοιώσις στο χρώμα.

ΜΟΝΤΕΛΑ ΤΗΛΕΟΡΑΣΕΩΝ PLASMA

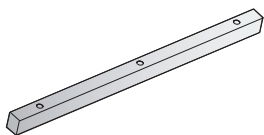

Ενα προστατευτικό κάλυμμα επιτραπέζιας βάσης στήριξης
Ανατρέξτε στη σελ. 15



3 βίδες
Ανατρέξτε στη σελ. 15

Μόνο για 50PF9*

■ Η λειτουργία αυτή δεν είναι διαθέσιμη σε όλα τα μοντέλα.



2 υποστήριγμα τηλεόρασης
2 υποστηρίγματα τοίχου



2 κρίκοι αναρτήσεως

Μόνο για 60PF9*

■ Η λειτουργία αυτή δεν είναι διαθέσιμη σε όλα τα μοντέλα.



2 υποστήριγμα τηλεόρασης
2 υποστηρίγματα τοίχου



2 βίδες



Δύο ελαστικά καλύμματα
Ανατρέξτε στη σελ. 15

ΜΟΝΤΕΛΑ ΤΗΛΕΟΡΑΣΕΩΝ LCD

■ Η λειτουργία αυτή δεν είναι διαθέσιμη σε όλα τα μοντέλα.



2 υποστήριγμα τηλεόρασης
2 υποστηρίγματα τοίχου



2 βίδες



Σφιγκτήρας
Τακτοποιήστε τα καλώδια χρησιμοποιώντας το σφιγκτήρα.



ή



Σύστημα διαχείρισης καλωδίων

Μόνο για το μοντέλο 37"



4 βίδες για συναρμολόγηση της βάσης
Ανατρέξτε στη σελ. 10

Μόνο για το μοντέλο 37LF7*



1- βίδα
Ανατρέξτε στη σελ. 10

ΠΕΡΙΕΧΟΜΕΝΑ

| | |
|------------------|---|
| Εξαρτήματα | 1 |
|------------------|---|

ΠΡΟΕΤΟΙΜΑΣΙΑ

| | |
|--|----|
| ΣΤΟΙΧΕΙΑ ΕΛΕΓΧΟΥ ΠΡΟΣΟΨΗΣ | 4 |
| ΠΛΗΡΟΦΟΡΙΕΣ ΠΙΣΩ ΟΨΗΣ..... | 7 |
| Εγκατάσταση βάσης | 10 |
| ΠΡΟΣΑΡΤΗΣΗ ΤΗΣ ΤΗΛΕΟΡΑΣΗΣ ΣΕ ΓΡΑΦΕΙΟ | 10 |
| ΤΟΠΟΘΕΤΗΣΗ ΤΗΣ ΤΗΛΕΟΡΑΣΗΣ ΣΕ ΤΟΙΧΟ..... | 11 |
| ΠΙΣΩ ΚΑΛΥΜΜΑ ΓΙΑ ΔΙΑΤΑΞΗ ΚΑΛΩΔΙΩΝ. | 12 |
| Τοποθέτηση Επιτραπέζιας Βάσης | 15 |
| Βάση στήριξης τοίχου:Οριζόντια εγκατάσταση | 15 |
| Σύνδεση Κεραίας | 16 |

ΕΓΚΑΤΑΣΤΑΣΗ ΕΞΩΤΕΡΙΚΩΝ ΣΥΣΚΕΥΩΝ

| | |
|---|----|
| ΕΓΚΑΤΑΣΤΑΣΗ ΔΕΚΤΗ HD..... | 17 |
| Εγκατάσταση συσκευής DVD | 20 |
| ΕΙΣΑΓΩΓΗ ΤΗΣ ΛΕΙΤΟΥΡΓΙΚΗΣ ΜΟΝΑΔΑΣ CI..... | 22 |
| Εγκατάσταση Συσκευής Βίντεο..... | 23 |
| ΡΥΘΜΙΣΗ ΕΞΟΔΟΥ ΨΗΦΙΑΚΟΥ ΗΧΟΥ | 25 |
| ΕΓΚΑΤΑΣΤΑΣΗ ΑΛΛΗΣ ΟΠΤΙΚΟΑΚΟΥΣΤΙΚΗΣ ΠΗΓΗΣ (AV)..... | 26 |
| ΣΥΝΔΕΣΕΙΣ ΚΑΙ ΕΓΚΑΤΑΣΤΑΣΗ..... | 27 |
| - Ρύθμιση οθόνης για λειτουργία με υπολογιστή..... | 30 |

ΠΑΡΑΚΟΛΟΥΘΗΣΗ ΤΗΛΕΟΡΑΣΗΣ / ΕΛΕΓΧΟΣ ΠΡΟΓΡΑΜΜΑΤΟΣ

| | |
|---|----|
| Λειτουργίες πλήκτρων τηλεχειριστηρίου.. | 34 |
| Άνοιγμα τηλεόρασης | 38 |
| Επιλογή προγράμματος | 39 |
| Ρύθμιση Έντασης Ήχου | 39 |
| Επιλογή και ρύθμιση μενού οθόνης | 40 |
| Αυτόματος συντονισμός προγραμμάτων (ΣΕ ΨΗΦΙΑΚΗ ΚΑΤΑΣΤΑΣΗ ΛΕΙΤΟΥΡΓΙΑΣ) | 41 |
| Μη αυτόματος συντονισμός προγραμμάτων (ΣΕ ΨΗΦΙΑΚΗ ΚΑΤΑΣΤΑΣΗ ΛΕΙΤΟΥΡΓΙΑΣ) | 42 |
| Επεξεργασία προγραμμάτων (ΣΕ ΨΗΦΙΑΚΗ ΚΑΤΑΣΤΑΣΗ ΛΕΙΤΟΥΡΓΙΑΣ) | 43 |
| 5V ANTENNA POWER (ΙΣΧΥΣ ΚΕΡΑΙΑΣ 5V)(ΜΟΝΟ ΣΤΗΝ ΨΗΦΙΑΚΗ ΚΑΤΑΣΤΑΣΗ | |

| | |
|---|----|
| ΛΕΙΤΟΥΡΓΙΑΣ) | 45 |
| SOFTWARE UPDATE (ΕΝΗΜΕΡΩΣΗ ΛΟΓΙΣΜΙΚΟΥ)(ΜΟΝΟ ΣΤΗΝ ΨΗΦΙΑΚΗ ΚΑΤΑΣΤΑΣΗ ΛΕΙΤΟΥΡΓΙΑΣ) | 46 |
| DIAGNOSTICS (ΔΙΑΓΝΩΣΗ)(ΜΟΝΟ ΣΤΗΝ ΨΗΦΙΑΚΗ ΚΑΤΑΣΤΑΣΗ ΛΕΙΤΟΥΡΓΙΑΣ) | 47 |
| CI [COMMON INTERFACE] INFORMATION (ΠΛΗΡΟΦΟΡΙΕΣ CI [ΚΟΙΝΗ ΔΙΕΠΑΦΗ]) (ΜΟΝΟ ΣΤΗΝ ΨΗΦΙΑΚΗ ΚΑΤΑΣΤΑΣΗ ΛΕΙΤΟΥΡΓΙΑΣ) | 48 |
| Αυτόματος συντονισμός προγραμμάτων (ΣΕ ΑΝΑΛΟΓΙΚΗ ΚΑΤΑΣΤΑΣΗ ΛΕΙΤΟΥΡΓΙΑΣ) | 49 |
| Μη αυτόματος συντονισμός προγραμμάτων (ΣΕ ΑΝΑΛΟΓΙΚΗ ΚΑΤΑΣΤΑΣΗ ΛΕΙΤΟΥΡΓΙΑΣ).. | 50 |
| Συντονισμός ακριβείας (ΣΕ ΑΝΑΛΟΓΙΚΗ ΚΑΤΑΣΤΑΣΗ ΛΕΙΤΟΥΡΓΙΑΣ)..... | 51 |
| Ορισμός ονόματος σταθμού(ΣΕ ΑΝΑΛΟΓΙΚΗ ΚΑΤΑΣΤΑΣΗ ΛΕΙΤΟΥΡΓΙΑΣ).... | 51 |
| Επεξεργασία προγραμμάτων.(ΣΕ ΑΝΑΛΟΓΙΚΗ ΚΑΤΑΣΤΑΣΗ ΛΕΙΤΟΥΡΓΙΑΣ).... | 52 |
| Εμφάνιση του πίνακα προγραμμάτων | 54 |
| INPUT LABEL (ΕΤΙΚΕΤΑ ΕΙΣΟΔΟΥ)..... | 55 |
| Ευρετήριο (προαιρετικό) | 55 |
| SIMPLINK | 56 |

ΕΛΕΓΧΟΣ ΕΙΚΟΝΑΣ

| | |
|---|----|
| EPG (ΗΛΕΚΤΡΟΝΙΚΟΣ ΟΔΗΓΟΣ ΠΡΟΓΡΑΜΜΑΤΟΣ)(ΣΕ ΑΝΑΛΟΓΙΚΗ ΚΑΤΑΣΤΑΣΗ ΛΕΙΤΟΥΡΓΙΑΣ) | |
| - Ενεργοποίηση/Απενεργοποίηση EPG.. | 58 |
| - Επιλογή προγράμματος | 58 |
| - Λειτουργία πλήκτρων σε κατάσταση λειτουργίας NOW/NEXT Guide (Οδηγός ΤΡΕΧΟΝΤΟΣ/ΕΠΟΜΕΝΟΥ προγράμματος).. | 59 |
| - Λειτουργία πλήκτρων σε κατάσταση λειτουργίας 8 Days Guide (Οδηγός 8 ημερών) | 59 |
| - Λειτουργία πλήκτρων σε κατάσταση λειτουργίας Date Change (Αλλαγή ημερομηνίας) | 59 |
| - Λειτουργία πλήκτρων σε πλαίσιο εκτενούς περιγραφής..... | 60 |
| - Λειτουργία πλήκτρων σε κατάσταση λειτουργίας Record/Remind Setting (Ρύθμιση εγγραφής/υπενθύμισης) | 60 |
| - Λειτουργία πλήκτρων σε κατάσταση λειτουργίας Timer List (Λίστα χρονοδιακόπτη).. | 60 |

| | |
|--|----|
| ΕΛΕΓΧΟΣ ΜΕΓΕΘΟΥΣ ΕΙΚΟΝΑΣ (ΛΟΓΟΣ ΕΙΚΟΝΑΣ) | 61 |
| ΠΡΟΕΠΙΛΕΓΜΕΝΕΣ ΡΥΘΙΣΕΙΣ ΕΙΚΟΝΑΣ | |
| - Κατάσταση εικόνας-Προεπιλογή..... | 63 |
| - Στοιχείο ελέγχου Αυτόματος τόνος χρωμάτων (Θερμό/Μέσο/Κρύο) | 64 |
| ΜΗ ΑΥΤΟΜΑΤΗ ΡΥΘΙΣΗ ΕΙΚΟΝΑΣ | |
| - Κατάσταση εικόνας-Επιλογή Χρήστης ... | 65 |
| - Τόνος χρωμάτων - Επιλογή Χρήστης...66 | |
| XD - ΤΕΧΝΟΛΟΓΙΑ ΒΕΛΤΙΩΣΗΣ ΕΙΚΟΝΑΣ ... | 67 |
| Επίδειξη XD | 68 |
| Πρόγραμμα επίδειξης TruMotion | 68 |
| ΠΡΟΗΓΜΕΝΕΣ ΡΥΘΙΣΕΙΣ – ΜΕΓΕΘΥΝΣΗ 3:2 ΚΙΝΗΜΑΤΟΓΡΑΦΟΥ | 69 |
| Το TruMotion για Προχωρημένους | 69 |
| ΠΡΟΗΓΜΕΝΕΣ ΡΥΘΙΣΕΙΣ – ΕΠΙΠΕΔΟ ΜΑΥΡΟΥ (ΦΩΤΕΙΝΟΤΗΤΑ) | 70 |
| ΕΠΑΝΑΦΟΡΑ ΕΙΚΟΝΑΣ..... | 71 |
| Μέθοδος Image Sticking Minimization - Ελαχιστοποίηση ειδώλου εικόνων(ISM) | 72 |
| ΛΕΙΤΟΥΡΓΙΑ ΕΙΚΟΝΑΣ ΧΑΜΗΛΗΣ ΙΣΧΥΟΣ.. | 73 |

ΣΤΟΙΧΕΙΟ ΕΛΕΓΧΟΥ ΗΧΟΥ ΚΑΙ ΓΛΩΣΣΑΣ

| | |
|--|----|
| ΣΥΣΤΗΜΑ ΑΥΤΟΜΑΤΗΣ ΕΝΤΑΣΗΣ ΗΧΟΥ | 74 |
| ΠΡΟΕΠΙΛΕΓΜΕΝΕΣ ΡΥΘΙΣΕΙΣ ΗΧΟΥ | |
| - ΛΕΙΤΟΥΡΓΙΑ ΗΧΟΣ..... | 75 |
| ΠΡΟΣΑΡΜΟΓΗ ΡΥΘΙΣΕΩΝ ΗΧΟΥ | |
| - ΛΕΙΤΟΥΡΓΙΑ ΧΡΗΣΤΗΣ..... | 76 |
| ισορροπία..... | 77 |
| ΡΥΘΙΣΗ ΗΧΕΙΩΝ | |
| ΤΗΛΕΟΡΑΣΗΣ ΜΕ ΕΠΙΛΟΓΗ ON/OFF | 78 |
| ΕΠΙΛΟΓΗ ΕΞΟΔΟΥ ΨΗΦΙΑΚΟΥ ΗΧΟΥ..... | 79 |
| I/II | |
| - Στερεοφωνική/ Δίγλωσση λήψη (Μόνο σε αναλογική κατάσταση λειτουργίας) | 80 |
| - Λήψη NICAM (Μόνο σε αναλογική κατάσταση λειτουργίας)..... | 81 |
| - Επιλογή εξόδου ήχου ηχείου | 81 |
| Μενού στην οθόνη για την επιλογή γλώσσας/ χώρας..... | 82 |
| LANGUAGE SELECTION (ΕΠΙΛΟΓΗ ΓΛΩΣΣΑΣ)(ΜΟΝΟ ΣΤΗΝ ΨΗΦΙΑΚΗ ΚΑΤΑΣΤΑΣΗ ΛΕΙΤΟΥΡΓΙΑΣ)..... | 83 |

ΡΥΘΙΣΗ ΩΡΑ

| | |
|---|----|
| Ρύθμιση ρολογιού | 84 |
| ΧΡΟΝΟΔΙΑΚΟΠΤΗΣ ΑΥΤΟΜΑΤΗΣ ΕΝΕΡΓΟΠΟΙΗΣΗΣ/ΑΠΕΝΕΡΓΟΠΟΙΗΣΗΣ.. | 85 |
| ΑΥΤΟΜΑΤΗ ΑΠΕΝΕΡΓΟΠΟΙΗΣΗ | 86 |
| TIME ZONE SETUP (ΡΥΘΙΣΗ ΖΩΝΗΣ ΩΡΑΣ) ... | 87 |
| ΡΥΘΙΣΗ ΧΡΟΝΟΔΙΑΚΟΠΤΗΣ | 87 |

ΓΟΝΙΚΟΣ ΕΛΕΓΧΟΣ/ΑΞΙΟΛΟΓΗΣΗ

| | |
|---|----|
| SET PASSWORD & LOCK SYSTEM (ΡΥΘΙΣΗ ΚΩΔΙΚΟΥ ΠΡΟΣΒΑΣΗΣ ΚΑΙ ΚΛΕΙΔΩΜΑ ΣΥΣΤΗΜΑΤΟΣ) | 88 |
| PARENTAL CONTROL (ΓΟΝΙΚΟΣ ΕΛΕΓΧΟΣ) | 89 |

TELETEXT

| | |
|------------------------------------|----|
| Εμφάνιση/Απόκρυψη (ON - OFF)..... | 90 |
| Κείμενο SIMPLE | 90 |
| Κείμενο TOP | 90 |
| FASTEXT | 91 |
| Ειδικές λειτουργίες Teletext | 91 |

ΨΗΦΙΑΚΟ TELETEXT

| | |
|---|----|
| TELETEXT ΣΤΟ ΠΛΑΙΣΙΟ ΨΗΦΙΑΚΩΝ ΥΠΗΡΕΣΙΩΝ..... | 92 |
| TELETEXT ΣΕ ΨΗΦΙΑΚΕΣ ΥΠΗΡΕΣΙΕΣ ... | 92 |

ΠΑΡΑΡΤΗΜΑ

| | |
|---|-----|
| ΑΝΤΙΜΕΤΩΠΙΣΗ ΠΡΟΒΛΗΜΑΤΩΝ..... | 93 |
| Συντήρηση | 95 |
| Τεχνικά χαρακτηριστικά | 96 |
| ΠΡΟΓΡΑΜΜΑΤΙΣΜΟΣ ΤΟΥ ΤΗΛΕΧΕΙΡΙΣΤΗΡΙΟΥ | 98 |
| Κωδικοί υπερύθρων..... | 102 |
| Ρύθμιση παραμέτρων εξωτερικής μονάδας ελέγχου..... | 104 |

ΠΡΟΕΤΟΙΜΑΣΙΑ

ΣΤΟΙΧΕΙΑ ΕΛΕΓΧΟΥ ΠΡΟΣΟΨΗΣ

- Αυτή είναι μια απλοποιημένη αναπαράσταση της πρόσοψης. Τα παρακάτω σχήματα μπορεί να διαφέρουν από την τηλεόρασή σας.
- Εάν το προϊόν σας περιβάλλεται από προστατευτική μεμβράνη, απομακρύνετε τη μεμβράνη και σκουπίστε το προϊόν με ένα πανί γυαλισματος.

ΜΟΝΤΕΛΑ ΤΗΛΕΟΡΑΣΕΩΝ PLASMA: 50PF9*, 60PF9*

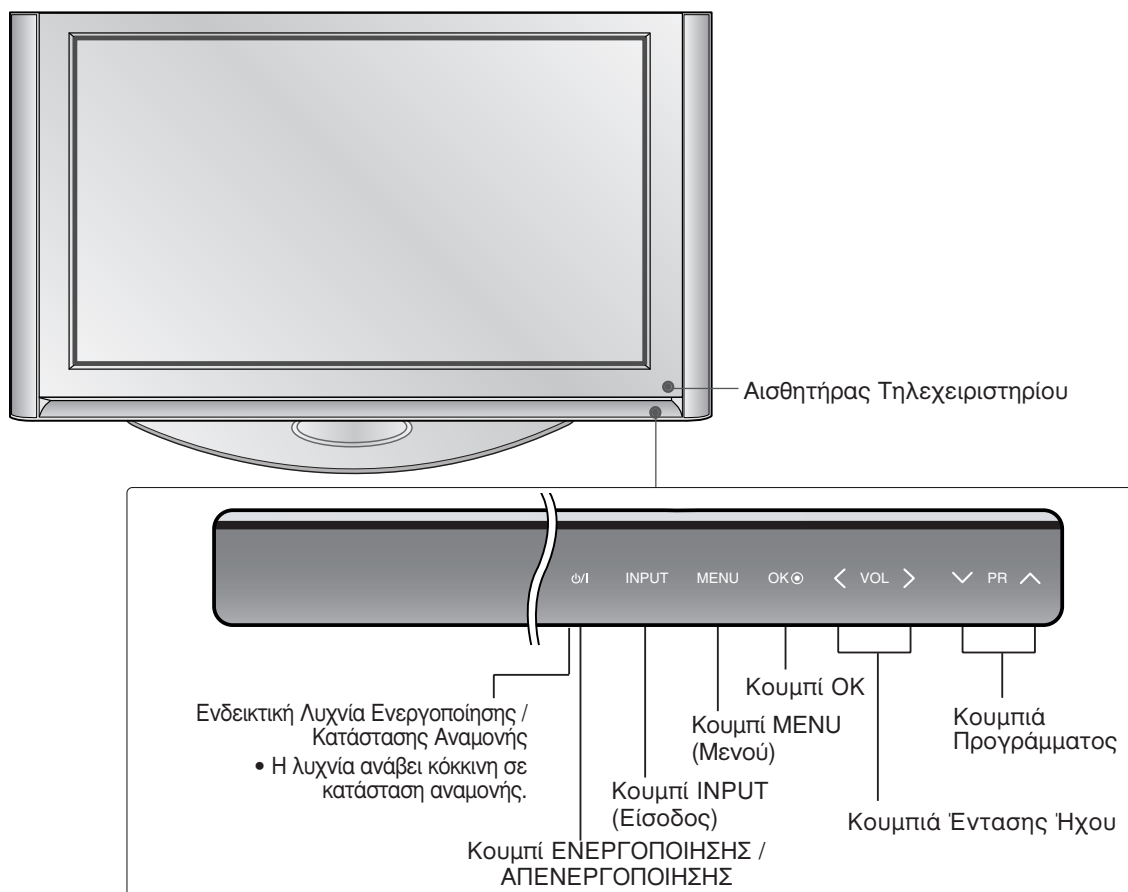

ΠΕΡΙΣΤΡΕΦΟΜΕΝΗ ΒΑΣΗ

(Μόνο για ΜΟΝΤΕΛΑ ΤΗΛΕΟΡΑΣΕΩΝ PLASMA)

Αφού εγκαταστήσετε την τηλεόραση, μπορείτε να προσαρμόσετε τη συσκευή στρέφοντας την χειροκίνητα προς την αριστερή ή δεξιά κατεύθυνση κατά 20 μοίρες προκειμένου να είναι όσο το δυνατό πιο κατάλληλη για τη θέση από την οποία κοιτάτε.



! Σημειώσεις

- ▶ Πριν προσαρμόσετε τη γωνία, θα πρέπει να απομακρύνετε τη διαχείριση των καλωδίων και να χαλαρώσετε (προς τα αριστερά) τη βίδα του άξονα στο κέντρο του πίσω μέρους της βάσης. Και όταν η βάση έρθει στο ίδιο επίπεδο με την τηλεόραση, πρέπει να σφίξετε (προς τα δεξιά) τη βίδα του άξονα για να ρυθμίσετε την οπή.

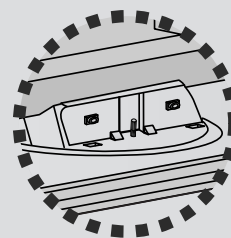

ΜΟΝΤΕΛΑ ΤΗΛΕΟΡΑΣΕΩΝ LCD: 37LF6*, 42LF6*, 47LF6*, 52LF6*

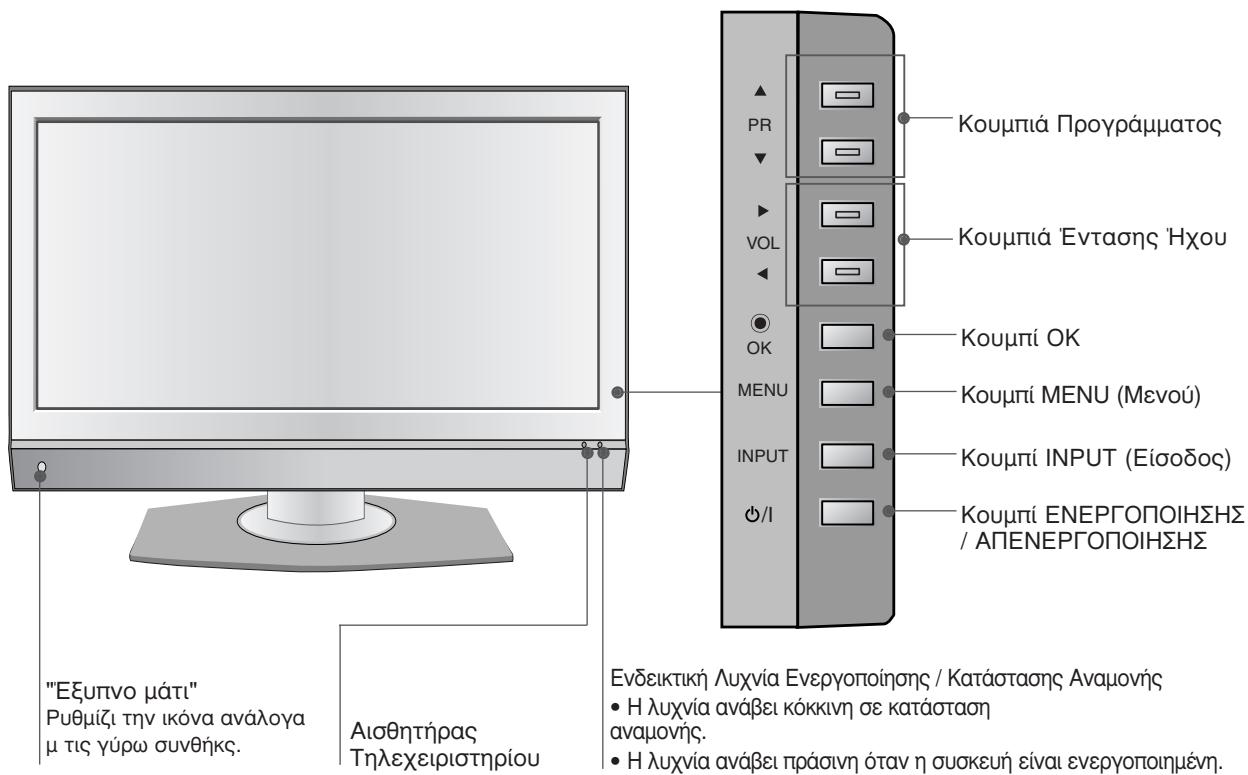

ΠΡΟΕΤΟΙΜΑΣΙΑ

ΜΟΝΤΕΛΑ ΤΗΛΕΟΡΑΣΕΩΝ LCD: 37LY9*, 42LY9*, 47LY9*, 52LY9*

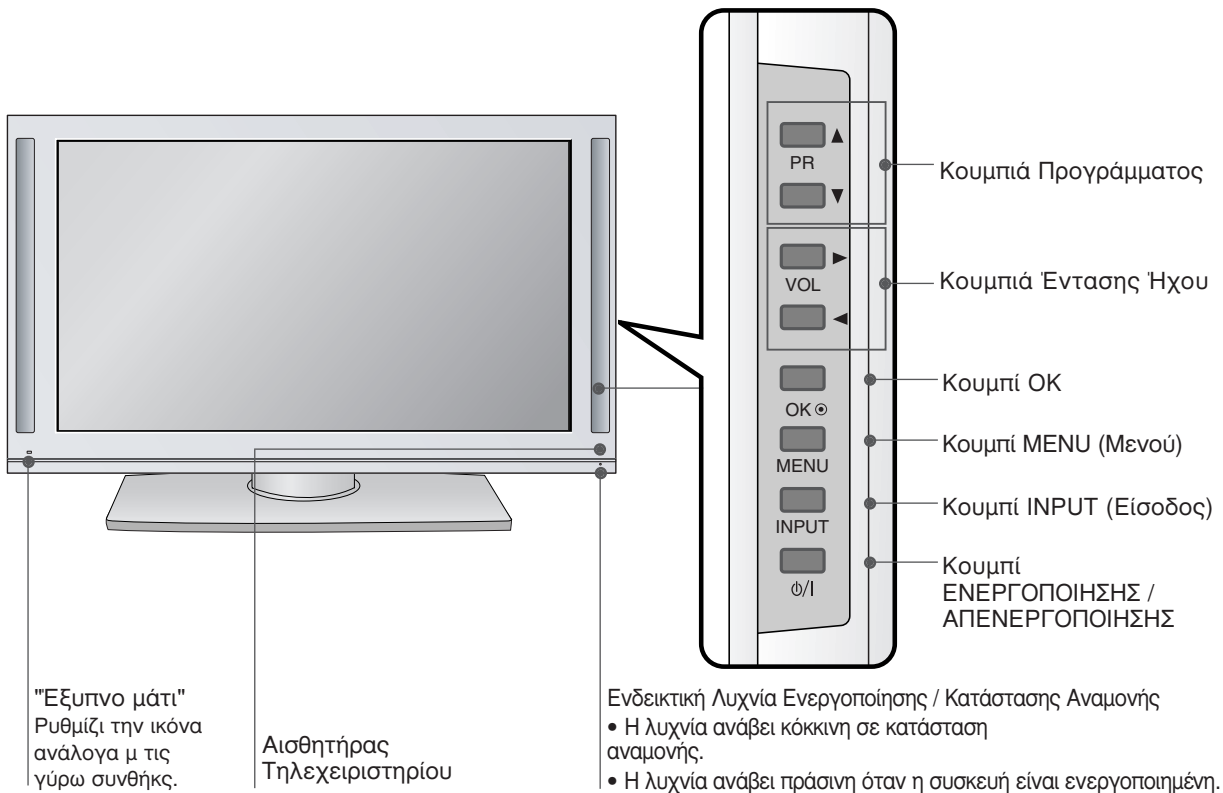

ΜΟΝΤΕΛΑ ΤΗΛΕΟΡΑΣΕΩΝ LCD: 37/42LF7*

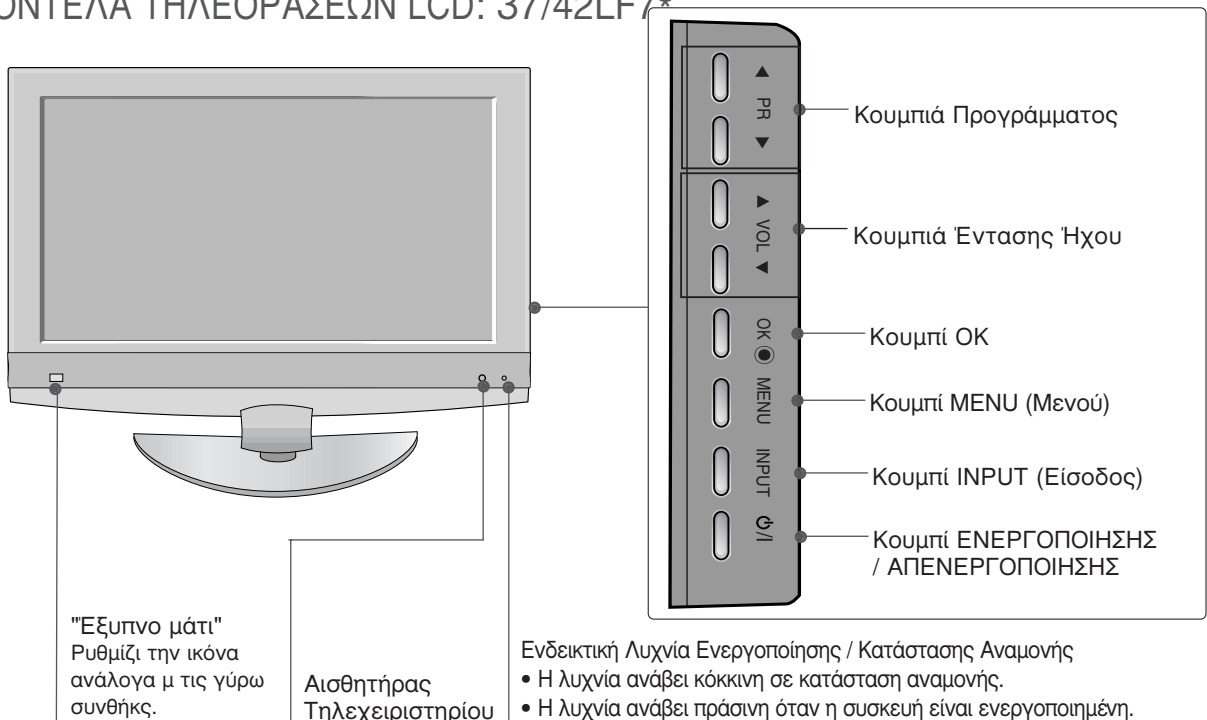

ΠΛΗΡΟΦΟΡΙΕΣ ΠΙΣΩ ΟΨΗΣ

- Απλοποιημένη αναπαράσταση της πίσω όψης. Τα παρακάτω σχήματα μπορεί να διαφέρουν από την τηλεόρασή σας.

ΜΟΝΤΕΛΑ ΤΗΛΕΟΡΑΣΕΩΝ PLASMA

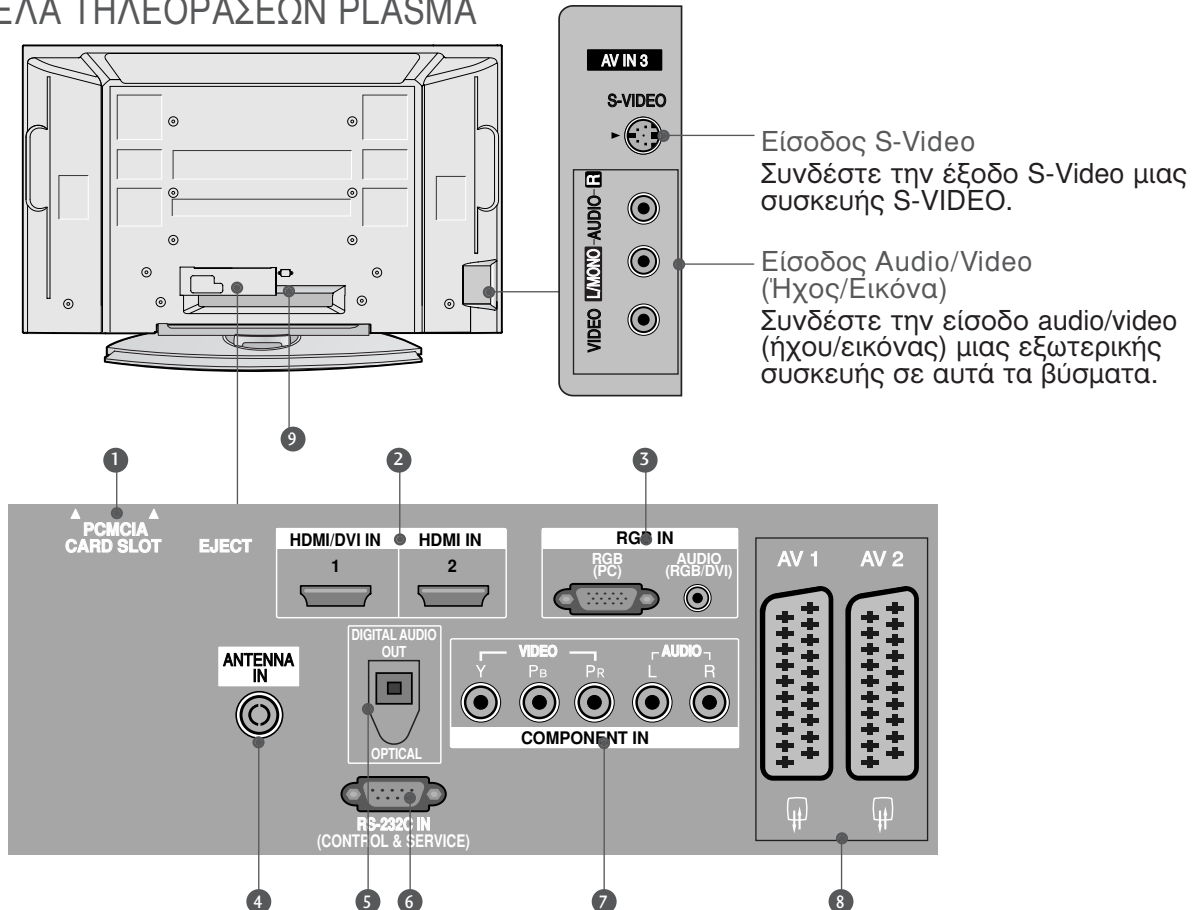

- 1 Υποδοχή κάρτας PCMCIA (Διεθνής ένωση καρτών μνήμης για ηλεκτρονικούς υπολογιστές).
(Αυτή η λειτουργία δεν είναι διαθέσιμη σε όλες τις χώρες.)
- 2 HDMI
Συνδέστε ένα σήμα HDMI στο HDMI IN.
Ή ένα σήμα DVI (VIDEO) στη θύρα HDMI/DVI με καλώδιο DVI προς HDMI.
- 3 Είσοδος ήχου RGB/DVI
Συνδέστε την έξοδο οθόνης από ένα PC/DTV (μόνο ήχος) με την κατάλληλη θύρα εισόδου.
- 4 Είσοδος ANTENNA (Κεραία)
Συνδέστε τα σήματα OTA (Over-the-Air) με αυτό το βύσμα.
- 5 ΟΠΤΙΚΗ ΨΗΦΙΑΚΗ ΕΞΟΔΟΣ ΗΧΟΥ
Σύνδεση ψηφιακού ήχου από διάφορους τύπους εξαρτημάτων.
Σημείωση: Οι θύρες αυτές δεν λειτουργούν σε κατάσταση αναμονής.
- 6 ΘΥΡΑ ΕΙΣΟΔΟΥ RS-232C (ΕΛΕΓΧΟΥ-ΤΕΧΝΙΚΗΣ ΥΠΟΣΤΗΡΙΞΗΣ)
Συνδέστε τη σειριακή θύρα των συσκευών ελέγχου με την υποδοχή RS-232C.
- 7 Είσοδος Component (Σύνθετο σήμα)
Συνδέστε μια συσκευή ήχου/εικόνας με σύνθετη είσοδο σε αυτά τα βύσματα.
- 8 Υποδοχή Euro Scart (AV1/AV2)
Συνδέστε την είσοδο ή την έξοδο της υποδοχής scart μιας εξωτερικής συσκευής σε αυτά τα βύσματα.
- 9 Υποδοχή καλωδίου τροφοδοσίας
Αυτή η τηλεόραση λειτουργεί με εναλλασσόμενο ηλεκτρικό ρεύμα (AC). Η τάση υποδεικνύεται στη σελίδα των τεχνικών χαρακτηριστικών. Ποτέ μην επιχειρείτε να θέσετε την τηλεόραση σε λειτουργία τροφοδοτώντας τη με συνεχές ηλεκτρικό ρεύμα (DC).

ΠΡΟΕΤΟΙΜΑΣΙΑ

ΜΟΝΤΕΛΑ ΤΗΛΕΟΡΑΣΕΩΝ PLASMA (Μόνο για το μοντέλο 37/42LF7*)

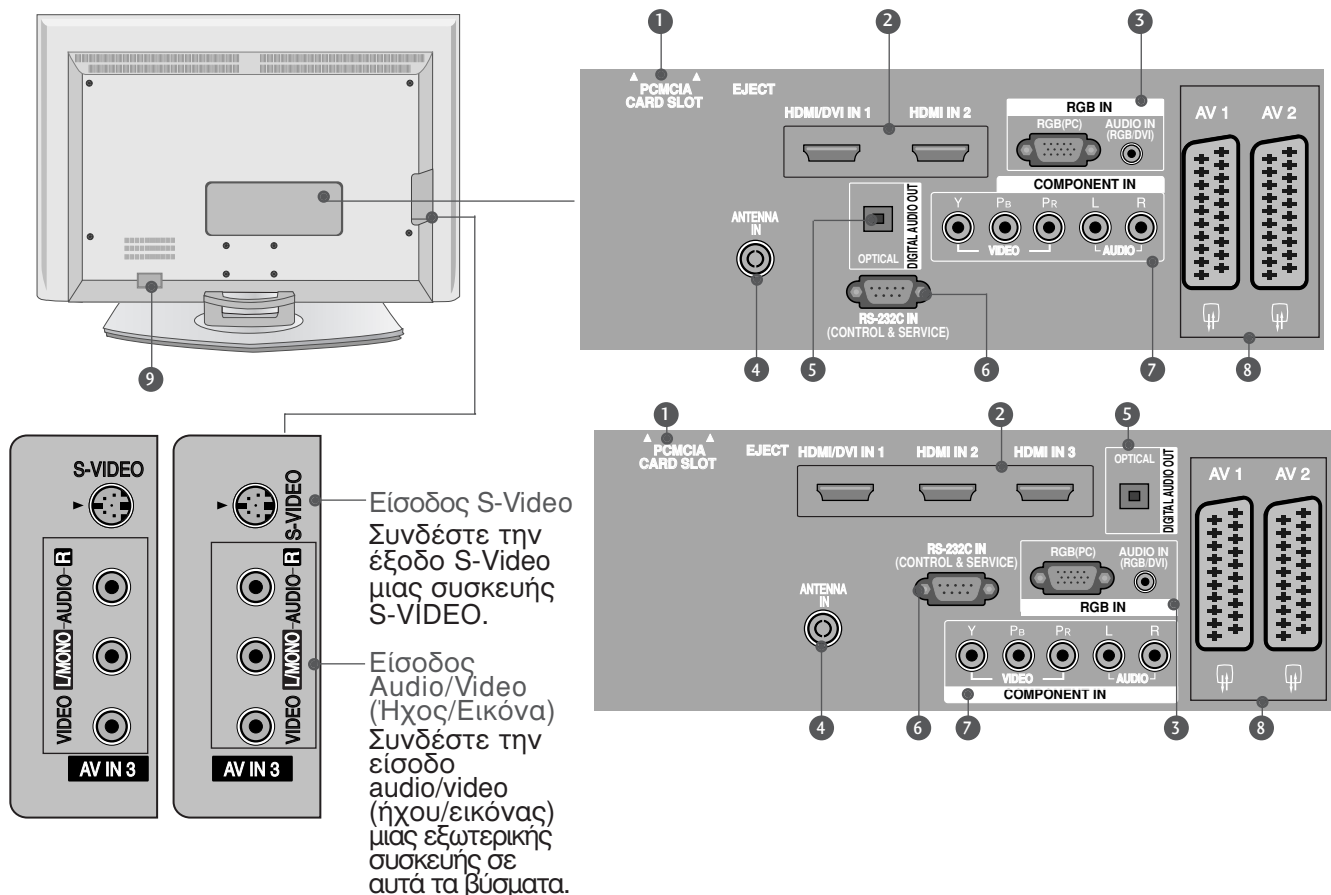

1 Υποδοχή κάρτας PCMCIA (Διεθνής ένωση καρτών μνήμης για ηλεκτρονικούς υπολογιστές).
(Αυτή η λειτουργία δεν είναι διαθέσιμη σε όλες τις χώρες.)

2 HDMI
Συνδέστε ένα σήμα HDMI στο HDMI IN.
Ή ένα σήμα DVI (VIDEO) στη θύρα HDMI/DVI με καλώδιο DVI προς HDMI.

3 Είσοδος ήχου RGB/DVI
Συνδέστε την έξοδο οθόνης από ένα PC/DTV (μόνο ήχος) με την κατάλληλη θύρα εισόδου.

4 Είσοδος ANTENNA (Κεραία)
Συνδέστε τα σήματα OTA (Over-the-Air) με αυτό το βύσμα.

5 ΟΠΤΙΚΗ ΨΗΦΙΑΚΗ ΕΞΟΔΟΣ ΗΧΟΥ
Σύνδεση ψηφιακού ήχου από διάφορους τύπους εξαρτημάτων.
Σημείωση: Οι θύρες αυτές δεν λειτουργούν σε κατάσταση αναμονής.

6 ΘΥΡΑ ΕΙΣΟΔΟΥ RS-232C (ΕΛΕΓΧΟΥ-ΤΕΧΝΙΚΗΣ ΥΠΟΣΤΗΡΙΞΗΣ)
Συνδέστε τη σειριακή θύρα των συσκευών ελέγχου με την υποδοχή RS-232C.

7 Είσοδος Component (Σύνθετο σήμα)
Συνδέστε μια συσκευή ήχου/εικόνας με σύνθετη είσοδο σε αυτά τα βύσματα.

8 Υποδοχή Euro Scart (AV1/AV2)
Συνδέστε την είσοδο ή την έξοδο της υποδοχής scart μιας εξωτερικής συσκευής σε αυτά τα βύσματα.

9 Υποδοχή καλωδίου τροφοδοσίας
Αυτή η τηλεόραση λειτουργεί με εναλλασσόμενο ηλεκτρικό ρεύμα (AC). Η τάση υποδεικνύεται στη σελίδα των τεχνικών χαρακτηριστικών. Ποτέ μην επιχειρείτε να θέσετε την τηλεόραση σε λειτουργία τροφοδοτώντας τη με συνεχές ηλεκτρικό ρεύμα (DC).

ΜΟΝΤΕΛΑ ΤΗΛΕΟΡΑΣΕΩΝ PLASMA: 37/42LF7*

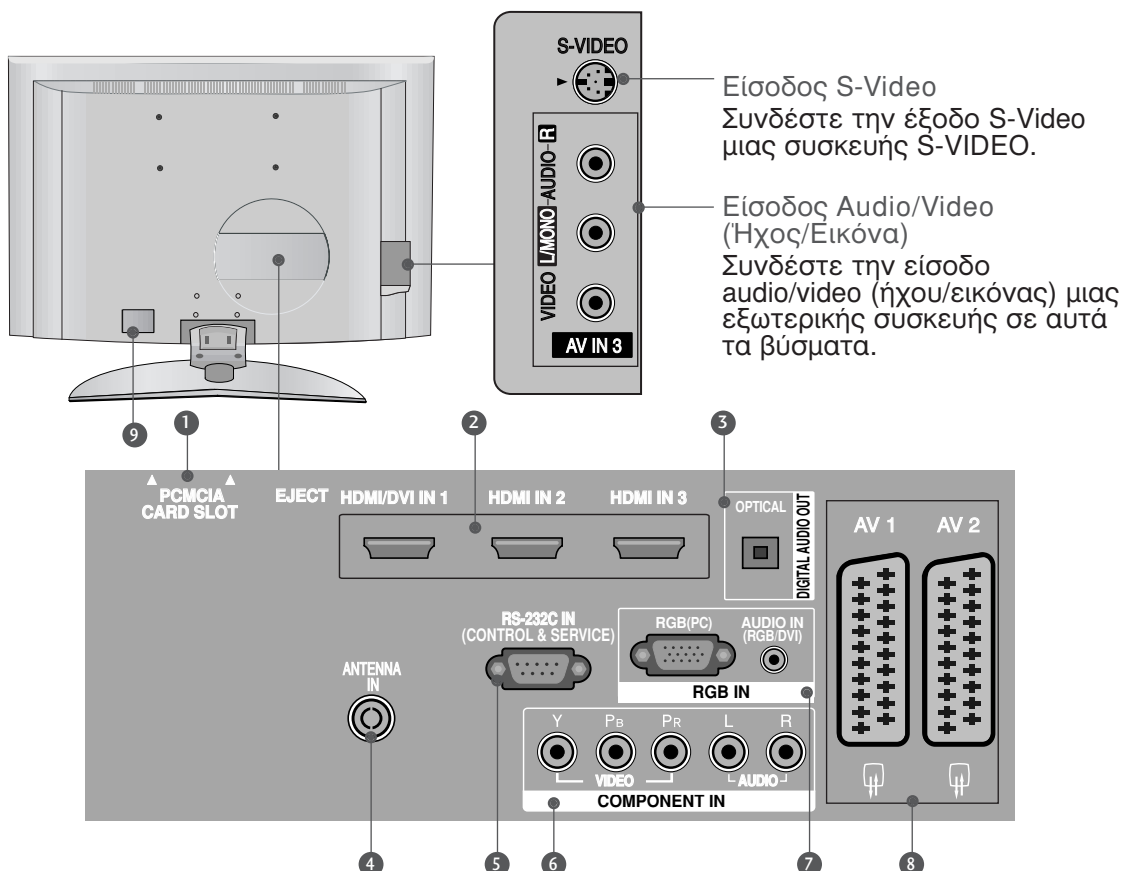

- 1 Υποδοχή κάρτας PCMCIA (Διεθνής ένωση καρτών μνήμης για ηλεκτρονικούς υπολογιστές).
(Αυτή η λειτουργία δεν είναι διαθέσιμη σε όλες τις χώρες.)
- 2 HDMI
Συνδέστε ένα σήμα HDMI στο HDMI IN. Ή ένα σήμα DVI (VIDEO) στη θύρα HDMI/DVI με καλώδιο DVI προς HDMI.
- 3 ΟΠΤΙΚΗ ΨΗΦΙΑΚΗ ΕΞΟΔΟΣ ΗΧΟΥ
Σύνδεση ψηφιακού ήχου από διάφορους τύπους εξαρτημάτων.
Σημείωση: Οι θύρες αυτές δεν λειτουργούν σε κατάσταση αναμονής.
- 4 Είσοδος ANTENNA (Κεραία)
Συνδέστε τα σήματα OTA (Over-the-Air) με αυτό το βύσμα.
- 5 ΘΥΡΑ ΕΙΣΟΔΟΥ RS-232C (ΕΛΕΓΧΟΥ-ΤΕΧΝΙΚΗΣ ΥΠΟΣΤΗΡΙΞΗΣ)
Συνδέστε τη σειριακή θύρα των συσκευών ελέγχου με την υποδοχή RS-232C.

- 6 Είσοδος Component (Σύνθετο σήμα)
Συνδέστε μια συσκευή ήχου/εικόνας με σύνθετη είσοδο σε αυτά τα βύσματα.
- 7 Είσοδος ήχου RGB/DVI
Συνδέστε την έξοδο οθόνης από ένα PC/DTV (μόνο ήχος) με την κατάλληλη θύρα εισόδου.
- 8 Υποδοχή Euro Scart (AV1/AV2)
Συνδέστε την είσοδο ή την έξοδο της υποδοχής scart μιας εξωτερικής συσκευής σε αυτά τα βύσματα.
- 9 Υποδοχή καλωδίου τροφοδοσίας
Αυτή η τηλεόραση λειτουργεί με εναλλασσόμενο ηλεκτρικό ρεύμα (AC). Η τάση υποδεικνύεται στη σελίδα των τεχνικών χαρακτηριστικών. Ποτέ μην επιχειρείτε να θέσετε την τηλεόραση σε λειτουργία τροφοδοτώντας τη με συνεχές ηλεκτρικό ρεύμα (DC).

ΠΡΟΕΤΟΙΜΑΣΙΑ

Εγκατάσταση βάσης (Μόνο για μοντέλα τηλεόρασης LCD 37 ιντσών)

- 1 Τοποθετήστε προσεκτικά την οθόνη του προϊόντος πάνω σε μια μαλακή επιφάνεια (μαξιλάρι), η οποία θα το προστατέψει από τυχόν βλάβες.

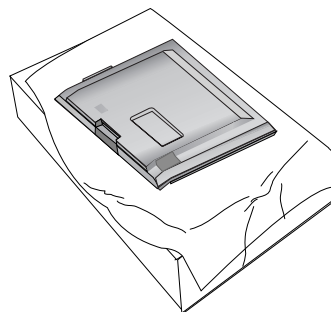

- 2 Συναρμολογήστε τη βάση του προϊόντος με το προϊόν όπως απεικονίζεται.

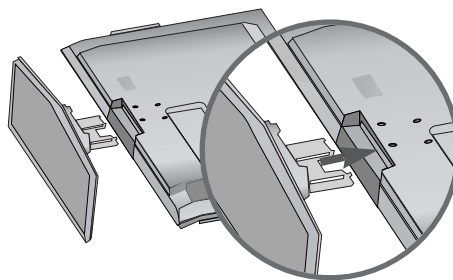

- 3 Τοποθετήστε με ασφάλεια τις 4 βίδες στο πίσω μέρος του προϊόντος στις υπάρχουσες τρύπες.

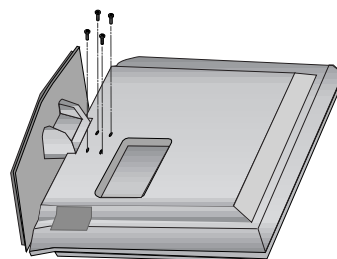

ΠΡΟΣΑΡΤΗΣΗ ΤΗΣ ΤΗΛΕΟΡΑΣΗΣ ΣΕ ΓΡΑΦΕΙΟ (Μόνο για το μοντέλο 37LF7*)

Η τηλεόραση πρέπει να προσαρτάται σε γραφείο ώστε να μην μπορεί να τραβηχτεί σε διεύθυνση προς τα μπροστά / προς τα πίσω, και έτσι πιθανώς να προκαλέσει τραυματισμό ή φθορά στο προϊόν. Χρησιμοποιείτε μόνο βίδα για την προσαρτηση.

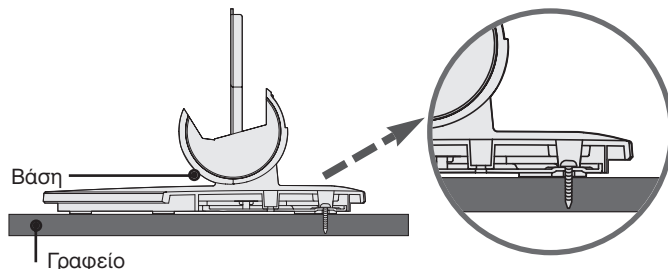
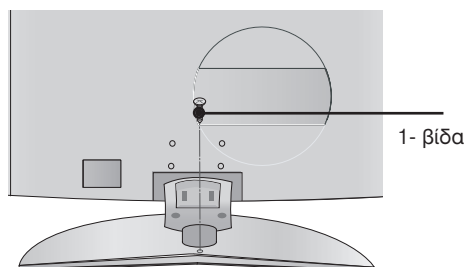

! ΠΡΟΕΙΔΟΠΟΙΗΣΗ

- Η τηλεόραση θα πρέπει να στερεώνεται καλά στο πάτωμα ή τον τοίχο, προς αποφυγή ανατροπής της. Ο κλονισμός, η κλίση ή η ταλάντωση του μηχανήματος ενδέχεται να προκαλέσει τραυματισμό.

ΤΟΠΟΘΕΤΗΣΗ ΤΗΣ ΤΗΛΕΟΡΑΣΗΣ ΣΕ ΤΟΙΧΟ

- Η λειτουργία αυτή δεν είναι διαθέσιμη σε όλα τα μοντέλα.
- Τοποθετήστε το προϊόν κοντά στον τοίχο, ώστε να μην πέσει εάν το σπρώξετε προς τα πίσω.
- Οι οδηγίες που ακολουθούν υποδεικνύουν έναν ασφαλέστερο τρόπο τοποθέτησης του προϊόντος, δηλαδή τη στερέωσή του στον τοίχο, ώστε να μην πέσει εάν το τραβήξετε προς τα εμπρός. Έτσι θα αποφύγετε την πτώση του προϊόντος και τον τραυματισμό ατόμων. Επίσης, θα αποφύγετε τη ζημιά που μπορεί να προκληθεί στο προϊόν λόγω πτώσης. Βεβαιωθείτε ότι τα παιδιά δεν σκαρφαλώνουν στο προϊόν ούτε κρέμονται από αυτό. Τοποθετήστε το προϊόν κοντά στον τοίχο, ώστε να μην πέσει εάν το σπρώξετε προς τα πίσω. Οι οδηγίες που ακολουθούν υποδεικνύουν έναν ασφαλέστερο τρόπο τοποθέτησης του προϊόντος, δηλαδή τη στερέωσή του στον τοίχο, ώστε να μην πέσει εάν το τραβήξετε προς τα εμπρός. Έτσι θα αποφύγετε την πτώση του προϊόντος και τον τραυματισμό ατόμων. Επίσης, θα αποφύγετε τη ζημιά που μπορεί να προκληθεί στο προϊόν λόγω πτώσης. Βεβαιωθείτε ότι τα παιδιά δεν σκαρφαλώνουν στο προϊόν ούτε κρέμονται από αυτό.

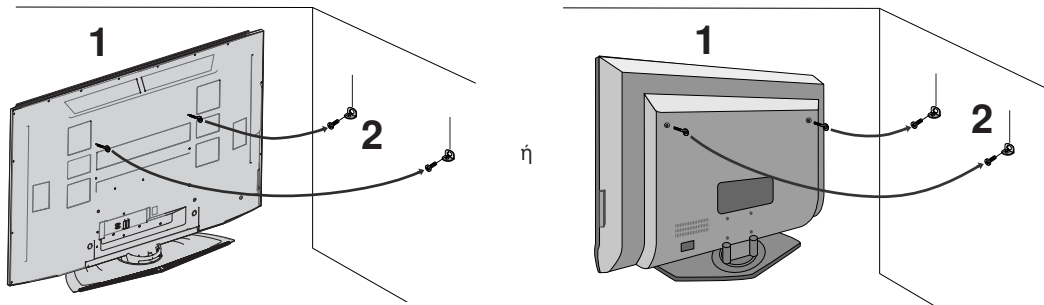

- 1 Χρησιμοποιήστε τους κρίκους ανάρτησης ή τα υποστηρίγματα/βίδες της τηλεόρασης για να στερεώσετε το προϊόν στον τοίχο, όπως απεικονίζεται.
(Αν το προϊόν σας έχει ήδη τοποθετημένες τις βίδες στη θέση των κρίκων ανάρτησης, πριν τοποθετήσετε τους κρίκους, χαλαρώστε τις βίδες).
* Τοποθετήστε τους κρίκους ανάρτησης ή τα υποστηρίγματα/βίδες της τηλεόρασης και σφίξτε τα καλά στις επάνω τρύπες.α
- 2 Στερεώστε στον τοίχο τα υποστηρίγματα με τις βίδες (δεν παρέχονται μαζί με το προϊόν, πρέπει να αγοραστούν χωριστά). Ρυθμίστε το ύψος του υποστηρίγματος που έχετε τοποθετήσει στον τοίχο.

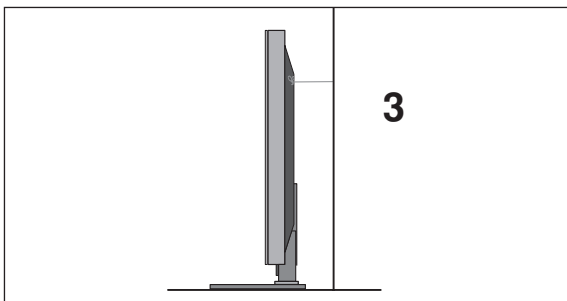

- 3 Χρησιμοποιήστε ένα γερό σκοινί (δεν παρέχεται μαζί με το προϊόν, πρέπει να αγοραστεί χωριστά) για να δέσετε το προϊόν. Είναι ασφαλέστερο να δέσετε το σκοινί με τέτοιο τρόπο ώστε να είναι βρίσκεται σε οριζόντια θέση μεταξύ του τοίχου και του προϊόντος.

! Σημειώσεις

- ▶ Για να μετακινήσετε το προϊόν σε άλλη θέση, λύστε πρώτα το σκοινί.
- ▶ Χρησιμοποιήστε κάποιο έπιπλο ή βάση στήριξης που να είναι αρκετά μεγάλο και ανθεκτικό για το μέγεθος και το βάρος του προϊόντος.
- ▶ Για ασφαλή χρήση του προϊόντος, βεβαιωθείτε ότι το υποστήριγμα που είναι στερεωμένο στον τοίχο βρίσκεται στο ίδιο ύψος με το υποστήριγμα του προϊόντος.

ΠΡΟΕΤΟΙΜΑΣΙΑ

ΠΙΣΩ ΚΑΛΥΜΜΑ ΓΙΑ ΔΙΑΤΑΞΗ ΚΑΛΩΔΙΩΝ

ΜΟΝΤΕΛΑ ΤΗΛΕΟΡΑΣΕΩΝ PLASMA

- 1** Κρατήστε το ΣΥΣΤΗΜΑ ΔΙΑΧΕΙΡΙΣΗΣ ΚΑΛΩΔΙΩΝ στα χέρια σας και σπρώξτε το όπως απεικονίζεται.



- 2** Συνδέστε τα καλώδια όπως απαιτείται.

Για να συνδέσετε πρόσθετο εξοπλισμό, ανατρέξτε στην ενότητα Συνδέσεις εξωτερικών συσκευών.

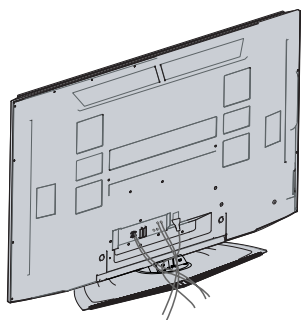

- 3** Εγκαταστήστε ξανά το ΣΥΣΤΗΜΑ ΔΙΑΧΕΙΡΙΣΗΣ ΚΑΛΩΔΙΩΝ, όπως απεικονίζεται.

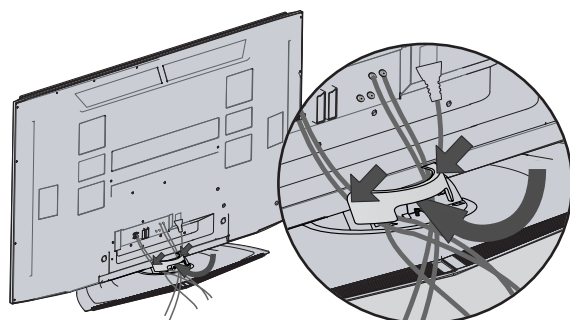

ΜΟΝΤΕΛΑ ΤΗΛΕΟΡΑΣΕΩΝ LCD (Μόνο για το μοντέλο 37/42LF7*)

- 1** Συνδέστε τα καλώδια όπως απαιτείται.

Για να συνδέσετε πρόσθετο εξοπλισμό, ανατρέξτε στην ενότητα Συνδέσεις εξωτερικών συσκευών.

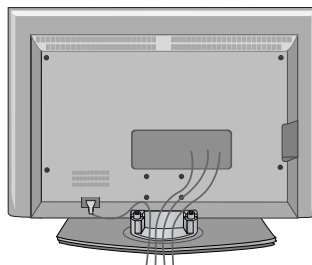

- 2** Εγκαταστήστε το ΣΥΣΤΗΜΑ ΔΙΑΧΕΙΡΙΣΗΣ ΚΑΛΩΔΙΩΝ, όπως απεικονίζεται.

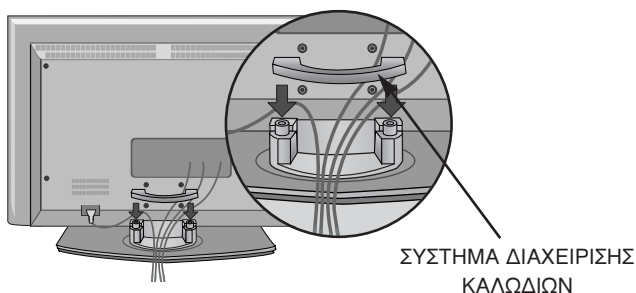

- 3** Δέστε τα καλώδια χρησιμοποιώντας τον σφιγκτήρα που παρέχεται. (Η λειτουργία αυτή δεν είναι διαθέσιμη σε όλα τα μοντέλα.)

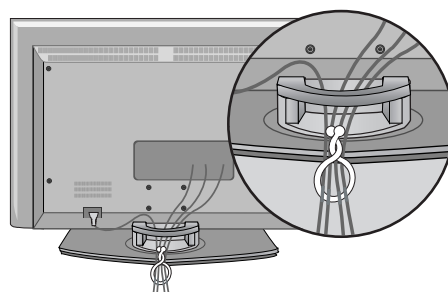

Αφαίρεση συστήματος διαχείρισης καλωδίων

Κρατήστε το ΣΥΣΤΗΜΑ ΔΙΑΧΕΙΡΙΣΗΣ ΚΑΛΩΔΙΩΝ με τα δύο χέρια και τραβήξτε το προς τα πάνω.

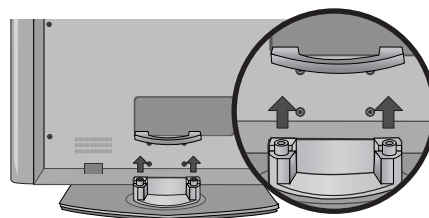

! Σημειώσεις

- ▶ Μην κρατάτε το ΣΥΣΤΗΜΑ ΔΙΑΧΕΙΡΙΣΗΣ ΚΑΛΩΔΙΩΝ όταν μετακινείτε το προϊόν.
- Αν το προϊόν πέσει κάτω, μπορεί να τραυματιστείτε ή να προκληθεί βλάβη στη συσκευή.

ΜΟΝΤΕΛΑ ΤΗΛΕΟΡΑΣΕΩΝ LCD (Μόνο για 37/42LF7*)

- 1** Συνδέστε τα καλώδια όπως απαιτείται.

Για να συνδέσετε πρόσθετο εξοπλισμό, ανατρέξτε στην ενότητα Συνδέσεις εξωτερικών συσκευών.

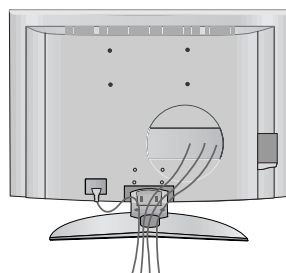

- 2** Εγκαταστήστε τη διεύθυνση των καλωδίων (CABLE MANAGEMENT) όπως φαίνεται. (Εισάγετε πιέζοντας τους βρόγχους και στις δύο πλευρές της διεύθυνσης των καλωδίων.)

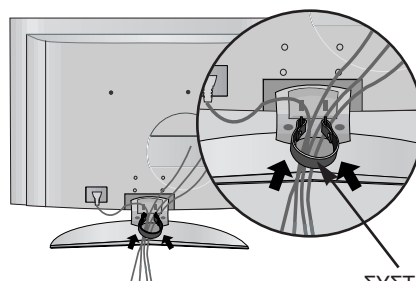

ΣΥΣΤΗΜΑ ΔΙΑΧΕΙΡΙΣΗΣ ΚΑΛΩΔΙΩΝ

- 3** Δέστε τα καλώδια χρησιμοποιώντας τον σφιγκτήρα που παρέχεται. (Η λειτουργία αυτή δεν είναι διαθέσιμη σε όλα τα μοντέλα.)

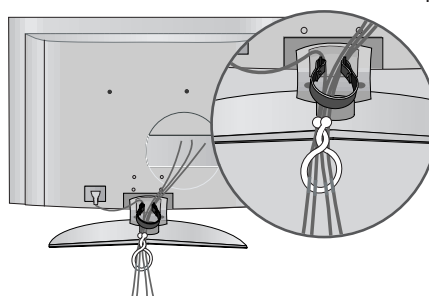

Αφαίρεση συστήματος διαχείρισης καλωδίων

Κρατήστε τη διεύθυνση των καλωδίων (CABLE MANAGEMENT) και με τα δύο χέρια και τραβήξτε την έξω.
(Τραβήξτε προς τα έξω κρατώντας τους βρόγχους και στις δύο πλευρές της διεύθυνσης των καλωδίων.)

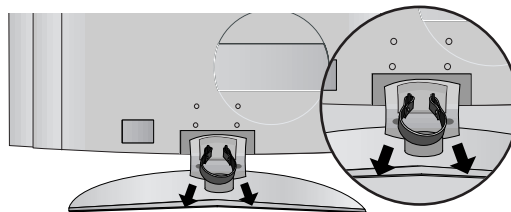

⚠ Σημειώσεις

- ▶ Μην κρατάτε το ΣΥΣΤΗΜΑ ΔΙΑΧΕΙΡΙΣΗΣ ΚΑΛΩΔΙΩΝ όταν μετακινείτε το προϊόν.
- Αν το προϊόν πέσει κάτω, μπορεί να τραυματιστείτε ή να προκληθεί βλάβη στη συσκευή.

- Η τηλεόραση μπορεί να εγκατασταθεί με διάφορους τρόπους, όπως να αναρτηθεί στον τοίχο ή να τοποθετηθεί σε μια επιφάνεια εργασίας, κ.λπ.
- Η τηλεόραση έχει σχεδιαστεί ώστε να αναρτάται οριζόντια.

ΓΕΙΩΣΗ

Βεβαιωθείτε ότι έχετε συνδέσει το καλώδιο γείωσης για την αποφυγή πιθανής ηλεκτροπληξίας. Αν δεν διατίθενται τρόποι γείωσης, ζητήστε από έναν εξειδικευμένο ηλεκτρολόγο να εγκαταστήσει ένα ξεχωριστό βραχυκυκλωτή. Μην προσπαθήσετε να γειώσετε τη μονάδα συνδέοντάς τη με καλώδια τηλεφώνου, ράβδους φωτισμού ή αγωγούς αερίου.

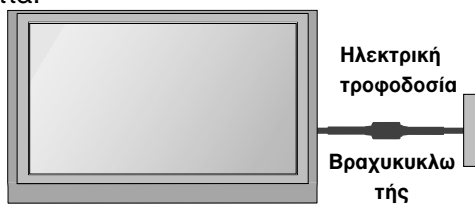

Τοποθέτηση Επιτραπέζιας Βάσης

Για το σωστό εξαερισμό, αφήστε χώρο 4" (10 εκ.) από κάθε πλευρά και από τον τοίχο.

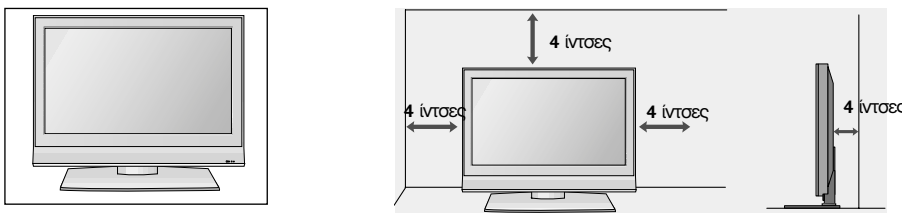

Όταν δεν χρησιμοποιείτε την επιτραπέζια βάση (Μόνο για 60PF9*)

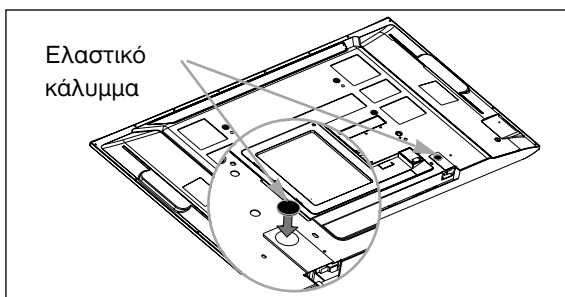

Όταν δεν χρησιμοποιείτε την επιτραπέζια βάση, τοποθετήστε τα παρεχόμενα ελαστικά καλύμματα για προστασία της επιτραπέζιας βάσης στήριξης όπως φαίνεται στην εικόνα.

Βάση στήριξης τοίχου: Οριζόντια εγκατάσταση

Για το σωστό εξαερισμό, αφήστε χώρο 4" (10 εκ.) από κάθε πλευρά και από τον τοίχο. Συνιστούμε τη χρήση ενός βραχίονα στήριξης τοίχου μάρκας LG κατά τη στερέωση της TV(τηλεόρασης) στον τοίχο.

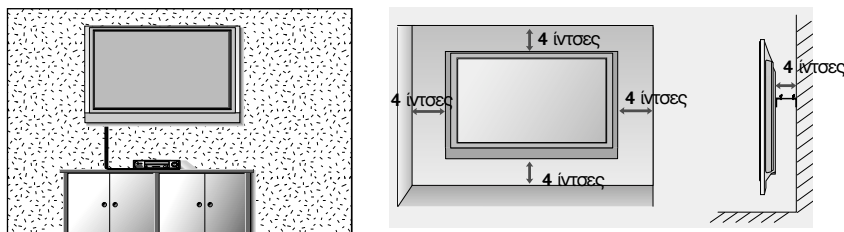

Αν θέλετε να τοποθετήσετε το προστατευτικό κάλυμμα της επιτραπέζιας βάσης στήριξης (Μόνο για ΜΟΝΤΕΛΑ ΤΗΛΕΟΡΑΣΕΩΝ PLASMA)

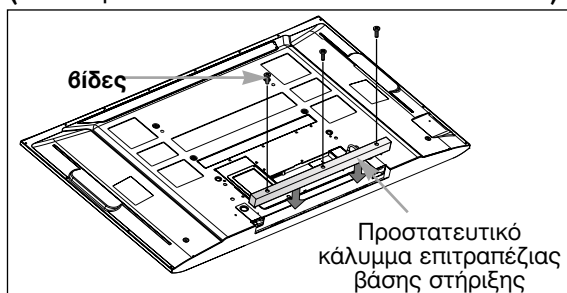

Για να εμποδίσετε την είσοδο ξένων υλικών στην επιτραπέζια βάση στήριξης, στερεώστε το προστατευτικό κάλυμμα της βάσης στήριξης χρησιμοποιώντας τις παρεχόμενες βίδες όπως φαίνεται στην εικόνα.

ΠΡΟΕΤΟΙΜΑΣΙΑ

- Για την αποφυγή βλάβης των συσκευών, ποτέ μη συνδέετε τα καλώδια τροφοδοσίας στην παροχή ρεύματος προτού ολοκληρώσετε τη σύνδεση όλων των συσκευών.

Σύνδεση Κεραίας

- Για βέλτιστη ποιότητα εικόνας, ρυθμίστε την κατεύθυνση της κεραίας.
- Δεν παρέχεται καλώδιο κεραίας και μετατροπέας.

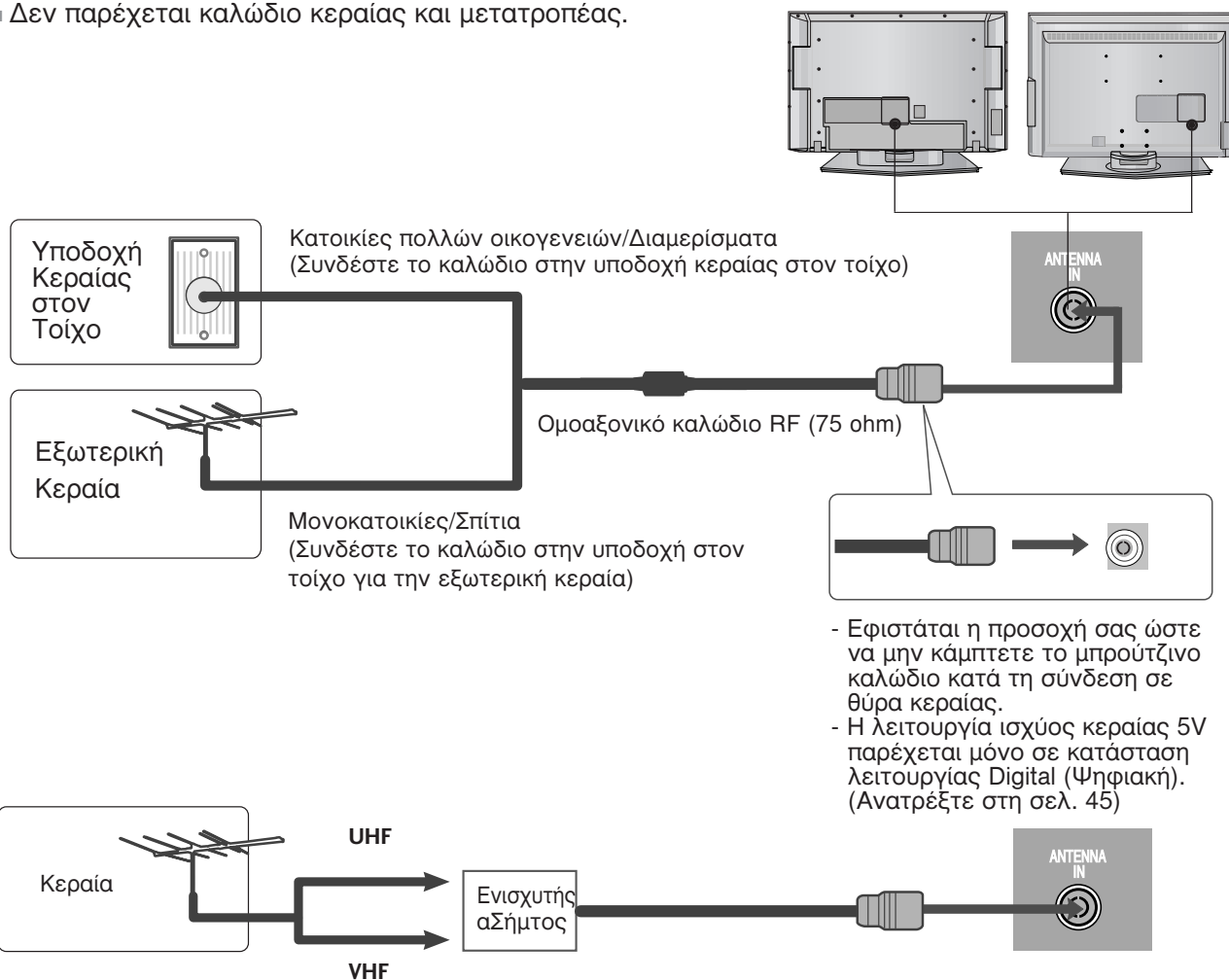

- Σε περιοχές όπου η λήψη σήματος δεν είναι ισχυρή, για να έχετε καλύτερη ποιότητα εικόνας, εγκαταστήστε έναν ενισχυτή σήματος στην κεραία όπως φαίνεται στα δεξιά.
- Αν το σήμα πρέπει να μοιραστεί σε δύο τηλεοράσεις, χρησιμοποιήστε ένα διαχωριστή σήματος κεραίας για τη σύνδεση.

ΕΓΚΑΤΑΣΤΑΣΗ ΕΞΩΤΕΡΙΚΩΝ ΣΥΣΚΕΥΩΝ

- Για την αποφυγή βλάβης των συσκευών, ποτέ μη συνδέετε τα καλώδια τροφοδοσίας στην παροχή ρεύματος προτού ολοκληρώσετε τη σύνδεση όλων των συσκευών.
- Στο κομμάτι αυτό της ΕΓΚΑΤΑΣΤΑΣΗΣ ΕΞΩΤΕΡΙΚΩΝ ΣΥΣΚΕΥΩΝ χρησιμοποιούνται κυρίως εικόνες από τα μοντέλα τηλεόρασης LCD.

ΕΓΚΑΤΑΣΤΑΣΗ ΔΕΚΤΗ HD

- Αυτή η τηλεόραση μπορεί να λαμβάνει ψηφιακά ασύρματα/καλωδιακά σήματα χωρίς εξωτερικό ψηφιακό κωδικοποιητή. Εντούτοις, αν λαμβάνετε ψηφιακά σήματα από ψηφιακό κωδικοποιητή ή άλλη εξωτερική ψηφιακή συσκευή, ανατρέξτε στο παρακάτω σχήμα.

Σύνδεση με καλώδιο σύνθετου σήματος

- 1 Συνδέστε τις εξόδους εικόνας (Y, PB, PR) της συσκευής DVD στις υποδοχές COMPONENT IN VIDEO (Y, PB, PR) της τηλεόρασης.
- 2 Συνδέστε τις εξόδους ήχου της συσκευής DVD με τις υποδοχές εισόδου COMPONENT IN AUDIO της τηλεόρασης.
- 3 Ανοίξτε τον ψηφιακό αποκωδικοποιητή. (Ανατρέξτε στο εγχειρίδιο χρήστη του ψηφιακού αποκωδικοποιητή.)
- 4 Επιλέξτε την πηγή εισόδου COMPONENT χρησιμοποιώντας το κουμπί INPUT στο τηλεχειριστήριο.

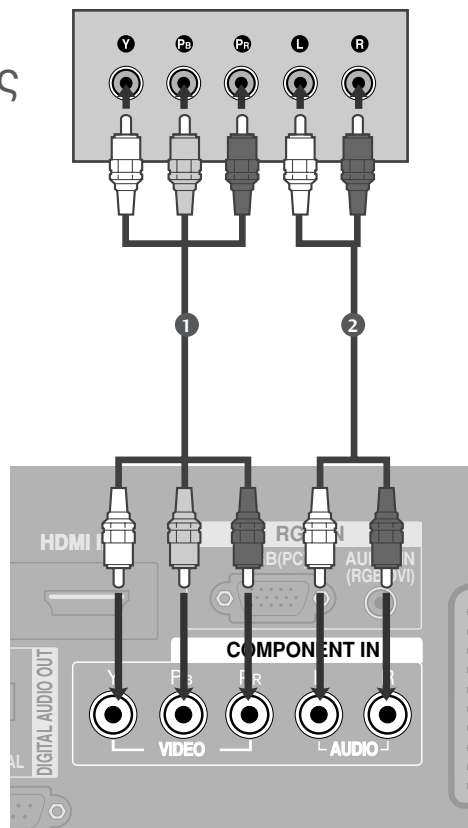

| Σήμα | Component | HDMI1/2 | HDMI3 (Μόνο για 37/42LF7*, 42LY99) |
|------------|--------------------|-------------------------|---------------------------------------|
| 480i/576i | Ναι | Όχι | Όχι |
| 480p/576p | Ναι | Ναι | Ναι |
| 720p/1080i | Ναι | Ναι | Ναι |
| 1080p | Ναι (60Hz μόνο) | Ναι (24Hz/50Hz/60Hz) | Ναι (24Hz/50Hz/60Hz) |

ΕΓΚΑΤΑΣΤΑΣΗ ΕΞΩΤΕΡΙΚΩΝ ΣΥΣΚΕΥΩΝ

Σύνδεση με καλώδιο HDMI

Μόνο για το μοντέλο 37/42LF7*, 42LY99

- 1 Συνδέστε την έξοδο HDMI του ψηφιακού αποκωδικοποιητή με την υποδοχή HDMI/DVI IN 1 ή HDMI IN 2 της τηλεόρασης.
- 2 Ανοίξτε τον ψηφιακό αποκωδικοποιητή. (Ανατρέξτε στο εγχειρίδιο χρήστη του ψηφιακού αποκωδικοποιητή.)
- 3 Επιλέξτε την πηγή εισόδου HDMI1 ή HDMI2 χρησιμοποιώντας το κουμπί INPUT στο τηλεχειριστήριο.

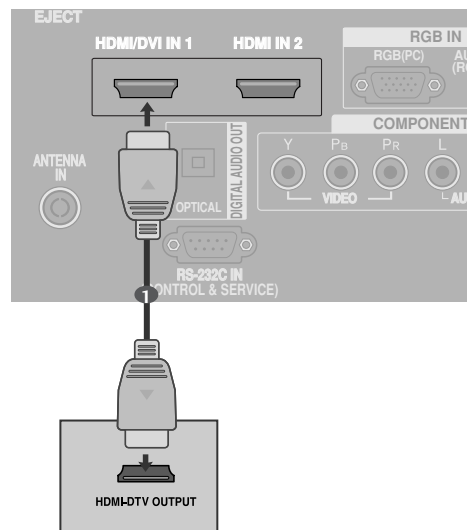

Μόνο για 37/42LF7*, 42LY99

- 1 Συνδέστε την έξοδο HDMI του ψηφιακού αποκωδικοποιητή με την υποδοχή HDMI/DVI IN 1, HDMI IN 2 ή HDMI IN 3 της τηλεόρασης.
- 2 Ανοίξτε τον ψηφιακό αποκωδικοποιητή. (Ανατρέξτε στο εγχειρίδιο χρήστη του ψηφιακού αποκωδικοποιητή.)
- 3 Επιλέξτε την πηγή εισόδου HDMI1, HDMI2 ή HDMI3 χρησιμοποιώντας το κουμπί INPUT στο τηλεχειριστήριο.

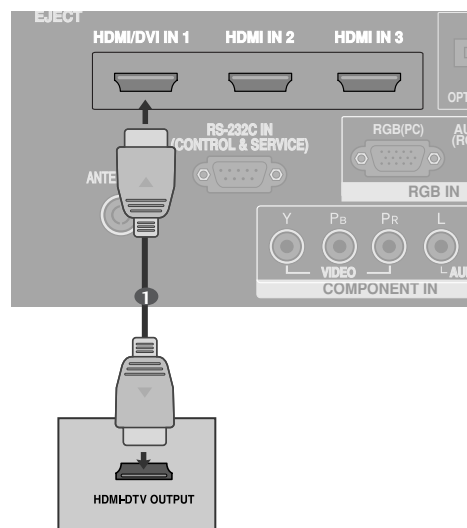

Σύνδεση με καλώδιο HDMI σε DVI

Μόνο για το μοντέλο 37/42LF7*, 42LY99

- 1 Συνδέστε την έξοδο HDMI του ψηφιακού αποκωδικοποιητή με την υποδοχή HDMI/DVI IN 1 της τηλεόρασης.
- 2 Συνδέστε τις εξόδους ήχου του ψηφιακού αποκωδικοποιητή με την υποδοχή AUDIO IN (RGB/DVI) της τηλεόρασης.
- 3 Ανοίξτε τον ψηφιακό αποκωδικοποιητή. (Ανατρέξτε στο εγχειρίδιο χρήστη του ψηφιακού αποκωδικοποιητή.)
- 4 Επιλέξτε την πηγή εισόδου HDMI 1 χρησιμοποιώντας το κουμπί INPUT στο τηλεχειριστήριο.

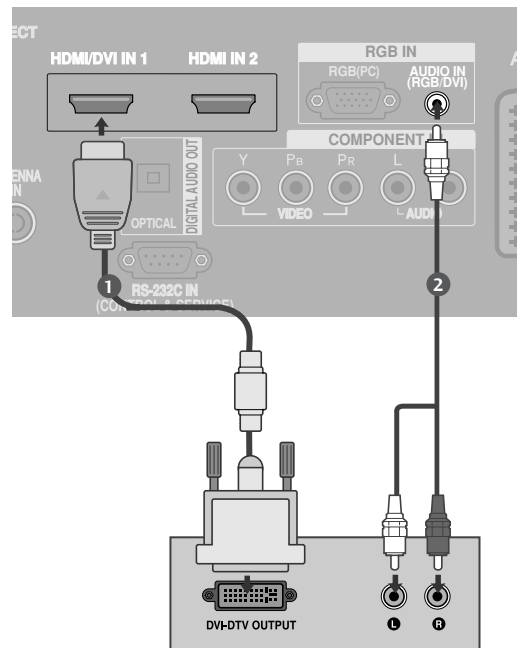

Μόνο για 37/42LF7*, 42LY99

- 1 Συνδέστε την έξοδο HDMI του ψηφιακού αποκωδικοποιητή με την υποδοχή HDMI/DVI IN 1 της τηλεόρασης.
- 2 Συνδέστε τις εξόδους ήχου του ψηφιακού αποκωδικοποιητή με την υποδοχή AUDIO IN (RGB/DVI) της τηλεόρασης.
- 3 Ανοίξτε τον ψηφιακό αποκωδικοποιητή. (Ανατρέξτε στο εγχειρίδιο χρήστη του ψηφιακού αποκωδικοποιητή.)
- 4 Επιλέξτε την πηγή εισόδου HDMI 1 χρησιμοποιώντας το κουμπί INPUT στο τηλεχειριστήριο.

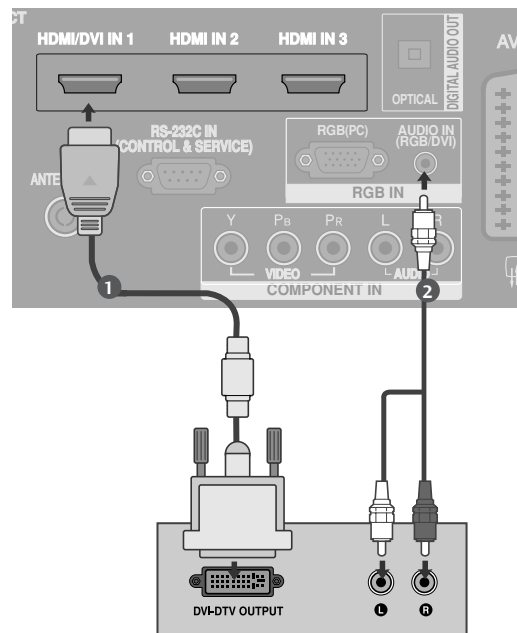

ΕΓΚΑΤΑΣΤΑΣΗ ΕΞΩΤΕΡΙΚΩΝ ΣΥΣΚΕΥΩΝ

Εγκατάσταση συσκευής DVD

Σύνδεση με καλώδιο σύνθετου σήματος

- 1 Συνδέστε τις εξόδους εικόνας (Y, PB, PR) της συσκευής DVD στις υποδοχές COMPONENT IN VIDEO (Y, PB, PR) της τηλεόρασης.
- 2 Συνδέστε τις εξόδους ήχου της συσκευής DVD με τις υποδοχές εισόδου COMPONENT IN AUDIO της τηλεόρασης.
- 3 Ενεργοποιήστε τη συσκευή αναπαραγωγής DVD και εισαγάγετε ένα δίσκο DVD.
- 4 Επιλέξτε την πηγή εισόδου COMPONENT χρησιμοποιώντας το κουμπί INPUT στο τηλεχειριστήριο.
- 5 Ανατρέξτε στο εγχειρίδιο χρήσης της συσκευής αναπαραγωγής DVD για οδηγίες σχετικά με τη λειτουργία της.

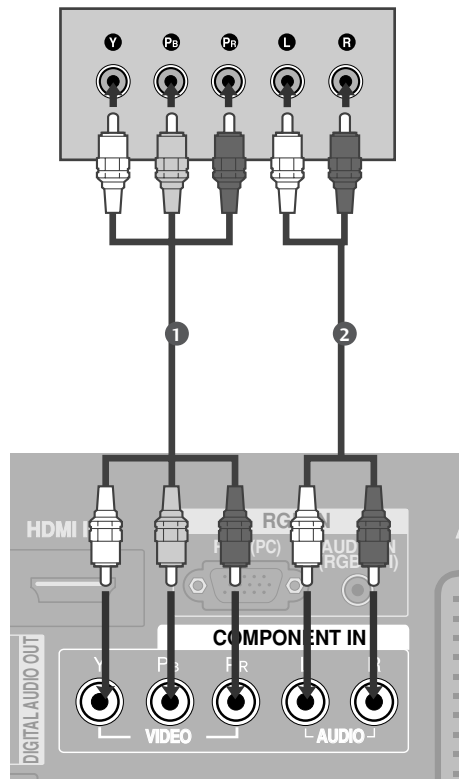

Θύρες Εισόδου Σύνθετου Σήματος

Για να έχετε καλύτερη ποιότητα εικόνας, συνδέστε μια συσκευή αναπαραγωγής DVD στις θύρες εισόδου σύνθετου σήματος όπως φαίνεται παρακάτω.

| | | | |
|---|---|----------------|----------------|
| Θύρες σύνθετου σήματος στην τηλεόραση | Y | P _B | P _R |
| Θύρες εξόδου εικόνας στη συσκευή αναπαραγωγής DVD | Y | P _B | P _R |
| | Y | B-Y | R-Y |
| | Y | C _b | C _r |
| | Y | P _b | P _r |

Σύνδεση με καλώδιο scart

- 1 Συνδέστε την υποδοχή scart της συσκευής DVD με την υποδοχή scart AV1 της τηλεόρασης.
- 2 Ενεργοποιήστε τη συσκευή αναπαραγωγής DVD και εισαγάγετε ένα δίσκο DVD.
- 3 Επιλέξτε την πηγή εισόδου AV1 χρησιμοποιώντας το κουμπί INPUT στο τηλεχειριστήριο. Αν την έχετε συνδέσει με την υποδοχή scart AV2, επιλέξτε την πηγή εισόδου AV2.
- 4 Ανατρέξτε στο εγχειρίδιο χρήσης της συσκευής αναπαραγωγής DVD για οδηγίες σχετικά με τη λειτουργία της.

! Σημειώσεις

- ▶ Αν θέλετε να χρησιμοποιήσετε το καλώδιο EURO scart, αυτό θα πρέπει να παρέχει προστασία.

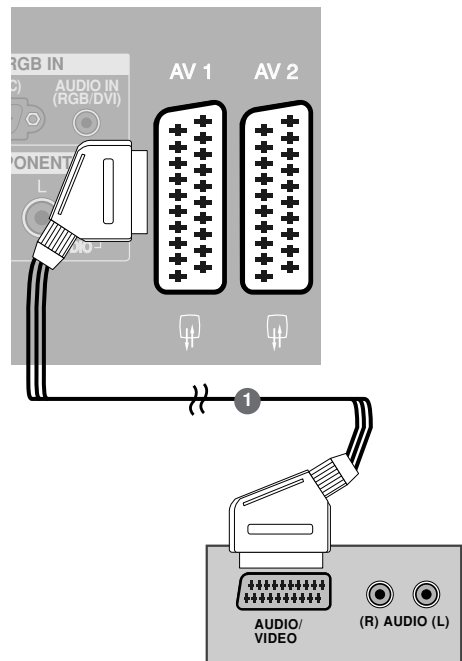

Σύνδεση με καλώδιο S-Video

- 1 Συνδέστε την έξοδο S-VIDEO της συσκευής DVD με την είσοδο S-VIDEO της τηλεόρασης.
- 2 Συνδέστε τις εξόδους ήχου της συσκευής DVD με τις υποδοχές εισόδου AUDIO της τηλεόρασης.
- 3 Ενεργοποιήστε τη συσκευή αναπαραγωγής DVD και εισαγάγετε ένα δίσκο DVD.
- 4 Επιλέξτε την πηγή εισόδου AV3 χρησιμοποιώντας το κουμπί INPUT στο τηλεχειριστήριο.
- 5 Ανατρέξτε στο εγχειρίδιο χρήσης της συσκευής αναπαραγωγής DVD για οδηγίες σχετικά με τη λειτουργία της.

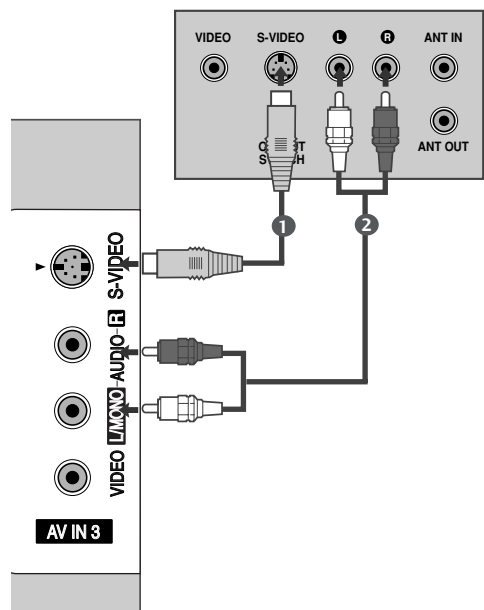

ΕΓΚΑΤΑΣΤΑΣΗ ΕΞΩΤΕΡΙΚΩΝ ΣΥΣΚΕΥΩΝ

Σύνδεση με καλώδιο HDMI

Μόνο για το μοντέλο 37/42LF7*, 42LY99

- 1 Συνδέστε την έξοδο HDMI της συσκευής DVD με την υποδοχή HDMI/DVI IN 1 ή HDMI IN 2 της τηλεόρασης.
- 2 Επιλέξτε την πηγή εισόδου HDMI1 ή HDMI2 χρησιμοποιώντας το κουμπί INPUT στο τηλεχειριστήριο.
- 3 Ανατρέξτε στο εγχειρίδιο χρήσης της συσκευής αναπαραγωγής DVD για οδηγίες σχετικά με τη λειτουργία της.

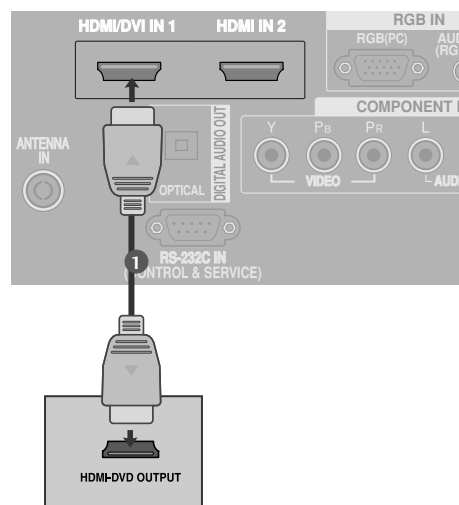

Μόνο για 37/42LF7*, 42LY99

- 1 Συνδέστε την έξοδο HDMI της συσκευής DVD με την υποδοχή HDMI/DVI IN 1, HDMI IN 2 ή HDMI IN 3 της τηλεόρασης.
- 2 Επιλέξτε την πηγή εισόδου HDMI1, HDMI2 ή HDMI3 χρησιμοποιώντας το κουμπί INPUT στο τηλεχειριστήριο.
- 3 Ανατρέξτε στο εγχειρίδιο χρήσης της συσκευής αναπαραγωγής DVD για οδηγίες σχετικά με τη λειτουργία της.

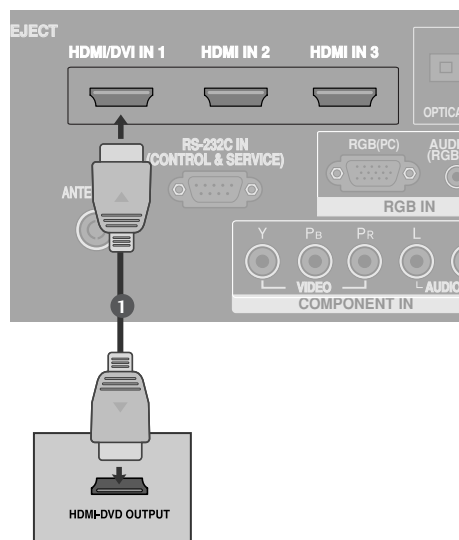

! Σημειώσεις

- ▶ Η τηλεόραση μπορεί να λαμβάνει συγχρόνως σήματα ήχου και εικόνας χρησιμοποιώντας καλώδιο HDMI.
- ▶ Αν ο υπολογιστής δεν υποστηρίζει τη λειτουργία Auto HDMI, θα πρέπει να ρυθμίσετε ανάλογα την ανάλυση της εξόδου.

ΕΙΣΑΓΩΓΗ ΤΗΣ ΛΕΙΤΟΥΡΓΙΚΗΣ ΜΟΝΑΔΑΣ CI

(Αυτή η λειτουργία δεν είναι διαθέσιμη σε όλες τις χώρες.)

- Για προβολή κωδικοποιημένων (επί πληρωμή) υπηρεσιών σε κατάσταση λειτουργίας digital TV (ψηφιακή τηλεόραση).

- 1 Εισάγετε τη λειτουργική μονάδα CI στην ΥΠΟΔΟΧΗ ΚΑΡΤΑΣ PCMCIA (Διεθνής ένωση καρτών μνήμης για ηλεκτρονικούς υπολογιστές) της τηλεόρασης, όπως υποδεικνύεται στο σχήμα.

Για περισσότερες πληροφορίες, ανατρέξτε στη σελ .48.

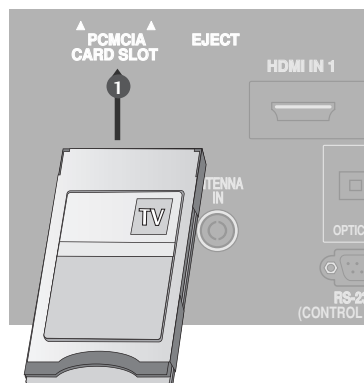

Εγκατάσταση Συσκευής Βίντεο

- Για την αποφυγή θορύβου εικόνας (παρεμβολές), αφήστε επαρκή απόσταση μεταξύ της συσκευής βίντεο και της τηλεόρασης.
- Συνήθως είναι μια στατική εικόνα από βίντεο. Αν χρησιμοποιείτε το φορμά εικόνας 4:3, οι στατικές εικόνες ενδέχεται να παραμείνουν ορατές στα πλαίσια της οθόνης.

Σύνδεση με καλώδιο κεραίας

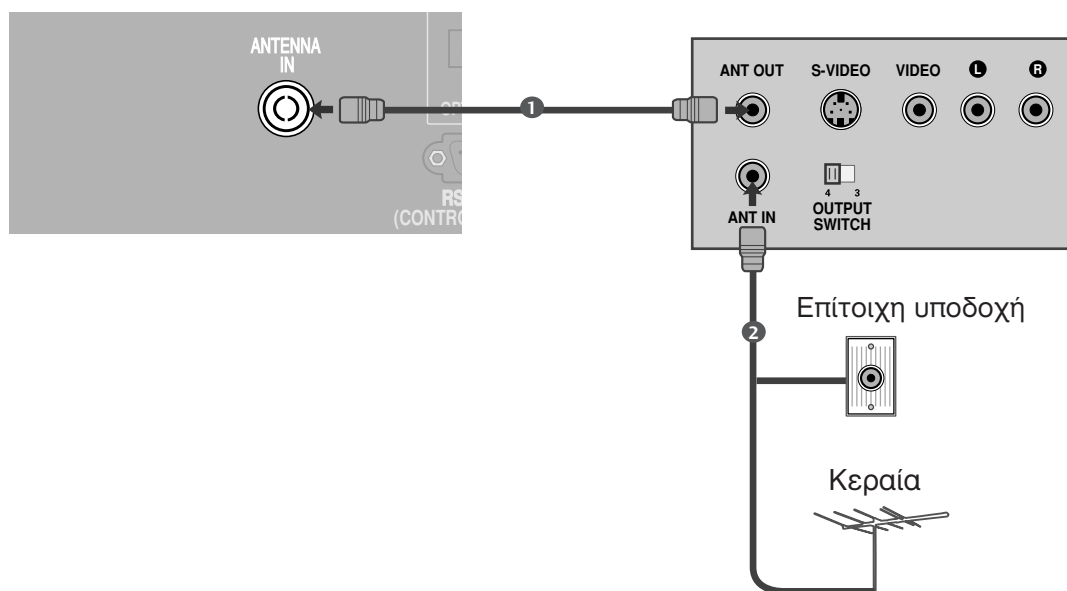

- 1** Συνδέστε την υποδοχή ANT OUT της συσκευής βίντεο με την υποδοχή ANTENNA IN της τηλεόρασης.
- 2** Συνδέστε το καλώδιο κεραίας με την υποδοχή ANT IN της συσκευής βίντεο.
- 3** Πατήστε το κουμπί PLAY (Αναπαραγωγή) στη συσκευή βίντεο και αντιστοιχίστε το κατάλληλο πρόγραμμα μεταξύ της τηλεόρασης και της συσκευής βίντεο για την προβολή.

ΕΓΚΑΤΑΣΤΑΣΗ ΕΞΩΤΕΡΙΚΩΝ ΣΥΣΚΕΥΩΝ

Σύνδεση με καλώδιο Scart

- 1 Συνδέστε την υποδοχή scart της συσκευής βίντεο με την υποδοχή scart AV1 της τηλεόρασης.
- 2 Εισαγάγετε μια κασέτα βίντεο στη συσκευή βίντεο και πατήστε PLAY (Αναπαραγωγή) στη συσκευή βίντεο. (Ανατρέξτε στο εγχειρίδιο χρήσης της συσκευής βίντεο.)
- 3 Επιλέξτε την πηγή εισόδου AV1 χρησιμοποιώντας το κουμπί INPUT στο τηλεχειριστήριο.
- 4 Αν την έχετε συνδέσει με την υποδοχή scart AV2, επιλέξτε την πηγή εισόδου AV2.

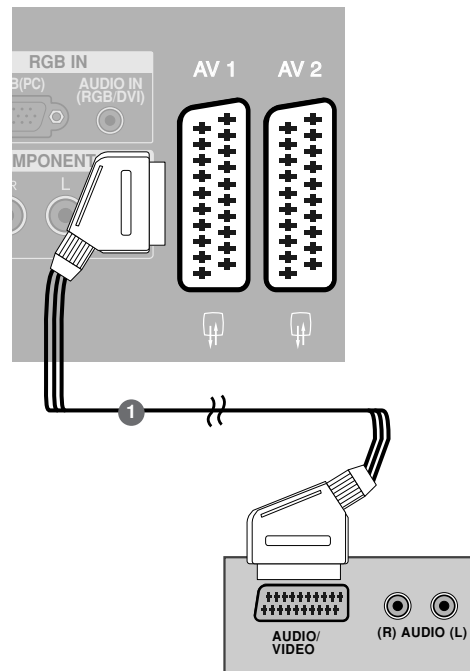

! Σημειώσεις

- ▶ Αν θέλετε να χρησιμοποιήσετε το καλώδιο EURO scart, αυτό θα πρέπει να παρέχει προστασία.

Σύνδεση με καλώδιο RCA

- 1 Συνδέστε τις υποδοχές AUDIO/VIDEO (Ήχος/εικόνα) στην τηλεόραση και το βίντεο. Αντιστοιχίστε τα χρώματα των υποδοχών. Εικόνα = κίτρινο, Ήχος αριστερά = λευκό και Ήχος δεξιά = κόκκινο)
- 2 Εισαγάγετε μια κασέτα βίντεο στη συσκευή βίντεο και πατήστε PLAY (Αναπαραγωγή) στη συσκευή βίντεο. (Ανατρέξτε στο εγχειρίδιο χρήστη της συσκευής βίντεο.)
- 3 Επιλέξτε την πηγή εισόδου AV3 χρησιμοποιώντας το κουμπί INPUT (Είσοδος) στο τηλεχειριστήριο.

! Σημειώσεις

- ▶ Αν έχετε μονοφωνική συσκευή βίντεο, συνδέστε το καλώδιο ήχου της συσκευής με την υποδοχή AUDIO L/MONO (Ήχος αριστερά/Μονοφωνική) της τηλεόρασης.

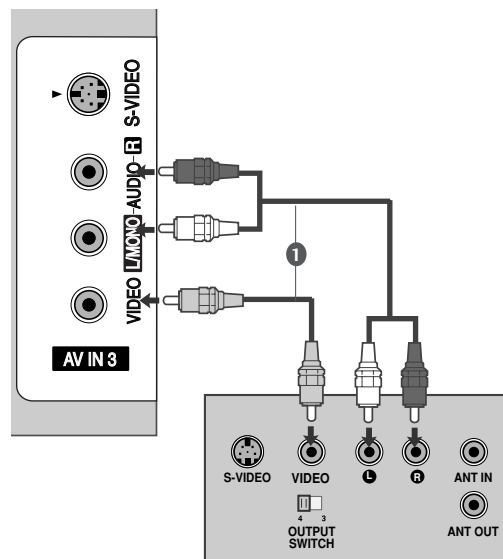

Σύνδεση με καλώδιο S-Video

- 1 Συνδέστε την έξοδο S-VIDEO της συσκευής βίντεο με την είσοδο S-VIDEO της τηλεόρασης. Η ποιότητα της εικόνας βελτιώνεται συγκριτικά με την κανονική σύνθετη είσοδο (καλώδιο RCA).
- 2 Συνδέστε τις εξόδους ήχου της συσκευής βίντεο με τις υποδοχές εισόδου AUDIO της τηλεόρασης.
- 3 Εισαγάγετε μια κασέτα βίντεο στη συσκευή βίντεο και πατήστε PLAY (Αναπαραγωγή) στη συσκευή βίντεο. (Ανατρέξτε στο εγχειρίδιο χρήσης της συσκευής βίντεο.)
- 4 Επιλέξτε την πηγή εισόδου AV3 χρησιμοποιώντας το κουμπί INPUT στο τηλεχειριστήριο.

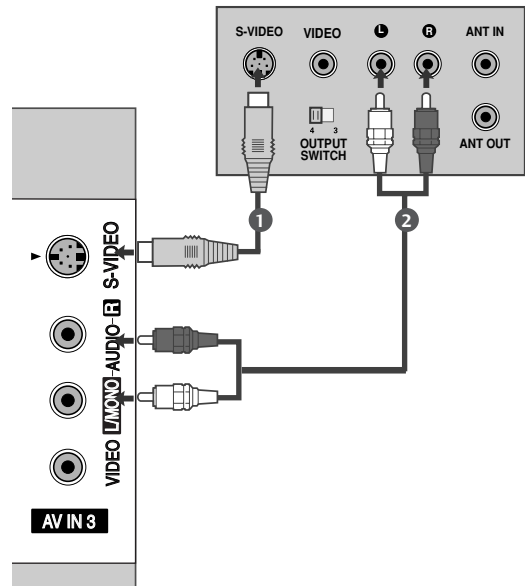

! Σημειώσεις

- ▶ Αν έχουν συνδεθεί ταυτόχρονα και οι δύο υποδοχές S-VIDEO και VIDEO μέσω του βίντεο S-VHS, μπορεί να γίνει λήψη μόνο S-VIDEO.

ΡΥΘΜΙΣΗ ΕΞΟΔΟΥ ΨΗΦΙΑΚΟΥ ΗΧΟΥ

Μπορείτε να στείλετε τον ήχο της τηλεόρασης σε εξωτερικό εξοπλισμό ήχου μέσω της θύρας εξόδου ψηφιακού ήχου (οπτική).

- 1 Συνδέστε το ένα άκρο του οπτικού καλωδίου στη θύρα εξόδου ψηφιακού ήχου (οπτική) της τηλεόρασης.
- 2 Συνδέστε το άλλο άκρο του οπτικού καλωδίου στην είσοδο ψηφιακού ήχου (οπτική) του εξοπλισμού ήχου.
- 3 Ορίστε τη ρύθμιση "TV Speaker option - Off" (Επιλογή ηχείου τηλεόρασης - Απενεργοποιημένη) στο μενού AUDIO (ΗΧΟΣ).
(▶ σελ.78). Ανατρέξτε στο εγχειρίδιο οδηγιών του εξωτερικού εξοπλισμού ήχου σχετικά με τη λειτουργία.

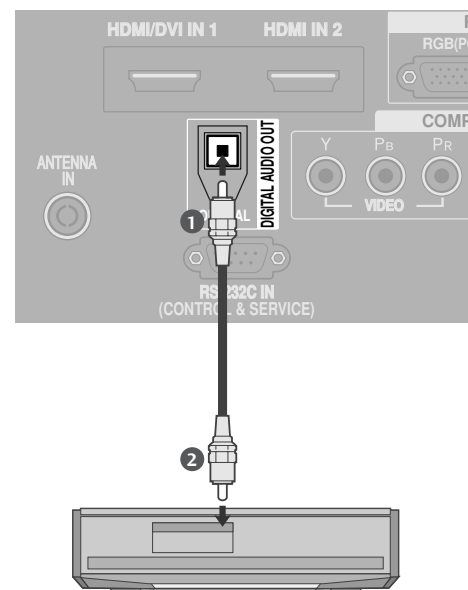

⚠ ΠΡΟΣΟΧΗ

- ▶ Μην κοιτάτε μέσα στην οπτική έξοδο. Αν κοιτάξετε τη δέσμη λέιζερ, υπάρχει κίνδυνος να προκληθεί βλάβη στην όρασή σας.

ΕΓΚΑΤΑΣΤΑΣΗ ΕΞΩΤΕΡΙΚΩΝ ΣΥΣΚΕΥΩΝ

ΕΓΚΑΤΑΣΤΑΣΗ ΑΛΛΗΣ ΟΠΤΙΚΟΑΚΟΥΣΤΙΚΗΣ ΠΗΓΗΣ (AV)

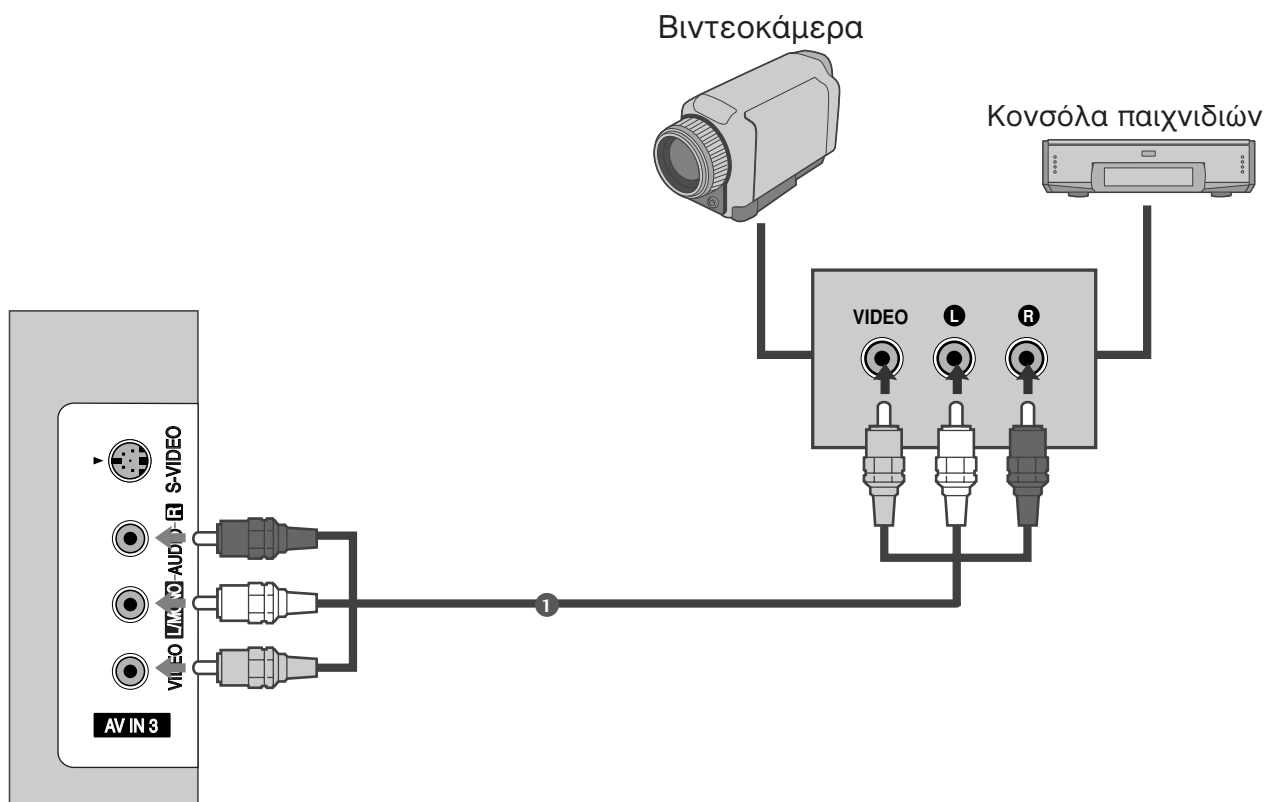

- 1 Συνδέστε τις υποδοχές AUDIO/VIDEO (Ήχος/εικόνα) στην τηλεόραση και το βίντεο. Αντιστοιχίστε τα χρώματα των υποδοχών. Εικόνα = κίτρινο, Ήχος αριστερά = λευκό και Ήχος δεξιά = κόκκινο)
- 2 Επιλέξτε την πηγή εισόδου AV3 χρησιμοποιώντας το κουμπί INPUT (Είσοδος) στο τηλεχειριστήριο.
- 3 Χειριστείτε την αντίστοιχη εξωτερική συσκευή. Ανατρέξτε στο εγχειρίδιο χρήσης της εξωτερικής συσκευής.

ΣΥΝΔΕΣΕΙΣ ΚΑΙ ΕΓΚΑΤΑΣΤΑΣΗ

Η οθόνη αυτή διαθέτει λειτουργία Άμεσης σύνδεσης και λειτουργίας κατά VESA. Ο Ηλεκτρονικός Υπολογιστής ρυθμίζεται αυτόματα για να χρησιμοποιηθεί με αυτή την οθόνη.

Σύνδεση με καλώδιο D-sub 15 ακίδων

- 1 Συνδέστε την έξοδο RGB της συσκευής PC με την υποδοχή RGB(PC) της τηλεόρασης.
- 2 Συνδέστε τις εξόδους ήχου της συσκευής PC με τις υποδοχές εισόδου **AUDIO IN (RGB/DVI)** της τηλεόρασης.
- 3 Ανοίξτε τον υπολογιστή.
- 4 Επιλέξτε την πηγή εισόδου RGB χρησιμοποιώντας το κουμπί **INPUT** στο τηλεχειριστήριο.

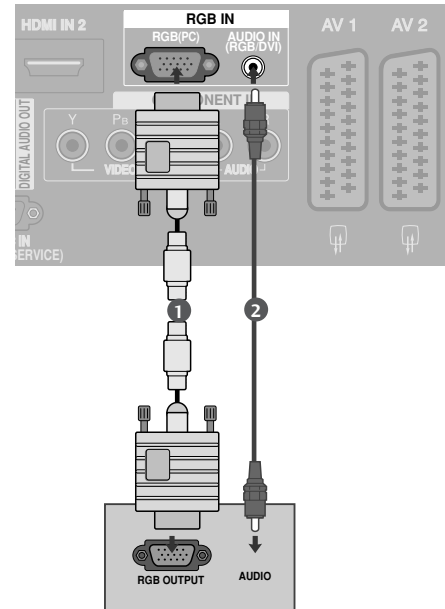

Σύνδεση με καλώδιο HDMI σε DVI

- 1 Συνδέστε την έξοδο DVI του ηλεκτρονικού υπολογιστή στην υποδοχή HDMI/DVI IN 1 της συσκευής.
- 2 Συνδέστε τις εξόδους ήχου της συσκευής PC με τις υποδοχές εισόδου **AUDIO IN (RGB/DVI)** της τηλεόρασης.
- 3 Ανοίξτε τον υπολογιστή.
- 4 Επιλέξτε την πηγή εισόδου **HDMI1** χρησιμοποιώντας το κουμπί **INPUT** στο τηλεχειριστήριο.

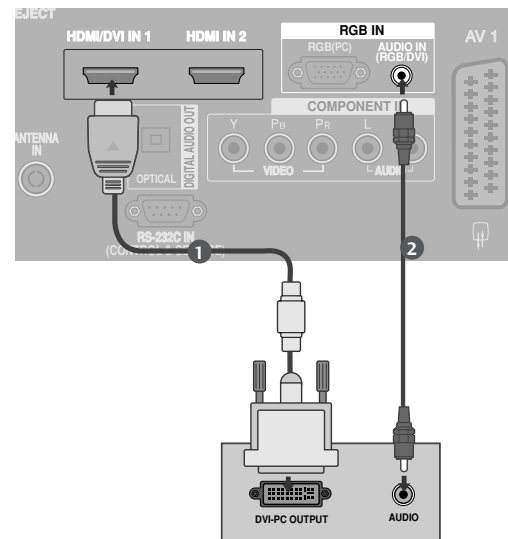

! Σημειώσεις

- ▶ Εάν ο ηλεκτρονικός υπολογιστής διαθέτει μόνο έξοδο DVI και όχι έξοδο HDMI, τότε πρέπει να γίνει χωριστή σύνδεση ήχου.
- ▶ Εάν ο ηλεκτρονικός υπολογιστής δεν υποστηρίζει Auto DVI, τότε θα χρειαστεί να ρυθμίσετε την κατάλληλη ανάλυση εξόδου.

! Σημειώσεις

- ▶ Για άριστη εικόνα και ήχο συνδέστε την τηλεόραση με έναν υπολογιστή.
- ▶ Μην αφήνετε μια στατική εικόνα να παραμένει στην οθόνη της τηλεόρασης για μεγάλο χρονικό διάστημα. Η στατική εικόνα ενδέχεται να αποτυπωθεί μόνιμα στην οθόνη. Χρησιμοποιήστε προφύλαξη οθόνης όποτε είναι εφικτό.
- ▶ Συνδέστε τον υπολογιστή στη θύρα RGB (PC) ή HDMI IN (ή HDMI/DVI IN) της τηλεόρασης. Αλλάξτε την έξοδο ανάλυσης του υπολογιστή ανάλογα.
- ▶ Ίσως δημιουργηθεί θόρυβος ανάλογα με την ανάλυση, το κάθετο πλέγμα, την αντίθεση ή τη φωτεινότητα στην κατάσταση λειτουργίας PC (Υπολογιστής). Στη συνέχεια αλλάξτε την κατάσταση λειτουργίας PC (Υπολογιστής) επιλέγοντας κάποια άλλη ανάλυση ή αλλάξτε το ρυθμό ανανέωσης δίνοντας άλλη τιμή ή ρυθμίστε τη φωτεινότητα ή την αντίθεση στο μενού έως ότου εμφανιστεί η εικόνα καθαρή. Αν ο ρυθμός ανανέωσης της κάρτας γραφικών του υπολογιστή δεν μπορεί να αλλάξει, αλλάξτε την κάρτα γραφικών ή συμβουλευτείτε τον κατασκευαστή της.
- ▶ Το σήμα εισόδου συγχρονισμού για τις οριζόντιες και κάθετες συχνότητες είναι ξεχωριστό.
- ▶ Συνιστούμε τη χρήση 1920x1080, 60Hz για την κατάσταση λειτουργίας PC, καθώς παρέχουν την καλύτερη ποιότητα εικόνας.
- ▶ ΜΟΝΤΕΛΑ ΤΗΛΕΟΡΑΣΕΩΝ PLASMA Σας συνιστούμε τη χρήση ανάλυσης 1024x768, στα 60Hz για τη χρήση με Ηλεκτρονικό Υπολογιστή διότι παρέχει την καλύτερη ποιότητα εικόνας.
- ▶ Συνδέστε το καλώδιο σήματος από τη θύρα εξόδου οθόνης του ηλεκτρονικού υπολογιστή στη θύρα RGB (PC) της συσκευής ή στο καλώδιο σήματος από τη θύρα εξόδου HDMI του υπολογιστή στη θύρα HDMI IN (ή HDMI/DVI IN) της συσκευής.
- ▶ Συνδέστε το καλώδιο ήχου από τον υπολογιστή στην είσοδο Audio (Ήχος) της τηλεόρασης. (Τα καλώδια ήχου δεν παρέχονται με την τηλεόραση).
- ▶ Εάν χρησιμοποιείτε κάρτα ήχου, ρυθμίστε τον ήχο του ηλεκτρονικού υπολογιστή όπως απαιτείται.
- ▶ Η παρούσα συσκευή χρησιμοποιεί λύση VESA Plug and Play. Η συσκευή παρέχει δεδομένα EDID σε σύστημα ηλεκτρονικού υπολογιστή με πρωτόκολλο DDC. Όταν χρησιμοποιείτε αυτή τη συσκευή, ο ηλεκτρονικός υπολογιστής ρυθμίζεται αυτόματα.
- ▶ Το πρωτόκολλο DDC είναι προρυθμισμένο για κατάσταση λειτουργίας RGB (Αναλογικό RGB), HDMI (Ψηφιακό RGB).
- ▶ Εάν χρειάζεται, προσαρμόστε τις ρυθμίσεις της λειτουργίας Plug and Play.
- ▶ Εάν η κάρτα γραφικών του ηλεκτρονικού υπολογιστή δεν εκπέμπει αναλογικά και ψηφιακά σήματα RGB ταυτόχρονα, συνδέστε μόνο το RGB ή το HDMI IN (ή το HDMI/DVI IN) για να εμφανιστεί ο ηλεκτρονικός υπολογιστής στη συσκευή.
- ▶ Εάν η κάρτα γραφικών στον ηλεκτρονικό υπολογιστή δεν εκπέμπει αναλογικά και ψηφιακά σήματα RGB ταυτόχρονα, ρυθμίστε τη συσκευή σε RGB ή HDMI (ή άλλη κατάσταση λειτουργίας ρυθμίζεται αυτόματα σε Plug and Play από τη συσκευή.)
- ▶ Εάν χρησιμοποιείτε καλώδιο HDMI προς DVI, η κατάσταση λειτουργίας DOS ενδέχεται να μην είναι ενεργή, ανάλογα με την κάρτα βίντεο.
- ▶ Όταν χρησιμοποιείτε πολύ μακρύ καλώδιο RGB-PC, ίσως δημιουργηθεί θόρυβος στην οθόνη. Σας συνιστούμε να χρησιμοποιείτε καλώδιο μήκους μικρότερου των 5 μέτρων. Έτσι θα έχετε τη δυνατότητα να απολαύσετε άριστη ποιότητα εικόνας.

Υποστηριζόμενη ανάλυση οθόνης

σε κατάσταση RGB[PC] / HDMI[PC]

| Ανάλυση | Οριζόντια Συχνότητα (kHz) | Κατακόρυφη Συχνότητα (Hz) |
|-----------|---------------------------|---------------------------|
| 720x400 | 31,468 | 70,08 |
| 640x480 | 31,469 | 59,94 |
| | 37,500 | 75,00 |
| 800x600 | 37,879 | 60,31 |
| | 46,875 | 75,00 |
| 832x624 | 49,725 | 74,55 |
| | 48,363 | 60,00 |
| 1024x768 | 56,476 | 70,00 |
| | 60,023 | 75,03 |
| | 47,693 | 59,99 |
| 1360x768 | 47,649 | 59,94 |
| 1366x768 | 47,649 | 59,94 |
| 1280x1024 | 63,595 | 60,00 |
| 1400x1050 | 65,160 | 60,00 |
| 1600x1200 | 74,077 | 60,00 |
| 1920x1080 | 66,647 | 59,99 |

σε κατάσταση RGB[PC] / HDMI[PC]

| Ανάλυση | Οριζόντια Συχνότητα (kHz) | Κατακόρυφη Συχνότητα (Hz) |
|------------|---------------------------|---------------------------|
| 640x480 | 31,469 | 59,94 |
| | 31,469 | 60,00 |
| 720x480 | 31,47 | 59,94 |
| | 31,50 | 60,00 |
| 720x576 | 31,25 | 50,00 |
| | 37,50 | 50,00 |
| 1280x720 | 44,96 | 59,94 |
| | 45,00 | 60,00 |
| | 33,72 | 59,94 |
| 1920x1080i | 33,75 | 60,00 |
| | 28,125 | 50,00 |
| | 27,00 | 24,00 |
| 1920x1080p | 56,25 | 50,00 |
| | 67,433 | 59,94 |
| | 67,500 | 60,00 |

 : HDMI[PC] μόνο

! Σημειώσεις

- ▶ Μειωμένος Κενός Χώρος εφαρμόζεται μόνο με τη λειτουργία RGB[PC] / HDMI[PC] 1600x1200, 1920x1080 .
- ▶ Το60PF9* δεν υποστηρίζεται από το RGB[PC] 800x600, 75.00Hz

ΕΓΚΑΤΑΣΤΑΣΗ ΕΞΩΤΕΡΙΚΩΝ ΣΥΣΚΕΥΩΝ

Ρύθμιση οθόνης για λειτουργία με υπολογιστή

Αυτόματη ρύθμιση (Μόνο για την κατάσταση λειτουργίας RGB [PC])

Ρυθμίζει αυτόματα τη θέση της εικόνας και ελαχιστοποιεί το τρέμουλο. Αν η εικόνα συνεχίζει να μην είναι σωστή μετά τη ρύθμιση, η τηλεόρασή σας θα λειτουργεί κανονικά, ωστόσο χρειάζεται περαιτέρω ρύθμιση.

Auto-configure (Αυτόματη διαμόρφωση)

Η λειτουργία αυτή χρησιμοποιείται για την αυτόματη ρύθμιση της θέσης της οθόνης, της συχνότητας κατακόρυφης (clock) και οριζόντιας (phase) σάρωσης της εικόνας. Η εικόνα που εμφανίζεται στην οθόνη θα παραμείνει ασταθής για λίγα δευτερόλεπτα ενώ η λειτουργία auto configuration (Αυτόματη διαμόρφωση) βρίσκεται σε εξέλιξη.

1 Πατήστε το κουμπί MENU (Μνού) και στη συνέχεια τα κουμπιά ▲ ή ▼ για να πιλέξετε το μνο ΟΘΟΝΗ.

2 Πατήστε ξανά το κουμπί ► και στη συνέχεια χρησιμοποιήστε το κουμπί ▲ ή ▼ για να επιλέξετε Αυτόμ. ρύθμ..

3 Πιέστε το κουμπί ► για να ξεκινήσει η Αυτόμ. ρύθμ..

- Μόλις ολοκληρωθεί η λειτουργία Αυτόμ. ρύθμ., στην οθόνη θα εμφανιστεί η ένδειξη OK.
- Αν η θέση της εικόνας δεν είναι και πάλι σωστή, πραγματοποιήστε ξανά την αυτόματη ρύθμιση.

- Αν η εικόνα πρέπει να ρυθμιστεί περαιτέρω μετά την αυτόματη ρύθμιση σε RGB (PC), μπορείτε να τη ρυθμίσετε χρησιμοποιώντας την επιλογή Χειροκ. Ρύθμ..

4 Πιέστε το πλήκτρο EXIT για να επανέλθετε στην κανονική προβολή τηλεόρασης.

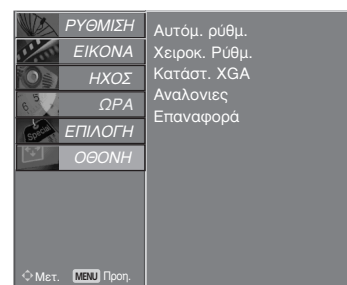
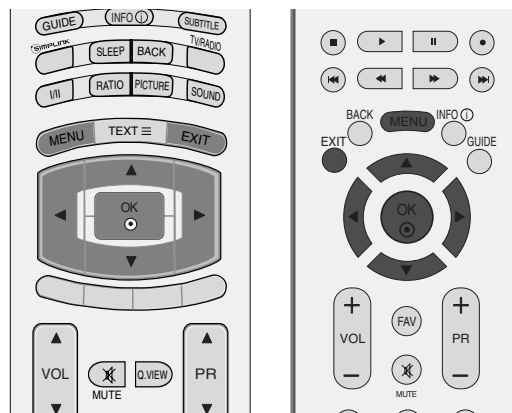

1

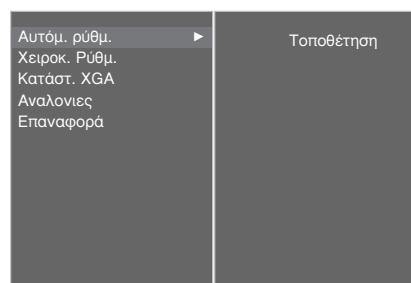

2 3

Ρύθμιση χρονισμού οριζόντιας σάρωσης, χρονισμού κατακόρυφης σάρωσης, θέσης εικόνας

Αν η εικόνα δεν είναι ευκρινής μετά την αυτόματη ρύθμιση και ειδικά όταν οι χαρακτήρες τρεμοπαίζουν, ρυθμίστε μη αυτόματα το χρονισμό της οριζόντιας σάρωσης της εικόνας.

Δεν είναι διαθέσιμη η χρήση αυτής της λειτουργίας στην κατάσταση 1:1 Pixel.

Για να διορθώσετε το μέγεθος της εικόνας, ρυθμίστε το Clock (Χρονισμός οριζόντιας σάρωσης).

Αυτή η λειτουργία χρησιμοποιείται στις παρακάτω καταστάσεις: RGB[PC].

Clock (Χρονισμός κατακόρυφης σάρωσης)

: Η λειτουργία αυτή ελαχιστοποιεί τις κατακόρυφες γραμμές ή λωρίδες που είναι ορατές στο φόντο της εικόνας. Θα αλλάξει επίσης η οριζόντια διάσταση της εικόνας.

Phase (Χρονισμός οριζόντιας σάρωσης)

: Αυτή η λειτουργία σας επιτρέπει να απαλείψετε τον οριζόντιο θόρυβο και να αυξήσετε την ευκρίνεια και την καθαρότητα της εικόνας.

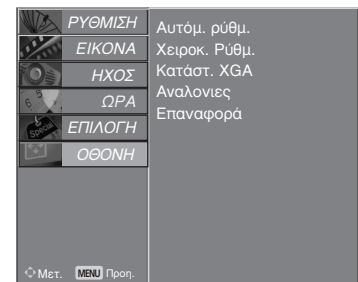
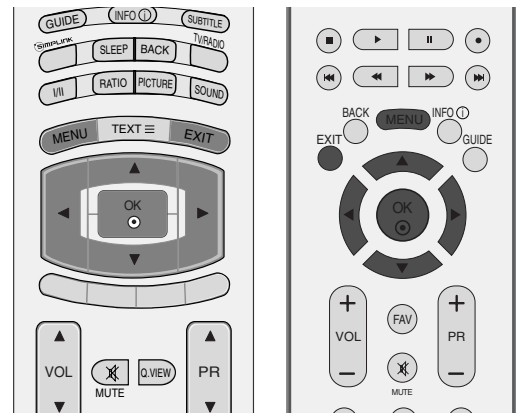

1

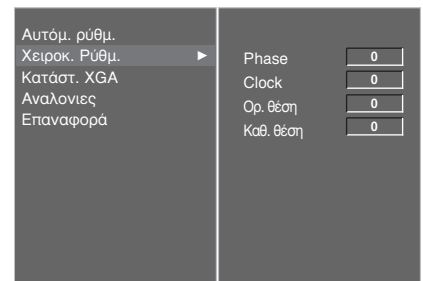

2 3 4

- 1 Πατήστε το κουμπί MENU (Μνού) και στη συνέχεια τα κουμπιά ▲ ή ▼ για να πιλέξετ το μονο ΟΘΟΝΗ.
- 2 Πατήστε ξανά το κουμπί ► και στη συνέχεια χρησιμοποιήστε το κουμπί ▲ ή ▼ για να επιλέξετε Χειροκ. Ρύθμ..
- 3 Πατήστε το κουμπί ► και στη συνέχεια χρησιμοποιήστε τα κουμπιά ▲ ή ▼ για να επιλέξετε Phase (Χρονισμός οριζόντιας σάρωσης), Clock (Χρονισμός κατακόρυφης σάρωσης), Op. θέση (Οριζόντια θέση) ή Καθ. θέση (Κατακόρυφη θέση).
- 4 Πιέστε τα πλήκτρα ◀ ή ▶ για να κάνετε τις κατάλληλες ρυθμίσεις.
- 5 Πιέστε το πλήκτρο EXIT για να επανέλθετε στην κανονική προβολή τηλεόρασης.

ΕΓΚΑΤΑΣΤΑΣΗ ΕΞΩΤΕΡΙΚΩΝ ΣΥΣΚΕΥΩΝ

Επιλογή κατάστασης λειτουργίας ευρείας οθόνης XGA

Για να έχετε κανονική εικόνα, ρυθμίστε την ανάλυση της κατάστασης λειτουργίας RGB και την επιλογή της κατάστασης λειτουργίας XGA ώστε να ταιριάζουν.

Αυτή η λειτουργία χρησιμοποιείται στις παρακάτω καταστάσεις: RGB[PC].

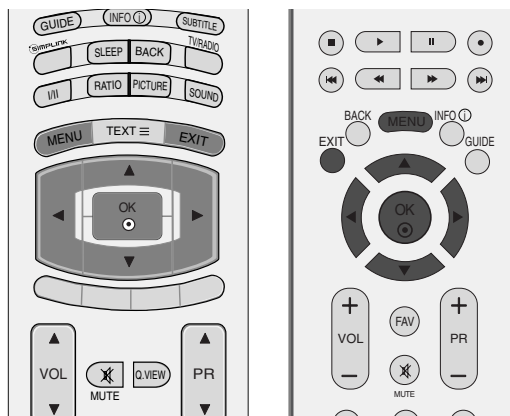

- 1 Πατήστε το κουμπί MENU (Μνού) και στη συνέχεια τα κουμπιά ▲ ή ▼ για να πιδέξτε το μνο ΟΘΟΝΗ.
- 2 Πατήστε ξανά το κουμπί ► και στη συνέχεια χρησιμοποιήστε το κουμπί ▲ ή ▼ για να επιλέξετε Κατάστ. XGA.
- 3 Πατήστε το κουμπί ► και στη συνέχεια χρησιμοποιήστε τα κουμπιά ▲ ή ▼ για να επιλέξετε την επιθυμητή ανάλυση XGA.
- 4 Πιέστε το πλήκτρο EXIT για να επανέλθετε στην κανονική προβολή τηλεόρασης.

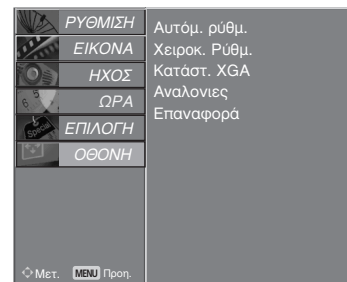

1

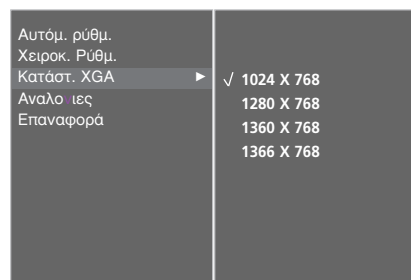

2 3

Αρχικοποίηση (Επαναφορά των εργοστασιακών ρυθμίσεων)

Αυτή η λειτουργία είναι διαθέσιμη στην τρέχουσα κατάσταση λειτουργίας.

Για να επαναφέρετε τη ρυθμισμένη τιμή.

Δεν είναι διαθέσιμη η χρήση της Μεθόδου ISM και χαμηλής ισχύος στα μοντέλα LCD TV.

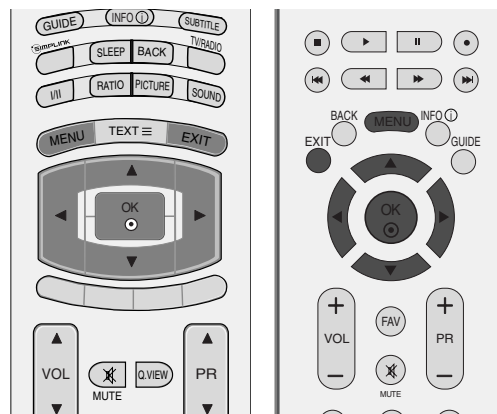

1 Πατήστε το κουμπί MENU (Μνού) και στη συνέχεια τα κουμπιά ▲ ή ▼ για να πιλέξετε το μονο ΕΠΙΛΟΓΗ.

2 Πατήστε ξανά το κουμπί ► και στη συνέχεια χρησιμοποιήστε το κουμπί ▲ ή ▼ για να επιλέξετε Εργοστ. ρυθμίσεις.

3 Πατήστε ξανά το κουμπί ► και στη συνέχεια χρησιμοποιήστε το κουμπί ▲ ή ▼ για να επιλέξετε Επ/Φορά ερν. ρυθ.

4 Πατήστε το κουμπί OK.

Θα εμφανιστεί το μήνυμα “If you enter a password, all user setting will be reset” (Αν πληκτρολογήσετε κωδικό πρόσβασης, θα γίνει επαναφορά όλων των ρυθμίσεων του χρήστη).

5 Χρησιμοποιήστε τα ΑΡΙΘΜΗΤΙΚΑ πλήκτρα για να εισάγετε τετραψήφιο κωδικό πρόσβασης.

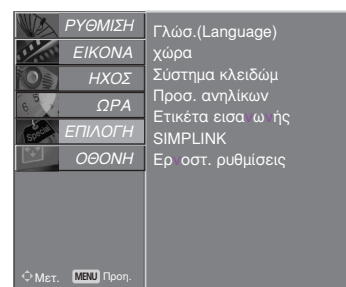

1

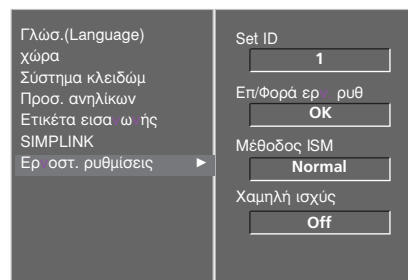

2

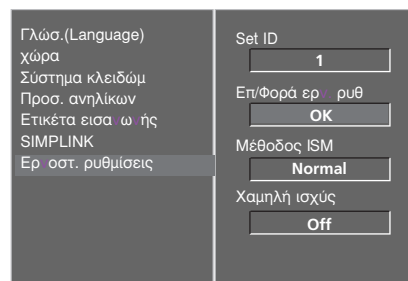

3 4

ΠΑΡΑΚΟΛΟΥΘΗΣΗ ΤΗΛΕΟΡΑΣΗΣ / ΕΛΕΓΧΟΣ ΠΡΟΓΡΑΜΜΑΤΟΣ

Λειτουργίες πλήκτρων τηλεχειριστηρίου (Μόνο 37/42/47/52LY9*, 50/60PF9*)

Όταν χρησιμοποιείτε το τηλεχειριστήριο σκοπεύετε τον αισθητήρα τηλεχειρισμού της Οθόνης.



ΠΑΡΑΚΟΛΟΥΘΗΣΗ ΤΗΛΕΟΡΑΣΗΣ / ΕΛΕΓΧΟΣ ΠΡΟΓΡΑΜΜΑΤΟΣ

- D/A** Επιλογή μεταξύ ψηφιακής ή αναλογικής κατάστασης λειτουργίας. Ενεργοποίηση της συσκευής από την κατάσταση αναμονής.
- POWER** Ενεργοποίηση της τηλεόρασης από την κατάσταση αναμονής ή απενεργοποίησή της σε κατάσταση αναμονής.
- INPUT** Εναλλαγή κατάστασης λειτουργίας εξωτερικής εισόδου σε κανονική ακολουθία.
- MODE** Επιλέγει την κατάσταση λειτουργίας του τηλεχειριστηρίου.
- GUIDE (ΟΔΗΓΟΣ)** Εμφάνιση προγράμματος.
- INFO ⓘ** Εμφάνιση πληροφοριών παρούσας οθόνης.
(ΠΛΗΡΟΦΟΡΙΕΣ ⓘ)
- SUBTITLE (ΥΠΟΤΙΤΛΟΙ)** Επαναφορά των υπότιτλων που προτιμάτε σε ψηφιακή κατάσταση λειτουργίας.
- THUMBSTICK (Πάνω/Κάτω/Αριστερά/Δεξιά)** Σας επιτρέπει να πλοηγηθείτε στα μενού της οθόνης και να προσαρμόσετε τις ρυθμίσεις του συστήματος σύμφωνα με τις προτιμήσεις σας.
- OK** Αποδοχή των επιλογών σας ή εμφάνιση της τρέχουσας κατάστασης λειτουργίας.
- ΧΡΩΜΑΤΙΣΤΑ ΚΟΥΜΠΙΑ** Αυτά τα κουμπιά χρησιμοποιούνται για το teletext. (μόνο στα μοντέλα TELETEXT) ή Λίστα προγραμμάτων (Επεξεργασία προγραμμάτων).
- VOLUME UP /DOWN** Ρύθμιση της έντασης του ήχου.
- MUTE** Ενεργοποίηση ή απενεργοποίηση του ήχου.
- Q.VIEW** Επιστροφή στο προηγούμενο πρόγραμμα.
- Programme UP/DOWN** Επιλογή ενός προγράμματος.
- 0~9 number button** Επιλογή ενός προγράμματος. Επιλογή αριθμημένων στοιχείων ενός μενού.
- LIST** εμφάνιση του πίνακα προγραμμάτων.
- FAV** Εμφανίζει το αγαπημένο πρόγραμμα που έχετε επιλέξει.
- Κουμπιά ελέγχου VCR/DVD** Ελέγχει ορισμένες συσκευές εγγραφής βιντεοκασετών ή συσκευές αναπαραγωγής DVD όταν έχετε ήδη επιλέξει το κουμπί λειτουργίας DVD ή VCR. Ελέγξτε τις οπτικοακουστικές συσκευές που είναι συνδεδεμένες με την τηλεόραση πατώντας τα κουμπιά ▲ ή ▼ ή ◀ ή ▶, ENTER και τα κουμπιά αναπαραγωγής, διακοπής, παύσης, γρήγορης αναζήτησης προς τα πίσω, γρήγορης αναζήτησης προς τα εμπρός και μετακίνησης σε άλλο κεφάλαιο. (Το κουμπί ● δεν παρέχει τέτοιες λειτουργίες.)

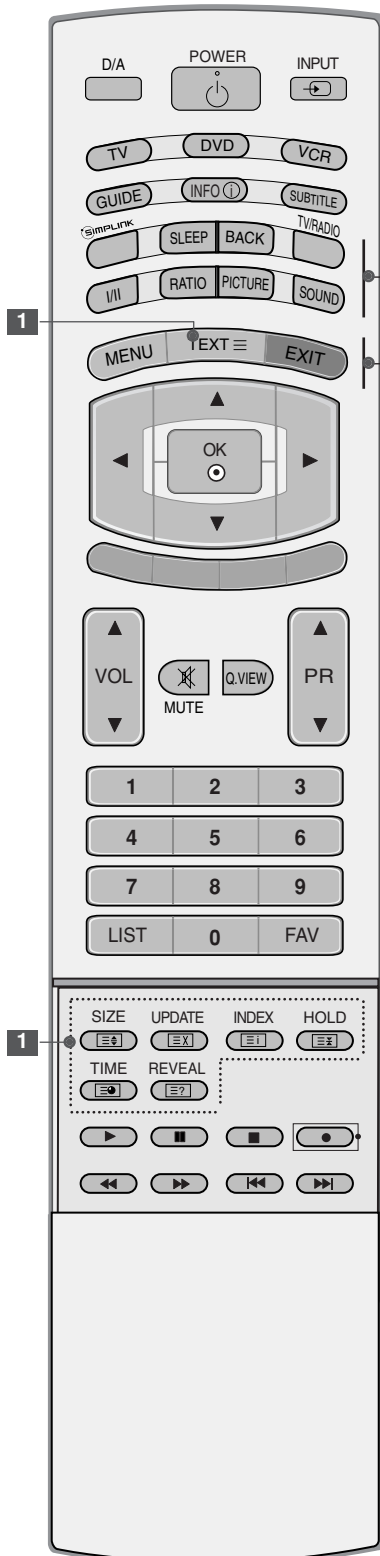

SIMPLINK Προβάλετε τη λίστα των οπτικοαουστικών συσκευών που είναι συνδεδεμένες με την τηλεόραση. Όταν πατάτε εναλλάξ το κουμπί αυτό, εμφανίζεται το μενού Simplink στην οθόνη.

SLEEP Ρύθμιση του χρονοδιακόπτη.

BACK (ΠΙΣΩ) Επιτρέπει στον χρήστη να μετακινείται κατά ένα βήμα προς τα πίσω στο πλαίσιο κάποιας εφαρμογής αλληλεπίδρασης, EPG ή άλλης λειτουργίας αλληλεπίδρασης.

TV/RADIO (ΤΗΛΕΟΡΑΣΗ/ΡΑ ΔΙΟΦΩΝΟ) Επιλογή καναλιού ραδιοφώνου ή τηλεόρασης σε ψηφιακή κατάσταση λειτουργίας.

I/II Επιλογή εξόδου ήχου.

RATIO Επιλογή του φORMά εικόνας που προτιμάτε.

ΕΙΚΟΝΑ Ρυθμίζει την προεπιλεγμένη εικόνα εργοστασίου ανάλογα με το χώρο.

ΗΧΟΣ Για επιλογή του κατάλληλου ήχου για το πρόγραμμα εμφάνισης που έχετε επιλέξει.

MENU Επιλογή ενός μενού.

1 TELETEXT BUT-TONS Αυτά τα κουμπιά χρησιμοποιούνται για το teletext. Για περισσότερες πληροφορίες, ανατρέξτε στην ενότητα "Teletext".

EXIT Διαγράφει όλα τα μηνύματα που εμφανίζονται στην οθόνη και επιστρέφει στη λειτουργία τηλεόρασης από όλα τα μενού.

Τοποθέτηση των Μπαταριών

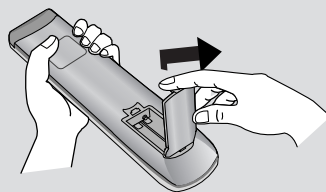

- Ανοίξτε το κάλυμμα της θήκης των μπαταριών στο πίσω μέρος.
- Τοποθετήστε δύο μπαταρίες 1.5V μεγέθους AA με τους πόλους στη σωστή θέση (+ με +, - με -). Μη συνδυάζετε παλιές ή χρησιμοποιημένες με νέες μπαταρίες.
- Κλείστε το κάλυμμα.

Λειτουργίες πλήκτρων τηλεχειριστηρίου (Μόνο 37/42/47/52LF6*, 37/42LF7*)

Όταν χρησιμοποιείτε το τηλεχειριστήριο σκοπεύετε τον αισθητήρα τηλεχειρισμού της Οθόνης.



POWER Ενεργοποίηση της τηλεόρασης από την κατάσταση αναμονής ή απενεργοποίησή της σε κατάσταση αναμονής.

D/A INPUT (ΨΗΦΙΑΚΗ/ΑΝΑΛΟΓΙΚΗ ΕΙΣΟΔΟΣ) Επιλογή μεταξύ ψηφιακής ή αναλογικής κατάστασης λειτουργίας. Ενεργοποίηση της συσκευής από την κατάσταση αναμονής.

TV/RADIO (ΤΗΛΕΟΡΑΣΗ/ΡΑΔΙΟΦΩΝΟ) Επιλογή καναλιού ραδιοφώνου ή τηλεόρασης σε ψηφιακή κατάσταση λειτουργίας.

INPUT Εναλλαγή κατάστασης λειτουργίας εξωτερικής εισόδου σε κανονική ακολουθία. ενεργοποιεί τη συσκευή από την κατάσταση αναμονής

Ρύθμιση φωτεινότητας Προσαρμόζει τη φωτεινότητα της οθόνης. Επιστρέφει στις προεπιλεγμένες ρυθμίσεις φωτεινότητας αλλάζοντας την πηγή της κατάστασης λειτουργίας.

ΧΡΩΜΑΤΙΣΤΑ ΚΟΥΜΠΙΑ Αυτά τα κουμπιά χρησιμοποιούνται για το teletext. (μόνο στα μοντέλα TELETEXT) ή λίστα προγραμμάτων (Επεξεργασία προγραμμάτων).

EXIT Διαγράφει όλα τα μηνύματα που εμφανίζονται στην οθόνη και επιστρέφει στη λειτουργία τηλεόρασης από όλα τα μενού.

BACK (ΠΙΣΩ) Επιτρέπει στον χρήστη να μετακινείται κατά ένα βήμα προς τα πίσω στο πλαίσιο κάποιας εφαρμογής αλληλεπίδρασης, EPG ή άλλης λειτουργίας αλληλεπίδρασης.

MENU Επιλογή ενός μενού.

INFO (ΠΛΗΡΟΦΟΡΙΕΣ) Εμφάνιση πληροφοριών παρούσας οθόνης.

GUIDE (ΟΔΗΓΟΣ) Εμφάνιση προγράμματος.

VOLUME UP /DOWN Ρύθμιση της έντασης του ήχου.

FAV Εμφανίζει το αγαπημένο πρόγραμμα που έχετε επιλέξει.

MUTE Ενεργοποίηση ή απενεργοποίηση του ήχου.

Programme UP/DOWN Επιλογή ενός προγράμματος.

0~9 number button Επιλογή ενός προγράμματος, Επιλογή αριθμημένων στοιχείων ενός μενού.

LIST εμφάνιση του πίνακα προγραμμάτων.

Q.VIEW Επιστροφή στο προηγούμενο πρόγραμμα.

1 MODE Επιλέγει την κατάσταση λειτουργίας του τηλεχειριστηρίου.

SIMPLINK Προβάλετε τη λίστα των οπτικοακουστικών συσκευών που είναι συνδεδεμένες με την τηλεόραση. Όταν πατάτε εναλλάξ το κουμπί αυτό, εμφανίζεται το μενού Simplink στην οθόνη.

1 TELETEXT BUTTONS Αυτά τα κουμπιά χρησιμοποιούνται για το teletext. Για περισσότερες πληροφορίες, ανατρέξτε στην ενότητα "Teletext".

RATIO Επιλογή του φορμά εικόνας που προτιμάτε.

I/II Επιλογή εξόδου ήχου.

Κουμπιά ελέγχου VCR/DVD Ελέγχει ορισμένες συσκευές εγγραφής βιντεοκασετών ή συσκευές αναπαραγωγής DVD όταν έχετε ήδη επιλέξει το κουμπί λειτουργίας DVD ή VCR. Ελέγξτε τις οπτικοακουστικές συσκευές που είναι συνδεδεμένες με την τηλεόραση πατώντας τα κουμπιά **▲** ή **▼** ή **◀** ή **▶**, **ENTER** και τα κουμπιά αναπαραγωγής, διακοπής, παύσης, γρήγορης αναζήτησης προς τα πίσω, γρήγορης αναζήτησης προς τα εμπρός και μετακίνησης σε άλλο κεφάλαιο. (Το κουμπί **●** δεν παρέχει τέτοιες λειτουργίες.)

THUMBSTICK (Πάνω/Κάτω/Αριστερά/Δεξιά) Σας επιτρέπει να πλοηγηθείτε στα μενού της οθόνης και να προσαρμόσετε τις ρυθμίσεις του συστήματος σύμφωνα με τις προτιμήσεις σας.

OK Αποδοχή των επιλογών σας ή εμφάνιση της τρέχουσας κατάστασης λειτουργίας.

SLEEP Ρύθμιση του χρονοδιακόπτη.

SUBTITLE (ΥΠΟΤΙΤΛΟΙ) Επαναφορά των υπότιτλων που προτιμάτε σε ψηφιακή κατάσταση λειτουργίας.

1 **Τοποθέτηση των Μπαταριών**

- Ανοίξτε το κάλυμμα της θήκης των μπαταριών στο πίσω μέρος.
- Τοποθετήστε δύο μπαταρίες 1.5V μεγέθους AA με τους πόλους στη σωστή θέση (+ με +, - με -). Μη συνδυάζετε παλιές ή χρησιμοποιημένες με νέες μπαταρίες.
- Κλείστε το κάλυμμα.

Άνοιγμα τηλεόρασης

Με το άνοιγμα της τηλεόρασης μπορείτε να χρησιμοποιήσετε τις δυνατότητες της.

- 1 Πρώτα συνδέστε σωστά το καλώδιο τροφοδοσίας. Σε αυτό το σημείο, η τηλεόραση θα μεταβεί σε κατάσταση αναμονής.
- 2 Για να ανοίξετε την τηλεόραση σε κατάσταση λειτουργίας αναμονής, πατήστε το κουμπί ϕ / I, INPUT (Είσοδος), ή PR \blacktriangle ή \blacktriangledown (Πρόγραμμα) στην τηλεόραση ή το κουμπί POWER (Τροφοδοσία), INPUT (Είσοδος), D/A, PR \blacktriangle ή \blacktriangledown (ή PR + ή -) (Πρόγραμμα), ή Αριθμητικό πληκτρολόγιο (0~9) στο τηλεχειριστήριο.
(Η λειτουργία αυτή δεν είναι διαθέσιμη σε όλα τα μοντέλα)

Αρχικοποίηση ρυθμίσεων

Εάν, αφού ανοίξετε την συσκευή, η ένδειξη OSD (On Screen Display – Ένδειξη επί της οθόνης) εμφανίζεται με τη μορφή σχήματος, μπορείτε να προσαρμόσετε τις ρυθμίσεις Language (Γλώσσα), Country (Χώρα), Time Zone (Ζώνη ώρας), Auto programme tuning (Αυτόματος προγραμματισμός).

Σημειώσεις:

- α. Εξαφανίζεται αυτόματα μετά από περίπου 40 δευτερόλεπτα, εκτός εάν πατήσετε κάποιο κουμπί.
- β. Πατήστε το κουμπί BACK (ΠΙΣΩ) για να αλλάξετε την τρέχουσα ένδειξη OSD στην προηγούμενη ένδειξη OSD.

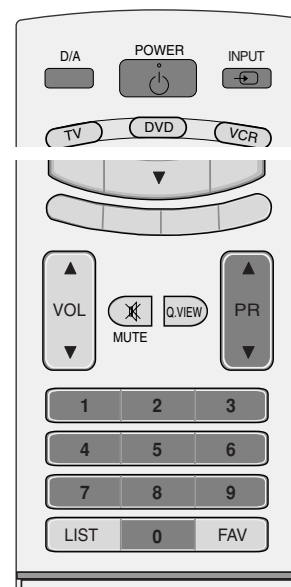

Επιλογή προγράμματος

- 1 Πατήστε τα κουμπιά **PR ▲** ή **▼** (ή **PR +** ή **-**) (Πρόγραμμα) ή τα **ΑΡΙΘΜΗΤΙΚΑ** κουμπιά για να επιλέξετε έναν αριθμό προγράμματος.

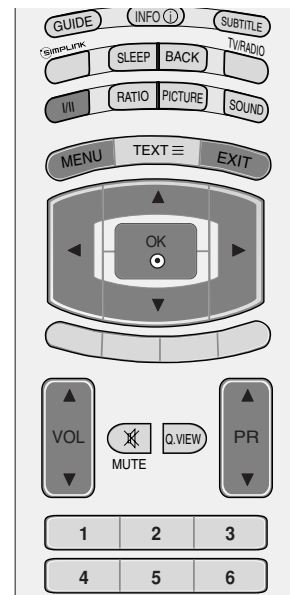

Ρύθμιση Έντασης Ήχου

- 1 Πατήστε το κουμπί **VOL ▲** ή **▼** (ή **VOL +** ή **-**) για να ρυθμίσετε την ένταση του ήχου.

Αν θέλετε να κλείσετε τελείως τον ήχο, πατήστε το κουμπί **MUTE** (Σίγαση).

Μπορείτε να ακυρώσετε την ενέργεια αυτή πατώντας τα κουμπιά **MUTE** (Σίγαση), **VOL ▲** ή **▼** (ή **VOL +** ή **-**) (Ένταση ήχου) ή **I/II**.

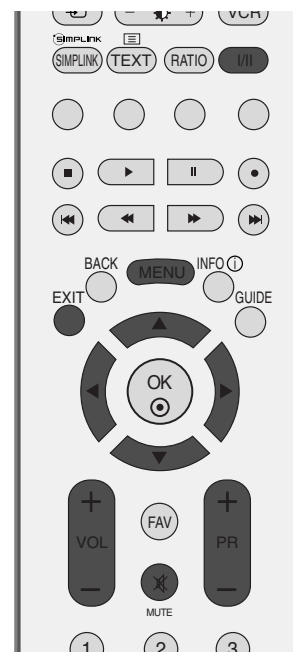

Επιλογή και ρύθμιση μενού οθόνης

Το μενού ρυθμίσεων επί της οθόνης (OSD) της τηλεόρασής σας ενδέχεται να διαφέρει ελάχιστα από αυτό που απεικονίζεται στο παρόν εγχειρίδιο.

- 1 Πιέστε το πλήκτρο MENU και κατόπιν τα πλήκτρα ▲ ή ▼ για να προβάλετε τα μενού.
- 2 Πιέστε το πλήκτρο ► και κατόπιν πιέστε τα πλήκτρα ▲ ή ▼ για να επιλέξετε ένα στοιχείο ενός μενού.
- 3 Αλλάξτε τη ρύθμιση ενός στοιχείου του υπομενού ή του αναδιπλούμενου μενού με τα πλήκτρα ◀ ή ▶.
Μπορείτε να μεταβείτε σε υψηλότερο επίπεδο του μενού πατώντας το κουμπί OK ή MENU (Μενού).

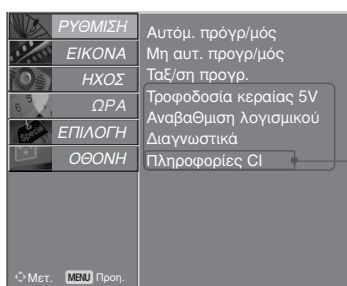

*: Αυτή η λειτουργία δεν είναι διαθέσιμη σε όλες τις χώρες.

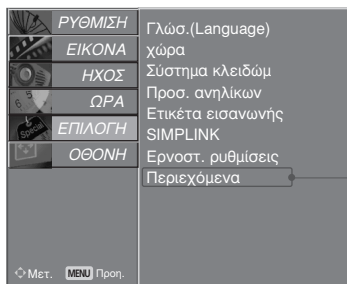
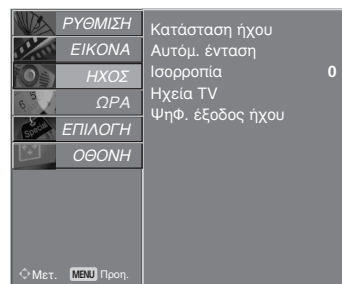
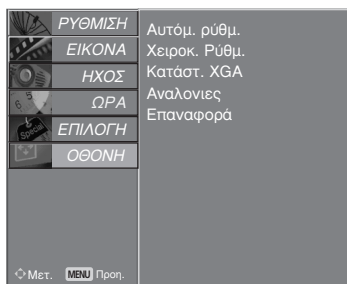
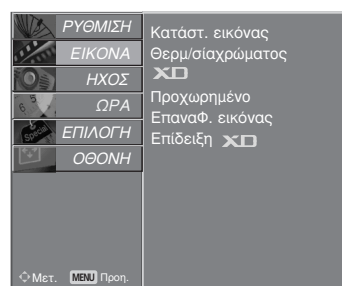

*: Η λειτουργία αυτή δεν είναι διαθέσιμη σε όλα τα μοντέλα.

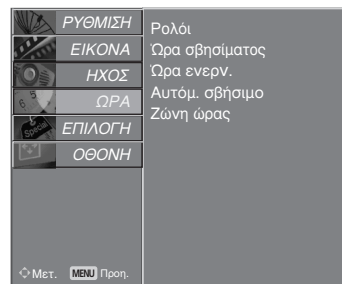

! Σημειώσεις

- ▶ Οι λειτουργίες ISM Method (Μέθοδος ISM) και Low power (Χαμηλή ισχύς) δεν είναι διαθέσιμες σε μοντέλα τηλεόρασης LCD.
- ▶ Σε αναλογική κατάσταση λειτουργίας, οι ενδείξεις 5V Antenna Power (Ισχύς κεραίας 5V), CI Information (Πληροφορίες CI), Software Update (Ενημέρωση λογισμικού) και Diagnostics (Διάγνωση) δεν εμφανίζονται.

Αυτόματος συντονισμός προγραμμάτων (ΣΕ ΨΗΦΙΑΚΗ ΚΑΤΑΣΤΑΣΗ ΛΕΙΤΟΥΡΓΙΑΣ)

Χρησιμοποιήστε αυτή την κατάσταση λειτουργίας για αυτόματη εύρεση και αποθήκευση όλων των προγραμμάτων.

Κατά την εκκίνηση του αυτόματου προγραμματισμού σε ψηφιακή κατάσταση λειτουργίας, όλες οι αποθηκευμένες πληροφορίες υπηρεσιών διαγράφονται.

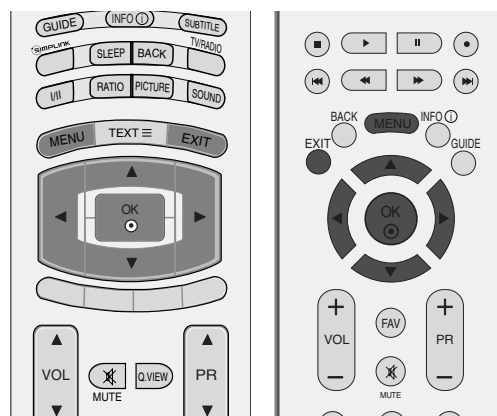

- 1 Πιέστε το πλήκτρο MENU και κατόπιν τα πλήκτρα ▲ ή ▼ για να επιλέξετε το μενού ΡΥΘΜΙΣΗ.
- 2 Πιέστε το πλήκτρο ► και κατόπιν τα πλήκτρα ▲ ή ▼ για να επιλέξετε Αυτόμ. πρόγρ/μός.
- 3 Πατήστε το κουμπί ► για να ξεκινήσει ο αυτόματος προγραμματισμός. Χρησιμοποιήστε τα ΑΡΙΘΜΗΤΙΚΑ πλήκτρα για να εισάγετε έναν τετραψήφιο κωδικό πρόσβασης στη ρύθμιση Lock System 'On' (Κλειδωμα συστήματος 'Ενεργοποιημένο').

Εμφανίζεται το μήνυμα **"All service-information will be updated. Continue?"** (Όλες οι (δικές σας) πληροφορίες θα ενημερωθούν. Θέλετε να συνεχίσετε;).

Εάν θέλετε να συνεχιστεί ο αυτόματος προγραμματισμός, επιλέξτε YES (ΝΑΙ) χρησιμοποιώντας τα πλήκτρα ◀ ή ▶. Στη συνέχεια, πατήστε OK. Διαφορετικά, επιλέξτε NO (ΟΧΙ).

Για να σταματήσετε τον αυτόματο προγραμματισμό, πιέστε το κουμπί MENU (MENOY).
- 4 Πιέστε το πλήκτρο EXIT για να επανέλθετε στην κανονική προβολή τηλεόρασης.

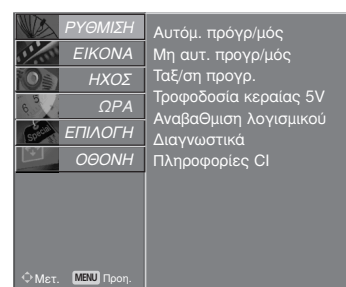

1

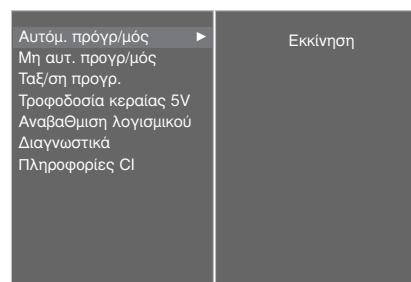

2

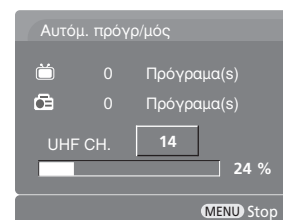

3

Μη αυτόματος συντονισμός προγραμμάτων (ΣΕ ΨΗΦΙΑΚΗ ΚΑΤΑΣΤΑΣΗ ΛΕΙΤΟΥΡΓΙΑΣ)

Η λειτουργία Manual Tuning (Μη αυτόματος προγραμματισμός) επιτρέπει τη χειροκίνητη προσθήκη ενός προγράμματος στη λίστα προγραμμάτων σας.

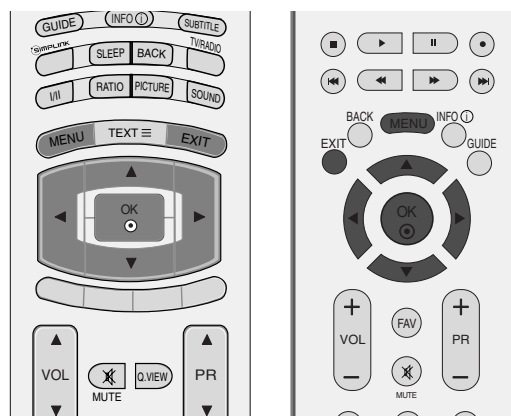

- 1 Πιέστε το πλήκτρο MENU και κατόπιν τα πλήκτρα ▲ ή ▼ για να επιλέξετε το μενού ΡΥΘΜΙΣΗ.
- 2 Πιέστε το πλήκτρο ► και κατόπιν τα πλήκτρα ▲ ή ▼ για να επιλέξετε Μη αυτ. προγράμ/μός.
- 3 Πατήστε το πλήκτρο ► και, στη συνέχεια, τα ▲ ή ▼ ή τα ΑΡΙΘΜΗΤΙΚΑ πλήκτρα για να επιλέξετε τον επιθυμητό αριθμό καναλιού. Χρησιμοποιήστε τα ΑΡΙΘΜΗΤΙΚΑ πλήκτρα για να εισάγετε έναν τετραψήφιο κωδικό πρόσβασης στη ρύθμιση Lock System 'On' (Κλείδωμα συστήματος 'Ενεργοποιημένο').
- 4 Πατήστε OK για να αποθηκεύσετε την επιλογή σας.
Εάν ο αριθμός καναλιού που θέλετε να προσθέσετε έχει ήδη προστεθεί στη λίστα προγραμμάτων, εμφανίζεται το μήνυμα **"Setup information for the channel will be updated. Continue?"** (Όλες οι πληροφορίες του καναλιού θα ενημερωθούν. Συνέχεια;).
Εάν θέλετε να συνεχιστεί ο μη αυτόματος προγραμματισμός, επιλέξτε YES (ΝΑΙ) χρησιμοποιώντας τα πλήκτρα ◀ ή ▶ .
Στη συνέχεια, πατήστε το πλήκτρο OK. Διαφορετικά, επιλέξτε NO (ΟΧΙ).
- 5 Πιέστε το πλήκτρο EXIT για να επανέλθετε στην κανονική προβολή τηλεόρασης.

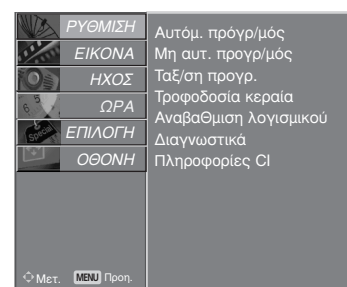

1

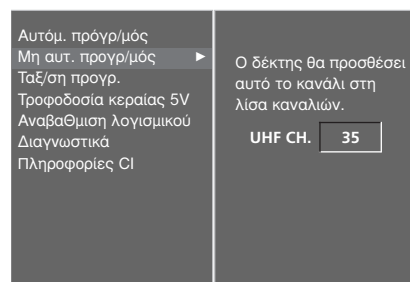

2

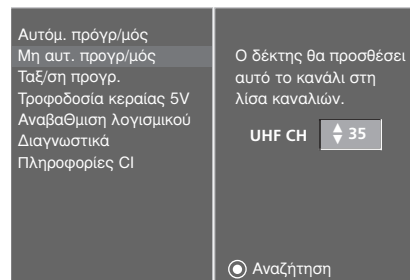

3 4

Επεξεργασία προγραμμάτων (ΣΕ ΨΗΦΙΑΚΗ ΚΑΤΑΣΤΑΣΗ ΛΕΙΤΟΥΡΓΙΑΣ)

Εάν παραλείψετε έναν αριθμό προγράμματος, τότε δεν θα μπορείτε να τον επιλέξετε από το πλήκτρο PR ▲ ή ▼ (ή PR + ή -) κατά την προβολή τηλεόρασης.

Εάν θέλετε να επιλέξετε το πρόγραμμα που παραλείψατε, πληκτρολογήστε απευθείας τον αριθμό προγράμματος με τα ΑΡΙΘΜΗΤΙΚΑ πλήκτρα ή επιλέξτε το από το μενού Programme edit (Επεξεργασία προγράμματος).

Η λειτουργία αυτή σας επιτρέπει να παραλείπετε τα αποθηκευμένα προγράμματα.

Είναι διαθέσιμο μόνο σε ορισμένες χώρες για τη μετακίνηση ενός αριθμού προγράμματος με το κίτρινο κουμπί (YELLOW).

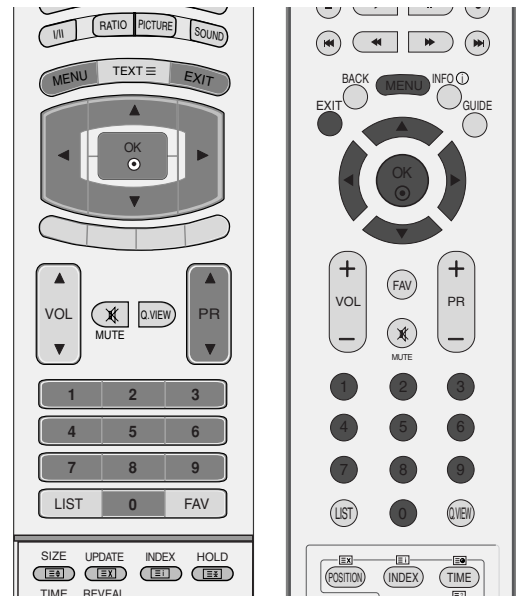

- 1 Πιέστε το πλήκτρο MENU και κατόπιν τα πλήκτρα ▲ ή ▼ για να επιλέξετε το μενού ΡΥΘΜΙΣΗ.
- 2 Πιέστε το πλήκτρο ► και κατόπιν τα πλήκτρα ▲ ή ▼ για να επιλέξετε Ταξ/ση προγρ..
- 3 Πατήστε ► για να εμφανίσετε το μενού Ταξ/ση προγρ..
Χρησιμοποιήστε τα ΑΡΙΘΜΗΤΙΚΑ πλήκτρα για να εισάγετε έναν τετραψήφιο κωδικό πρόσβασης στη ρύθμιση Lock System 'On' (Κλειδώμα συστήματος 'Ενεργοποιημένο').
- 4 Επιλέξτε ένα πρόγραμμα για αποθήκευση ή παράληψη με τα πλήκτρα ▲ ή ▼ ή ◀ ή ▶.
- 5 Πατήστε το ΜΠΛΕ πλήκτρο επανειλημμένα για να παραλείψετε ή να αποθηκεύσετε το πρόγραμμα.

Στην περίπτωση παράλειψης προγραμμάτων, το παραληφθέν πρόγραμμα εμφανίζεται με μπλε χρώμα και δεν μπορεί να επιλεγεί με τα πλήκτρα PR ▲ ή ▼ (ή PR + ή -) κατά την προβολή τηλεόρασης.

- 6 Πιέστε το πλήκτρο EXIT για να επανέλθετε στην κανονική προβολή τηλεόρασης.

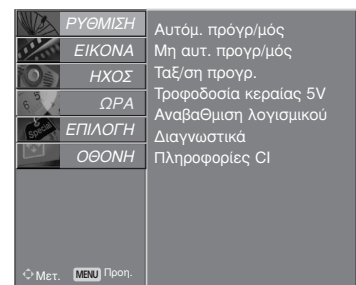



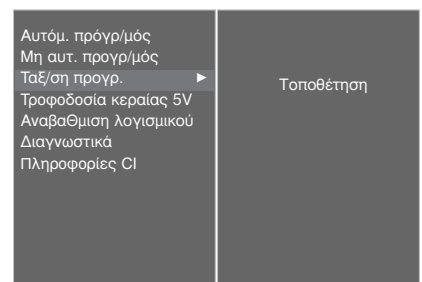



1



2 3

ΠΑΡΑΚΟΛΟΥΘΗΣΗ ΤΗΛΕΟΡΑΣΗΣ / ΕΛΕΓΧΟΣ ΠΡΟΓΡΑΜΜΑΤΟΣ

Συνοπτικό Γλωσσάρι

| | | | |
|---|--|--|---|
|  | Εμφανίζεται με το πρόγραμμα DTV. |  | Εμφανίζεται με το Teletext Programme (Πρόγραμμα Teletext). |
|  | Εμφανίζεται με το Locked Programme (Κλειδωμένο πρόγραμμα). |  | Εμφανίζεται με το Subtitle Programme (Πρόγραμμα υποτίτλων). |
|  | Εμφανίζεται με το Radio Programme (Ραδιοφωνικό πρόγραμμα). |  | Εμφανίζεται με το Scramble Programme (Πρόγραμμα κωδικοποίησης). |
|  | Εμφανίζεται με το MHEG Programme (Πρόγραμμα MHEG). |  | Εμφανίζεται με το Dolby Programme (Πρόγραμμα Dolby). |

■ Παράλειψη ενός αριθμού προγράμματος

1 Επιλέξτε τον αριθμό προγράμματος που θα παραλείψετε με τα πλήκτρα ▲ ή ▼ ή ◀ ή ▶.

2 Πιέστε το ΜΠΛΕ πλήκτρο. Το παραλειπόμενο πρόγραμμα γίνεται μπλε.

3 Πιέστε το ΜΠΛΕ πλήκτρο πάλι για να παραλείψετε το επιλεγμένο πρόγραμμα.

Όταν παραλείπεται ένας αριθμός προγράμματος σημαίνει ότι δεν θα έχετε τη δυνατότητα να το επιλέξετε με τα πλήκτρα PR ▲ ή ▼ (ή PR + ή -) κατά την κανονική λειτουργία παρακολούθησης τηλεόρασης.

Εάν θέλετε να επιλέξετε το παραληφθέν πρόγραμμα, πληκτρολογήστε τον αριθμό προγράμματος απευθείας με τα ΑΡΙΘΜΗΤΙΚΑ πλήκτρα ή επιλέξτε το από το πρόγραμμα επεξεργασίας ή τη λειτουργία EPG.

4 Πιέστε το πλήκτρο EXIT για να επανέλθετε στην κανονική προβολή τηλεόρασης.

■ Κλείδωμα προγράμματος (Μόνο στην κατάσταση λειτουργίας Lock System On (Κλείδωμα Συστήματος Ενεργοποιημένο))

1 Επιλέξτε το πρόγραμμα που θέλετε να κλειδώσετε με τα πλήκτρα ▲ ή ▼ ή ◀ ή ▶ .

2 Πατήστε το ΠΡΑΣΙΝΟ κουμπί. Η ένδειξη κλειδώματος εμφανίζεται μπροστά από τον αριθμό προγράμματος.

3 Πατήστε ξανά το ΠΡΑΣΙΝΟ πλήκτρο για να απενεργοποιήσετε αυτή τη λειτουργία.

Σημειώσεις:

- ▶ Για να παρακολουθήσετε ένα κλειδωμένο πρόγραμμα, πληκτρολογήστε έναν τετραψήφιο κωδικό πρόσβασης στο Lock system (Κλείδωμα συστήματος). Φροντίστε να θυμάστε τον αριθμό αυτό!
- ▶ Εάν ξεχάσετε τον κωδικό πρόσβασης, πατήστε '7', '7', '7', '7' στο τηλεχειριστήριο.
- ▶ Εάν, μετά την απενεργοποίηση ενός κλειδωμένου προγράμματος, επιλέξετε άλλο πρόγραμμα και, στη συνέχεια, επιστρέψετε στο κλειδωμένο πρόγραμμα εντός 1 λεπτού, τότε δεν χρειάζεται να εισάγετε κωδικό πρόσβασης για να επιλέξετε το κλειδωμένο πρόγραμμα.

■ Επιλογή αγαπημένου προγράμματος

1 Επιλέξτε τον αγαπημένο σας αριθμό προγράμματος πατώντας τα πλήκτρα ▲ ή ▼ ή ◀ ή ▶ και, στη συνέχεια, το πλήκτρο FAV στο τηλεχειριστήριο.

Θα ενσωματώσει αυτόματα το επιλεγμένο πρόγραμμα στον κατάλογο αγαπημένων προγραμμάτων σας.

5V ANTENNA POWER (ΙΣΧΥΣ ΚΕΡΑΙΑΣ 5V) (ΜΟΝΟ ΣΤΗΝ ΨΗΦΙΑΚΗ ΚΑΤΑΣΤΑΣΗ ΛΕΙΤΟΥΡΓΙΑΣ)

Ακόμα και εάν δεν υπάρχει ειδικός προσαρμογέας ισχύος 5V στην εξωτερική κεραία, η λειτουργία αυτή μπορεί να εξάγει 5V στη συσκευή.

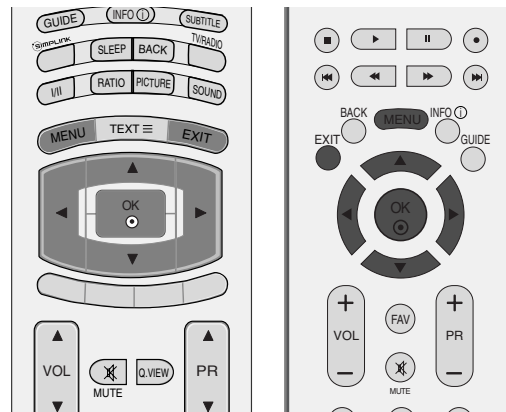

1 Πιέστε το πλήκτρο MENU και κατόπιν τα πλήκτρα ▲ ή ▼ για να επιλέξετε το μενού ΡΥΘΜΙΣΗ.

2 Πιέστε το πλήκτρο ► και κατόπιν τα πλήκτρα ▲ ή ▼ για να επιλέξετε Τροφοδοσία κεραία 5V.

3 Πιέστε το πλήκτρο ► και κατόπιν τα πλήκτρα ▲ ή ▼ για να επιλέξετε On (Ενεργοποίηση) ή Off (Απενεργοποίηση).

Η ρύθμιση 5V Antenna Power On (Ισχύς κεραίας 5V ενεργοποιημένη) απενεργοποιείται αυτόματα σε περίπτωση που η συσκευή βραχυκυκλώσει.

Εμφανίζεται το μήνυμα “Antenna feed overloaded. Automatically switched off.” (Υπερφόρτωση τροφοδοσίας κεραίας. Αυτόματη απενεργοποίηση).

4 Πιέστε το πλήκτρο EXIT για να επανέλθετε στην κανονική προβολή τηλεόρασης.

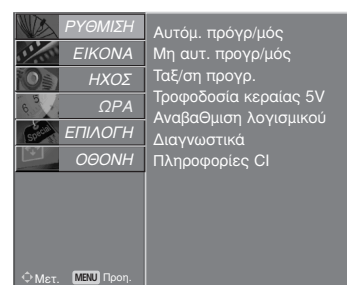

1

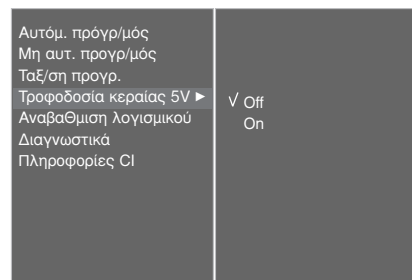

2 3

SOFTWARE UPDATE (ΕΝΗΜΕΡΩΣΗ ΛΟΓΙΣΜΙΚΟΥ) (ΜΟΝΟ ΣΤΗΝ ΨΗΦΙΑΚΗ ΚΑΤΑΣΤΑΣΗ ΛΕΙΤΟΥΡΓΙΑΣ)

Ο όρος Ενημέρωση λογισμικού (Software Update) αναφέρεται σε λογισμικό που μπορεί να ληφθεί μέσω του ψηφιακού συστήματος επίγειας ραδιοτηλεοπτικής μετάδοσης.

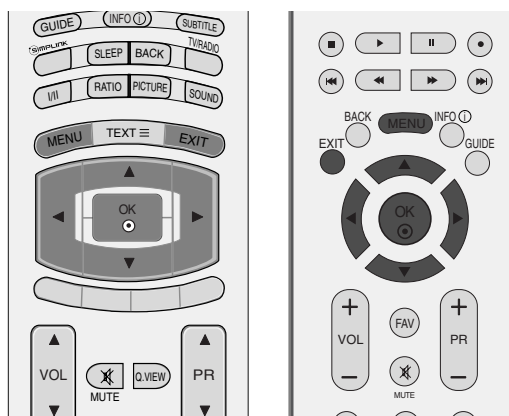

- 1 Πιέστε το πλήκτρο MENU και κατόπιν τα πλήκτρα ▲ ή ▼ για να επιλέξετε το μενού ΡΥΘΜΙΣΗ.
- 2 Πιέστε το πλήκτρο ► και κατόπιν τα πλήκτρα ▲ ή ▼ για να επιλέξετε Αναβαθμιση λογισμικού.
- 3 Πιέστε το πλήκτρο ► και κατόπιν τα πλήκτρα ▲ ή ▼ για να επιλέξετε On (Ενεργοποίηση) ή Off (Απενεργοποίηση).

- Εάν επιλέξετε On (Ενεργοποίηση), εμφανίζεται ένα πλαίσιο μηνύματος επιβεβαίωσης για τον χρήστη όπου επισημαίνεται ότι εντοπίστηκε νέο λογισμικό.

- 4 Πιέστε το πλήκτρο EXIT για να επανέλθετε στην κανονική προβολή τηλεόρασης.

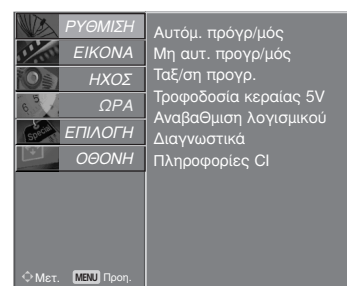

1

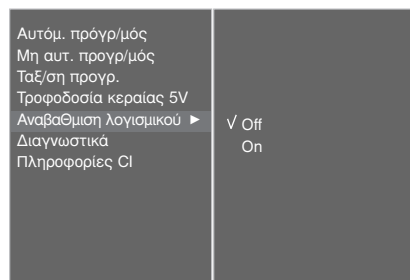

2 3

* Κατά τη ρύθμιση “Software Update” (Ενημέρωση λογισμικού)



Περιστασιακά, η μετάδοση ενημερωμένων ψηφιακών πληροφοριών λογισμικού έχει ως αποτέλεσμα την εμφάνιση του ακόλουθου μενού στην οθόνη της τηλεόρασης.



Επιλέξτε YES (ΝΑΙ) χρησιμοποιώντας τα πλήκτρα ◀ ή ▶ και όταν δείτε την ακόλουθη εικόνα.



Όταν ολοκληρωθεί η ενημέρωση λογισμικού, το σύστημα χρειάζεται περίπου ένα λεπτό για επανεκκίνηση.

- Κατά τη διαδικασία της ενημέρωσης λογισμικού, εφιστάται η προσοχή σας στα ακόλουθα:
 - Δεν πρέπει να διακόπτεται η τροφοδοσία της συσκευής.
 - Δεν πρέπει να απενεργοποιείται η συσκευή.
 - Δεν πρέπει να αποσυνδέεται η κεραία.
 - Κατά τη διαδικασία αυτή, δεν πρέπει να διακόπτετε την τροφοδοσία στη συσκευή.
 - Κατά τη διαδικασία αυτή, δεν πρέπει να ενεργοποιείτε/απενεργοποιείτε την τροφοδοσία.
 - Μετά την ενημέρωση λογισμικού μπορείτε να επιβεβαιώσετε την ενημερωμένη έκδοση λογισμικού στο Diagnostics menu (Μενού Διάγνωσης).

DIAGNOSTICS (ΔΙΑΓΝΩΣΗ) (ΜΟΝΟ ΣΤΗΝ ΨΗΦΙΑΚΗ ΚΑΤΑΣΤΑΣΗ ΛΕΙΤΟΥΡΓΙΑΣ)

Η λειτουργία αυτή σας επιτρέπει να δείτε τις πληροφορίες Manufacturer (Κατασκευαστής), Model/Type (Μοντέλο/Τύπος), Serial Number (Σειριακός Αριθμός) και Software Version (Έκδοση Λογισμικού).

Εμφανίζονται οι πληροφορίες και η ένταση σήματος του συντονισμένου πολυπλέκτη (MUX).
Εμφανίζονται οι πληροφορίες του σήματος και το όνομα υπηρεσίας του επιλεγμένου πολυπλέκτη (MUX).

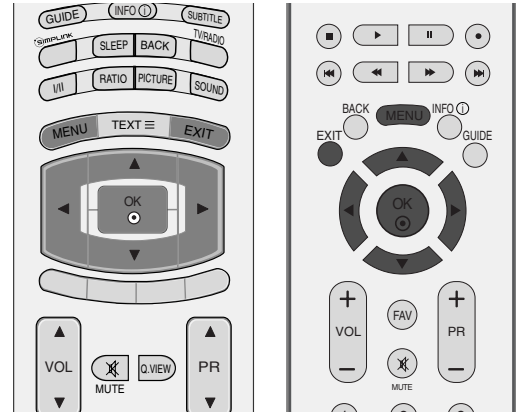

- 1 Πιέστε το πλήκτρο MENU και κατόπιν τα πλήκτρα ▲ ή ▼ για να επιλέξετε το μενού ΡΥΘΜΙΣΗ.
- 2 Πιέστε το πλήκτρο ► και κατόπιν τα πλήκτρα ▲ ή ▼ για να επιλέξετε Διαγνωστικά.
- 3 Πατήστε το πλήκτρο ► για να εμφανιστούν οι πληροφορίες Manufacturer (Κατασκευαστής), Model/Type (Μοντέλο/Τύπος), Serial Number (Σειριακός Αριθμός) και Software Version (Έκδοση Λογισμικού).
- 4 Πιέστε το πλήκτρο EXIT για να επανέλθετε στην κανονική προβολή τηλεόρασης.

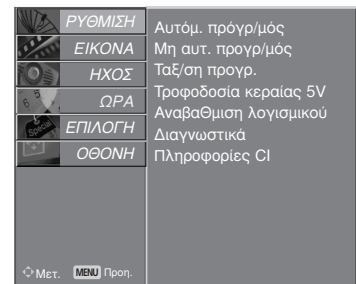

1

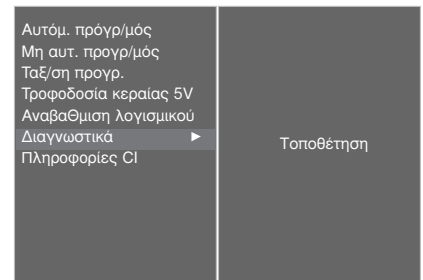

2

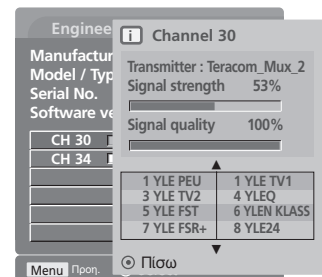

3

CI [COMMON INTERFACE] INFORMATION (ΠΛΗΡΟΦΟΡΙΕΣ CI [ΚΟΙΝΗ ΔΙΕΠΑΦΗ]) (ΜΟΝΟ ΣΤΗΝ ΨΗΦΙΑΚΗ ΚΑΤΑΣΤΑΣΗ ΛΕΙΤΟΥΡΓΙΑΣ)

Η λειτουργία αυτή σας επιτρέπει να παρακολουθήσετε ορισμένες κωδικοποιημένες υπηρεσίες (υπηρεσίες που παρέχονται επί πληρωμή). Εάν αφαιρέσετε τη λειτουργική μονάδα CI, δεν θα μπορείτε να παρακολουθήσετε τις κωδικοποιημένες υπηρεσίες. Όταν η λειτουργική μονάδα εισάγεται στην υποδοχή CI, μπορείτε να αποκτήσετε πρόσβαση στο μενού της λειτουργικής μονάδας. Για να αγοράσετε λειτουργική μονάδα και έξυπνη κάρτα απευθυνθείτε στον προμηθευτή σας. Μην εισάγετε και αφαιρείτε συχνά τη λειτουργική μονάδα CAM από τη συσκευή. Υπάρχει κίνδυνος να προκληθεί βλάβη. Όταν η συσκευή ενεργοποιείται, μετά την εισαγωγή της λειτουργικής μονάδας CI, συχνά δεν ακούγεται ήχος.

Ανάλογα με τη λειτουργική μονάδα CI και την έξυπνη κάρτα, υπάρχει περίπτωση η εικόνα να μην είναι κανονική.

Η λειτουργία CI (Common Interface) ενδέχεται να μην διαθέσιμη ανάλογα με τις συνθήκες εκπομπής της κάθε χώρας.

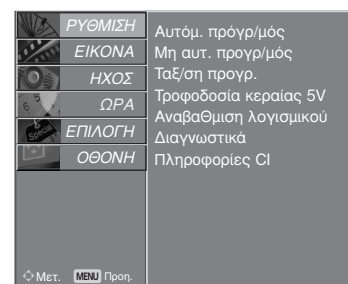
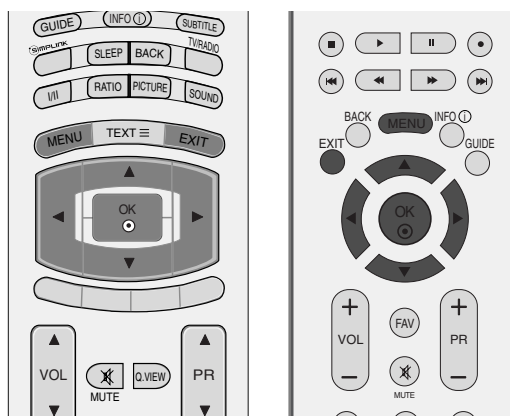

1

1 Πιέστε το πλήκτρο MENU και κατόπιν τα πλήκτρα ▲ ή ▼ για να επιλέξετε το μενού ΡΥΘΜΙΣΗ.

2 Πιέστε το πλήκτρο ► και κατόπιν τα πλήκτρα ▲ ή ▼ για να επιλέξετε Πληροφορίες CI.

3 Πατήστε ► και, στη συνέχεια, OK.

4 Πατήστε το πλήκτρο ▲ ή ▼ για να επιλέξετε το επιθυμητό στοιχείο : Module information (Πληροφορίες λειτουργικής μονάδας), smart card information (Πληροφορίες έξυπνης κάρτας), language (γλώσσα) ή software download (λήψη λογισμικού) κλπ.

5 Πατήστε το κουμπί OK.

6 Πιέστε το πλήκτρο EXIT για να επανέλθετε στην κανονική προβολή τηλεόρασης.

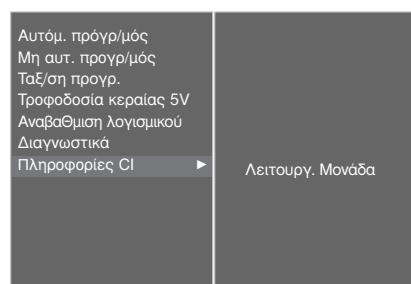

2 3

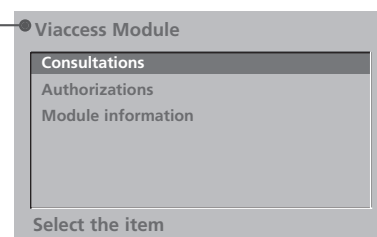

4 5

- Η παρούσα ένδειξη OSD είναι αποκλειστικά ενδεικτική και οι επιλογές μενού και η μορφή της οθόνης ποικίλει ανάλογα με τον παροχέα υπηρεσιών ψηφιακών κωδικοποιημένων υπηρεσιών.
- Μπορείτε να αλλάξετε την οθόνη του μενού CI (Κοινή διεπαφή) μέσω του αντιπροσώπου σας.

Αυτόματος συντονισμός προγραμμάτων (ΣΕ ΑΝΑΛΟΓΙΚΗ ΚΑΤΑΣΤΑΣΗ ΛΕΙΤΟΥΡΓΙΑΣ)

Όλοι οι σταθμοί που μπορούν να ληφθούν αποθηκεύονται μ' αυτή τη μέθοδο. Συνιστάται να χρησιμοποιείτε τον αυτόματο προγραμματισμό κατά την εγκατάσταση της συσκευής.

1 Πιέστε το πλήκτρο MENU και κατόπιν τα πλήκτρα ▲ ή ▼ για να επιλέξετε το μενού ΡΥΘΜΙΣΗ.

2 Πιέστε το πλήκτρο ► και κατόπιν τα πλήκτρα ▲ ή ▼ για να επιλέξετε Αυτόμ. πρόγρ./μός.

3 Πατήστε το πλήκτρο ► για να επιλέξετε System (Σύστημα). Επιλέξτε σύστημα τηλεόρασης χρησιμοποιώντας τα πλήκτρα ◀ ή ▶;

- L : SECAM L/L' (προαιρετικά)
- BG : PAL B/G, SECAM B/G (Ευρώπη/Ανατολική Ευρώπη/Ασία/Νέα Ζηλανδία/Μ. Ανατολή/Αφρική/Αυστραλία)
- I : PAL I/II (Ηνωμένο Βασίλειο/Ιρλανδία/Χονγκ Κονγκ/ Νότια Αφρική)
- DK : PAL D/K, SECAM D/K (Ανατολική Ευρώπη/Κίνα/Αφρική/CIS)

4 Πατήστε ▼ για να επιλέξετε Storage From (Αποθήκευση από).

Επιλέξτε τον αρχικό αριθμό προγράμματος με τα πλήκτρα ◀ ή ▶ με τα ΑΡΙΘΜΗΤΙΚΑ πλήκτρα στο μενού Storage from (Αποθήκευση από).

5 Πατήστε ▼ για να επιλέξετε Start (Εναρξη).

Το όνομα του σταθμού αποθηκεύεται για όσους σταθμούς εκπέμπουν σήμα VPS (Υπηρεσία Προγραμμάτων Βίντεο), PDC (Σήμα Ελέγχου Λήψης Προγράμματος) ή δεδομένα TELETEXT.

Εάν δεν μπορεί να αντιστοιχιστεί όνομα για έναν αποθηκευμένο σταθμό, ορίζεται ο αριθμός του καναλιού και αποθηκεύεται ως C (V/UHF 01-69) ή S (Καλωδιακό 01-47), ακολουθούμενο από έναν αριθμό.

Για να σταματήσετε τον αυτόματο προγραμματισμό, πιέστε το κουμπί MENU (ΜΕΝΟΥ).

Όταν ολοκληρωθεί ο αυτόματος προγραμματισμός, εμφανίζεται το μενού Ταξ/ση προγρ..

(Επεξεργασία προγραμματισμών) στην οθόνη. Συμβουλευθείτε το κεφάλαιο "Ταξ/ση προγρ.." για να επεξεργαστείτε το αποθηκευμένο πρόγραμμα.

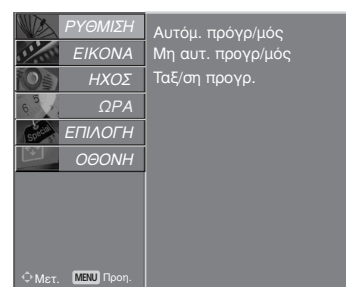
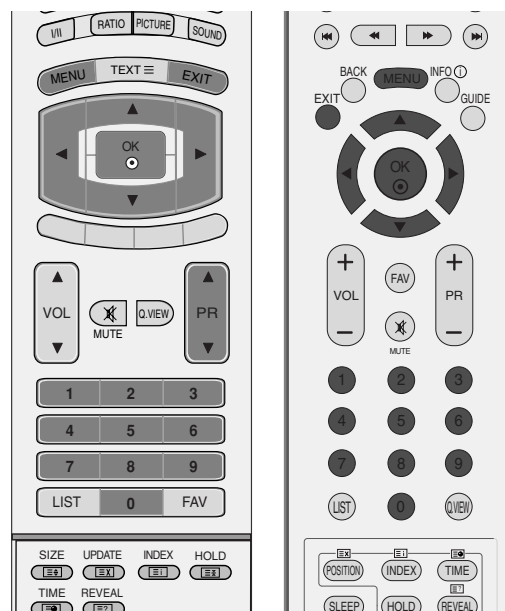

1

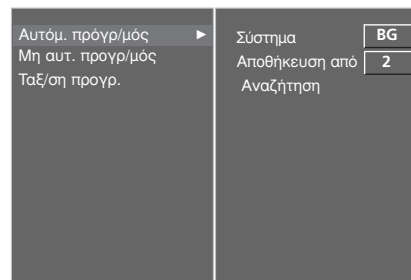

2 3 4 5

Μη αυτόματος συντονισμός προγραμμάτων (ΣΕ ΑΝΑΛΟΓΙΚΗ ΚΑΤΑΣΤΑΣΗ ΛΕΙΤΟΥΡΓΙΑΣ)

Ο χειροκίνητος προγραμματισμός επιτρέπει τον χειροκίνητο συντονισμό και την ταξινόμηση των σταθμών με τη σειρά που επιθυμείτε.

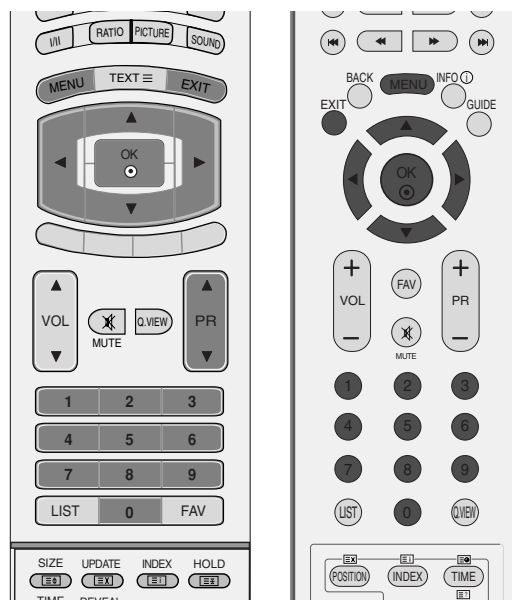

1 Πιέστε το πλήκτρο MENU και κατόπιν τα πλήκτρα ▲ ή ▼ για να επιλέξετε το μενού ΡΥΘΜΙΣΗ.

2 Πιέστε το πλήκτρο ► και κατόπιν τα πλήκτρα ▲ ή ▼ για να επιλέξετε Μη αυτ. προγρ./μός.

3 Πατήστε ► για να επιλέξετε Storage (Αποθήκευση).

Επιλέξτε τον επιθυμητό αριθμό προγράμματος με το πλήκτρο ◀ ή ► ή με τα ΑΡΙΘΜΗΤΙΚΑ πλήκτρα στο μενού Storage (Αποθήκευση).

4 Πιέστε τα πλήκτρα ▼ για να επιλέξετε Σύστημα. Πιέστε τα κουμπιά ◀ ή ► για να επιλέξετε ένα μενού συστήματος τηλεόρασης;

L : SECAM L/L' (προαιρετικά)
 BG : PAL B/G, SECAM B/G (Ευρώπη/Ανατολική Ευρώπη/Ασία/Νέα Ζηλανδία/Μ. Ανατολή/Αφρική/Αυστραλία)
 I : PAL I/II (Ηνωμένο Βασίλειο/Ιρλανδία/Χονγκ Κονγκ/ Νότια Αφρική)
 DK : PAL D/K, SECAM D/K (Ανατολική Ευρώπη/Κίνα/Αφρική/CIS)

5 Πατήστε ~ για να επιλέξετε Band (Ζώνη). Πατήστε το πλήκτρο ◀ ή ► για να επιλέξετε V/UHF ή Cable (Καλώδιο), όπως απαιτείται.

6 Πιέστε τα πλήκτρα ▼ για να επιλέξετε Κανάλι. Μπορείτε να επιλέξετε τον αριθμό του προγράμματος που θέλετε με τα κουμπιά ◀ ή ► ή τα κουμπιά αριθμών.

Εάν είναι δυνατόν, επιλέξτε τον αριθμό του προγράμματος απευθείας από τα κουμπιά αριθμών.

7 Πιέστε τα πλήκτρα ▼ για να επιλέξετε Αναζήτηση. Πιέστε τα κουμπιά ◀ ή ► για να ξεκινήσετε την αναζήτηση. Η αναζήτηση σταματά μόλις βρεθεί κάποιος σταθμός.

8 Πιέστε το πλήκτρο OK για να τον αποθηκεύσετε.

9 Για να αποθηκεύσετε άλλον σταθμό, επαναλάβετε τα βήματα 3 έως 8.

10 Πιέστε το πλήκτρο EXIT για να επανέλθετε στην κανονική προβολή τηλεόρασης.

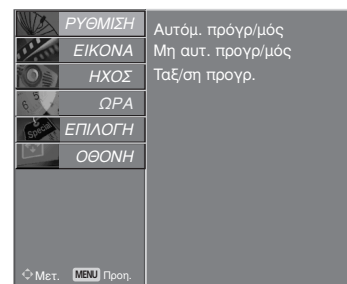

1

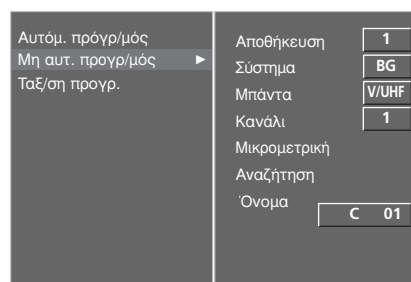

Συντονισμός ακριβείας (ΣΕ ΑΝΑΛΟΓΙΚΗ ΚΑΤΑΣΤΑΣΗ ΛΕΙΤΟΥΡΓΙΑΣ)

Συνήθως ο συντονισμός ακριβείας είναι απαραίτητος μόνο όταν η λήψη είναι κακή.

- 1 Πιέστε το πλήκτρο MENU και κατόπιν τα πλήκτρα ▲ ή ▼ για να επιλέξετε το μενού ΡΥΘΜΙΣΗ.
- 2 Πιέστε το πλήκτρο ► και κατόπιν τα πλήκτρα ▲ ή ▼ για να επιλέξετε Μη αυτ. προγράμ/μός.
- 3 Πιέστε το πλήκτρο ► και κατόπιν τα πλήκτρα ▲ ή ▼ για να επιλέξετε Μικρομετρική.
- 4 Πιέστε το πλήκτρο ►. Χρησιμοποιήστε τα κουμπιά ◀ ή ▶ για εκτέλεση συντονισμού ακριβείας με σκοπό την καλύτερη εικόνα και ήχο.
- 5 Πιέστε το πλήκτρο OK για να τον αποθηκεύσετε.
- 6 Πιέστε το πλήκτρο EXIT για να επανέλθετε στην κανονική προβολή τηλεόρασης.

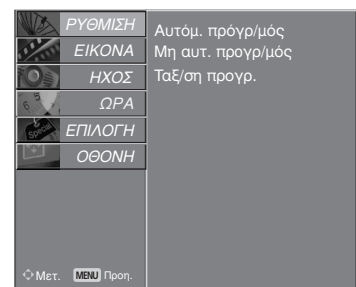
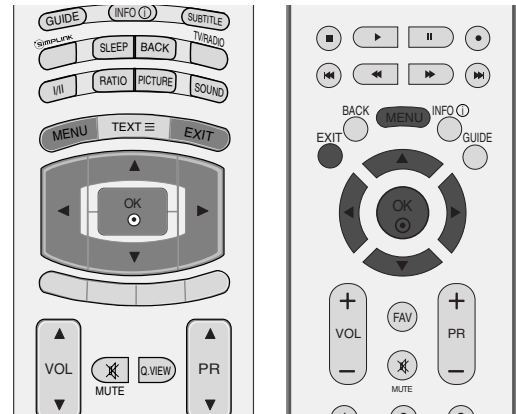

1

Ορισμός ονόματος σταθμού (ΣΕ ΑΝΑΛΟΓΙΚΗ ΚΑΤΑΣΤΑΣΗ ΛΕΙΤΟΥΡΓΙΑΣ)

Επίσης μπορείτε να ορίσετε ένα όνομα σταθμού μήκους 5 χαρακτήρων για κάθε αριθμό προγράμματος.

- 1 Πιέστε το πλήκτρο MENU και κατόπιν τα πλήκτρα ▲ ή ▼ για να επιλέξετε το μενού ΡΥΘΜΙΣΗ.
- 2 Πιέστε το πλήκτρο ► και κατόπιν τα πλήκτρα ▲ ή ▼ για να επιλέξετε Μη αυτ. προγράμ/μός.
- 3 Πιέστε το πλήκτρο ► και κατόπιν τα πλήκτρα ▲ ή ▼ για να επιλέξετε Όνομα.
- 4 Πιέστε το πλήκτρο ► και κατόπιν τα πλήκτρα ▲ ή ▼. Μπορείτε να χρησιμοποιήσετε την αλφάβητο από Α έως Ζ, τα νούμερα από 0 έως 9, +/ -, και κενό.
- 5 Επιλέξτε τη θέση πατώντας τα κουμπιά ◀ ή ▶ και στη συνέχεια επιλέξτε το δεύτερο χαρακτήρα, κ.ο.κ.
- 6 Πιέστε το πλήκτρο OK για να τον αποθηκεύσετε.
- 7 Πιέστε το πλήκτρο EXIT για να επανέλθετε στην κανονική προβολή τηλεόρασης.

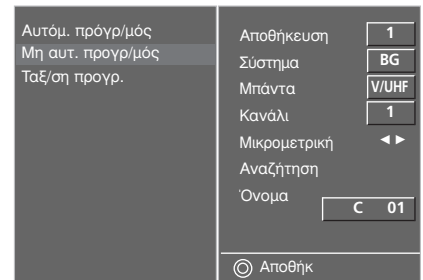

2 3 4 5

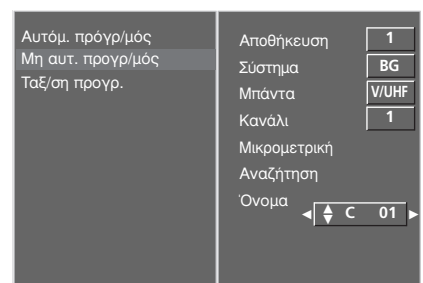

2 3 4 5 6

Επεξεργασία προγραμμάτων (ΣΕ ΑΝΑΛΟΓΙΚΗ ΚΑΤΑΣΤΑΣΗ ΛΕΙΤΟΥΡΓΙΑΣ)

Η λειτουργία αυτή σας επιτρέπει να διαγράψετε ή παραλείψετε τα αποθηκευμένα προγράμματα. Επίσης μπορείτε να μετακινήσετε κάποιους σταθμούς σε άλλο αριθμό προγράμματος ή να εισάγετε τα στοιχεία ενός κενού σταθμού σε επιλεγμένο αριθμό προγράμματος.

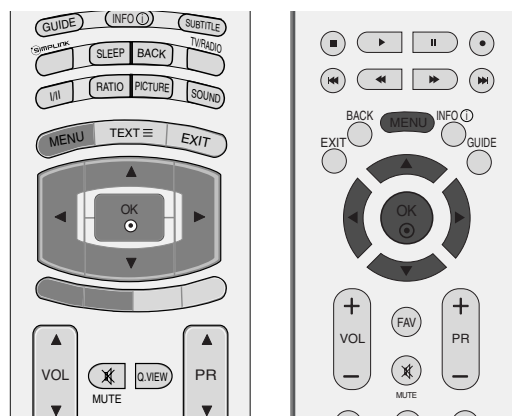

- 1 Πιέστε το πλήκτρο MENU και κατόπιν τα πλήκτρα ▲ ή ▼ για να επιλέξετε το μενού ΡΥΘΜΙΣΗ.
- 2 Πιέστε το πλήκτρο ► και κατόπιν τα πλήκτρα ▲ ή ▼ για να επιλέξετε Ταξ/ση προγρ..
- 3 Πατήστε ► για να εμφανίσετε το μενού Ταξινόμηση προγρ. (Επεξεργασία Προγραμμάτων).

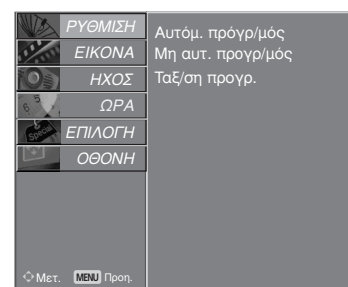

1

■ Διαγραφή ενός προγράμματος

- a Επιλέξτε το πρόγραμμα που θέλετε να διαγράψετε με τα πλήκτρα ▲ ή ▼ ή ◀ ή ▶.
- b Πιέστε το ΚΟΚΚΙΝΟ πλήκτρο δύο φορές. Το επιλεγμένο πρόγραμμα διαγράφεται, όλα τα επόμενα προγράμματα ανεβαίνουν μία θέση.

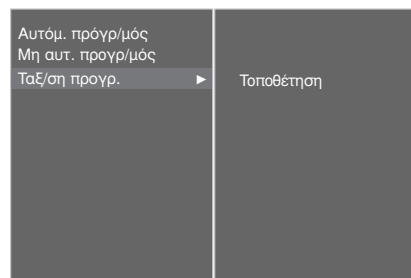

2

■ Αντιγραφή ενός προγράμματος

- a Επιλέξτε το πρόγραμμα που θέλετε να αντιγράψετε με τα πλήκτρα ▲ ή ▼ ή ◀ ή ▶.
- b Πιέστε το ΠΡΑΣΙΝΟ πλήκτρο. Όλα τα επόμενα προγράμματα κατεβαίνουν μία θέση.

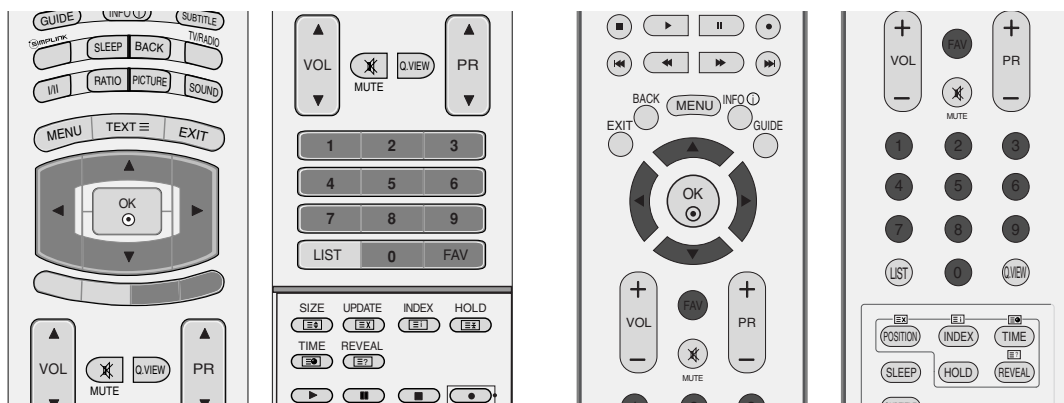

■ Μετακίνηση ενός προγράμματος

- a Επιλέξτε το πρόγραμμα που θα μετακινήσετε με τα πλήκτρα ▲ ή ▼ ή ◀ ή ▶.
- b Πιέστε το ΚΙΤΡΙΝΟ πλήκτρο.
- c Μετακινήστε το πρόγραμμα στον επιθυμητό αριθμό προγράμματος με τα πλήκτρα ▲ ή ▼ ή ◀ ή ▶.
- d Πιέστε πάλι το ΚΙΤΡΙΝΟ πλήκτρο για να εγκαταλείψετε τη λειτουργία.

■ Παράλειψη ενός αριθμού προγράμματος

- a Επιλέξτε τον αριθμό προγράμματος που θα παραλείψετε με τα πλήκτρα ▲ ή ▼ ή ◀ ή ▶.
- b Πιέστε το ΜΠΛΕ πλήκτρο. Το παραλειπόμενο πρόγραμμα γίνεται μπλε.
- c Πιέστε το ΜΠΛΕ πλήκτρο πάλι για να παραλείψετε το επιλεγμένο πρόγραμμα.
- d Όταν παραλείπεται ένας αριθμός προγράμματος σημαίνει ότι δεν θα έχετε τη δυνατότητα να το επιλέξετε με τα πλήκτρα PR ▲ ή ▼ (ή PR + ή -) κατά την κανονική λειτουργία παρακολούθησης τηλεόρασης.

Εάν θέλετε να επιλέξετε ένα πρόγραμμα που έχει παραλειφθεί, εισάγετε άμεσα τον αριθμό προγράμματος με τα ΑΡΙΘΜΗΤΙΚΑ πλήκτρα ή επιλέξτε το στην επεξεργασία προγραμμάτων ή το μενού πίνακα.

■ Επιλογή αγαπημένου προγράμματος

- a Επιλέξτε τον αριθμό του αγαπημένου σας προγράμματος με τα πλήκτρα ▲ ή ▼ ή ◀ ή ▶.
- β Πατήστε το πλήκτρο FAV.
Το επιλεγμένο πρόγραμμα θα ενσωματωθεί στον κατάλογο αγαπημένων προγραμμάτων σας.

Εμφάνιση του πίνακα προγραμμάτων

Μπορείτε να ελέγξετε τα προγράμματα που είναι αποθηκευμένα στη μνήμη προβάλλοντας τον πίνακα προγραμμάτων.

■ Προβολή πίνακα προγραμμάτων

- 1 Πιέστε το πλήκτρο LIST για να προβάλετε τον πίνακα Programme table.

Ο πίνακας προγραμμάτων εμφανίζεται στην οθόνη.

- Πιθανόν να βρείτε κάποια μπλε προγράμματα. Έχουν οριστεί να παραλειφθούν, από τον αυτόματο προγραμματισμό ή στην επεξεργασία προγραμμάτων.
- Κάποια προγράμματα που στον πίνακα προγραμμάτων εμφανίζονται με τον αριθμό καναλιού δεν έχουν προγραμματισμένη ονομασία.

■ Επιλογή ενός προγράμματος στον πίνακα προγραμμάτων

- 1 Επιλέξτε ένα πρόγραμμα με τα πλήκτρα ▲ ή ▼.
- 2 Κατόπιν πιέστε το πλήκτρο OK. Η τηλεόραση επιστρέφει στον επιλεγμένο αριθμό προγράμματος.

■ Μετακίνηση στις σελίδες του πίνακα προγραμμάτων

Υπάρχουν σελίδες με ΛΙΣΤΑ προγραμμάτων που συνολικά περιέχουν 100 προγράμματα. (ΣΕ ΑΝΑΛΟΓΙΚΗ ΚΑΤΑΣΤΑΣΗ ΛΕΙΤΟΥΡΓΙΑΣ)

- 1 Πιέζοντας τα πλήκτρα ▲ ή ▼ επαναλαμβανόμενα μετακινείστε στις σελίδες.
- 2 Πιέστε το πλήκτρο LIST για να επανέλθετε στην κανονική προβολή τηλεόρασης.

■ Εμφάνιση πίνακα αγαπημένου προγράμματος

Πατήστε το πλήκτρο FAV για να εμφανιστεί το μενού του πίνακα αγαπημένων προγραμμάτων.

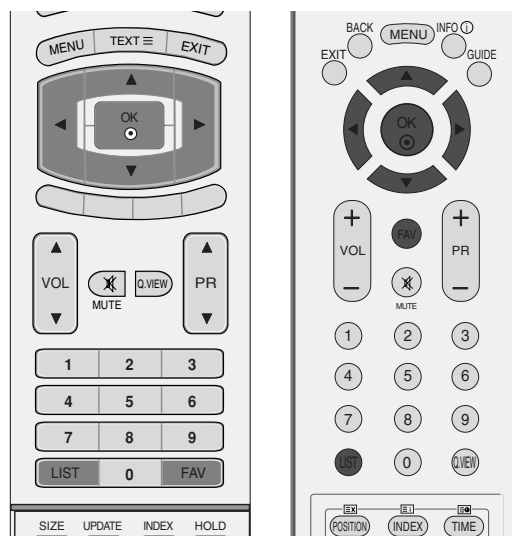

(ΣΕ ΨΗΦΙΑΚΗ ΚΑΤΑΣΤΑΣΗ ΛΕΙΤΟΥΡΓΙΑΣ)

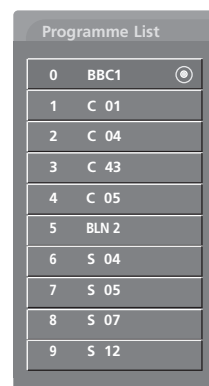

(ΣΕ ΑΝΑΛΟΓΙΚΗ ΚΑΤΑΣΤΑΣΗ ΛΕΙΤΟΥΡΓΙΑΣ)

Συνοπτικό Γλωσσάρι

- ♥ Εμφανίζεται με το Favourite Programme (Αγαπημένο πρόγραμμα)
- 🔒 Εμφανίζεται με το Locked Programme (Κλειδωμένο πρόγραμμα).

INPUT LABEL (ΕΤΙΚΕΤΑ ΕΙΣΟΔΟΥ)

Με το πάτημα του πλήκτρου INPUT (ΕΙΣΟΔΟΣ) ρυθμίζεται μια ετικέτα σε κάθε πηγή εισόδου που δεν χρησιμοποιείται.

- 1 Πατήστε το κουμπί MENU (Μνού) και στη συνέχεια τα κουμπιά ▲ ή ▼ για να πιλέξετε το μνο ΕΠΙΛΟΓΗ.
- 2 Πιέστε το πλήκτρο ► και κατόπιν τα πλήκτρα ▲ ή ▼ για να επιλέξετε Ετικέτα εισαωνής.
- 3 Πατήστε το πλήκτρο ► και, στη συνέχεια, ▲ ή ▼ για να επιλέξετε την πηγή: AV1, AV2, Comp., RGB, HDMI1, HDMI2 ή HDMI3 (Μόνο για 37/42LF7*, 42LY99).
- 4 Πατήστε τα πλήκτρα ◀ ή ▶ για να επιλέξετε ετικέτα.
- 5 Πιέστε το πλήκτρο EXIT για να επανέλθετε στην κανονική προβολή τηλεόρασης.

Ευρετήριο (προαιρετικό)

Μπορείτε να θέσετε την ΜΠΡΟΣΤΙΝΗ ΟΘΟΝΗ ΕΝΔΕΙΞΕΩΝ στη θέση on ή στη θέση off. Η λειτουργία αυτή δεν είναι διαθέσιμη σε όλα τα μοντέλα.

- 1 Πατήστε το κουμπί MENU (Μνού) και στη συνέχεια τα κουμπιά ▲ ή ▼ για να πιλέξετε το μνο ΕΠΙΛΟΓΗ.
- 2 Πιέστε το πλήκτρο ► και κατόπιν τα πλήκτρα ▲ ή ▼ για να επιλέξετε Περιεχόμενα.
- 3 Πιέστε το πλήκτρο ► και κατόπιν τα πλήκτρα ▲ ή ▼ για να επιλέξετε On (Ενεργοποίηση) ή Off (Απενεργοποίηση).
Όταν επιλέξετε τη μορφή λειτουργίας On, η ΜΠΡΟΣΤΙΝΗ ΟΘΟΝΗ ΕΝΔΕΙΞΕΩΝ φωτίζεται λαμπρά.
- 4 Πιέστε επαναλαμβανόμενα το πλήκτρο EXIT για να επιστρέψετε στην κανονική προβολή τηλεόρασης.

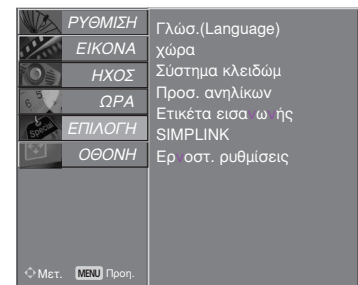
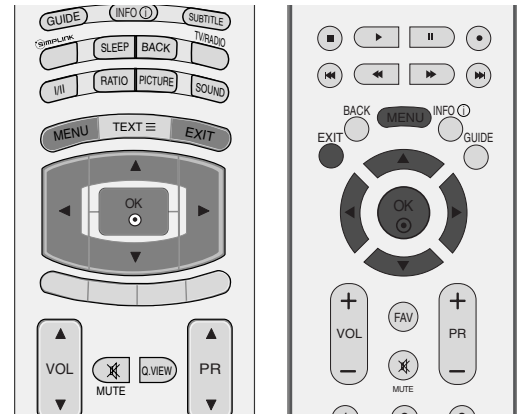

1



Μόνο για 37/42LF7*, 42LY99

2 3 4

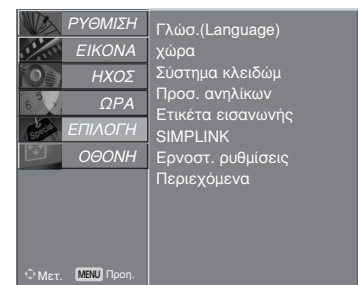

1

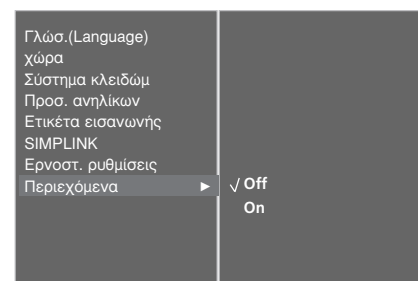

2 3



Λειτουργεί μόνο στη συσκευή με το λογότυπο SIMPLINK. Ελέγξτε το λογότυπο SIMPLINK. Έτσι σας δίνεται η δυνατότητα ελέγχου και αναπαραγωγής άλλων οπτικοακουστικών συσκευών που είναι συνδεδεμένες με την τηλεόραση μέσω καλωδίου HDMI χωρίς επιπλέον καλώδια και ρυθμίσεις.

Εάν δεν θέλετε το μενού SIMPLINK, επιλέξτε "OFF" (ΑΠΕΝΕΡΓΟΠΟΙΗΣΗ).

Στο μοντέλο 37/42LF7*, 42LY99, η λειτουργία SIMPLINK δεν υποστηρίζεται από την είσοδο HDMI IN 3.

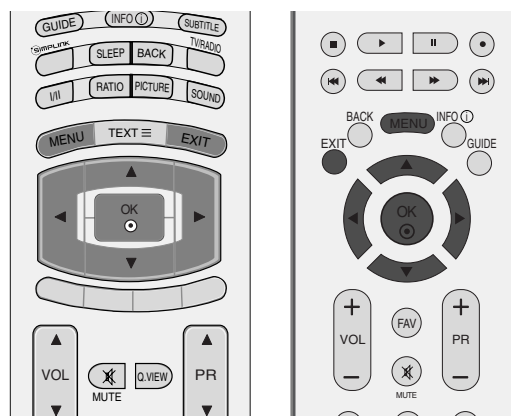

1 Πατήστε το κουμπί MENU (Μνού) και στη συνέχεια τα κουμπιά ▲ ή ▼ για να πιλέξετε το μενού ΕΠΙΛΟΓΗ.

2 Πιέστε το πλήκτρο ► και κατόπιν τα πλήκτρα ▲ ή ▼ για να επιλέξετε SIMPLINK.

3 Πιέστε το πλήκτρο ► και κατόπιν τα πλήκτρα ▲ ή ▼ για να επιλέξετε On (Ενεργοποίηση) ή Off (Απενεργοποίηση).

4 Πιέστε το πλήκτρο EXIT για να επανέλθετε στην κανονική προβολή τηλεόρασης.

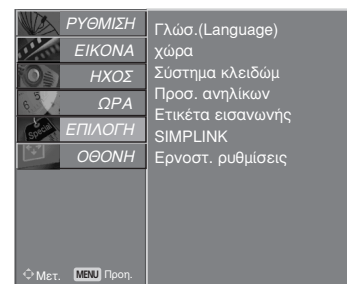

1

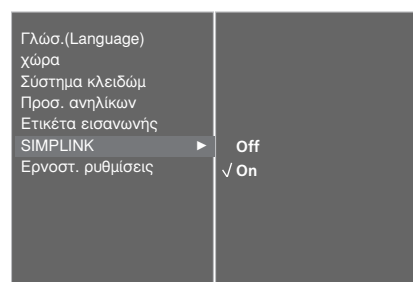

2 3

Λειτουργίες του SIMPLINK

Disc playback (Αναπαραγωγή δίσκου)

Ελέγξτε τις οπτικοακουστικές συσκευές που είναι συνδεδεμένες με την τηλεόραση πατώντας τα κουμπιά ▲ ή ▼ ή ◀ ή ▶, **OK** και τα κουμπιά αναπαραγωγής, διακοπής, παύσης, γρήγορης αναζήτησης προς τα πίσω, γρήγορης αναζήτησης προς τα εμπρός και μετακίνησης σε άλλο κεφάλαιο.

Direct Play (Άμεση αναπαραγωγή)

Αφότου συνδέσετε τις οπτικοακουστικές συσκευές με την τηλεόρασή σας, μπορείτε να ελέγξετε άμεσα τις συσκευές και να πραγματοποιήσετε αναπαραγωγή των μέσων χωρίς επιπλέον ρυθμίσεις.

Select AV device (Επιλογή οπτικοακουστικής συσκευής)

Σας δίνει τη δυνατότητα επιλογής μίας από τις οπτικοακουστικές συσκευές που είναι συνδεδεμένες με την τηλεόραση και τη δυνατότητα αναπαραγωγής από αυτήν.

Power off all devices (Απενεργοποίηση όλων των συσκευών)

Με την απενεργοποίηση της τηλεόρασης απενεργοποιούνται και όλες οι συνδεδεμένες συσκευές.

Switch audio-out (Εναλλαγή ήχου εξόδου)

Προσφέρει έναν εύκολο τρόπο εναλλαγής του ήχου εξόδου.

*Αυτή η λειτουργία δεν παρέχεται από συσκευές που είναι συνδεδεμένες με την τηλεόραση μέσω καλωδίου HDMI, αλλά δεν υποστηρίζουν το σύστημα Simplink.

Μενού SIMPLINK

Πιέστε το κουμπί ▲ ή ▼ ή ◀ ή ▶ και, στη συνέχεια, το κουμπί OK για να επιλέξετε την επιθυμητή προέλευση SIMPLINK.

- 1 TV viewing (Προβολή ΤΗΛΕΟΡΑΣΗΣ) : Εναλλαγή προς το προηγούμενο κανάλι της τηλεόρασης ανεξάρτητα από την τρέχουσα λειτουργία.
- 2 DISC playback (Αναπαραγωγή ΔΙΣΚΟΥ) : Επιλέξτε και αναπαραγάγετε δίσκους από συνδεδεμένες συσκευές. Όταν υπάρχουν διαθέσιμοι πολλοί δίσκοι, εμφανίζονται για περισσότερη ευκολία οι τίτλοι των δίσκων αυτών στο κάτω μέρος της οθόνης.
- 3 VCR playback (Αναπαραγωγή ΒΙΝΤΕΟ) : Ελέγξτε και πραγματοποιήστε αναπαραγωγή από το συνδεδεμένο βίντεο.
- 4 HDD Recordings playback (Αναπαραγωγή εγγραφών HDD) : Αναπαραγάγετε και ελέγξτε τις εγγραφές που βρίσκονται αποθηκευμένες σε HDD.
- 5 Audio Out to Home theatre/Audio Out to TV (Εξοδος ήχου προς Home theatre/Εξοδος ήχου προς τηλεόραση) : Επιλέξτε τα ηχεία του Home theatre ή της τηλεόρασης για την έξοδο του ήχου.



! Σημειώσεις

- ▶ Συνδέστε το καλώδιο HDMI στο HDMI/DVI IN ή τον ακροδέκτη (έξοδος HDMI) στο πίσω μέρος της συσκευής SIMPLINK του ακροδέκτη HDMI IN.
- ▶ Για το Home theater με τη λειτουργία SIMPLINK, αφού συνδέσετε τον ακροδέκτη HDMI με την παραπάνω μέθοδο, συνδέστε το καλώδιο DIGITAL AUDIO OUT στον ακροδέκτη DIGITAL AUDIO IN στο πίσω μέρος της τηλεόρασης και τον ακροδέκτη OPTICAL στο πίσω μέρος της συσκευής SIMPLINK.
- ▶ Όταν χρησιμοποιείτε την εξωτερική συσκευή με το SIMPLINK, πιέστε το πλήκτρο TV του πλήκτρου MODE (ΚΑΤΑΣΤΑΣΗ ΛΕΙΤΟΥΡΓΙΑΣ) στο τηλεχειριστήριο και έπειτα χρησιμοποιήστε την.
- ▶ Όταν η πηγή εισόδου εναλλάσσεται με άλλη με το πλήκτρο INPUT (είσοδος) του τηλεχειριστηρίου ή άλλων, η συσκευή που λειτουργεί με το SIMPLINK σταματά.
- ▶ Όταν επιλέξετε ή χρησιμοποιείτε τα μέσα της συσκευής με τη λειτουργία Home theater, το ηχείο εναλλάσσεται αυτόματα σε ηχείο HT (ακρόαση με το Home theater).

ΕΛΕΓΧΟΣ ΕΙΚΟΝΑΣ

EPG (ΗΛΕΚΤΡΟΝΙΚΟΣ ΟΔΗΓΟΣ ΠΡΟΓΡΑΜΜΑΤΟΣ) (ΣΕ ΑΝΑΛΟΓΙΚΗ ΚΑΤΑΣΤΑΣΗ ΛΕΙΤΟΥΡΓΙΑΣ)

Το σύστημα αυτό διαθέτει ηλεκτρονικό οδηγό προγράμματος (EPG) που σας βοηθάει να πλοηγηθείτε σε όλες τις δυνατές επιλογές προβολής.

Η λειτουργία EPG παρέχει πληροφορίες όπως λίστες προγράμματος, χρόνοι έναρξης και τερματισμού για όλες τις διαθέσιμες υπηρεσίες. Επιπλέον, στη λειτουργία EPG διατίθενται συνήθως λεπτομερείς πληροφορίες σχετικά με το πρόγραμμα (η διαθεσιμότητα και η ποσότητα των πληροφοριών προγράμματος ποικίλει ανάλογα με τον εκάστοτε ραδιοτηλεοπτικό φορέα).

Η λειτουργία αυτή μπορεί να χρησιμοποιηθεί μόνο όταν οι πληροφορίες EPG μεταδίδονται από ραδιοτηλεοπτικούς φορείς.

Η λειτουργία EPG εμφανίζει περιγραφή του προγράμματος για τις επόμενες 8 ημέρες.

Ενεργοποίηση/Απενεργοποίηση EPG

- 1 Πατήστε το πλήκτρο GUIDE (ΟΔΗΓΟΣ) για να ενεργοποιήσετε τη λειτουργία EPG.
- 2 Πατήστε ξανά το πλήκτρο GUIDE (ΟΔΗΓΟΣ) ή EXIT (ΕΞΟΔΟΣ) για να απενεργοποιήσετε τη λειτουργία EPG και να επιστρέψετε στην κανονική προβολή τηλεόρασης.

Επιλογή προγράμματος

- 1 Πατήστε τα πλήκτρα ▲ ή ▼, ◀ ή ▶, PR ▲ ή ▼ (ή PR + ή -) για να επιλέξετε το επιθυμητό πρόγραμμα και, στη συνέχεια, πατήστε το πλήκτρο OK για να εμφανιστεί το επιλεγμένο πρόγραμμα.



Λειτουργία πλήκτρων σε κατάσταση λειτουργίας NOW/NEXT Guide (Οδηγός ΤΡΕΧΟΝΤΟΣ/ΕΠΟΜΕΝΟΥ προγράμματος)

| Πλήκτρα τηλεχειριστηρίου | Λειτουργία |
|--------------------------------|--|
| ΚΟΚΚΙΝΟ | Αλλαγή λειτουργίας EPG |
| ΚΙΤΡΙΝΟ | Μετάβαση στη λειτουργία ρύθμισης Εγγραφής με χρονοδιακόπτη/Υπενθύμισης |
| ΜΠΛΕ | Μετάβαση στη λειτουργία λίστας Εγγραφής με χρονοδιακόπτη/Υπενθύμισης |
| ● | Αλλαγή στο επιλεγμένο κανάλι |
| ◀ ή ▶ | Επιλογή ΤΡΕΧΟΝΤΟΣ ή ΕΠΟΜΕΝΟΥ προγράμματος |
| ▲ ή ▼ | Επιλογή προγράμματος αναμετάδοσης |
| PR | Page Up/Down (Μετακίνηση πάνω/κάτω στη σελίδα) |
| GUIDE/EXIT (ΟΔΗΓΟΣ/ΕΞΟΔΟΣ) | Απενεργοποίηση της λειτουργίας EPG |
| TV/RADIO (ΤΗΛΕΟΡΑΣΗ/ΡΑΔΙΟΦΩΝΟ) | Επιλογή προγράμματος ΤΗΛΕΟΡΑΣΗΣ ή ΡΑΔΙΟΦΩΝΟΥ |
| INFO (ΠΛΗΡΟΦΟΡΙΕΣ ⓘ) | Ενεργοποίηση ή απενεργοποίηση των λεπτομερών πληροφοριών |



Λειτουργία πλήκτρων σε κατάσταση λειτουργίας 8 Days Guide (Οδηγός 8 ημερών)

| Πλήκτρα τηλεχειριστηρίου | Λειτουργία |
|--------------------------------|--|
| ΚΟΚΚΙΝΟ | Αλλαγή λειτουργίας EPG |
| ΠΡΑΣΙΝΟ | Μετάβαση στην κατάσταση λειτουργίας Date setting (Ρύθμιση ημερομηνίας) |
| ΚΙΤΡΙΝΟ | Μετάβαση στη λειτουργία ρύθμισης Εγγραφής με χρονοδιακόπτη/Υπενθύμισης |
| ΜΠΛΕ | Μετάβαση στη λειτουργία λίστας Εγγραφής με χρονοδιακόπτη/Υπενθύμισης |
| ● | Αλλαγή στο επιλεγμένο κανάλι |
| ◀ ή ▶ | Επιλογή ΤΡΕΧΟΝΤΟΣ ή ΕΠΟΜΕΝΟΥ προγράμματος |
| ▲ ή ▼ | Επιλογή προγράμματος αναμετάδοσης |
| PR | Page Up/Down (Μετακίνηση πάνω/κάτω στη σελίδα) |
| GUIDE/EXIT (ΟΔΗΓΟΣ/ΕΞΟΔΟΣ) | Απενεργοποίηση της λειτουργίας EPG |
| TV/RADIO (ΤΗΛΕΟΡΑΣΗ/ΡΑΔΙΟΦΩΝΟ) | Επιλογή προγράμματος ΤΗΛΕΟΡΑΣΗΣ ή ΡΑΔΙΟΦΩΝΟΥ |
| INFO (ΠΛΗΡΟΦΟΡΙΕΣ ⓘ) | Ενεργοποίηση ή απενεργοποίηση των λεπτομερών πληροφοριών |



Λειτουργία πλήκτρων σε κατάσταση λειτουργίας Date Change (Αλλαγή ημερομηνίας)

| Πλήκτρα τηλεχειριστηρίου | Λειτουργία |
|----------------------------|---|
| ΠΡΑΣΙΝΟ | Απενεργοποίηση λειτουργίας ρύθμισης ημερομηνίας |
| ● | Αλλαγή στην επιλεγμένη ημερομηνία |
| ◀ ή ▶ | Επιλογή ημερομηνίας |
| ▼ | Απενεργοποίηση λειτουργίας ρύθμισης ημερομηνίας |
| GUIDE/EXIT (ΟΔΗΓΟΣ/ΕΞΟΔΟΣ) | Απενεργοποίηση της λειτουργίας EPG |



ΕΛΕΓΧΟΣ ΕΙΚΟΝΑΣ

Λειτουργία πλήκτρων σε πλαίσιο εκτενούς περιγραφής

| Πλήκτρα τηλεχειριστηρίου | Λειτουργία |
|----------------------------|--|
| ▲ ή ▼ ΚΙΤΡΙΝΟ | Μετακίνηση πάνω/κάτω σε κείμενο Μετάβαση στη λειτουργία ρύθμισης Εγγραφής με χρονοδιακόπτη/Υπενθύμισης |
| INFO ⓘ (ΠΛΗΡΟΦΟΡΙΕΣ ⓘ) | Ενεργοποίηση ή απενεργοποίηση των λεπτομερών πληροφοριών |
| GUIDE/EXIT (ΟΔΗΓΟΣ/ΕΞΟΔΟΣ) | Απενεργοποίηση της λειτουργίας EPG |



Λειτουργία πλήκτρων σε κατάσταση λειτουργίας Record/Remind Setting (Ρύθμιση εγγραφής/υπενθύμισης)

- Η λειτουργία αυτή είναι διαθέσιμη μόνο όταν εξοπλισμός εγγραφής που χρησιμοποιεί σήματα εγγραφής pin8 έχει συνδεθεί σε ακροδέκτη DTV-OUT με καλώδιο SCART.

| Πλήκτρα τηλεχειριστηρίου | Λειτουργία |
|--------------------------|---|
| ΚΙΤΡΙΝΟ | Αλλαγή σε κατάσταση λειτουργίας Guide ή Timer list (Λίστα οδηγού ή χρονοδιακόπτη) |
| ● | Αποθήκευση εγγραφής με Χρονοδιακόπτη/Υπενθύμισης |
| ◀ ή ▶ | Επιλογή τύπου, υπηρεσίας, ημερομηνίας ή χρόνου έναρξης/λήξης |
| ▲ ή ▼ | Ρύθμιση λειτουργιών |

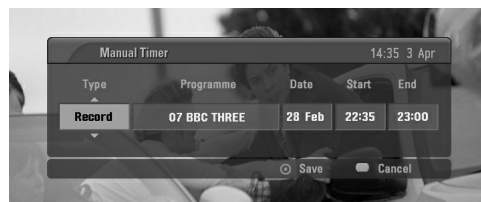

Λειτουργία πλήκτρων σε κατάσταση λειτουργίας Timer List (Λίστα χρονοδιακόπτη)

| Πλήκτρα τηλεχειριστηρίου | Λειτουργία |
|--------------------------|--|
| ΚΙΤΡΙΝΟ | Προσθήκη νέας λειτουργίας Manual Timer setting (Χειροκίνητη ρύθμιση χρονοδιακόπτη) |
| ΠΡΑΣΙΝΟ | Πρόσβαση σε λειτουργία επεξεργασίας λίστας χρονοδιακόπτη |
| ΚΟΚΚΙΝΟ | Διαγραφή του επιλεγμένου στοιχείου |
| ΜΠΛΕ | Αλλαγή σε κατάσταση λειτουργίας οδηγού |
| ▲ ή ▼ | Επιλογή λίστας χρονοδιακόπτη |



ΕΛΕΓΧΟΣ ΜΕΓΕΘΟΥΣ ΕΙΚΟΝΑΣ (ΛΟΓΟΣ ΕΙΚΟΝΑΣ)

Η οθόνη μπορεί να εμφανίζεται σε διάφορες μορφές Αναμόρφωση (Μόνο για το μοντέλο 37/42LF7*, 42LY99), Πλήρης Εικόνα (Μόνο για το μοντέλο 42LY99), Κανονική, 4:3, 16:9, 14:9, ζουμ 1/2 και 1:1 Pixel (ή Μόνο σκαναρι (Μόνο για 37/42LF7*, 42LY99)).

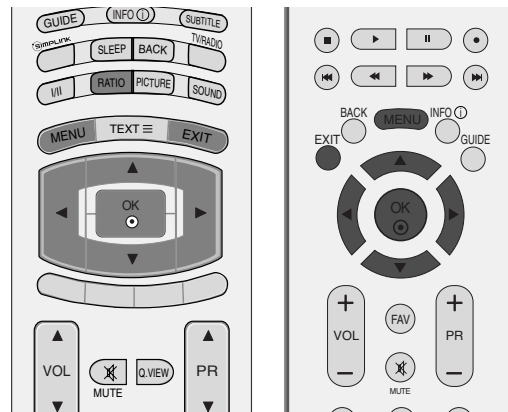

Αν εμφανίζεται στην οθόνη μια στατική εικόνα για μεγάλο χρονικό διάστημα, αυτή θα αποτυπωθεί στην οθόνη και θα είναι πάντα ορατή.

Η ποιότητα ενδέχεται να μην είναι καλή σε κατάσταση πλήρους οθόνης. Στην περίπτωση αυτή, αλλάξτε κατάσταση λειτουργίας.

Μπορείτε να ρυθμίσετε την αναλογία μεγέθυνσης χρησιμοποιώντας το κουμπί ▲ ή ▼.

Αυτή η λειτουργία χρησιμοποιείται στο παρακάτω σήμα.

- 1 Πιέστε επανειλημμένα το κουμπί ΛΟΓΟΣ για να επιλέξετε την επιθυμητή μορφή της εικόνας. Μπορείτε επίσης να ρυθμίσετε την επιλογή Λόγος εικόνας από το μενού ΟΘΟΝΗ.

- Αναμόρφωση (Μόνο για το μοντέλο 37/42LF7*, 42LY99)

Όταν η τηλεόρασή σας λαμβάνει ένα σήμα ευρείας εικόνας, θα σας καθοδηγήσει να ρυθμίσετε την εικόνα οριζόντια, σε μη γραμμική αναλογία, για να χωράει σε ολόκληρη την οθόνη.

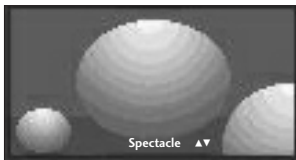

- Πλήρης Εικόνα (Μόνο για το μοντέλο 42LY99)

Όταν η τηλεόρασή σας λαμβάνει ένα σήμα ευρείας εικόνας, θα σας καθοδηγήσει να ρυθμίσετε την εικόνα οριζόντια ή κάθετα, σε γραμμική αναλογία, για να χωράει σε ολόκληρη την οθόνη.

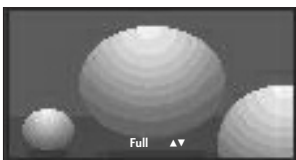

- Κανονική

Όταν η τηλεόρασή σας λαμβάνει ένα σήμα ευρείας εικόνας, θα αλλάξει αυτόματα στη μορφή εικόνας που θα αποσταλεί.

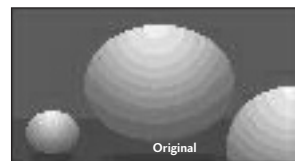

- 4:3

Η επιλογή που ακολουθεί θα σας καθοδηγήσει ώστε να προβάλετε μια εικόνα με αρχικό λόγο διαστάσεων 4:3, με γκριζές γραμμές στη δεξιά και την αριστερή πλευρά της.



ΕΛΕΓΧΟΣ ΕΙΚΟΝΑΣ

- 16:9

Η επιλογή που ακολουθεί θα σας καθοδηγήσει ώστε να ρυθμίσετε την εικόνα οριζόντια, σε γραμμική αναλογία, ώστε να χωράει σε ολόκληρη την οθόνη (είναι χρήσιμη για την προβολή 4:3 διαμορφωμένων δίσκων DVD).

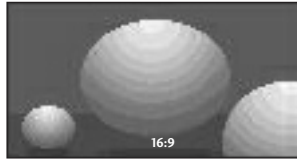

- 14:9

Μπορείτε να απολαύσετε την μορφή προβολής 14:9 ή διάφορα τηλεοπτικά προγράμματα στη λειτουργία προβολής 14:9. Η προβολή μορφής 14:9 προβάλλεται αυτούσια αλλά η προβολή 4:3 μεγενθύνεται προς τα αριστερά, δεξιά, πάνω και κάτω.

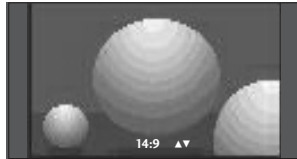

- Zoom 1 (Ζουμ1)

Ακολουθεί μια επιλογή που θα σας καθοδηγήσει να προβάλετε την εικόνα χωρίς καμία εναλλαγή, ενώ θα χωράει σε ολόκληρη την οθόνη. Ωστόσο, το επάνω και το κάτω τμήμα της εικόνας θα περικοπεί.

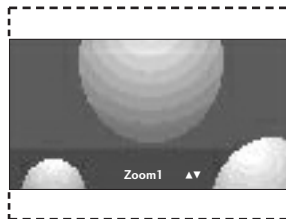

- Zoom 2 (Ζουμ2)

Επιλέξτε Zoom2 όταν θέλετε να μεταβληθεί η εικόνα, να επεκταθεί οριζόντια και να περικοπεί κάθετα. Η εικόνα θα προσαρμοστεί ανάλογα με την αλλοίωση και την κάλυψη οθόνης.

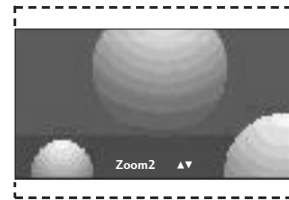

- 1:1 Pixel (ή Μόνο σκαναρ (Μόνο για 37/42LF7*, 42LY99))

Η ακόλουθη επιλογή σας οδηγεί στην εμφάνιση της εικόνας με την καλύτερη ποιότητα χωρίς απώλεια της αρχικής εικόνας σε υψηλή ανάλυση.

! Σημειώσεις

- ▶ Σε κατάσταση λειτουργίας Component, HDMI, μπορείτε να επιλέξετε μόνο μεταξύ των 4:3, 16:9 (Ευρεία εικόνα) και Zoom 1/2.
- ▶ Σε κατάσταση λειτουργίας RGB μπορείτε να επιλέξετε μόνο μεταξύ των 4:3 και 16:9 (Ευρεία εικόνα).
- ▶ Στην κατάσταση λειτουργίας HDMI (1080i 50Hz/60Hz, 1080p 24Hz/50Hz/60Hz), διατίθεται ανάλυση 1:1 Pixel(ή Μόνο σκαναρ (Μόνο για 37/42LF7*, 42LY99)).

ΠΡΟΕΠΙΛΕΓΜΕΝΕΣ ΡΥΘΜΙΣΕΙΣ ΕΙΚΟΝΑΣ

Κατάσταση εικόνας-Προεπιλογή

- Δυναμικό** Επιλέξτε το για προβολή εικόνας υψηλής ευκρίνειας.
- Κανονικό** Για εικόνα φυσιολογική, χωρίς ιδιαίτερες ρυθμίσεις.
- Απαλό** Επιλέξτε το για να είναι η εικόνα πιο ομαλή.
- Χρήστης1/2** Κάντε αυτήν την επιλογή για να χρησιμοποιήσετε ρυθμίσεις που καθορίζονται από το χρήστη.

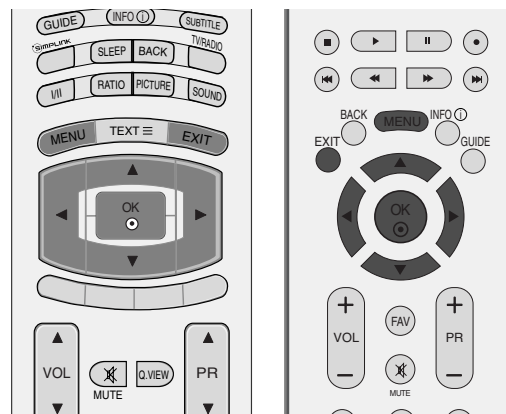

- 1 Πιέστε το πλήκτρο MENU και κατόπιν τα πλήκτρα ▲ ή ▼ για να επιλέξετε το μενού ΕΙΚΟΝΑ.
- 2 Πιέστε το πλήκτρο ► και κατόπιν τα πλήκτρα ▲ ή ▼ για να επιλέξετε Κατάστ. εικόνας.
- 3 Πατήστε το κουμπί ► και στη συνέχεια τα κουμπιά ▲ ή ▼ για να επιλέξετε **Intelligent Eye** (Μόνο για το μοντέλο 50/60PF9*), Δυναμικό, Κανονική, Απαλό, Χρήστης1 ή Χρήστης2.
- 4 Πιέστε το πλήκτρο EXIT για να επανέλθετε στην κανονική προβολή τηλεόρασης.

ΞΗ λειτουργία Κατάστ. Εικόνας (Κατάσταση εικόνας) προσαρμόζει την τηλεόραση ώστε να έχει την καλύτερη δυνατή εικόνα. Επιλέξτε την προεπιλεγμένη τιμή του μενού Κατάστ. Εικόνας (Κατάσταση εικόνας) βάσει της κατηγορίας του προγράμματος.

Οι ρυθμίσεις **Intelligent Eye** (Μόνο για το μοντέλο 50/60PF9*), Δυναμικό, Κανονική και Ομαλό είναι προγραμματισμένες εργοστασιακές ρυθμίσεις για βέλτιστη αναπαραγωγή της εικόνας και δεν μπορούν να τροποποιηθούν.

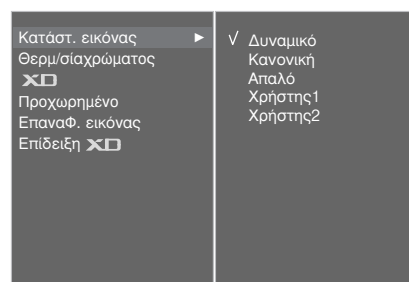
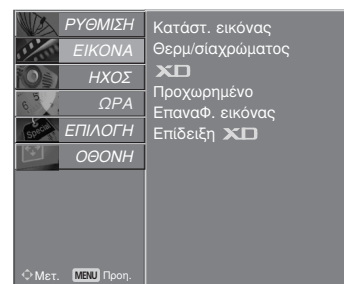

ΕΛΕΓΧΟΣ ΕΙΚΟΝΑΣ

Στοιχείο ελέγχου Αυτόματος τόνος χρωμάτων (Θερμό/Μέσο/Κρύο)

Για να επαναφέρετε τις τιμές (επαναφορά στις προεπιλεγμένες ρυθμίσεις), επιλέξτε Ψυχρό.

Επιλέξτε μία από τις τρεις αυτόματες ρυθμίσεις χρώματος. Ρυθμίστε στην τιμή warm (Θερμό) για να ενισχύσετε τα θερμότερα χρώματα όπως το κόκκινο ή στην τιμή cool (ψυχρό) για λιγότερο έντονα χρώματα με περισσότερο μπλε.

Η λειτουργία αυτή μπορεί να χρησιμοποιηθεί στην κατάσταση λειτουργίας Χρήστης.

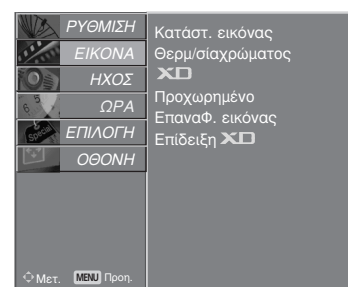
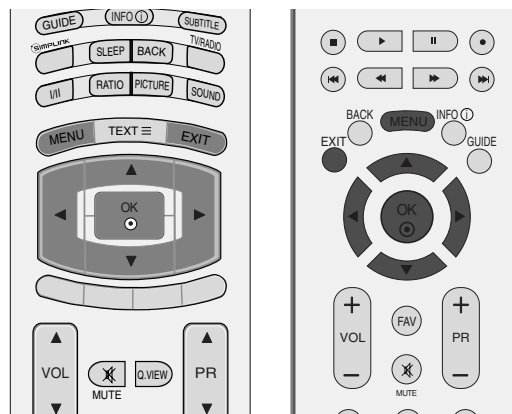

1 Πιέστε το πλήκτρο MENU και κατόπιν τα πλήκτρα ▲ ή ▼ για να επιλέξετε το μενού ΕΙΚΟΝΑ.

2 Πιέστε το πλήκτρο ► και κατόπιν τα πλήκτρα ▲ ή ▼ για να επιλέξετε Θερμ/σίαχρώματος.

3 Πατήστε το κουμπί ► και στη συνέχεια τα κουμπιά ▲ ή ▼ για να επιλέξετε Ψυχρό, Μέσο, Θερμό ή Χρήστης.

4 Πιέστε το πλήκτρο EXIT για να επανέλθετε στην κανονική προβολή τηλεόρασης.

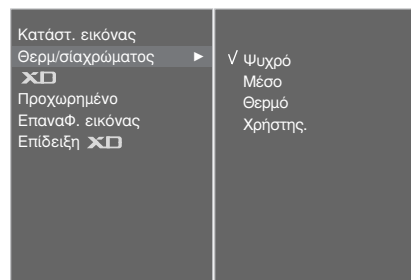

2 3

ΜΗ ΑΥΤΟΜΑΤΗ ΡΥΘΜΙΣΗ ΕΙΚΟΝΑΣ

Κατάσταση εικόνας-Επιλογή Χρήστης

- Αντίθεση** Ρυθμίζει τη διαφορά μεταξύ των φωτεινών και σκούρων επιπέδων στην εικόνα.
- Φωτεινότητα** Αυξάνει ή μειώνει το ποσοστό άσπρου χρώματος στην εικόνα.
- Χρώμα** Ρυθμίζει την ένταση όλων των χρωμάτων.
- Ευκρίνεια** Ρυθμίζει το επίπεδο ακρίβειας των άκρων μεταξύ των φωτεινών και σκούρων περιοχών της εικόνας. Όσο πιο χαμηλό είναι το επίπεδο, τόσο πιο ομαλή είναι η εικόνα.
- Απόχρωση** Ρυθμίζει την ισορροπία μεταξύ του κόκκινου και του πράσινου χρώματος.

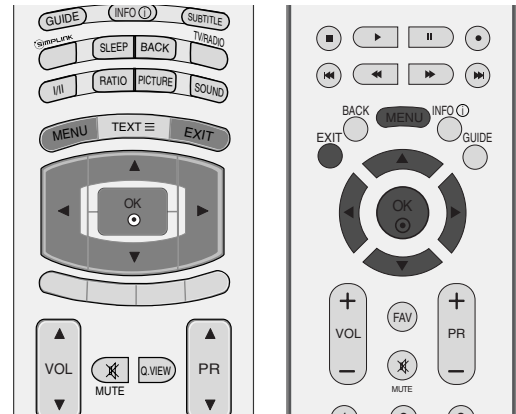

1 Πιέστε το πλήκτρο MENU και κατόπιν τα πλήκτρα ▲ ή ▼ για να επιλέξετε το μενού ΕΙΚΟΝΑ.

2 Πιέστε το πλήκτρο ► και κατόπιν τα πλήκτρα ▲ ή ▼ για να επιλέξετε Κατάστ. εικόνας.

3 Πιέστε το πλήκτρο ► και κατόπιν τα πλήκτρα ▲ ή ▼ για να επιλέξετε Χρήστης1 ή Χρήστης2.

4 Πατήστε το κουμπί ► και έπειτα το ▲ ή ▼ για να επιλέξετε (Αντίθεση, Φωτεινότητα, Χρώμα, Οξύρτητα και Απόχρωση).

5 Πατήστε το κουμπί ◀ ή ► για να κάνετε τις απαραίτητες ρυθμίσεις.

6 Πιέστε το πλήκτρο EXIT για να επανέλθετε στην κανονική προβολή τηλεόρασης.

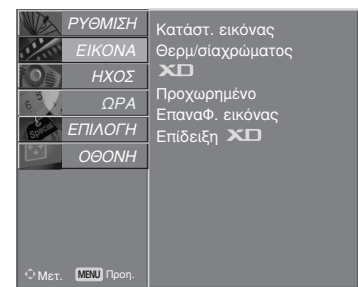

1

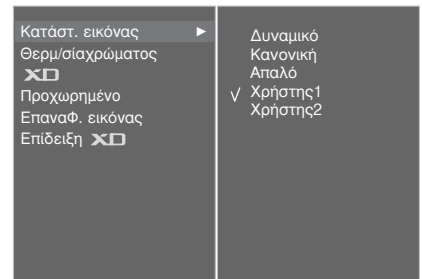

2 3

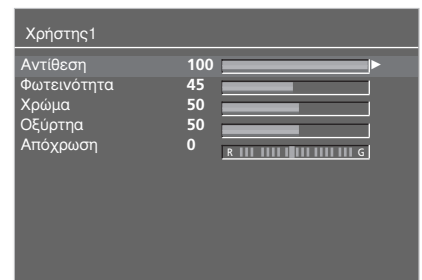

4 5

! Σημειώσεις

- Δεν μπορείτε να ρυθμίσετε το χρώμα, την ευκρίνεια και τη χροιά σε κατάσταση λειτουργίας RGB-PC στα επίπεδα που επιθυμείτε.

ΕΛΕΓΧΟΣ ΕΙΚΟΝΑΣ

Τόνος χρωμάτων - Επιλογή Χρήστης

Μπορείτε να ρυθμίσετε το κόκκινο, πράσινο και μπλε χρώμα σε όποια θερμοκρασία χρώματος προτιμάτε.

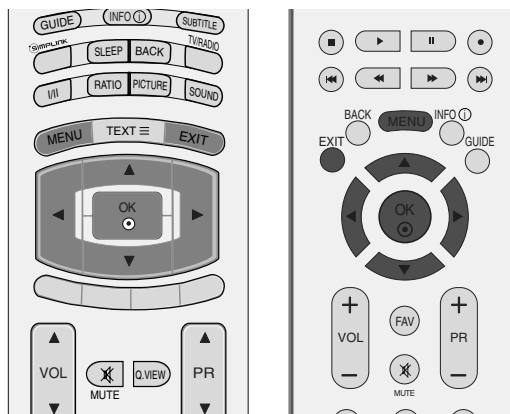

- 1 Πιέστε το πλήκτρο MENU και κατόπιν τα πλήκτρα ▲ ή ▼ για να επιλέξετε το μενού ΕΙΚΟΝΑ.
- 2 Πιέστε το πλήκτρο ► και κατόπιν τα πλήκτρα ▲ ή ▼ για να επιλέξετε Θερμ/σίαχρώματος.
- 3 Πιέστε το πλήκτρο ► και κατόπιν τα πλήκτρα ▲ ή ▼ για να επιλέξετε Χρήστης.
- 4 Πιέστε το πλήκτρο ► και κατόπιν τα πλήκτρα ▲ ή ▼ για να επιλέξετε Κόκκινο, Πράσινο ή Μπλε.
- 5 Πατήστε τα κουμπιά ◀ ή ▶ για να κάνετε τις απαραίτητες ρυθμίσεις.
- 6 Πιέστε το πλήκτρο EXIT για να επανέλθετε στην κανονική προβολή τηλεόρασης.

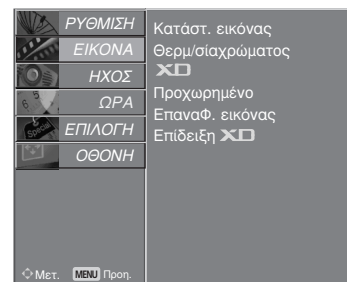

1

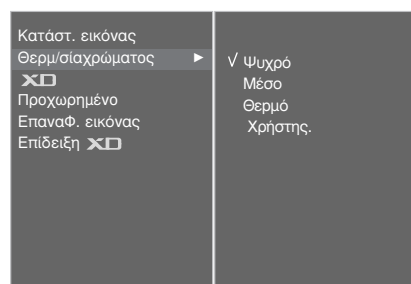

2 3

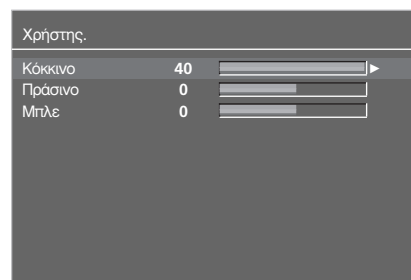

4 5

XD- ΤΕΧΝΟΛΟΓΙΑ ΒΕΛΤΙΩΣΗΣ ΕΙΚΟΝΑΣ

Η τεχνολογία XD είναι μια τεχνολογία βελτίωσης της εικόνας της LG Electronic και επιτρέπει την προβολή σήματος από μια πραγματική πηγή σήματος HD (υψηλής ευκρίνειας) μέσω ενός προηγμένου αλγόριθμου επεξεργασίας ψηφιακού σήματος.

Αυτή η λειτουργία δεν διατίθεται για χρήση στην κατάσταση λειτουργίας PC[RGB/HDMI].

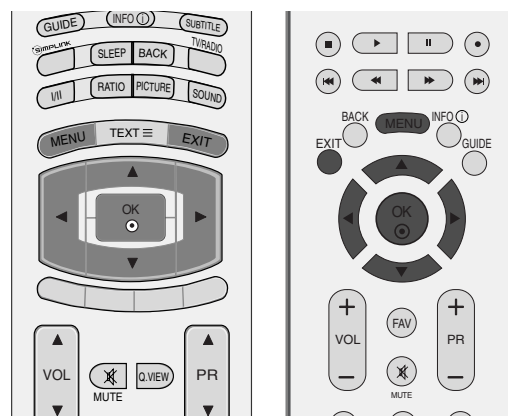

- 1 Πιέστε το πλήκτρο MENU και κατόπιν τα πλήκτρα ▲ ή ▼ για να επιλέξετε το μενού ΕΙΚΟΝΑ.
- 2 Πιέστε το πλήκτρο ► και κατόπιν τα πλήκτρα ▲ ή ▼ για να επιλέξετε XD.
- 3 Πιέστε το πλήκτρο ► και κατόπιν τα πλήκτρα ▲ ή ▼ για να επιλέξετε Αυτόματο ή Χειροκίνητο.
- 4 Πιέστε το πλήκτρο EXIT για να επανέλθετε στην κανονική προβολή τηλεόρασης.

* Επιλογή του εγχειριδίου

Αυτό το μενού ενεργοποιείται μόλις επιλέξετε τον Χρήστη1 ή τον Χρήστη2 του Κατάστ. Εικόνας (Μνήμη κατάστασης εικόνας).

- 1 Πατήστε το κουμπί ► και στη συνέχεια τα κουμπιά ▲ ή ▼ για να επιλέξετε Αντίθεση XD, Χρώμα XD, XD NR ή MPEG NR.
- 2 Πατήστε το κουμπί ► και στη συνέχεια τα κουμπιά ▲ ή ▼ για να επιλέξετε On ή Off.
- 3 Πιέστε το πλήκτρο EXIT για να επανέλθετε στην κανονική προβολή τηλεόρασης.

- Αντίθεση XD : Βελτιστοποιεί αυτόματα την αντίθεση σύμφωνα με τη φωτεινότητα της αντανάκλασης.
- Χρώμα XD : Ρυθμίζει αυτόματα τα χρώματα της αντανάκλασης ώστε να αναπαραχθούν όσο το δυνατόν πιο πιστά στα φυσικά χρώματα.
- XD NR : Αφαιρεί το θόρυβο σε σημείο όπου δεν καταστρέφει την αρχική εικόνα.
- MPEG NR : Για μείωση του θορύβου εικόνας που μπορεί να εμφανίζεται στην οθόνη ενώ βλέπετε τηλεόραση.

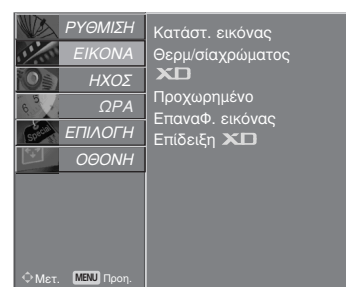

1

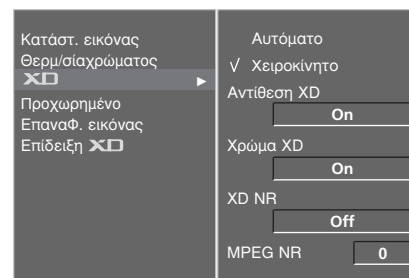

2

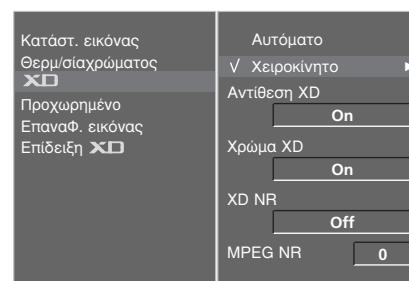

3

ΕΛΕΓΧΟΣ ΕΙΚΟΝΑΣ

Επίδειξη XD

Χρησιμοποιήστε τη λειτουργία αυτή για να δείτε τη διαφορά μεταξύ ενεργοποιημένου και απενεργοποιημένου XD demo.

Αυτή η λειτουργία δεν διατίθεται για χρήση στην κατάσταση λειτουργίας RGB[PC], HDMI[PC].

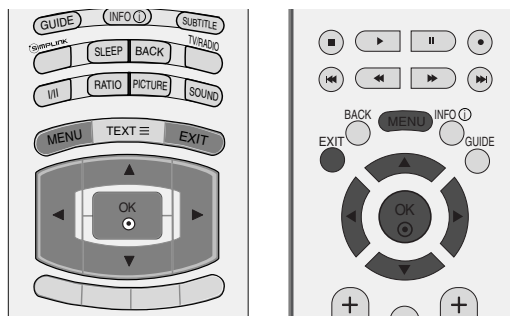

- 1 Πιέστε το πλήκτρο MENU και κατόπιν τα πλήκτρα ▲ ή ▼ για να επιλέξετε το μενού ΕΙΚΟΝΑ.
- 2 Πιέστε το πλήκτρο ► και κατόπιν τα πλήκτρα ▲ ή ▼ για να επιλέξετε Επίδειξη XD.
- 3 Πατήστε το κουμπί ► για να ξεκινήσει το Επίδειξη XD.
- 4 Για να διακόψετε το Επίδειξη XD, πατήστε το κουμπί MENU ή EXIT.

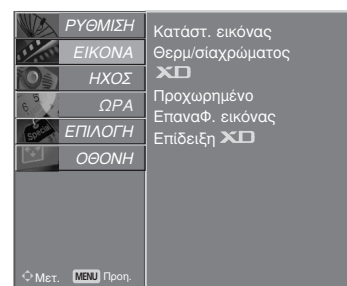

1

Πρόγραμμα επίδειξης TruMotion

(Μόνο για το μοντέλο 42LY99)

Χρησιμοποιήστε για να δείτε τη διαφορά ανάμεσα στην εμφάνιση με ενεργοποιημένο ή απενεργοποιημένο το πρόγραμμα επίδειξης του TruMotion.

Αυτή η λειτουργία δεν διατίθεται για χρήση στην κατάσταση λειτουργίας RGB[PC], HDMI[PC].

- 1 Πιέστε το πλήκτρο MENU και κατόπιν τα πλήκτρα ▲ ή ▼ για να επιλέξετε το μενού ΕΙΚΟΝΑ.
- 2 Πιέστε το πλήκτρο ► και κατόπιν τα πλήκτρα ▲ ή ▼ για να επιλέξετε TruMotion Demo.
- 3 Πατήστε το κουμπί ► για να ξεκινήσει το TruMotion Demo.
- 4 Για να διακόψετε το TruMotion Demo, πατήστε το κουμπί MENU ή EXIT.

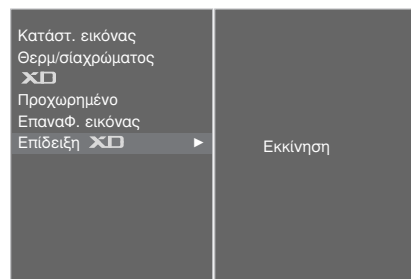

2 3

* Μόνο για το μοντέλο 42LY99

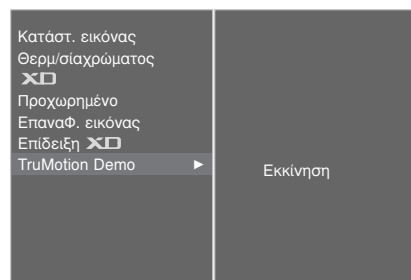

2 3

• XD Demo



• TruMotion Demo

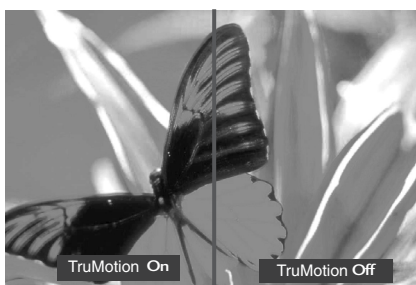

ΠΡΟΗΓΜΕΝΕΣ ΡΥΘΜΙΣΕΙΣ – ΜΕΓΕΘΥΝΣΗ 3:2 ΚΙΝΗΜΑΤΟΓΡΑΦΟΥ

Όταν παρακολουθείτε την ταινία, η λειτουργία αυτή ρυθμίζει τη συσκευή στην προβολή άριστης εικόνας.

Αυτή η λειτουργία χρησιμοποιείται στην παρακάτω κατάσταση λειτουργίας: TV, AV, S-video ή COMPONENT (ΣΗΜΑ ΣΥΝΙΣΤΩΣΩΝ) (480i/576i), DTV.

- 1 Πιέστε το πλήκτρο MENU και κατόπιν τα πλήκτρα ▲ ή ▼ για να επιλέξετε το μενού EIKONA.
- 2 Πιέστε το πλήκτρο ► και κατόπιν τα πλήκτρα ▲ ή ▼ για να επιλέξετε Προχωρημένο.
- 3 Πιέστε το πλήκτρο ► και κατόπιν τα πλήκτρα ▲ ή ▼ για να επιλέξετε Σινωμά.
- 4 Πιέστε το πλήκτρο ◀ ή ► για να επιλέξετε On ή Off.
- 5 Πιέστε το πλήκτρο EXIT για να επανέλθετε στην κανονική προβολή τηλεόρασης.

Το TruMotion για Προχωρημένους (Μόνο για το μοντέλο 42LY99)

Χρησιμοποιείται για την εξασφάλιση βέλτιστης ποιότητας εικόνας χωρίς θάμπωμα ή τρεμόπαιγμα στην κίνηση, όταν εισαγάγντ μια γρήγορη εικόνα ή μια πηγή φιλμ. Το χαρακτηριστικό αυτό είναι απενεργοποιημένο στις λειτουργίες RGB-PC και HDMI-PC.

- 1 Πιέστε το πλήκτρο MENU και κατόπιν τα πλήκτρα ▲ ή ▼ για να επιλέξετε το μενού EIKONA.
- 2 Πιέστε το πλήκτρο ► και κατόπιν τα πλήκτρα ▲ ή ▼ για να επιλέξετε Προχωρημένο.
- 3 Πιέστε το πλήκτρο ► και κατόπιν τα πλήκτρα ▲ ή ▼ για να επιλέξετε TruMotion.
- 4 Χρησιμοποιήστε τα πλήκτρα ◀ ή ► για να επιλέξετε Απενεργοποίηση, Χαμηλό ή Υψηλό.
 - Χαμηλό
Ρυθμίστε την ταλάντωση της ταινίας στο Χαμηλό.
 - Υψηλό
Ρυθμίστε την ταλάντωση της ταινίας στο Υψηλό.

* Εάν η εικόνα παρουσιάζει προβλήματα, ρυθμίστε TruMotion στο Χαμηλό ή απενεργοποιήστε το.

- 5 Πιέστε το πλήκτρο EXIT για να επανέλθετε στην κανονική προβολή τηλεόρασης.

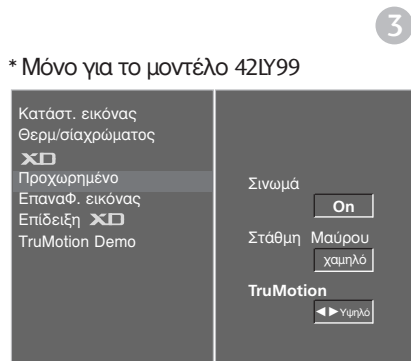
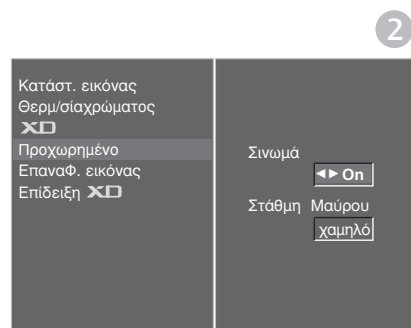
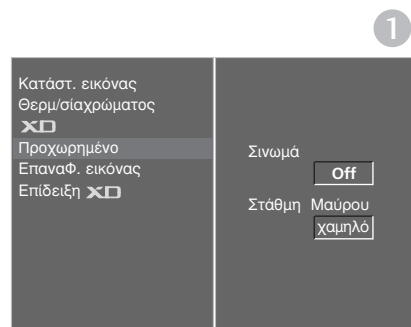
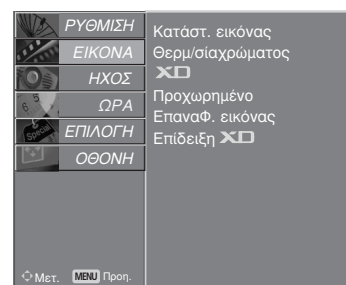
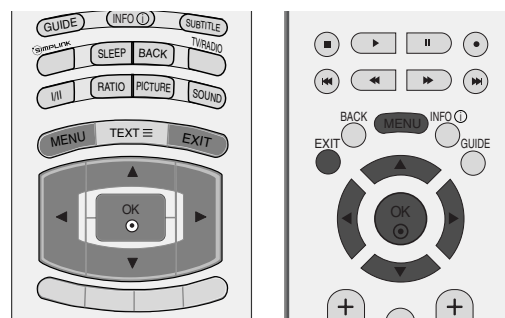

* Μόνο για το μοντέλο 42LY99

ΕΛΕΓΧΟΣ ΕΙΚΟΝΑΣ

ΠΡΟΗΓΜΕΝΕΣ ΡΥΘΜΙΣΕΙΣ – ΕΠΙΠΕΔΟ ΜΑΥΡΟΥ (ΦΩΤΕΙΝΟΤΗΤΑ)

Όταν παρακολουθείτε μια ταινία, αυτή η λειτουργία ρυθμίζει την τηλεόραση στην καλύτερη δυνατή εμφάνιση εικόνας. Ρύθμιση αντίθεσης και φωτεινότητας με τη χρήση της στάθμης μαύρου στην οθόνη.

Αυτή η λειτουργία χρησιμοποιείται στις παρακάτω καταστάσεις: AV (NTSC-M), S-Video (NTSC-M) ή HDMI.

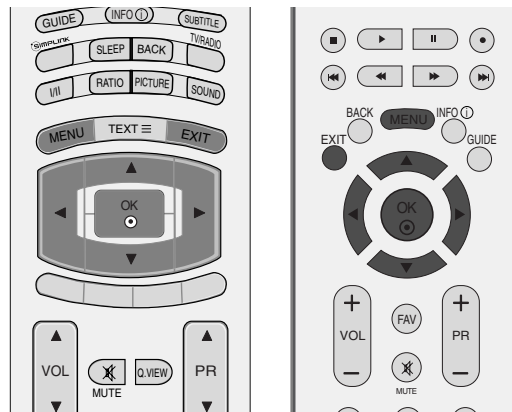

1 Πιέστε το πλήκτρο MENU και κατόπιν τα πλήκτρα ▲ ή ▼ για να επιλέξετε το μενού ΕΙΚΟΝΑ.

2 Πιέστε το πλήκτρο ► και κατόπιν τα πλήκτρα ▲ ή ▼ για να επιλέξετε Προχωρημένο.

3 Πιέστε το πλήκτρο ► και κατόπιν τα πλήκτρα ▲ ή ▼ για να επιλέξετε Στάθμη Μαύρου.

4 Πιέστε το πλήκτρο ◀ ή ► για να επιλέξετε Χαμηλό ή Υψηλό.

■ Χαμηλό : Η αντανάκλαση της οθόνης γίνεται πιο σκούρα.

■ Υψηλό : Η αντανάκλαση της οθόνης γίνεται πιο φωτεινή.

5 Πιέστε το πλήκτρο EXIT για να επανέλθετε στην κανονική προβολή τηλεόρασης.

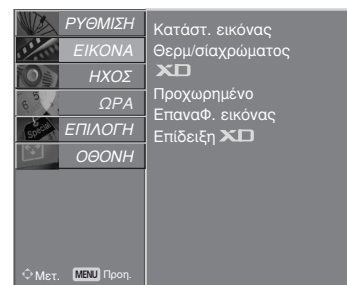

1

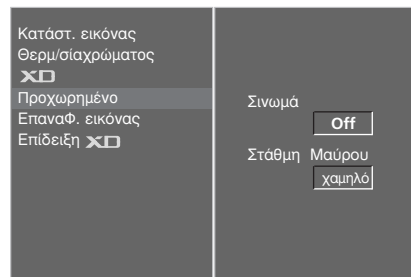

2

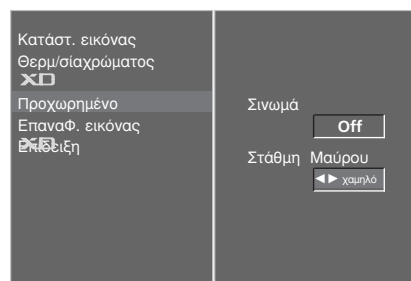

3 4

ΕΠΑΝΑΦΟΡΑ ΕΙΚΟΝΑΣ

Επιστρέφει στις προεπιλεγμένες εργοστασιακές ρυθμίσεις Κατάστ. Εικόνας, Θερμ/σία χρώματος, XD, Προχωρημένο, Αναλογίες.

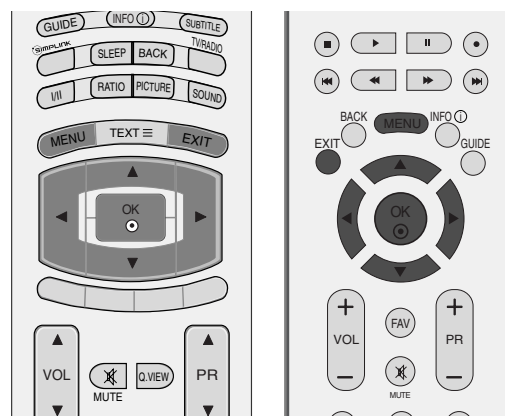

- 1 Πιέστε το πλήκτρο MENU και κατόπιν τα πλήκτρα ▲ ή ▼ για να επιλέξετε το μενού ΕΙΚΟΝΑ.
- 2 Πιέστε το πλήκτρο ► και κατόπιν τα πλήκτρα ▲ ή ▼ για να επιλέξετε Επαναφ. Εικόνας.
- 3 Πατήστε το κουμπί ► για να επαναφέρετε την προσαρμοσμένη τιμή.

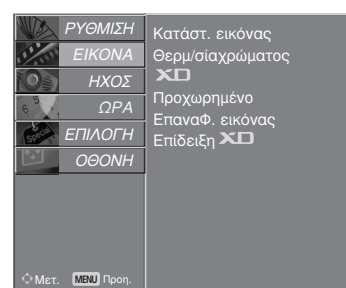

1

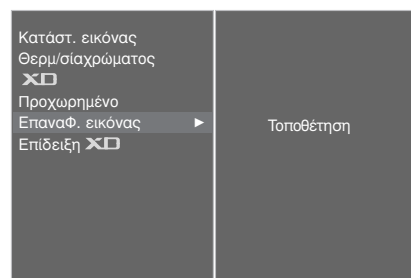

2 3

Μέθοδος Image Sticking Minimization - Ελαχιστοποίηση ειδώλου εικόνων (ISM)

Μια στατική εικόνα ενός βιντεοπαιχνιδιού ή υπολογιστή που εμφανίζεται στην οθόνη για μεγάλο χρονικό διάστημα θα δημιουργήσει φαινόμενο ειδώλου εικόνας, το οποίο θα παραμένει στην οθόνη ακόμα κι αν η εικόνα αλλάξει. Μην αφήνετε μια στατική εικόνα να παραμένει στην οθόνη για μεγάλο χρονικό διάστημα.

Αυτή η λειτουργία δεν είναι διαθέσιμη στο μοντέλο LCD.

Λευκό

Το χαρακτηριστικό αυτό απομακρύνει τις μόνιμες εικόνες από την οθόνη.

Σημείωση: Μια υπερβολικά μόνιμη εικόνα ενδέχεται να μην μπορεί να απομακρυνθεί τελείως με τη χρήση του χαρακτηριστικού Λευκό.

Μετακίνηση

Η λειτουργία Μετακίνηση βοηθάει στην αποφυγή της δημιουργίας ειδώλων εικόνας. Πάρ' όλα αυτά, καλύτερα να μην αφήνετε μια στατική εικόνα να παραμένει στην οθόνη. Για να αποφευχθούν οι μόνιμες εικόνες στην οθόνη, η οθόνη θα κινείται κάθε 2 λεπτά.

Αντιστροφή

Αυτή είναι η λειτουργία που χρησιμοποιείται για την αντιστροφή του χρώματος του πίνακα της οθόνης.

Το χρώμα του πίνακα αντιστρέφεται αυτόματα κάθε 30 λεπτά.

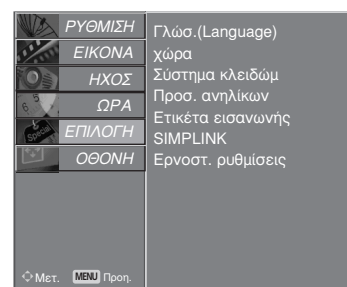
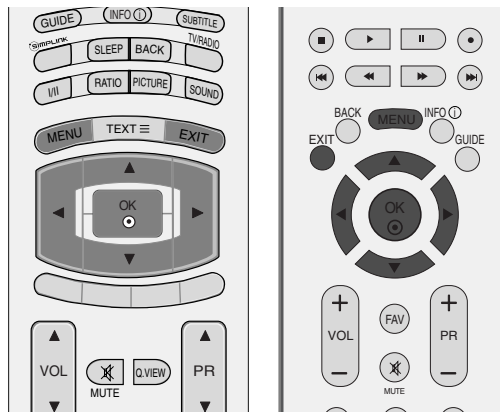

1

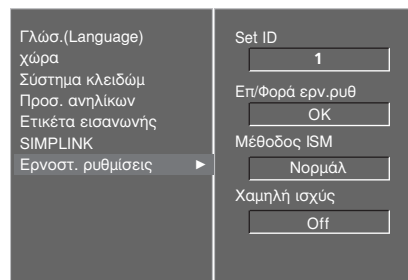

2

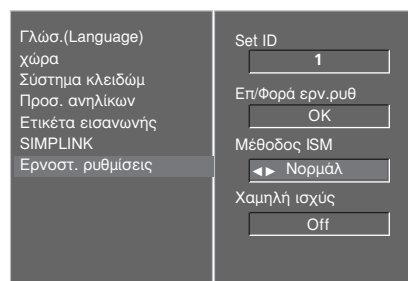

3 4

- 1 Πατήστ το κουμπί MENU (Μνού) και στη συνέχεια τα κουμπιά ▲ ή ▼ για να πιλέξτ το μνο ΕΠΙΛΟΓΗ.
- 2 Πιέστε το πλήκτρο ► και κατόπιν τα πλήκτρα ▲ ή ▼ για να επιλέξετε Ερνοστ. ρυθμίσεις.
- 3 Πιέστε το πλήκτρο ► και κατόπιν τα πλήκτρα ▲ ή ▼ για να επιλέξετε Μέθοδος ISM.
- 4 Πατήστε το κουμπί ◀ ή ► για να επιλέξετε Νορμάλ, Λευκό, Μετακίνηση ή Αντιστροφή. Εάν δεν είστε σίγουροι για την επιλογή αυτής της λειτουργίας, ρυθμίστε τη στο Νορμάλ.
- 5 Πιέστε το πλήκτρο EXIT για να επανέλθετε στην κανονική προβολή τηλεόρασης.

ΛΕΙΤΟΥΡΓΙΑ ΕΙΚΟΝΑΣ ΧΑΜΗΛΗΣ ΙΣΧΥΟΣ

Αυτή είναι η λειτουργία για τη μείωση της κατανάλωσης ενέργειας της τηλεόρασης.

Αυτή η λειτουργία δεν είναι διαθέσιμη στα μοντέλα LCD.

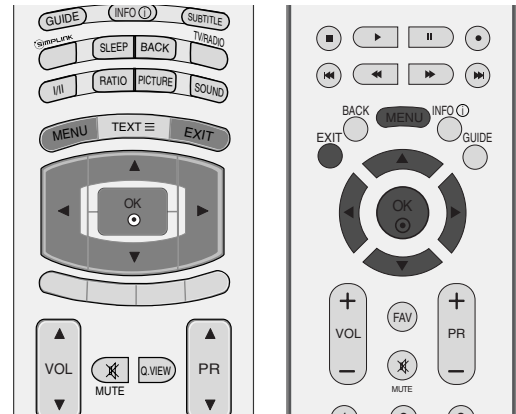

- 1 Πατήστε το κουμπί MENU (Μνού) και στη συνέχεια τα κουμπιά ▲ ή ▼ για να πιλέξετε το μενού ΕΠΙΛΟΓΗ.
- 2 Πιέστε το πλήκτρο ► και κατόπιν τα πλήκτρα ▲ ή ▼ για να επιλέξετε Ερνοστ. ρυθμίσεις.
- 3 Πιέστε το πλήκτρο ► και κατόπιν τα πλήκτρα ▲ ή ▼ για να επιλέξετε Χαμηλή ισχύς.
- 4 Πιέστε το πλήκτρο ◀ ή ► για να επιλέξετε On (Ενεργοποίηση) ή Off (Απενεργοποίηση).
- 5 Πιέστε το πλήκτρο EXIT για να επανέλθετε στην κανονική προβολή τηλεόρασης.

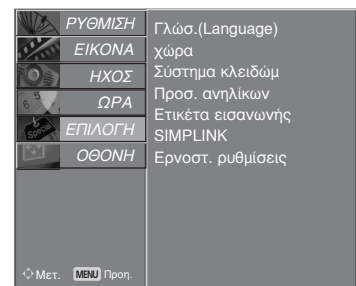

1

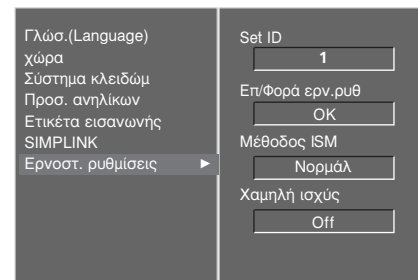

2

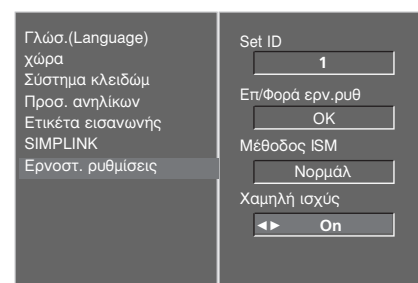

3 4

ΣΤΟΙΧΕΙΟ ΕΛΕΓΧΟΥ ΗΧΟΥ ΚΑΙ ΓΛΩΣΣΑΣ

ΣΥΣΤΗΜΑ ΑΥΤΟΜΑΤΗΣ ΕΝΤΑΣΗΣ ΗΧΟΥ

Το σύστημα Κατάσταση Ήχου (Αυτόματη ένταση ήχου) διατηρεί μια ομοιόμορφη ένταση ήχου ακόμα και όταν αλλάζετε κανάλια.

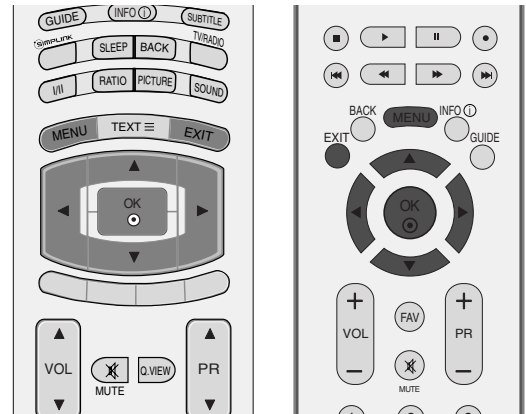

- 1 Πιέστε το πλήκτρο MENU και κατόπιν τα πλήκτρα ▲ ή ▼ για να επιλέξετε το μενού ΗΧΟΣ.
- 2 Πιέστε το πλήκτρο ► και κατόπιν τα πλήκτρα ▲ ή ▼ για να επιλέξετε Αυτόμ. ένταση.
- 3 Πατήστε το κουμπί ► και στη συνέχεια τα κουμπιά ▲ ή ▼ για να επιλέξετε On ή Off.
- 4 Πιέστε το πλήκτρο EXIT για να επανέλθετε στην κανονική προβολή τηλεόρασης.

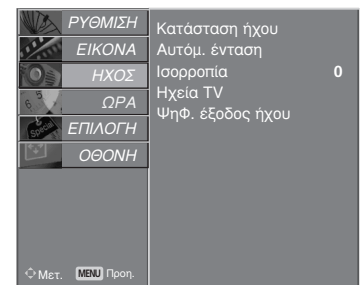

1

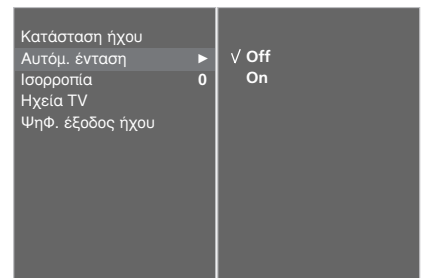

2 3

ΠΡΟΕΠΙΛΕΓΜΕΝΕΣ ΡΥΘΜΙΣΕΙΣ ΗΧΟΥ-ΛΕΙΤΟΥΡΓΙΑ ΗΧΟΣ

Μπορείτε να επιλέξετε τη ρύθμιση ήχου που προτιμάτε: Surround MAX, Κανονικό, Μουσική, Ταινία ή Σπορ και επίσης να ρυθμίσετε τη συχνότητα ήχου του ισοσταθμιστή.

Η λειτουργία Ήχος σας δίνει τη δυνατότητα να απολαμβάνετε τον καλύτερο δυνατό ήχο χωρίς ειδικές ρυθμίσεις, αφού η τηλεόραση ρυθμίζει τις ανάλογες επιλογές ήχου με βάση το περιεχόμενο του προγράμματος.

Οι εργοστασιακές ρυθμίσεις Surround MAX, Κανονικό, Μουσική, Ταινία και Σπορ έχουν επιλεγεί για την καλύτερη ποιότητα ήχου και δεν είναι δυνατό να τροποποιηθούν.

| | |
|--------------|---|
| Surround MAX | Επιλέξτε αυτό το χαρακτηριστικό για ρεαλιστικό ήχο. |
| Κανονικό | Για τον πλέον επιβλητικό και φυσικό ήχο. |
| Μουσική | Επιλέξτε για να απολαύσετε μουσική με αυθεντικό ήχο. |
| Ταινία | Επιλέξτε για να απολαύσετε μεγαλειώδη ήχο. |
| Σπορ | Με αυτή την επιλογή μπορείτε να παρακολουθήσετε αθλητικές εκπομπές. |
| Χρήστης | Επιλέξτε για να έχετε πρόσβαση στις ρυθμίσεις ήχου που ορίζονται από το χρήστη. |

1 Πιέστε το πλήκτρο MENU και κατόπιν τα πλήκτρα ▲ ή ▼ για να επιλέξετε το μενού ΗΧΟΣ.

2 Πιέστε το πλήκτρο ► και κατόπιν τα πλήκτρα ▲ ή ▼ για να επιλέξετε Κατάσταση ήχου.

3 Πατήστε το κουμπί ► και στη συνέχεια τα κουμπιά ▲ ή ▼ για να επιλέξετε Surround MAX, Κανονικό, Μουσική, Ταινία, Σπορ ή Χρήστης.

4 Πιέστε το πλήκτρο EXIT για να επανέλθετε στην κανονική προβολή τηλεόρασης.

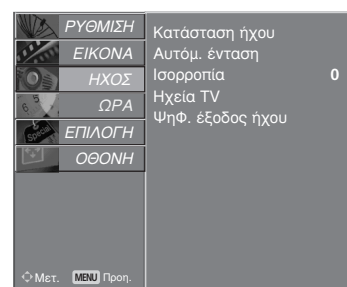
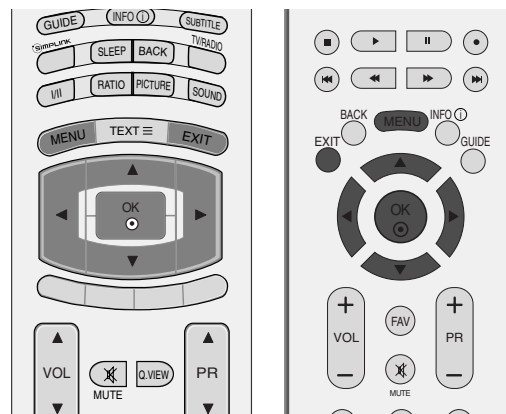

1

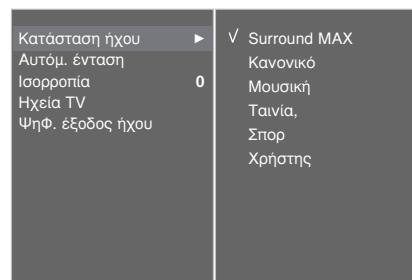

2 3

ΣΤΟΙΧΕΙΟ ΕΛΕΓΧΟΥ ΗΧΟΥ ΚΑΙ ΓΛΩΣΣΑΣ

ΠΡΟΣΑΡΜΟΓΗ ΡΥΘΜΙΣΕΩΝ ΗΧΟΥ –ΛΕΙΤΟΥΡΓΙΑ ΧΡΗΣΤΗΣ

Ρύθμιση του ήχου του ισοσταθμιστή.

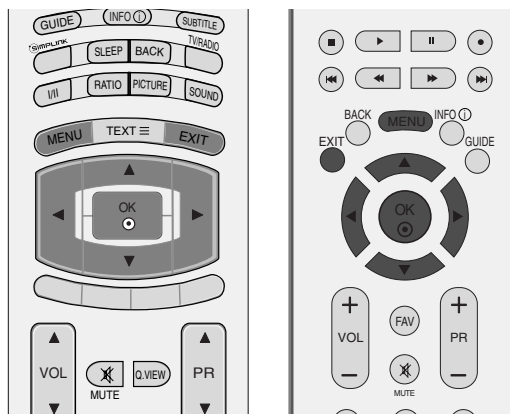

- 1 Πιέστε το πλήκτρο MENU και κατόπιν τα πλήκτρα ▲ ή ▼ για να επιλέξετε το μενού ΗΧΟΣ.

- 2 Πιέστε το πλήκτρο ► και κατόπιν τα πλήκτρα ▲ ή ▼ για να επιλέξετε Κατάσταση ήχου.

- 3 Πιέστε το πλήκτρο ► και κατόπιν τα πλήκτρα ▲ ή ▼ για να επιλέξετε Χρήστης.

- 4 Πατήστε το κουμπί ►.

- 5 Επιλέξτε μια ομάδα ρυθμίσεων ήχου πατώντας τα κουμπιά ◀ ή ►.
Κάντε την κατάλληλη επιλογή επιπέδου του ήχου με τα κουμπιά ▲ ή ▼.

- 6 Πιέστε το πλήκτρο EXIT για να επανέλθετε στην κανονική προβολή τηλεόρασης.

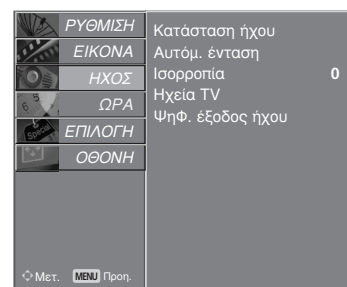

1

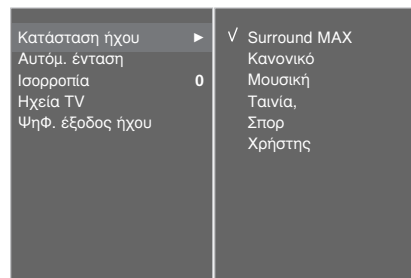

2 3

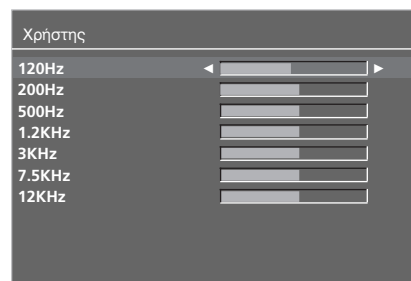

4 5

Ισορροπία

Μπορείτε να ρυθμίσετε την εξισορρόπηση του ήχου του ηχείου στα επίπεδα που επιθυμείτε.

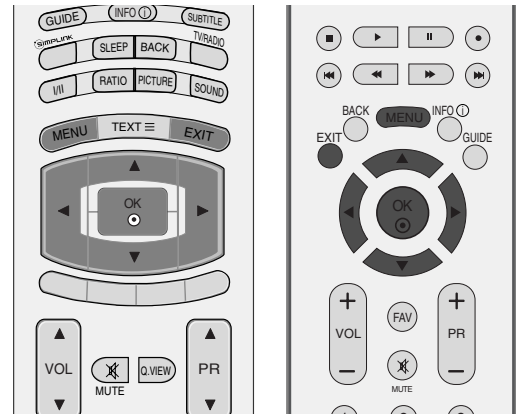

- 1 Πιέστε το πλήκτρο MENU και κατόπιν τα πλήκτρα ▲ ή ▼ για να επιλέξετε το μενού ΗΧΟΣ.
- 2 Πιέστε το πλήκτρο ► και κατόπιν τα πλήκτρα ▲ ή ▼ για να επιλέξετε Ισορροπία.
- 3 Πατήστε το κουμπί ► και στη συνέχεια τα κουμπιά ◀ ή ► για να κάνετε τις ανάλογες ρυθμίσεις.
- 4 Πιέστε το πλήκτρο EXIT για να επανέλθετε στην κανονική προβολή τηλεόρασης.

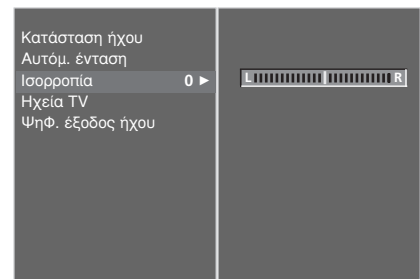
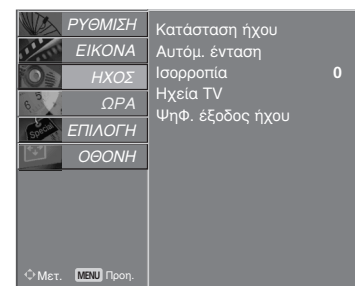

ΣΤΟΙΧΕΙΟ ΕΛΕΓΧΟΥ ΗΧΟΥ ΚΑΙ ΓΛΩΣΣΑΣ

ΡΥΘΜΙΣΗ ΗΧΕΙΩΝ ΤΗΛΕΟΡΑΣΗΣ ΜΕ ΕΠΙΛΟΓΗ ON/OFF (ΕΝΕΡΓΟΠΟΙΗΣΗ/ ΑΠΕΝΕΡΓΟΠΟΙΗΣΗ)

Μπορείτε να ρυθμίσετε την κατάσταση των εσωτερικών ηχείων.

Στην κατάσταση λειτουργίας AV1, AV2, AV3, COMPONENT, RGB και HDMI1 με καλώδιο HDMI σε DVI, η έξοδος των ηχείων της τηλεόρασης μπορεί να πραγματοποιείται ακόμη και αν δεν υπάρχει σήμα βίντεο.

Αν θέλετε να χρησιμοποιήσετε το εξωτερικό στερεοφωνικό σας σύστημα, απενεργοποιήστε τα εσωτερικά ηχεία της τηλεόρασης.

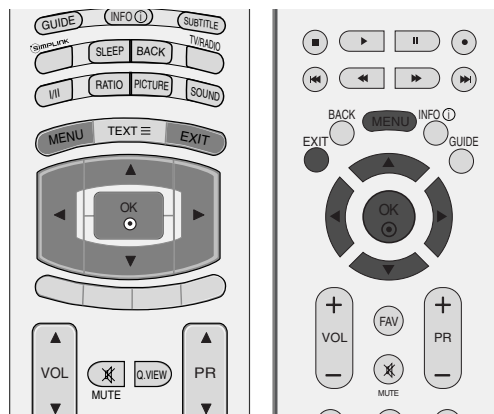

- 1 Πιέστε το πλήκτρο MENU και κατόπιν τα πλήκτρα ▲ ή ▼ για να επιλέξετε το μενού ΗΧΟΣ.
- 2 Πιέστε το πλήκτρο ► και κατόπιν τα πλήκτρα ▲ ή ▼ για να επιλέξετε Ηχεία TV.
- 3 Πατήστε το κουμπί ► και στη συνέχεια τα κουμπιά ▲ ή ▼ για να επιλέξετε On ή Off.
- 4 Πιέστε το πλήκτρο EXIT για να επανέλθετε στην κανονική προβολή τηλεόρασης.

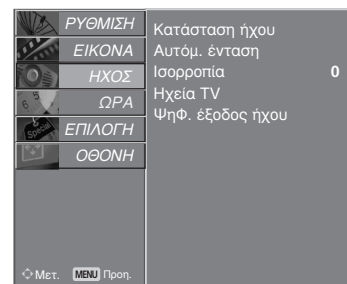

1

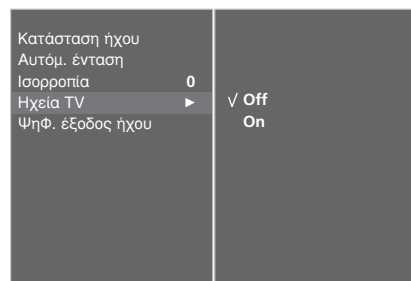

2 3

ΕΠΙΛΟΓΗ ΕΞΟΔΟΥ ΨΗΦΙΑΚΟΥ ΗΧΟΥ

Η λειτουργία αυτή σας επιτρέπει να επιλέξετε την έξοδο ψηφιακού ήχου που προτιμάτε.

Η συσκευή μπορεί να εκπέμπει Dolby Digital ήχο μόνο σε κανάλι που μεταδίδει Dolby Digital ήχο. Εάν εφαρμόζεται μορφή Dolby Digital και επιλέξετε Dolby Digital στο μενού Digital audio out (Έξοδος ψηφιακού ήχου), τότε η έξοδος SPDIF θα εκπέμπει σε Dolby Digital.

Όταν δεν εφαρμόζεται μορφή Dolby Digital, η έξοδος SPDIF θα εκπέμπει σε PCM ακόμα και αν έχετε επιλέξει Dolby Digital.

Ακόμα και αν έχετε ρυθμίσει αμφότερες τις γλώσσες Dolby Digital και Audio σε κανάλι που μεταδίδει ήχο Dolby Digital, αναπαράγεται μόνο ο ήχος Dolby Digital.

Η λειτουργία δεν εμφανίζεται κατά τη λειτουργία ATV.



Κατασκευάστηκε με την άδεια της Dolby Laboratories. Η ονομασία "Dolby" και το σύμβολο διπλού "D" αποτελούν εμπορικά σήματα της Dolby Laboratories.

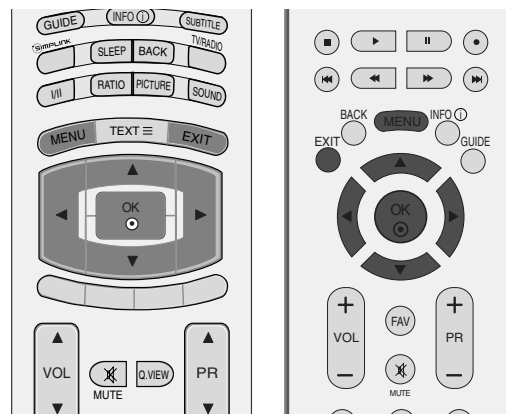

- 1 Πιέστε το πλήκτρο MENU και κατόπιν τα πλήκτρα ▲ ή ▼ για να επιλέξετε το μενού ΗΧΟΣ.
- 2 Πιέστε το πλήκτρο ► και κατόπιν τα πλήκτρα ▲ ή ▼ για να επιλέξετε Ψηφ. έξοδος ήχου.
- 3 Πατήστε το πλήκτρο ► και, στη συνέχεια, ▲ ή ▼ για να επιλέξετε τη λειτουργία Dolby Digital ή PCM.
- 4 Πιέστε το πλήκτρο EXIT για να επανέλθετε στην κανονική προβολή τηλεόρασης.

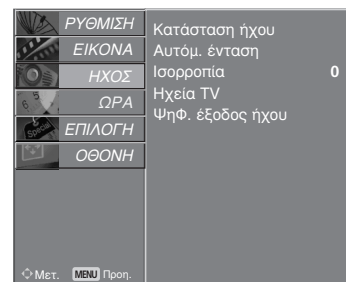

1

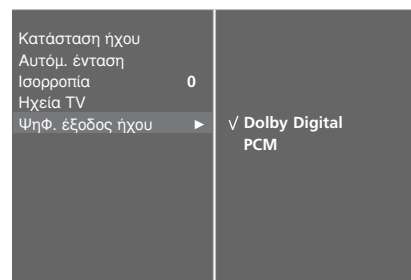

2 3

ΣΤΟΙΧΕΙΟ ΕΛΕΓΧΟΥ ΗΧΟΥ ΚΑΙ ΓΛΩΣΣΑΣ

I/II

Στερεοφωνική/ Δίγλωσση λήψη (Μόνο σε αναλογική κατάσταση λειτουργίας)

Όταν επιλέγετε ένα πρόγραμμα εμφανίζονται οι πληροφορίες ήχου για τον σταθμό μετά την εξαφάνιση του αριθμού προγράμματος και του ονόματος του σταθμού.

| Εκπομπή | Μήνυμα οθόνης |
|--------------|---------------|
| Μονοφωνική | MONO |
| Στερεοφωνική | STEREO |
| Δίγλωσση | DUAL I |

■ Επιλογή μονοφωνικού ήχου

Σε στερεοφωνική λήψη εάν το στερεοφωνικό σήμα είναι ασθενές, μπορείτε να μεταπηδήσετε σε μονοφωνικό σύστημα πιέζοντας το πλήκτρο I/II δύο φορές. Στη μονοφωνική λήψη το βάθος του ήχου βελτιώνεται. Για να επανέλθετε σε στερεοφωνικό σύστημα, πιέστε πάλι το πλήκτρο I/II δύο φορές.

■ Επιλογή γλώσσας για δίγλωσσες εκπομπές

Εάν ένα πρόγραμμα λαμβάνεται σε δύο γλώσσες, μπορείτε να επιλέξετε **DUAL I**, **DUAL II** ή **DUAL I+II** πιέζοντας το πλήκτρο I/II επαναλαμβανόμενα.

DUAL I οδηγεί την πρωτεύουσα γλώσσα στα ηχεία.

DUAL II οδηγεί την δευτερεύουσα γλώσσα στα ηχεία.

DUAL I+II οδηγεί μία γλώσσα σε κάθε ηχείο.

Λήψη NICAM (Μόνο σε αναλογική κατάσταση λειτουργίας)

Εάν η συσκευή σας είναι εφοδιασμένη με δέκτη για λήψη NICAM μπορείτε να λάβετε ψηφιακό ήχο υψηλής ποιότητας NICAM.

Η έξοδος ήχου μπορεί να επιλεγεί σύμφωνα με τον τύπο της λαμβανόμενης εκπομπής ως ακολούθως πιέζοντας το πλήκτρο I/II επαναλαμβανόμενα.

- 1 Όταν λαμβάνεται μονοφωνικός ήχος NICAM, μπορείτε να επιλέξετε NICAM MONO ή FM MONO.
- 2 Όταν λαμβάνεται στερεοφωνικός ήχος NICAM, μπορείτε να επιλέξετε NICAM STEREO ή FM MONO. Εάν το στερεοφωνικό σήμα είναι ασθενές, επιλέξτε FM MONO.
- 3 Όταν λαμβάνεται ήχος NICAM dual (Δίγλωσσος NICAM), μπορείτε να επιλέξετε NICAM DUAL I, NICAM DUAL II ή NICAM DUAL I+II ή MONO.

Επιλογή εξόδου ήχου ηχείου

Στην λειτουργία AV, S-Video, Component (Σύνθετο σήμα), RGB ή HDMI μπορείτε να επιλέξετε έξοδο ήχου για το αριστερό και δεξιό ηχείο.

Πιέστε επαναλαμβανόμενα το πλήκτρο I/II για να επιλέξετε έξοδο ήχου.

L+R: Ακουστικό σήμα από την αριστερή (L) είσοδο ήχου μεταβιβάζεται στο αριστερό ηχείο και ακουστικό σήμα από την δεξιά (R) είσοδο ήχου μεταβιβάζεται στο δεξιό ηχείο.

L+L: Ακουστικό σήμα από την αριστερή (L) είσοδο μεταβιβάζεται και στα δύο ηχεία (δεξί και αριστερό).

R+R: Ακουστικό σήμα από την δεξιά (R) είσοδο μεταβιβάζεται και στα δύο ηχεία (δεξί και αριστερό).

ΣΤΟΙΧΕΙΟ ΕΛΕΓΧΟΥ ΗΧΟΥ ΚΑΙ ΓΛΩΣΣΑΣ

Μενού στην οθόνη για την επιλογή γλώσσας/ χώρας

Το μενού για τον οδηγό εγκατάστασης εμφανίζεται στην οθόνη της τηλεόρασης μόλις την ενεργοποιήσετε πρώτη φορά.

- 1 Πιέστε το κουμπί ▲ ή ▼ ή ◀ ή ▶ και στη συνέχεια το κουμπί OK για να επιλέξετε την επιθυμητή γλώσσα.
- 2 Πιέστε το κουμπί ▲ ή ▼ και στη συνέχεια το κουμπί OK για να επιλέξετε τη χώρα σας.

* Αν θέλετε να αλλάξετε την επιλογή γλώσσας/ χώρας

- 1 Πατήστε το κουμπί MENU (Μνού) και στη συνέχεια τα κουμπιά ▲ ή ▼ για να πλέξτε το μενού ΕΠΙΛΟΓΗ.
- 2 Πιέστε το πλήκτρο ▶ και κατόπιν τα πλήκτρα ▲ ή ▼ για να επιλέξετε Γλώσσα (Language). Τα μενού μπορούν να προβληθούν στην οθόνη στην επιλεγμένη γλώσσα.
Πιέστε το πλήκτρο ▶ και κατόπιν τα πλήκτρα ▲ ή ▼ για να επιλέξετε Χώρα.
- 3 Πιέστε το κουμπί ▶ και στη συνέχεια με το κουμπί ◀ ή ▶ επιλέξετε την επιθυμητή γλώσσα ή χώρα.
- 4 Πιέστε το πλήκτρο OK.
- 5 Πιέστε το πλήκτρο EXIT για να επανέλθετε στην κανονική προβολή τηλεόρασης.

! Σημειώσεις

- ▶ Εάν δεν ολοκληρώσετε τη ρύθμιση Οδηγός εγκατάστασης πατώντας το κουμπί EXIT ή μηδενίσετε την οθόνη OSD (On Screen Display), θα εμφανιστεί και πάλι με τη νέα ενεργοποίηση.
- ▶ Εάν επιλέξετε λάθος τοπική χώρα, το teletext μπορεί να μην εμφανιστεί σωστά στην οθόνη και μπορεί να προκύψουν κάποια προβλήματα κατά τη λειτουργία του teletext.
- ▶ Η λειτουργία CI (Common Interface) ενδέχεται να μην διαθέσιμη ανάλογα με τις συνθήκες εκπομπής της κάθε χώρας.
- ▶ Τα πλήκτρα ρύθμισης της λειτουργίας DTV ενδέχεται να μη λειτουργούν ανάλογα με τις συνθήκες εκπομπής της κάθε χώρας.

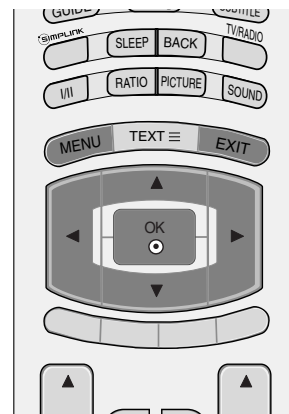

LANGUAGE SELECTION (ΕΠΙΛΟΓΗ ΓΛΩΣΣΑΣ)(ΜΟΝΟ ΣΤΗΝ ΨΗΦΙΑΚΗ ΚΑΤΑΣΤΑΣΗ ΛΕΙΤΟΥΡΓΙΑΣ)

Η λειτουργία ήχου παρέχει τη δυνατότητα επιλογής της γλώσσας που προτιμάτε. Αν τα δεδομένα ήχου στη γλώσσα που επιλέξατε δεν μεταδίδονται, τότε η αναπαραγωγή θα γίνει στην γλώσσα ήχου προεπιλογής.

Χρησιμοποιήστε τη λειτουργία υποτίτλων όταν μεταδίδονται δύο ή περισσότερες γλώσσες υποτίτλων. Αν τα δεδομένα υποτίτλων στη γλώσσα που επιλέξατε δεν μεταδίδονται, τότε η εμφάνιση θα γίνει στην γλώσσα υποτίτλων προεπιλογής.

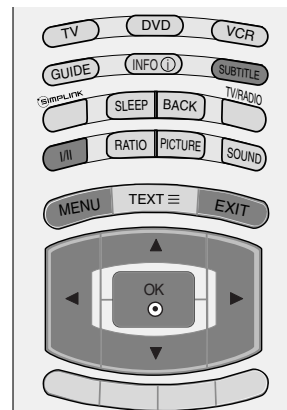

- 1 Πατήστε το κουμπί MENU (Μνού) και στη συνέχεια τα κουμπιά ▲ ή ▼ για να πιλέξετε το μόνο ΕΠΙΛΟΓΗ.
- 2 Πιέστε το πλήκτρο ► και κατόπιν τα πλήκτρα ▲ ή ▼ για να επιλέξετε Γλώσσα (Language).
- 3 Πατήστε ► και, στη συνέχεια, χρησιμοποιήστε τα πλήκτρα ▲ ή ▼ για να επιλέξετε τις λειτουργίες Audio (Ήχος), Subtitle (Υπότιτλοι) ή Subtitle Hard of hearing (Υπότιτλοι για βαρήκοους).
- 4 Πατήστε το πλήκτρο ► και, στη συνέχεια, χρησιμοποιήστε τα ◀ ή ▶ για να επιλέξετε την επιθυμητή γλώσσα.
- 5 Πιέστε το πλήκτρο EXIT για να επανέλθετε στην κανονική προβολή τηλεόρασης.

! Σημειώσεις

< Επιλογή γλώσσας ήχου >

- ▶ Εάν μεταδίδονται δύο ή περισσότερες γλώσσες ήχου, μπορείτε να επιλέξετε γλώσσα ήχου με το πλήκτρο I/II του τηλεχειριστηρίου.
- ▶ Πατήστε τα πλήκτρα ▲ ή ▼ για να επιλέξετε γλώσσα ήχου.
- ▶ Πατήστε τα πλήκτρα ◀ ή ▶ για να επιλέξετε L+R, L+L ή R+R.

< Επιλογή γλώσσας υποτίτλων >

- ▶ Όταν μεταδίδονται δύο ή περισσότερες γλώσσες υποτίτλων, έχετε τη δυνατότητα να επιλέξετε γλώσσα υποτίτλων με το κουμπί SUBTITLE στο τηλεχειριστήριο.
- ▶ Πατήστε το κουμπί ▲ ή ▼ για να επιλέξετε γλώσσα υποτίτλων.

- Ο ήχος/υπότιτλος μπορεί να εμφανίζεται σε πιο απλή μορφή με 1 ως 3 χαρακτήρες και μεταδίδεται από τον παροχέα υπηρεσιών.
- Όταν επιλέγετε συμπληρωματικό Ήχο (Ήχος για «άτομα με προβλήματα όρασης/ακοής») ενδέχεται να αυξηθεί η ένταση του ήχου μέρους του Βασικού ήχου.

Πληροφορίες OSD γλώσσας ήχου

| Ένδειξη | Κατάσταση |
|---------------|---------------------------------------|
| N.A | Μη διαθέσιμο |
| MPEG | Ήχος MPEG |
| Dolby Digital | Ήχος Dolby Digital |
| ABC | Ήχος για «άτομα με προβλήματα όρασης» |
| ABC | Ήχος για «άτομα με προβλήματα ακοής» |

Πληροφορίες OSD γλώσσας υποτίτλων

| Ένδειξη | Κατάσταση |
|---------|---|
| N.A | Μη διαθέσιμο |
| TEXT | Υπότιτλος Teletext |
| ABC | Υπότιτλος για «άτομα με προβλήματα ακοής» |

ΡΥΘΜΙΣΗ ΩΡΑ

Ρύθμιση ρολογιού

Το ρολόι ρυθμίζεται αυτόματα όταν λαμβάνεται το ψηφιακό σήμα. (Μπορείτε να ρυθμίσετε το ρολόι αν η τηλεόραση δεν λαμβάνει σήμα DTV). Πρέπει να ρυθμίσετε σωστά την ώρα για να χρησιμοποιήσετε τη λειτουργία.

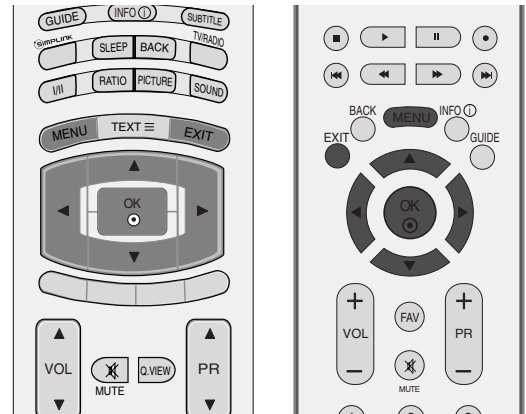

- 1 Πιέστε το πλήκτρο MENU και κατόπιν τα πλήκτρα ▲ ή ▼ για να επιλέξετε το μενού ΩΡΑ.
- 2 Πιέστε το πλήκτρο ► και κατόπιν τα πλήκτρα ▲ ή ▼ για να επιλέξετε Ρολόι
- 3 Πατήστε το κουμπί ► και στη συνέχεια το κουμπί ◀ ή ▶ για να επιλέξετε το έτος, την ημέρα ή την ώρα.

Μόλις πραγματοποιήσετε την επιλογή σας, πατήστε το κουμπί ▲ ή ▼ για να επιλέξετε το έτος, την ημέρα και την ώρα.

- 4 Πιέστε το πλήκτρο EXIT για να επανέλθετε στην κανονική προβολή τηλεόρασης.

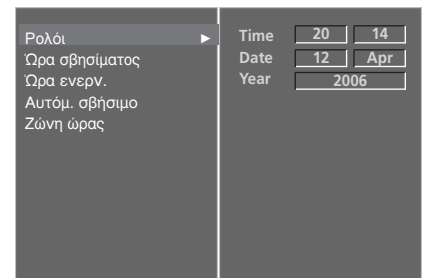
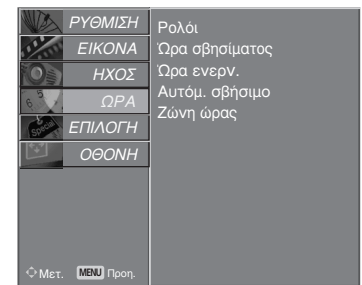

2 3

ΧΡΟΝΟΔΙΑΚΟΠΤΗΣ ΑΥΤΟΜΑΤΗΣ ΕΝΕΡΓΟΠΟΙΗΣΗΣ/ΑΠΕΝΕΡΓΟΠΟΙΗΣΗΣ

Ο χρονοδιακόπτης σβησίματος θέτει αυτόματα τη συσκευή σε κατάσταση αναμονής μετά την πάροδο του προκαθορισμένου χρόνου.

Δύο ώρες μετά το άνοιγμα της συσκευής με τη λειτουργία ανοίγματος, αυτή θα περιέλθει αυτόματα σε κατάσταση αναμονής εκτός και πιέσετε οποιοδήποτε πλήκτρο.

Ο χρονικός προγραμματισμός ανοίγματος/σβησίματος θα παραμείνει ενεργός καθημερινά εφ' όσον έχετε καθορίσει αυτόματο άνοιγμα ή σβήσιμο.

Η λειτουργία του χρονοδιακόπτη Off Timer υπερκαλύπτει τη λειτουργία του On Timer εάν έχουν οριστεί την ίδια ώρα.

Η ρύθμιση πρέπει να γίνει στην κατάσταση αναμονής για να λειτουργήσει ο χρονοδιακόπτης ανοίγματος On Timer.

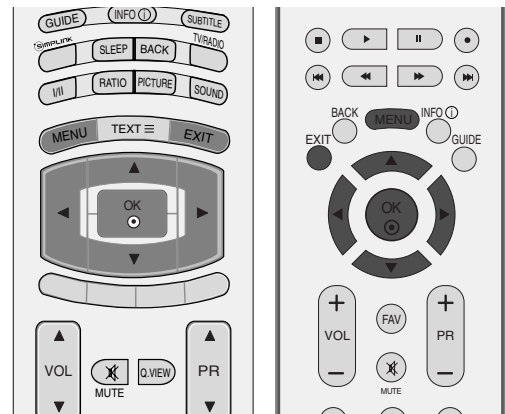

1 Πιέστε το πλήκτρο MENU και κατόπιν τα πλήκτρα ▲ ή ▼ για να επιλέξετε το μενού ΩΡΑ.

2 Πιέστε το πλήκτρο ► και κατόπιν τα πλήκτρα ▲ ή ▼ για να επιλέξετε Ώρα σβησίματος ή Ώρα ενερν.

3 Πιέστε το πλήκτρο ► και κατόπιν τα πλήκτρα ▲ ή ▼ για να επιλέξετε On.

- Για να ακυρώσετε τη λειτουργία Ώρα σβησίματος/Ώρα ενεργοποίησης Πιέστε τα πλήκτρα ▲ / ▼ για να επιλέξετε Off.

4 Πιέστε το πλήκτρο ► και κατόπιν το πλήκτρο ▲ ή ▼ για να ρυθμίσετε την ώρα.

5 Πιέστε το πλήκτρο ► και κατόπιν το πλήκτρο ▲ ή ▼ για να ρυθμίσετε τα λεπτά της ώρας.

6 Μόνο για τη λειτουργία On timer (Χρονοδιακόπτης ενεργοποίησης)

- Πρόγραμμα: Πατήστε το πλήκτρο ► και, στη συνέχεια, τα ▲ ή ▼ για να επιλέξετε λειτουργία τηλεόρασης, DTV ή ραδιόφωνο στο μενού κατάστασης λειτουργίας. Στη συνέχεια, πατήστε ► και μετά το πλήκτρα ▲ ή ▼ για να επιλέξετε το πρόγραμμα.

- Ήχος : Πατήστε το κουμπί ► και στη συνέχεια το κουμπί ▲ ή ▼ για να ρυθμίσετε το επίπεδο της έντασης ήχου.

7 Πιέστε το πλήκτρο EXIT για να επανέλθετε στην κανονική προβολή τηλεόρασης.

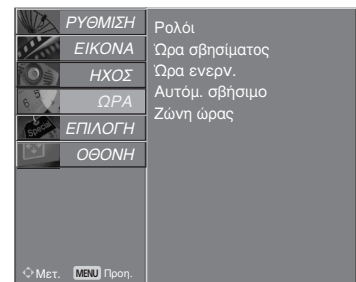

1

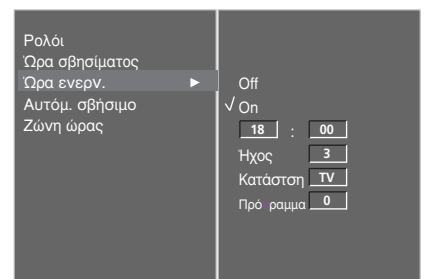

2 3 4 5 6

ΡΥΘΜΙΣΗ ΩΡΑ

ΡΥΘΜΙΣΗ ΑΥΤΟ SHUT-OFF (ΑΥΤΟΜΑΤΗ ΑΠΕΝΕΡΓΟΠΟΙΗΣΗ)

Αν είναι ενεργοποιημένη αυτή η λειτουργία και δεν υπάρχει σήμα εισόδου, η τηλεόραση απενεργοποιείται αυτόματα μετά από 10 λεπτά.

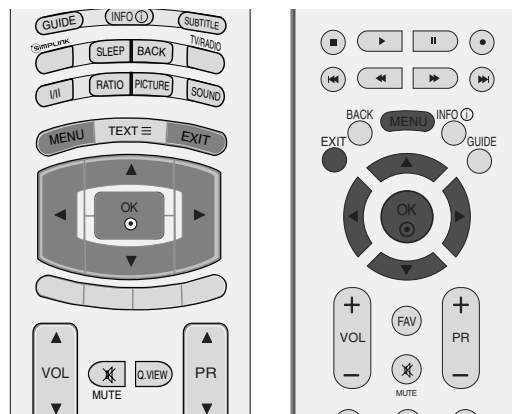

- 1 Πιέστε το πλήκτρο MENU και κατόπιν τα πλήκτρα ▲ ή ▼ για να επιλέξετε το μενού ΩΡΑ.
- 2 Πιέστε το πλήκτρο ► και κατόπιν τα πλήκτρα ▲ ή ▼ για να επιλέξετε Αυτόμ. σβήσιμο.
- 3 Πιέστε το πλήκτρο ► και κατόπιν τα πλήκτρα ▲ ή ▼ για να επιλέξετε On (Ενεργοποίηση) ή Off (Απενεργοποίηση).
- 4 Πιέστε το πλήκτρο EXIT για να επανέλθετε στην κανονική προβολή τηλεόρασης.

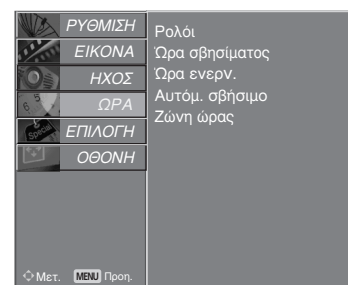

1

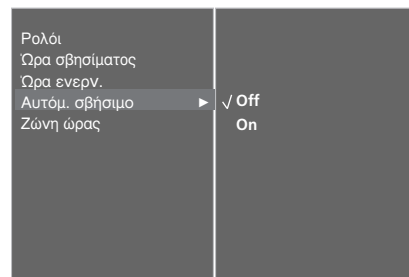

2 3

TIME ZONE SETUP (ΡΥΘΜΙΣΗ ΖΩΝΗΣ ΩΡΑΣ)

Όταν επιλέγετε μια πόλη από το Time Zone (Ζώνη ώρας), η ώρα της τηλεόρασης ρυθμίζεται σύμφωνα με τη διαφορά ώρας όπως προκύπτει βάσει των πληροφοριών Ζώνης ώρας και GMT (Μέση ώρα Greenwich) που λαμβάνονται από το σήμα μετάδοσης όταν η ώρα ρυθμίζεται αυτόματα από ψηφιακό σήμα.

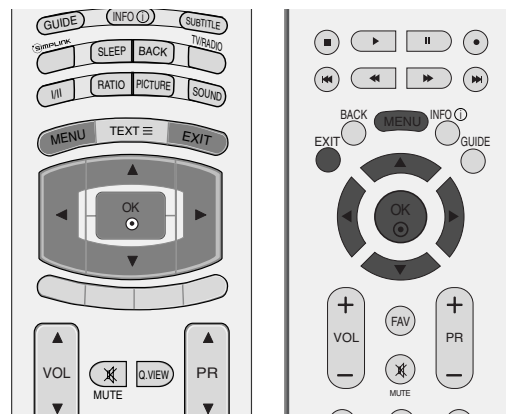

- 1 Πιέστε το πλήκτρο MENU και κατόπιν τα πλήκτρα ▲ ή ▼ για να επιλέξετε το μενού ΩΡΑ.
- 2 Πιέστε το πλήκτρο ► και κατόπιν τα πλήκτρα ▲ ή ▼ για να επιλέξετε Ζώνη ώρας.
- 3 Πατήστε το πλήκτρο ► και, στη συνέχεια, τα ◀ ή ► για να επιλέξετε τη ζώνη ώρας της περιοχής σας.
- 4 Πιέστε το πλήκτρο EXIT για να επανέλθετε στην κανονική προβολή τηλεόρασης.

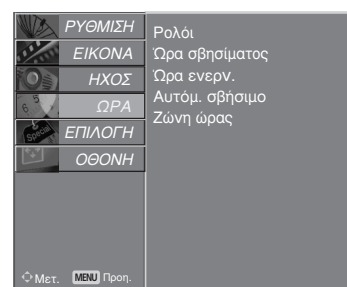

1

ΡΥΘΜΙΣΗ ΧΡΟΝΟΔΙΑΚΟΠΤΗΣ

Δεν χρειάζεται να θυμάστε να σβήνετε την τηλεόραση πριν πέσετε για ύπνο. Ο χρονοδιακόπτης θέτει αυτόματα τη συσκευή σε κατάσταση αναμονής μετά από συγκεκριμένο χρονικό διάστημα.

- a Πατήστε το κουμπί SLEEP (Χρονοδιακόπτης) για να επιλέξετε μετά από πόσα λεπτά θα απενεργοποιηθεί η τηλεόραση.
 Πρώτα εμφανίζεται η επιλογή ' - - -Min' (απενεργοποίηση), και στη συνέχεια οι εξής επιλογές του χρονοδιακόπτη: 10, 20, 30, 60, 90, 120, 180, και 240 λεπτά.
- b Όταν εμφανιστεί στην οθόνη ο επιθυμητός χρόνος, ο χρονοδιακόπτης θα αρχίσει την αντίστροφη μέτρηση της επιλεγμένης ώρας.
- c Για να δείτε τον εναπομένοντα χρόνο, πιέστε το πλήκτρο SLEEP μία φορά.
- d Για να ακυρώσετε το Χρονοδιακόπτη, πατήστε το κουμπί SLEEP (Χρονοδιακόπτης) επανειλημμένα μέχρι να εμφανιστεί η επιλογή ' - - - Min' (απενεργοποίηση).
- e Εάν σβήσετε τη συσκευή, ο προσδιορισμένος χρόνος σβησίματος της συσκευής ακυρώνεται.

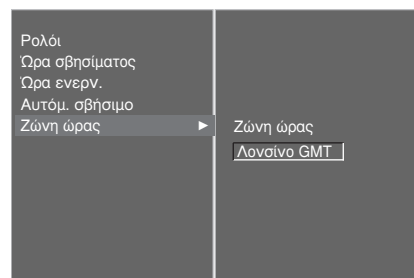

2 3

ΓΟΝΙΚΟΣ ΕΛΕΓΧΟΣ/ΑΞΙΟΛΟΓΗΣΗ

SET PASSWORD & LOCK SYSTEM (ΡΥΘΜΙΣΗ ΚΩΔΙΚΟΥ ΠΡΟΣΒΑΣΗΣ ΚΑΙ ΚΛΕΙΔΩΜΑ ΣΥΣΤΗΜΑΤΟΣ)

Εάν εισάγετε τον κωδικό πρόσβασης για πρώτη φορά, πατήστε '0', '0', '0', '0' στο τηλεχειριστήριο.

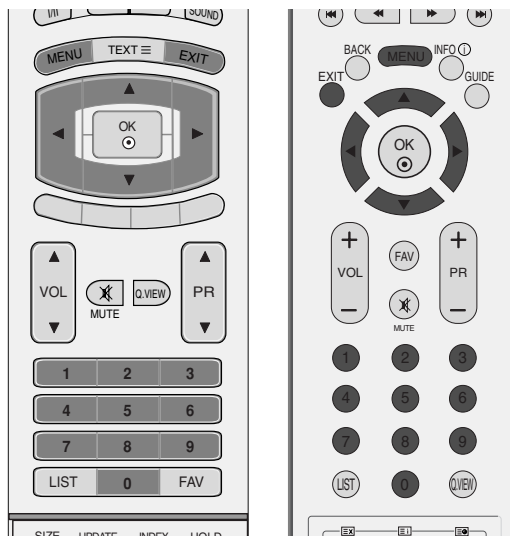

1 Πιέστε το πλήκτρο MENU και κατόπιν τα πλήκτρα ▲ ή ▼ για να επιλέξετε το μενού ΕΠΙΛΟΓΗ.

2 Πιέστε το πλήκτρο ► και κατόπιν τα πλήκτρα ▲ ή ▼ για να επιλέξετε Σύστημα κλειδώμ.

3 Πατήστε το πλήκτρο ► και, στη συνέχεια, τα ◀ ή ► για να επιλέξετε On (Ενεργοποίηση).

Ρύθμιση του κωδικού πρόσβασης

Πατήστε το πλήκτρο ► και, στη συνέχεια, χρησιμοποιήστε τα ΑΡΙΘΜΗΤΙΚΑ πλήκτρα για να εισάγετε έναν τετραψήφιο κωδικό πρόσβασης.

Φροντίστε να θυμάστε τον αριθμό αυτό!

Πληκτρολογήστε ξανά τον νέο κωδικό πρόσβασης για επιβεβαίωση.

Εάν ξεχάσετε τον κωδικό πρόσβασης, πατήστε '7', '7', '7', '7' στο τηλεχειριστήριο.

4 Πιέστε το πλήκτρο EXIT για να επανέλθετε στην κανονική προβολή τηλεόρασης.

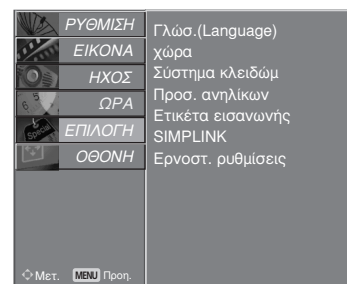

1

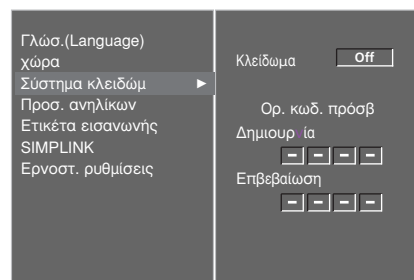

2 3

PARENTAL CONTROL (ΓΟΝΙΚΟΣ ΕΛΕΓΧΟΣ)

Η λειτουργία αυτή λειτουργεί ανάλογα με τις πληροφορίες του σταθμού μετάδοσης. Για το λόγο αυτό, εάν το σήμα διαθέτει λανθασμένες πληροφορίες, η λειτουργία αυτή δεν παρέχεται.

Επιτρέπει τη ρύθμιση προγραμμάτων φραγής για τη φραγή συγκεκριμένων καναλιών, αξιολογήσεων και εξωτερικών πηγών προβολής.

Για να αποκτήσετε πρόσβαση σε αυτό το μενού απαιτείται κωδικός πρόσβασης.

Η συσκευή έχει προγραμματιστεί ώστε να θυμάται την τελευταία επιλογή που ρυθμίσατε, ακόμα και αν την απενεργοποιήσετε.

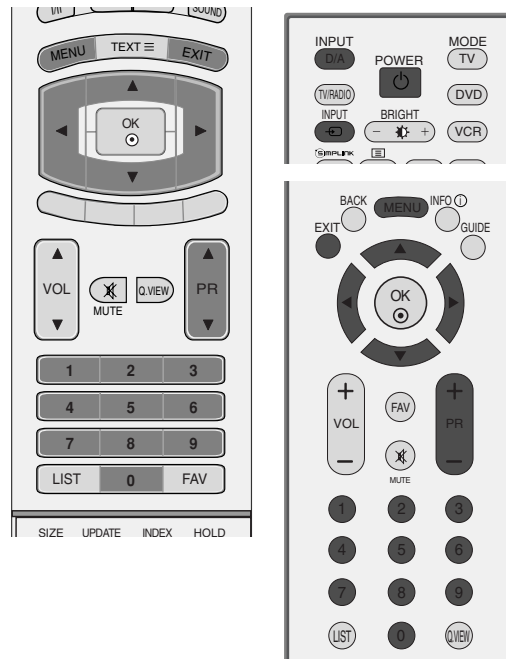

- 1 Πιέστε το πλήκτρο MENU και κατόπιν τα πλήκτρα ▲ ή ▼ για να επιλέξετε το μενού ΕΠΙΛΟΓΗ.
- 2 Πιέστε το πλήκτρο ► και κατόπιν τα πλήκτρα ▲ ή ▼ για να επιλέξετε Προσ. ανηλίκων. Στη συνέχεια, πατήστε το πλήκτρο ► για να εισάγετε τον κωδικό πρόσβασης όπως απαιτείται. Στην τηλεόραση έχει ρυθμιστεί ο αρχικός κωδικός πρόσβασης "0-0-0-0".

- 3 Πατήστε το πλήκτρο ► και, στη συνέχεια, ▲ ή ▼ για να επιλέξετε Parental Guidance (Γονική συναίνεση) ή Key Lock (Κλειδώμα πλήκτρων).

Parental Guidance (Γονικός έλεγχος) (Μόνο σε ψηφιακή κατάσταση λειτουργίας) Εμποδίζει τα παιδιά από το να παρακολουθούν συγκεκριμένα προγράμματα για ενήλικες στην τηλεόραση, ανάλογα με τα όρια αξιολόγησης που έχουν ρυθμιστεί.

Key Lock (Κλειδ. πλήκτρων) Η συσκευή μπορεί να ρυθμιστεί έτσι ώστε να απαιτείται τηλεχειριστήριο για τον χειρισμό της. Η λειτουργία αυτή μπορεί να χρησιμοποιηθεί για την αποτροπή μη εξουσιοδοτημένης προβολής.

- 4 Πατήστε τα πλήκτρα ◀ ή ▶ για να κάνετε τις κατάλληλες ρυθμίσεις.
- 5 Πιέστε το πλήκτρο EXIT για να επανέλθετε στην κανονική προβολή τηλεόρασης.

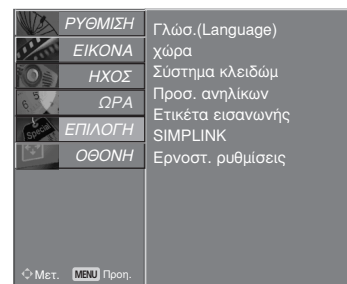

1

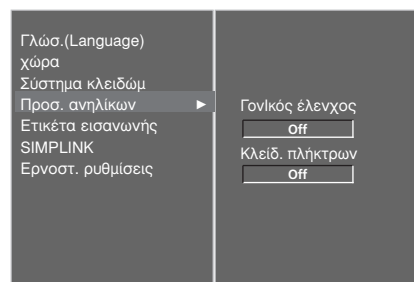

2 3 4

Όταν η επιλογή Key Lock (Κλειδώμα πλήκτρων) έχει οριστεί ως 'On' (Ενεργοποιημένη), εάν η τηλεόραση είναι εκτός λειτουργίας, πατήστε τα κουμπιά ◂ / |, INPUT (ΕΙΣΟΔΟΣ), PR▲ ή ▼ (Πρόγραμμα δευτερεύουσας εικόνας) της τηλεόρασης ή τα κουμπιά POWER (ΛΕΙΤΟΥΡΓΙΑ), INPUT, D/A, PR▲ ή ▼ (ή PR + ή -) (Πρόγραμμα δευτερεύουσας εικόνας) ή τα ΑΡΙΘΜΗΤΙΚΑ κουμπιά του τηλεχειριστηρίου.

Όταν η επιλογή Key Lock (Κλειδώμα πλήκτρων) έχει οριστεί ως 'On' (Ενεργοποιημένη), εμφανίζεται στην οθόνη η ένδειξη 'Key Lock on' (Ενεργοποίηση κλειδώματος πλήκτρων) κάθε φορά που πατάτε ένα κουμπί στην πρόσοψη της συσκευής ενώ παρακολουθείτε τηλεόραση.

TELETEXT

Αυτή η λειτουργία δεν είναι διαθέσιμη σε όλες τις χώρες.

Το Teletext είναι μία δωρεάν υπηρεσία εκπομπής από τους περισσότερους σταθμούς που παρέχει άμεσες πληροφορίες στα νέα γεγονότα, τον καιρό, τα τηλεοπτικά προγράμματα, τιμές και διάφορα άλλα θέματα.

Ο αποκωδικοποιητής Teletext αυτής της συσκευής υποστηρίζει τα συστήματα SIMPLE, TOP και FASTTEXT. Το σύστημα SIMPLE (σύνθηες Teletext) αποτελείται από έναν αριθμό σελίδων που επιλέγονται με άμεση εισαγωγή του αντίστοιχου αριθμού σελίδας. Τα συστήματα TOP και FASTTEXT είναι περισσότερο σύγχρονες μέθοδοι επιτρέποντας την γρήγορη και εύκολη επιλογή των πληροφοριών Teletext.

Εμφάνιση/Απόκρυψη (ON - OFF)

Πιέστε το πλήκτρο TEXT για να ενεργοποιήσετε το Teletext. Η αρχική ή τελευταία σελίδα εμφανίζεται στην οθόνη.

Δύο αριθμοί σελίδων, το όνομα του σταθμού, η ημερομηνία και ώρα προβάλλονται στην επικεφαλίδα της οθόνης. Ο πρώτος αριθμός σελίδας δείχνει την επιλογή σας, ενώ ο δεύτερος δείχνει τον αριθμό της τρέχουσας σελίδας.

Πιέστε το πλήκτρο **TEXT** ή EXIT για να απενεργοποιήσετε το Teletext. Επανεμφανίζεται η προηγούμενη λειτουργία.

Κείμενο SIMPLE

■ Επιλογή σελίδας

- 1 Εισάγετε τον επιθυμητό αριθμό σελίδας ως ένα τριψήφιο αριθμό με τα ΑΡΙΘΜΗΤΙΚΑ πλήκτρα. Εάν κατά τη διάρκεια της επιλογής πιέσετε λάθος αριθμό, πρέπει να ολοκληρώσετε τον τριψήφιο αριθμό και κατόπιν να ξαναεισάγετε τον σωστό.
- 2 Τα πλήκτρα PR ▲ ή ▼ (ή PR + ή -) μπορούν να χρησιμοποιηθούν για να επιλέξετε την προηγούμενη ή επόμενη σελίδα.

Κείμενο TOP

Ο οδηγός χρήσης εμφανίζει τέσσερα πεδία –κόκκινο, πράσινο, κίτρινο και μπλε– στο κάτω μέρος της οθόνης. Το κίτρινο πεδίο υποδηλώνει την επόμενη ομάδα και το μπλε πεδίο το επόμενο μπλοκ.

■ Επιλογή μπλοκ / ομάδας / σελίδας

- 1 Με το μπλε πλήκτρο μπορείτε να μετακινηθείτε από μπλοκ σε μπλοκ.
- 2 Χρησιμοποιήστε το κίτρινο πλήκτρο για να μεταβείτε στην επόμενη ομάδα με αυτόματη εμφάνιση του επόμενου μπλοκ.
- 3 Με το πράσινο πλήκτρο μπορείτε να μεταβείτε στην επόμενη σελίδα εάν υπάρχει, με αυτόματη εμφάνιση της επόμενης ομάδας.
Εναλλακτικά μπορείτε να χρησιμοποιήσετε το πλήκτρο PR ▲ (ή PR +).
- 4 Το κόκκινο πλήκτρο επιτρέπει την επιστροφή στην προηγούμενη επιλογή. Εναλλακτικά μπορείτε να χρησιμοποιήσετε το πλήκτρο PR ▼ (ή PR -).

■ Άμεση επιλογή σελίδας

Με τον ίδιο τρόπο όπως στην λειτουργία SIMPLE teletext, μπορείτε να επιλέξετε μία σελίδα εισάγοντας την σαν ένα τριψήφιο αριθμό χρησιμοποιώντας τα ΑΡΙΘΜΗΤΙΚΑ πλήκτρα στη λειτουργία TOP.

FASTEXT

Οι σελίδες στη λειτουργία FASTEXT είναι χρωματικά κωδικοποιημένες στο κάτω μέρος της οθόνης και επιλέγονται πιέζοντας το αντίστοιχο έγχρωμο πλήκτρο.

■ Επιλογή σελίδας

- 1 Πιέστε το πλήκτρο  για να επιλέξετε την σελίδα ευρετηρίου.
- 2 Μπορείτε να επιλέξετε τις σελίδες που είναι χρωματικά κωδικοποιημένες στο κάτω μέρος της οθόνης με τα αντίστοιχα χρωματικά πλήκτρα.
- 3 Με τον ίδιο τρόπο όπως στην λειτουργία SIMPLE teletext, μπορείτε να επιλέξετε μία σελίδα εισάγοντας την σαν ένα τριψήφιο αριθμό χρησιμοποιώντας τα ΑΡΙΘΜΗΤΙΚΑ πλήκτρα στη λειτουργία FASTEXT.
- 4 Τα πλήκτρα PR ▲ ή ▼ (ή PR + ή -) μπορούν να χρησιμοποιηθούν για να επιλέξετε την προηγούμενη ή την επόμενη σελίδα.

Ειδικές λειτουργίες Teletext



■ REVEAL - ΛΥΣΕΙΣ

Πιέστε αυτό το πλήκτρο για να εμφανίσετε κρυμμένες πληροφορίες, όπως οι λύσεις σε γρίφους ή παζλ. Ξαναπιέστε το πλήκτρο για να αποκρύψετε τις πληροφορίες από την οθόνη.



■ UPDATE - ΕΝΗΜΕΡΩΣΗ

Προβάλλει την εικόνα της τηλεόρασης ενώ περιμένετε για την εμφάνιση της νέας σελίδας Teletext. Το ενδεικτικό.

θα εμφανιστεί στην επάνω αριστερή γωνία της οθόνης. Όταν η ενημερωμένη σελίδα είναι διαθέσιμη η ένδειξη θα αλλάξει και θα εμφανίζει τον αριθμό της σελίδας.

Πιέστε αυτό το πλήκτρο για να εμφανίσετε την ενημερωμένη σελίδα.



■ TIME - ΩΡΑ

Όταν παρακολουθείτε ένα πρόγραμμα στην τηλεόραση, πιέστε αυτό το πλήκτρο για να εμφανίσετε την ώρα στην επάνω δεξιά γωνία της οθόνης. Ξαναπιέστε αυτό το πλήκτρο για να αποκρύψετε την ώρα. Στη λειτουργία Teletext πιέστε αυτό το πλήκτρο για να επιλέξετε έναν αριθμό υποσελίδας. Ο αριθμός υποσελίδας προβάλλεται στο κάτω μέρος της οθόνης. Για να κρατήσετε ή αλλάξετε την υποσελίδα, πιέστε τα ΚΟΚΚΙΝΟ / ΠΡΑΣΙΝΟ, PR ▲ ή ▼ (ή PR + ή -), ή τα ΑΡΙΘΜΗΤΙΚΑ πλήκτρα. Ξαναπιέστε πάλι για να εξέλθετε από τη λειτουργία.



■ HOLD - ΠΑΓΩΜΑ

Σταματά την αυτόματη εναλλαγή προβολής μεταξύ των σελίδων που συμβαίνει εάν η προβαλλόμενη σελίδα αποτελείται από 2 ή περισσότερες υποσελίδες. Ο αριθμός των υποσελίδων και ο αριθμός της προβαλλόμενης υποσελίδας, συνήθως, εμφανίζεται στην οθόνη κάτω από την ένδειξη της ώρας.

Για να συνεχίσετε πιέστε αυτό το πλήκτρο ξανά.

ΨΗΦΙΑΚΟ ΤΕΛΕΤΕΧΤ

*Η λειτουργία αυτή παρέχεται μόνο στο Η.Β.

Η συσκευή αυτή παρέχει πρόσβαση σε ψηφιακό teletext το οποίο έχει βελτιωθεί σημαντικά από άποψη κειμένου, γραφικών κλπ.

Πρόσβαση στο συγκεκριμένο ψηφιακό teletext παρέχεται από ειδικές υπηρεσίες ψηφιακού teletext και από συγκεκριμένες υπηρεσίες οι οποίες μεταδίδουν ψηφιακό teletext.

Για να εμφανιστεί το teletext πρέπει να αποεπιλέξετε τη γλώσσα υποτίτλων πατώντας το κουμπί SUBTITLE (ΥΠΟΤΙΤΛΟΙ).

ΤΕΛΕΤΕΧΤ ΣΤΟ ΠΛΑΙΣΙΟ ΨΗΦΙΑΚΩΝ ΥΠΗΡΕΣΙΩΝ

- 1 Πατήστε το αριθμητικό πλήκτρο ή το πλήκτρο PR ▲ ή ▼ (ή PR + ή -) για να επιλέξετε την ψηφιακή υπηρεσία η οποία μεταδίδει ψηφιακό teletext. Για να πληροφορηθείτε σχετικά με το ποιες είναι οι ψηφιακές υπηρεσίες teletext, ανατρέξτε στη λίστα υπηρεσιών EPG.
- 2 Ακολουθήστε τις ενδείξεις στο ψηφιακό teletext και προχωρήστε στο επόμενο βήμα πατώντας TEXT, OK, ▲ ή ▼, ◀ ή ▶ το ΚΟΚΚΙΝΟ, το ΠΡΑΣΙΝΟ, το ΚΙΤΡΙΝΟ, το ΜΠΛΕ ή τα ΑΡΙΘΜΗΤΙΚΑ πλήκτρα κλπ.
- 3 Για να αλλάξετε υπηρεσία ψηφιακού teletext, απλά επιλέξτε άλλη υπηρεσία από τα αριθμητικά πλήκτρα ή από το PR ▲ ή ▼ (ή PR + ή -).

Εάν πατήστε τα πλήκτρα MENU (MENOY), GUIDE (ΟΔΗΓΟΣ) ή INFO ⓘ (ΠΛΗΡΟΦΟΡΙΕΣ), η υπηρεσία teletext εξαφανίζεται προσωρινά. Εάν πατήσετε και πάλι αυτά τα πλήκτρα, η υπηρεσία teletext επανεμφανίζεται.



ΤΕΛΕΤΕΧΤ ΣΕ ΨΗΦΙΑΚΕΣ ΥΠΗΡΕΣΙΕΣ

- 1 Πατήστε το αριθμητικό πλήκτρο ή το πλήκτρο PR ▲ ή ▼ (ή PR + ή -) για να επιλέξετε την ψηφιακή υπηρεσία η οποία μεταδίδει ψηφιακό teletext.
- 2 Πατήστε το κουμπί TEXT (ΚΕΙΜΕΝΟ) ή τα χρωματιστά κουμπιά για να ανοίξετε το teletext.
- 3 Ακολουθήστε τις ενδείξεις στο ψηφιακό teletext και προχωρήστε στο επόμενο βήμα πατώντας OK, ▲ ή ▼, ◀ ή ▶ το ΚΟΚΚΙΝΟ, το ΠΡΑΣΙΝΟ, το ΚΙΤΡΙΝΟ, το ΜΠΛΕ ή τα ΑΡΙΘΜΗΤΙΚΑ πλήκτρα κλπ.
- 4 Πατήστε το κουμπί TEXT (ΚΕΙΜΕΝΟ) ή τα χρωματιστά κουμπιά για να απενεργοποιήσετε το ψηφιακό teletext και να επιστρέψετε στην κανονική προβολή τηλεόρασης.

Ορισμένες υπηρεσίες ενδέχεται να επιτρέπουν την πρόσβαση στις υπηρεσίες κειμένου από το ΚΟΚΚΙΝΟ πλήκτρο.

Εάν πατήστε τα πλήκτρα MENU (MENOY), GUIDE (ΟΔΗΓΟΣ) ή INFO ⓘ (ΠΛΗΡΟΦΟΡΙΕΣ), η υπηρεσία teletext εξαφανίζεται προσωρινά. Εάν πατήσετε και πάλι αυτά τα πλήκτρα, η υπηρεσία teletext επανεμφανίζεται.



ΑΝΤΙΜΕΤΩΠΙΣΗ ΠΡΟΒΛΗΜΑΤΩΝ

| Η λειτουργία δεν είναι κανονική. | |
|----------------------------------|---|
| Το τηλεχειριστήριο δεν δουλεύει | <ul style="list-style-type: none">■ Ελέγξτε αν υπάρχουν εμπόδια μεταξύ του προϊόντος και του τηλεχειριστηρίου.■ Οι μπαταρίες έχουν τοποθετηθεί με τη σωστή πολικότητα (+ στο +, - στο -);■ Έχει ρυθμιστεί η σωστή απομακρυσμένη κατάσταση λειτουργίας: TV, VCR κ.λπ.;■ Τοποθετήστε νέες μπαταρίες. |
| Ξαφνική διακοπή τροφοδοσίας | <ul style="list-style-type: none">■ Έχει ρυθμιστεί ο χρονοδιακόπτης;■ Ελέγξτε τις ρυθμίσεις λειτουργίας. Η τροφοδοσία διακόπηκε.■ Δεν πραγματοποιείται μετάδοση σε σταθμό που έχει συντονιστεί με ενεργοποιημένη τη ρύθμιση Auto off (αυτόματη απενεργοποίηση). |

| Η λειτουργία βίντεο δεν λειτουργεί. | |
|--|---|
| Δεν υπάρχει εικόνα & ήχος | <ul style="list-style-type: none">■ Ελέγξτε αν το προϊόν είναι ενεργοποιημένο.■ Δοκιμάστε ένα άλλο κανάλι. Το πρόβλημα μπορεί να δημιουργείται από τη μετάδοση.■ Το καλώδιο τροφοδοσίας έχει συνδεθεί σε πρίζα;■ Ελέγξτε την κατεύθυνση ή/και τη θέση της κεραίας.■ Δοκιμάστε αν η πρίζα παρέχει τροφοδοσία ρεύματος, συνδέοντας το καλώδιο ενός άλλου προϊόντος. |
| Καθυστέρηση στην εμφάνιση της εικόνας μετά την ενεργοποίηση της συσκευής | <ul style="list-style-type: none">■ Αυτό είναι φυσιολογικό, η εικόνα δεν έχει ήχο κατά τη διάρκεια εκκίνησης του προϊόντος. Ζητήστε τεχνική υποστήριξη, αν δεν εμφανιστεί η εικόνα μετά από πέντε λεπτά. |
| Κανένα χρώμα ή κακή ποιότητα χρωμάτων ή εικόνας | <ul style="list-style-type: none">■ Ρυθμίστε κατάλληλα την επιλογή μενού Color (Χρώμα).■ Κρατήστε μια επαρκή απόσταση μεταξύ του προϊόντος και του βίντεο.■ Δοκιμάστε ένα άλλο κανάλι. Το πρόβλημα μπορεί να δημιουργείται από τη μετάδοση.■ Τα καλώδια βίντεο έχουν συνδεθεί σωστά;■ Ενεργοποιήστε οποιαδήποτε λειτουργία για να επαναφέρετε τη φωτεινότητα της εικόνας. |
| Οριζόντιες/κάθετες γραμμές ή τρεμούλιασμα της εικόνας | <ul style="list-style-type: none">■ Ελέγξτε για παρεμβολές στο γύρω χώρο, που προκαλούνται, για παράδειγμα, από ηλεκτρονικές συσκευές ή ηλεκτρικά εργαλεία. |
| Κακή λήψη ορισμένων καναλιών | <ul style="list-style-type: none">■ Ο σταθμός ή το καλώδιο παρουσιάζουν προβλήματα, συντονιστείτε σε άλλο σταθμό.■ Το σήμα του σταθμού είναι αδύναμο. Αλλάξτε την κατεύθυνση της κεραίας για λήψη ενός πιο αδύναμου σήματος σταθμού.■ Ελέγξτε για πηγές ενδεχόμενων παρεμβολών. |
| Γραμμές ή ραβδώσεις στις εικόνες | <ul style="list-style-type: none">■ Ελέγξτε την κεραία (Αλλάξτε την κατεύθυνση της κεραίας). |

| Ο ήχος δεν ακούγεται. | |
|---|--|
| Σωστή εικόνα χωρίς ήχο | <ul style="list-style-type: none"> ■ Πιέστε το κουμπί VOL(Ένταση ήχου). ■ Έχει ενεργοποιηθεί η σίγαση; Πιέστε το κουμπί MUTE (Σίγαση). ■ Δοκιμάστε ένα άλλο κανάλι. Το πρόβλημα μπορεί να δημιουργείται από τη μετάδοση. ■ Τα καλώδια ήχου έχουν συνδεθεί σωστά; |
| Καμία έξοδος από ένα ηχείο | <ul style="list-style-type: none"> ■ Ρυθμίστε κατάλληλα την επιλογή μενού Balance (Εξισορρόπηση). |
| Μη φυσιολογικός ήχος από το εσωτερικό του προϊόντος | <ul style="list-style-type: none"> ■ Όταν υπάρχει αλλαγή στην υγρασία ή τη θερμοκρασία του χώρου, μπορεί να ακουστεί ένας μη φυσιολογικός ήχος κατά την ενεργοποίηση ή απενεργοποίηση του προϊόντος. Δεν πρόκειται για ελάττωμα του προϊόντος. |

| Υπάρχει πρόβλημα στην κατάσταση λειτουργίας PC. (Ισχύει μόνο για την κατάσταση λειτουργίας PC) | |
|--|---|
| Το σήμα βρίσκεται εκτός εύρους. | <ul style="list-style-type: none"> ■ Ρυθμίστε την ανάλυση, την οριζόντια συχνότητα ή την κάθετη συχνότητα. ■ Ελέγξτε την πηγή εισόδου. |
| Οριζόντια γραμμή ή λωρίδα στο φόντο & Οριζόντιος θόρυβος & Λανθασμένη θέση εικόνας | <ul style="list-style-type: none"> ■ Ενεργοποιήστε τη ρύθμιση Auto configure (Αυτόματη ρύθμιση) ή ρυθμίστε το χρονισμό κατακόρυφης και οριζόντιας σάρωσης και τη θέση της εικόνας. |
| Ασταθές χρώμα στην οθόνη ή μονόχρωμη εικόνα | <ul style="list-style-type: none"> ■ Ελέγξτε το καλώδιο σήματος. ■ Εγκαταστήστε πάλι την κάρτα βίντεο στον υπολογιστή. |

Συντήρηση

Είναι δυνατόν να προλάβετε τυχόν πρώιμες δυσλειτουργίες. Ο προσεκτικός και τακτικός καθαρισμός μπορεί να επεκτείνει τη διάρκεια ζωής της νέας σας τηλεόρασης. Βεβαιωθείτε ότι έχετε σβήσει την τηλεόραση και ότι έχετε βγάλει το καλώδιο τροφοδοσίας από την πρίζα πριν από τον καθαρισμό.

Καθαρισμός οθόνης

- 1 Παρακάτω αναγράφεται ένας καλός τρόπος για να διατηρήσετε τη σκόνη μακριά από την οθόνη σας για καιρό. Βρέξτε ένα μαλακό πανί σε μείγμα από χλιαρό νερό και απαλό καθαριστικό ρούχων ή απορρυπαντικό για τα πιάτα. Στραγγίστε καλά το πανί ώστε να μην είναι υγρό και έπειτα χρησιμοποιήστε το για να σκουπίσετε την οθόνη.
- 2 Βεβαιωθείτε ότι δεν έχετε βρέξει υπερβολικά την οθόνη και έπειτα αφήστε τη να στεγνώσει πριν χρησιμοποιήσετε την τηλεόραση.

Καθαρισμός επίπλου

- Για να απομακρύνετε τη βρομιά ή τη σκόνη, σκουπίστε το έπιπλο με ένα μαλακό, στεγνό και χωρίς χνούδια πανί.
- Μην βρέξετε το πανί σε καμία περίπτωση.

Παρατεταμένη απουσία

ΠΡΟΣΟΧΗ

- ▶ Αν πρόκειται να αφήσετε την τηλεόρασή σας κλειστή για μεγάλο χρονικό διάστημα (π.χ. για διακοπές), σας συνιστούμε να βγάλετε το καλώδιο τροφοδοσίας από την πρίζα για την αποφυγή τυχόν βλάβης λόγω καταιγίδας ή αυξομειώσεων της ηλεκτρικής τάσης.

Τεχνικά χαρακτηριστικά

| ΜΟΝΤΕΛΑ | | 37LF6* | 42LF6* | 47LF6* | 52LF6* |
|---|------------------------------------|--|---|---|---|
| | | 37LF65-ZC 37LF66-ZE | 42LF65-ZC 42LF66-ZE | 47LF65-ZC 47LF66-ZE | 52LF65-ZC 52LF66-ZE |
| Διαστάσεις (Πλάτος x Ύψος x Βάθος) | με τη βάση | 9270 x 692,8 x 280,5 χλστ. 36,5 x 27,3 x 11,0 ίντσες | 1033,1 x 750,0 x 300,0 χλστ. 40,7 x 29,6 x 11,9 ίντσες | 1144,5 x 825,6 x 331,0 χλστ. 45,1 x 32,5 x 13,1 ίντσες | 1032,7 x 750,0 x 287,6 χλστ. 40,7 x 29,5 x 11,3 ίντσες |
| | χωρίς τη βάση | 9270 x 630,0 x 88,0 χλστ. 36,5 x 24,8 x 3,5 ίντσες | 1033,1 x 686,5 x 88,5 χλστ. 40,7 x 27,1 x 3,5 ίντσες | 1144,5 x 754,9 x 103,0 χλστ. 45,1 x 29,8 x 4,1 ίντσες | 1032,7 x 685,5 x 88,5 χλστ. 40,7 x 27,0 x 3,5 ίντσες |
| Βάρος | με τη βάση | 20,0 κιλά / 44,0 lbs | 27,5 κιλά / 60,7 λίβρες | 37,46 κιλά / 82,6 λίβρες | 24,5 κιλά / 54,0 λίβρες |
| | χωρίς τη βάση | 16,0 κιλά / 35,3 lbs | 23,0 κιλά / 50,8 λίβρες | 31,4 κιλά / 69,3 λίβρες | 20 κιλά / 44,1 λίβρες |
| Ενεργειακές απαιτήσεις Κατανάλωση ενέργειας | | AC100-240V~ 50/60Hz 1,8A 180W | AC100-240V~ 50/60Hz 2,5A 240W | AC100-240V~ 50/60Hz 3,2A 310W | AC100-240V~ 50/60Hz 3,5A 350W |
| ΜΟΝΤΕΛΑ | | 37LY9* | 42LY9* | 47LY9* | 52LY9* |
| | | 37LY95-ZA 37LY96-ZB | 42LY95-ZA 42LY96-ZB 42LY99-ZC | 47LY95-ZA 47LY96-ZB | 52LY95-ZA 52LY96-ZB |
| Διαστάσεις (Πλάτος x Ύψος x Βάθος) | με τη βάση | 1005,0 x 653,0 x 2670 χλστ. 39,6 x 25,8 x 10,6 ίντσες | 1113,3 x 722,5 x 294,3 χλστ. 43,9 x 28,5 x 11,6 ίντσες | 1236,8 x 795,5 x 325,6 χλστ. 48,7 x 31,4 x 12,9 ίντσες | 1033,1 x 749,5 x 287,6 χλστ. 40,7 x 29,5 x 11,3 ίντσες |
| | χωρίς τη βάση | 1005,0 x 594,4 x 88,0 χλστ. 39,6 x 23,5 x 3,5 ίντσες | 1113,3 x 656,5 x 88,5 χλστ. 43,9 x 25,9 x 3,5 ίντσες | 1236,8 x 725,4 x 103,0 χλστ. 48,7 x 28,6 x 4,1 ίντσες | 1033,4 x 686,8 x 88,5 χλστ. 40,7 x 27,0 x 3,5 ίντσες |
| Βάρος | με τη βάση | 23,0 κιλά / 50,8 λίβρες | 30,5 κιλά / 67,3 λίβρες | 39,5 κιλά / 87,1 λίβρες | 24,5 κιλά / 54,1 λίβρες |
| | χωρίς τη βάση | 18,8 κιλά / 41,5 λίβρες | 24,3 κιλά / 53,6 λίβρες | 33,0 κιλά / 72,8 λίβρες | 20,4 κιλά / 45,0 λίβρες |
| Ενεργειακές απαιτήσεις Κατανάλωση ενέργειας | | AC100-240V~ 50/60Hz 1,8A 180W | AC100-240V~ 50/60Hz 2,6A 260W | AC100-240V~ 50/60Hz 3,2A 310W | AC100-240V~ 50/60Hz 3,5A 350W |
| Σύστημα τηλεόρασης Κάλυψη προγραμμάτων Σύνθετη αντίσταση εξωτερικής κεραίας | | PAL/SECAM B/G/D/K, PAL I/II, SECAM L/L' VHF: E2 ~ E12, UHF: E21 ~ E69, CATV: S1 ~ S20, HYPER: S21 ~ S47 75 Ω | | | |
| Συνθήκες περιβάλλοντος | Θερμοκρασία κατά τη λειτουργία | 0 ~ 40°C / 32 ~ 104°F | | | |
| | Υγρασία κατά τη λειτουργία | Λιγότερο από 80% | | | |
| | Θερμοκρασία κατά την αποθήκευση | -20 ~ 60°C / -4 ~ 140°F | | | |
| | Υγρασία κατά την αποθήκευση | Λιγότερο από 85% | | | |

- Τα παραπάνω χαρακτηριστικά είναι πιθανό να αλλάξουν χωρίς προηγούμενη ειδοποίηση για τη βελτίωση της ποιότητας.

| ΜΟΝΤΕΛΑ | | 50PF9* | 50PF9* | 60PF9* |
|---|--|--|---|--|
| | | 50PF95-ZA 50PF96-ZB | 50PF95-ZJ | 60PF95-ZA 60PF95-ZJ 60PF96-ZB |
| Διαστάσεις (Πλάτος x Ύψος x Βάθος) | με τη βάση | 1360 x 889 x 370 χλστ. 53,5 x 35 x 14,5 ίντσες | 1360 x 889 x 370 χλστ. 53,5 x 35 x 14,5 ίντσες | 1613,6 x 1036,8 x 452,0 χλστ. 63,5 x 40,9 x 17,8 ίντσες |
| | χωρίς τη βάση | 1360 x 822,5 x 95,5 χλστ. 53,5 x 32,3 x 3,7 ίντσες | 1360 x 822,5 x 95,5 χλστ. 53,5 x 32,3 x 3,7 ίντσες | 1613,6 x 970,0 x 98,5 χλστ. 63,5 x 38,2 x 3,9 ίντσες |
| Βάρος | με τη βάση | 57,5 κιλά / 126,7 λίβρες | 57,5 κιλά / 126,7 λίβρες | 81,0 κιλά / 178,6 λίβρες |
| | χωρίς τη βάση | 48,5 κιλά / 106,9 λίβρες | 48,5 κιλά / 106,9 λίβρες | 65,0 κιλά / 143,3 λίβρες |
| Ενεργειακές απαιτήσεις Κατανάλωση ενέργειας | | AC100-240V~ 50/60Hz 4,5A 450W | AC100-240V~ 50/60Hz 4,9A 490W | AC100-240V~ 50/60Hz 6,5A 650W |
| Σύστημα τηλεόρασης Κάλυψη προγραμμάτων Σύνθετη αντίσταση εξωτερικής κεραίας | | PAL/SECAM B/G/D/K, PAL I/II, SECAM L/L' VHF: E2 ~ E12, UHF: E21 ~ E69, CATV: S1 ~ S20, HYPER: S21 ~ S47 75 Ω | | |
| Συνθήκες περιβάλλοντος | Θερμοκρασία κατά τη λειτουργία Υγρασία κατά τη λειτουργία | 0 ~ 40°C / 32 ~ 104°F Λιγότερο από 80% | | |
| | Θερμοκρασία κατά την αποθήκευση Υγρασία κατά την αποθήκευση | -20 ~ 60°C / -4 ~ 140°F Λιγότερο από 85% | | |

| ΜΟΝΤΕΛΑ | | 37LF7* | 42LF7* |
|---|--|--|--|
| | | 37LF75-ZD 37LF76-ZB | 42LF75-ZD 42LF76-ZB |
| Διαστάσεις (Πλάτος x Ύψος x Βάθος) | με τη βάση | 929,0 x 709,1 x 301,9 χλστ. 36,6 x 27,9 x 11,9 ίντσες | 1030,8 x 779,8 x 333,2 χλστ. 40,58 x 30,7 x 13,1 ίντσες |
| | χωρίς τη βάση | 929,0 x 633,3 x 88 χλστ. 36,6 x 24,9 x 3,5 ίντσες | 1030,8 x 693 x 88,5 χλστ. 40,58 x 27,28 x 3,48 ίντσες |
| Βάρος | με τη βάση | 21,8 κιλά / 48,1 λίβρες | 27,2 κιλά / 59,96 λίβρες |
| | χωρίς τη βάση | 18,6 κιλά / 41,0 λίβρες | 23,3 κιλά / 51,3 λίβρες |
| Ενεργειακές απαιτήσεις Κατανάλωση ενέργειας | | AC100-240V~ 50/60Hz 1,8A 180W | AC100-240V~ 50/60Hz 2,3A 230W |
| Σύστημα τηλεόρασης Κάλυψη προγραμμάτων Σύνθετη αντίσταση εξωτερικής κεραίας | | PAL/SECAM B/G/D/K, PAL I/II, SECAM L/L' VHF: E2 ~ E12, UHF: E21 ~ E69, CATV: S1 ~ S20, HYPER: S21 ~ S47 75 Ω | |
| Συνθήκες περιβάλλοντος | Θερμοκρασία κατά τη λειτουργία Υγρασία κατά τη λειτουργία | 0 ~ 40°C / 32 ~ 104°F Λιγότερο από 80% | |
| | Θερμοκρασία κατά την αποθήκευση Υγρασία κατά την αποθήκευση | -20 ~ 60°C / -4 ~ 140°F Λιγότερο από 85% | |

- Τα παραπάνω χαρακτηριστικά είναι πιθανό να αλλάξουν χωρίς προηγούμενη ειδοποίηση για τη βελτίωση της ποιότητας.

ΠΡΟΓΡΑΜΜΑΤΙΣΜΟΣ ΤΟΥ ΤΗΛΕΧΕΙΡΙΣΤΗΡΙΟΥ (Μόνο 37/42/47/52LY9*, 50/60PF9*)

Το τηλεχειριστήριο είναι κατάλληλο για πολλαπλές μάρκες και χρήσεις. Μπορεί να προγραμματιστεί για τη λειτουργία των περισσότερων συσκευών άλλων κατασκευαστών με δυνατότητα τηλεχειρισμού. Σημειώστε ότι το τηλεχειριστήριο ενδέχεται να μην είναι συμβατό με όλα τα μοντέλα άλλων κατασκευαστών.

- 1 Για να διαπιστώσετε αν το τηλεχειριστήριό σας μπορεί να χειρίζεται τη συσκευή χωρίς προγραμματισμό, ενεργοποιήστε τη συσκευή, για παράδειγμα το βίντεο και πατήστε το αντίστοιχο κουμπί κατάστασης λειτουργίας στο τηλεχειριστήριο.

Στη συνέχεια, πατήστε το κουμπί POWER (ενεργοποίηση/απενεργοποίηση). Αν η συσκευή απενεργοποιηθεί, τότε ανταποκρίνεται σωστά και το τηλεχειριστήριο δεν απαιτεί προγραμματισμό.

Αν όχι, τότε το τηλεχειριστήριο θα πρέπει να προγραμματιστεί για το χειρισμό της συσκευής. Οι διαδικασίες προγραμματισμού εξηγούνται παρακάτω.

- 2 Πατήστε το κουμπί MENU και MUTE συνεχόμενα και ταυτόχρονα για 2 δευτερόλεπτα, το κουμπί της τρέχουσας επιλεγμένης συσκευής θα φωτιστεί.

Αν δεν πατήσετε κανένα κουμπί για 20 δευτερόλεπτα, το φως στο κουμπί κατάστασης λειτουργίας θα σβήσει. Σε αυτή την περίπτωση, πρέπει να επαναλάβετε τη διαδικασία από το βήμα 2.

- 3 Εισάγετε τους αριθμούς κωδικών με τη χρήση των αριθμητικών κουμπιών στο τηλεχειριστήριο αφού συμβουλευθείτε τον πίνακα κωδικών στις σελίδες που ακολουθούν. Κάθε φορά που πατάτε το κουμπί, το φως αναβοσβήνει.

Αν η συσκευή απενεργοποιηθεί, ο προγραμματισμός έχει γίνει επιτυχώς.

- 4 Πατήστε το κουμπί MENU για να αποθηκεύσετε τον κωδικό. Αφού αναβοσβήσει δύο φορές, αυτός ο κωδικός έχει αποθηκευθεί.

- 5 Δοκιμάστε τις λειτουργίες τηλεχειριστηρίου για να δείτε αν η συσκευή ανταποκρίνεται κατάλληλα. Αν όχι, επαναλάβετε από το βήμα 2.

■ VCRs

| Κατασκευαστής | Κωδικοί | Κατασκευαστής | Κωδικοί | Κατασκευαστής | Κωδικοί | Κατασκευαστής | Κωδικοί |
|----------------|--|---------------|---|---------------|--|-----------------|---|
| AIWA | 034 | KENWOOD | 014 034 039 043 | PORTLAND | 108 | TATUNG | 039 043 |
| AKAI | 016 043 046 124 125 146 | | 047 048 | PULSAR | 072 | TEAC | 034 039 043 |
| AMPRO | 072 | LG (GOLDSTAR) | 001 012 013 020 | QUARTZ | 011 014 | TECHNICS | 031 033 070 |
| ANAM | 031 033 103 | | 101 106 114 123 | QUASAR | 033 066 075 145 | TEKNIKA | 019 031 033 034 |
| AUDIO DYNAMICS | 012 023 039 043 | LLOYD | 034 | RCA | 013 020 033 034 | | 101 |
| BROKSONIC | 035 037 129 | LXI | 003 009 013 014 | | 040 041 062 063 | THOMAS | 034 |
| CANON | 028 031 033 | MAGIN | 017 034 101 106 | | 107 109 140 144 | TMK | 006 |
| CAPEHART | 108 | MAGNAVOX | 040 | REALISTIC | 145 147 | TOSHIBA | 008 013 042 047 |
| CRAIG | 003 040 135 | | 031 033 034 041 | | 003 008 010 014 | | 059 082 112 131 |
| CURTIS MATHES | 031 033 041 | MARANTZ | 067 068 | | 031 033 034 040 | TOTEVISION | 040 101 |
| DAEWOO | 005 007 010 064 065 108 110 111 112 116 117 119 | | 012 031 033 067 | RICO | 053 054 101 | UNITECH | 040 |
| DAYTRON | 108 | MARTA | 069 | RUNCO | 058 | VECTOR RESEARCH | 012 |
| DBX | 012 023 039 043 | MATSUI | 101 | SALORA | 148 | VICTOR | 048 |
| DYNATECH | 034 053 | MEI | 027 030 | SAMSUNG | 014 | VIDEO CONCEPTS | 012 034 046 |
| ELECTROHOME | 059 | MEMOREX | 031 033 | | 032 040 102 104 | VIDEOSONIC | 040 |
| EMERSON | 006 017 025 027 029 031 034 035 036 037 046 101 129 131 138 153 | | 003 010 014 031 033 034 053 072 101 102 134 139 | SANSUI | 105 107 109 112 113 115 120 122 125 | WARDS | 003 013 017 024 031 033 034 040 053 054 131 |
| FISHER | 003 008 009 010 | MGA | 045 046 059 | SANYO | 022 043 048 135 | YAMAHA | 012 034 039 043 |
| FUNAI | 034 | MINOLTA | 013 020 | SCOTT | 003 007 010 014 102 134 | ZENITH | 034 048 056 058 072 080 101 |
| GE | 031 033 063 072 107 109 144 147 | MITSUBISHI | 013 020 045 046 049 051 059 061 151 | SEARS | 017 037 112 129 131 | | |
| GO VIDEO | 132 136 | MTC | 034 040 | | 003 008 009 010 013 014 017 020 031 042 073 081 101 | | |
| HARMAN KARDON | 012 045 | MULTITECH | 024 034 | SHARP | 031 054 149 | | |
| HITACHI | 004 018 026 034 043 063 137 150 | NEC | 012 023 039 043 048 | SHINTOM | 024 | | |
| INSTANTREPLAY | 031 033 | NORDMENDE | 043 | SONY | 003 009 031 052 056 057 058 076 077 078 149 | | |
| JCL | 031 033 | OPTONICA | 053 054 | SOUNDESIGN | 034 | | |
| JCPENNY | 012 013 015 033 040 066 101 | PANASONIC | 066 070 074 083 133 140 145 | STS | 013 | | |
| JENSEN | 043 | PENTAX | 013 020 031 033 063 | SYLVANIA | 031 033 034 059 067 | | |
| JVC | 012 031 033 043 048 050 055 060 130 150 152 | PHILCO | 031 034 067 | | 034 | | |
| | | PHILIPS | 031 033 034 054 067 071 101 | SYMPHONIC | 034 | | |
| | | PILOT | 101 | TANDY | 010 034 | | |
| | | PIONEER | 013 021 048 | | | | |

■ DVD

| Κατασκευαστής | Κωδικοί | Κατασκευαστής | Κωδικοί | Κατασκευαστής | Κωδικοί | Κατασκευαστής | Κωδικοί |
|---------------|-----------------|---------------|---------|---------------|---------|---------------|-------------|
| APEX DIGITAL | 022 | MAGNAVOX | 013 | PHILIPS | 013 | SONY | 007 |
| DENON | 020 014 | MARANTZ | 024 | PIONEER | 004 026 | THOMPSON | 005 006 |
| GE | 005 006 | MITSUBISHI | 002 | PROCEED | 021 | TOSHIBA | 019 008 |
| HARMAN KARDON | 027 | NAD | 023 | PROSCAN | 005 006 | YAMAHA | 009 018 |
| JVC | 012 | ONKYO | 008 017 | RCA | 005 006 | ZENITH | 010 016 025 |
| LG | 001 010 016 025 | PANASONIC | 003 009 | SAMSUNG | 011 015 | | |

ΠΡΟΓΡΑΜΜΑΤΙΣΜΟΣ ΤΟΥ ΤΗΛΕΧΕΙΡΙΣΤΗΡΙΟΥ

(Μόνο 37/42/47/52LF6*, 37/42LF7*)

Το τηλεχειριστήριο είναι κατάλληλο για πολλαπλές μάρκες και χρήσεις. Μπορεί να προγραμματιστεί για τη λειτουργία των περισσότερων συσκευών άλλων κατασκευαστών με δυνατότητα τηλεχειρισμού.

Σημειώστε ότι το τηλεχειριστήριο ενδέχεται να μην είναι συμβατό με όλα τα μοντέλα άλλων κατασκευαστών.

Προγραμματισμός ενός κωδικού στο τηλεχειριστήριο

- 1 Δοκιμάστε το τηλεχειριστήριό σας.
Για να διαπιστώσετε αν το τηλεχειριστήριό σας μπορεί να θέσει σε λειτουργία το σύνθετο σήμα χωρίς προγραμματισμό, ανοίξτε ένα σύνθετο σήμα όπως τη συσκευή του βίντεο και πατήστε το αντίστοιχο κουμπί κατάστασης λειτουργίας (όπως DVD ή VCR) στο τηλεχειριστήριο, στρέφοντάς το στο σύνθετο σήμα. Πατήστε τα κουμπιά POWER (Ενέργεια) και PR (Πρόγραμμα) + / - για να ελέγξετε αν το σύνθετο σήμα ανταποκρίνεται κανονικά. Αν όχι, πρέπει να προγραμματίσετε το τηλεχειριστήριο για να ελέγξετε τη συσκευή.
- 2 Ενεργοποιήστε το σύνθετο σήμα που θέλετε να προγραμματίσετε και στη συνέχεια πατήστε το αντίστοιχο κουμπί κατάστασης λειτουργίας (όπως DVD ή VCR) στο τηλεχειριστήριο. Το κουμπί του τηλεχειριστηρίου για τη συσκευή που θέλετε είναι φωτισμένο.
- 3 Πιέστε ταυτόχρονα τα κουμπιά MENU (Μενού) και MUTE (Σίγαση). Το τηλεχειριστήριο είναι έτοιμο να δεχτεί τον κωδικό.
- 4 Καταχωρήστε έναν κωδικό χρησιμοποιώντας τα αριθμητικά κουμπιά στο τηλεχειριστήριο. Στις σελίδες που ακολουθούν θα βρείτε κωδικούς για κάθε συσκευή. Αν ο κωδικός είναι σωστός, η συσκευή θα απενεργοποιηθεί.
- 5 Πατήστε το κουμπί MENU (Μενού) για αποθήκευση του κωδικού.
- 6 Δοκιμάστε τις λειτουργίες του τηλεχειριστηρίου για να διαπιστώσετε αν η συσκευή ανταποκρίνεται σωστά. Αν όχι, επαναλάβετε τη διαδικασία από το βήμα 2.

DVD

| Κατασκευαστής | Κωδικοί | Κατασκευαστής | Κωδικοί | Κατασκευαστής | Κωδικοί |
|---------------|-----------------|---------------|---------|---------------|-------------|
| APEX DIGITAL | 022 | MITSUBISHI | 002 | RCA | 005 006 |
| DENON | 020 014 | NAD | 023 | SAMSUNG | 011 015 |
| GE | 005 006 | ONKYO | 008 017 | SONY | 007 |
| HARMAN KARDON | 027 | PANASONIC | 003 009 | THOMPSON | 005 006 |
| JVC | 012 | PHILIPS | 013 | TOSHIBA | 019 008 |
| LG | 001 010 016 025 | PIONEER | 004 026 | YAMAHA | 009 018 |
| MAGNAVOX | 013 | PROCEED | 021 | ZENITH | 010 016 025 |
| MARANTZ | 024 | PROSCAN | 005 006 | | |

VCR

| Κατασκευαστής Κωδικοί | | Κατασκευαστής Κωδικοί | | | | Κατασκευαστής Κωδικοί | | | | | |
|-----------------------|-----------------|-----------------------|-----|-----|-----|-----------------------|-----------------|-----------|-----|-----|-----|
| AIWA | 034 | MAGNAVOX | 031 | 033 | 034 | 041 | SAMSUNG | 032 | 040 | 102 | 104 |
| AKAI | 016 043 046 124 | | 067 | 068 | | | | 105 | 107 | 109 | 112 |
| | 125 146 | MARANTZ | 012 | 031 | 033 | 067 | | 113 | 115 | 120 | 122 |
| AMPRO | 072 | | 069 | | | | 125 | | | | |
| ANAM | 031 033 103 | MARTA | 101 | | | SANSUI | 022 | 043 | 048 | 135 | |
| AUDIO DYNAMICS | 012 023 039 043 | MATSUI | 027 | 030 | | | SANYO | 003 | 007 | 010 | 014 |
| BROKSONIC | 035 037 129 | MEI | 031 | 033 | | | | 102 | 134 | | |
| CANON | 028 031 033 | MEMOREX | 003 | 010 | 014 | 031 | SCOTT | 017 | 037 | 112 | 129 |
| CAPEHART | 108 | | 033 | 034 | 053 | 072 | | 131 | | | |
| CRAIG | 003 040 135 | | 101 | 102 | 134 | 139 | SEARS | 003 | 008 | 009 | 010 |
| CURTIS MATHES | 031 033 041 | MGA | 045 | 046 | 059 | | 013 | 014 | 017 | 020 | |
| DAEWOO | 005 007 010 064 | MINOLTA | 013 | 020 | | | | 031 | 042 | 073 | 081 |
| | 065 108 110 111 | MITSUBISHI | 013 | 020 | 045 | 046 | | 101 | | | |
| | 112 116 117 119 | | 049 | 051 | 059 | 061 | SHARP | 031 | 054 | 149 | |
| DAYTRON | 108 | | 151 | | | SHINTOM | 024 | | | | |
| DBX | 012 023 039 043 | MTC | 034 | 040 | | | SONY | 003 | 009 | 031 | 052 |
| DYNATECH | 034 053 | MULTITECH | 024 | 034 | | | | 056 | 057 | 058 | 076 |
| ELECTROHOME | 059 | NEC | 012 | 023 | 039 | 043 | | 077 | 078 | 149 | |
| EMERSON | 006 017 025 027 | | 048 | | | SOUNDESIGN | 034 | | | | |
| | 029 031 034 035 | NORDMENDE | 043 | | | STS | 013 | | | | |
| | 036 037 046 101 | OPTONICA | 053 | 054 | | | SYLVANIA | 031 | 033 | 034 | 059 |
| | 129 131 138 153 | PANASONIC | 066 | 070 | 074 | 083 | | 067 | | | |
| FISHER | 003 008 009 010 | | 133 | 140 | 145 | | 034 | SYMPHONIC | 034 | | |
| FUNAI | 034 | | | | | TANDY | 010 | 034 | | | |
| GE | 031 033 063 072 | PENTAX | 013 | 020 | 031 | 033 | TATUNG | 039 | 043 | | |
| | 107 109 144 147 | | 063 | | | TEAC | 034 | 039 | 043 | | |
| GO VIDEO | 132 136 | PHILCO | 031 | 034 | 067 | | 031 | 033 | 070 | | |
| HARMAN KARDON | 012 045 | PHILIPS | 031 | 033 | 034 | 054 | TEKNIKA | 019 | 031 | 033 | 034 |
| HITACHI | 004 018 026 034 | | 067 | 071 | 101 | | 101 | | | | |
| | 043 063 137 150 | PILOT | 101 | | | THOMAS | 034 | | | | |
| INSTANTREPLAY | 031 033 | PIONEER | 013 | 021 | 048 | | 006 | TMK | 006 | | |
| JCL | 031 033 | PORTLAND | 108 | | | TOSHIBA | 008 | 013 | 042 | 047 | |
| JCPENNY | 012 013 015 033 | PULSAR | 072 | | | | 059 | 082 | 112 | 131 | |
| | 040 066 101 | QUARTZ | 011 | 014 | | | TOTEVISION | 040 | 101 | | |
| JENSEN | 043 | QUASAR | 033 | 066 | 075 | 145 | UNITECH | 040 | | | |
| JVC | 012 031 033 043 | RCA | 013 | 020 | 033 | 034 | VECTOR RESEARCH | 012 | | | |
| | 048 050 055 060 | | 040 | 041 | 062 | 063 | VICTOR | 048 | | | |
| | 130 150 152 | | 107 | 109 | 140 | 144 | VIDEO CONCEPTS | 012 | 034 | 046 | |
| KENWOOD | 014 034 039 043 | | 145 | 147 | | | VIDEOSONIC | 040 | | | |
| | 047 048 | REALISTIC | 003 | 008 | 010 | 014 | WARDS | 003 | 013 | 017 | 024 |
| LG (GOLDSTAR) | 001 012 013 020 | | 031 | 033 | 034 | 040 | | 031 | 033 | 034 | 040 |
| | 101 106 114 123 | | 053 | 054 | 101 | | 053 | 054 | 131 | | |
| LLOYD | 034 | RICO | 058 | | | YAMAHA | 012 | 034 | 039 | 043 | |
| LXI | 003 009 013 014 | RUNCO | 148 | | | ZENITH | 034 | 048 | 056 | | |
| | 017 034 101 106 | SALORA | 014 | | | | 058 | 072 | 080 | 101 | |
| MAGIN | 040 | | | | | | | | | | |

Κωδικοί υπερύθρων

1. Τρόπος σύνδεσης

- Συνδέστε το ενσύρματο τηλεχειριστήριό σας στην υποδοχή τηλεχειριστηρίου της τηλεόρασης.

2. Κωδικοί υπερύθρων τηλεχειριστηρίου

- Σήμα εξόδου κυματομορφής
Μονοπαλμικό, ρυθμισμένο με σήμα 37,917KHz στα 455KHz

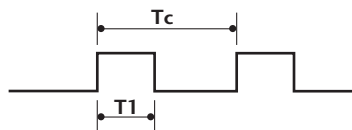

Συχνότητα φορέα
 $FCAR = 1/TC = fOSC/12$
 Duty ratio = $T1/TC = 1/3$

► Διαμόρφωση πακέτου

- 1ο πακέτο

| Κωδικός οδήγησης | Κατώτερος προσαρμοσμένος κωδικός | | | | | | | Ανώτερος προσαρμοσμένος κωδικός | | | | | | | Κωδικός δεδομένων | | | | | | | Κωδικός δεδομένων | | | | | | | | | | |
|------------------|----------------------------------|----|----|----|----|----|----|---------------------------------|----|----|----|----|----|----|-------------------|----|----|----|----|----|----|-------------------|----|----|----|----|----|----|----|----|----|----|
| | C0 | C1 | C2 | C3 | C4 | C5 | C6 | C7 | C0 | C1 | C2 | C3 | C4 | C5 | C6 | C7 | D0 | D1 | D2 | D3 | D4 | D5 | D6 | D7 | D0 | D1 | D2 | D3 | D4 | D5 | D6 | D7 |

- Πακέτο επανάληψης

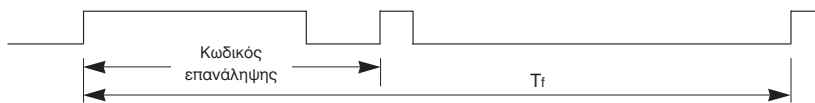

► Κωδικός οδήγησης



► Κωδικός επανάληψης

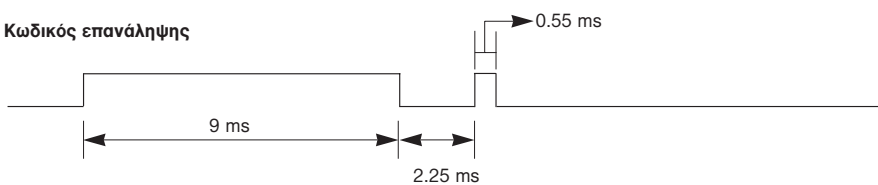

► Περιγραφή bit

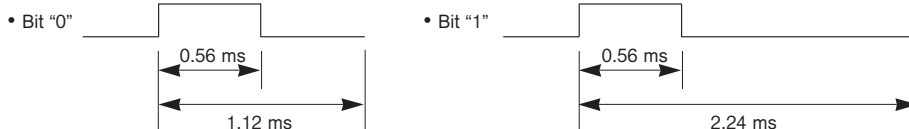

► Μεσοδιάστημα πακέτων : Tf

Η κυματομορφή μεταβιβάζεται για όσο χρόνο είναι πιεσμένο ένα πλήκτρο.

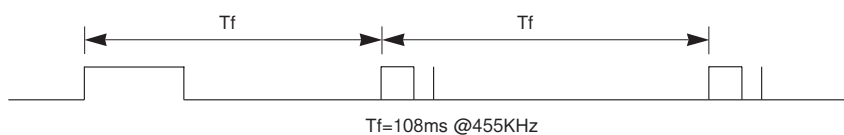

| Κωδικός (Δεκαεξαδικός) | Λειτουργία | Σημείωση |
|---------------------------|---------------------|---|
| 00 | PR (▲) ή PR + | Κουμπί Τηλεχειριστηρίου |
| 01 | PR (▼) ή PR - | Κουμπί Τηλεχειριστηρίου |
| 02 | VOL (▲) ή VOL + | Κουμπί Τηλεχειριστηρίου |
| 03 | VOL (▼) ή VOL - | Κουμπί Τηλεχειριστηρίου |
| 40 | Up (▲) | Κουμπί Τηλεχειριστηρίου |
| 41 | Down (▼) | Κουμπί Τηλεχειριστηρίου |
| 06 | Right (▶) | Κουμπί Τηλεχειριστηρίου |
| 07 | Left (◀) | Κουμπί Τηλεχειριστηρίου |
| 08 | POWER | Κουμπί Τηλεχειριστηρίου (Ενεργοποίηση/Απενεργοποίηση) |
| 09 | MUTE | Κουμπί Τηλεχειριστηρίου |
| 10 | Αριθμητικό Κουμπί 0 | Κουμπί Τηλεχειριστηρίου |
| 11 | Αριθμητικό Κουμπί 1 | Κουμπί Τηλεχειριστηρίου |
| 12 | Αριθμητικό Κουμπί 2 | Κουμπί Τηλεχειριστηρίου |
| 13 | Αριθμητικό Κουμπί 3 | Κουμπί Τηλεχειριστηρίου |
| 14 | Αριθμητικό Κουμπί 4 | Κουμπί Τηλεχειριστηρίου |
| 15 | Αριθμητικό Κουμπί 5 | Κουμπί Τηλεχειριστηρίου |
| 16 | Αριθμητικό Κουμπί 6 | Κουμπί Τηλεχειριστηρίου |
| 17 | Αριθμητικό Κουμπί 7 | Κουμπί Τηλεχειριστηρίου |
| 18 | Αριθμητικό Κουμπί 8 | Κουμπί Τηλεχειριστηρίου |
| 19 | Αριθμητικό Κουμπί 9 | Κουμπί Τηλεχειριστηρίου |
| 0B | INPUT | Κουμπί Τηλεχειριστηρίου |
| AA | INFO i | Κουμπί Τηλεχειριστηρίου |
| AB | GUIDE | Κουμπί Τηλεχειριστηρίου |
| 56 | SUBTITLE | Κουμπί Τηλεχειριστηρίου |
| 5B | EXIT | Κουμπί Τηλεχειριστηρίου |
| 1E | FAV | Κουμπί Τηλεχειριστηρίου |
| 1A | Q.VIEW | Κουμπί Τηλεχειριστηρίου |
| 50 | D/A TV | Κουμπί Τηλεχειριστηρίου |
| F0 | TV/RADIO | Κουμπί Τηλεχειριστηρίου |
| 7E | SIMPLINK | Κουμπί Τηλεχειριστηρίου |
| E0 | BRIGHT + | Κουμπί Τηλεχειριστηρίου |
| E1 | BRIGHT - | Κουμπί Τηλεχειριστηρίου |
| 0A | I/II | Κουμπί Τηλεχειριστηρίου |
| 0E | SLEEP | Κουμπί Τηλεχειριστηρίου |
| 43 | MENU | Κουμπί Τηλεχειριστηρίου |
| 44 | OK (●) | Κουμπί Τηλεχειριστηρίου |
| 53 | LIST | Κουμπί Τηλεχειριστηρίου |
| 20 | TEXT | Κουμπί Τηλεχειριστηρίου |
| 2A | REVEAL | Κουμπί Τηλεχειριστηρίου |
| 26 | TIME | Κουμπί Τηλεχειριστηρίου |
| 28 | BACK | Κουμπί Τηλεχειριστηρίου |
| 62 | UPDATE | Κουμπί Τηλεχειριστηρίου |
| 70 | INDEX | Κουμπί Τηλεχειριστηρίου |
| 65 | HOLD | Κουμπί Τηλεχειριστηρίου |
| 61 | ΜΠΛΕ Key | Κουμπί Τηλεχειριστηρίου |
| 63 | ΚΙΤΡΙΝΟ Key | Κουμπί Τηλεχειριστηρίου |
| 71 | ΠΡΑΣΙΝΟ Key | Κουμπί Τηλεχειριστηρίου |
| 72 | ΚΟΚΚΙΝΟ Key | Κουμπί Τηλεχειριστηρίου |
| 79 | RATIO | Κουμπί Τηλεχειριστηρίου |
| B0 | ▶ | Κουμπί Τηλεχειριστηρίου |
| BA | II | Κουμπί Τηλεχειριστηρίου |
| B2 | I◀◀ | Κουμπί Τηλεχειριστηρίου |
| B3 | ▶▶I | Κουμπί Τηλεχειριστηρίου |
| 8F | ◀◀ | Κουμπί Τηλεχειριστηρίου |
| 8E | ▶▶ | Κουμπί Τηλεχειριστηρίου |
| B1 | ■ | Κουμπί Τηλεχειριστηρίου |
| BD | ● | Κουμπί Τηλεχειριστηρίου |
| 4D | PICTURE | Κουμπί Τηλεχειριστηρίου (Μόνο 37/42/47/52LY9*, 50/60PF9*) |
| 52 | SOUND | Κουμπί Τηλεχειριστηρίου (Μόνο 37/42/47/52LY9*, 50/60PF9*) |

Ρύθμιση παραμέτρων εξωτερικής μονάδας ελέγχου

Τοποθέτηση RS-232C

Συνδέστε στην υποδοχή RS-232C μια εξωτερική μονάδα ελέγχου (όπως υπολογιστή ή σύστημα ελέγχου οπτικοακουστικών μονάδων) για να ελέγξετε εξωτερικά τις λειτουργίες της τηλεόρασης.

Συνδέστε τη σειριακή θύρα της μονάδας ελέγχου με την υποδοχή RS-232C στο πίσω μέρος της τηλεόρασης.

Σημειώσεις: Το καλώδιο σύνδεσης RS-232C αποτελεί προαιρετικό εξοπλισμό.

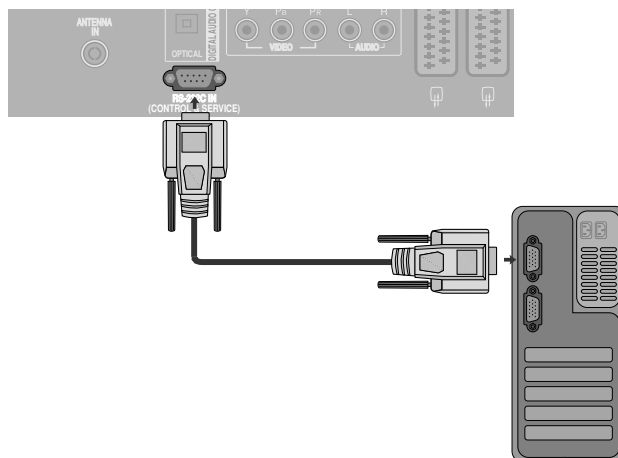

Τύπος βύσματος, υποδοχή D-Sub 9 ακίδων

| ΑΡ. | Ονομασία ακίδας |
|-----|--------------------------------|
| 1 | Καμία σύνδεση |
| 2 | RXD (Λήψη δεδομένων) |
| 3 | TXD (Εκπομπή δεδομένων) |
| 4 | DTR (Πλευρά DTE σε ετοιμότητα) |
| 5 | GND (Γείωση) |
| 6 | DSR (Πλευρά DCE σε ετοιμότητα) |
| 7 | RTS (Ετοιμότητα για αποστολή) |
| 8 | CTS (Ελεύθερο για αποστολή) |
| 9 | Καμία σύνδεση |

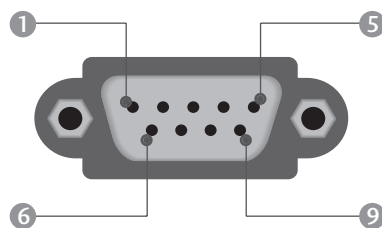

Διαμορφώσεις RS-232C

Διαμορφώσεις 7 καλωδίων (Τυπικό καλώδιο RS-232C)

| | PC | TV | |
|-----|-------------|---------|-----|
| RXD | 2 ● ——— ● 3 | | TXD |
| TXD | 3 ● ——— ● 2 | | RXD |
| GND | 5 ● ——— ● 5 | | GND |
| DTR | 4 ● ——— ● 6 | | DSR |
| DSR | 6 ● ——— ● 4 | | DTR |
| RTS | 7 ● ——— ● 8 | | CTS |
| CTS | 8 ● ——— ● 7 | | RTS |
| | D-Sub 9 | D-Sub 9 | |

Διαμορφώσεις 3 καλωδίων (Μη τυπικό)

| | PC | TV | |
|-----|-------------|---------|-----|
| RXD | 2 ● ——— ● 3 | | TXD |
| TXD | 3 ● ——— ● 2 | | RXD |
| GND | 5 ● ——— ● 5 | | GND |
| DTR | 4 | 6 | DTR |
| DSR | 6 | 4 | DSR |
| RTS | 7 | 7 | RTS |
| CTS | 8 | 8 | CTS |
| | D-Sub 9 | D-Sub 9 | |

Ορισμός αναγνωριστικού αριθμού

Χρησιμοποιήστε αυτή τη λειτουργία για να ορίσετε έναν αναγνωριστικό αριθμό για την τηλεόραση.

Ανατρέξτε στην ενότητα "Χαρτογράφηση πραγματικών δεδομένων." ► **p.109**

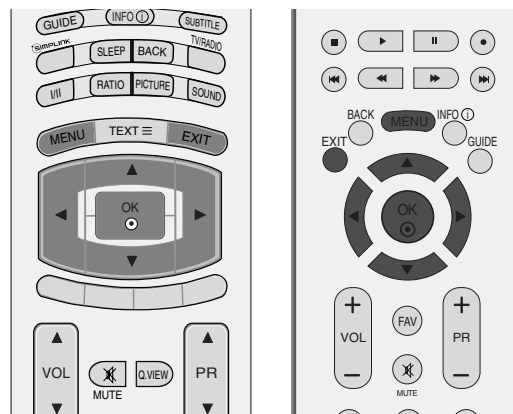

1 Πατήστε το κουμπί MENU (Μνού) και στη συνέχεια τα κουμπιά ▲ ή ▼ για να πιλέξετ το μνο ΕΠΙΛΟΓΗ.

2 Πιέστε το πλήκτρο ► και κατόπιν τα πλήκτρα ▲ ή ▼ για να επιλέξετε Ερνοστ. ρυθμίσεις.

3 Πιέστε το πλήκτρο ► και κατόπιν τα πλήκτρα ▲ ή ▼ για να επιλέξετε Set ID.

4 Πατήστε το κουμπί ◀ ή ► για να ρυθμίσετε το Set ID (Ορισμός αναγνωριστικού αριθμού) και να επιλέξετε τον επιθυμητό αριθμό οθόνης.
Το εύρος της ρύθμισης Set ID (Ορισμός αναγνωριστικού αριθμού) είναι 1~99.

5 Πιέστε το πλήκτρο EXIT για να επανέλθετε στην κανονική προβολή τηλεόρασης.

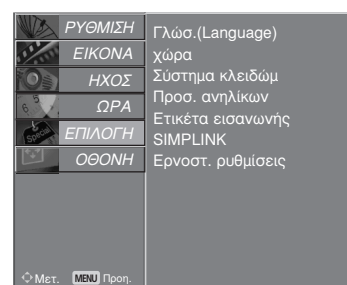

1

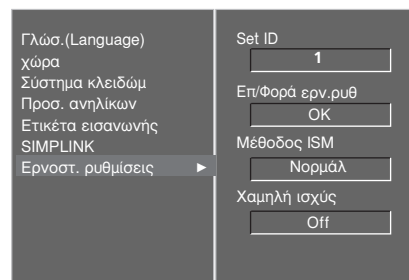

2

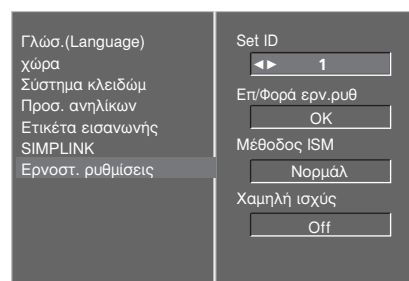

3 4

Πρωτόκολλα επικοινωνίας

- Ρυθμός baud: 9600 bps (UART)
- Μήκος δεδομένων: 8 bit
- Ψηφίο ισοτιμίας: None
- Τελικό bit: 1 bit
- Κώδικας επικοινωνίας: Κώδικας ASCII
- Χρησιμοποιήστε αντεστραμμένο καλώδιο (με ανάποδη συνδεσμολογία).

Λίστα αναφοράς εντολών

| | COMMAND 1 | COMMAND 2 | DATA (Δεκαεξαδικά) |
|---|--------------|--------------|------------------------|
| 01. Τροφοδοσία | k | a | 0 ~ 1 |
| 02. Input Select (Επιλογή πηγής εισόδου) | k | b | Ανατρέξτε στη σελ. 107 |
| 03. Λόγος εικόνας | k | c | Ανατρέξτε στη σελ. 107 |
| 04. Σβήσιμο οθόνης | k | d | 0 ~ 1 |
| 05. Σίγαση ήχου | k | e | 0 ~ 1 |
| 06. Έλεγχος έντασης ήχου | k | f | 0 ~ 64 |
| 07. Αντίθεση | k | g | 0 ~ 64 |
| 08. Φωτεινότητα | k | h | 0 ~ 64 |
| 09. Χρώμα | k | i | 0 ~ 64 |
| 10. Χροιά | k | j | 0 ~ 64 |
| 11. Ευκρίνεια | k | k | 0 ~ 64 |
| 12. Επιλογή OSD - Μενού επί οθόνης | k | l | 0 ~ 1 |
| 13. Κατάσταση κλειδώματος τηλεχειριστηρίου | k | m | 0 ~ 1 |
| 14. Εξισορρόπηση | k | t | 0 ~ 64 |
| 15. Θερμοκρασία χρώματος | k | u | 0 ~ 3 |
| 16. Ρύθμιση κόκκινου | k | v | 0 ~ 50 |
| 17. Ρύθμιση πράσινου | k | w | 0 ~ 50 |
| 18. Ρύθμιση μπλε | k | \$ | 0 ~ 50 |
| 19. Μη φυσιολογική κατάσταση | k | z | 0 ~ 9 |
| 20. Μέθοδος ISM | j | p | Ανατρέξτε στη σελ. 109 |
| 21. Χαμηλή τροφοδοσία | j | q | 0 ~ 1 |
| 22. Αυτόματη διαμόρφωση | j | u | 1 |
| 23. Εντολή επιλογής καναλιού | m | a | Ανατρέξτε στη σελ. 110 |
| 24. Αποστολή κώδικα υπερύθρων | m | c | Κωδικός πλήκτρου |
| 25. Επιλογή εισόδου – κύρια | x | b | Ανατρέξτε στη σελ. 110 |

* Κατά τη ρύθμιση των εντολών 19 ~ 25, δεν εμφανίζεται στην οθόνη μενού.

Πρωτόκολλο εκπομπής / λήψης

Εκπομπή

[Command1][Command2][][Set ID][][Data][Cr]

- * [Command 1] : Πρώτη εντολή. (j,k,m ή x)
- * [Command 2] : Δεύτερη εντολή.
- * [Set ID] : Μπορείτε να ρυθμίσετε τον αναγνωριστικό αριθμό της τηλεόρασης στο μενού Special (Ειδικές ρυθμίσεις). Το εύρος ρύθμισης είναι 1 ~ 99. Όταν ορίζετε ως αναγνωριστικό αριθμό το '0', ελέγχετε όλες τις συνδεδεμένες συσκευές. Ο αναγνωριστικός αριθμός εμφανίζεται ως δεκαδικός αριθμός (1~99) στο μενού και ως δεκαεξαδικός (0x0~0x63) στο πρωτόκολλο εκπομπής/λήψης.
- * [Δεδομένα] : Για τη διαμεταβίβαση των δεδομένων της εντολής.
Διαβιβάστε 'FF' για ανάγνωση της κατάστασης της εντολής.
- * [Cr] : Κωδικός enter
ASCII '0x0D'
- * [] : Κωδικός ASCII 'space (0x20)'

Αναφορά κανονικής λήψης

[Command2][][Set ID][][OK][Δεδομένα][x]

- * Η οθόνη εκπέμπει ACK (αναφορά λήψης) βάσει αυτού του φορμά όταν λαμβάνει φυσιολογικά δεδομένα. Εκκίνη τη στιγμή, αν τα δεδομένα είναι σε κατάσταση ανάγνωσης, εμφανίζει την κατάστασή τους. Αν τα δεδομένα είναι σε κατάσταση εγγραφής, επιστρέφει τα δεδομένα του υπολογιστή.

Αναφορά εσφαλμένης λήψης

[Command2][][Set ID][][NG][Δεδομένα][x]

- * Η οθόνη εκπέμπει ACK (αναφορά λήψης) βάσει αυτού του φορμά όταν λαμβάνει μη φυσιολογικά δεδομένα από μη εφικτές λειτουργίες ή σφάλματα επικοινωνίας.

Δεδομένα 1: Λανθασμένος κωδικός
2: μη υποστηριζόμενη λειτουργία
3: Αναμείνατε

01. Ενεργοποίηση (Εντολή2:a)

- ▶ Για να ενεργοποιησετε/απενεργοποιήσετε την τηλεόραση.

Εκπομπή

[k][a][][Set ID][][Δεδομένα][Cr]

Δεδομένα 0 : Απενεργοποίηση
1 : Ενεργοποίηση

Αναφορά λήψης

[a][][Set ID][][OK][Δεδομένα][x]

- ▶ Εμφανίζει αν η τηλεόραση είναι ενεργοποιημένη ή απενεργοποιημένη.

Εκπομπή

[k][a][][Set ID][][FF][Cr]

Αναφορά λήψης

[a][][Set ID][][OK][Δεδομένα][x]

* Με τον ίδιο τρόπο, αν οι άλλες λειτουργίες εκπέμπουν δεδομένα '0xFF' βάσει αυτής της μορφής, η ανάδραση αναφοράς λήψης εμφανίζει την κατάσταση της κάθε λειτουργίας.

02. Input Select (Επιλογή πηγής εισόδου) (Εντολή2:d)

- ▶ Επιλέγετε την πηγή εισόδου για τη συσκευή. Μπορείτε επίσης να επιλέξετε την πηγή εισόδου από το κουμπί INPUT (ΕΙΣΟΔΟΣ) στο τηλεχειριστήριο.

Εκπομπή

[k][b][][Set ID][][Δεδομένα][Cr]

Δεδομένα 0 : DTV 5 : Component
(Η λειτουργία αυτή 6 : RGB-PC
δεν είναι διαθέσιμη σε 7 : HDMI1
όλα τα μοντέλα.) 8 : HDMI2
1 : Αναλογικό 9 : HDMI3 (Μόνο για
2 : AV1 37/42LF7*, 42LY99)
3 : AV2
4 : AV3

Αναφορά λήψης

[b][][Set ID][][OK][Δεδομένα][x]

03. Λόγος εικόνας (Εντολή2:c) (Μέγεθος κύριας εικόνας)

- ▶ Για να ρυθμίσετε το λόγο εικόνας. (Αναλογία διαστάσεων κύριας εικόνας)
Μπορείτε επίσης να ρυθμίσετε την αναλογία διαστάσεων της εικόνας χρησιμοποιώντας το κουμπί RATIO (Έλεγχος αναλογίας διαστάσεων εικόνας) στο τηλεχειριστήριο ή από το μενού Screen (Οθόνη).

Εκπομπή

[k][c][][Set ID][][Δεδομένα][Cr]

Δεδομένα 1 : Κανονική εικόνα(4:3)
2 : Ευρεία εικόνα (16:9)
3 : Οριζόντια (Αναμόρφωση)
(Μόνο για το μοντέλο 37/42LF7*, 42LY99)
4 : Ζουμ1
5 : Ζουμ2
6 : Κανονική
7 : 14:9
8 : Πλήρης Εικόνα(Μόνο για το μοντέλο 42LY99)
9 : 1:1 Pixel (ή Μόνο σκαναφ (Μόνο για 37/42LF7*, 42LY99))

Αναφορά λήψης

[c][][Set ID][][OK][Δεδομένα][x]

* Όταν χρησιμοποιείτε ως είσοδο την πηγή RGB-PC ή την πηγή Component, επιλέγετε λόγο εικόνας 16:9 ή 4:3.

* Στην κατάσταση λειτουργίας HDMI (1080i 50Hz/60Hz, 1080p 24Hz/50Hz/60Hz), διατίθεται ανάλυση 1:1 Pixel(ή Μόνο σκαναφ (Μόνο για 37/42LF7*, 42LY99)).

04. Σβήσιμο οθόνης (Εντολή2:d)

- ▶ Για το σβήσιμο και το άναμμα της οθόνης.

Εκπομπή

[k][d][][Set ID][][Δεδομένα][Cr]

Δεδομένα 0 : Σβήσιμο απενεργοποιημένο (Υπάρχει εικόνα)
1 : Σβήσιμο ενεργοποιημένο (Δεν υπάρχει εικόνα)

Αναφορά λήψης

[d][][Set ID][][OK][Δεδομένα][x]

05. Σίγαση ήχου (Εντολή2:e)

- ▶ Για την ενεργοποίηση/απενεργοποίηση της σίγασης ήχου. Μπορείτε επίσης να κάνετε αυτή τη ρύθμιση από το κουμπί MUTE (Σίγαση) στο τηλεχειριστήριο.

Εκπομπή

[k][e][][Set ID][][Δεδομένα][Cr]

Δεδομένα 0 : Σίγαση ενεργοποιημένη (Ηχος απενεργοποιημένος)
1 : Σίγαση απενεργοποιημένη (Ηχος ενεργοποιημένος)

Αναφορά λήψης

[e][][Set ID][][OK][Δεδομένα][x]

06. Έλεγχος έντασης ήχου (Εντολή2:f)

- ▶ Για να ρυθμίσετε την ένταση του ήχου. Μπορείτε επίσης να ρυθμίσετε τον ήχο από τα κουμπιά έντασης στο τηλεχειριστήριο.

Εκπομπή

[k][f][][Set ID][][Δεδομένα][Cr]

Δεδομένα Min: 0 ~ Μέγιστο: 64
Ανατρέξτε στην ενότητα "Χαρτογράφηση πραγματικών δεδομένων 1". Βλέπε σελίδα 109.

Αναφορά λήψης

[f][][Set ID][][OK][Δεδομένα][x]

07. Αντίθεση (Εντολή2:g)

- ▶ Για να ρυθμίσετε την αντίθεση της εικόνας. Μπορείτε επίσης να κάνετε αυτή τη ρύθμιση από το μενού Picture (Εικόνα).

Εκπομπή

[k][g][][Set ID][][Δεδομένα][Cr]

Δεδομένα Min: 0 ~ Μέγιστο: 64
Ανατρέξτε στην ενότητα "Χαρτογράφηση πραγματικών δεδομένων 1". Βλέπε σελίδα 109.

Αναφορά λήψης

[g][][Set ID][][OK][Δεδομένα][x]

08. Φωτεινότητα (Εντολή2:h)

- ▶ Για να ρυθμίσετε την φωτεινότητα της εικόνας. Μπορείτε επίσης να κάνετε αυτή τη ρύθμιση από το μενού Picture (Εικόνα).

Εκπομπή

[k][h][][Set ID][][Δεδομένα][Cr]

Δεδομένα Min: 0 ~ Μέγιστο: 64
Ανατρέξτε στην ενότητα "Χαρτογράφηση πραγματικών δεδομένων 1". Βλέπε σελίδα 109.

Αναφορά λήψης

[h][][Set ID][][OK][Δεδομένα][x]

09. Χρώμα (Εντολή2:i)

- ▶ Για να ρυθμίσετε το χρώμα της εικόνας. Μπορείτε επίσης να κάνετε αυτή τη ρύθμιση από το μενού Picture (Εικόνα).

Εκπομπή

[k][i][][Set ID][][Δεδομένα][Cr]

Δεδομένα Min: 0 ~ Μέγιστο: 64

Ανατρέξτε στην ενότητα "Χαρτογράφηση πραγματικών δεδομένων 1". Βλέπε σελίδα 109.

Αναφορά λήψης

[i][][Set ID][][OK][Δεδομένα][x]

10. Χροιά (Εντολή2:j)

- ▶ Για να ρυθμίσετε τη χροιά της εικόνας. Μπορείτε επίσης να κάνετε αυτή τη ρύθμιση από το μενού Picture (Εικόνα).

Εκπομπή

[k][j][][Set ID][][Δεδομένα][Cr]

Δεδομένα Min: 0 ~ Μέγιστο: 64

Ανατρέξτε στην ενότητα "Χαρτογράφηση πραγματικών δεδομένων 1". Βλέπε σελίδα 109.

Αναφορά λήψης

[j][][Set ID][][OK][Δεδομένα][x]

11. Ευκρίνεια (Εντολή2:k)

- ▶ Για να ρυθμίσετε την ευκρίνεια της εικόνας. Μπορείτε επίσης να κάνετε αυτή τη ρύθμιση από το μενού Picture (Εικόνα).

Εκπομπή

[k][k][][Set ID][][Δεδομένα][Cr]

Δεδομένα Min: 0 ~ Μέγιστο: 64

Ανατρέξτε στην ενότητα "Χαρτογράφηση πραγματικών δεδομένων 1". Βλέπε σελίδα 109.

Αναφορά λήψης

[k][][Set ID][][OK][Δεδομένα][x]

12. Επιλογή μενού επί οθόνης (Εντολή2:l)

- ▶ Για να επιλέξετε την ενεργοποίηση/απενεργοποίηση του OSD (On Screen Display - Ρυθμίσεις επί της οθόνης) όταν χειρίζεστε τη συσκευή από το τηλεχειριστήριο.

Εκπομπή

[k][l][][Set ID][][Δεδομένα][Cr]

Δεδομένα 0: απενεργοποίηση σίγασης OSD

Δεδομένα 1: ενεργοποίηση σίγασης OSD

Αναφορά λήψης

[l][][Set ID][][OK][Δεδομένα][x]

13. Κατάσταση λειτουργίας κλειδώματος τηλεχειριστηρίου (Εντολή2:m)

- ▶ Για να κλειδώσετε το τηλεχειριστήριο και τα στοιχεία ελέγχου της πρόσοψης στην τηλεόραση.

Εκπομπή

[k][m][][Set ID][][Δεδομένα][Cr]

Δεδομένα 0 : Κλειδώμα off 1 : Κλειδώμα on

Αναφορά λήψης

[m][][Set ID][][OK][Δεδομένα][x]

- * Αν δεν χρησιμοποιείτε το τηλεχειριστήριο, ενεργοποιήστε αυτή την λειτουργία. Όταν διακοπεί η τροφοδοσία ρεύματος, η κατάσταση εξωτερικού ελέγχου απενεργοποιείται.

14. Εξισορρόπηση (Εντολή2:t)

- ▶ Για να ρυθμίσετε την εξισορρόπηση. Μπορείτε επίσης να κάνετε αυτή τη ρύθμιση από το μενού AUDIO (ΗΧΟΣ).

Εκπομπή

[k][t][][Set ID][][Δεδομένα][Cr]

Δεδομένα Min: 0 ~ Μέγιστο: 64

Ανατρέξτε στην ενότητα "Χαρτογράφηση πραγματικών δεδομένων 1". Βλέπε σελίδα 109.

Αναφορά λήψης

[t][][Set ID][][OK][Δεδομένα][x]

15. Θερμοκρασία χρώματος (Εντολή2:u)

- ▶ Για να ρυθμίσετε τη θερμοκρασία του χρώματος. Μπορείτε επίσης να ρυθμίσετε τη θερμοκρασία του χρώματος από το μενού PICTURE (Εικόνα).

Εκπομπή

[k][u][][Set ID][][Δεδομένα][Cr]

Δεδομένα 0: Ψυχρό 1: Μέσο 2: Θερμό 3: Χρήστης.

Αναφορά λήψης

[u][][Set ID][][OK][Δεδομένα][x]

16. Ρύθμιση κόκκινου χρώματος (Εντολή2:v)

- ▶ Για να ρυθμίσετε το κόκκινο χρώμα στη θερμοκρασία χρωμάτων.

Εκπομπή

[k][v][][Set ID][][Δεδομένα][Cr]

Δεδομένα Min: 0 ~ Μέγιστο: 50

Ανατρέξτε στην ενότητα "Χαρτογράφηση πραγματικών δεδομένων 2". Βλέπε σελίδα 109.

Αναφορά λήψης

[v][][Set ID][][OK][Δεδομένα][x]

17. Ρύθμιση πράσινου χρώματος (Εντολή2:w)

- ▶ Για να ρυθμίσετε το πράσινο χρώμα στη θερμοκρασία χρωμάτων.

Εκπομπή

[k][w][][Set ID][][Δεδομένα][Cr]

Δεδομένα Min: 0 ~ Μέγιστο: 50

Ανατρέξτε στην ενότητα "Χαρτογράφηση πραγματικών δεδομένων 2". Βλέπε σελίδα 109.

Αναφορά λήψης

[w][][Set ID][][OK][Δεδομένα][x]

18. Ρύθμιση μπλε χρώματος (Εντολή2:\$)

- ▶ Για να ρυθμίσετε το μπλε χρώμα στη θερμοκρασία χρωμάτων.

Εκπομπή

[k][\$][][Set ID][][Δεδομένα][Cr]

Δεδομένα Min: 0 ~ Μέγιστο: 50

Ανατρέξτε στην ενότητα "Χαρτογράφηση πραγματικών δεδομένων 2". Βλέπε σελίδα 109.

Αναφορά λήψης

[\$][][Set ID][][OK][Δεδομένα][x]

19. Μη φυσιολογική κατάσταση (Εντολή2:z)

► Για να αναγνωρίζετε μια μη φυσιολογική κατάσταση.

Εκπομπή

[k][z][][Set ID][][FF][][Cr]

Δεδομένα FF: Ανάγνωση

Αναφορά λήψης

[z][][Set ID][][OK][Δεδομένα][x]

- Data 0 : Κανονική – Ενεργοποιημένη με ύπαρξη σήματος
 - 1 : Δεν υπάρχει σήμα – ενεργοποιημένη
 - 2 : Σβήστε την τηλεόραση από το τηλεχειριστήριο
 - 3 : Σβήστε την τηλεόραση από τη λειτουργία χρονοδιακόπτη απενεργοποίησης
 - 4 : Σβήστε την τηλεόραση από τη λειτουργία RS-232C
 - 5 : 5V down
 - 6 : AC down
 - 7 : Σβήστε την τηλεόραση από τη λειτουργία Fan Alarm (επιλογή)
 - 8 : Σβήστε την τηλεόραση από τη λειτουργία Off time (Ωρα σβήσιματος)
 - 9 : Σβήστε την τηλεόραση από τη λειτουργία Auto sleep (Αυτόματο σβήσιμο)
- * Αυτή η λειτουργία είναι μόνο για ανάγνωση (read only).

20. Μέθοδος ISM (Εντολή1:j, Εντολή2:p)

► Για να ελέγχετε τη μέθοδο ISM. Μπορείτε επίσης να κάνετε αυτή τη ρύθμιση από το μενού ΕΠΙΛΟΓΗ. Αυτή η λειτουργία δεν είναι διαθέσιμη στα μοντέλα LCD.

Εκπομπή

Δεδομένα 1: Αντιστροφή 4: Λευκό
2: Μετακίνηση 8: Νορμάλ

Αναφορά λήψης

[p][][Set ID][][OK/NG][Δεδομένα][x]

21. Χαμηλή τροφοδοσία (Εντολή1:j, Εντολή2:a)

► Για να μειώσετε την κατανάλωση ισχύος της οθόνης. Μπορείτε επίσης να κάνετε αυτή τη ρύθμιση από το μενού ΕΠΙΛΟΓΗ.

Αυτή η λειτουργία δεν είναι διαθέσιμη στα μοντέλα LCD.

Εκπομπή

[j][a][][Set ID][][Δεδομένα][][Cr]

Δεδομένα 0 : Off
1 : On

Αναφορά λήψης

[a][][Set ID][][OK/NG][Δεδομένα][x]

* Χαρτογράφηση πραγματικών δεδομένων 1

0 : Βήμα 0
⋮
A : Βήμα 10
⋮ (Ορισμένο ID 10)
F : Βήμα 15
⋮ (Ορισμένο ID 15)
10 : Βήμα 16
⋮ (Ορισμένο ID 16)
64 : Βήμα 100
⋮
6E : Βήμα 110
⋮
73 : Βήμα 115
74 : Βήμα 116
⋮
C7 : Βήμα 199
⋮
FE : Βήμα 254
FF : Βήμα 255

* Χαρτογράφηση πραγματικών δεδομένων 2

0 : -40
1 : -39
2 : -38
⋮
28 : 0
⋮
4E : +38
4F : +39
50 : +40

ΠΑΡΑΡΤΗΜΑ

22. Αυτόματη διαμόρφωση (Εντολή1:j, Εντολή2:u)

- Ρυθμίζει αυτόματα τη θέση της εικόνας και ελαχιστοποιεί το τρέμουλο. Λειτουργεί μόνο στην κατάσταση RGB(PC).

Εκπομπή

[j][u][][Set ID][][Δεδομένα][Cr]

Δεδομένα 1: Το set (Ρύθμιση)

Αναφορά λήψης

[u][][Set ID][][OK/NG][Δεδομένα][x]

23. Εντολή επιλογής καναλιού (Εντολή1:m, Εντολή2:a)

- Επιλογή καναλιού στον ακόλουθο φυσικό αριθμό.

Εκπομπή

[m][a][][Set ID][][Δεδομένα0][][Δεδομένα1][][Δεδομένα2][Cr]

Data0: Δεδομένα υψηλής συχνότητας καναλιών
Data1 : Δεδομένα χαμηλής συχνότητας καναλιών
πχ. No. 47 -> 00 2F (2FH)
No. 394 -> 01 88 (188H), DTV No. 0 -> Αδιάφορο
Data2 0x00 : ATV Κύρια, 0x10 : DTV Κύρια

Εύρος δεδομένων συχνότητας καναλιών
Αναλογικό – Ελάχιστο: 00 ~ Μέγιστο: 63 (0~99)
Ψηφιακό – Ελάχιστο: 00 ~ Μέγιστο: 3E7 (0~999)

Αναφορά λήψης

[a][][Set ID][][OK/NG][Δεδομένα][x]

Δεδομένα Min: 00 ~ Max: FF

24. Πλήκτρο (Εντολή1:m, Εντολή2:c)

- Για την αποστολή μέσω υπερύθρων του κώδικα κουμπιού.

Εκπομπή

[m][c][][Set ID][][Δεδομένα][Cr]

Δεδομένα: Κώδικας κουμπιού - Ανατρέξτε στη σελίδα 103.

Αναφορά λήψης

[c][][Set ID][][OK/NG][Δεδομένα][x]

25. Επιλογή εισόδου (Εντολή1:x, Εντολή2:b) (Είσοδος κύριας εικόνας)

- Για να επιλέξετε την πηγή εισόδου για την κύρια εικόνα.

Εκπομπή

[x][b][][Set ID][][Δεδομένα][Cr]

Δεδομένα: Structure (Δομή)

MSB

LSB

| | | | | | | | |
|---|---|---|---|---|---|---|---|
| 0 | 0 | 0 | 0 | 0 | 0 | 0 | 0 |
|---|---|---|---|---|---|---|---|

└ Εξωτερική εισόδος ┘ └ Αριθμός εισόδου ┘

| Εξωτερική εισόδος | | | | Δεδομένα |
|-------------------|---|---|---|-----------|
| 0 | 0 | 0 | 0 | DTV |
| 0 | 0 | 0 | 1 | Αναλογικό |
| 0 | 0 | 1 | 0 | AV |
| 0 | 0 | 1 | 1 | Component |
| 0 | 1 | 0 | 0 | RGB |
| 0 | 1 | 0 | 1 | HDMI |

| Εξωτερική εισόδος | | | | Δεδομένα |
|-------------------|---|---|---|----------|
| 0 | 0 | 0 | 0 | Είσοδος1 |
| 0 | 0 | 0 | 1 | Είσοδος2 |
| 0 | 0 | 1 | 0 | Είσοδος3 |
| 0 | 0 | 1 | 1 | Είσοδος4 |

Αναφορά λήψης

[b][][Set ID][][OK/NG][Δεδομένα][x]

LG Electronics Inc.