



TELEVISOR LCD | TELEVISOR PLASMA

MANUAL DE USUARIO

MODELOS DE LCD TV | MODELOS DE PLASMA TV

26LG30R

42PG20R

32LG30R

50PG20R

37LG30R

42LG30R

47LG30R

Por favor, lea detenidamente este manual antes de poner en funcionamiento su set.

Guárdelo para referencias futuras.

Registre el número de modelo y serie de la unidad.

Vea la etiqueta pegada en el panel posterior y presente esta información a su distribuidor cuando requiera el servicio.

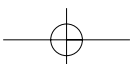
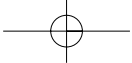

ADVERTENCIA

**WARNING / CAUTION****RISK OF ELECTRIC SHOCK
DO NOT OPEN**

TO REDUCE THE RISK OF ELECTRIC SHOCK DO NOT REMOVE COVER (OR BACK). NO USER SERVICEABLE PARTS INSIDE. REFER TO QUALIFIED SERVICE PERSONNEL.



The lightning flash with arrowhead symbol, within an equilateral triangle, is intended to alert the user to the presence of uninsulated “dangerous voltage” within the product’s enclosure that may be of sufficient magnitude to constitute a risk of electric shock to persons.



The exclamation point within an equilateral triangle is intended to alert the user to the presence of important operating and maintenance (servicing) instructions in the literature accompanying the appliance.

WARNING/CAUTION

TO REDUCE THE RISK OF FIRE AND ELECTRIC SHOCK, DO NOT EXPOSE THIS PRODUCT TO RAIN OR MOISTURE.

INSTRUCCIONES IMPORTANTES DE LA SEGURIDAD

INSTRUCCIONES IMPORTANTES DE LA SEGURIDAD

Cada aparato debería incluir instrucciones de seguridad importantes. Esta información debería aparecer en una hoja o folleto independiente, o aparecer, antes de las instrucciones de funcionamiento, dentro las instrucciones de instalación junto con el aparato.

Esta información debería aparecer en cualquier idioma requerido por el país donde pretender utilizarse el aparato. Las instrucciones de seguridad importantes deberían titularse "Instrucciones de seguridad importantes". Las siguientes instrucciones de seguridad importantes deberán incluirse donde sea necesario y, si se utilizan, deberán seguirse al pie de la letra. La información de seguridad adicional podría incluirse mediante la adición de enunciados al final de la siguiente lista de instrucciones de seguridad. En forma opcional, el fabricante podrá colocar una imagen o ilustración junto a una instrucción de seguridad concreta a modo de explicación:

Lea estas instrucciones.

Guarde estas instrucciones.

Tenga en cuenta todas las advertencias.

Siga todas las instrucciones.



- 1 No utilice este producto cerca del agua.



- 2 Límpielo sólo con un paño seco.



- 3 No bloquee las aberturas de ventilación. Instale siguiendo las instrucciones del fabricante.



- 4 Cuando monte el televisor en la pared, asegúrese de no colgar el televisor en cables eléctricos y de señal de la parte trasera.



- 5 No lo coloque cerca de fuentes de calor, como radiadores, rejillas de aire caliente, estufas u otros aparatos (incluidos los amplificadores) que emitan calor.

- 6 No pase por alto el propósito de seguridad del enchufe polarizado o tipo toma tierra. Un enchufe polarizado tiene dos clavijas, una más ancha que la otra. Un enchufe tipo toma a tierra tiene dos clavijas y un tercer diente de toma a tierra. La clavija ancha o el tercer diente se incorporan para su seguridad. Si el enchufe suministrado no encaja en la toma, póngase en contacto con un electricista para que sustituya la toma obsoleta.



- 7 Proteja el cable de alimentación para que no lo pisen ni aplasten, especialmente en las clavijas, las tomas y el punto de salida del aparato.



- 8 Utilice únicamente acoplamiento y accesorios especificados por el fabricante.



- 9 Desenchufe este producto en caso de no utilizarlo durante un largo periodo de tiempo.

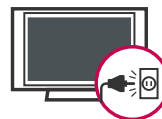

- 10** Utilícelo sólo con el estante fijo o con ruedas, trípode, soporte o mesa especificados por el fabricante o con el accesorio suministrado con el aparato. Si utiliza un carrito, tenga cuidado al moverlo junto con el aparato para evitar lesiones en caso de que éste se caiga.



- 11** No toque el aparato o la antena durante una tormenta eléctrica.

- 12** No golpee el producto ni permita que le caigan objetos encima ni en la pantalla.

- 13** Sólo el personal cualificado puede encargarse del servicio técnico. La asistencia técnica es necesaria si el aparato presenta algún daño, como por ejemplo, si el cable o la clavija de alimentación están dañados, si se derrama líquido o se introducen objetos dentro del aparato, si el aparato ha estado expuesto a la lluvia o humedad, si no opera correctamente o si se ha caído.

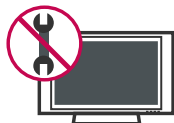

- 14** PRECAUCIÓN en cuanto al cable de alimentación:

Se recomienda colocar la mayoría de los aparatos en un circuito dedicado. Es decir, un circuito de salida única que alimenta sólo a ese aparato y que no tiene tomas o circuitos adicionales. Compruebe la página de especificaciones de este manual del propietario para estar seguro.

No sobrecargue las tomas de pared. Las tomas de pared sobrecargadas, sueltas o dañadas, los alargadores, los cables de alimentación deshilachados o el aislante agrietado de los cables podrían resultar peligrosos. Cualquiera de estas condiciones podría provocar un incendio o una descarga eléctrica. Examine periódicamente el cable de su aparato y si parece dañado o deteriorado, desenchúfelo,

deje de usarlo y solicite al centro de servicio técnico autorizado que lo sustituyan por un nuevo equivalente. Proteja el cable de alimentación de daños físicos o mecánicos y evite doblarlo, aplastarlo, pellizcarlo o pisarlo con una puerta o caminar sobre él. Ponga especial atención en los enchufes, tomas de pared y el punto por donde el cable sale del aparato.



- 15** Marca de utilización en exterior: ADVERTENCIA - Para reducir el riesgo de incendios o descargas eléctricas, no exponga este aparato a la lluvia ni a la humedad.



- 16** Marca de ubicación húmeda: El aparato no debe exponerse a goteos o salpicaduras, y no deben colocarse encima objetos con líquido, como jarrones.



- 17** TOMA A TIERRA

Asegúrese de conectar el cable de toma a tierra para evitar posibles descargas eléctricas. Si no es posible la puesta a tierra, contacte con un electricista cualificado para que instale un interruptor automático independiente.

No intente conectar la unidad a tierra mediante cables telefónicos, pararrayos o tuberías de gas.

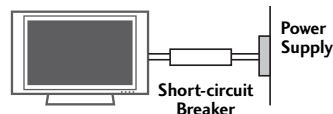

- 18** DESCONEXIÓN DE LA ALIMENTACIÓN
Link-Loader recibe alimentación si el cable de alimentación está conectado. Desenchufe el cable de alimentación del tomacorriente de CA para eliminar la alimentación.

CONTENIDO

ADVERTENCIA	1
INSTRUCCIONES DE LA SEGURIDAD	2

PREPARACIÓN

Accessories	7
Controles del Panel Frontal.....	8
Información del panel posterior	10
Instalación de la base.....	13
Administrador de Cables	15
Fije la televisión a la pared para evitar su caída.....	17
Cubierta de protección	18
Soporte del eslabon giratorio	18
Instalación de un Pedestal de Escritorio	19
Montaje Sobre Pared: Instalación Horizontal	19
Unión Del Televisor a un Escritorio	19
Conexion de la Antena	20

CONEXION DE EQUIPO EXTERNO

Instalación del HDSTB	21
Instalación del DVD	24
Instalación del VCR	27
Configuración de otra fuente de A/V	30
Instalación de la PC	31
Ajuste estéreo externo	37
Ajuste de la Salida AV out.....	37

VER LA TV / CONTROL DE CANAL

Funciones de los botones del control remoto	38
Encendiendo la TV	40
Ajuste del Canal	40
Ajuste del volumen	40
Menú Rápido	41
Selección y ajuste del menú pantalla	42
Búsqueda de canales	43
- Sintonización automática.....	43
- Sintonía Manual: Agregar/Eliminar Los Canales	44

Ajuste fino de sintonización.....	45
Amplificador	46
Ajuste de canales favoritos.....	47
Bloqueo de controles.....	48
Modo AV	49
Simplink	50

CONTROL DE IMAGEN

Visualizar PIP (Imagen-en-Imagen)	52
Control del tamaño de la Imagen (Formato de Imagen).....	53
Control del Modo Imagen	54
- Modo imagen – Presintonizada.....	54
- Control de tono de color automático (Fria/Medio/Cálida).....	55
Control Manual de Imagen	56
- Modo imagen - Modo usuario.....	56
- Tono de color - Modo usuario.....	57
XD - Tecnología de Mejora de la Imagen	58
Avanzado - Gamma	60
Avanzado - Modo de Película	61
Avanzado - Nivel de negro	62
Avanzado - Protección Visual	63
Restablecimiento de la Imagen	64
Indicador de encendido	65
Minimización de imagen fantasma	66
Ahorro de Energía	67
Restablecer Ajustes de Fábrica	68

CONTROL DE SONIDO Y IDIOMA

Nivelador Automático de Volumen	69
Ajustes de sonido preestablecidos (Modo de audio) ..	70
Ajuste de sonido - modo usuario	71
Ajuste de Balance	72
Disposición de bocinas de TV	73
Selección de Salida de Audio	74
Selección del lenguaje en la pantalla	75

CONFIGURACIÓN HORARIA

Ajuste del reloj	76
Ajustes de Conexión/Desconexión Automática Mediante Temporizador	77
Ajuste del Temporizador Para Dormir	78
Ajuste de Apagado Automático	79

APÉNDICE

Lista de verificación de problemas	80
Mantenimiento	81
Especificaciones del producto	82
Programando el control remoto	84
Códigos de IR	86
Configuración de dispositivo externo del control	88

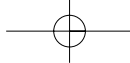

Para la TV de LCD

Si siente la TV fría al tocar, puede que haya un pequeño “flicker” cuando se ha encendido. Esto es normal, no hay nada malo con la TV.

Unos pocos defectos de puntos pueden ser visibles en la pantalla, apareciendo en un color rojo, verde o azul. Pero ellos no tienen ningún efecto equivocado para la función del monitor.

Evítese tocar la pantalla LCD o agarrarla con su(s) dedo(s) por un periodo largo de tiempo. Si lo hace, eso puede provocar una distorsión temporal en la pantalla.

Disposición

- a. Lámpara fluorescente usada en este producto contiene una cantidad mínima de mercurio.
- b. No disponga este producto con basura normal de la casa.
- c. La disposición de este producto debe ser manejado de acuerdo a la autoridad local de su provincia.

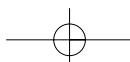

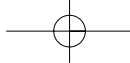

PREPARACIÓN

ACCESORIOS

Asegurese de que los siguientes accesorios estén incluidos con su TV. Si algún accesorio no está incluido, favor de contactar al distribuidor del producto en el lugar donde realizó la compra.

Los accesorios que se incluyen pueden ser diferentes a los de las imágenes a continuación.

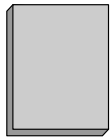

Manual de Usuario

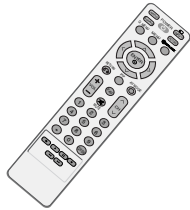

Control Remoto



Baterías
(algunos modelos)

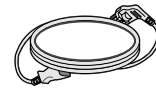

Cable de Alimentación

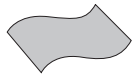

Paño de limpieza
(Esta característica no se encuentra disponible para todos los modelos.)

- Si la superficie exterior de la unidad tiene manchas o marcas de huellas, limpie suavemente utilizando únicamente paños de limpieza diseñados para tal fin.
- No limpie con demasiada fuerza para intentar quitar las manchas. Tenga cuidado, ya que si limpia con demasiada fuerza podría rayar o decolorar la superficie.



Adaptador RF (algunos modelos)

Debe conectarlo al cable de antena tras la fijación en la entrada de antena. Este adaptador es suministrado únicamente en Argentina.

Para modelos de Televisores Plasma



Cubierta de protección (refiérase a p.18)

(Este accesorio puede diferir del que se muestra en la ilustración dependiendo del modelo que haya adquirido.)

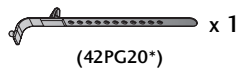

x 1
(42PG20*)



x 2
(50PG20*)

Sujetacables

(Sólo 42PG20*)

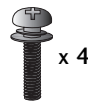

x 4

Pernos para la base
ensamblada
(refiérase a p.13)

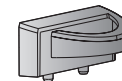

Clip del administrador de
cables

Para modelos de Televisores LCD

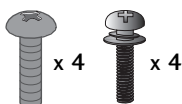

x 4 x 4

Pernos para la base
ensamblada
(refiérase a p.14)
(Excepto 47LG30*)

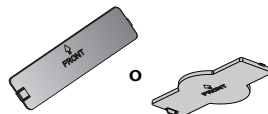

Cubierta de protección (refiérase a p.18)

(Este accesorio puede diferir del que se muestra en la ilustración dependiendo del modelo que haya adquirido.)

(Sólo 26/32LG30*)



Tornillos para fijación vertical
(refiérase a p.19)

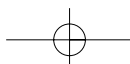

PREPARACIÓN

CONTROLES DEL PANEL FRONTAL

- Es probable que la imagen sea un poco diferente que su unidad de TV.
- **NOTA:** Si su TV tiene pegada una cinta de protección, retírela.
Y, a continuación, limpie la TV con un paño (si junto con su TV viene incluido un paño para dar brillo, utilícelo).

Modelo de Televisor Plasma

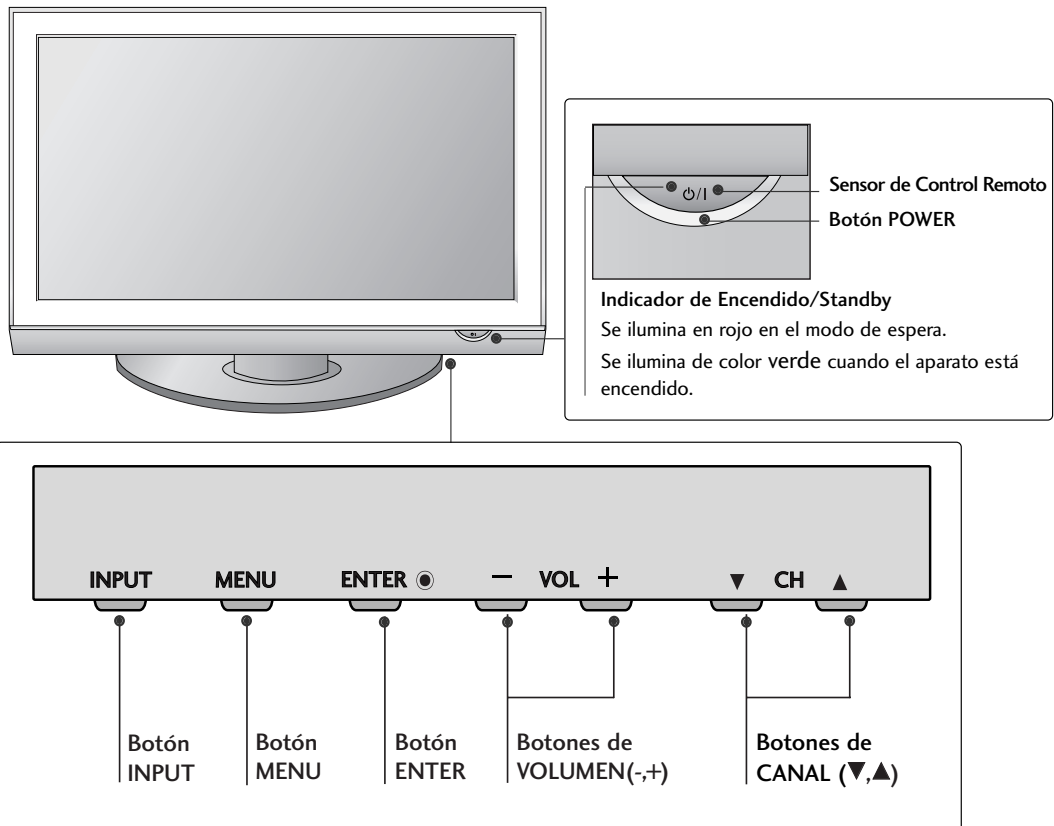

Modelo de Televisor LCD

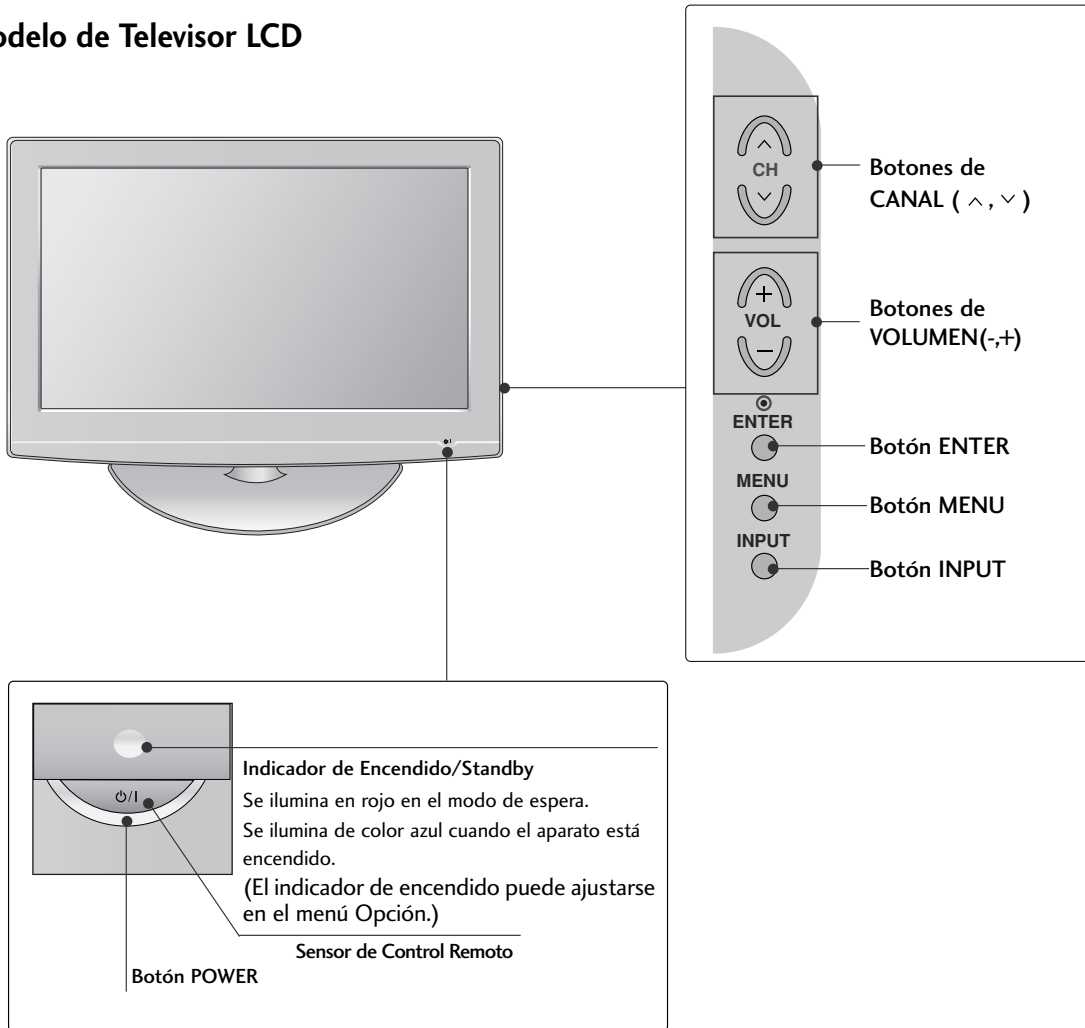

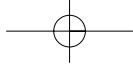

PREPARACIÓN

INFORMACIÓN DEL PANEL POSTERIOR

■ Es probable que la imagen sea un poco diferente que su unidad de TV.

PREPARACIÓN

Modelo de Televisor Plasma

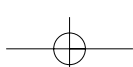
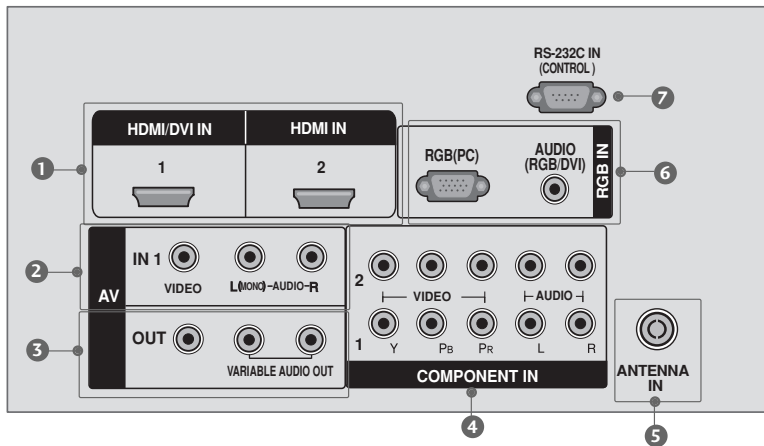
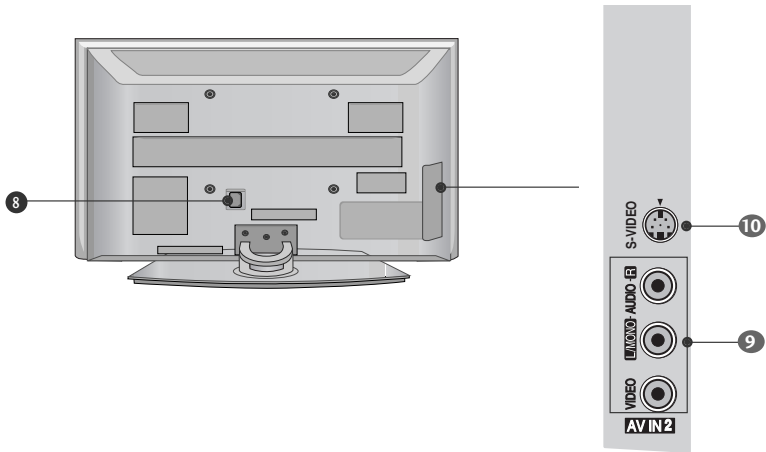

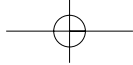

Modelo de Televisor LCD

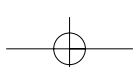
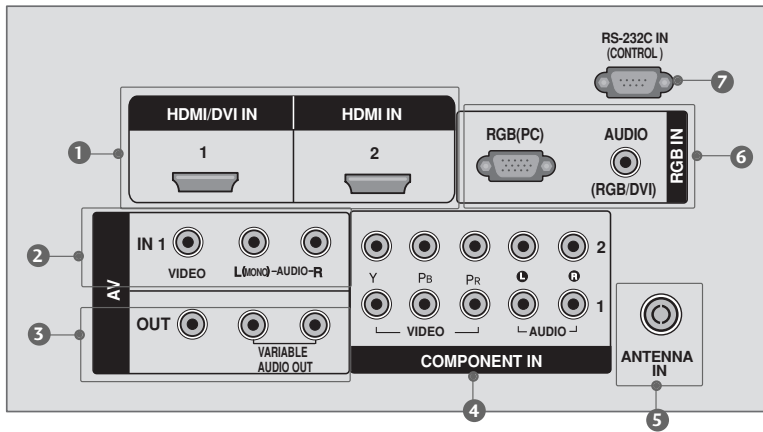
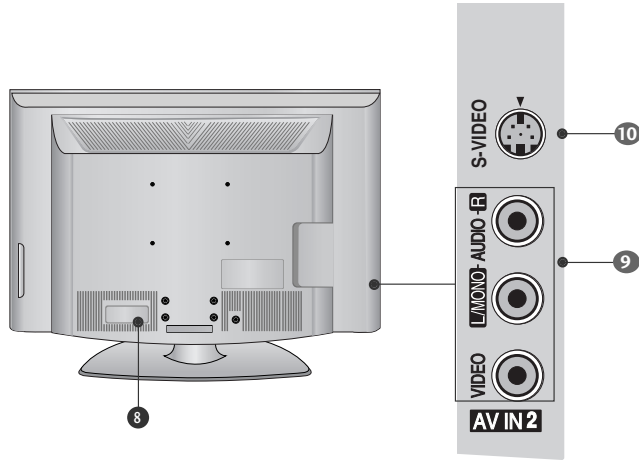

PREPARACIÓN

PREPARACIÓN

- 1 HDMI/DVI IN, HDMI IN**
Conecte una toma HDMI (DVI) a cualquier entrada
- 2 AV (Audio/Video) IN 1**
Conecte la salida de audio/video de un dispositivo externo a estos puertos.
- 3 AV OUT**
Conecte audio análogo desde diferentes equipos.
VARIABLE AUDIO OUT
Conecte un amplificador externo o añada un subwoofer a su sistema de sonido envolvente.
- 4 COMPONENT IN**
Conecte un dispositivo de video/audio de componente a estas entradas.
- 5 ANTENNA IN**
Conecte las señales de la transmisión a este puerto.
- 6 RGB IN**
RGB(PC)
Conecte la salida desde una PC.
AUDIO(RGB/DVI)
Conecte el audio desde una PC o DTV.
- 7 RS-232C IN (CONTROL)**
Para dispositivos de control externo.
- 8 Socket del Cordón de Alimentación**
Esta TV funciona con alimentación de corriente alterna (ca).
Cuidado: Nunca aplique voltaje de corriente continua (cc) a esta TV.
- 9 AV (Audio/Video) IN 2**
Conecte la salida de audio/video de un dispositivo externo a estos puertos.
- 10 S-VIDEO**
Conecte la salida de S-Video de un dispositivo de S-VIDEO.

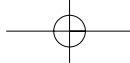

INSTALACIÓN DE LA BASE

- Es probable que la imagen sea un poco diferente que su unidad de TV.

Para modelos de Televisores Plasma (Sólo 42PG20*)

- 1** Coloque cuidadosamente el producto con la pantalla abajo en una superficie acolchada que protegerá el producto y pantalla de algún daño.

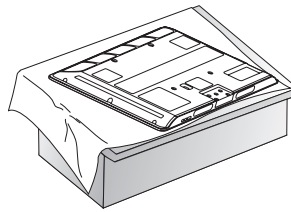

- 2** Monte el soporte del producto con el producto, como aparece en la ilustración.

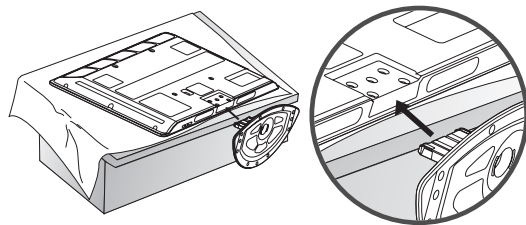

- 3** Instale firmemente los 4 pernos que se incluyen.

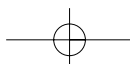
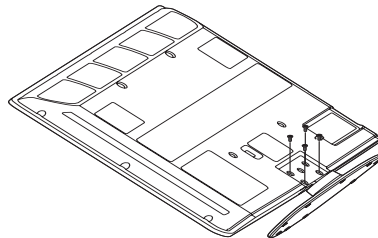

PREPARACIÓN

PREPARACIÓN

Modelo de Televisor LCD (Excepto 47LG30*)

- 1 Coloque con cuidado la pantalla de la TV sobre una superficie acolchada que la proteja de posibles daños.

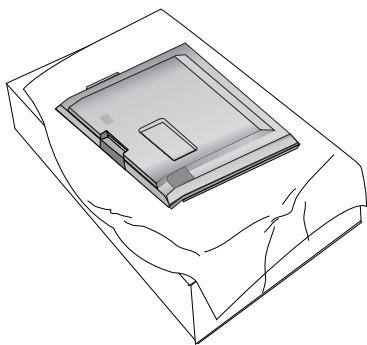

- 2 Monte el **soporte del conjunto** en la **base del soporte** de la TV.

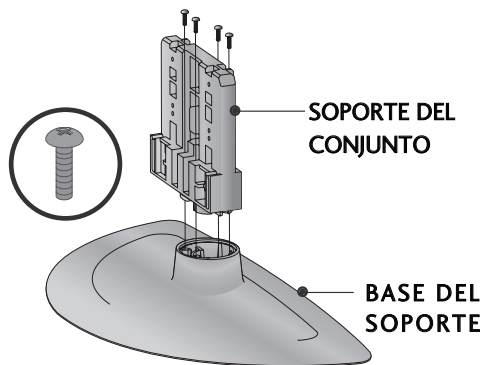

- 3 Monte la TV como se ilustra.

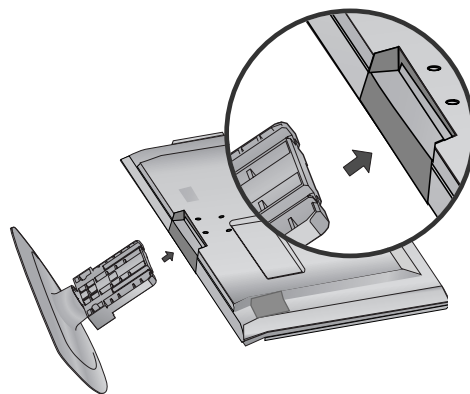

- 4 Ajuste firmemente los 4 pernos en los huecos de la parte posterior de la TV.

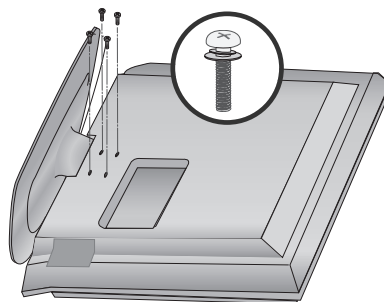

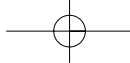

ADMINISTRADOR DE CABLES

- Es probable que la imagen sea un poco diferente que su unidad de TV.

Para modelos de Televisores Plasma

- 1 Conecte los cables según sea necesario.
Para conectar un equipo adicional, consulte la sección **CONFIGURACIÓN DE EQUIPO EXTERNO**.

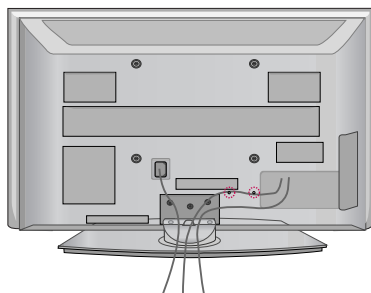

- 2 Instale el CLIP DEL ADMINISTRADOR DE CABLES como se ilustra.
Si su TV posee SUJETACABLES, colóquelos como se ilustra y ate los cables.

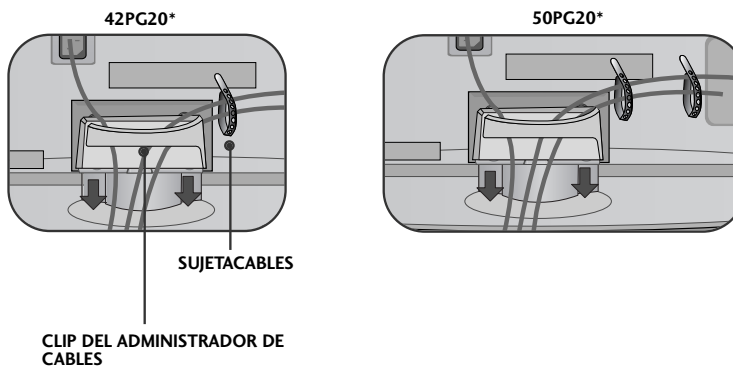

Cómo extraer el CLIP DEL ADMINISTRADOR DE CABLES

- Sujete el CLIP DEL ADMINISTRADOR DE CABLES con ambas manos y tire de él hacia arriba.

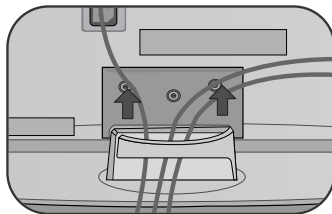

! NOTA

- No sujete el CLIP DEL ADMINISTRADOR DE CABLES al mover la TV.
- Si la TV cayese, podría sufrir daños personales o el producto podría romperse.

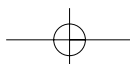

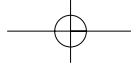

PREPARACIÓN

Modelo de Televisor LCD

- 1 Conecte los cables según sea necesario.
Para conectar equipo adicional, consulte la sección **CONFIGURACIÓN DE EQUIPO EXTERNO**.

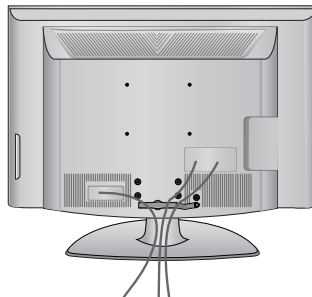

- 2 Instale el CLIP DEL ADMINISTRADOR DE CABLES como se ilustra.

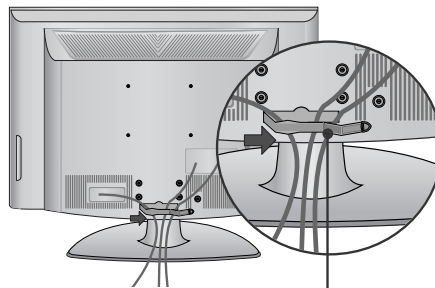

CLIP DEL ADMINISTRADOR DE CABLES

- 3 Introduzca los cables en el interior del CLIP DEL ADMINISTRADOR DE CABLES y ciérrelo a presión.

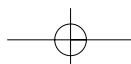
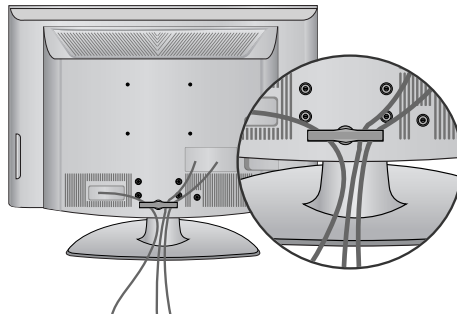

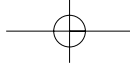

FIJE LA TELEVISIÓN A LA PARED PARA EVITAR SU CAÍDA.

Esta característica no está disponible en todos los modelos.
Los detalles ilustrados pueden diferir de los relativos a su TV.

- Coloque la TV próxima a la pared para evitar que caiga al ser empujada.
- Las instrucciones ilustradas a continuación proporcionan una forma segura de instalar la TV, que consiste en fijarla a la pared, evitando la posibilidad de caer al ser empujada. Esto evitará que la TV vuelque causando daños. También evitará daños en el aparato de TV. Tenga cuidado de que los niños no se agarren o cuelguen de la TV.
- Debe adquirir los componentes necesarios para prevenir la caída de la TV de su soporte.

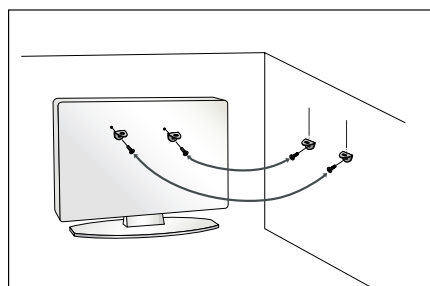
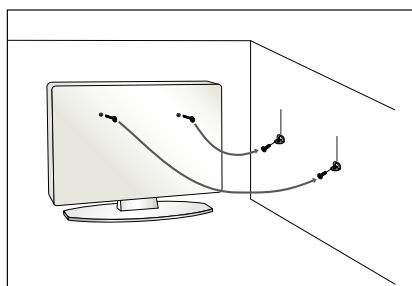

- Inserte los pernos de ojo (o el soporte de TV y los pernos) para sujetar el producto a la pared como se muestra en la imagen. *Introduzca los pernos de anillo y apriételos de forma segura en los orificios superiores. Asegúrese de los soportes con los pernos (no incluidos como las partes del producto, debe comprarlos separadamente) en la pared que estén ajustados firmemente. Haga coincidir con la altura del soporte montado en la pared. Asegúrese de que los pernos de ojo o soportes están fijados firmemente.

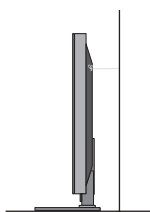

- Use un cordón fuerte (no incluido como la parte del producto, debe comprarlo separadamente) para ajustar el producto. Es más seguro usar un cordón, así se quedará horizontalmente entre la pared y el producto.

! NOTA

- ▶ Al mover la TV, quite antes los cables.
- ▶ Utilice una plataforma o armario suficientemente fuerte y grande para soportar el tamaño y el peso de la TV.
- ▶ Para utilizar la TV con seguridad, asegúrese que la altura los soportes están a la misma altura en la pared y en el aparato de televisión.

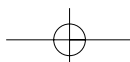

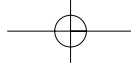

PREPARACIÓN

PREPARACIÓN

CUBIERTA DE PROTECCIÓN

- La imagen puede ser diferente a la de su TV.

Puede extraer el soporte antes de instalar la TV en la pared siguiendo las instrucciones previas sobre el soporte a la inversa. Tras extraer el soporte, instale la cubierta de protección incluida sobre el hueco dejado por este.

Para modelos de Televisores Plasma

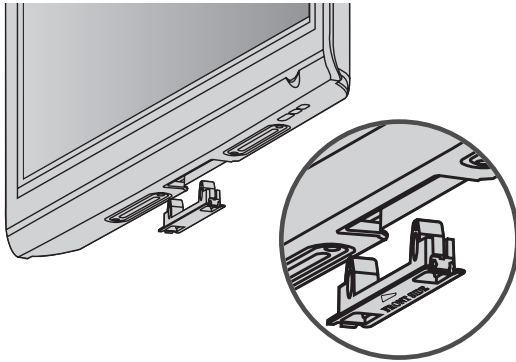

Desconecte la cubierta de protección presionando los botones de la izquierda/derecha.

! NOTA

- Para evitar vibraciones o ruidos, fije la cubierta de protección utilizando tornillos (incluidos con el producto).

Modelo de Televisor LCD

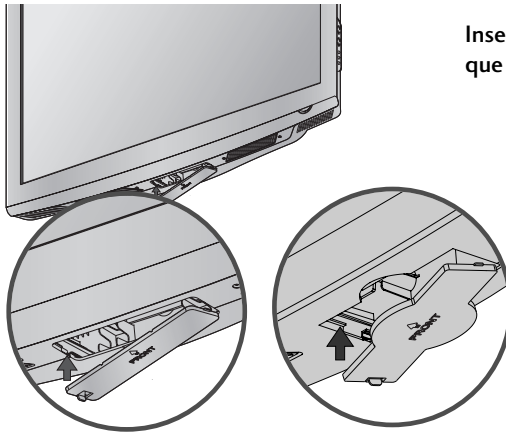

Inserte la cubierta de protección en el televisor hasta que escuche un sonido de chasquido.

SOPORTE DEL ESLABON GIRATORIO

Después de instalar la TV, puede ajustar el TV manualmente 20 grados a la izquierda y derecha para satisfacer su ángulo de visión.

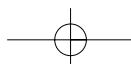
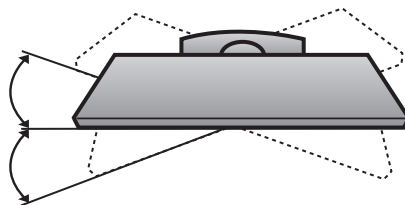

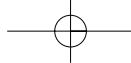

- Esta sección utiliza principalmente imágenes para modelos de TV de Plasma.

INSTALACIÓN DE UN PEDESTAL DE ESCRITORIO

Para la ventilación apropiada deje un espacio de 4 pulgadas en cada lado desde la pared.

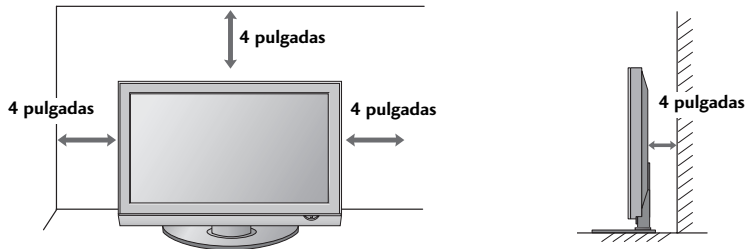

PREPARACIÓN

MONTAJE SOBRE PARED: INSTALACIÓN HORIZONTAL

Para permitir una ventilación adecuada, dejar un espacio libre de 10cm (4") alrededor del aparato de TV. Le recomendamos que utilice un soporte de montaje de pared de la marce LG, cuando ud. ponga la TV en la pared.

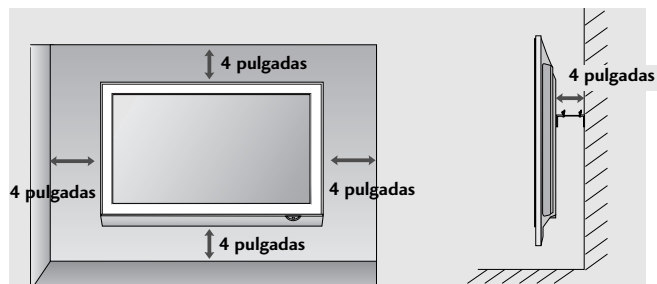
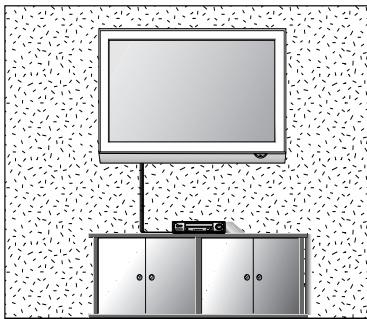

UNIÓN DEL TELEVISOR A UN ESCRITORIO (Sólo 26/32LG30*)

El televisor se debe unir en un escritorio, de modo que no se mueva hacia adelante o hacia atrás, causando posibles lesiones o daños en el producto. Use sólo el tornillo proporcionado.

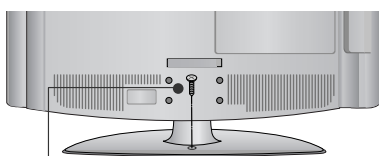

1 - Tornillo
(suministradas como piezas del producto)

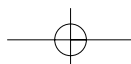
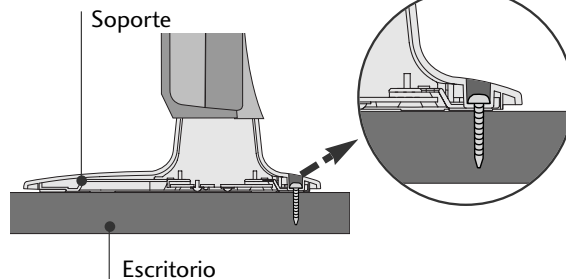

PREPARACIÓN

- Para prevenir daños, no conecte a la corriente hasta que estén instaladas todas las conexiones entre los dispositivos.

CONEXIÓN DE LA ANTENA

- Para lograr la mejor calidad de imagen, ajuste la orientación de la antena.
- No se suministran ni el cable de antena ni un transformador.

PREPARACIÓN

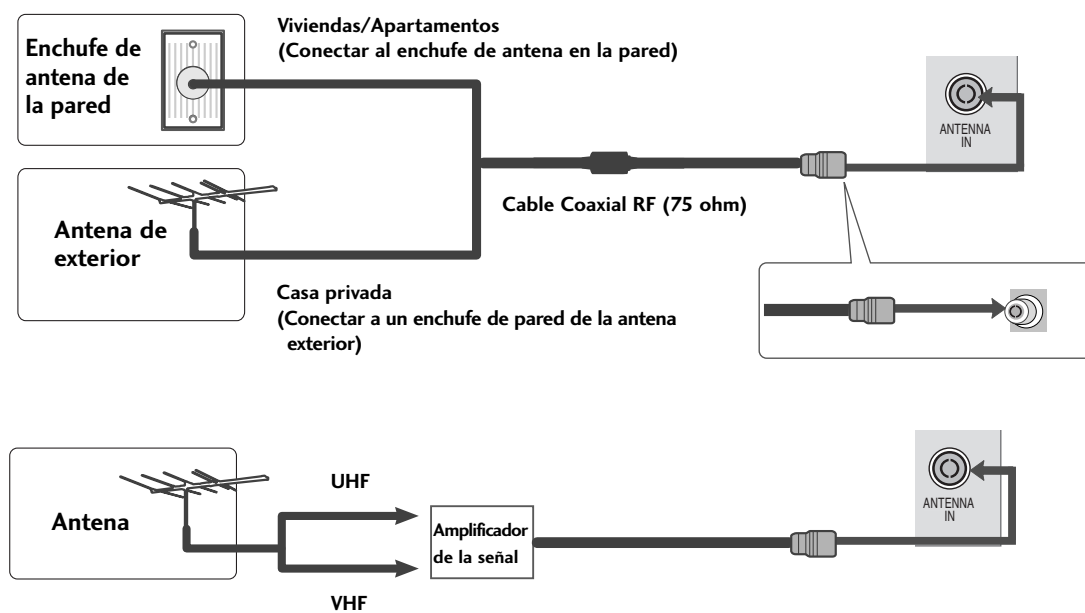

- En zonas con recepción deficiente, para conseguir mejor calidad de imagen, podría ser necesario instalar un amplificador de señal a la antena como se muestra en la ilustración superior.
- Si se quiere utilizar la señal en dos TVs, utilice un bifurcador de señal de antena para la conexión.

CONEXIONES DE EQUIPO EXTERNO

- Para evitar daños en el equipo, no enchufe ningún cable de alimentación hasta haber finalizado la conexión completa de todo el equipo.
- Esta sección utiliza principalmente imágenes para modelos de TV de Plasma.
- Es probable que la imagen sea un poco diferente que su unidad de TV.

INSTALACIÓN DEL HDSTB

Cuando lo conecta con un cable de componente

- 1 Conecte las salidas de video (Y, PB, PR) del DVD a los puertos de **COMPONENT IN VIDEO** en la unidad.
- 2 Conecte la salida de audio del decodificador TDT en las tomas **COMPONENT IN AUDIO** de la TV.
- 3 Encienda el Set-top box digital.
(Refiérase al manual de usuario del Set-top box digital.)
- 4 Seleccione la entrada de la fuente **Componente1** usando el botón **INPUT** del control remoto.

Si está conectado al **COMPONENT IN 2**, seleccione la entrada de la fuente **Componente2**.

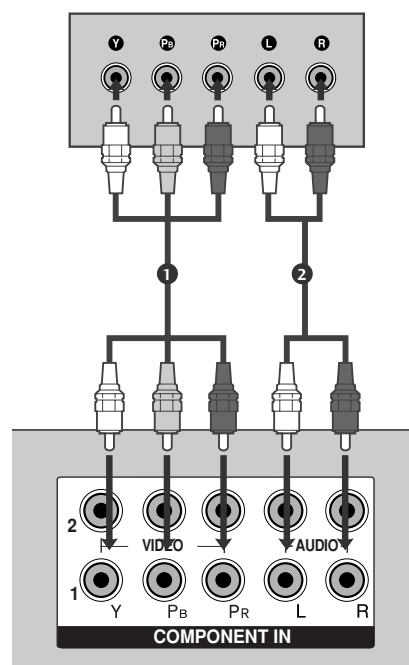

CONEXIONES DE EQUIPO EXTERNO

Señal	Componente
480i/576i	Sí
480p/576p	Sí
720p/1080i	Sí
1080p	Sí
	(Sólo 50Hz, 60Hz)

CONEXIONES DE EQUIPO EXTERNO

Cuando lo conecte con un cable de HDMI

- 1 Conecte la salida de HDMI IN del Set-top box digital al puerto de **HDMI/DVI IN 1** o **HDMI IN 2** en la unidad.
- 2 Seleccione la entrada de la fuente **HDMI1/DVI** o **HDMI2** usando el botón **INPUT** del control remoto.
- 3 Encienda el Set-top box digital.
(Refiérase al manual de usuario del Set-top box digital.)

! NOTA

- Utilizando un cable HDMI, la TV puede recibir señal simultánea de vídeo y audio.

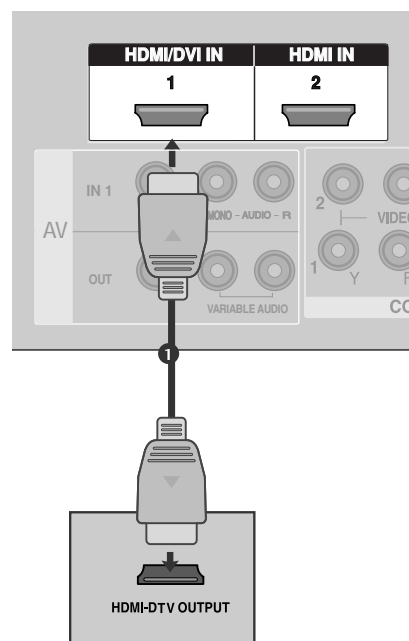

HDMI-DTV

Para modelos de Televisores Plasma

Resolución	Frecuencia Horizontal(KHz)	Frecuencia Vertical(Hz)
720x480	31.47	59.94
	31.50	60.00
720x576	31.25	50.00
	31.25	50.00
1280x720	44.96	59.94
	45.00	60.00
	37.50	50.00
1920x1080i	33.72	59.94
	33.75	60.00
	28.125	50.00
	28.125	50.00
1920x1080p	67.432	59.94
	67.50	60.00
	56.25	50.00
	27.0	24.00
	33.75	30.00

Modelo de Televisor LCD

Resolución	Frecuencia Horizontal(KHz)	Frecuencia Vertical(Hz)
720x480	31.47	59.94
	31.50	60.00
720x576	31.25	50.00
1280x720	44.96	59.94
	45.00	60.00
	37.50	50.00
1920x1080i	33.72	59.94
	33.75	60.00
	28.125	50.00
1920x1080p	67.432	59.94
	67.50	60.00
	56.25	50.00
	27.00	24.00
	33.75	30.00

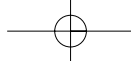

Cuando lo conecta con un cable de HDMI al DVI

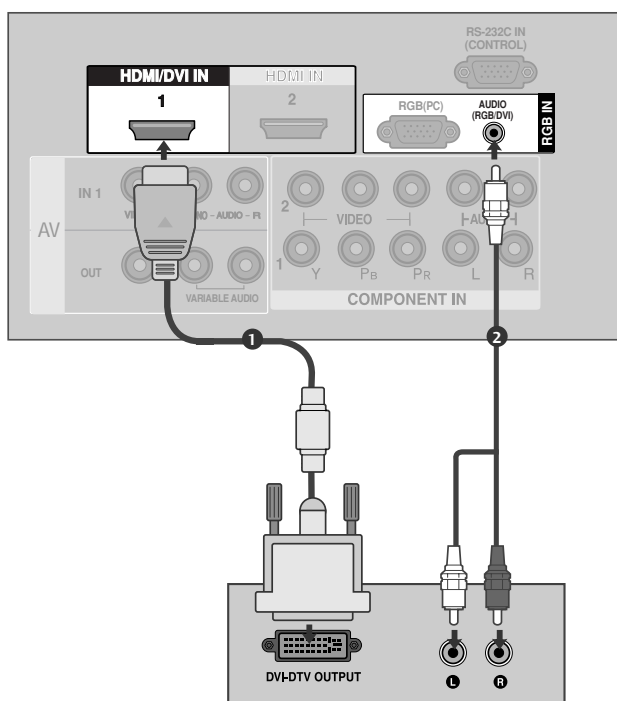

- 1** Conecte la salida de DVI del Set-top box digital al puerto de **HDMI/DVI IN 1** en la unidad.

.....
- 2** Conecte las salidas de audio del Set-top box al puerto de **AUDIO(RGB/DVI)** en la unidad.

.....
- 3** Encienda el Set-top box digital. (Refiérase al manual de usuario del Set-top box digital.)

.....
- 4** Seleccione la entrada de la fuente de **HDMI1/DVI** usando el botón de **INPUT** del control remoto.

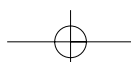

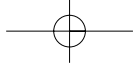

CONEXIONES DE EQUIPO EXTERNO

INSTALACIÓN DEL DVD

Cuando lo conecta con un cable de componente

CONEXIONES DE EQUIPO EXTERNO

- 1 Conecte las salidas de video (Y, Pb, Pr) del DVD a los puertos de **COMPONENT IN VIDEO** en la unidad.
- 2 Conecte las salidas de audio del DVD a los puertos de **COMPONENT IN AUDIO** en la unidad.
- 3 Encienda el reproductor de DVD, inserte un DVD.
- 4 Seleccione la entrada de la fuente **Componente1** usando el botón **INPUT** del control remoto.
Si está conectado al **COMPONENT IN 2**, seleccione la entrada de la fuente **Componente2**.
- 5 Refiérase al manual de usuario del reproductor de DVD para seguir las instrucciones.

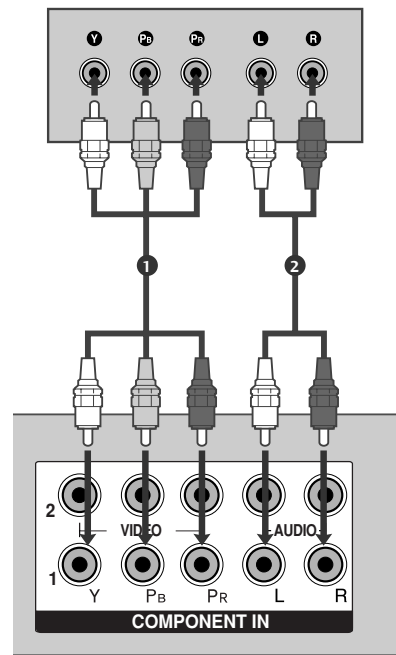

Puertos de la Entrada de Componente

Puede obtener una mejor calidad de imagen si conecta el reproductor de DVD a los puertos de la entrada del componente como la imagen mostrada.

Puertos de Componente en la TV	Y	P _B	P _R
Puertos de Componentes del reproductor de DVD	Y	P _B	P _R
	Y	B-Y	R-Y
	Y	C _b	C _r
	Y	P _b	P _r

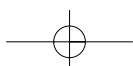

Cuando lo conecta con un cable de S-Video

- 1 Conecte la salida de S-VIDEO del DVD a la entrada de **S-VIDEO** en la unidad.
- 2 Conecte las salidas de audio del DVD a los puertos de la entrada de **AUDIO** en la unidad.
- 3 Encienda el reproductor de DVD, inserte un DVD.
- 4 Seleccione la entrada de la fuente **AV2** usando el botón **INPUT** del control remoto.
- 5 Refiérase al manual de usuario del reproductor de DVD para seguir las instrucciones.

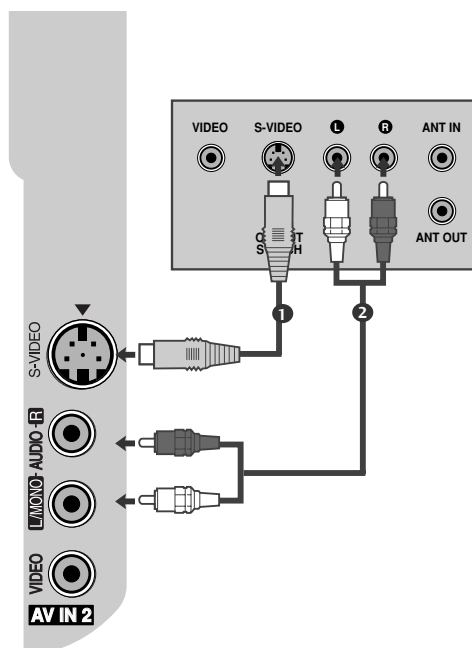

CONEXIONES DE EQUIPO EXTERNO

Cuando lo conecta con un cable de HDMI

- 1 Conecte la salida de HDMI del DVD al puerto de **HDMI/DVI IN 1** o **HDMI IN 2** en la unidad.
- 2 Seleccione la entrada de la fuente **HDMI1/DVI** o **HDMI2** usando el botón **INPUT** del control remoto.
- 3 Refiérase al manual de usuario del reproductor de DVD para seguir las instrucciones.

! NOTA

- Utilizando un cable HDMI, la TV puede recibir señal simultánea de vídeo y audio.

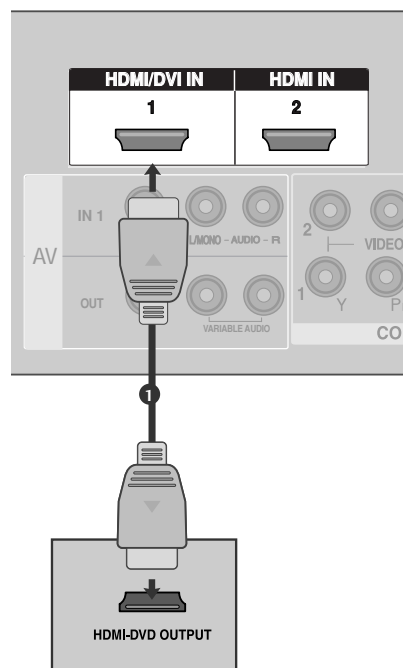

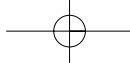

INSTALACIÓN DEL VCR

- Para evitar ruido en la imagen (interferencia), deje una distancia adecuada entre el VCR y la TV.
- Si el formato de imagen es de 4:3, las imágenes congeladas en los lados de la pantalla se pueden quedar visibles permanentemente. Este fenómeno es común para todos los fabricantes y, por lo tanto, la garantía de los fabricantes no cubre los productos que presentan este fenómeno.

Cuando lo conecta con una antena

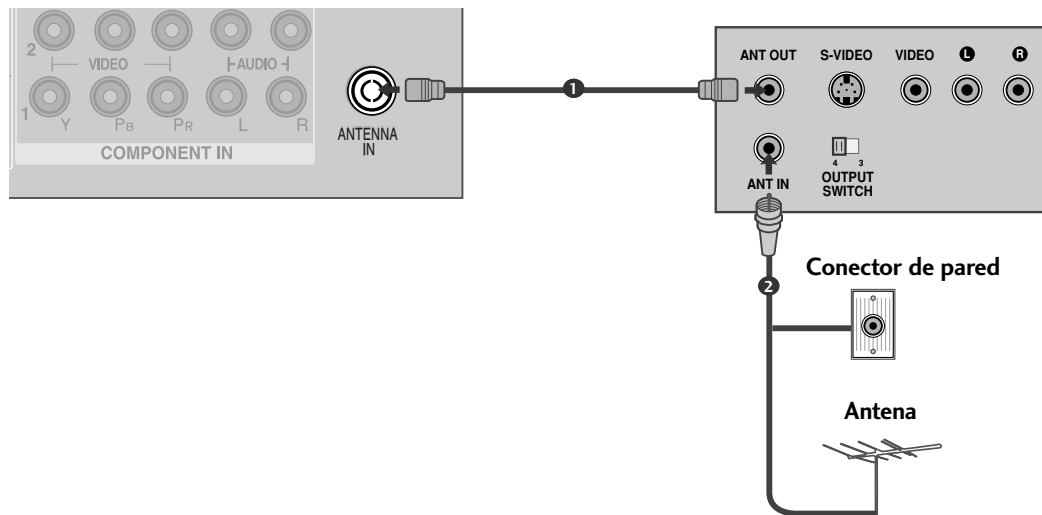

- 1 Conecte el conector de la antena exterior de RF del VCR al conector de la **ANTENNA IN** del televisor.
- 2 Conecte el cable de antena al puerto de la antena RF del VCR.
- 3 Presione el botón **PLAY** en el VCR y adapte el programa adecuado entre la TV y ésta para el visionado.

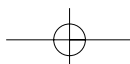

CONEXIONES DE EQUIPO EXTERNO

Cuando lo conecta con el cable RCA

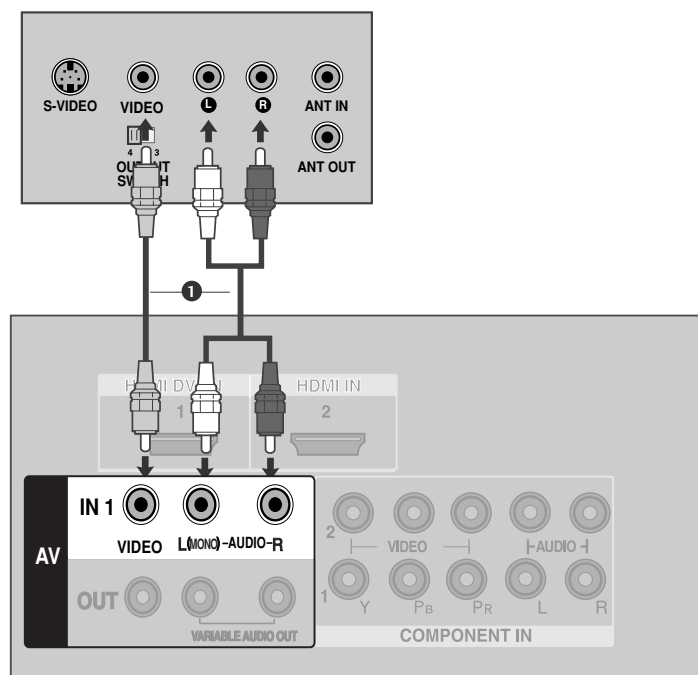

- 1 Conecte las salidas de **AUDIO/VIDEO** entre la TV y el VCR. Coincida los colores de salidas (Video = amarillo, Audio izquierdo = blanco, y Audio derecho = rojo).
- 2 Inserte una cinta de video en el VCR y presione el botón **PLAY** del VCR. (Vea el manual de usuario del VCR).
- 3 Seleccione la entrada de la fuente **AV1** usando el botón **INPUT** del control remoto. Si está conectado al **AV IN 2**, seleccione la entrada de la fuente **AV2**.

! NOTA

- Si tiene un VCR mono, conecte el cable de audio desde el VCR a la toma **AUDIO L/MONO** del aparato de TV.

Cuando lo conecta con un cable de S-Video

- 1 Conecte la salida de S-VIDEO del VCR a la entrada de **S-VIDEO** en la unidad. La calidad de imagen mejora en comparación con la entrada compuesta normal (cable RCA).
- 2 Conecte las salidas de audio del VCR a los puertos de **AUDIO** de la unidad.
- 3 Inserte una cinta de video en el VCR y presione el botón **PLAY** del VCR. (Vea el manual de usuario del VCR.)
- 4 Seleccione la entrada de la fuente **AV 2** usando el botón **INPUT** del control remoto.

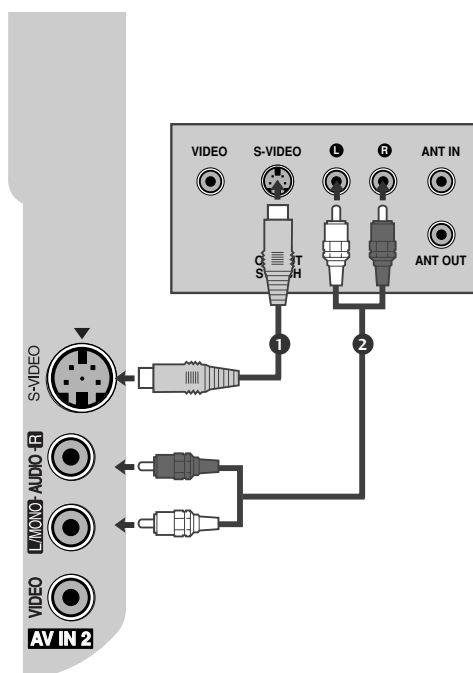

CONEXIONES DE EQUIPO EXTERNO

⚠ CUIDADO

- ▶ Si los dos puertos de S-VIDEO y VIDEO están conectados al S-VHS VCR simultáneamente, sólo el S-VIDEO puede ser recibido.

CONEXIONES DE EQUIPO EXTERNO

CONFIGURACIÓN DE OTRA FUENTE DE A/V

CONEXIONES DE EQUIPO EXTERNO

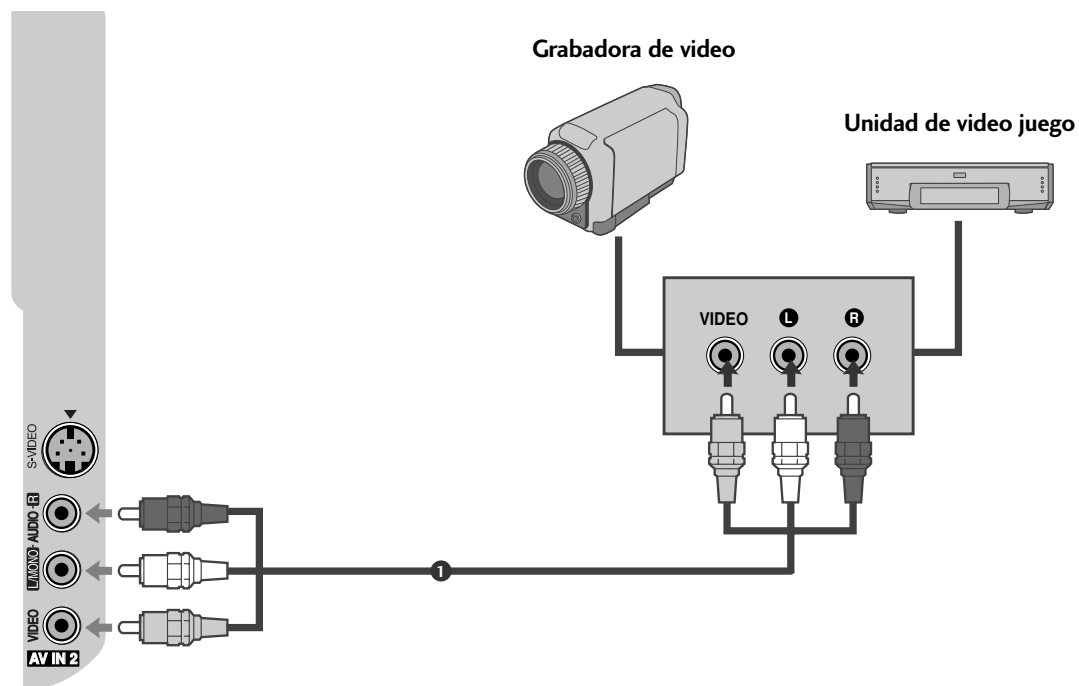

- 1 Conecte los puertos de **AUDIO/VIDEO** entre la TV y un equipo externo. Coincida los colores de puertos (Video = amarillo, Audio izquierdo = blanco, y Audio derecho = rojo).
- 2 Seleccione la salida de la fuente **AV2** usando el botón **INPUT** del control remoto. Si está conectado a la entrada de **AV IN1**, seleccione la entrada de la fuente **AV1**.
- 3 Opere el equipo externo correspondiente. Refiérase a la guía de la operación de equipo externo.

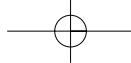

INSTALACIÓN DE LA PC

Esta TV proporciona la capacidad de Plug and Play, significa que la PC se ajusta automáticamente por las programaciones de la TV.

Cuando la conecte con un cable de D-sub de 15 terminales

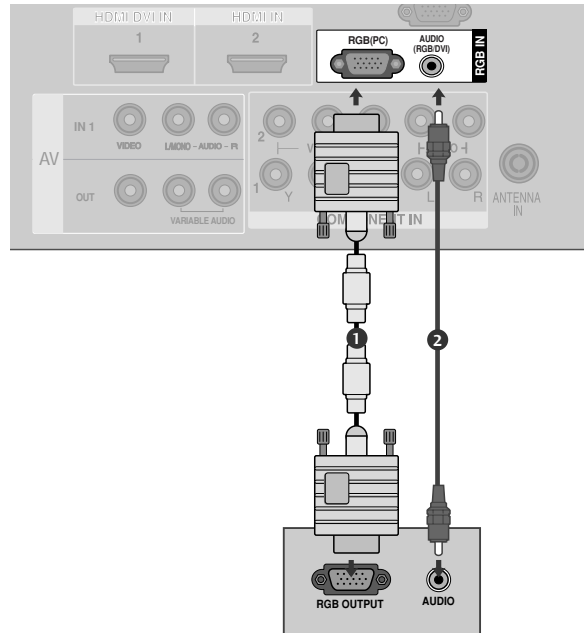

- 1** Conecte la salida de RGB de la PC al puerto de **RGB (PC)** en la unidad.

.....
- 2** Conecte las salidas de audio de la PC al puerto de **AUDIO (RGB/DVI)** en la unidad.

.....
- 3** Encienda la PC y la unidad.

.....
- 4** Seleccione la fuente de entrada RGB PC utilizando el botón INPUT del mando a distancia.

.....

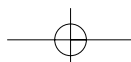

CONEXIONES DE EQUIPO EXTERNO

! NOTA

- ▶ Para disfrutar de una imagen y sonido intensos, conecte el PC a la TV.
- ▶ Evite mantener una imagen fija en la pantalla de TV durante largos periodos de tiempo. La imagen fija puede quedarse impresa permanentemente en la pantalla; utilice un salvapantallas siempre que sea posible.
- ▶ Conecte el PC al puerto RGB (PC) de la TV; cambie a una resolución acorde con la del PC.
- ▶ Es posible experimentar interferencias relacionadas con la resolución, patrones verticales, contraste o brillo en modo PC. Cambie el modo del PC a otra resolución o modifique frecuencia de refresco, o ajuste el brillo y contraste en el menú hasta que la imagen sea clara. Si no es posible modificar la frecuencia de refresco de la tarjeta gráfica del PC, cambie la tarjeta o consulte al fabricante de la misma.
- ▶ La entrada de sincronización para la frecuencia horizontal y vertical están separadas.
- ▶ Si la resolución del PC está en modo SXGA, no se visualizará imagen en la TV. (Sólo HD Modelos)
- ▶ Conecte el cable de audio desde el PC a la entrada de audio de la TV. (Los cables de audio no están incluidos con la TV).
- ▶ Si utiliza un cable RGB-PC demasiado largo, podría experimentar interferencias en pantalla. Recomendamos usar un cable de menos de 5m. Este proporcionará la mejor calidad de imagen.

Resolución de Despliegue (RGB-PC)

Para modelos de Televisores Plasma

Resolución	Frecuencia Horizontal(KHz)	Frecuencia Vertical(Hz)
640x350	31.468	70.09
720x400	31.469	70.09
640x480	31.469	59.94
800x600	37.879	60.317
1024x768	48.363	60.004
1280x768	47.776	59.87
1360x768	47.720	59.799

Sólo 50PG20*

Modelo de Televisor LCD

Resolución	Frecuencia Horizontal(KHz)	Frecuencia Vertical(Hz)
640x350	31.468	70.09
720x400	31.469	70.09
640x480	31.469	59.94
800x600	37.879	60.317
1024x768	48.363	60.004
1280x768	47.776	59.87
1360x768	47.720	59.799
1366x768	47.700	60.00

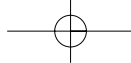

CONFIGURACIÓN DE PANTALLA PARA EL MODO PC

Configuración automática (sólo modo RGB [PC])

Ajusta automáticamente la posición y minimiza la fluctuación de la imagen. Aunque la imagen no sea aún correcta, su configuración está funcionando, pero necesita más ajustes.

Configuración automática

Esta función sirve para ajustar automáticamente la posición de la pantalla, el reloj y la fase. La imagen visualizada se volverá inestable durante algunos segundos mientras el proceso de auto-configuración se encuentra activo.

- 1 Pulse el botón **MENU** y después use el botón \wedge o \vee para seleccionar el menú **Imagen**.
- 2 Pulse el botón \triangleright y después use el botón \wedge o \vee para seleccionar **Pantalla**.
- 3 Pulse el botón \triangleright y después use el botón \wedge o \vee para seleccionar **Config. Auto**.
- 4 Presione el botón \triangleright para iniciar la **Config. Auto**.
 - Al finalizar la **Config. Auto**, aparecerá en la pantalla el mensaje **OK**.
 - Si la posición de la imagen aún no es correcta, intente de nuevo el ajuste automático.
- 5 Si la imagen RGB (PC) aún necesitase ajustes tras el ajuste automático, podrá utilizar la **Config. Manual**.
- 6 Presione el botón **MENU** para regresar a la TV donde estaba viendo.
Presione el botón **RETURN** para regresar al menú previo.

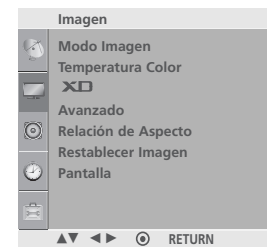

1

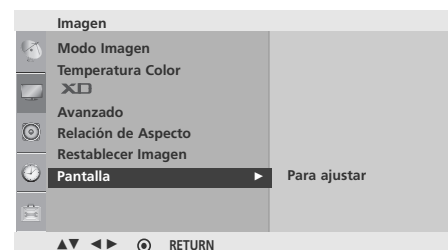

2



3 4

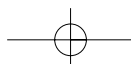

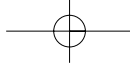

CONEXIONES DE EQUIPO EXTERNO

Configuración Manual - Ajuste de las funciones de pantalla Fase, Reloj, Posicion (sólo modo RGB [PC])

Si la imagen no fuese clara tras el ajuste automático, especialmente si los caracteres fluctuaran, ajuste la imagen en fase manual.

Con la función Reloj en COMPONENT (480i/480p/576i/576p/720p/1080i/1080p), HDMI (480p/576p/720p/1080i/1080p), no puede utilizarse Fase.

Reloj La función sirve para minimizar la apariencia de barras o rayas verticales visibles en el fondo de pantalla. Igualmente cambiará el tamaño horizontal de la pantalla.

Fase La función le permite eliminar cualquier ruido horizontal y limpiar o aportar más nitidez a la imagen de los caracteres.

1 Pulse el botón **MENU** y después use el botón \wedge o \vee para seleccionar el menú **Imagen**.

2 Pulse el botón $\>$ y después use el botón \wedge o \vee para seleccionar **Pantalla**.

3 Pulse el botón $\>$ y después use el botón \wedge o \vee para seleccionar **Config. Manual**.

4 Pulse el botón $\>$ y después use el botón \wedge o \vee para seleccionar **Fase, Reloj, H-Posicion, V-Posicion**.

5 Presione el botón \langle o \rangle para realizar los ajustes adecuados.

6 Presione el botón **MENU** para regresar a la TV donde estaba viendo.
Presione el botón **RETURN** para regresar al menú previo.

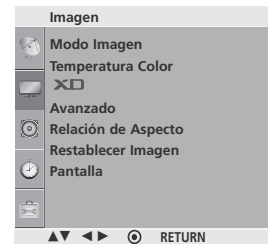

1

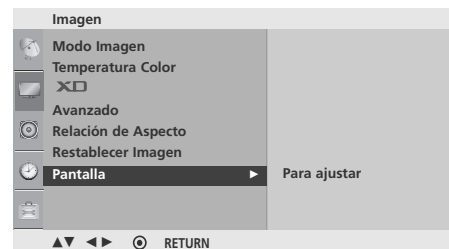

2

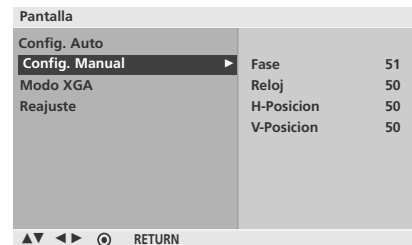

3 4 5

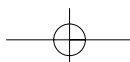

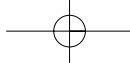

Selección del modo XGA

- Excepto 42PG20*

Para disfrutar de una imagen normal, haga coincidir el modo de RGB y la selección del modo XGA.
Esta función trabaja en el siguiente modo: Modo RGB[PC].

- 1 Pulse el botón **MENU** y después use el botón \wedge o \vee para seleccionar el menú **Imagen**.
- 2 Pulse el botón \triangleright y después use el botón \wedge o \vee para seleccionar **Pantalla**.
- 3 Pulse el botón \triangleright y después use el botón \wedge o \vee para seleccionar **Modo XGA**.
- 4 Presione el botón \triangleright y, a continuación, utilice el botón \wedge o \vee para seleccionar la resolución XGA deseada.
- 5 Presione el botón **MENU** para regresar a la TV donde estaba viendo.
Presione el botón **RETURN** para regresar al menú previo.

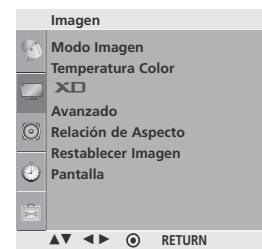

1

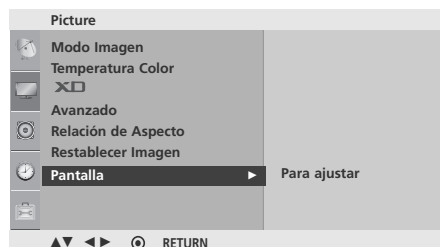

2

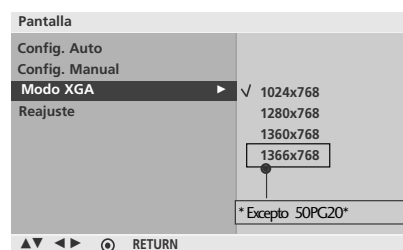

3 4

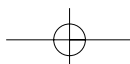

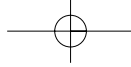

CONEXIONES DE EQUIPO EXTERNO

Inicialización (Restablecer el valor original de fábrica)

Esta función opera en el modo actual.
Para iniciar el valor ajustado.

- 1 Pulse el botón **MENU** y después use el botón \wedge o \vee para seleccionar el menú **Imagen**.
- 2 Pulse el botón $\>$ y después use el botón \wedge o \vee para seleccionar **Pantalla**.
- 3 Pulse el botón $\>$ y después use el botón \wedge o \vee para seleccionar **Reajuste**.
- 4 Presione el botón $\>$.
- 5 Presione el botón **MENU** para regresar a la TV donde estaba viendo.
Presione el botón **RETURN** para regresar al menú previo.

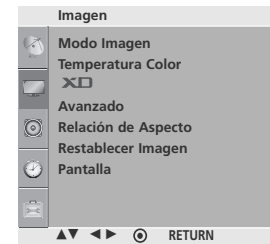

1

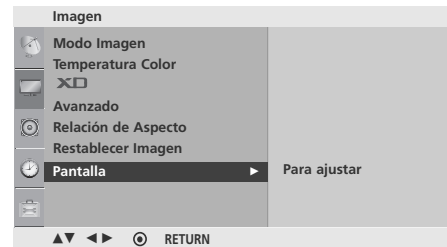

2

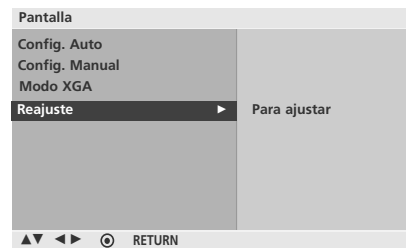

3 4

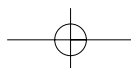

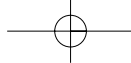

AJUSTE ESTÉREO EXTERNO

Utilice esta función para conectar un amplificador externo o añadir un subwoofer a su sistema de sonido envolvente.

- 1 Conecte la toma de entrada del amplificador estéreo a la toma **VARIABLE AUDIO OUT** de la TV.
- 2 Configure sus altavoces a través de su amplificador analógico estéreo, según las instrucciones incluidas con el amplificador.

! NOTA

- ▶ Al conectar con un equipo de audio externo, como amplificadores o altavoces, por favor, apague los altavoces de la TV.
- ▶ Seleccione Variable Out (salida variable) en el menú Audio para conectar las tomas **VARIABLE AUDIO OUT**. (▶ p.74)

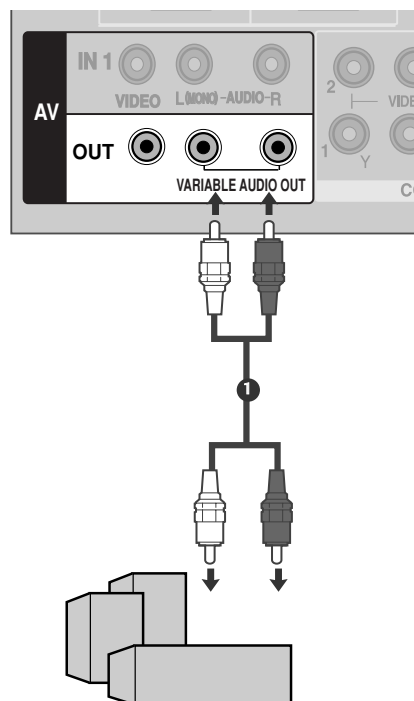

CONEXIONES DE EQUIPO EXTERNO

AJUSTE DE LA SALIDA AV OUT

El aparato de TV tiene una capacidad de salida de señal especial que le permite acoplar una segunda TV o monitor.

- 1 Conecte la segunda TV o el monitor a la toma **AV OUT** de la TV.
- 2 Consulte el Manual de funcionamiento de la segunda TV o el monitor para obtener mayor información relativa al ajuste de entrada de los dispositivos.

! NOTA

- ▶ Las fuentes de entrada Component (por componentes), RGB y HDMI no pueden utilizarse para la salida AV.
- ▶ Recomendamos utilizar las tomas AV OUT para grabaciones VCR.

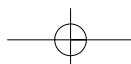
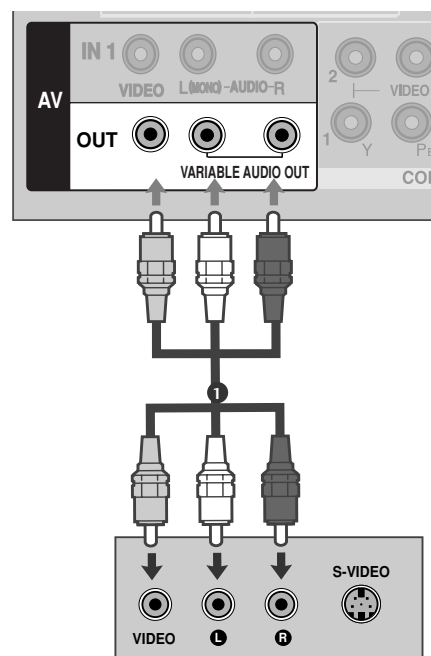

VER LA TV / CONTROL DE CANAL

FUNCIONES DE LOS BOTONES DEL CONTROL REMOTO

Cuando use el control remoto dirija el sensor del control remoto hacia el panel frontal de la TV.

(Modelo de Televisor Plasma)

VER LA TV / CONTROL DE CANAL



- RATIO** Selecciona el tamaño de imagen deseado. ► p.53
- SOUND** Para seleccionar el sonido apropiado de acuerdo al programa. ► p.70
- INPUT** Los modos de entrada externa rotan en una secuencia regular.
- PICTURE** Ajusta la imagen establecida por la fábrica dependiendo de el ambiente de visualización. ► p.54

Q. MENU Selecciona la fuente que desee en el menú rápido. ► p.41

MENU Selecciona un menú.
Sale de todos los menús mostrados en pantalla a la visualización de la TV.



Consulte una lista de dispositivos AV conectados al televisor. Al alternar este botón, aparece el menú Simplink en la pantalla. ► p.50

SUBIR / BAJAR VOLUMEN Aumenta/disminuye el nivel de sonido.

FAV Desplazarse a través de los canales favoritos programados. ► p.47

MUTE Enciende y apaga el sonido. ► p.40

SUBIR / BAJAR CANAL Selecciona los canales disponibles.

Botones numéricos 0-9 Selecciona un canal.
Selecciona los elementos numerados en un menú.

Q.VIEW Sintoniza el último canal visto.

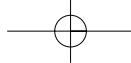

(Modelo de Televisor LCD)



TV/DVD/STB Selecciona los modos de operación remoto : TV, DVD o STB.

INPUT Los modos de entrada externa rotan en una secuencia regular.

Botones de flechas (Arriba/Abajo/Izquierda/Derecha/ENTER) Navega a través de los menús de Pantalla y ajusta el sistema de tu preferencia.

RETURN Permite al usuario desplazarse un paso hacia atrás en una aplicación interactiva o en otras funciones interactivas.

PIP Alterna entre los modos de imagen secundaria PIP, modo DW.

AV MODE Le ayuda a seleccionar y ajustar imágenes y sonidos cuando se conectan dispositivos AV. ► **p.49**

VCR/DVD, SIMPLINK Controla las grabadoras de vídeo o los reproductores de DVD.
Controla los dispositivos compatibles con la función SIMPLINK.

Botones de control

Colocando las Baterías

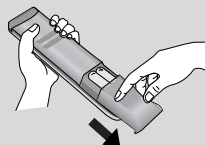

- Abra la tapa del compartimiento de las baterías en la parte posterior e instale las baterías con la polaridad correcta.(+con +,-con -)
- Instale dos baterías de 1.5 V tipo AAA. No mezcle las baterías nuevas con las usadas.
- Cierre la tapa.

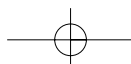

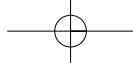

VER LA TV / CONTROL DE CANAL

ENCENDIENDO LA TV

- 1 Primero conecte el cordón de alimentación correctamente.
En este momento, la TV se cambia al modo de espera.
 - En el modo de espera para encender la TV, presione los botones ϕ/I , **INPUT, CH (▲ o ▼)** o **CH (^ o v)** de la TV o presione los botones **POWER, INPUT, CH (^ o v)**, **NUMBER(0~9)** del control remoto.

! NOTA

- ▶ Si tiene la intención de salir de vacaciones, desconecte la toma de corriente de la pared.

Guía para la instalación.

Si se aparece la OSD (On Screen Display) en la pantalla después de la sintonización de TV, ud.puede ajustar el Idioma(Language), Ubicación y Sinto. Auto.

Nota:

- a. Se desaparecerá automáticamente aproximadamente en 40 segundos si no se presiona ningún botón.
- b. El modo "En tienda" sólo para la exhibición en la tienda y no es para el uso general de usuario.
- c. "El modo "Casa" es la condición óptima para la ambiente de casa, y es el modo principal de TV.
- d. "El modo "En tienda" es la condición óptima para la ambiente de tienda. Si el usuario modifica el dato de la calidad de imagen, el modo "En tienda" inicializa la calidad de imagen del producto que esta instalado por nosotros después de un cierto periodo del tiempo.
- e. Los modos(Casa, En tienda) se pueden cambiar por aplicar Modo de Fábrica en el menu Opción.

AJUSTE DEL CANAL

- 1 Presione el botón **CH (^ o v)** o de **NÚMERO** para seleccionar un número del canal.

AJUSTE DEL VOLUMEN

Ajuste el volumen según su preferencia personal.

- 1 Presione el botón **VOL (+ o -)** para ajustar el volumen.
- 2 Si ud. quiere apagar el sonido, presione el botón **MUTE**.
- 3 Ud. puede cancelar esta función presionando el botón the **MUTE** o **VOL (+ o -)**.

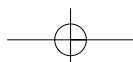

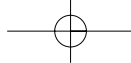

MENÚ RÁPIDO

Los menús de visualización en pantalla de su TV pueden diferir ligeramente de las ilustraciones mostradas en este manual.

El menú rápido (Q.Menu) es un menú destinado a las funciones que el usuario utiliza con más frecuencia.

- **Relación de Aspecto:** Selecciona el formato de imagen que desee.
- **Luz de Fondo (retroiluminación) (Sólo modelos LCD TV):** ajusta el brillo del panel LCD para controlar la luminosidad de la pantalla.
- **Ahorro de Energía** (Sólo modelos Plasma TV): el brillo de la pantalla para reducir el consumo energético del aparato.
- **Modo Imagen:** Selecciona modos de imagen predeterminadas de fábrica en función de las condiciones de observación.
- **Modo de Audio:** Selecciona modos de sonido predeterminados de fábrica para los diferentes tipos de programa.
- **SAP:** Selecciona la salida de audio.
- **Subtít/Texto:** Seleccione un subtítulo.
- **Ch.Memoria/Borrar:** Establece el canal a añadir o a eliminar.
- **Hora del Apagador:** Seleccione el plazo de tiempo antes de que su TV se apague automáticamente.

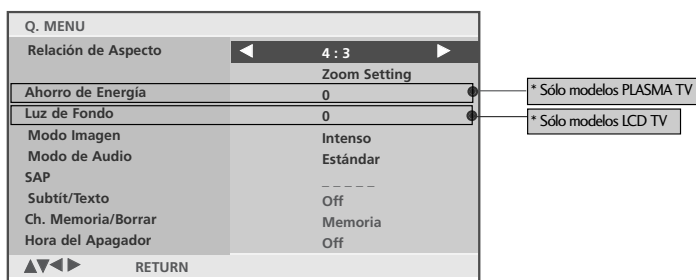

- 1 Presione el botón **Q.MENU** y, a continuación, los botones \wedge o \vee para visualizar cada menú.
- 2 Presione los botones \lt o \gt para realizar los ajustes adecuados.
- 3 Presione el botón **Q.MENU** para regresar a la TV donde estaba viendo.

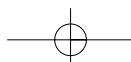

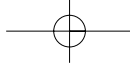

VER LA TV / CONTROL DE CANAL

SELECCIÓN Y AJUSTE DEL MENÚ PANTALLA

La función OSD (menú de visualización en pantalla) le permite ajustar correctamente el estado de la pantalla ya que ofrece presentación gráfica.

En este manual, la OSD (Visualización en pantalla) puede diferir de la mostrada por su TV, ya que sólo se trata de un ejemplo para facilitar el manejo del mismo.

- 1 Presione el botón **MENU** y enseguida presione los botones \wedge o \vee para desplegar cada menú.
- 2 Presione el botón \triangleright y, a continuación, los botones \wedge o \vee para seleccionar un menú de elemento.
- 3 Cambie el ajuste de un elemento del menú secundario o del menú emergente mediante los botones \triangleleft o \triangleright .
Puede desplazarse a un nivel superior presionando el botón ENTER o MENU.

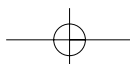
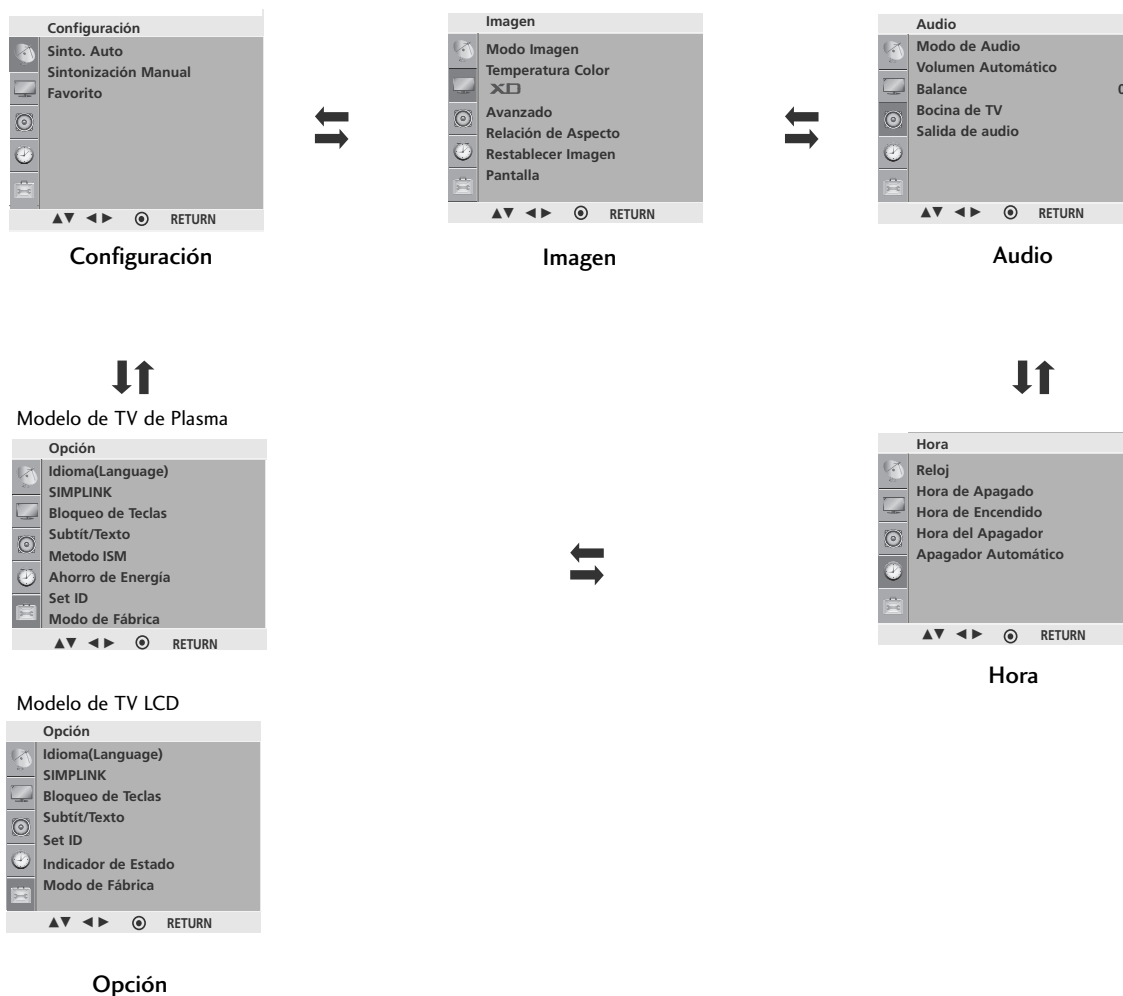

BÚSQUEDA DE CANALES

Sintonización automática

Busca automáticamente todos los canales disponibles por las entradas de antena o Cable y los guarda en la memoria de la lista de canales.

Corra Sintonización automática otra vez después de cualquier cambio de conexión de antena/Cable.

Se requiere una contraseña para acceder al menú Sintonización automática si el sistema de bloqueo está encendido.

1 Presione el botón **MENU** y luego presione el botón \wedge o \vee para seleccionar el menú **Configuración**.

2 Presione el botón \rightarrow y luego presione el botón \wedge o \vee para seleccionar **Sinto. Auto**.

3 Presione el botón \rightarrow . Así **Sinto. Auto** empezará a buscar los canales.

4 Si ud. quiere parar la programación automática, presione el botón **ENTER**.

Sólo los canales encontrados en este momento están memorizados.

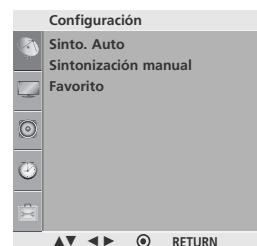

1

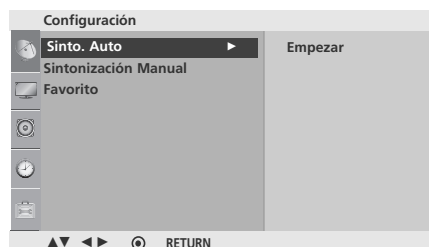

2

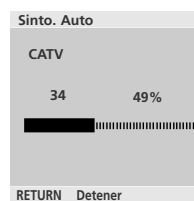

3

VER LA TV / CONTROL DE CANAL

Sintonía Manual : Agregar/Eliminar Los Canales

Ud. puede agregar o eliminar los canales de la búsqueda manual de los canales.

- 1 Presione el botón **MENU** y luego presione el botón \wedge o \vee para seleccionar el menú **Configuración**.

- 2 Presione el botón \rightarrow y luego presione el botón \wedge o \vee para seleccionar **Sintonización Manual**.

- 3 Presione el botón \rightarrow y luego presione el botón \leftarrow o \rightarrow para seleccionar el numero de canal deseado.

- 4 Presione el botón \vee y luego presione el botón \leftarrow o \rightarrow para seleccionar **Memoria** o **Borrar**.

- 5 Presione el botón **MENU** para regresar a la TV donde estaba viendo.
Presione el botón **RETURN** para regresar al menú previo.

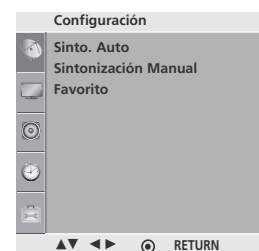

1

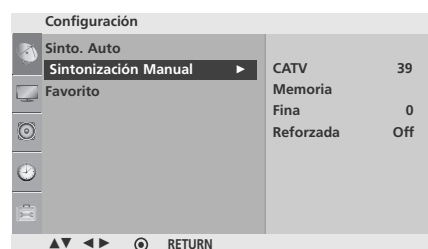

2 3

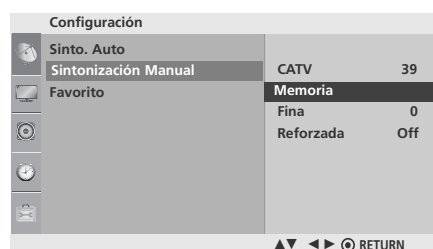

4

AJUSTE FINO DE SINTONIZACIÓN

Normalmente la sintonización fina sólo es necesaria en caso de una mala recepción.

- 1 Presione el botón **MENU** y luego presione el botón \wedge o \vee para seleccionar el menú **Configuración**.
- 2 Presione el botón \rightarrow y luego presione el botón \wedge o \vee para seleccionar **Sintonización Manual**.
- 3 Presione el botón \rightarrow y luego presione el botón \wedge o \vee para seleccionar **Fina**.
- 4 Presione el botón \leftarrow o \rightarrow para ajustar la imagen a su gusto.
- 5 Presione el botón **MENU** para regresar a la TV donde estaba viendo.
Presione el botón **RETURN** para regresar al menú previo.

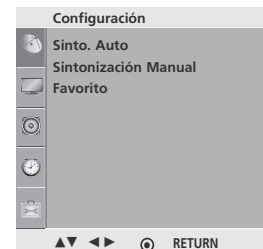

1

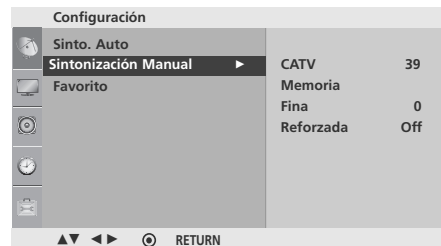

2

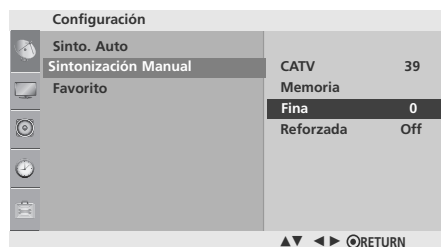

3 4

VER LA TV / CONTROL DE CANAL

AMPLIFICADOR

En algunos modelos, la función Amplificador es opcional.
Sólo puede ejecutar esta función un aparato con amplificador.

Si la recepción es débil, seleccione **On** en **Reforzada**
Cuando la señal sea fuerte, seleccione la opción **°Off°**.

- 1 Presione el botón **MENU** y luego presione el botón \wedge o \vee para seleccionar el menú **Configuración**.
- 2 Presione el botón \rightarrow y luego presione el botón \wedge o \vee para seleccionar **Sintonización Manual**.
- 3 Presione el botón \rightarrow y luego presione el botón \wedge o \vee para seleccionar **Reforzada**.
- 4 Presione los botones \leftarrow o \rightarrow para seleccionar **On** u **Off**.
- 5 Presione el botón **MENU** para regresar a la TV donde estaba viendo.
Presione el botón **RETURN** para regresar al menú previo.

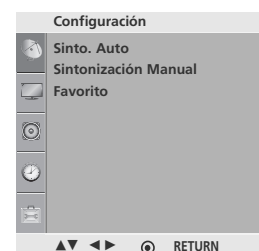

1

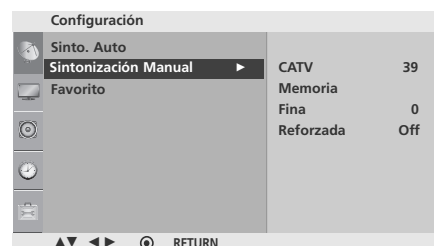

2

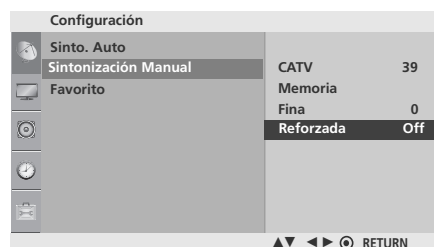

3 4

AJUSTE DE CANALES FAVORITOS

Esta función le permitirá seleccionar directamente sus programas favoritos.

Presione repetidamente el botón **FAV** para seleccionar programas favoritos guardados.

- 1 Presione el botón **MENU** y luego presione el botón \wedge o \vee para seleccionar el menú **Configuración**.
- 2 Presione el botón \triangleright y luego presione el botón \wedge o \vee para seleccionar **Favorito**.
- 3 Presione el botón \triangleright y luego presione el botón \wedge o \vee para seleccionar la primera posición para el canal favorito.
- 4 Presione el botón \triangleleft o \triangleright para ajustar el número de canal deseado para el primer canal favorito.
- 5 Repita los pasos del 3 al 5 para memorizar canales favoritos.
- 6 Presione el botón **MENU** para regresar a la TV donde estaba viendo.
Presione el botón **RETURN** para regresar al menú previo.

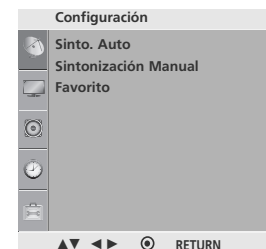

1

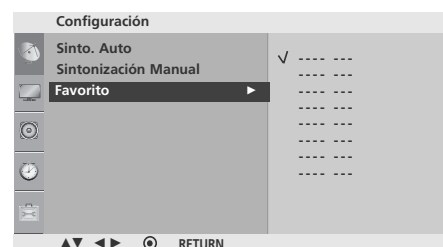

2 3 4

VER LA TV / CONTROL DE CANAL

BLOQUEO DE CONTROLES

La TV puede ajustarse de tal forma que le sea necesario el mando a distancia para controlarla.

Esta función puede utilizarse para evitar el uso sin autorización.

Esta TV está programada para recordar qué opción fue establecida por última vez, incluso si se apaga la unidad.

1 Presione el botón **MENU** y luego presione el botón \wedge o \vee para seleccionar el menú **Opción**.

2 Presione el botón \rightarrow y luego presione el botón \wedge o \vee para seleccionar **Bloqueo de Teclas**.

3 Presione el botón \rightarrow y luego presione el botón \wedge o \vee para seleccionar **On** o **Off**.

4 Presione el botón **MENU** para regresar a la TV donde estaba viendo.
Presione el botón **RETURN** para regresar al menú previo.

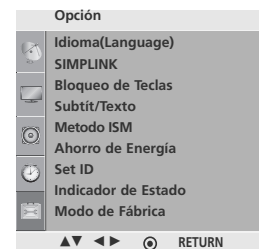

1

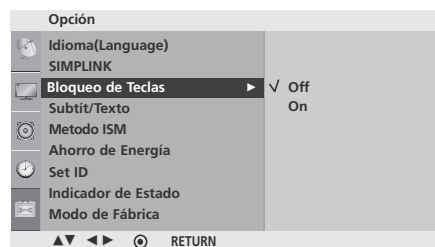

2 3

! NOTA

- ▶ En **Bloqueo de Teclas 'On'**, si la unidad está apagada, presione el botón **INPUT, CH (▲ o ▼) o CH (∧ o ∨)** de la unidad o los botones de **POWER, INPUT, CH (∧ o ∨)**, o números del control remoto.
- ▶ Con **Bloqueo de Teclas On**, se aparecerá '**Bloqueo de Teclas On**' en la pantalla si cualquier botón del panel frontal ha presionado cuando mira la unidad.

MODO AV

Mediante la presión del botón MODO AV podrá cambiar entre los modos de Cine, Deportes y Videojuegos, con los que podrá disfrutar, al mismo tiempo, de imagen y sonido optimizados.

Esta función ofrece al usuario un entorno (calidad de imagen + calidad de sonido) optimizado de visualización.

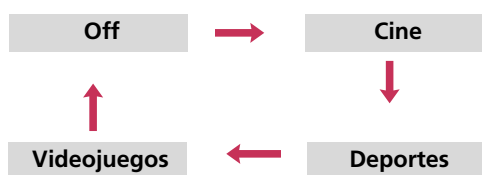

- 1 Presione repetidamente el botón **AV MODE** para seleccionar el modo que desee.

- Si selecciona el modo Cine como modo AV, este escogerá los modos para la imagen y el sonido del menú Imagen y Audio respectivamente.
- Si desactiva el modo AV, se ajustarán la imagen y el sonido establecidos anteriormente.

- 2 Presione el botón RETURN para regresar a la visualización de TV.

VER LA TV / CONTROL DE CANAL



Esta función está disponible sólo en dispositivos que porten el logotipo .

Si ud. usa con el dispositivo de otra marca que tiene función HDMI-CEC, es posible que no funcione normalmente.

Esta función le permite manejar y reproducir dispositivos AV conectados mediante cable HDMI sin ningún otro cable ni ajuste adicional.

VER LA TV / CONTROL DE CANAL

1 Presione el botón **MENU** y luego presione el botón \wedge o \vee para seleccionar el menú **Opción**.

2 Presione el botón $\>$ y luego presione el botón \wedge o \vee para seleccionar **SIMPLINK**.

3 Presione el botón $\>$ y luego presione el botón \wedge o \vee para seleccionar **On** o **Off**.

4 Presione el botón **MENU** para regresar a la TV donde estaba viendo.
Presione el botón **RETURN** para regresar al menú previo.

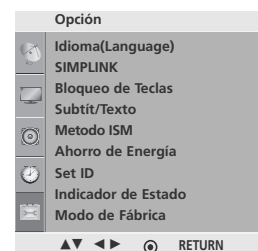

1

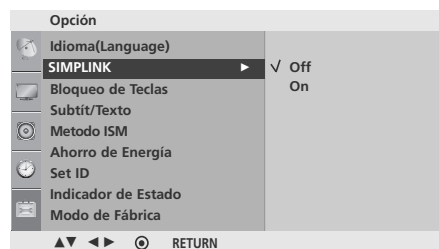

2 3

! NOTA

- ▶ Luego de conectar el enchufe HDMI para la función home theater con Simplink en el método anterior, conecte la VARIABLE AUDIO OUT en la parte posterior del televisor al terminal VARIABLE AUDIO IN en la parte posterior del dispositivo Simplink con el cable VARIABLE AUDIO OUT.

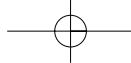

Funciones de Simplink

- **Reproducción directa** : Luego de conectar los dispositivos AV al televisor, puede controlar directamente los dispositivos y medios de reproducción sin ninguna configuración adicional.
- **Seleccione dispositivo AV**: Le permite seleccionar uno de los dispositivos conectados al televisor y reproducirlo.
- **Reproducción del disco**: Controle los dispositivos AV conectados presionando los botones \wedge \vee \lt \gt , ENTER, \blacktriangleright , \blacksquare , II , \blacktriangleleft y \blacktriangleright (El botón \bullet no soporta estas funciones.)
- **Apague todos los dispositivos**: Para que esta función aplique, todos los dispositivos conectados al televisor deben de estar detenidos. (Esta opción se ejecuta sólo cuando los dispositivos se encuentran detenidos.)
- **Desconecte el audio**: Ofrece una forma fácil de desactivar el audio.

(Un dispositivo, el cual se conecta al televisor a través del cable HDMI pero no es compatible con Simplink, no proporciona esta función)

Nota: Para activar el enlace simple, debe emplear el cable HDMI con el dispositivo.

- 1 Presione el botón **SIMPLINK**.
- 2 Use el botón \wedge \vee \lt \gt para seleccionar el dispositivo deseado y luego presione el botón **ENTER**.
- 3 Controle los dispositivos AV conectados presionando los botones \blacktriangleright , \blacksquare , II , \blacktriangleleft , \blacktriangleright , \wedge \vee \lt \gt , **ENTER**.

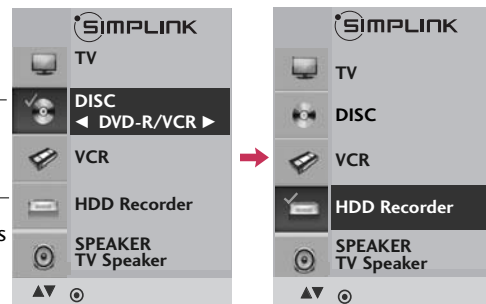

Menú Simplink

- 1 **Visualización del televisor**: Cambie al canal del televisor anterior, sin importar el modo actual.
- 2 **Reproducción de DISC (Disco)**: Seleccione y reproduzca los discos. Cuando existan varios discos disponibles, los títulos de los discos aparecerán en la parte inferior de la pantalla.
- 3 **Reproducción de VCR**: Reproduzca y controle el VCR conectado.
- 4 **Reproducción de grabaciones HDD**: Reproduzca y controle las grabaciones almacenadas en HDD.
- 5 **Salida de audio a parlante HT/Salida de audio a televisor**: Seleccione parlante HT o parlante TV para salida de audio.

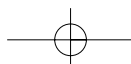

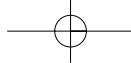

CONTROL DE IMAGEN

VISUALIZAR PIP (IMAGEN-EN-IMAGEN)

La función PIP le permitirá visualizar 2 entradas (fuentes) distintas de emisión al mismo tiempo en la pantalla de su TV.

Visualizará una fuente en grande, y la otra más pequeña, como una imagen insertada.

La función PIP está disponible en los modos de Vídeo por componentes, RGB y HDMI.

(Los modelos FHD admiten modo TV, AV1 y AV2.)

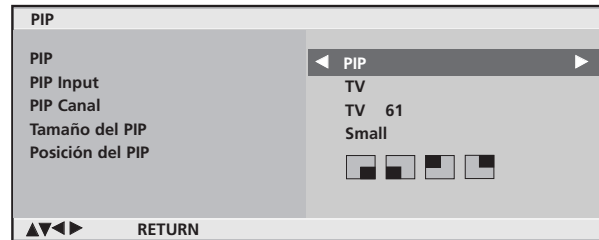

Disfrutando de la función PIP/Ventana doble

Presione el botón PIP y, a continuación, presione los botones \wedge \vee \lt \gt para cambiar las opciones PIP como se muestra a continuación.

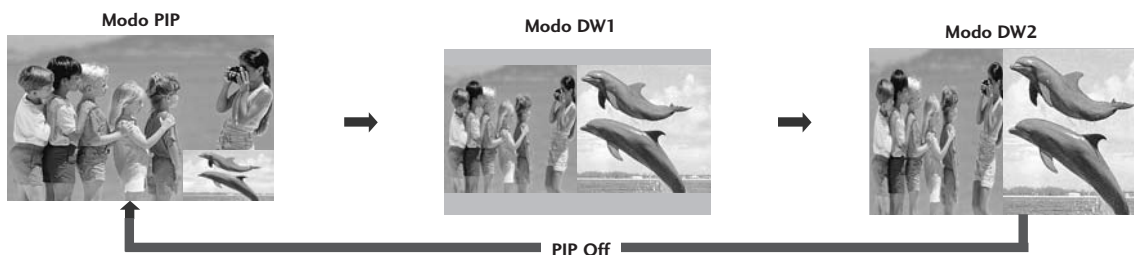

Selección de programa para la imagen secundaria

Presione el botón PIP y, a continuación, presione los botones \wedge \vee \lt \gt para seleccionar un programa para la imagen secundaria.

El número del programa seleccionado se muestra justo debajo del número de programa de la imagen principal.

Introduzca la selección de fuente para la imagen secundaria

Presione el botón PIP y, a continuación, presione los botones \wedge \vee \lt \gt para seleccionar la fuente de entrada PIP para la imagen secundaria.

(La imagen secundaria sólo puede seleccionarse desde TV, AV1 y AV2)

Ajuste el tamaño para la imagen secundaria (sólo modo PIP)

Presione el botón PIP y, a continuación, presione los botones \wedge \vee \lt \gt para ajustar el tamaño de la imagen secundaria.

Desplazamiento de la imagen secundaria (sólo modo PIP)

Presione el botón PIP y, a continuación, presione los botones \wedge \vee \lt \gt para ajustar la posición de la imagen secundaria.

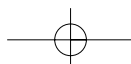

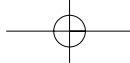

CONTROL DEL TAMAÑO DE LA IMAGEN (FORMATO DE IMAGEN)

Puede visualizar la pantalla en diferentes formatos de imagen; **16:9, 4:3**, y **Zoom1/2** y **Just Scan**.

Si se visualiza una imagen fija en pantalla durante mucho tiempo, ésta puede quedar impresa en pantalla y permanecer visible.

- Presione el botón **RATIO** repetidamente para seleccionar el tamaño de la imagen deseado. (Sólo 42/50PG20*)

1 También ud. puede hacer la **Relación de Aspecto** con el menú **Imagen**.

• 16:9

La siguiente selección le permitirá ajustar la imagen horizontalmente, en proporción lineal, para llenar la pantalla completa (útil para la visualización de DVDs en formato 4:3).

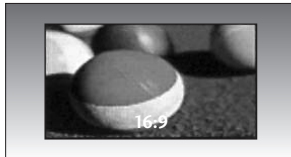

• 4:3

La siguiente selección le permitirá visualizar una imagen con formato original 4:3, y con barras grises a ambos lados, derecho e izquierdo.



• Zoom1

La siguiente selección le permitirá disfrutar una imagen sin alteración, ocupando la pantalla por completo. Sin embargo, la parte superior e inferior de la imagen será cortada. Puede ajustar la proporción de aumento utilizando los botones \wedge \circ \vee .

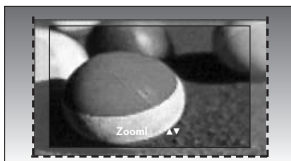

• Zoom2

Seleccione la función Zoom 2 cuando desee alterar la imagen, la ampliación hacia izquierda y derecha se cortará. La imagen adopta un compromiso entre la alteración y la cobertura de la pantalla.

Puede ajustar la proporción de aumento utilizando los botones \wedge \circ \vee .

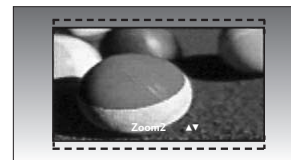

• Just Scan

La siguiente selección le permitirá disfrutar de la mejor calidad de imagen sin perder su alta resolución original.

Notas: Si existe ruido en la imagen original, podrá ver este ruido en el borde.

Just Scan La funciona sólo para fuentes de entrada por Componentes(720p/1080i/1080p) y HDMI(720p/1080i/1080p).

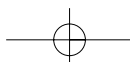
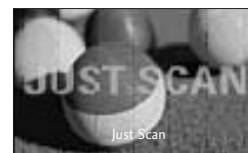

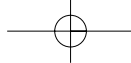

CONTROL DE IMAGEN

CONTROL DEL MODO IMAGEN

Modo Imagen - Presintonizada

La **Modo imagen** ajusta la TV para obtener el mejor aspecto de la imagen. Seleccione el valor preestablecido en el menú de **Modo imagen** basado en la categoría del programa.

Los ajustes **Intelligent Sensor** (Sólo en modelos LCD), **Intenso**, **Estándar**, **Cine**, **Deportes**, **Videojuegos** son preestablecidos en fábrica para lograr la mejor calidad de imagen, y no son ajustables.

Cuando la función **Intelligent sensor** está activa, la imagen se ajusta automáticamente para adecuarse lo más posible a las condiciones del entorno. (Sólo en modelos LCD)

- Presione el botón **PICTURE** para seleccionar la condición de imagen deseada (Sólo 42/50PG20*)

CONTROL DE IMAGEN

- 1 Pulse el botón **MENU** y después use el botón \wedge o \vee para seleccionar el menú **Imagen**.

- 2 Pulse el botón \rightarrow y después use el botón \wedge o \vee para seleccionar **Modo Imagen**.

- 3 Pulse el botón \rightarrow y después use el botón \wedge o \vee para seleccionar **Intelligent Sensor**(Sólo en modelos LCD), **Intenso**, **Estándar**, **Cine**, **Deportes**, **Videojuegos**, **Usuario1** o **Usuario2**.

- 4 Presione el botón **MENU** para regresar a la TV donde estaba viendo.
Presione el botón **RETURN** para regresar al menú previo.

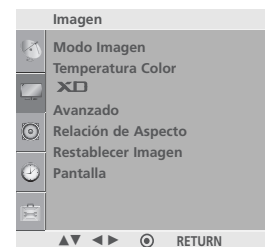

1

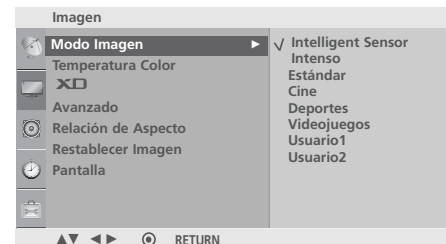

2 3

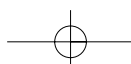

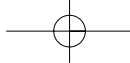

Control de tono de color automático (Fria/Medio/Cálida)

Seleccione la opción Fria para inicializar los valores (restablecer los ajustes por defecto).

Escoja uno de los tres ajustes de color automático. Ajustelo en Cálida para intensificar la gama de colores Cálida como el rojo, o ajuste Fria para disfrutar colores menos intensos como el incremento del azul.

Este menú se activa tras seleccionar las opciones 'Usuario 1' o 'Usuario 2' en el modo de imagen.

- 1 Pulse el botón **MENU** y después use el botón \wedge o \vee para seleccionar el menú **Imagen**.
- 2 Pulse el botón $\>$ y después use el botón \wedge o \vee para seleccionar **Temperatura Color**.
- 3 Pulse el botón $\>$ y luego presione el botón \wedge o \vee para seleccionar **Fria**, **Medio** o **Cálida**.
- 4 Presione el botón **MENU** para regresar a la TV donde estaba viendo.
Presione el botón **RETURN** para regresar al menú previo.

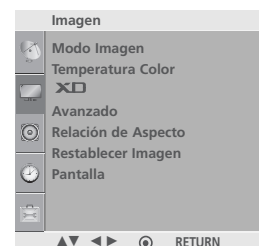

1

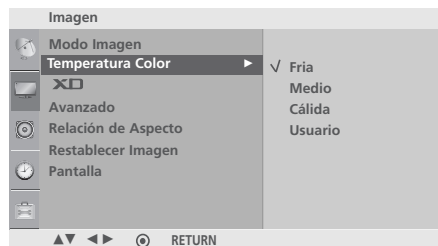

2 3

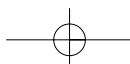

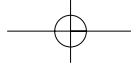

CONTROL DE IMAGEN

CONTROL MANUAL DE IMAGEN

Modo Imagen – Modo usuario

- Luz de fondo** Para controlar el brillo de la pantalla, ajuste el brillo del panel LCD. (Sólo en modelos LCD)
- Contraste** Ajusta la diferencia entre los niveles de luz y oscuridad de la imagen.
- Brillo** Incrementa o reduce la cantidad de blanco en la imagen.
- Color** Ajusta la intensidad de todos los colores.
- Nitidez** Ajusta el nivel de la nitidez de los bordes entre zonas de imagen iluminadas y oscuras. Cuanto más bajo sea el nivel, más suave la imagen.
- Tinte** Ajusta el balance entre niveles de rojo y verde.

- 1 Pulse el botón **MENU** y después use el botón \wedge \circ \vee para seleccionar el menú **Imagen**.

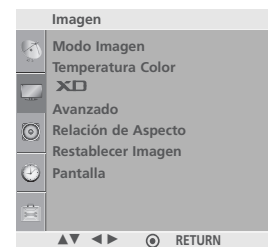

1

- 2 Pulse el botón $\>$ y después use el botón \wedge \circ \vee para seleccionar **Modo Imagen**.

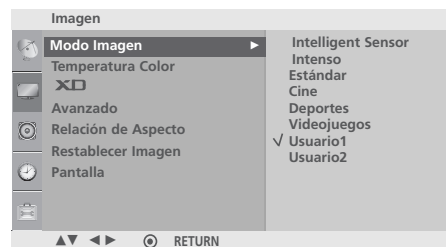

2 3

- 3 Pulse el botón $\>$ y después use el botón \wedge \circ \vee para seleccionar **Usuario1** o **Usuario2**.

- 4 Pulse el botón $\>$ y después use el botón \wedge \circ \vee para seleccionar la opción de imagen deseada (**Luz de fondo** (Sólo en modelos LCD), **Contraste**, **Brillo**, **Color**, **Nitidez** y **Tinte**).

- 5 Presione los botones \leftarrow \circ \rightarrow para realizar los ajustes adecuados.

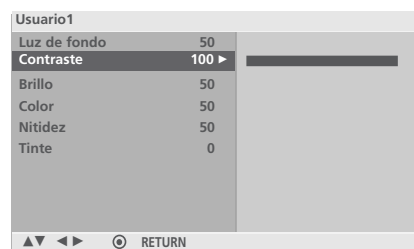

4

- 6 Presione el botón **MENU** para regresar a la TV donde estaba viendo.
Presione el botón **RETURN** para regresar al menú previo.

! NOTA

- ▶ No podrá ajustar el color, la nitidez ni el matiz en el modo RGB-PC



5

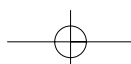

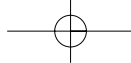

Tono de color - Modo usuario

Para ajustar el rojo, verde y azul a cualquier temperatura de color que prefiera.

Este menú se activa tras seleccionar las opciones 'Usuario 1' o 'Usuario 2' en el modo imagen.

- 1 Pulse el botón **MENU** y después use el botón \wedge o \vee para seleccionar el menú **Imagen**.

- 2 Pulse el botón \rightarrow y después use el botón \wedge o \vee para seleccionar **Temperatura Color**.

- 3 Pulse el botón \rightarrow y después use el botón \wedge o \vee para seleccionar **Usuario**.

- 4 Pulse el botón \rightarrow y después use el botón \wedge o \vee para seleccionar **Rojo, Verde** o **Azul**.

- 5 Presione los botones \leftarrow o \rightarrow para realizar los ajustes adecuados.

- 6 Presione el botón **MENU** para regresar a la TV donde estaba viendo.
Presione el botón **RETURN** para regresar al menú previo.

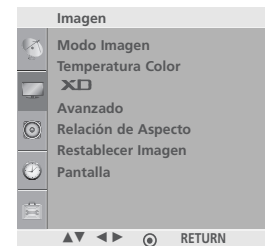

1

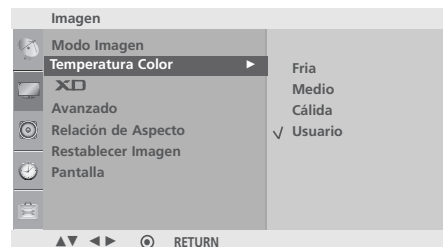

2 3

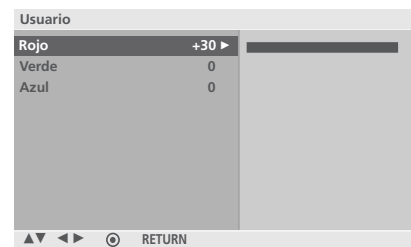

4



5

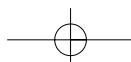
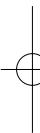

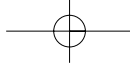

CONTROL DE IMAGEN

XD - TECNOLOGÍA DE MEJORA DE LA IMAGEN

XD es una tecnología de perfeccionamiento de imagen exclusiva de LG Electronics que permite desplegar una fuente HD a través de un avanzado procesador de algoritmo de señal digital.

Esta función no está disponible en el modo RGB-PC.

1 Pulse el botón **MENU** y después use el botón \wedge o \vee para seleccionar el menú **Imagen**.

2 Pulse el botón \rightarrow y después use el botón \wedge o \vee para seleccionar **XD**.

3 Pulse el botón \rightarrow y después use el botón \wedge o \vee para seleccionar **Automático** o **Manual**.

4 Presione el botón **MENU** para regresar a la TV donde estaba viendo.
Presione el botón **RETURN** para regresar al menú previo.

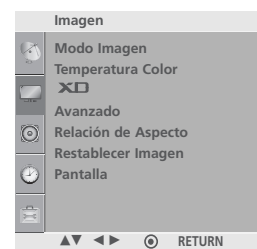

1

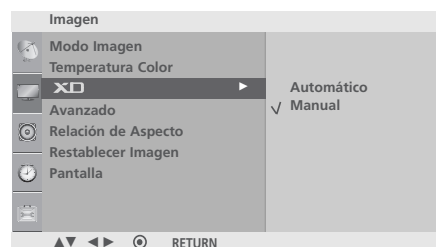

2 3

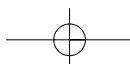

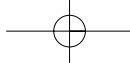

* Selección manual

Este menú se activa tras seleccionar las opciones 'Usuario 1' o 'Usuario 2' en el modo de imagen.

- 1 Pulse el botón **>** y después use el botón **^** **o** **v** para seleccionar **Contraste XD**, **XD Color** o **NR XD**.
 - **Contraste XD**: Optimiza el contraste automáticamente de acuerdo al brillo de reflexión.
 - **XD Color** : Ajusta los colores de reflexión automáticamente para reproducir lo más cerca posible a los colores naturales.
 - **NR XD** : Remueve el ruido hasta el punto donde no se daña la imagen original.
- 2 Pulse el botón **>** y después use el botón **^** **o** **v** para seleccionar **Off**, **Bajo** o **Alto**(Contraste XD), **Off**, **Bajo** o **Alto**(XD Color), **Off**, **Bajo**, **Alto** o **Automático**(NR XD).
- 3 Presione el botón **MENU** para regresar a la TV donde estaba viendo.
Presione el botón **RETURN** para regresar al menú previo.

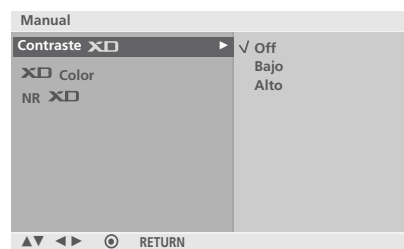

1 2

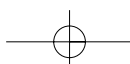

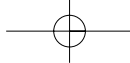

CONTROL DE IMAGEN

AVANZADO - GAMMA

Valores de gama altos presentan imágenes pálidas y valores de gama bajos muestran imágenes de contraste alto.

Esta función no está disponible en el modo RGB-PC.

- 1 Pulse el botón **MENU** y después use el botón \wedge o \vee para seleccionar el menú **Imagen**.

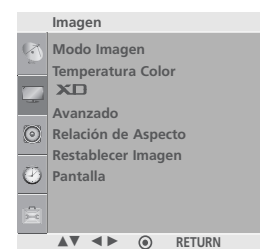

1

- 2 Pulse el botón $\>$ y después use el botón \wedge o \vee para seleccionar **Avanzado**.

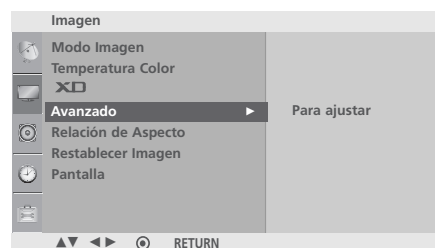

2 3

- 3 Pulse el botón $\>$ y después use el botón \wedge o \vee para seleccionar **Gamma**.

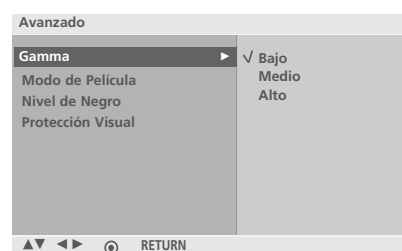

4

- 4 Pulse el botón $\>$ y después use el botón \wedge o \vee para seleccionar **Bajo, Medio** o **Alto**.

- 5 Presione el botón **MENU** para regresar a la TV donde estaba viendo.
Presione el botón **RETURN** para regresar al menú previo.

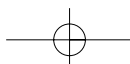

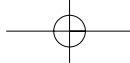

AVANZADO - MODO DE PELÍCULA

Configurar la TV para obtener la mejor calidad de imagen durante el visionado de películas.

Esta función opera sólo en modo de TV, AV, S-vídeo y Componentes 480i/576i analógico.

1 Pulse el botón **MENU** y después use el botón \wedge o \vee para seleccionar el menú **Imagen**.

2 Pulse el botón \rightarrow y después use el botón \wedge o \vee para seleccionar **Avanzado**.

3 Pulse el botón \rightarrow y después use el botón \wedge o \vee para seleccionar **Modo de Película**.

4 Pulse el botón \rightarrow y después use el botón \wedge o \vee para seleccionar **On** o **Off**.

5 Presione el botón **MENU** para regresar a la TV donde estaba viendo.
Presione el botón **RETURN** para regresar al menú previo.

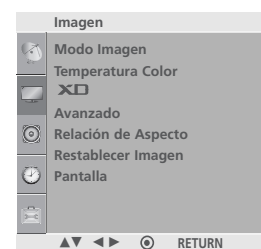

1

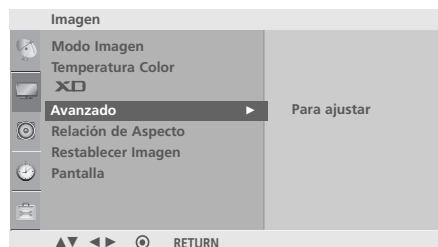

2 3

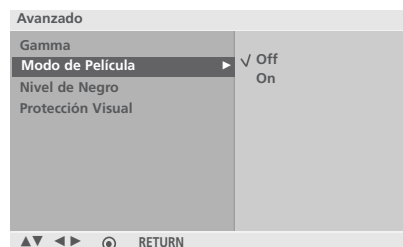

4

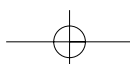

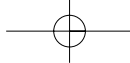

CONTROL DE IMAGEN

AVANZADO - NIVEL DE NEGRO

Al disfrutar de una película, esta función ajusta la TV para obtener la mejor calidad de imagen. Ajustando el contraste y el brillo de la pantalla mediante el nivel de negro de la pantalla.

- 1 Pulse el botón **MENU** y después use el botón \wedge o \vee para seleccionar el menú **Imagen**.

- 2 Pulse el botón \rightarrow y después use el botón \wedge o \vee para seleccionar **Avanzado**.

- 3 Pulse el botón \rightarrow y después use el botón \wedge o \vee para seleccionar **Nivel de Negro**.

- 4 Pulse el botón \rightarrow y después use el botón \wedge o \vee para seleccionar **Bajo** o **Alto**.

- **Bajo**

La reflexión de pantalla se pone más oscura.

- **Alto**

La reflexión de pantalla se pone más clara.

- 5 Presione el botón **MENU** para regresar a la TV donde estaba viendo.
Presione el botón **RETURN** para regresar al menú previo.

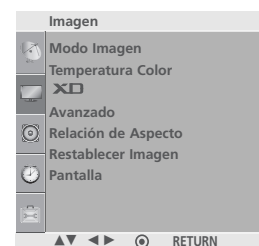

1

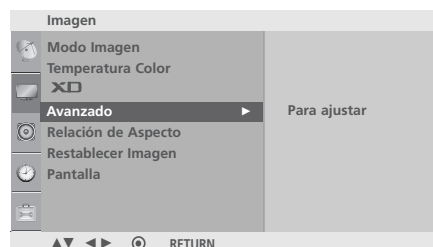

2 3

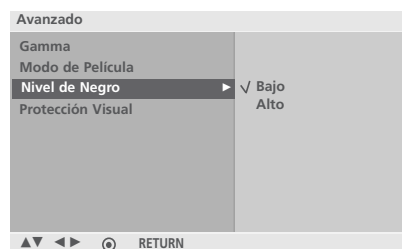

4

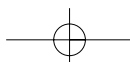

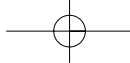

AVANZADO - PROTECCIÓN VISUAL - Sólo en modelos LCD

La función Protección Visual limita el brillo del LCD.

Reduce el deslumbramiento de los ojos rebajando el voltaje de la retroiluminación para reducir el brillo si el APL (nivel de imagen medio) es demasiado alto.

Al seleccionar un modo imagen (estándar, videojuegos, deportes, Usuario1 y Usuario2), puede activar esta función.

1 Pulse el botón **MENU** y después use el botón \wedge o \vee para seleccionar el menú **Imagen**.

2 Pulse el botón \rightarrow y después use el botón \wedge o \vee para seleccionar **Avanzado**.

3 Pulse el botón \rightarrow y después use el botón \wedge o \vee para seleccionar **Protección Visual**.

4 Pulse el botón \rightarrow y después use el botón \wedge o \vee para seleccionar **Off** o **On**.

5 Presione el botón **MENU** para regresar a la TV donde estaba viendo.
Presione el botón **RETURN** para regresar al menú previo.

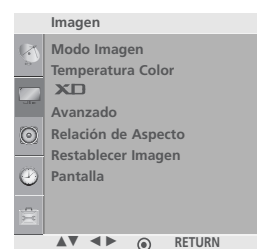

1

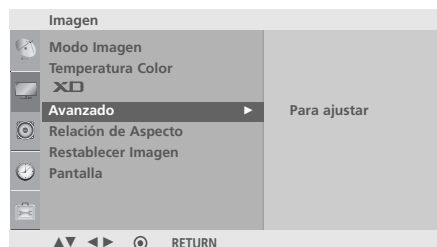

2 3

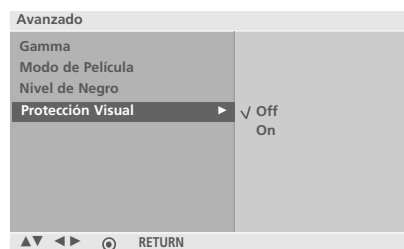

4

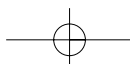

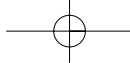

CONTROL DE IMAGEN

RESTABLECIMIENTO DE LA IMAGEN

Restablece la configuración de fábrica a los ajustes modo imagen, Temperatura color, XD, Avanzado, Relación de Aspecto.

- 1 Pulse el botón **MENU** y después use el botón \wedge o \vee para seleccionar el menú **Imagen**.
- 2 Pulse el botón \rightarrow y después use el botón \wedge o \vee para seleccionar **Restablecer Imagen**.
- 3 Presione el botón \rightarrow para inicializar el valor ajustado.
- 4 Presione el botón **MENU** para regresar a la TV donde estaba viendo.
Presione el botón **RETURN** para regresar al menú previo.

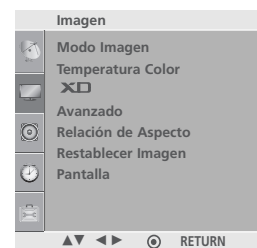

1

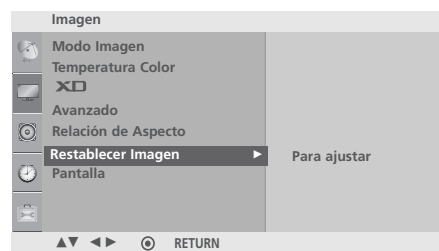

2 3

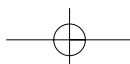

INDICADOR DE ENCENDIDO - *Sólo en modelos LCD*

Esta función le ayuda a ajustar el brillo del parpadeo del LED del sistema al encender el equipo.

1 Pulse el botón **MENU** y después use el botón \wedge o \vee para seleccionar el menú **Opción**.

2 Pulse el botón \rightarrow y después use el botón \wedge o \vee para seleccionar **Indicador de Estado**.

3 Pulse el botón \rightarrow para seleccionar **En espera** o **Encendido**.

4 Pulse el botón \rightarrow y después use el botón \wedge o \vee para seleccionar **On** o **Off**.

5 Presione el botón **MENU** para regresar a la TV donde estaba viendo.

Presione el botón **RETURN** para regresar al menú previo.

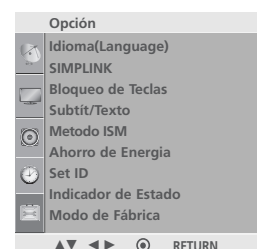

1

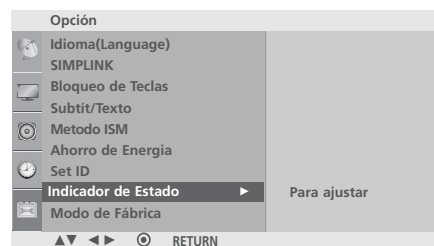

2 3

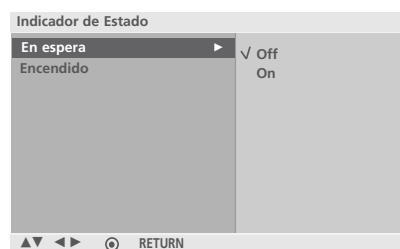

4

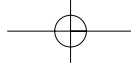

CONTROL DE IMAGEN

MINIMIZACIÓN DE IMAGEN FANTASMA

- Sólo en modelos PLASMA TV

Una imagen congelada de un juego para PC / video que aparezca en pantalla durante un período prolongado, resultará en una imagen fantasma que permanecerá incluso al cambiar de imagen. ISM evita que las imágenes fijas permanezcan en la pantalla del TV durante un largo período de tiempo.

Normal

Si la imagen fantasma no es un problema, ISM no es necesario - Seleccione Normal.

Blanquear

Es la función que remueve las imágenes permanentes de la pantalla.

Use moderadamente. Mire el televisor normalmente durante un momento antes de utilizar esta función para ver si desaparece la imagen fantasma por sí sola.

Orbiter

Esta función puede ayudar a prevenir imagenes fantasma. Sin embargo, es mejor no permitir imagenes fijas en pantalla. Para evitar que haya una imagen fija en la pantalla,

Inversión

Automáticamente, cada 30 minutos invertirá los colores desplegados en la pantalla.

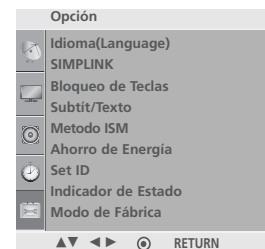

1

1 Pulse el botón **MENU** y después use el botón \wedge o \vee para seleccionar el menú **Opción**.

2 Pulse el botón $\>$ y después use el botón \wedge o \vee para seleccionar **Metodo ISM**.

3 Pulse el botón $\>$ y después use el botón \wedge o \vee para seleccionar **Normal**, **Blanquear**, **Orbiter** o **Inversión**.
Si no necesita estas funciones, ajuste la opción **Normal**.

4 Presione el botón **MENU** para regresar a la TV donde estaba viendo.
Presione el botón **RETURN** para regresar al menú previo.

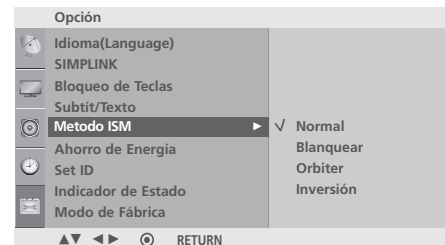

2 3

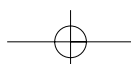

AHORRO DE ENERGÍA

- Sólo en modelos PLASMA TV

Esta función le permite reducir el consumo de energía de la TV.

- 1 Pulse el botón **MENU** y después use el botón \wedge o \vee para seleccionar el menú **Opción**.
- 2 Pulse el botón \rightarrow y después use el botón \wedge o \vee para seleccionar **Ahorro de Energía**.
- 3 Pulse el botón \rightarrow y, a continuación, los botones \wedge o \vee para seleccionar los niveles de energía.
- 4 Presione el botón **MENU** para regresar a la TV donde estaba viendo.
Presione el botón **RETURN** para regresar al menú previo.

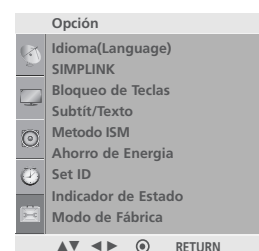

1

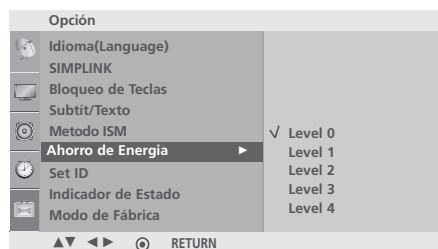

2 3

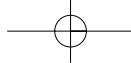

CONTROL DE IMAGEN

RESTABLECER AJUSTES DE FÁBRICA

Utilizar para restablecer rápidamente todas las opciones del menú a sus valores de fábrica originales.

Esta función elimina todos los programas de TV.

1 Pulse el botón **MENU** y después use el botón \wedge o \vee para seleccionar el menú **Opción**.

2 Pulse el botón \triangleright y después use el botón \wedge o \vee para seleccionar **Modo de Fábrica**.

3 Pulse el botón \triangleright y después use el botón \triangleleft o \triangleright para seleccionar **SÍ** o **NO**.

4 Presione el botón **MENU** para regresar a la TV donde estaba viendo.
Presione el botón **RETURN** para regresar al menú previo.

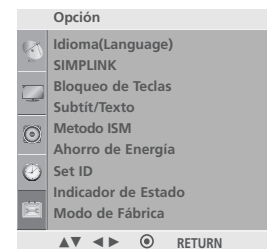

1

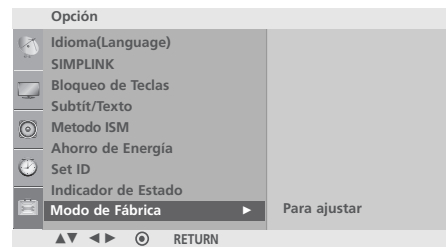

2

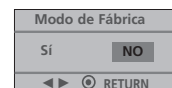

3

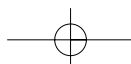

CONTROL DE SONIDO Y DE IDIOMA

NIVELADOR AUTOMÁTICO DE VOLUMEN

El volumen automático mantiene al mismo nivel el volumen al cambiar de programa.

1 Pulse el botón **MENU** y después use el botón \wedge o \vee para seleccionar el menú **Audio**.

2 Pulse el botón \rightarrow y después use el botón \wedge o \vee para seleccionar **Volumen Automático**.

3 Pulse el botón \rightarrow y después use el botón \wedge o \vee para seleccionar **On** o **Off**.

4 Presione el botón **MENU** para regresar a la TV donde estaba viendo.
Presione el botón **RETURN** para regresar al menú previo.

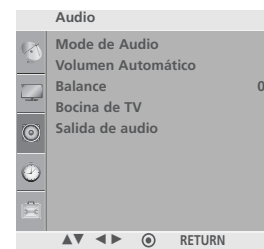

1

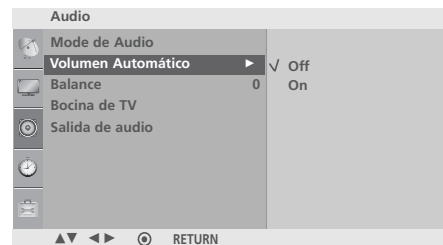

2 3

CONTROL DE SONIDO Y DE IDIOMA

AJUSTES DE SONIDO PREESTABLECIDOS (MODO DE AUDIO)

Puede seleccionar sus ajustes de sonido preferidos: SRS TSXT, Clear Voice, Estándar, Música, Cine, Deportes o Videojuegos y Usuario puede ajustar la frecuencia del ecualizador.

El modo de sonido le permite disfrutar del mejor sonido sin necesidad de realizar ajustes especiales, porque la TV establece las opciones de sonido más adecuadas basándose en el contenido del programa.

SRS TSXT, Clear Voice, Estándar, Música, Cine, Deportes o Videojuegos están preestablecidos como valores de fábrica para obtener una calidad de sonido óptima y no pueden ajustarse.

- Presione el botón **SOUND** repetidamente, para seleccionar entre las siguientes opciones de sonido. (Sólo 42/50PG20*)

1 Pulse el botón **MENU** y después use el botón \wedge o \vee para seleccionar el menú **Audio**.

2 Pulse el botón $\>$ y después use el botón \wedge o \vee para seleccionar **Modo de Audio**.

3 Pulse el botón $\>$ y después use el botón \wedge o \vee para seleccionar **SRS TSXT, Clear Voice, Estándar, Música, Cine, Deportes, Videojuegos** o **Usuario**.

4 Presione el botón **MENU** para regresar a la TV donde estaba viendo.
Presione el botón **RETURN** para regresar al menú previo.

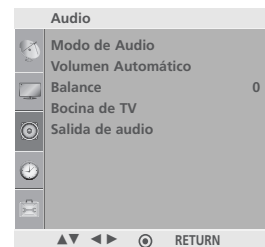

1

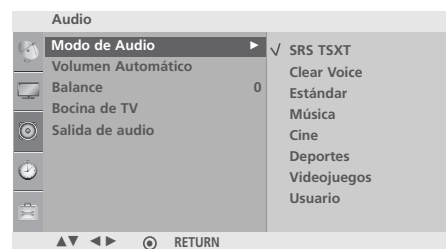

2 3

AJUSTE DE SONIDO - MODO USUARIO

Ajuste del ecualizador de audio.

- 1 Pulse el botón **MENU** y después use el botón \wedge o \vee para seleccionar el menú **Audio**.
- 2 Pulse el botón \triangleright y después use el botón \wedge o \vee para seleccionar **Modo de Audio**.
- 3 Pulse el botón \triangleright y después use el botón \wedge o \vee para seleccionar **Usuario**.
- 4 Presione el botón \triangleright .
- 5 Seleccione una banda de frecuencia presionando el botón \langle o \triangleright .
Ajuste el nivel de sonido deseado mediante los botones \wedge o \vee .
- 6 Presione el botón **MENU** para regresar a la TV donde estaba viendo.
Presione el botón **RETURN** para regresar al menú previo.

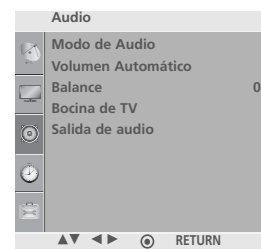

1

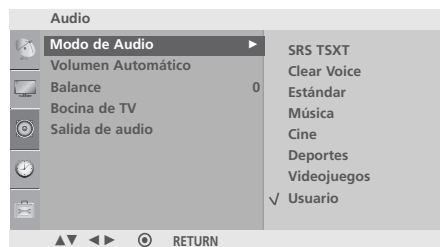

2 3 4

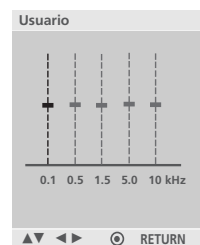

5

CONTROL DE SONIDO Y DE IDIOMA

AJUSTE DE BALANCE

Puede ajustar el balance de sonido de las bocinas a los niveles que desea ud.

1 Pulse el botón **MENU** y después use el botón \wedge o \vee para seleccionar el menú **Audio**.

2 Pulse el botón \rightarrow y después use el botón \wedge o \vee para seleccionar **Balance**.

3 Pulse el botón \rightarrow a continuación, los botones \leftarrow o \rightarrow para realizar los ajustes deseados.

4 Presione el botón **MENU** para regresar a la TV donde estaba viendo.
Presione el botón **RETURN** para regresar al menú previo.

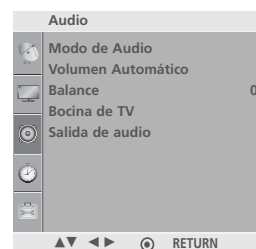

1



2 3

DISPOSICIÓN DE BOCINAS DE TV

Es posible ajustar el estado del altavoz interno.

En los modos TV, AV, COMPONENTE, RGB[PC] y HDMI, el audio del altavoz interno puede funcionar aun cuando no hay señal de vídeo.

Si desea utilizar un sistema externo hi-fi, apague los altavoces internos de la TV.

1 Pulse el botón **MENU** y después use el botón \wedge o \vee para seleccionar el menú **Audio**.

2 Pulse el botón \rightarrow y después use el botón \wedge o \vee para seleccionar **Bocina de TV**.

3 Pulse el botón \rightarrow y después use el botón \wedge o \vee para seleccionar **On** o **Off**.

4 Presione el botón **MENU** para regresar a la TV donde estaba viendo.
Presione el botón **RETURN** para regresar al menú previo.

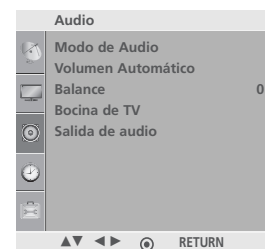

1

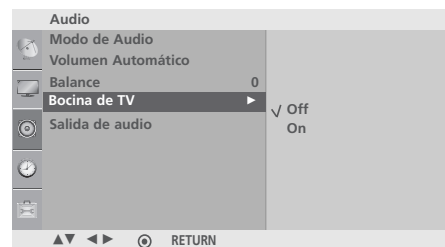

2 3

CONTROL DE SONIDO Y DE IDIOMA

SELECCIÓN DE SALIDA DE AUDIO

Seleccione salida Fija o salida Variable para conectar las salidas de audio.

1 Pulse el botón **MENU** y después use el botón \wedge o \vee para seleccionar el menú **Audio**.

2 Pulse el botón \rightarrow y después use el botón \wedge o \vee para seleccionar **Salida de audio**.

3 Pulse el botón \rightarrow y después use el botón \wedge o \vee para seleccionar **Salida Fija** o **Salida Variable**.

4 Presione el botón **MENU** para regresar a la TV donde estaba viendo.
Presione el botón **RETURN** para regresar al menú previo.

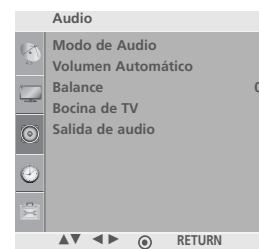

1

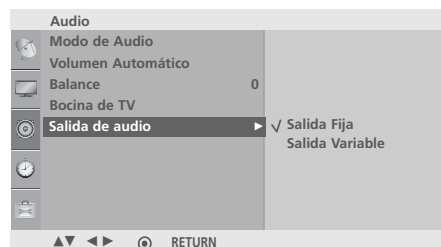

2 3

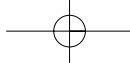

SELECCIÓN DEL LENGUAJE EN LA PANTALLA

Los menus pueden ser mostrados en la pantalla en el idioma inicial seleccionado. Primero seleccione su idioma.

-
- 1 Pulse el botón **MENU** y después use el botón \wedge o \vee para seleccionar el menú **Opción**.

 - 2 Pulse el botón $\>$ y después use el botón \wedge o \vee para seleccionar **Idioma(Language)**.

 - 3 Pulse el botón $\>$ a continuación, utilice el botón \langle o \rangle para seleccionar el idioma que desee.

 - 4 Presione el botón **ENTER**.

 - 5 Presione el botón **MENU** para regresar a la TV donde estaba viendo. Presione el botón **RETURN** para regresar al menú previo.
-

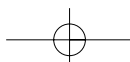

CONFIGURACIÓN HORARIA

AJUSTE DEL RELOJ

Deberá realizar correctamente la configuración horaria antes de utilizar la función de encendido/apagado por temporizador.

Si la hora se borra debido a un corte eléctrico o por desenchufar la TV, vuelva a ajustar el reloj.

TIME SETTING

- 1 Pulse el botón **MENU** y después use el botón \wedge o \vee para seleccionar el menú **Hora**.
- 2 Pulse el botón \rightarrow y después use el botón \wedge o \vee para seleccionar **Reloj**.
- 3 Pulse el botón \rightarrow y, a continuación, los botones \wedge o \vee para ajustar la hora.
- 4 Pulse el botón \rightarrow y, a continuación, los botones \wedge o \vee para ajustar los minutos.
- 5 Presione el botón **MENU** para regresar a la TV donde estaba viendo.
Presione el botón **RETURN** para regresar al menú previo.

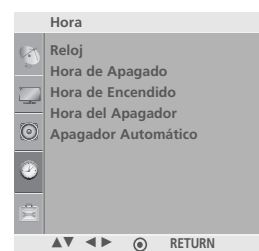

1

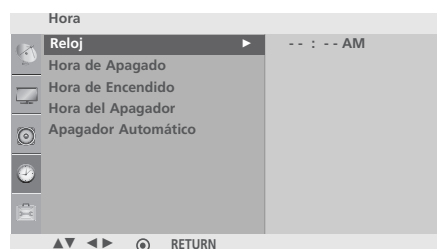

2 3 4

AJUSTES DE CONEXIÓN/DESCONEXIÓN AUTOMÁTICA MEDIANTE TEMPORIZADOR

La función de desconexión automática pone la TV en espera tras un periodo programado.

Dos horas después de encender la TV mediante el temporizador de conexión, la unidad volverá automáticamente al modo de espera, a menos que presione cualquier botón.

Una vez configurado el temporizador de conexión o desconexión, estas funciones se activarán diariamente a la hora establecida.

La función de desconexión automática sobrescribe la función de conexión automática si ambos se programan para el mismo periodo.

La TV debe estar en modo standby, para que la función de conexión automática funcione.

- 1 Pulse el botón **MENU** y después use el botón \wedge o \vee para seleccionar el menú **Hora**.

- 2 Pulse el botón $\>$ y después use el botón \wedge o \vee para seleccionar **Hora de Apagado** / **Hora de Encendido**.

- Para cancelar la función **Hora de Apagado** / **Hora de Encendido**, seleccione **Off**.

- 3 Pulse el botón $\>$ y, a continuación, los botones \wedge o \vee para ajustar la hora.

- 4 Pulse el botón $\>$ y, a continuación, los botones \wedge o \vee para ajustar los minutos.

- 5 **Sólo para la función Hora de Encendido**

- **Canal (Channel):** Presione el botón $\>$ y, a continuación, los botones \wedge o \vee para seleccionar el programa.
- **Volumen:** Presione el botón $\>$ y, a continuación, los botones \wedge o \vee para ajustar el nivel de volumen en switch-on.

- 6 Presione el botón **MENU** para regresar a la TV donde estaba viendo.

Presione el botón **RETURN** para regresar al menú previo.

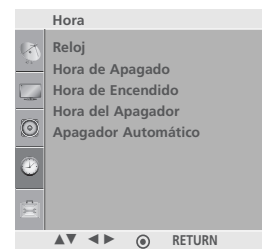

1

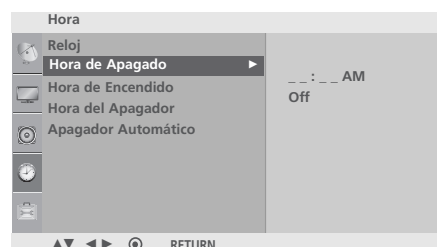

2 3 4

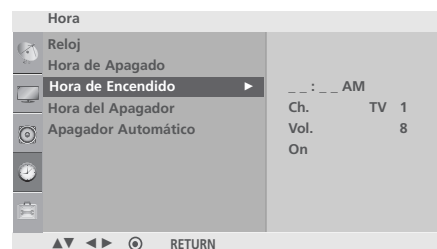

2 3 4 5

CONFIGURACIÓN HORARIA

AJUSTE DEL TEMPORIZADOR PARA DORMIR

Ya no tendrá que acordarse de apagar la TV antes de dormirse.

El temporizador para dormir desconectará la TV automáticamente, poniéndola en modo de standby, una vez transcurrido el tiempo que ha establecido.

- 1 Pulse el botón **MENU** y después use el botón \wedge o \vee para seleccionar el menú **Hora**.
- 2 Pulse el botón \rightarrow y después use el botón \wedge o \vee para seleccionar **Hora del Apagador**.
- 3 Pulse el botón \rightarrow y, a continuación, los botones \wedge o \vee para ajustar los minutos.
- 4 Presione el botón **MENU** para regresar a la TV donde estaba viendo.
Presione el botón **RETURN** para regresar al menú previo.

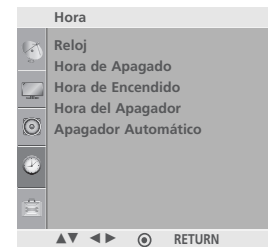

1

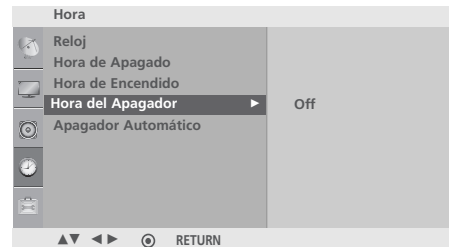

2 3 4

! NOTA

- ▶ Al apagar la TV, se cancela el temporizador para dormir preestablecido.

AJUSTE DE APAGADO AUTOMÁTICO

Si la TV se enciende y no hay señal de entrada, ésta se apagará automáticamente tras 10 minutos.

1 Pulse el botón **MENU** y después use el botón \wedge o \vee para seleccionar el menú **Hora**.

2 Pulse el botón $\>$ y después use el botón \wedge o \vee para seleccionar **Apagador Automático**.

3 Pulse el botón $\>$ y después use el botón \wedge o \vee para seleccionar **On** o **Off**.

4 Presione el botón **MENU** para regresar a la TV donde estaba viendo.
Presione el botón **RETURN** para regresar al menú previo.

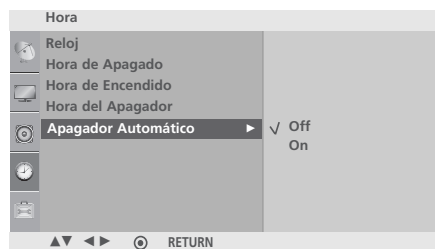
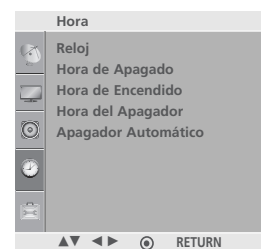

APÉNDICE

LISTA DE VERIFICACIÓN DE PROBLEMAS

No se trabaja normalmente.

El control remoto no funciona	<ul style="list-style-type: none"> ■ Verifique para ver si hay algún objeto entre el producto y el control remoto causando la obstrucción. Asegúrese de apuntar el control remoto directamente al televisor. ■ Están puestas las baterías con la polaridad correcta (+con +, -con -)? ■ Está correcta la configuración del modo remoto de la operación: TV, VCR etc.? ■ Ponga nuevas baterías.
De repente la TV se apaga	<ul style="list-style-type: none"> ■ Está configurado el tiempo para dormir? ■ Verifique las configuraciones de control de la potencia. La potencia interrumpida. ■ No enciende la transmisión en la estación con el auto-apagado activo.

No sirve la función de video.

No imagen No sonido	<ul style="list-style-type: none"> ■ Verifique si el producto está encendido. ■ Intente otro canal. El problema puede ser con la transmisión. ■ Está metido el cordón de alimentación dentro del tomacorriente de la pared? ■ Verifique la dirección y/o la ubicación de su antena. ■ Pruebe el tomacorriente, enchufe un cordón de alimentación de otro producto en el tomacorriente donde estaba enchufado el cordón de alimentación del producto.
La imagen aparece lentamente después de encender la TV	<ul style="list-style-type: none"> ■ Es normal, la imagen es muda durante el proceso de inicio del producto. Favor de contactar a su centro de servicio, si la imagen no aparece cinco minutos después.
Color o imagen deficiente, o No color	<ul style="list-style-type: none"> ■ Ajuste Color en la opción del menú. ■ Mantenga una distancia suficiente entre el producto y el VCR. ■ Intente otro canal. El problema puede ser con la transmisión. ■ Están instalados apropiadamente los cables de video? ■ Active cualquier función para restablecer el brillo de la imagen.
Bar horizontal/vertical o imagen temblante	<ul style="list-style-type: none"> ■ Verifique la interferencia local como aparatos eléctricos o herramientas de potencia.
Recepción pobre en algunos canales	<ul style="list-style-type: none"> ■ Estación o cable con problemas experimentales, sintonice a otra estación. ■ Si la señal de estación es débil, reubique la antena para recibir estación más debil. ■ Verifique las fuentes de la interferencia posible.
Lineas o rayas en las imagenes	<ul style="list-style-type: none"> ■ Verifique la antena (Cambie la dirección de la antena).
No hay recepción de imagen al conectar la toma HDMI	<ul style="list-style-type: none"> ■ Chequee que el cable HDMI admita la versión 1.3. Los cables HDMI que no admiten la versión 1.3 de HDMI, provocan parpadeos o no muestran la imagen en pantalla. Si este es el caso, utilice cables recientes que soporten la versión 1.3 de HDMI.

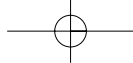

No sirve la función de audio.

Imagen OK pero No sonido	<ul style="list-style-type: none"> ■ Presione el botón VOL +/- (o Volume). ■ Sonido mudo? Presione el botón MUTE. ■ Intente otro canal. El problema puede ser con la transmisión. ■ Están instalados apropiadamente los cables de audio?
No salida de una de las bocinas	<ul style="list-style-type: none"> ■ Ajuste el Balance en la opción del menú.
Sonido raro desde interior del producto	<ul style="list-style-type: none"> ■ Un cambio en el ambiente de humedad o temperatura puede causar un sonido raro cuando enciende o apaga el producto y esto no significa la falla del producto.
No hay sonido al conectar tomas HDMI/USB	<ul style="list-style-type: none"> ■ Chequee que el cable HDMI admite la versión 1.3. ■ Chequee que el cable USB admite la versión 2.0. ■ Lea archivos MP3 normales.

Hay un problema en el modo PC. (Sólo se aplica en el modo PC)

La señal está fuera del rango (Formato no válido)	<ul style="list-style-type: none"> ■ Ajuste la resolución, la frecuencia horizontal o vertical. ■ Verifique la fuente de la entrada.
Barra o raya vertical en el fondo, Ruido horizontal y posición incorrecta	<ul style="list-style-type: none"> ■ Ponga a trabajar auto-configuración o ajuste el reloj, la fase o la posición H/V. (opción)
El color de pantalla es inestable o color único	<ul style="list-style-type: none"> ■ Verifique el cable de señal. ■ Reinstale la tarjeta de video de la PC.

MANTENIMIENTO

Las malfunciones anticipadas pueden ser prevenidas. La limpieza regular y cuidadosa puede extender la suma de tiempo que ud. va a tener su nueva TV. Asegurese apagar la TV y desenchufar el cordón de alimentación antes de empezar cualquier tipo de limpieza.

Limpiando la pantalla

- 1 Aquí hay una buena manera para mantener su pantalla limpia por un tiempo. Moje una tela suave en una mezcla de agua tibia con un poco de suavizante de ropa, o detergente de platos. Escorra la tela hasta que esté casi seca, luego limpie la pantalla con ella.
- 2 Asegurese que no haya exceso de agua por la pantalla, luego dejela secar por el aire antes de encender su TV.

Limpiando el gabinete

- Para remover la suciedad o polvo, limpie el gabinete con una tela suave, seca y sin pelusa.
- Favor de asegurarse no usar una tela mojada.

Ausencia Extendida

PRECAUCIÓN

- ▶ Si ud. espera dejar su TV por un tiempo largo (como las vacaciones), será buena idea desenchufar el cordón de alimentación para proteger la TV contra el daño posible por alguna descarga eléctrica.

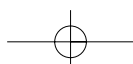

APÉNDICE

ESPECIFICACIONES DEL PRODUCTO

- Las especificaciones mostradas arriba se pueden cambiar sin previo aviso para la mejora de calidad.

42PG20R (42PG20R-MA)	Ancho x Altura x Profundidad (pulgadas/mm)	incluyendo la base	40.9 x 28.7 x 12.1 pulgadas 1040.0 x 731.3 x 308.0 mm
		excluyendo la base	40.9 x 26.6 x 3.3 pulgadas 1040.0 x 677.0 x 86.0 mm
	Peso (libras / kg)	incluyendo la base	60.1 libras / 27.3 kg
		excluyendo la base	53.8 libras / 24.4 kg
50PG20R (50PG20R-MA)	Width x Height x Depth (inches/mm)	incluyendo la base	48.2 x 33.4 x 14.3 pulgadas 1224.7 x 849.0 x 364.0 mm
		excluyendo la base	48.2 x 31.1 x 3.3 pulgadas 1224.7 x 790.0 x 86.0 mm
	Peso (libras / kg)	incluyendo la base	92.1 libras / 41.8kg
		excluyendo la base	83.3 libras / 37.8 kg
Potencia requerida Sistema de la TV Cobertura de programas Impedancia de Antena Externa Temp.de operación Humedad de operación Temp.para almacenar Humedad para almacenar		AC100-240V ~ 50/60Hz NTSC, PAL-M/N VHF 2-13, UHF 14-69, CATV 1-125 75 ohm 32 ~ 104°F (0 ~ 40°C) Menos de 80% -4 ~ 140°F (-20 ~ 60°C) Menos de 85%	

- Las especificaciones mostradas arriba se pueden cambiar sin previo aviso para la mejora de calidad.

26LG30R (26LG30R-MA)	Ancho x Altura x Profundidad (pulgadas/mm)	incluyendo la base	26.1 x 20.0 x 8.9 pulgadas 663.3 x 508.2 x 227.3 mm
		excluyendo la base	26.1 x 17.7 x 3.1 pulgadas 663.3 x 449.8 x 80.0 mm
	Peso (libras / kg)	incluyendo la base	22.2 libras / 10.1 kg
		excluyendo la base	18.9 libras / 8.6 kg
32LG30R (32LG30R-MA)	Ancho x Altura x Profundidad (pulgadas/mm)	incluyendo la base	31.5 x 23.7 x 8.9 pulgadas 801.8 x 604.2 x 227.3 mm
		excluyendo la base	31.5 x 21.4 x 3.1 pulgadas 801.8 x 544.1 x 79.0 mm
	Peso (libras / kg)	incluyendo la base	29.5 libras / 13.4 kg
		excluyendo la base	26.2 libras / 11.9 kg
37LG30R (37LG30R-MA)	Ancho x Altura x Profundidad (pulgadas/mm)	incluyendo la base	36.2 x 26.8 x 11.5 pulgadas 919.6 x 682.3 x 293.8 mm
		excluyendo la base	36.2 x 24.0 x 3.5 pulgadas 919.6 x 610.3 x 89.0 mm
	Peso (libras / kg)	incluyendo la base	41.4 libras / 18.8 kg
		excluyendo la base	35.7 libras / 16.2 kg
42LG30R (42LG30R-MA)	Ancho x Altura x Profundidad (pulgadas/mm)	incluyendo la base	40.6 x 29.2 x 11.5 pulgadas 1032.8 x 742.3 x 293.8 mm
		excluyendo la base	40.6 x 26.3 x 3.6 pulgadas 1032.8 x 670.1 x 92.0 mm
	Peso (libras / kg)	incluyendo la base	52.0 libras / 23.6 kg
		excluyendo la base	46.2 libras / 21.0 kg
47LG30R (47LG30R-MA)	Ancho x Altura x Profundidad (pulgadas/mm)	incluyendo la base	45.1 x 31.7 x 13.5 pulgadas 1146.0 x 805.8 x 342.9 mm
		excluyendo la base	45.1 x 28.8 x 4.0 pulgadas 1146.0 x 732.8 x 103.0 mm
	Peso (libras / kg)	incluyendo la base	65.0 libras / 29.5 kg
		excluyendo la base	54.8 libras / 24.9 kg
Potencia requerida	AC100-240V ~ 50/60Hz		
Sistema de la TV	NTSC, PAL-M/N		
Cobertura de programas	VHF 2-13, UHF 14-69, CATV 1-125		
Impedancia de Antena Externa	75 ohm		
Temp.de operación	32 ~ 104°F (0 ~ 40°C)		
Humedad de operación	Menos de 80%		
Temp.para almacenar	-4 ~ 140°F (-20 ~ 60°C)		
Humedad para almacenar	Menos de 85%		

APÉNDICE

PROGRAMANDO EL CONTROL REMOTO

El control remoto es de una multi-marca o universal. Puede ser programado para operar la mayoría de los dispositivos controlables remotamente de otros fabricantes.

Acuérdesse que el control remoto a lo mejor no puede controlar todos los modelos de otras marcas.

Programando un código en un modo remoto

- 1 Para averiguar si su control remoto puede operar otros componentes sin ser programado, encienda un componente como un decodificador y presione el botón de modo correspondiente (como el de un decodificador) en el control remoto, mientras apunta al componente. Pruebe los botones de POWER y CH \wedge \vee para averiguar si el componente responde adecuadamente. Si el componente no funciona correctamente, el control remoto debe programarse para operar el dispositivo.
- 2 Encienda el componente que desea programar y, luego, presione el botón de modo adecuado (como el de decodificador) en el control remoto. El botón del control remoto del dispositivo se ilumina.
- 3 Presione los botones MENU y MUTE simultáneamente, el control remoto está listo para programarse con el código.
- 4 Ingrese un número de código con los botones de número en el control remoto. Los números de código de programación para el componente correspondiente pueden encontrarse en las siguientes páginas. Si el código es el correcto, el dispositivo se apagará.
- 5 Presione el botón de MENU para guardar el código.
- 6 Presione las funciones del control remoto para comprobar que el componente responde adecuadamente. Si no lo hace, repita los pasos a partir del paso 2.

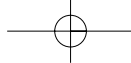

Códigos de Programación

(Esta característica no se encuentra disponible para todos los modelos.)

DVD

Marca	Códigos	Marca	Códigos	Marca	Códigos
APEX DIGITAL	022	MITSUBISHI	002	RCA	005 006
DENON	020 014	NAD	023	SAMSUNG	011 015
GE	005 006	ONKYO	008 017	SONY	007
HARMAN KARDON	027	PANASONIC	003 009	THOMPSON	005 006
JVC	012	PHILIPS	013	TOSHIBA	019 008
LG	001 010 016 025	PIONEER	004 026	YAMAHA	009 018
MAGNAVOX	013	PROCEED	021	ZENITH	010 016 025
MARANTZ	024	PROSCAN	005 006		

HDSTB

Marca	Códigos	Marca	Códigos	Marca	Códigos
ALPHASTAR DSR	123	HOUSTON TRACKER	033 037 039 051	REALISTIC	043 074
AMPLICA	050		057 104	SAMSUNG	123
Astro Philips(ML)	159	HUGHES	068	SATELLITE SERVICE CO	028 035 047 057
Astro Thompson(ML)	160	Humax(SL)	158		085
Astro Nokia(ML)	161	JANIEL	060 147	Samart(TH)	156
BIRDVIEW	051 126 129	JERROLD	061	SCIENTIFIC ATLANTA	032 138
CHANNEL MASTER	013 014 015 018	KATHREIN	108	SONY	103
	036 055	LEGEND	057	STARCAST	041
CHAPARRAL	008 009 012 077	LG	001	SUPER GUIDE	020 124 125
CITOH	054	LUTRON	132	TEECOM	023 026 075 087
CURTIS MATHES	050 145	LUXOR	062 144		088 090 107 130
DRAKE	005 006 007 010	MACOM	010 059 063 064		137
	011 052 112 116		065	TOSHIBA	002 127
	141	MEMOREX	057	True Vision(TH)	155
DX ANTENNA	024 046 056 076	NEXTWAVE	028 124 125	UBC(TH)	153
ECHOSTAR	038 040 057 058	NORSAT	069 070	UBC/SAMART(TH)	154
	093 094 095 096	PACE SKY SATELLITE	143	UNIDEN	016 025 042 043
	097 098 099 100	PANASONIC	060 142		044 045 048 049
	122	PANSAT	121		078 079 080 086
ELECTRO HOME	089	PERSONAL CABLE	117		10 135 136
EUROPLUS	114	PHILIPS	071	VIEWSTAR	115
FUJITSU	017 021 022 027	PICO	105	VTC(VN)	162
	133 134	PRESIDENT	019 102	WINEGARD	128 146
GENERAL INSTRUMENT	003 004 016 029	PRIMESTAR	030 110 111	ZENITH	081 082 083 084
	031 059 101	PROSAT	072		091 120
HITACHI	139 140	PSI(TH)	157		
		RCA	066 106		

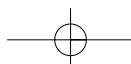

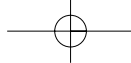

APÉNDICE

CÓDIGOS DE IR

1. Cómo conectar

- Conecte su control remoto de cable al puerto de control remoto en la TV.

2. Códigos de IR de Control Remoto

■ Salida de la forma de onda

Pulso simple, modulado con la señal de 37.917KHz en 455KHz

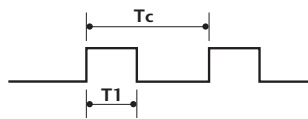

Frecuencia de transportador
 $FCAR = 1/TC = fOSC/12$
 Proporción debida = $T1/TC = 1/3$

■ Configuración de cuadro

1r cuadro

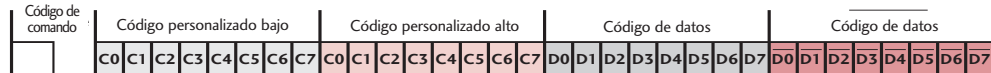

Cuadro repetido

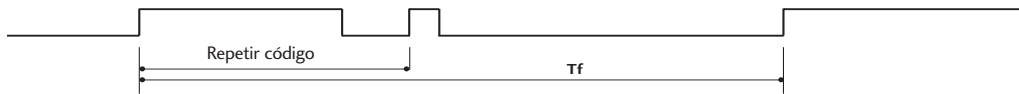

■ Código de líder

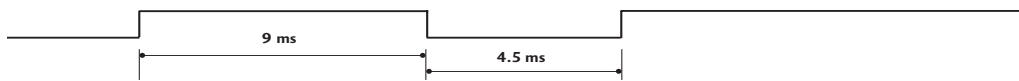

■ Código de repetición

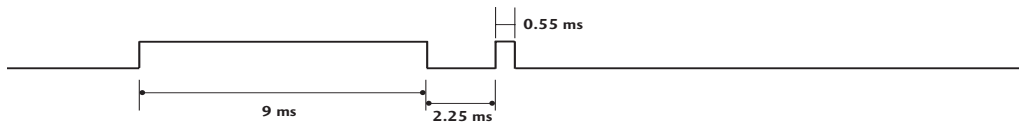

■ Descripción de Bit

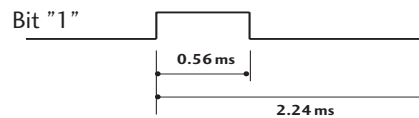
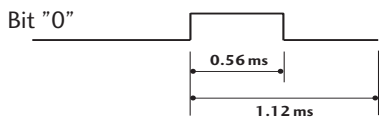

■ Intervalo de cuadros: Tf

La forma de onda es transmitida mientras una tecla está presionada.

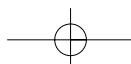
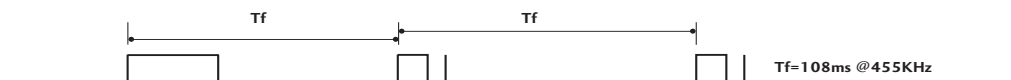

Código (Hexa)	Función	Nota	Código (Hexa)	Función	Nota
0B	INPUT	Botón control Remoto	09	MUTE	Botón control Remoto
08	POWER	Botón control Remoto (Encendido/apagado)	10 ~ 19	Number Key 0 ~ 9	Botón control Remoto
60	PIP	Botón control Remoto	1E	FAV	Botón control Remoto
43	MENU	Botón control Remoto	1A	Q.VIEW	Botón control Remoto
5B	RETURN	Botón control Remoto	7E	SIMPLINK	Botón control Remoto
07	<	Botón control Remoto	B1	■ Stop	Botón control Remoto
06	>	Botón control Remoto	B0	▶ Play	Botón control Remoto
40	^	Botón control Remoto	BA	Pause	Botón control Remoto
41	∨	Botón control Remoto	8F	◀◀ Rew	Botón control Remoto
44	ENTER	Botón control Remoto	8E	▶▶ FF	Botón control Remoto
02	VOL +	Botón control Remoto	BD	● (Record)	Botón control Remoto
03	VOL -	Botón control Remoto	45	Q.MENU	Botón control Remoto
00	CH ^	Botón control Remoto			
01	CH ∨	Botón control Remoto			
30	AV MODE	Botón control Remoto			

APÉNDICE

CONFIGURACIÓN DE DISPOSITIVO EXTERNO DEL CONTROL

El puerto RS-232 permite conectar el conector de entrada RS-232C a un dispositivo de control externo (como una computadora o un sistema de control de A/V) para controlar en forma externa las funciones del televisor.

El RS-232 de esta unidad está diseñado para ser utilizado con hardware y software de control de RS-232 de terceros.

Instalación de RS-232C

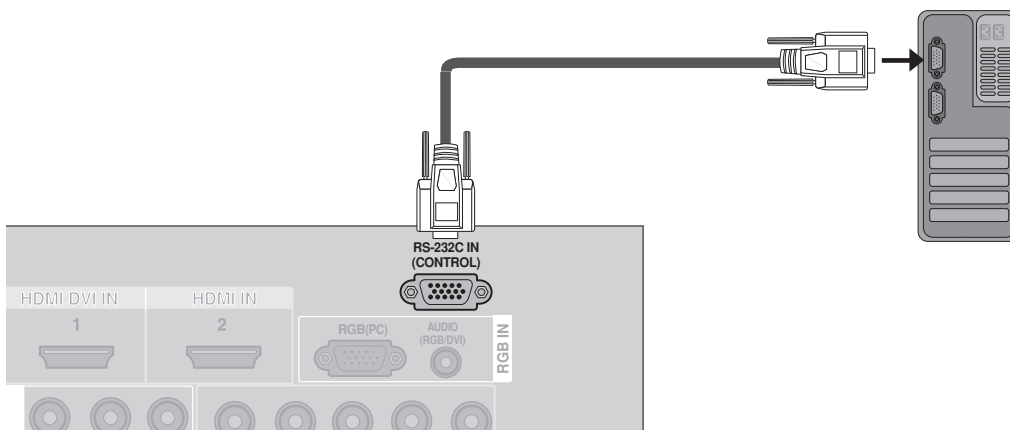

Tipo del Conector; Macho D-Sub 9-Pines

No.	Nombre de Pin
1	No conexión
2	RXD (Recepción de datos)
3	TXD (Transmisión de datos)
4	DTR (Lado DTE listo)
5	GND
6	DSR (Lado DCE listo)
7	RTS (Listo para enviar)
8	CTS (Aprobado para enviar)
9	No Conexión

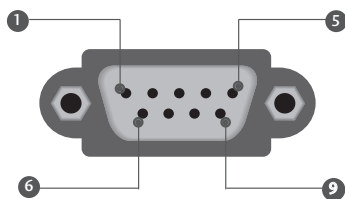

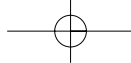

Configuraciones de RS-232C

Configuración de 7-Cables (Cable de módem NULL hembra-hembra serial)			
	PC	TV	
RXD	2	3	TXD
TXD	3	2	RXD
GND	5	5	GND
DTR	4	6	DSR
DSR	6	4	DTR
RTS	7	8	CTS
CTS	8	7	RTS
	D-Sub 9	D-Sub 9	

Configuración de 3-Cables (No estándar)			
	PC	TV	
RXD	2	3	TXD
TXD	3	2	RXD
GND	5	5	GND
DTR	4	6	DTR
DSR	6	4	DSR
RTS	7	7	RTS
CTS	8	8	CTS
	D-Sub 9	D-Sub 9	

Configuración de ID

Use esta función para especificar un número de ID de la unidad.

Refiérase a "Grupo de datos reales 1". ► p.93.

- 1 Pulse el botón **MENU** y después use el botón \wedge o \vee para seleccionar el menú **Opción**.
- 2 Pulse el botón \rightarrow y después use el botón \wedge o \vee para seleccionar **Set ID**.
- 3 Pulse el botón \rightarrow y después use el botón \wedge o \vee para ajustar **Set ID** seleccionar el número deseado de ID del monitor. Rango de ajuste de **Set ID** 1 - 99.
- 4 Presione el botón **MENU** para regresar a la TV donde estaba viendo.
Presione el botón **RETURN** para regresar al menú previo.

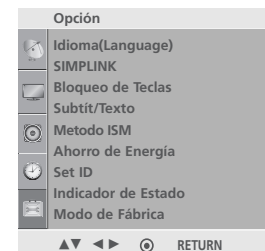

1

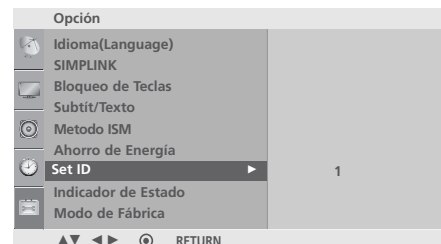

2 3

Comunicación de los Parametros

- Velocidad de banda : 9600 b/s (UART)
- Longitud de datos : 8 bits
- Paridad : No se aplica
- Bit de detención : 1 bit
- Código de comunicación : Código ASCII
- Use un cable cruzado (reverso).

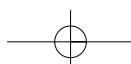

APÉNDICE

Lista de Referencia de los Comandos

COMANDO 1	COMANDO 2	DATO (Hexadecimal)	COMANDO 1	COMANDO 2	DATO (Hexadecimal)	
01. Alimentación	k	a	00 ~ 01	15. Balance	k t	00 ~ 64
02. Relación de Aspecto	k	c	(▶ p.91)	16. Temperatura de color	k u	00 ~ 03
03. Pantalla muda	k	d	00 ~ 01	17. Ajuste de rojo	k v	00 ~ 3C
04. Silenciador de volumen	k	e	00 ~ 01	18. Ajuste de verde	k w	00 ~ 3C
05. Control de volumen	k	f	00 ~ 64	19. Ajuste de azul	k \$	00 ~ 3C
06. Contraste	k	g	00 ~ 64	20. Estados anormales	k z	FF
07. Brillo	k	h	00 ~ 64	21. Metodo ISM	j p	00 ~ 03
08. Color	k	i	00 ~ 64	22. Ahorro de Energía	j q	00 ~ 04
09. Tinte	k	j	00 ~ 64	23. Auto-configuración	j u	01
10. Nitidez	k	k	00 ~ 64	24. Ecualizar	j v	(▶ p.93)
11. Selección de OSD	k	l	00 ~ 01	25. Selección de canal	m a	(▶ p.94)
12. Modo bloqueado de control remoto	k	m		26. Agr/Eli de canal	m b	00 ~ 01
13. PIP/DW	k	n	00 ~ 03	27. Key	m c	Key Code
14. Posición de PIP	k	q	00 ~ 03	28. Selección de entrada (Principal)	x b	(▶ p.95)
				29. Selección de entrada (PIP)	x y	(▶ p.95)
				30. Control de luz de fondo	m g	0 ~ 64

Sólo modelos del plasma TV

Sólo modelos del LCD TV

Protocolo de Transmisión /Recepción

Transmisión

[Comando1][Comando2][][Set ID][][Dato][Cr]

[Comando 1] : Primer comando para controlar la TV.(j,k,m o x)

[Comando 2] : Segundo comando para controlar la TV.

[Set ID]: Ud. puede ajustar la ID de unidad para seleccionar el número deseado de ID de la TV en el menú Especial. Rango de ajuste es de 1 a 99. Cuando seleccione la ID de unidad '0'; cada TV conectada será controlada. ID de unidad está indicado en decimal (1 - 99) en el menú en Hexadecimal (0x0 - 0x63) en la transmisión/recibiendo el protocolo.

[DATO] : Para transmitir los datos de comando.

Transmite el dato 'FF' a leer estados de comando

[Cr] : Retorno

Código ASCII como '0x0D'

[] : Código ASCII como 'espacio (0x20)'

Reconocimiento de OK

[Comando2][][Set ID][][OK][Dato][x]

La TV transmite ACK (reconocimiento) basado en este formato cuando recibe un dato normal. En este momento, si el dato está en el modo de leer, esto indica el estado de dato actual. Si el dato está en el modo de escribir, esto regresa los datos de la computadora.

Reconocimiento de NG

[Comando2][][Set ID][][NG][Dato][x]

La TV transmite ACK (reconocimiento) basado en este formato cuando recibe un dato anormal de funciones no-viable o errores de comunicación.

[Comando 2] : Use como comando.

[Set ID] : Use el carácter pequeño, si la ID definida es 10, enviará '0'; a

[DATO] : Use el carácter pequeño, si los datos son 0xab, enviará 'a'; 'b'.

[NG] : Use el carácter grande

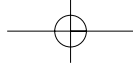

01. Potencia (Comando: k a)

Para controlar la potencia Encendida/Apagada de la TV.

Transmisión [k][a][][Set ID][][Dato][Cr]

Dato 00 : Apagado Dato 01 : Encendido

Reconocimiento [a][][Set ID][][OK/NG][Dato][x]

Para mostrar la potencia Encendida/Apagada.

Transmisión [k][a][][Set ID][][FF][Cr]

Reconocimiento [a][][Set ID][][OK/NG][Dato][x]

* Si existe un período de retraso entre el comando y el mensaje de confirmación durante la secuencia de encendido, este debería ser descrito como °Nota: en este modelo, la TV enviará la confirmación tras completarse el proceso de encendido. Podría existir un período de retraso entre el comando y la confirmación.°

02. Proporción de aspecto (Comando: k c)

Para ajustar el formato de pantalla. (Formato de la imagen principal) Ud.

Puede hacer la Relación de Aspecto con el menú Imagen.

Transmisión [k][c][][Set ID][][Dato][Cr]

Dato 01: Normal screen (4:3) Dato 05: Zoom2
Dato 02: Wide screen (16:9) Dato 09: Just Scan
Dato 04: Zoom1

Reconocimiento [c][][Set ID][][OK/NG][Dato][x]

* Al utilizar la entrada RGB-PC, Component (por componentes) o HDMI, debe seleccionar entre el formato de imagen en pantalla 16:9 ó 4:3.

* **Just Scan** La funciona sólo para fuentes de entrada por Componentes(720p/1080i/1080p) y HDMI(720p/1080i/1080p).

03. Mudo de pantalla (Comando: k d)

Para seleccionar mudo de pantalla encendido/apagado.

Transmisión [k][d][][Set ID][][Dato][Cr]

Dato 0 : Mudo encendido de pantalla(Imagen apagada)
Dato 1 : Mudo apagado de pantalla(Imagen encendida)

Reconocimiento [d][][Set ID][][OK/NG][Dato][x]

04. Mudo de volumen (Comando: k e)

Para controlar mudo de volumen encendido/apagado.

Ud. también ajustar el mudo usando el botón MUTE del control remoto.

Transmisión [k][e][][Set ID][][Dato][Cr]

Dato 0 : Mudo encendido de volumen(Volumen apagado)
Dato 1 : Mudo apagado de volumen(Volumen encendido)

Reconocimiento [e][][Set ID][][OK/NG][Dato][x]

05. Control de volumen (Comando: k f)

Para ajustar el volumen.

Ud. también puede ajustar el volumen con los botones de volumen del control remoto.

Transmisión [k][f][][Set ID][][Dato][Cr]

Dato Min : 00 ~ Máx : 64

* Refiérase a 'Grupo de dato real 1': Vea la página 93.

Reconocimiento [f][][Set ID][][OK/NG][Dato][x]

06. Contraste (Comando: k g)

Para ajustar el contraste de pantalla.

Ud. puede ajustar el contraste en el menú Imagen.

Transmisión [k][g][][Set ID][][Dato][Cr]

Dato Min : 00 ~ Máx : 64

* Refiérase a 'Grupo de dato real 1': Vea la página 93.

Reconocimiento [g][][Set ID][][OK][Dato][x]

07. Brillo (Comando: k h)

Para ajustar el brillo de pantalla.

Ud. puede ajustar el brillo en el menú Imagen.

Transmisión [k][h][][Set ID][][Dato][Cr]

Dato Min : 00 ~ Máx : 64

* Refiérase a 'Grupo de dato real 1': Vea la página 93.

Reconocimiento [h][][Set ID][][OK/NG][Dato][x]

08. Color (Comando: k i)

Para ajustar el color de pantalla.

Ud. puede ajustar el color en el menú Imagen.

Transmisión [k][i][][Set ID][][Dato][Cr]

Dato Min : 00 ~ Máx : 64

* Refiérase a 'Grupo de dato real 1': Vea la página 93.

Reconocimiento [i][][Set ID][][OK/NG][Dato][x]

09. Tinte (Comando: k j)

Para ajustar el tinte de pantalla.

Ud. puede ajustar el tinte en el menú Imagen.

Transmisión [k][j][][Set ID][][Dato][Cr]

Dato Red : 00 ~ Green : 64

* Refiérase a 'Grupo de dato real 1': Vea la página 93.

Reconocimiento [j][][Set ID][][OK/NG][Dato][x]

APÉNDICE

10. Nitidez (Comando: k k)

Para ajustar la nitidez de pantalla.
Ud. puede ajustar la nitidez en el menú Imagen.

Transmisión [k][k][][Set ID][][Dato][Cr]

Dato Min: 00 ~ Máx: 64

* Refiérase a 'Grupeo de dato real 1': Vea la página 93.

Reconocimiento [k][][Set ID][][OK/NG][Dato][x]

11. Selección de OSD (Comando: k l)

Para seleccionar OSD (On Screen Display)
encendido/apagado controlando remotamente.

Transmisión [k][l][][Set ID][][Dato][Cr]

Dato 00: OSD apagado

Dato 01: OSD encendido

Reconocimiento [l][][Set ID][][OK][Dato][x]

12. Modo bloqueado de control remoto (Comando: k m)

Para bloquear el control remoto y los controles del panel frontal en la unidad.

Transmisión [k][m][][Set ID][][Dato][Cr]

Dato 0 : Bloqueo apagado 1 : Bloqueo encendido

Reconocimiento [m][][Set ID][][OK/NG][Dato][x]

* Si ud. no está usando el control remoto y tampoco los controles del panel frontal en la unidad, use este modo. Cuando la potencia principal enciende y apaga, el bloqueo de control remoto será liberado.

13. PIP / DW (Comando: k n)

Para controlar PIP (Imagen sobre imagen)/DW.
Ud. puede controlar PIP/DW usando el botón PIP del control remoto o en el menú PIP/DW.

Transmisión [k][n][][Set ID][][Dato][Cr]

Dato 00: PIP/DW apagado Dato 01: PIP

Dato 02: DW1 Dato 03: DW2

Reconocimiento [n][][Set ID][][OK/NG][Dato][x]

14. Posición de PIP (Comando: k q)

Para seleccionar la posición de sub-imagen para PIP.
Ud. puede ajustar la posición de sub-imagen usando el botón PIP del control remoto o en el menú PIP/DW.

Transmisión [k][q][][Set ID][][Dato][Cr]

Dato 00: Inferior derecho en la pantalla

Dato 01: Inferior izquierdo en la pantalla

Dato 02: Superior izquierdo en la pantalla

Dato 03: Superior derecho en la pantalla

Reconocimiento [q][][Set ID][][OK/NG][Dato][x]

15. Balance (Comando: k t)

Para ajustar el balance.
Ud. puede ajustar el balance en el menú Sonido.

Transmisión [k][t][][Set ID][][Dato][Cr]

Dato Min: 00 ~ Máx: 64

* Refiérase a 'Grupeo de dato real 1': Vea la página 93.

Reconocimiento [t][][Set ID][][OK/NG][Dato][x]

16. Temperatura de color (Comando: k u)

Para ajustar la temperatura de color.
Ud. puede ajustar Temperatura Color en el menú Imagen

Transmisión [k][u][][Set ID][][Dato][Cr]

Dato 00: Medio 01: Fria 02: Cálida 03: Usuario

Reconocimiento [u][][Set ID][][OK/NG][Dato][x]

17. Ajuste de rojo (Comando: k v)

Para ajustar el rojo en la temperatura de color.

Transmisión [k][v][][Set ID][][Dato][Cr]

Dato Min: 00 ~ Máx: 3C

* Refiérase a 'Grupeo de dato real 1': Vea la página 93.

Reconocimiento [v][][Set ID][][OK/NG][Dato][x]

18. Ajuste de verde (Comando: k w)

Para ajustar el verde en la temperatura de color.

Transmisión [k][w][][Set ID][][Dato][Cr]

Dato Min: 00 ~ Máx: 3C

* Refiérase a 'Grupeo de dato real 1': Vea la página 93.

Reconocimiento [w][][Set ID][][OK/NG][Dato][x]

19. Ajuste de azul (Comando: k \$)

Para ajustar el azul en la temperatura de color.

Transmisión [k][\$][][Set ID][][Dato][Cr]

Dato Min: 00 ~ Máx: 3C

* Refiérase a 'Grupeo de dato real 1': Vea la página 93.

Reconocimiento [\$][][Set ID][][OK/NG][Dato][x]

20. Estado anormal (Comando: k z)

Para reconocer un estado anormal.

Transmisión [k][z][][Set ID][][FF][][Cr]

Dato FF: Read

Reconocimiento [z][][Set ID][][OK/NG][Dato][x]

- Dato 00: Normal (Encendido y existe la señal)
- Dato 01: No señal (Encendido)
- Dato 02: Apague la TV con el control remoto
- Dato 03: Apague la TV con la función de temporizador para dormir
- Dato 04: Apague la TV con la función RS-232C
- Dato 05: 5V bajo
- Dato 06: AC bajo
- Dato 07: Apague la TV con la función de alarma de abanico (opción)
- Dato 08: Apague la TV con la función de tiempo apagado
- Dato 09: Apague la TV con la función de auto-dormido
- Dato a: Apague la TV para detectar el AV.

* Esta función es para "leer sólo".

21. Metodo ISM (Comando: j p)

Para controlar el Metodo ISM. Ud. puede ajustar el Metodo ISM.

Transmisión [j][p][][Set ID][][Dato][Cr]

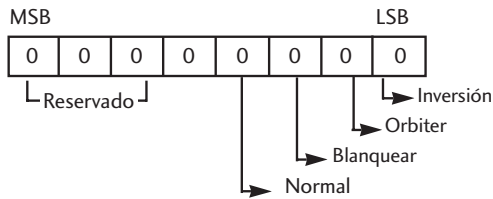

7	6	5	4	3	2	1	0	Function
				0	0	0	1	Inversión
				0	0	1	0	Orbiter
				0	1	0	0	Blanquear
				1	0	0	0	Normal
x	x	x	x					Reservado

*No pueden ajustarse más de dos tipos de funciones al mismo tiempo.

Reconocimiento [p][][Set ID][][OK/NG][Dato][x]

22. Bajo consumo(Ahorro de Energía) (Comando: j q)

Para reducir el consumo de potencia del monitor.

Transmisión [j][q][][Set ID][][Dato][][Cr]

Dato Min: 00 ~ Máx: 04 (*transmitir por código hexadecimal)

Reconocimiento [q][][Set ID][][OK/NG][Dato][x]

23 . Auto-configuración (Comando: j u)

Para ajustar la posición de imagen y minimizar el temblor de imagen automáticamente. Sólo se trabaja en el modo RGB (PC).

Transmisión [j][u][][Set ID][][Dato][Cr]

Dato 01: Para configurar

Reconocimiento [u][][Set ID][][OK/NG][Dato][x]

*** Grupo de dato real 1**

- 00 : Step 0
- ...
- A : Step 10
- ...
- F : Step 15
- 10 : Step 16
- ...
- 64 : Step 100
- ...
- 6E : Step 110
- ...
- 73 : Step 115
- 74 : Step 116
- ...
- C7 : Step 199
- ...
- FE : Step 254
- FF : Step 255

*** Grupo de dato real 2**

- 00: -30
- 01: -29
- 02: -28
- ...
- 1E: 0
- ...
- 28: +10
- ...
- 3A: +28
- 3B: +29
- 3C: +30
- ...
- 4E: N/A
- 4F: N/A
- 50: N/A

24. Ecuallar(Comando: j v)

► Para ajustar el ecuallizado.

Transmisión [j][v][][Set ID][][Dato][Cr]

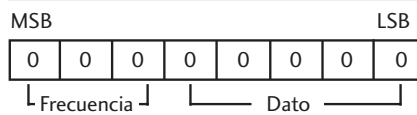

7	6	5	Frecuencia	4	3	2	1	0	Paso
0	0	0	1'st Band	0	0	0	0	0	0(decimal)
0	0	1	2'st Band	0	0	0	0	1	1(decimal)
0	1	0	3'st Band	0	0	0	1	0	2(decimal)
0	1	1	4'st Band						...
1	0	0	5'st Band						
1	0	1	6'st Band						
1	1	0	7'st Band	1	1	1	1	0	30(decimal)
1	1	1	8'st Band	1	1	1	1	1	31(decimal)

Reconocimiento [v][][Set ID][][OK/NG][Dato][x]

APÉNDICE

25 . Selección de canal (Commando: m a)

Sintoniza canales en los números físicos siguientes.

Transmisión [m][a][][Set ID][][Dato0][][Dato1][][Dato2][][Dato3][][Dato4][][Dato5][Cr]

0: Número de canal físico(*transmitir por código hexadecimal)

NTSC air: 02~45

NTSC cable: 01, 0e~7d

Dato1, Dato2: Mayor número de canal

Dato1: Bytes altos

Dato2: Bytes bajos

Número de canal en dos partes: Número mayor - Número menor

Número de canal en una parte:

En caso de utilizar un número de canal en una parte, el canal menor no será necesario.

Dato3 & 4: Número de canal menor

No se necesita para NTSC.

Dato3: Bytes altos

Dato4: Bytes bajos

Ejemplo)

1. Comando: ma 00 23 xx xx xx 01 atributo (0x01): datos de imagen principal, dos partes (no es obligatorio), uso de canal físico, cable NTSC 'xx': en caso de sintonización de canal analógico el número de canal mayor o menor no importará

Reconocimiento[a][][Set ID][][OK][Dato0][Dato1][Dato2][Dato3][Dato4][Dato5][x][a][][Set ID][][NG][Dato0][x]

Dato5: Atributo	7 Imagen principal/secundaria	6 Canal de dos/una parte	5 Uso de canal físico	4 Reservado	3	2	1	0	Paso
0 Principal	0 Dos	0 Uso	x	0	0	0	0	0	NTSC air
1 Secundaria	1 Uno	1 Sin uso	x	0	0	0	1	1	NTSC cable

* Canal en dos/una parte: 6th bit

Este bit es utilizado en un sistema listo para cable.

* Uso de canal físico: 5th bit

Si la gama de canales es NTSC por aire o NTSC por cable, será posible sintonizar el canal sólo mediante el canal físico. En este caso, el uso del bit del canal físico debe ser bajo (0).

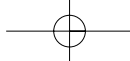

26. Agr./Eli. de canal (Commando: m b)

Para agregar y eliminar canales.

Transmisión [m][b][][Set ID][][Dato][Cr]

Dato 0: Borrar programa Dato 1: Memorizar programa

Reconocimiento [b][][Set ID][][OK/NG][Dato][x]

27. Mandar el código IR (Commando: m c)

Para mandar el código de botón del control remoto (IR).

Transmisión [m][c][][Set ID][][Dato][Cr]

Dato: Código de botones - Refiérase a la página 87.

Reconocimiento [c][][Set ID][][OK/NG][Dato][x]

28. Selección de entrada (Comando: x b)

(Entrada de la imagen principal)

Para seleccionar la fuente de entrada para la TV.

Transmisión [x][b][][Set ID][][Dato][Cr]

Dato: Estructura

MSB	LSB								
<table border="1" style="width: 100%; text-align: center;"> <tr> <td>0</td><td>0</td><td>0</td><td>0</td><td>0</td><td>0</td><td>0</td><td>0</td> </tr> </table>		0	0	0	0	0	0	0	0
0	0	0	0	0	0	0	0		
<table style="width: 100%; text-align: center;"> <tr> <td style="width: 50%;">└ Entrada externa ┘</td> <td style="width: 50%;">└ No. de entrada ┘</td> </tr> </table>		└ Entrada externa ┘	└ No. de entrada ┘						
└ Entrada externa ┘	└ No. de entrada ┘								

Entrada externa	Dato
0 0 0 1	Analog
0 0 1 0	AV
0 1 0 0	Componente
0 1 1 0	RGB-PC
1 0 0 1	HDMI

Número de entrada	Dato
0 0 0 0	Input1
0 0 0 1	Input2
0 0 1 0	Input3
0 0 1 1	Input4

Reconocimiento [b][][Set ID][][OK/NG][Dato][x]

29. Selección de entrada (PIP) : x y

Para ajustar la fuente de la sub-imagen en el modo PIP.

Transmisión [x][y][][Set ID][][Dato][Cr]

Dato: Estructura

MSB	LSB								
<table border="1" style="width: 100%; text-align: center;"> <tr> <td>0</td><td>0</td><td>0</td><td>0</td><td>0</td><td>0</td><td>0</td><td>0</td> </tr> </table>		0	0	0	0	0	0	0	0
0	0	0	0	0	0	0	0		
<table style="width: 100%; text-align: center;"> <tr> <td style="width: 50%;">└ Entrada externa ┘</td> <td style="width: 50%;">└ No. de entrada ┘</td> </tr> </table>		└ Entrada externa ┘	└ No. de entrada ┘						
└ Entrada externa ┘	└ No. de entrada ┘								

Entrada externa	Dato
0 0 0 1	Analog
0 0 1 0	AV

Número de entrada	Dato
0 0 0 0	Input1
0 0 0 1	Input2
0 0 1 0	Input3
0 0 1 1	Input4

Reconocimiento [y][][Set ID][][OK/NG][Dato][x]

30. Control de luz de fondo(Commando : m g)

Soló modelos del LCD TV

Para ajustar la luz trasera de la pantalla.

Transmisión [m][g][][Set ID][][Dato][Cr]

Dato: Min : 00H ~ Máx : 64H

Reconocimiento [g][][Set ID][][OK][Dato][x]

Dato: Min : 00H ~ Máx : 64H

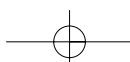

 **NOTE**

ENG

Some video codecs listed in the manual may not be supported, depending on the region (country).

POR

Alguns codecs de vídeo listados no manual podem não ser suportados, dependendo da região (país).

POL

Niektóre kodeki wideo wymienione w instrukcji mogą nie być obsługiwane, w zależności od regionu (kraju).

SPA

Algunos códecs de vídeo que figuran en el manual pueden no ser compatibles, dependiendo de la región (país).

THA

ชนิดของไฟล์วิดีโอบางชนิดที่อยู่ในคู่มือเล่มนี้ อาจไม่รองรับการใช้งานในบางพื้นที่(ประเทศ)

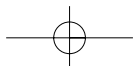
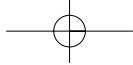

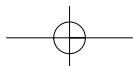
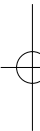
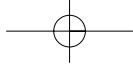

LG Electronics Inc.

