

ТЕЛЕВИЗОР С ТЕЧНОКРИСТАЛЕН ДИСПЛЕЙ | ТЕЛЕВИЗОР С ПЛАЗМЕН ДИСПЛЕЙ

Ръководство за експлоатация

МОДЕЛИ ТЕЛЕВИЗОРИ С
ТЕЧНОКРИСТАЛЕН ДИС
ПЛЕЙ

26LC4*	26LC5*
32LC4*	32LC5*
37LC4*	37LC5*
42LC4*	42LC5*
26LC3*	

МОДЕЛИ
ТЕЛЕВИЗОРИ С
ПЛАЗМЕН ДИСПЛЕЙ

42PC5*
42PC5RV*
50PC5*

Моля, прочетете внимателно това ръководство,
преди да включите телевизора.

Запазете го за справка.

Запишете номера на модела и серийния номер на
телевизора.

Вижте надписа върху задното капаче и го
съобщете на продавача, когато ви потрябва
сервиз.

ПРИНАДЛЕЖНОСТИ

Уверете се, че следните принадлежности са приложени към вашия телевизор. Ако някоя от тях липсва, моля, обърнете се към продавача, при когото сте закупили продукта.

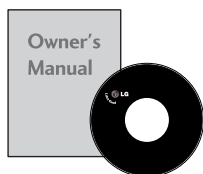

Ръководство за експлоатация



батерии

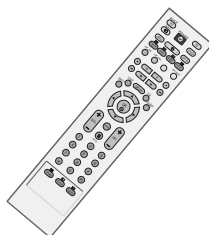

Дистанционно управление

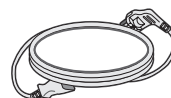

Захранващ кабел

МОДЕЛИ ТЕЛЕВИЗОРИ С ПЛАЗМЕН ДИСПЛЕЙ

Тази функция не е налична за всички страни.



2 бр. конзоли за стена



2 бр. болтове с ухото



Кърпа за чистене
Почистете екрана с кърпата.

Тази функция не е налична за всички страни.

Ако има петно или отпечатъци от пръсти на външната част, почистете внимателно петното само с почистващите кърпички за външната част на продукта.

Не търкайте силно, когато отстранявате петното. Внимавайте, тъй като излишната сила може да причини надраскване или обезцветяване.

МОДЕЛИ ТЕЛЕВИЗОРИ С ТЕЧНОКРИСТАЛЕН ДИСПЛЕЙ

Тази функция не е налична за всички страни.



2 бр. конзоли за телевизор
2 бр. конзоли за стена



2 бр. болтове



Усукана връзка
Подредете кабелите в усуканата връзка.

Само за 26LC4*, 32LC4*, 37LC4*, 42LC4*, 26LC5*, 32LC5*, 37LC5*, 42LC5*



Организатор на кабели

Само за 26", 32", 37"



4 бр. болтове за монтаж на стойката
Вижте стр. 8

Само за 26LC3R*



Организатор на кабели

СЪДЪРЖАНИЕ

ПРИНАДЛЕЖНОСТИ	1
----------------------	---

ПОДГОТОВКА

ОРГАНИ ЗА УПРАВЛЕНИЕ НА ЛИЦЕВИЯ ПАНЕЛ.....	4
ИНФОРМАЦИЯ НА ЗАДНИЯ ПАНЕЛ	6
Монтаж на стойка	8
ЗАКАЧВАНЕ НА ТЕЛЕВИЗОРА НА СТЕНА ..	9
ЗАДЕН КАПАК ЗА ПОДРЕЖДАНЕ НА КАБЕЛИТЕ.....	10
Монтаж на настолната стойка.....	12
Стенен монтаж: Хоризонтално поставяне ..	13
Свързване на антена	14

НАСТРОЙКА НА ВЪНШНО ОБОРУДВАНЕ

НАСТРОЙКА НА HD ПРИЕМНИК.....	15
Настройка на DVD	18
Настройка на видеокасетофона.....	21
НАСТРОЙКА НА ДРУГ АУДИО/ВИДЕО ИЗТОЧНИК	24
ВЪНШНО СТЕРЕО	25
Настройка за компютър.....	26
- Настройка на екрана за режим РС....	28

ГЛЕДАНЕ НА ТЕЛЕВИЗИЯ / УПРАВЛЕНИЕ НА ПРОГРАМИТЕ

Функции на бутоните на дистанционното управление	32
Включване на телевизора	34
Избор на програма	34
Регулиране силата на звука	34
Избор и регулиране на екранни менюта ..	35
Автоматична настройка на програмите ..	36
Ръчна настройка на програмите	37
Фина настройка	38
Задаване на име на канал	39
Промяна на програма	40
Предпочитана програма	41
Програмна схема	42
ЗАКЛЮЧВАНЕ БУТОН	43
	44

УПРАВЛЕНИЕ НА КАРТИНАТА

УПРАВЛЕНИЕ НА РАЗМЕРА НА КАРТИНАТА (СЪОТНОШЕНИЕ)	46
ПРЕДВАРИТЕЛНО ЗАДАДЕНИ НАСТРОЙКИ НА КАРТИНАТА	
- Зададен режим на картината.....	48
- Автоматично управление на цветовия тон (Топъл/нормален/студен)	49
РЪЧНА НАСТРОЙКА НА КАРТИНАТА	
- Режим на картината - опция на потребителя	50
- Цветови тон - Опция на потребителя ..	51
XD - ТЕХНОЛОГИЯ ЗА ПОДОБРЯВАНЕ НА КАРТИНАТА	52
XD Demo (демонстрационен режим)....	53
РАЗШИРЕНИ НАСТРОЙКИ – КИНО	54
РАЗШИРЕНИ НАСТРОЙКИ – НИВО НА ЧЕРНОТО (ТЪМНИНАТА)	55
НУЛИРАНЕ НА КАРТИНАТА	56
Метод ISM (Image Sticking Minimization	
- Свеждане до минимум на постоянни изображения)	57
РЕЖИМ НА КАРТИНАТА С НИСКО ПОТРЕБЛЕНИЕ	58

УПРАВЛЕНИЕ НА ЗВУКА И ЕЗИКА

АВТОМАТИЧЕН ИЗРАВНИТЕЛ НА ЗВУКА...59	
ЗАДАДЕНИ НАСТРОЙКИ НА ЗВУКА - РЕЖИМ НА ЗВУКА.....	60
РЕГУЛИРАНЕ НА НАСТРОЙКИТЕ НА ЗВУКА – РЕЖИМ НА ПОТРЕБИТЕЛЯ	61
БАЛАНС	62
НАСТРОЙКА НА ВКЛЮЧВАНЕ/ИЗКЛЮЧВАНЕ НА ВИС ОКОГОВОРИТЕЛИТЕ НА ТЕЛЕВИЗОРА ..63	
I/II	
- Стерео/двойно приемане.....	64
- NICAM приемане.....	65
- Избор на изходящия звуков сигнал ..65	
Език на екранното меню/ Избор на държава. 66	

НАСТРОЙКА НА ВРЕМЕТО

Настройка на часовника	67
НАСТРОЙКА НА АВТОМАТИЧНО ВКЛЮЧВАНЕ/ИЗКЛЮЧВАНЕ НА ТАЙМЕРА ...	68
НАСТРОЙКА НА ТАЙМЕРА ЗА СЪН	69
НАСТРОЙКА НА АВТОМАТИЧНО ИЗКЛЮЧВАНЕ.....	70

Телетекст

Включване/изключване	71
Телетекст SIMPLE	71
TOP текст	72
FASTEXT	72
Специални функции на телетекста	73

ПРИЛОЖЕНИЕ

ОТСТРАНЯВАНЕ НА НЕИЗПРАВНОСТИ ...	74
ТЕХНИЧЕСКО ОБСЛУЖВАНЕ	76
Спецификация на продукта	77
ПРОГРАМИРАНЕ НА ДИСТАНЦИОННОТО УПРАВЛЕНИЕ	79

ПОДГОТОВКА

ОРГАНИ ЗА УПРАВЛЕНИЕ НА ЛИЦЕВИЯ ПАНЕЛ

- Това е опростено изображение на предния панел. Показаното тук може да се различава донякъде от вашия телевизор.
- Ако върху вашия уред има поставено предпазно фолио, отстранете фолиото и след това избършете уреда с кърпа за почистване.

МОДЕЛИ ТЕЛЕВИЗОРИ С ПЛАЗМЕН ДИСПЛЕЙ

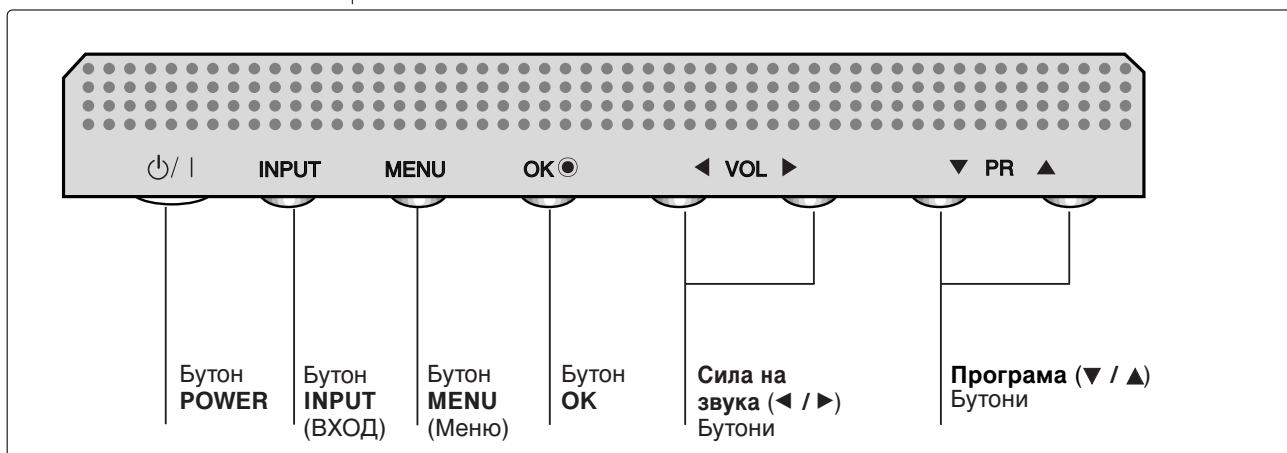

МОДЕЛИ ТЕЛЕВИЗОРИ С ТЕЧНОКРИСТАЛЕН ДИСПЛЕЙ

26LC4*, 32LC4*, 37LC4*, 42LC4*, 26LC5*, 32LC5*,
37LC5*, 42LC5*

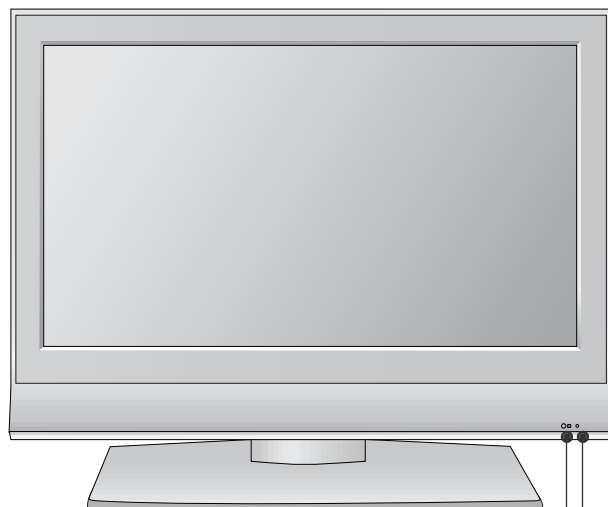

Датчик за дистанционното управление

Индикатор захранване/готовност

- В режим на готовност свети червено.
- При включен телевизор свети зелено.

26LC3R*

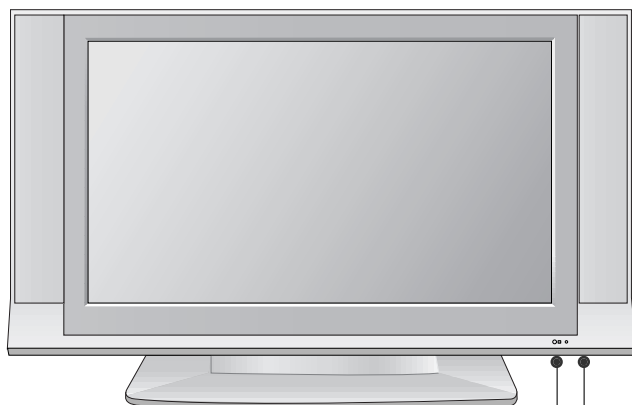

Датчик за дистанционното управление

Индикатор захранване/готовност

- В режим на готовност свети червено.
- При включен телевизор свети зелено.

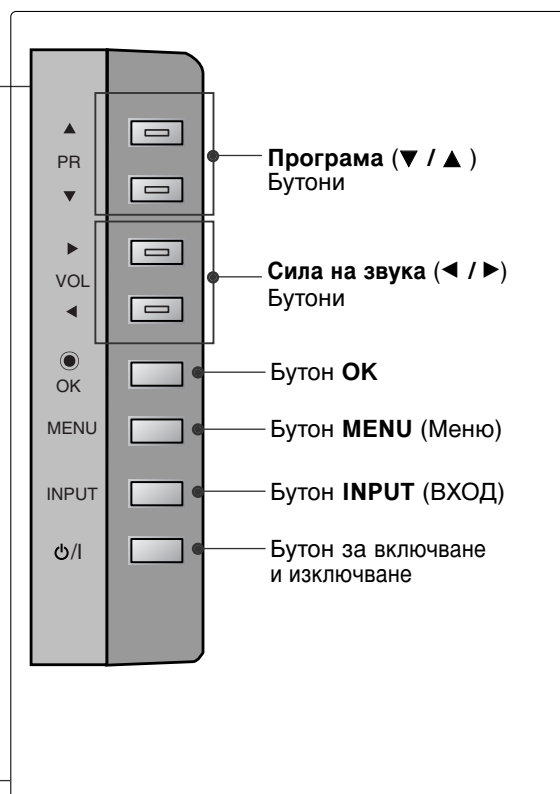

ПОДГОТОВКА

ИНФОРМАЦИЯ НА ЗАДНИЯ ПАНЕЛ

- Това е опростено представяне на задното табло. Показаното тук може да се различава донякъде от вашия телевизор.

МОДЕЛИ ТЕЛЕВИЗОРИ С ПЛАЗМЕН ДИСПЛЕЙ

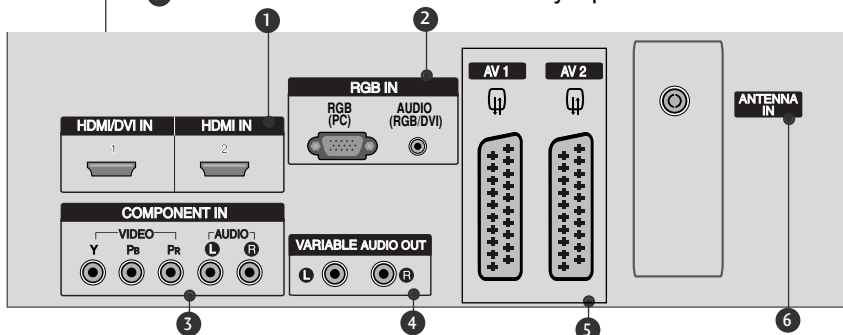
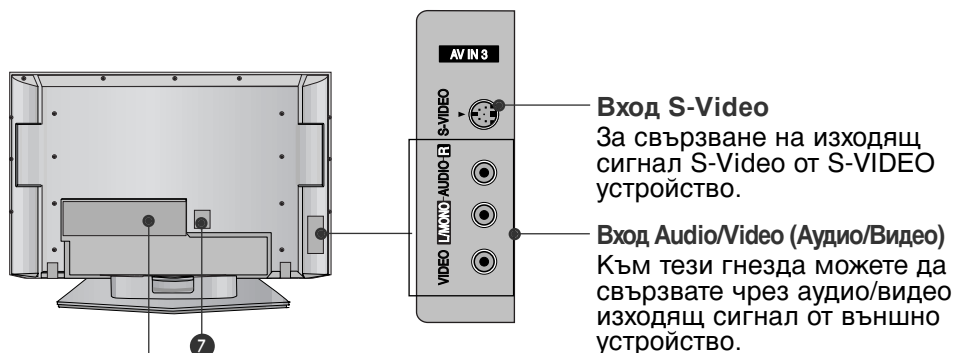

42PC5RVC

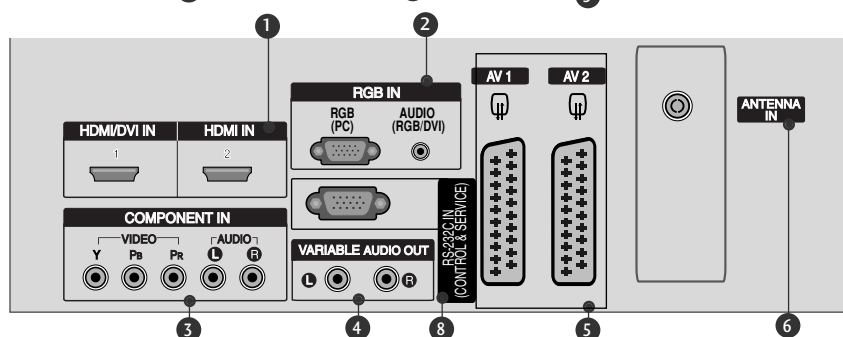

- HDMI (Интерфейс за медия с висока разделителна способност)**
Свържете HDMI сигнал към HDMI IN. Или DVI (VIDEO) сигнал към порта HDMI/DVI с кабел от DVI към HDMI.
- Вход RGB/Audio (RGB/Аудио)**
Свържете изхода на монитора от PC към съответния входен порт.
- Вход за Компонентно видео**
Към тези гнезда можете да свържете устройство с компонентен аудио/видео сигнал.
- Изход за променлив аудио сигнал**
Свържете външен усилвател или добавете събуфър към вашата система за съраунд звук.
- Гнездо Euro Scart (AV1/AV2)**
Към тези гнезда можете да свързвате чрез Scart входящ или изходящ сигнал към външно устройство.
- Вход за антена**
Свържете ефирните сигнали към това гнездо.
- Гнездо за кабел за електрозахранване**
Този телевизор работи с променлив ток. Напрежението е указано на страницата със спецификацията. Никога не се опитвайте да използвате телевизора със захранване с постоянен ток.
- RS-232C ВХОДЕН (КОНТРОЛ/СЕРВИЗ) ПОРТ**
Свържете серийния порт на управляващото устройство към RS-232C конектора на телевизора.

МОДЕЛИ ТЕЛЕВИЗОРИ С ТЕЧНОКРИСТАЛЕН ДИСПЛЕЙ

26LC4*, 32LC4*, 37LC4*, 42LC4*,
26LC5*, 32LC5*, 37LC5*, 42LC5*

26LC3R*

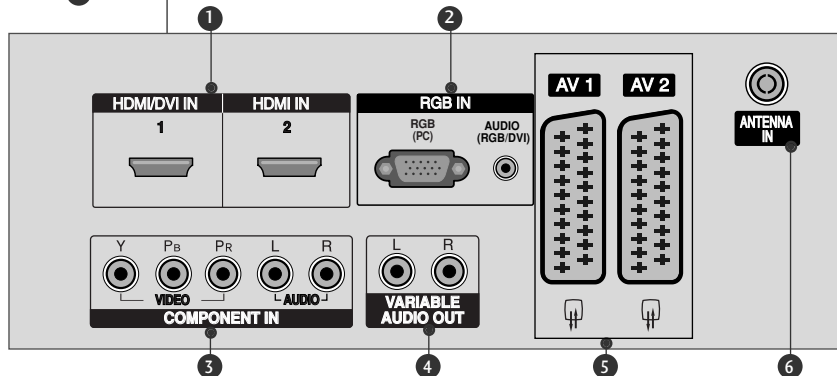
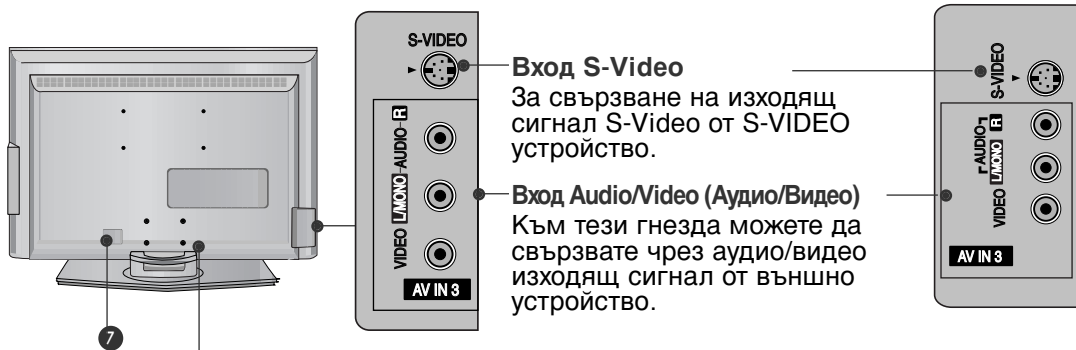

26LC51C
32LC52C

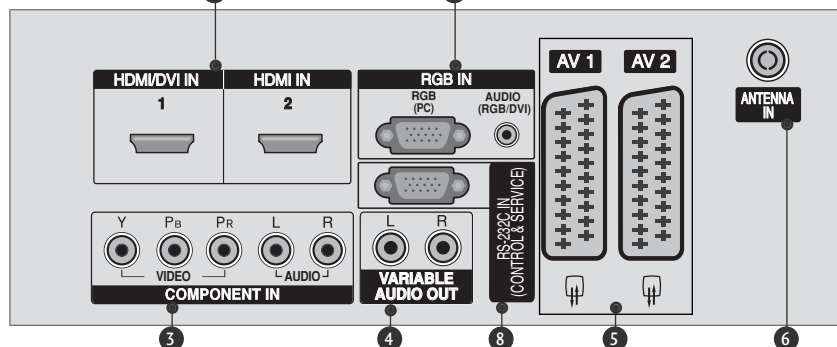

- 1 **HDMI (Интерфейс за медия с висока разделителна способност)**
Свържете HDMI сигнал към HDMI IN. Или DVI (VIDEO) сигнал към порта HDMI/DVI с кабел от DVI към HDMI.
- 2 **Вход RGB/Audio (RGB/Аудио)**
Свържете изхода на монитора от PC към съответния входен порт.
- 3 **Вход за Компонентно видео**
Към тези гнезда можете да свържете устройство с компонентен аудио/видео сигнал.
- 4 **Изход за променлив аудио сигнал**
Свържете външен усилвател или добавете събуфър към вашата система за съраунд звук.
- 5 **Гнездо Euro Scart (AV1/AV2)**
Към тези гнезда можете да свързвате чрез Scart входящ или изходящ сигнал към външно устройство.
- 6 **Вход за антена**
Свържете ефирните сигнали към това гнездо.
- 7 **Гнездо за кабел за електрозахранване**
Този телевизор работи с променлив ток. Напрежението е указано на страницата със спецификацията. Никога не се опитвайте да използвате телевизора със захранване с постоянен ток.
- 8 **RS-232C ВХОДЕН (КОНТРОЛ/СЕРВИЗ) ПОРТ**
Свържете серийния порт на управляващото устройство към RS-232C конектора на телевизора.

ПОДГОТОВКА

МОНТАЖ НА СТОЙКА

(Само за моделите 26, 32, 37-инчови LCD телевизори)

- 1** Поставете внимателно телевизора с екрана надолу върху мека повърхност, която ще запази телевизора и екрана от повреда.

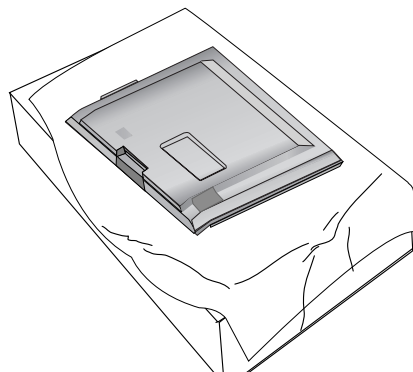

- 2** Сглобете стойката на уреда с уреда, както е показано.

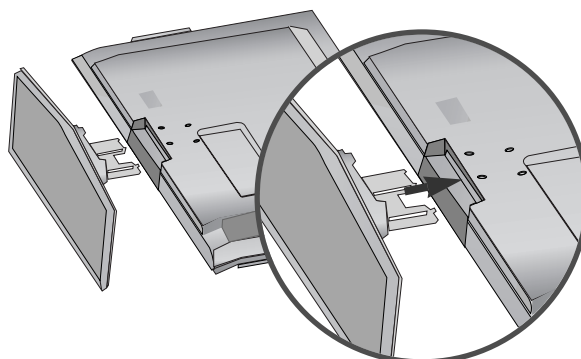

- 3** Затегнете добре 4-те болта на гърба на телевизора в предвидените отвори.

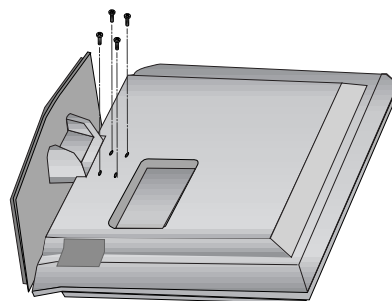

ЗАКАЧВАНЕ НА ТЕЛЕВИЗОРА НА СТЕНА

- Тази функция не е налична за всички страни.
- Инсталирайте го в близост до стена, така че уредът да не падне, ако бъде бутнат назад.
- В инструкциите по-долу е даден по-безопасен начин за инсталиране на уреда, който се състои в закрепване за стената, така че уредът да не падне, ако бъде бутнат в посока назад. Така ще се предотврати и падането на уреда напред, което може да доведе до нараняване на хора. Така ще се избегне и повреда на уреда при евентуално падане. Погрижете се да няма възможност деца да се качват върху уреда или да увисват на него.

МОДЕЛИ ТЕЛЕВИЗОРИ С ПЛАЗМЕН ДИСПЛЕЙ

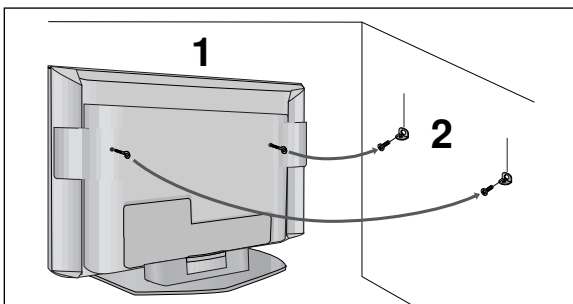

МОДЕЛИ ТЕЛЕВИЗОРИ С ТЕЧНОКРИСТАЛЕН ДИСПЛЕЙ

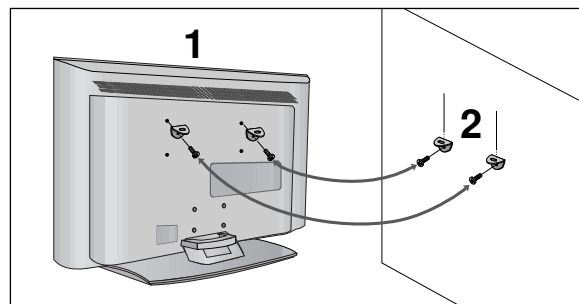

- 1 Използвайте болтовете с ухо или конзолите/болтовете за телевизора, за да закрепите уреда към стената, както е показано на илюстрацията.
(Ако при вашия апарат има болтове поставени на местата на болтовете с ухо преди да са поставени болтовете с ухо, развийте ги.)
* Пъхнете болтовете с ухо или конзолите/болтовете за телевизора и ги затегнете здраво в горните дупки.
- 2 Закрепете стенните конзоли с болтовете за стената (не са приложени като част от изделието, трябва да се купят отделно). Трябва да нагласите височината съобразно конзолата, монтирана на стената.

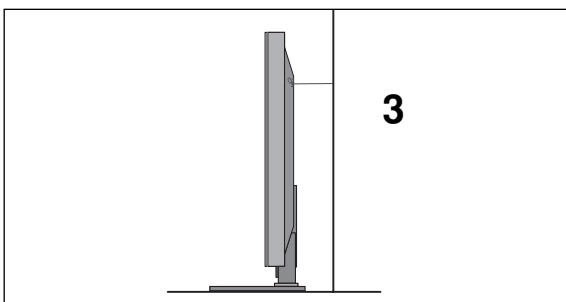

- 3 Използвайте здраво въже (не е приложено като част от изделието, трябва да се купи отделно), за да вържете уреда. По-безопасно е да вържете въжето по такъв начин, че да застане хоризонтално между стената и уреда.

! БЕЛЕЖКА

- ▶ Когато премествате уреда на друго място, първо откачете въжетата.
- ▶ Използвайте поставка за апаратура или шкаф, които са достатъчно големи и здрави, за да издържат размера и теглото на продукта.
- ▶ За да използвате уреда безопасно, се погрижете теглото, което може да издържа конзолата, да е същото, както теглото на уреда.

ПОДГОТОВКА

ЗАДЕН КАПАК ЗА ПОДРЕЖДАНЕ НА КАБЕЛИТЕ

МОДЕЛИ ТЕЛЕВИЗОРИ С ПЛАЗМЕН ДИСПЛЕЙ

- 1 Хванете ОРГАНИЗАТОРА НА КАБЕЛИ с ръце и го натиснете, както е показано.

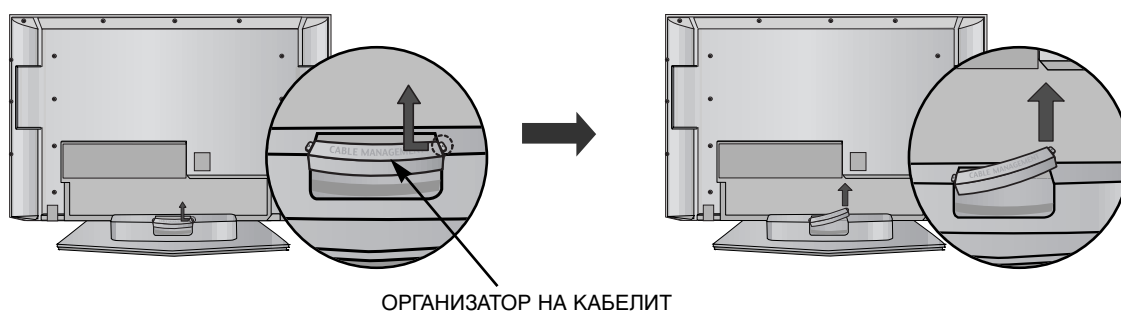

- 2 Свържете кабелите както е необходимо.

За да свържете допълнително оборудване, вижте раздела **Свързване на външно оборудване**.

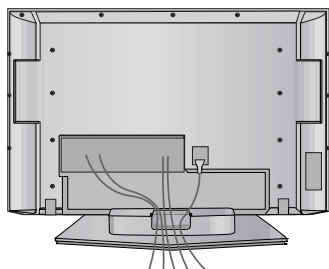

- 3 Инсталирайте отново ОРГАНИЗАТОРА НА КАБЕЛИ, както е показано.

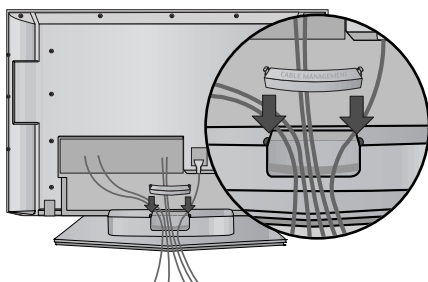

МОДЕЛИ ТЕЛЕВИЗОРИ С ТЕЧНОКРИСТАЛЕН ДИСПЛЕЙ

- 1** Свържете кабелите, както е необходимо.

За да свържете допълнително оборудване, вижте раздела **Свързване на външно оборудване**.

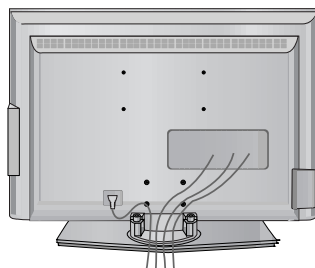

- 2** Инсталирайте отново **ОРГАНИЗАТОРА НА КАБЕЛИ**, както е показано.

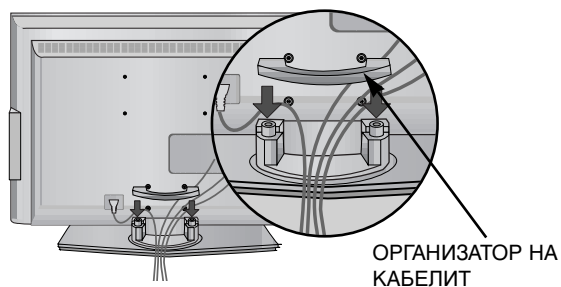

- 3** Стегнете кабелите с приложената връзка за усукване. (Тази функция не е налична за всички страни.)

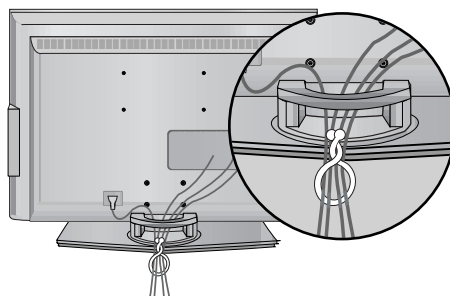

КАК ДА СВАЛИТЕ ОРГАНИЗАТОРА НА КАБЕЛИ

Хванете **ОРГАНИЗАТОРА НА КАБЕЛИ** с две ръце и го издърпайте нагоре.

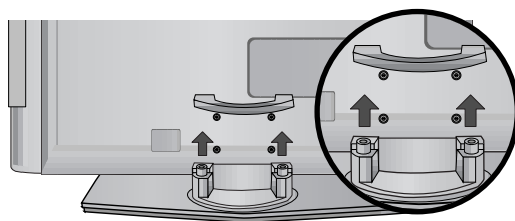

! БЕЛЕЖКА

- ▶ Не дръжте **ОРГАНИЗАТОРА НА КАБЕЛИ**, когато местите продукта.
- Ако продуктът бъде изпуснат, може да се нараните или да го счупите.

ПОДГОТОВКА

- Телевизорът може да бъде монтиран по различни начини, например, на стена, върху бюро и др.
- Телевизорът е предназначен за хоризонтален монтаж.

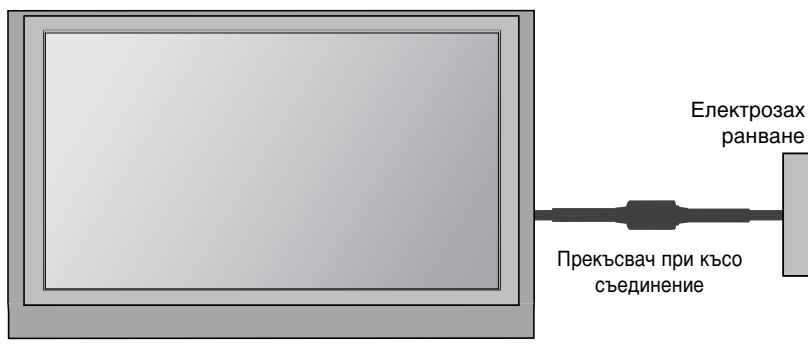

ЗАЗЕМЯВАНЕ

Уверете се, че свързвате жица за заземяване, за да предотвратите токов удар. Ако не е възможно да се направи заземяване, повикайте квалифициран електротехник да инсталира отделен прекъсвач на веригата. Не се опитвайте да заземите апарата чрез свързване към телефонни кабели, гръмоотводи или газопроводи.

Монтаж на настолната стойка

За да има добро охлаждане, оставете разстояние 10 см между всяка страна и стената.

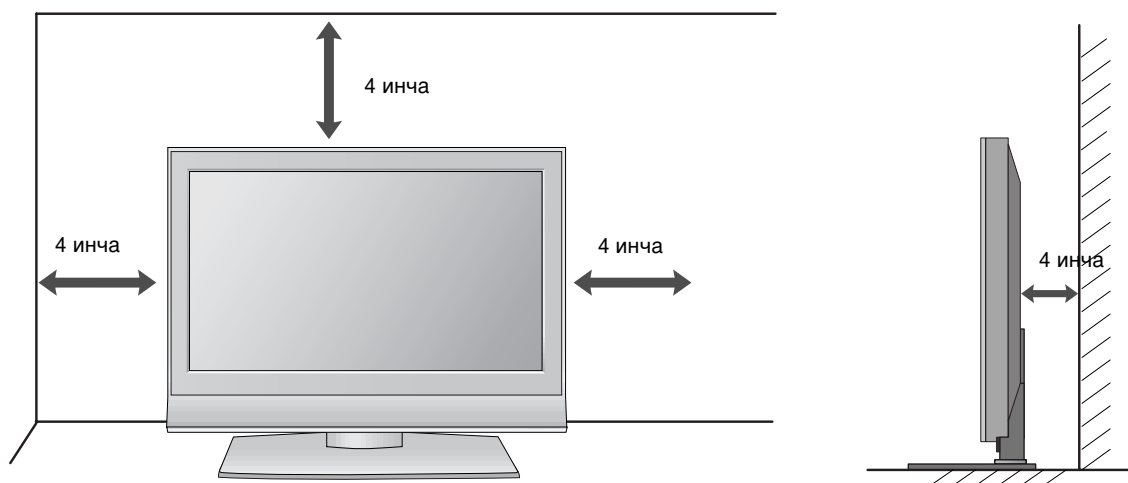

Стенен монтаж: Хоризонтално поставяне

За да има добро охлаждане, оставете разстояние 10 см между всяка страна и стената. Подробни указания за поставянето можете да получите от вашия търговец. Вижте допълнителното ръководство "Поставяне и настройка на наклонената конзола за стенен монтаж".

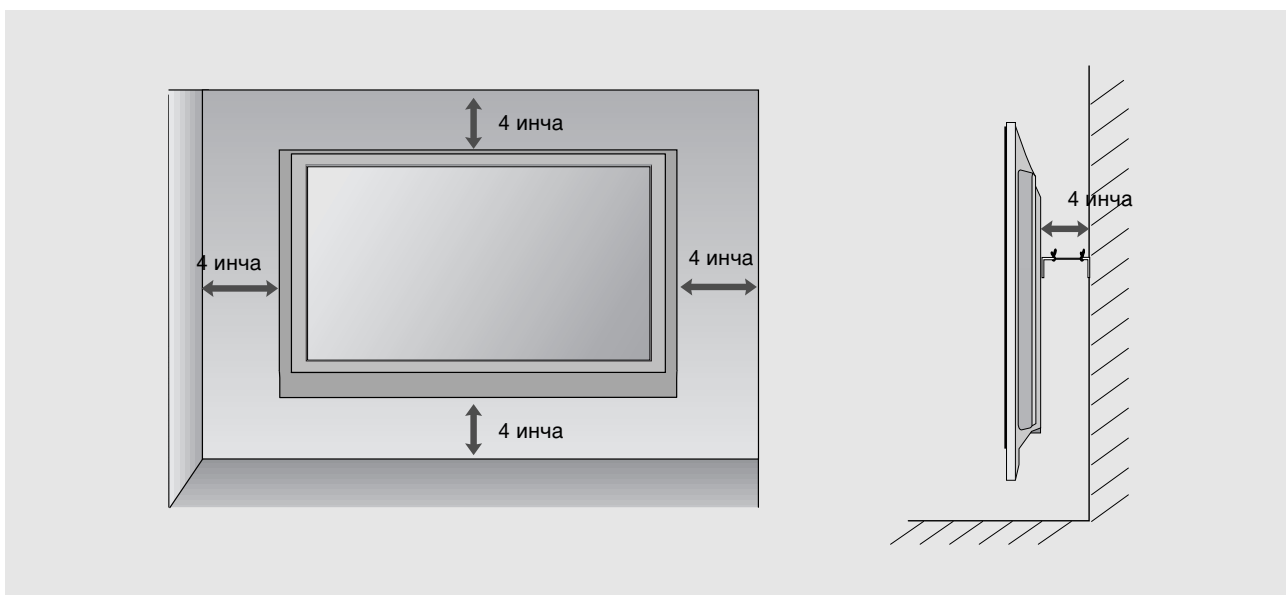
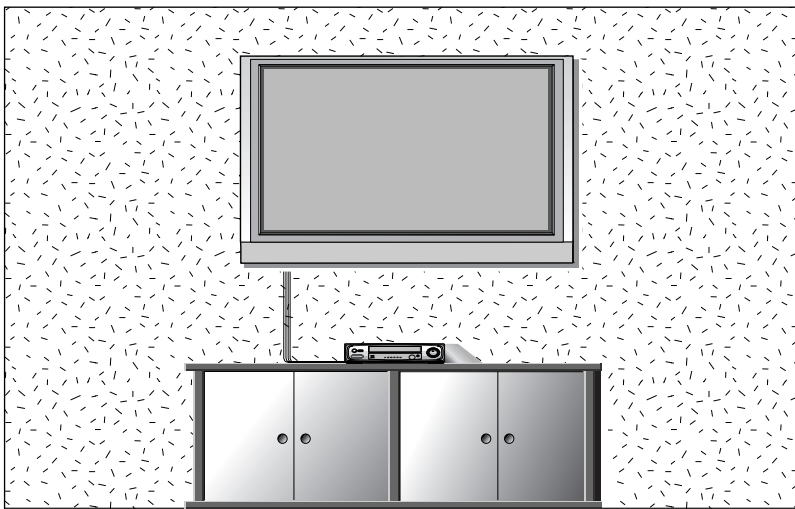

ПОДГОТОВКА

- За да избегнете повреда на устройствата, не включвайте никакви захранващи кабели, преди да сте приключили свързването на всички устройства.

Свързване на антена

- Регулирайте посоката на антената за най-добро качество на образа.
- Антенен кабел и преобразувател не са включени в доставката.

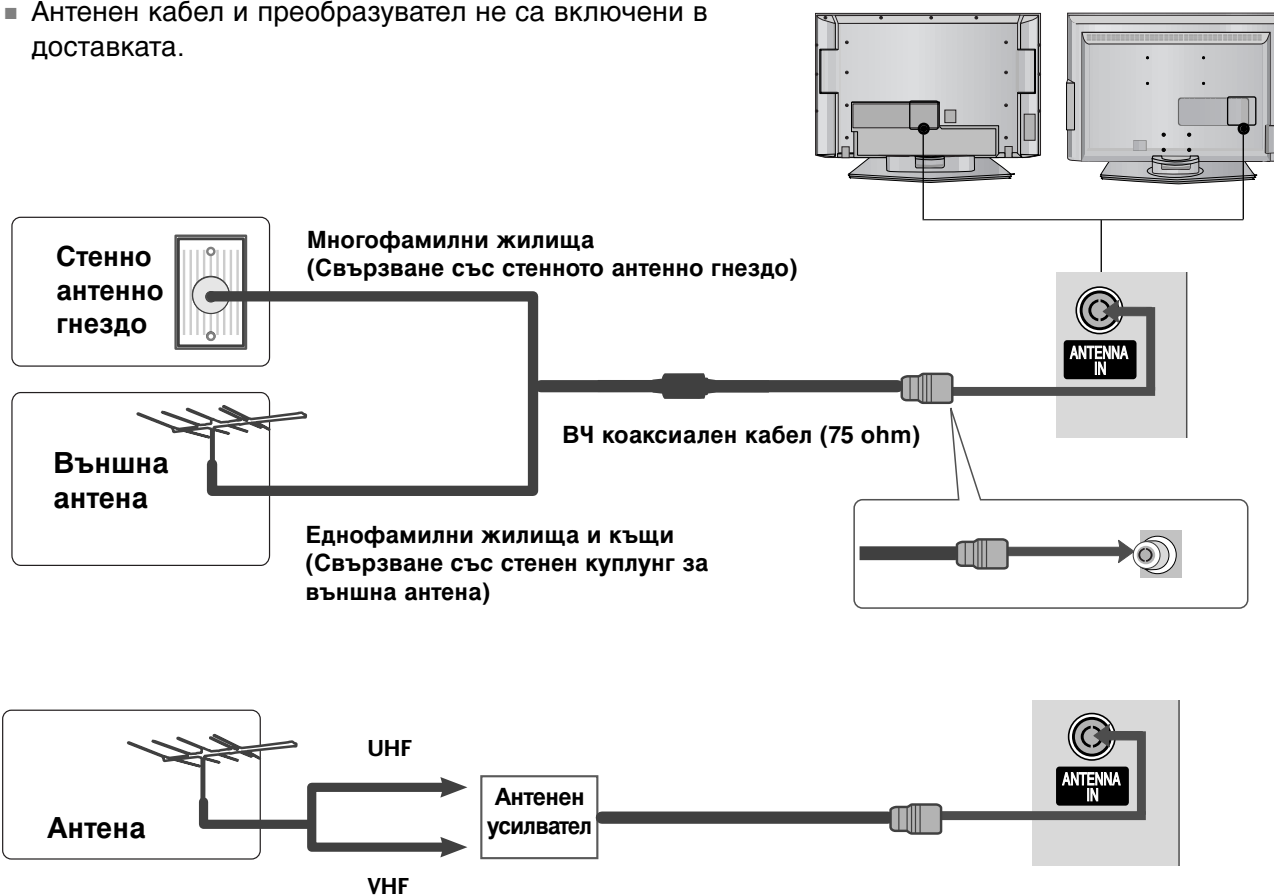

- В зони, в които сигналът е слаб, за по-добро качество на образа монтирайте антенен усилвател към антената, както е показано вдясно.
- Ако сигналът трябва да бъде разделен между два телевизора, за свързване ползвайте антенен сплитер.

НАСТРОЙКА НА ВЪНШНО ОБОРУДВАНЕ

- За да избегнете повреда на устройствата, не включвайте никакви захранващи кабели, преди да сте приключили свързването на всички устройства.
- Тази част от НАСТРОЙКАТА НА ВЪНШНО ОБОРУДВАНЕ използва главно картини от моделите на LCD телевизори.

НАСТРОЙКА НА HD ПРИЕМНИК

Когато свързвате със съставен кабел

- 1 Свържете видеоизходите (Y, Pb, Pr) на DVD плейъра към входовете **COMPONENT IN VIDEO** (Съставен вход за DVD) (Y, Pb, Pr) на телевизора.
- 2 Свържете аудиоизходите на DVD плейъра към **COMPONENT IN AUDIO** (Аудио) входовете на телевизора.
- 3 Включете цифровия сет-топ-бокс. (Направете справка в ръководството на цифровия сет-топ-бокс.)
- 4 Изберете **Component** (Съставен) като източник на входа с бутон **INPUT** на дистанционното управление.

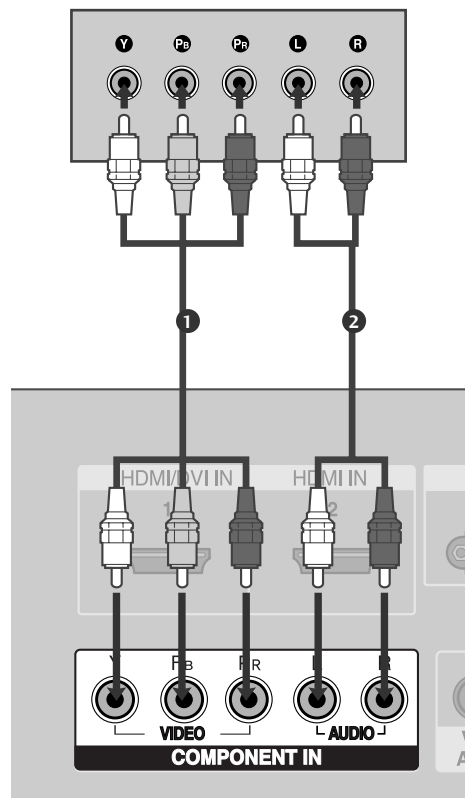

Сигнал	Компонентен	HDMI1/2
480i/576i	Да	Не
480p/576p	Да	Да
720p/1080i	Да	Да
1080p	Не	Да

(Без модели VGA)

НАСТРОЙКА НА ВЪНШНО ОБОРУДВАНЕ

Когато свързвате с кабел HDMI

- 1 Свържете HDMI конектора на цифровия сет-топ-бокс към **HDMI/DVI IN 1** или **HDMI IN 2** (Интерфейс за мултимедия с висока разделителна способност) гнездото на телевизора.
- 2 Изберете **HDMI1** или **HDMI2** като източник на входа с бутона **INPUT** на дистанционното управление.
- 3 Включете цифровия сет-топ-бокс. (Направете справка в ръководството на цифровия сет-топ-бокс.)

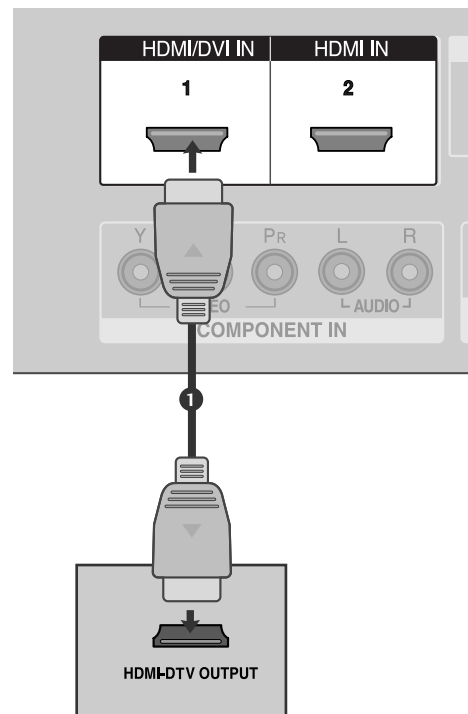

! БЕЛЕЖКА

- ▶ Когато се използва HDMI кабел, телевизорът може да приема едновременно видео и аудио сигнали.
- ▶ Ако цифровият сет-топ-бокс поддържа функция Auto HDMI, разделителната способност на изходния сигнал се задава автоматично на 1280x720 пиксела.
- ▶ Ако цифровият сет-топ-бокс не поддържа Auto HDMI, трябва вие да зададете подходяща разделителна способност на изходящия сигнал. За да получите най-добро качество на картината, регулирайте разделителната способност на цифровия сет-топ-бокс на 1280x720 пиксела.

Когато свързвате с кабел HDMI към DVI

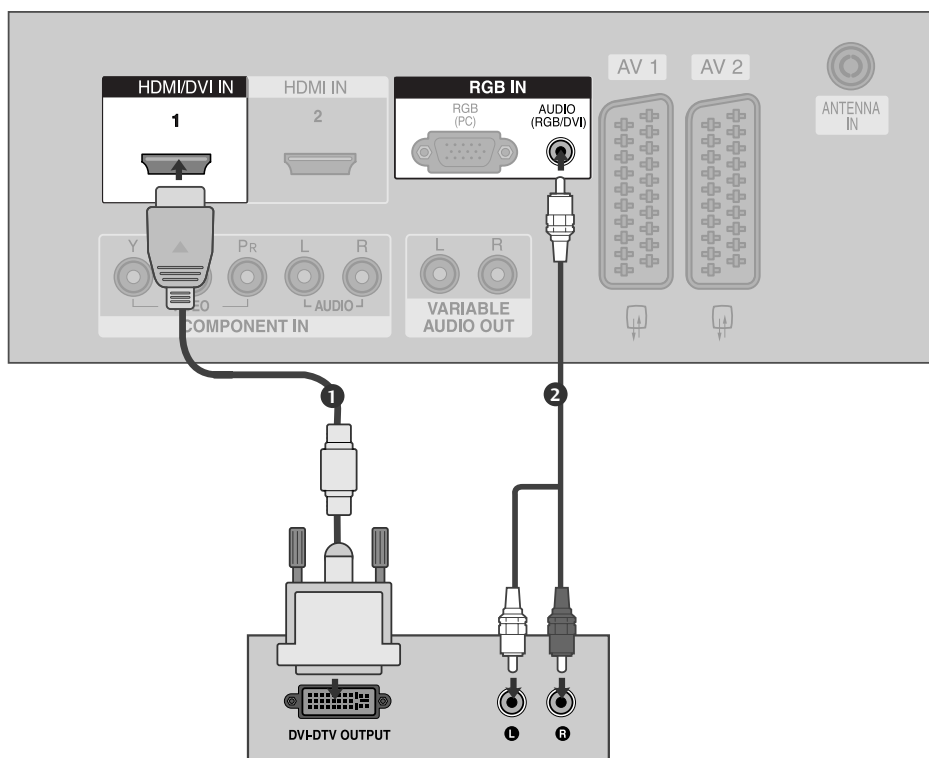

- 1 Свържете DVI конектора на цифровия сет-топ-бокс към гнездото **HDMI/DVI IN 1** на телевизора.
- 2 Свържете аудио конекторите на цифровия сет-топ-бокс към гнездото **AUDIO (RGB/DVI)** на телевизора.
- 3 Включете цифровия сет-топ-бокс. (Направете справка в ръководството на цифровия сет-топ-бокс.)
- 4 Изберете **HDMI1** като източник на входа с бутона **INPUT** на дистанционното управление.

НАСТРОЙКА НА ВЪНШНО ОБОРУДВАНЕ

Настройка на DVD

Когато свързвате със съставен кабел

- 1 Свържете видеоизходите (Y, P_B, P_R) на DVD плейъра към входовете **COMPONENT IN VIDEO** (Съставен вход за DVD) (Y, P_B, P_R) на телевизора.
- 2 Свържете аудиоизходите на DVD плейъра към **COMPONENT IN AUDIO** (Аудио) входовете на телевизора.
- 3 Включете DVD плейъра, поставете DVD диск.
- 4 Изберете **Component** (Съставен) като източник на входа с бутон **INPUT** на дистанционното управление.
- 5 Направете справка с ръководството на DVD плейъра за указания за работа.

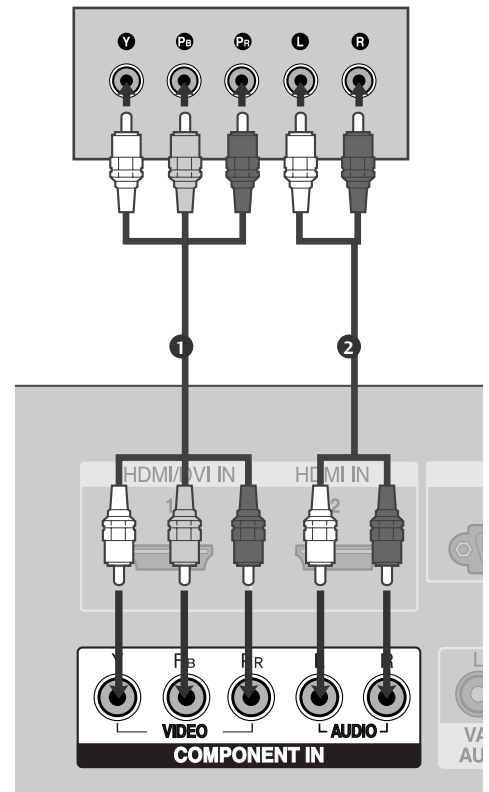

Съставни входове

За да получите по-добро качество на образа, свържете DVD плейър към съставните входове, както е показано по-долу.

Съставни входове на телевизора	Y	P _B	P _R
Видеоизходи на DVD плейъра	Y	P _B	P _R
	Y	B-Y	R-Y
	Y	C _b	C _r
	Y	P _b	P _r

Когато свързвате с кабел scart

- 1 Свържете гнездото scart на DVD плейъра към гнездото скарт **AV1** (Аудио-видео 1) на телевизора. Моля, ползвайте екраниран кабел scart.
- 2 Включете DVD плейъра, вкарайте DVD диск.
- 3 Изберете **AV1** (Аудио-видео 1) като източник на входа с бутона **INPUT** на дистанционното управление. Ако е свързано scart гнездото **AV2** (Аудио-видео 2), изберете **AV2** (Аудио-видео 2) като източник на входа.
- 4 Направете справка с ръководството на DVD плейъра за указания за работа.

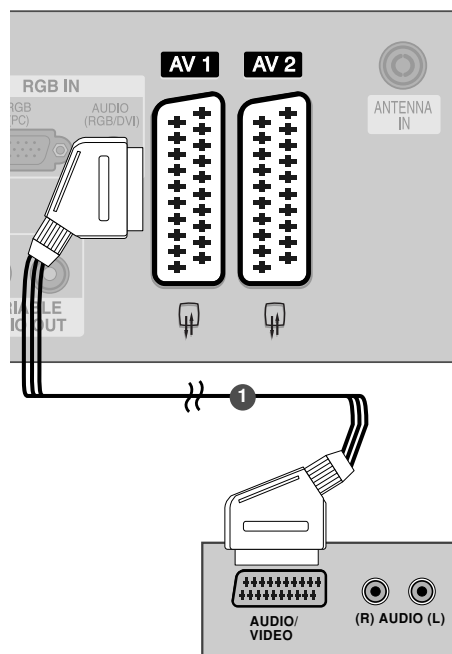

! БЕЛЕЖКА

- ▶ Използвайте екраниран кабел SCART.

Когато свързвате с кабел S-Video

- 1 Свържете изхода S-VIDEO на DVD плейъра към входа **S-VIDEO** на телевизора
- 2 Свържете аудиоизходите на DVD плейъра към **AUDIO** (Аудио) входовете на телевизора.
- 3 Включете DVD плейъра, вкарайте DVD диск.
- 4 Изберете **AV3** като източник на входящия сигнал с бутона **INPUT** (ВХОД) на дистанционното управление.
- 5 Направете справка с ръководството на DVD плейъра за указания за работа.

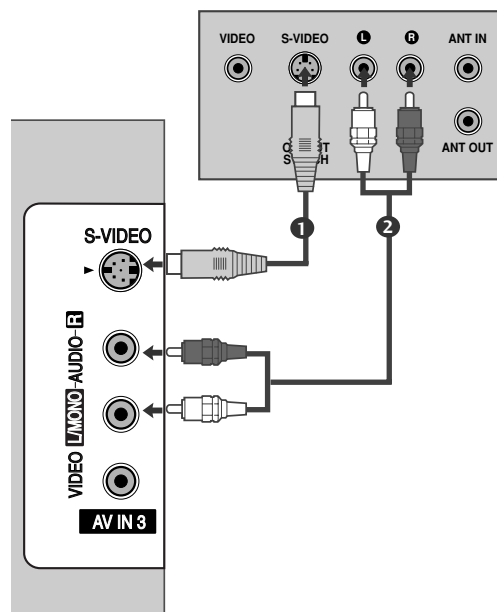

НАСТРОЙКА НА ВЪНШНО ОБОРУДВАНЕ

Когато свързвате с HDMI кабел

- 1 Свържете HDMI конектора на DVD плейъра към гнездото **HDMI/DVI IN 1** или **HDMI IN 2** (Интерфейс за мултимедия с висока разделителна способност) на телевизора.
- 2 Изберете **HDMI1** или **HDMI2** като източник на входящия сигнал с бутона **INPUT** (ВХОД) на дистанционното управление.
- 3 Направете справка с ръководството на DVD плейъра за указания за работа.

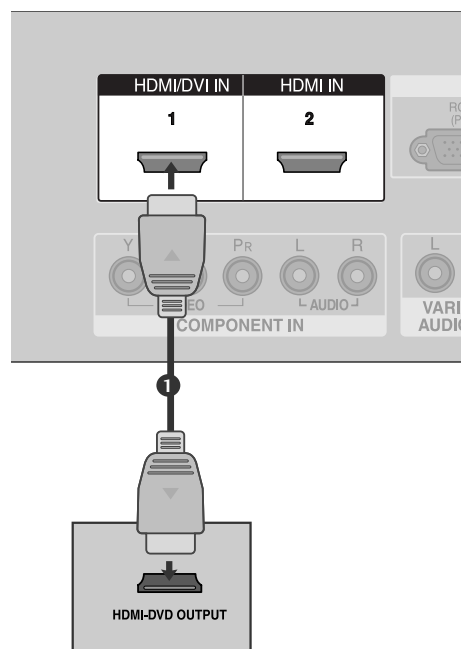

! БЕЛЕЖКА

- ▶ Когато се използва HDMI кабел, телевизорът може да приема едновременно видео и аудио сигнали.
- ▶ Ако DVD плейъра поддържа функцията Auto HDMI, разделителната способност на изходящия сигнал на DVD плейъра автоматично се задава като 1280x720 пиксела.
- ▶ Ако DVD плейърът не поддържа Auto HDMI, трябва вие да зададете подходяща разделителна способност на изходящия сигнал. За да получите най-добро качество на картината, регулирайте разделителната способност на DVD плейъра на 1280x720 пиксела.

Поддържана разделителна способност на дисплея (режим HDMI-DTV)

Разделителна способност	Хоризонтална честота (kHz)	Вертикална честота (Hz)
720x480	31,47	59,94
	31,50	60,00
720x576	31,25	50,00
1280x720	44,96	59,94
	45,00	60,00
	37,50	50,00
1920x1080i	33,72	59,94
	33,75	60,00
	28,125	50,00
1920x1080p	67,432	59,94
	67,5	60
	56,25	50

(Без модели VGA)

Настройка на видеокасетофона

- За да избегнете шум в картината (смущения), оставете достатъчно разстояние между видеокасетофона и телевизора.
- Обикновено това е видеокасетофон оставен на пауза. Ако се ползва формат на образа 4:3, статичните изображения отстрани на екрана може да останат видими.

Когато свързвате с антенен кабел

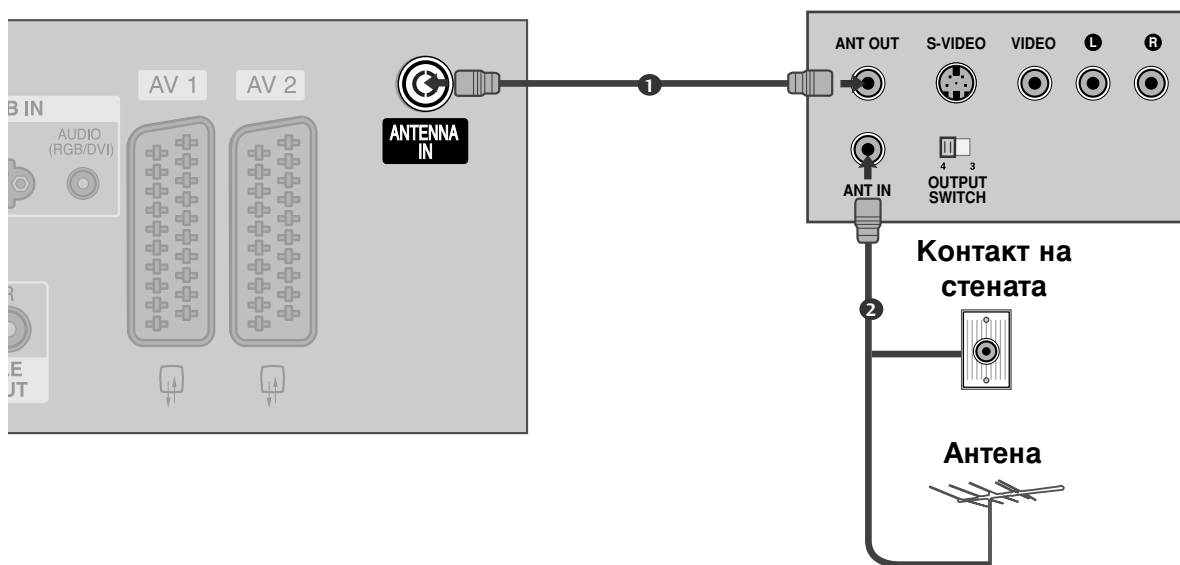

- 1** Свържете гнездото **ANT OUT** (Антенен изход) на видеокасетофона към гнездото **ANTENNA IN** на телевизора.
- 2** Свържете антенния кабел към гнездото **ANT IN** (Антенен вход) на видеокасетофона.
- 3** Натиснете бутона **PLAY** (Възпроизвеждане) на видеокасетофона и настройте телевизора и видеокасетофона на подходящата програма за гледане.

НАСТРОЙКА НА ВЪНШНО ОБОРУДВАНЕ

Когато свързвате с кабел Scart

- 1 Свържете гнездото scart на видеокасетофона към гнездото скарт **AV1** (Аудио-видео 1) на телевизора. Моля, ползвайте екраниран кабел scart.
- 2 Вкарайте видеокасета във видеокасетофона и натиснете **PLAY** (Възпроизвеждане) на видеокасетофона. (Направете справка с ръководството на видеокасетофона.)
- 3 Изберете **AV1** (Аудио-видео 1) като източник на входа с бутона **INPUT** на дистанционното управление.
 - Ако е свързано scart гнездото **AV2** (Аудио-видео 2), изберете **AV2** (Аудио-видео 2) като източник на входа.

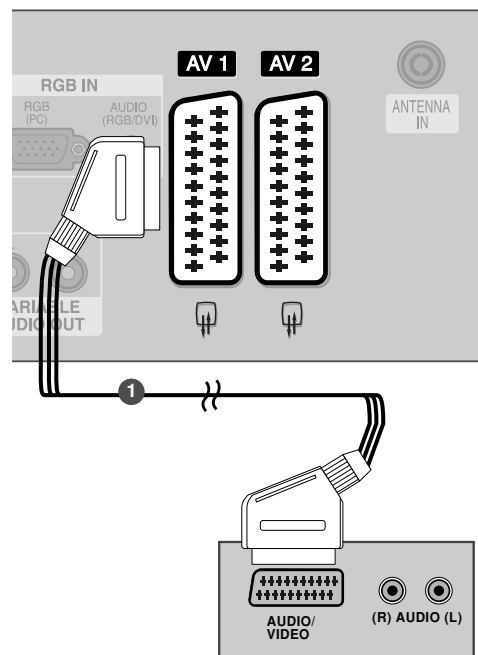

! БЕЛЕЖКА

- ▶ Ако искате да използвате кабел за EURO scart, трябва да използвате екраниран кабел за сигнал през Euro scart.

Когато свързвате с кабел RCA

- 1 Свържете **AUDIO/VIDEO** (АУДИО/ВИДЕО) конекторите между телевизора и видеокасетофона. Цветовете на жаковете трябва да отговарят на цветовете на гнездата. (Видео = жълто, аудио ляво = бяло, аудио дясно = червено)
- 2 Вкарайте видеокасета във видеокасетофона и натиснете **PLAY** (ВЪЗПРОИЗВЕЖДАНЕ) на видеокасетофона. (Направете справка с ръководството на видеокасетофона.)
- 3 Изберете **AV3** като източник на входящия сигнал с бутона **INPUT** (ВХОД) на дистанционното управление.

! БЕЛЕЖКА

- ▶ Ако имате моно видеокасетофон, свържете аудио кабела от видеокасетофона към гнездото **AUDIO L/MONO** (АУДИО ЛЯВО/МОНО) на телевизора.

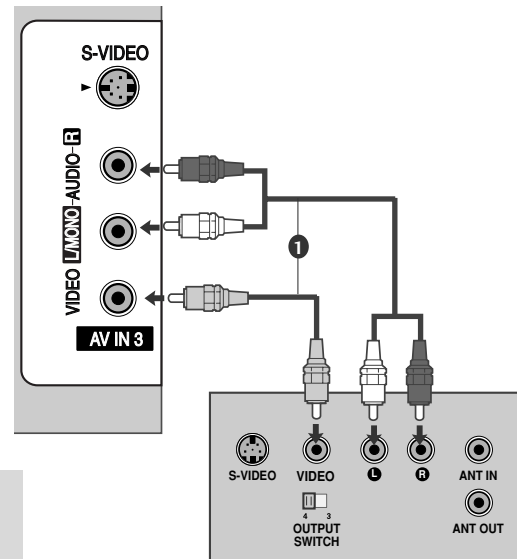

Когато свързвате с кабел S-Video

- 1 Свържете изхода S-VIDEO на видеокасетофона към входа **S-VIDEO** на телевизора. Качеството на картината се подобрява в сравнение с нормалния вход за композитен сигнал (RCA кабел).
- 2 Свържете аудиоизходите на видеокасетофона **AUDIO** (Аудио) входовете на телевизора.
- 3 Вкарайте видеокасета във видеокасетофона и натиснете **PLAY** (ВЪЗПРОИЗВЕЖДАНЕ) на видеокасетофона. (Направете справка с ръководството на видеокасетофона.)
- 4 Изберете **AV3** като източник на входящия сигнал с бутона **INPUT** (ВХОД) на дистанционното управление.

! БЕЛЕЖКА

- ▶ Ако и двата конектора S-VIDEO и VIDEO са свързани едновременно към S-VHS на видеокасетофона, може да се приема само S-VIDEO сигнал.

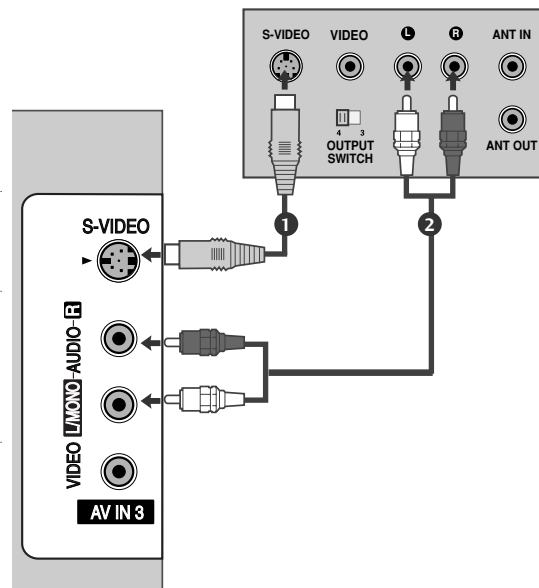

НАСТРОЙКА НА ВЪНШНО ОБОРУДВАНЕ

НАСТРОЙКА НА ДРУГ АУДИО/ВИДЕО ИЗТОЧНИК

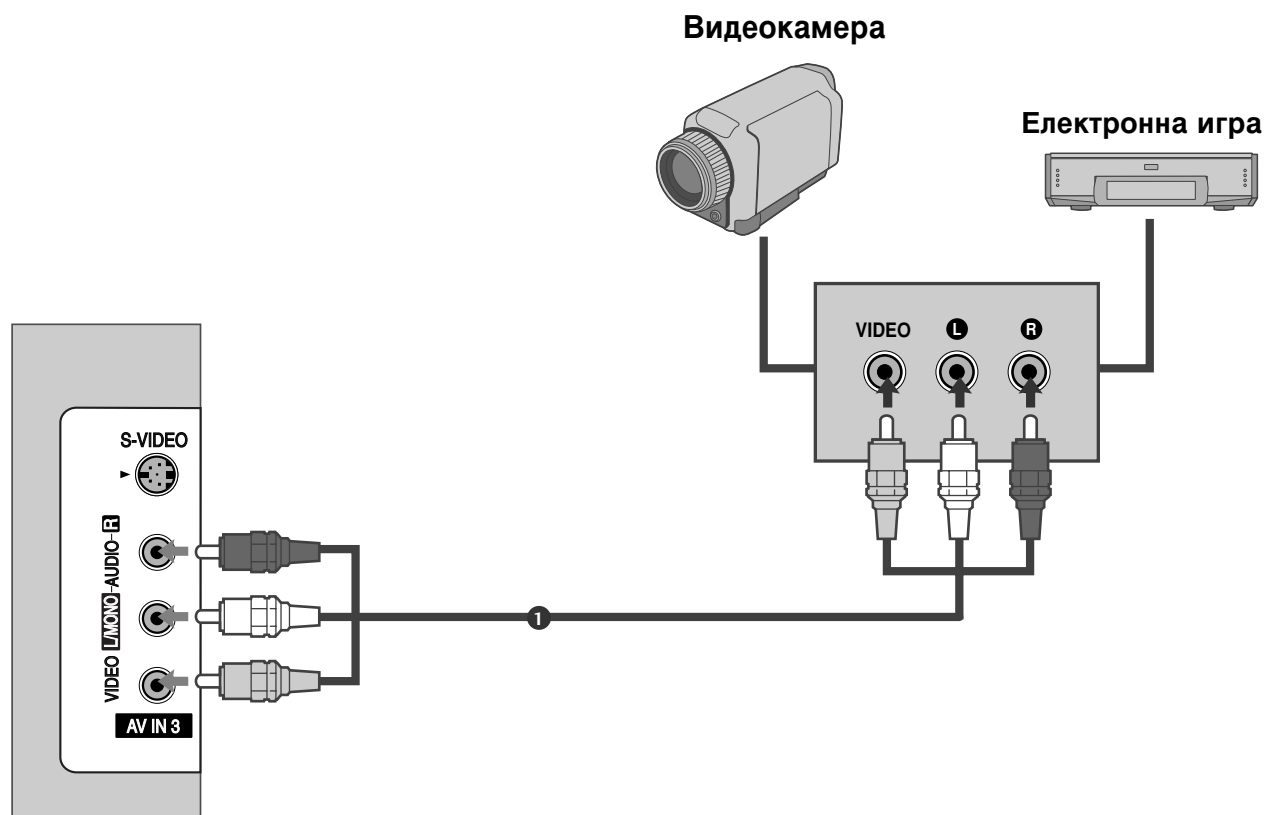

- 1 Свържете **AUDIO/VIDEO** (АУДИО/ВИДЕО) конекторите между телевизора и видеокасетофона. Цветовете на жаковете трябва да отговарят на цветовете на гнездата. (Видео = жълто, аудио ляво = бяло, аудио дясно = червено)
- 2 Изберете **AV3** като източник на входящия сигнал с бутон **INPUT** (ВХОД) на дистанционното управление.
- 3 Работете със съответното външно оборудване.
Направете справка с ръководството на външното оборудване.

ВЪНШНО СТЕРЕО

Използвайте за свързване на външен усилвател или за добавяне на събуфър към вашата система за съраунд звук.

- 1 Свържете входящия куплунг на стереоусилвателя към гнездата на ПРОМЕНЛИВИЯ АУДИО ИЗХОД на телевизора.
- 2 Настройте вашите тонколони през аналоговия усилвател според инструкциите, приложени към усилвателя.

! БЕЛЕЖКА

- ▶ Когато свързвате към външни аудио съоръжения като усилватели или тонколони, изключете високоговорителите на телевизора. (▶ стр. 63)

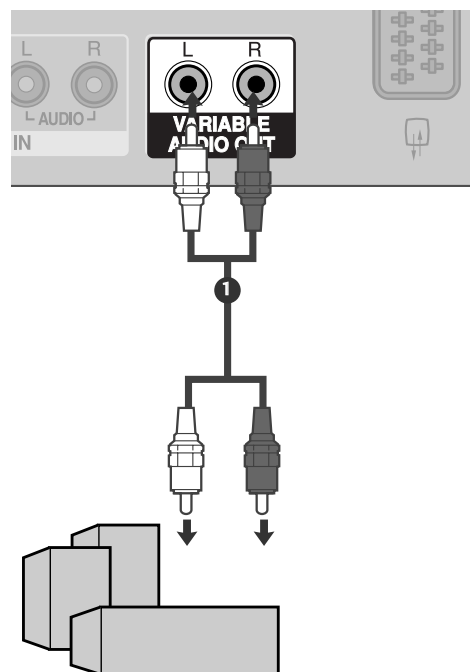

НАСТРОЙКА НА ВЪНШНО ОБОРУДВАНЕ

Настройка за компютър

Този телевизор има Plug and Play възможности, което означава, че компютърът се настройва автоматично съобразно настройките на телевизора.

Когато свързвате с 15-цифтов D-образен кабел

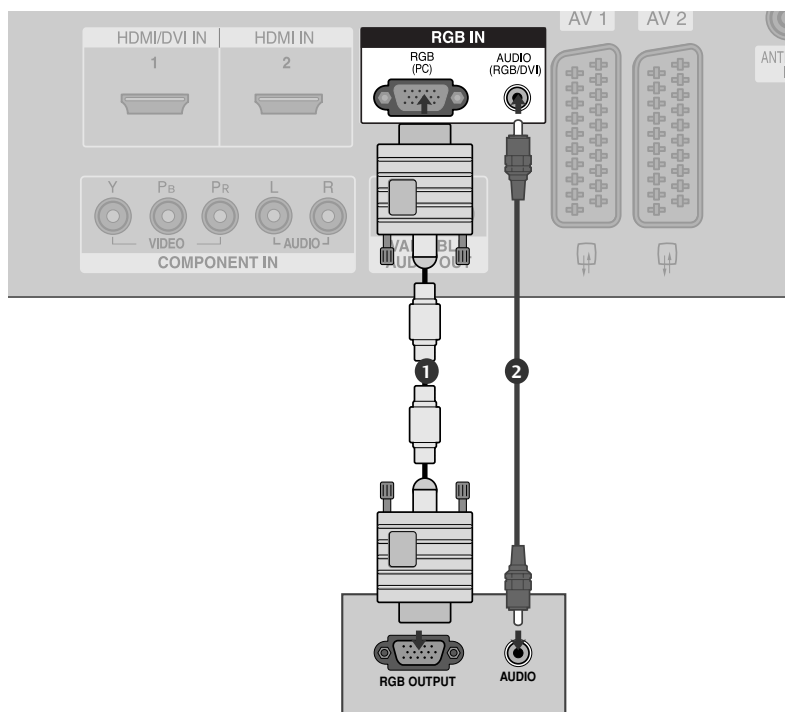

- 1 Свържете RGB конектора на компютъра към гнездото **RGB (PC)** на телевизора.
.....
- 2 Свържете аудиоизхода на компютъра към входа **AUDIO** на телевизора.
.....
- 3 Включете компютъра.
.....
- 4 Изберете **RGB-PC** като източник на входа с бутона **INPUT** на дистанционното управление.
.....

! БЕЛЕЖКА

- ▶ За да се насладите на жива картина и звук, свържете компютър към телевизора.
- ▶ Избягвайте да оставяте неподвижно изображение на екрана за дълъг период от време. Неподвижното изображение може да се отпечата трайно на екрана; когато е възможно използвайте скрийнсейвър.
- ▶ Свържете компютъра към RGB (PC) (RGB ЗА КОМПЮТЪР) порта на телевизора; променете съответно разделителната способност на компютъра.
- ▶ В режим PC (компютър) е възможно да се получи шум в картината при някои разделителни способности, честоти на вертикално опресняване, настройки на контраста или яркостта. В такива случаи променете режима PC (компютър) на друга разделителна способност или променете честотата на опресняване, или променете яркостта и контраста от менюто, до изчистяване на картината. Ако честотата на опресняване на графичната карта на компютъра не може да се промени, сменете графичната карта или се консултирайте с производителя на графичната карта на компютъра.
- ▶ Синхронизиращата форма на входа е отделна за хоризонталната и вертикалната честота.
- ▶ Препоръчваме да се използва 1366x768, 60Hz (МОДЕЛИ ТЕЛЕВИЗОРИ С ТЕЧНОКРИСТАЛЕН ДИСПЛЕЙ) /852x480, 60Hz (42-инчови модели WGA ПЛАЗМЕН ТЕЛЕВИЗОР)/1024x768, 60Hz (42-инчови модели XGA ПЛАЗМЕН ТЕЛЕВИЗОР) / 1360x768, 60Hz (50-инчови модели ПЛАЗМЕН ТЕЛЕВИЗОР) за режим PC (компютър), те дават най-добро качество на картината.
- ▶ Ако разделителната способност на компютъра е по-голяма от SXGA, телевизорът няма да показва картина.
- ▶ Свържете аудио кабела от компютъра към AUDIO INPUT (вход за аудио) гнездата на телевизора. (Към телевизора не са приложени кабели за аудио).
- ▶ Когато използвате твърде дълъг кабел RGB-PC е възможно да се получи шум на екрана. Препоръчваме да се използва кабел по-къс от 5 м. Той осигурява най-добро качество на картината.

Поддържана разделителна способност на дисплея (режим RGB[PC])

Разделителна способност	Хоризонтална честота (kHz)	Вертикална честота (Hz)
640x350	31,5	70,1
720x400	31,5	70,1
640x480	31,5	59,9
848x480	31,5	60,0
852x480	31,5	60,0
800x600	37,9	60,3
1024x768	48,4	60,0
1280x768	47,8	59,9
1360x768	47,7	59,8
1366x768	47,7	59,8

! БЕЛЕЖКА

- ▶ Поддържа 848x480, 852x480 в VGA режими.(модели VGA)
- ▶ Поддържа 1280x768, 1360x768, 1366x768 в XGA режими.(модели XGA)

НАСТРОЙКА НА ВЪНШНО ОБОРУДВАНЕ

Настройка на екрана за режим РС

Автоматично настройване (само в режим RGB [PC – компютър])

Автоматично настройва позицията на образа и намалява трептенето на изображенията.

След регулиране, ако образът все още не е добър, телевизорът ви функционира нормално, но има нужда от някои допълнителни настройки.

АВТ. КОНФИГУРИРАНЕ

Тази функция е за автоматично настройване на позицията на екрана, часовника и фазата. Докато тече автоматичното конфигуриране, изображението ще бъде нестабилно за няколко секунди.



1 Натиснете бутон **MENU (меню)**, след което бутон **▲ / ▼**, за да изберете меню **КАРИНА**.

2 Натиснете бутон **▶**, след което бутон **▲ / ▼**, за да изберете **ЕКРАН**.

3 Натиснете бутон **▶**, след което бутон **▲ / ▼**, за да изберете **АВТ. КОНФИГУРИРАНЕ**.

4 Натиснете бутон **▶**, за да стартирате **АВТ. КОНФИГУРИРАНЕ**.

- Когато **АВТ. КОНФИГУРИРАНЕ** завърши, на екрана се показва **OK**.
- Ако позицията на образа все още не е правилна, опитайте отново да направите автоматична настройка.

- Ако образът има нужда от допълнителни настройки след Auto adjustment (автоматична настройка) в RGB (PC - компютър), можете да регулирате с **РЪЧ. КОНФИГУРИРАНЕ**.

5 Натиснете бутон **EXIT**, за да се върнете към телевизионната програма.

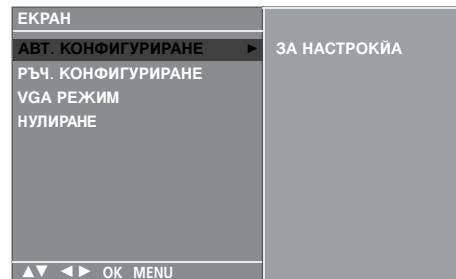
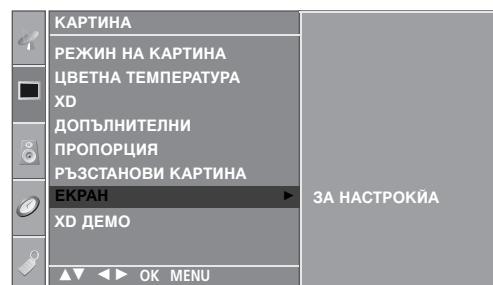
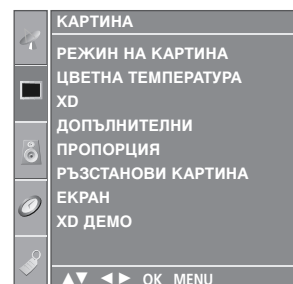

Настройка на екрана за Phase (Фаза), Clock (Часовник), Position (Позиция)

Ако образът не е достатъчно ясен след автоматичното настройване и особено, ако има трептящи елементи, регулирайте ръчно фазата на образа.

За да промените големината на екрана, настройте **ЧАСОВНИК**.

Тази функция действа в следните режими: RGB[PC], COMPONENT (480i/480p/576i/576p/720p/1080i), HDMI (480p/576p/720p/1080i/1080p(Без модели VGA))

Не могат да се използват функции Phase (фаза), Clock (часовник) в режими COMPONENT (480i/480p/576i/576p/720p/1080i), HDMI (480p/576p/720p/1080i/1080p(Без модели VGA)).

ЧАСОВНИК: С тази функция се намаляват вертикалните черти или линии, които се виждат на фона на екрана. Също така се променя и хоризонталният размер на екрана.

ФАЗА: С тази функция се маха хоризонталният шум и се изчистват и правят по-контрастни символите.

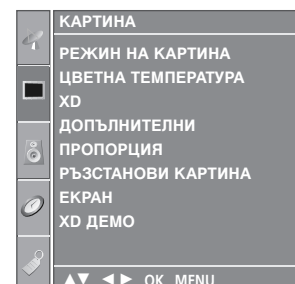

1

1 Натиснете бутон **MENU (меню)**, след което бутон **▲ / ▼**, за да изберете меню **КАРТИНА**.

2 Натиснете бутон **▶**, след което бутон **▲ / ▼**, за да изберете **ЕКРАН**.

3 Натиснете бутон **▶**, след което бутон **▲ / ▼**, за да изберете **РЪЧ. КОНФИГУРИРАНЕ**.

4 Натиснете бутон **▶**, след което бутон **▲ / ▼**, за да изберете **ФАЗА, ЧАСОВНИК, ХОР. ПОЗ. или ВЕРТ. ПОЗ.**

5 Натиснете бутон **◀ / ▶**, за да извършите желаните настройки, които ще бъдат запазени към User (потребител).

6 Натиснете бутон **EXIT**, за да се върнете към телевизионната програма.

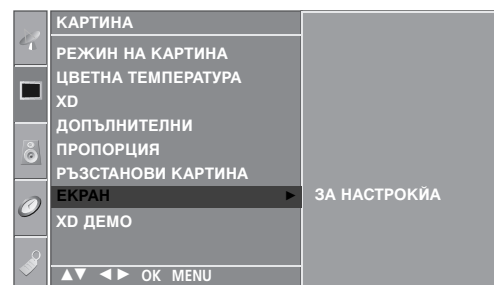

2

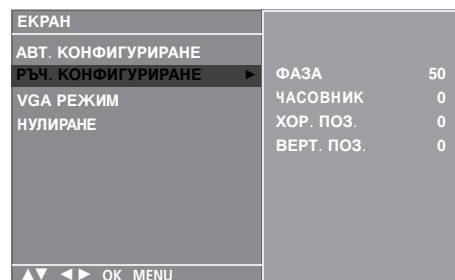

3 4 5

НАСТРОЙКА НА ВЪНШНО ОБОРУДВАНЕ

Избор на широкоекранен VGA/XGA режим

За да виждате нормален образ, разделителната способност при RGB режим и избора на VGA/XGA режим трябва да съвпадат.

Тази функция действа в следните режими: Режим RGB[PC] (компютър).



1 Натиснете бутон **MENU (меню)**, след което бутон ▲ / ▼, за да изберете меню **КАРТИНА**.

2 Натиснете бутон ►, след което бутон ▲ / ▼, за да изберете **ЕКРАН**.

3 Натиснете бутон ►, след което бутон ▲ / ▼, за да изберете режим **VGA РЕЖИМ** (или **XGA РЕЖИМ**).

4 Натиснете бутон ► след това бутон ▲ / ▼, за да изберете желаната разделителна способност за VGA/XGA.

5 Натиснете бутон **EXIT**, за да се върнете към телевизионната програма.

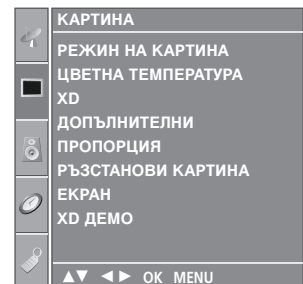

1

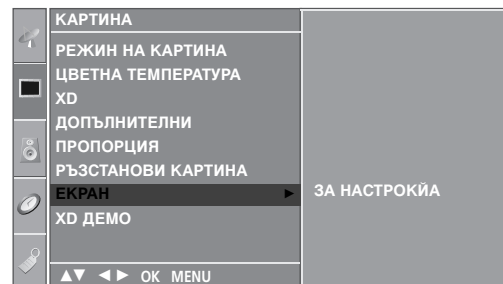

2

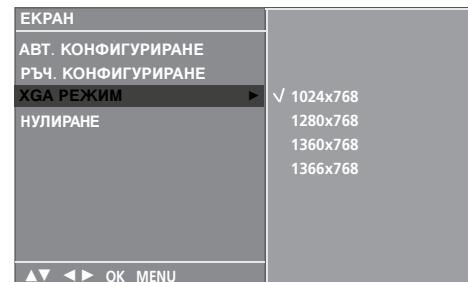

3 4

Нулиране (Възстановяване на оригиналните фабрични стойности)

Тази функция е активна при всеки режим.
За да нулирате зададената стойност.



1 Натиснете бутон **MENU (меню)**, след което бутон **▲ / ▼**, за да изберете меню **КАРТИНА**.

2 Натиснете бутон **▶**, след което бутон **▲ / ▼**, за да изберете **ЕКРАН**.

3 Натиснете бутон **▶**, след което бутон **▲ / ▼**, за да изберете **НУЛИРАНЕ**.

4 Натиснете бутон **▶**.

5 Натиснете бутон **EXIT**, за да се върнете към телевизионната програма.

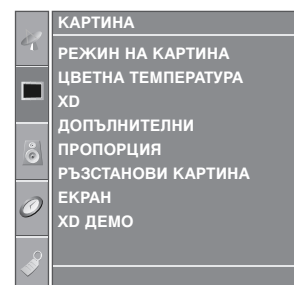

1

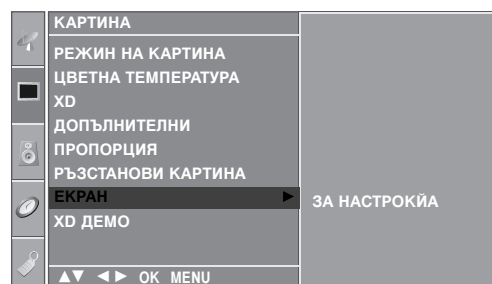

2

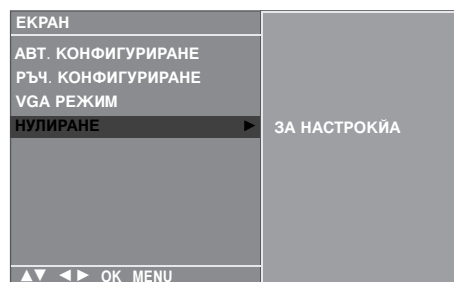

3 4

ГЛЕДАНЕ НА ТЕЛЕВИЗИЯ / УПРАВЛЕНИЕ НА ПРОГРАМИТЕ

Функции на бутоните на дистанционното управление

Когато използвате дистанционното управление, насочвайте го към сензора на телевизора.



POWER (Включване/изключване) **Включва** телевизора от режим на готовност или го **изключва** в режим на готовност.

TV INPUT Връща от всеки режим в режим на гледане на телевизия

Включва телевизора от режим на готовност.

INPUT Ако натиснете бутона веднъж, на екрана се показва OSD (екранен дисплей) за източник на входящия сигнал, както е показано. Натиснете бутона ▲ / ▼ и след това бутона **OK**, за да изберете желан източник на входящ сигнал (TV, AV1, AV2, AV3, Component, RGB PC, HDMI1 или HDMI2).

RATIO(СЪОТНОШЕНИЕ) Избира желан формат на картината.

Регулиране на яркостта Регулира яркостта на екрана.
При промяна на режима на източника настройката се връща към настройки по подразбиране.

SIMPLINK Показване на списък от AV устройства, свързани с телевизора. Когато натиснете този бутон, менюто Simplink се появява на екрана. (► стр. 44)

SLEEP ("Сън") Настройва таймера за "сън".

I/II Избира звуковия изход.

ЦВЕТНИ БУТОНИ Тези бутони се използват за телетекст (само при **TELETEXT** модели) или **редактиране на програми**.

Бутони за управление на видеокасетофон или DVD плейър Контролира някои видео устройства или DVD плейъри, когато вече сте избрали режим DVD или VCR.

Свързаните AV устройства се управляват с натискане на бутоните ▲ / ▼ / ◀ / ▶ **OK** и бутоните за пускане, спиране, превъртане назад, превъртане напред, пропускане на епизод. (Бутонът ● не предлага такива функции.)

EXIT (Изход) Изчиства всички образи от екрана и се връща към гледане на телевизия от всяко меню.

LIST (Списък) показва таблицата с програмите.

MENU (Меню) Избира меню.

Q.VIEW (Бърз преглед) Връща към програмата, която сте гледали непосредствено преди това.

* Няма функция



MODE (РЕЖИМ) Избира работния режим на дистанционното управление.

1 Бутони за ТЕЛЕТЕКСТ (Телетекст) Тези бутони се използват за телетекст. За повече информация вижте раздела "Телетекст".

НАВИГАЦИОНЕ Н БУТОН (нагоре/надолу/наляво/надясно) Дава ви възможност да се движите по екранните менюта и да регулирате настройките на системата според вашите предпочитания.
OK Приема вашия избор или показва текущия режим.

VOL (Volume) (Сила на звука) ▲ / ▼ Регулира силата на звука.

FAV(ПРЕДПОЧИТАНА ПРОГРАМА) Показва избраната предпочитана програма.

MUTE (Изключване на звука) **Включва или изключва звука.**

PR (Programme) (Програма) ▲ / ▼ Избира програма.

Цифрови бутони 0-9 Избира програма. Избира номерирани елементи от меню.

1 **SIZE** **UPDATE** **INDEX** **REVEAL**

Поставяне на батериите

- Отворете капака на гнездото за батерии от задната страна.
- Поставете две батерии 1,5V AA, като спазвате полярността (+ с +, - с -). Не смесвайте стари или употребявани батерии с нови такива.
- Затворете капака.

ВКЛЮЧВАНЕ НА ТЕЛЕВИЗОРА

Когато телевизорът ви е включен, можете да се възползвате от функциите му.

- 1 Първо, свържете правилно кабела за електрозахранването. В този момент телевизорът преминава в режим на готовност
 - От режим на готовност, за да включите телевизора натиснете бутон ϕ /I, **INPUT**, **PR** \blacktriangle / \blacktriangledown на телевизора, или натиснете бутон **POWER**(ЕЛЕКТРОЗАХРАНВАНЕ), **TV**(ТЕЛЕВИЗОР), **INPUT**(ВХОД), **PR +/-**, **цифрови бутони(0~9)** а дистанционното, и телевизорът ще се включи.

Избор на програма

- 1 Натиснете **PR +/-** или цифровите бутони, за да изберете номера на програмата.

Регулиране силата на звука

- 1 Натискайте бутона **VOL +/-** (Сила на звука), за да регулирате силата на звука.
- 2 Ако желаете да изключите звука, натиснете бутона **MUTE** (Изключване на звука).
- 3 Можете да включите отново звука, като натиснете някой от бутоните **MUTE**(Изключване на звука), **VOL +/-** или **I/II**.



Избор и регулиране на екранни менюта

OSD (Екранният дисплей) на вашия телевизор може да се различава от показаното в това ръководство.

Функцията екранен дисплей използва картини главно за моделите плазмени телевизори.

- 1 Натиснете бутон **MENU (меню)**, след което бутон **▲ / ▼**, за да видите всяко меню.
- 2 Натиснете бутон **▶**, след което бутон **▲ / ▼**, за да изберете компонент от менюто.
- 3 Променете настройката в подменюто или падащото меню с бутон **◀ / ▶**.
Можете да минете на меню на по-високо ниво, като натиснете бутон **OK** или **MENU (Меню)**.

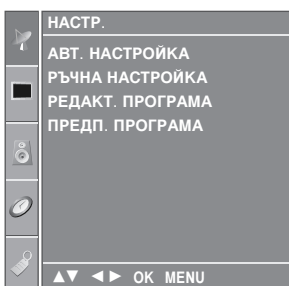

Меню НАСТР.

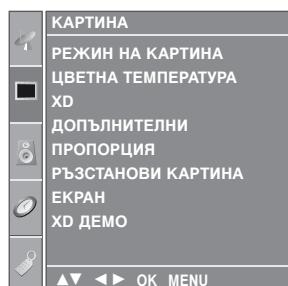

Меню КАРТИНА

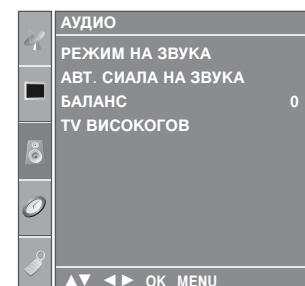

Меню АУДИО

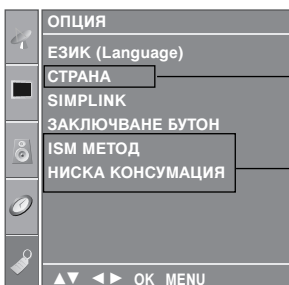

Меню ОПЦИЯ

* Тази функция не е налична за всички страни.

-Само за МОДЕЛИ ТЕЛЕВИЗОРИ С ПЛАЗМЕН ДИСПЛЕЙ

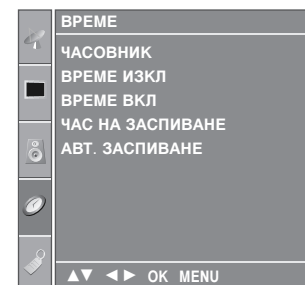

Меню ВРЕМЕ

! Бележка

- а. Функцията OSD (Екранен дисплей) ви дава възможност да регулирате удобно състоянието на екрана, тъй като представя информацията в графичен вид.
- б. В това ръководство OSD (Екранен дисплей) може да се различава от това на вашия телевизор, защото това е само пример в помощ на работата с телевизора.
- в. В режим телетекст не излизат менюта.

Автоматична настройка на програмите

На номера на програмите (0-99) могат да се запамятат до 100 телевизионни канала.

След като зададете каналите, с PR + / - и цифровите бутони ще можете да преглеждате програмираните канали.

Каналите могат да се настроят в автоматичен или ръчен режим.

По този начин се запамятват всички приемани канали. Препоръчваме ви при инсталиране на телевизора да използвате автоматичното програмиране.



1 Натиснете бутон **MENU (меню)**, след което бутон **▲ / ▼**, за да изберете меню **НАСТР..**

2 Натиснете бутон **▶**, след което бутон **▲ / ▼**, за да изберете **АВТ. НАСТРОЙКА**.

3 Натиснете бутон **▶**, след което бутон **▲ / ▼**, за да изберете **СИСТЕМА**.

4 Натиснете бутон **▲ / ▼**, за да изберете меню за телевизионна система;
BG: PAL B/G, SECAM B/G (Европа/Източна Европа / Asia / New Zealand / M.East / Africa / Australia)
I : PAL I/II (Великобритания/Ирландия / Hong Kong / South Africa)
DK: PAL D/K, SECAM D/K (Източна Европа / China / Africa / CIS)
L : SECAM L/L' (Франция)
M : (USA / Korea / Philippines) (Опция)

5 Натиснете **▲ / ▼** бутон, за да изберете **СЪХРА-НЕНИЕ ОТ**.

6 Натиснете бутон **◀ / ▶** (ПРОГРАМА) или цифровите бутони, за да изберете номера на началната програма. Ако използвате цифровите бутони, номерата под 10 се въвеждат с "0" отпред, напр. "05" за 5.

7 Натиснете **▲ / ▼** бутон, за да изберете **ТЪРСЕНЕ**.

8 Натиснете бутон **▶**, за да започнете автоматична настройка.

Всички приемани програми се запамятват. При канали, които излъчват VPS (Video Programme Service - услуга за видеопрограмиране), PDC (Programme Delivery Control - контрол върху предоставянето на програми) и телетекст, се запамятват и името на канала. Ако на канала не се даде име, той получава номер и се запамятват като **C** (V/UHF 01-69) или **S** (Cable 01-47) плюс номера.

За да преустановите автоматичната настройка, натиснете бутон **MENU**

След приключване на автоматичното програмиране, на екрана се появява меню **Programme edit** (промяна на програмата). За промяна на запамятена програма вижте раздел "Промяна на програма".

9 Натиснете бутон **EXIT**, за да се върнете към телевизионната програма.

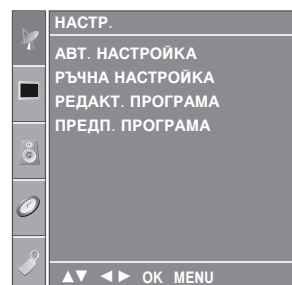

1

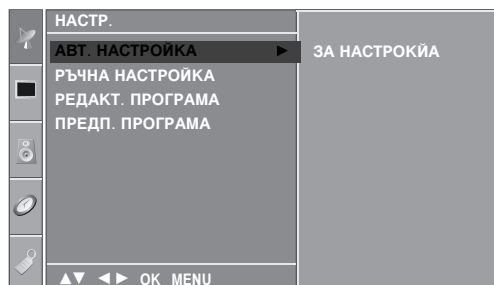

2

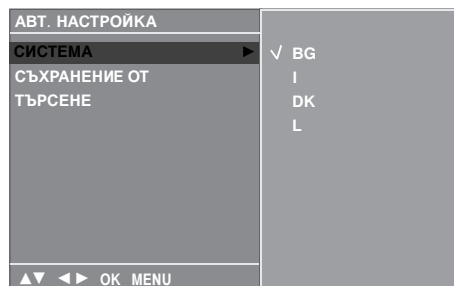

3 4 5 6 7



8

Ръчна настройка на програмите

Ръчната настройка ви дава възможност ръчно да настроите и подредите програмите в желаната от вас последователност.

- 1 Натиснете бутон **MENU (меню)**, след което бутон **▲ / ▼**, за да изберете меню **НАСТР..**.
- 2 Натиснете бутон **▶**, след което бутон **▲ / ▼**, за да изберете **РЪЧНА НАСТРОЙКА**.
- 3 Натиснете бутон **▶**, след което бутон **▲ / ▼**, за да изберете **СЪХРАНЕНИЕ**.
- 4 Натиснете бутон **◀ / ▶** или цифровите бутони, за да изберете номера на желаната програма (от 0 до 99). Ако използвате цифровите бутони, номерата под 10 се въвеждат с "0" отпред, напр. "05" за 5.
- 5 Натиснете **▲ / ▼** бутон , за да изберете **СИСТЕМА**.
- 6 Натиснете бутон **▲ / ▼**, за да изберете меню за телевизионна система;
BG: PAL B/G, SECAM B/G (Европа/Източна Европа / Asia / New Zealand / M.East / Africa / Australia)
I : PAL I/II (Великобритания/Ирландия / Hong Kong / South Africa)
DK: PAL D/K, SECAM D/K (Източна Европа / China / Africa / CIS)
L : SECAM L/L' (Франция)
M : (USA / Korea / Philippines) (Опция)
- 7 Натиснете **▲ / ▼** бутон , за да изберете **ЛЕНТА**.
- 8 Натиснете бутон **▶**, след което бутон **▲ / ▼**, за да изберете **V/HF** или **КАБЕЛ** (Кабелна телевизия).
- 9 Натиснете бутон **▲ / ▼** бутон , за да изберете **КАНАЛ**.
- 10 Можете да изберете номера на желаната програма с бутон **◀ / ▶** или с цифровите бутони. По възможност изберете директно номера на програмата с цифровите бутони. Номерата под 10 се въвеждат с "0" отпред, напр. "05" за 5.
- 11 Натиснете **▲ / ▼** бутон , за да изберете **ТЪРСЕНЕ**.
- 12 Натиснете бутон **◀ / ▶**, за да стартирате търсенето. При намиране на канал търсенето спира.
- 13 Натиснете бутон **OK** , за да го запомните.
- 14 За да запомните друг канал, повторете етапи **3-13**.
- 15 Натиснете бутон **EXIT**, за да се върнете към телевизионната програма.

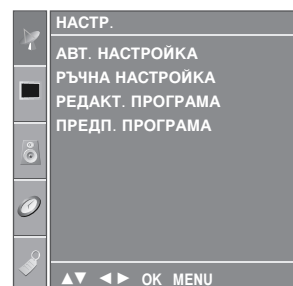

1

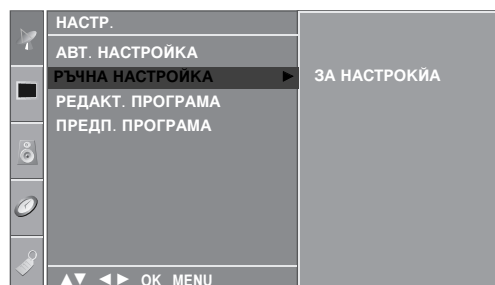

2



3 4 5 6 7
8 9 10 11 12

ГЛЕДАНЕ НА ТЕЛЕВИЗИЯ / УПРАВЛЕНИЕ НА ПРОГРАМИТЕ

Фина настройка

По принцип фината настройка е необходима, ако образът е лош.

- 1 Натиснете бутон **MENU (меню)**, след което бутон **▲ / ▼**, за да изберете меню **НАСТР..**.
- 2 Натиснете бутон **▶**, след което бутон **▲ / ▼**, за да изберете **РЪЧНА НАСТРОЙКА**.
- 3 Натиснете бутон **▶**, след което бутон **▲ / ▼**, за да изберете **ФИНО**.
- 4 Натиснете бутон **▶**, след което бутон **◀ / ▶**, за да направите фина настройка за получаване на най-добра картина и звук.
- 5 Натиснете бутон **OK**, за да го запаметите.
- 6 Натиснете бутон **EXIT**, за да се върнете към телевизионната програма.

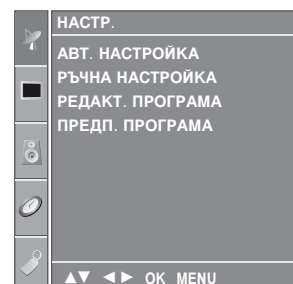

1

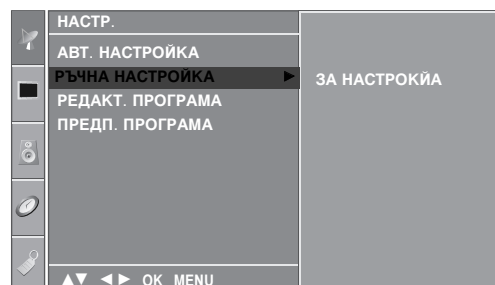

2

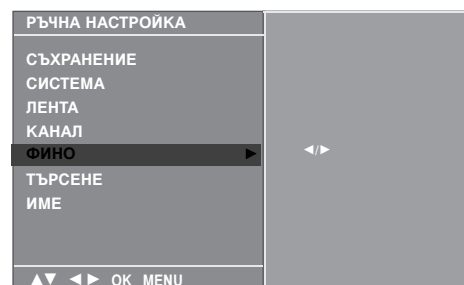

3 4 5

Задаване на име на канал

Също така за всеки номер на програма можете да зададете име на канал от пет символа.

- 1 Натиснете бутон **MENU (меню)**, след което бутон **▲ / ▼**, за да изберете меню **НАСТР..**
- 2 Натиснете бутон **▶**, след което бутон **▲ / ▼**, за да изберете **РЪЧНА НАСТРОЙКА**.
- 3 Натиснете бутон **▶**, след което бутон **▲ / ▼**, за да изберете **ИМЕ**.
- 4 Натиснете бутон **▶**, след което **▲ / ▼** Можете да използвате празно поле, +, - числата от **0** до **9** и азбучните символи от **A** до **Z**.
- 5 Натиснете бутон **◀ / ▶**, за да изберете позиция, след което изберете втория символ и т. н.
- 6 Натиснете бутон **OK**, за да го запомните.
- 7 Натиснете бутон **EXIT**, за да се върнете към телевизионната програма.

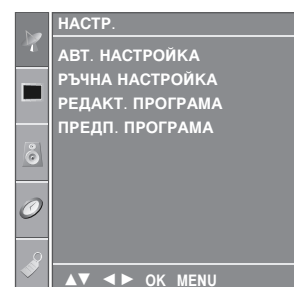

1

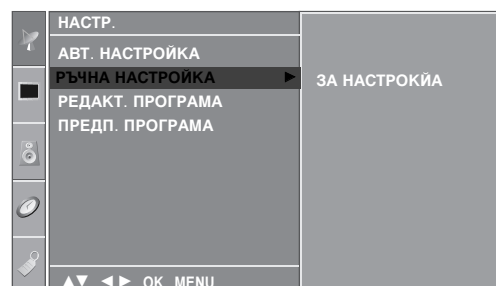

2



3 4 5 6

Промяна на програма

Тази функция ви дава възможност да изтриете или пропуснете запазените програми.

Също така можете да преместите някои канали на други номера или да вмъкнете празна програма на избран номер.

- 1 Натиснете бутон **MENU (меню)**, след което бутон **▲ / ▼**, за да изберете меню **НАСТР..**.
- 2 Натиснете бутон **▶**, след което бутон **▲ / ▼**, за да изберете **РЕДАКТ. ПРОГРАМА**.
- 3 Натиснете бутон **▶**, за да излезе менюто за ръчна настройка на програмите.

■ Изтриване на програма

- 1.Изберете програмата, която да изтриете, с бутон **▲ / ▼ / ◀ / ▶**.
- 2.Натиснете два пъти **ЧЕРВЕНИЯ** бутон. Маркираната програма се изтрива, всички останали програми се преместват с една позиция нагоре.

■ Копиране на програма

- 1.Изберете програмата, която ще се копира, с бутон **▲ / ▼ / ◀ / ▶**.
- 2.Натиснете **ЗЕЛЕНИЯ** бутон. Останалите програми се преместват с една позиция надолу.

■ Преместване на програма

- 1.Изберете програмата, която да преместите, с бутон **▲ / ▼ / ◀ / ▶**.
- 2.Натиснете **ЖЪЛТИЯ** бутон.
- 3.С бутон **▲ / ▼ / ◀ / ▶** преместете програмата на желанния номер.
- 4.Натиснете повторно **ЖЪЛТИЯ** бутон, за да освободите тази функция.

■ Пропускане на номер на програма

- 1.Изберете програмата, която искате да пропуснете, с бутон **▲ / ▼ / ◀ / ▶**.
- 2.Натиснете **СИНИЯ** бутон. Пропуснатата програма се променя в синьо.
- 3.Натиснете повторно **СИНИЯ** бутон, за да освободите тази функция. Когато даден номер се пропуска, това означава, че при нормален режим на гледане на телевизия няма да можете да го избирате с бутон **▲ / ▼** Ако искате да изберете пропуснатата програма, въведете директно номера на програмата с цифровите бутони или я изберете от менюто за редактиране на програма или програмната схема.

- 4 Натиснете бутон **EXIT**, за да се върнете към телевизионната програма.

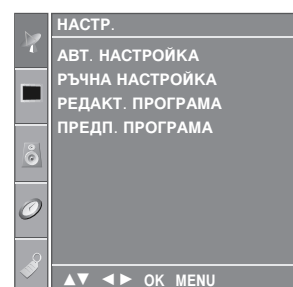

1

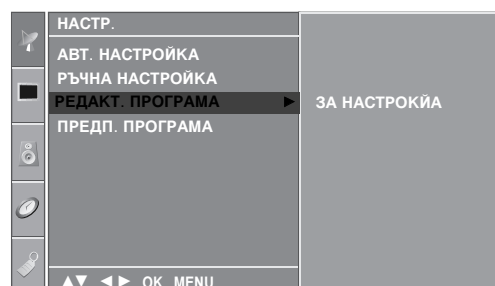

2



3

Предпочитана програма

Тази функция ви дава възможност директно да изберете предпочитаните си програми.

а да изберете запаметени предпочитани програми, натиснете многократно бутон **FAV**.

- 1 Натиснете бутон **MENU (меню)**, след което бутон **▲ / ▼**, за да изберете меню **НАСТР..**
- 2 Натиснете бутон **▶**, след което бутон **▲ / ▼**, за да изберете **ПРЕДП. ПРОГРАМА**.
- 3 Натиснете бутон **▶**.
- 4 Натиснете **▲ / ▼** бутон , за да изберете - - - - -.
- 5 Изберете желаната програма с бутон **◀ / ▶** или с цифровите бутони. Номерата под 10 се въвеждат с "0" отпред, напр. "05" за 5.
- 6 За да запаметите друга програма, повторете стъпки **4-5**.
Можете да запаметите до 8 програми.
- 7 Натиснете бутон **EXIT**, за да се върнете към телевизионната програма.

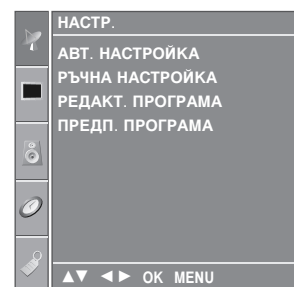

1

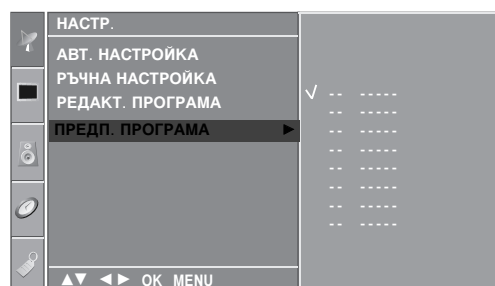

2 3 4 5

Програмна схема

Можете да проверите запаметените програми, като извикате програмната схема.

■ Извикване на програмната схема

Натиснете бутон **LIST** (списък), за да излезе менюто Programme table (**програмна схема**).

На екрана излиза програмната схема.

Една програмна схема съдържа десет програми, както е показано по-долу.

! Бележка

- Може да откриете някои сини програми. Настроени са така, че да се пропускат в режим автоматично програмиране или редактиране.
- Някои програми с изписан номер в програмната схема указват, че нямат име на канала.

■ Избор на програма в програмната схема.

Изберете програма с бутон ▲ / ▼ / ◀ / ▶.

След това натиснете бутон ОК.

Телевизорът превключва на избрания програмен номер.

■ Преглеждане на програмната схема

Програмната схема има 10 страници, съдържащи 100 програми.

Страниците се сменят с многократното натискане на бутон ▲ / ▼ / ◀ / ▶.

Натиснете бутон **LIST**, за да се върнете към телевизионната програма.

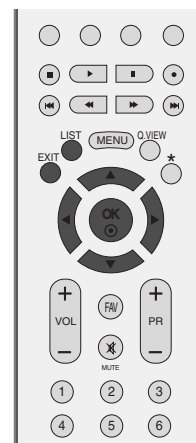

0	C	03	5	S	69
1	BLN	03	6	S	17
2	C	12	7	S	22
3	S	66	8	C	09
4	S	67	9	C	11

ЗАКЛЮЧВАНЕ БУТОН

Телевизорът може да се настрои така, че да се задейства само с дистанционното управление. Тази функция се използва, за да се предотврати гледане без разрешение.

Този апарат е програмиран да запамятава коя опция е била зададена последна, дори и ако изключите апарата



1 Натиснете бутон **MENU (меню)**, след което бутон **▲ / ▼**, за да изберете менюто за **ОПЦИЯ**.

2 Натиснете бутон **▶**, след което бутон **▲ / ▼**, за да изберете **ЗАКЛЮЧВАНЕ БУТОН**.

3 Натиснете бутон **▶**, след което бутон **▲ / ▼**, за да изберете **ВКЛ.** или **ИЗКЛ.**

4 Натиснете бутон **EXIT**, за да се върнете към телевизионната програма.

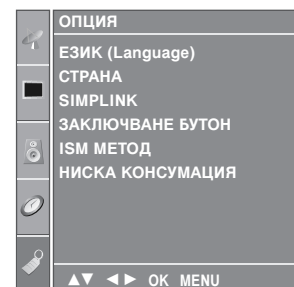

1

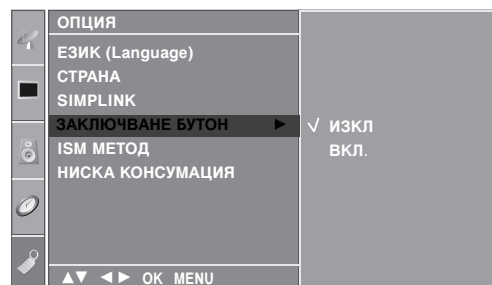

2 3

! Бележка

- ▶ Когато **ЗАКЛЮЧВАНЕ БУТОН** е включено, ако телевизорът се изключен, натиснете бутона **⏻ / I**, **INPUT**, **PR ▲ / ▼** на апарата или бутоните **POWER**, **INPUT**, **TV**, **PR +/-** или **ЦИФРОВ** на дистанционното управление.
- ▶ Когато е включено **ЗАКЛЮЧВАНЕ БУТОН**, на екрана се появява **ЗАКЛЮЧВАНЕ БУТОН ВКЛ.**, ако по време на гледане на телевизия бъде натиснат някой бутон на предния панел.

ГЛЕДАНЕ НА ТЕЛЕВИЗИЯ / УПРАВЛЕНИЕ НА ПРОГРАМИТЕ



Работи само на устройство с лого SIMPLINK. Проверете за наличието на лого SIMPLINK.

Това ви позволява да управлявате и пускате други AV устройства, свързани с телевизора, посредством HDMI кабел без допълнителни кабели и настройки.

Ако не искате да е включено менюто SIMPLINK, изберете **ИЗКЛ.**

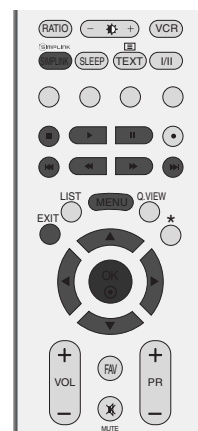

1 Натиснете бутон **MENU (меню)**, след което бутон **▲ / ▼**, за да изберете менюто за **ОПЦИЯ**.

2 Натиснете бутон **▶**, след което бутон **▲ / ▼**, за да изберете **SIMPLINK**.

3 Натиснете бутон **▶**, след което бутон **▲ / ▼**, за да изберете **ВКЛ.** или **ИЗКЛ.**

4 Натиснете бутон **EXIT**, за да се върнете към телевизионната програма.

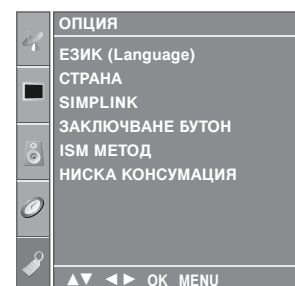

1

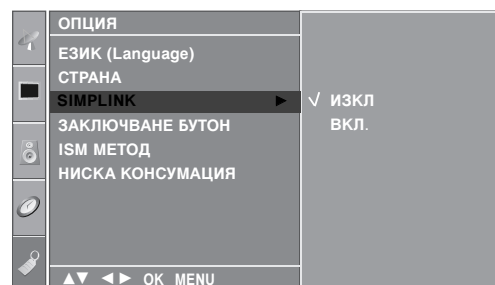

2 3

Функции на SIMPLINK

възпроизвеждане на диск

Свързаните AV устройства се управляват с натискане на бутоните ▲ / ▼ / ◀ / ▶ ОК и бутоните за пускане, спиране, превъртане назад, превъртане напред, пропускане на епизод. (Бутонът ⏪ не предлага такива функции.)

Пряко възпроизвеждане

След свързването на AV устройствата към телевизора, можете директно да управлявате тези устройства и да пускате медийни носители без допълнителни настройки.

Избор на AV устройство

Позволява ви да изберете едно от AV устройствата, свързани към телевизора, и да го пускате.

Изключване на всички устройства

Когато изключите телевизора, се изключват всички свързани устройства.

Изключване на аудио изхода

Предлага лесен начин да изключвате аудио изхода.

*Устройство, което е свързано към телевизора през HDMI кабел, но не поддържа Simplink, не предлага тази функция.

Меню SIMPLINK

Натиснете бутона ▲ / ▼ / ◀ / ▶, а след това бутона ОК, за да изберете желанния източник на SIMPLINK.

- 1 **TV viewing (Гледане на телевизия):** Превключване на предишния телевизионен канал, независимо от режима в момента.
- 2 **DISC playback (Изпълнение на ДИСК):** Избор и изпълнение на свързани дискове. Когато има на разположение повече от един диск, заглавията на дисковете по удобен начин се показват отдолу на екрана.
- 3 **VCR playback (Изпълнение на видеорекордер):** Изпълнение и управление на свързан видеорекордер.
- 4 **HDD Recordings playback (Възпроизвеждане на записи от твърд диск):** Възпроизвеждане и управление на записи, съхранявани на твърдия диск.
- 5 **Audio Out to Home theatre/Audio Out to TV (Аудио изход към домашно кино/към телевизор):** Избор на тонколони на домашното кино или телевизора за изход на аудио.

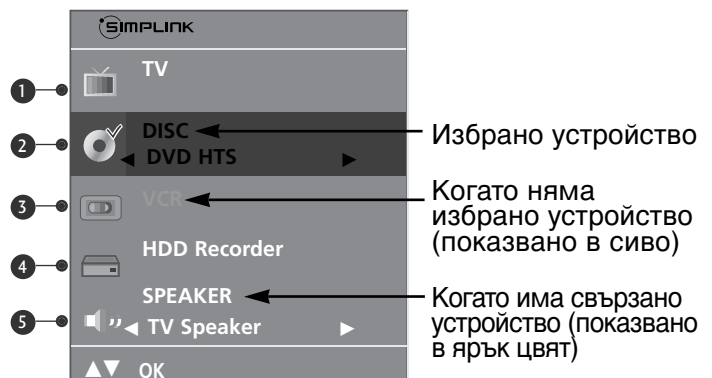

! Бележка

- ▶ Свържете HDMI кабела към HDMI/DVI IN или гнездото (HDMI изход) на гърба на устройството SIMPLINK с гнездото HDMI IN.
- ▶ За домашно кино с функцията SIMPLINK: след свързване на гнездото HDMI по горния метод свържете кабела VARIABLE AUDIO OUT към гнездото VARIABLE AUDIO OUT на гърба на телевизора и към гнездото VARIABLE AUDIO IN на гърба на устройството SIMPLINK.
- ▶ Когато използвате външно устройство със SIMPLINK, натиснете бутона TV от бутона MODE на дистанционното управление и тогава работете с него.
- ▶ Когато входният източник бъде превключен към друг такъв чрез бутон INPUT на дистанционното управление или по друг начин, устройството, работещо със SIMPLINK, спира.
- ▶ Когато избирате или работите с носител на информация в устройството с функция Home theater (домашно кино), тонколоната автоматично превключва на HT Speaker (слушане през домашно кино).

УПРАВЛЕНИЕ НА КАРТИНАТА

УПРАВЛЕНИЕ НА РАЗМЕРА НА КАРТИНАТА (СЪОТНОШЕНИЕ)

Можете да гледате телевизия в различни формати на изображението; **СПЕКТАКЪЛ**, **ПЪЛНА**, **ОРИГИНАЛНА**, **4:3**, **16:9**, **14:9**, **УВЕЛИЧАВАНЕ 1/2** (Мащабиране)

Ако продължително време на екрана се показва фиксирано изображение, то може да се отпечата на екрана и да остане видимо.

Това може да доведе до неудобство при режим "пълен". Тогава сменете на друг режим.

Можете да регулирате пропорцията на увеличението с бутона **▲ / ▼**.

Тази функция действа при следните видове сигнал..

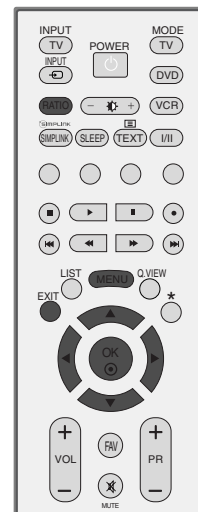

- 1 Натиснете бутона **RATIO (СЪОТНОШЕНИЕ)**, за да изберете желания формат на картината. Можете да регулирате съотношението и в менюто **КАРТИНА**.

• СПЕКТАКЪЛ

Когато вашият телевизор приеме широкоекранния сигнал, той ще ви направлява да настроите образа хоризонтално, в нелинейна пропорция, за да запълни целия екран.

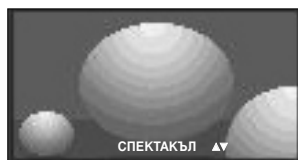

• ОРИГИНАЛНА

Когато вашият телевизор приеме широкоекранния сигнал, той автоматично ще превключи на формата на изпращания образ.

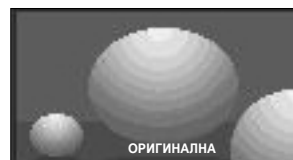

• ПЪЛНА

Когато вашият телевизор приеме широкоекранния сигнал, той ще ви направлява да настроите образа хоризонтално или вертикално в линейна пропорция, за да запълни целия екран.

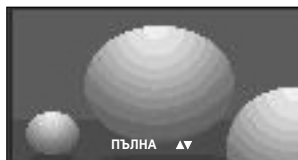

• 4:3

С този избор ще можете да гледате образ в оригиналното съотношение 4:3, със сиви ивици отляво и отдясно.



- **16:9**(широк екран)

Този избор води до хоризонтално регулиране на образа, в линейно съотношение, до запълване на целия екран (полезно е при гледане на DVD във формат 4:3).

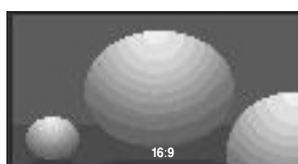

- **14:9**

В режим 14:9 можете да гледате образ 14:9 и стандартни телевизионни програми. Екран 14:9 се гледа така, че екран 4:3 е увеличен нагоре/надолу и наляво/надясно.

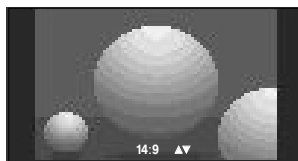

- **УВЕЛИЧАВАНЕ 1**

С този избор ще можете да гледате образа без изменение и със запълване на екрана. Въпреки това горната и долната част от образа ще бъдат отрязани.

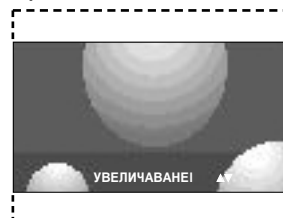

- **УВЕЛИЧАВАНЕ 2**

Изберете Zoom 2 (Масштабиране 2), ако желаете образът да се измени, като едновременно се изтегли хоризонтално и се отреже вертикално. Така картината ще направи поравно компромис с изменението и запълването на екрана.



! БЕЛЕЖКА

- ▶ Можете да избирате само 4:3 и 16:9 (Широк екран) в режими Component, RGB, HDMI.

УПРАВЛЕНИЕ НА КАРТИНАТА

ПРЕДВАРИТЕЛНО ЗАДАДЕНИ НАСТРОЙКИ НА КАРТИНАТА

Зададен режим на картината

- ДИНАМИЧНА** Изберете тази опция за показване на рязко изображение.
- СТАНДАРТНА** Най-широко използваното и естествено състояние на дисплея на екрана.
- УМЕРЕНА** Изберете тази опция за показване на умерено изображение.
- ПОТРЕБИТЕЛ 1/2** Изберете тази опция за използване на определена от потребителя настройка.



- 1 Натиснете бутон **MENU (меню)**, след което бутон **▲ / ▼**, за да изберете меню **КАРТИНА**.
- 2 Натиснете бутон **▶**, след което бутон **▲ / ▼**, за да изберете **РЕЖИМ НА КАРТИНА**.
- 3 Натиснете бутон **▶**, след което бутон **▲ / ▼**, за да изберете **ДИНАМИЧНА, СТАНДАРТНА, УМЕРЕНА, ПОТРЕБИТЕЛ 1** или **ПОТРЕБИТЕЛ 2**.
- 4 Натиснете бутон **EXIT**, за да се върнете към телевизионната програма.

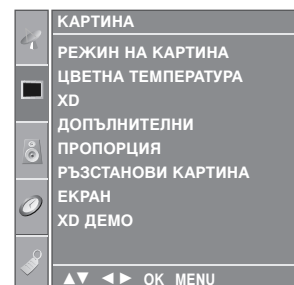

■ Режимът на картината регулира телевизора за най-добър вид на картината. Изберете от менюто **РЕЖИМ НА КАРТИНА** предварително зададената стойност въз основа на категорията на програмата.

■ Настройките **ДИНАМИЧНА, СТАНДАРТНА** и **УМЕРЕНА** са фабрично програмирани за оптимална картина и не могат да бъдат променени.

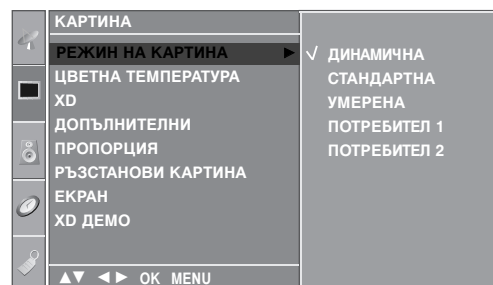

Автоматично управление на цветовия тон (Топъл/нормален/студен)

За да нулирате стойностите (възстановите фабричните настройки), изберете опцията **СТУДЕНА**.

Изберете една от три автоматични настройки на цвета. Задайте warm (топло), за да подсилите топлите цветове като червено, или cool (хладно), за да виждате по-малко наситени цветове, с повече синьо.

Можете да използвате тази функция само в "ПОТРЕБИТЕЛ1/2" на **РЕЖИМ НА КАРТИНА**.

- 1 Натиснете бутон **MENU (меню)**, след което бутон **▲ / ▼**, за да изберете меню **КАРТИНА**.
- 2 Натиснете бутон **▶**, след което бутон **▲ / ▼**, за да изберете **ЦВЕТНА ТЕМПЕРАТУРА**.
- 3 Натиснете бутона **▶**, а след това бутона **▲ / ▼**, за да изберете **СТУДЕНА**, **СРЕДНА**, **ТОПЛА** или **ПОТРЕБИТЕЛ**.
- 4 Натиснете бутон **EXIT**, за да се върнете към телевизионната програма.

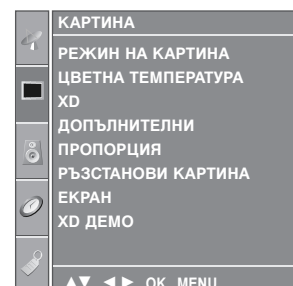

1

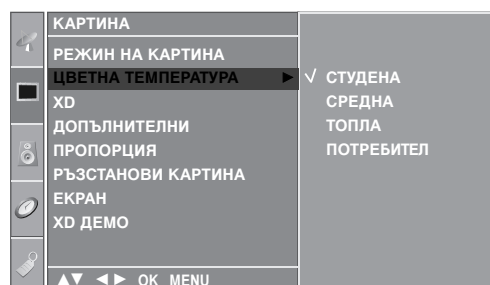

2 3

УПРАВЛЕНИЕ НА КАРТИНАТА

РЪЧНА НАСТРОЙКА НА КАРТИНАТА

Режим на картината - опция на потребителя

КОНТРАСТ	Регулира разликата между светлите и тъмните нива в картината.
ЯРКОСТ	Увеличава или намалява наситеността на бялото в картината.
ЦВЯТ	Регулира наситеността на всички цветове.
РЯЗКОСТ	Регулира нивото на рязкостта по краищата между светли и тъмни области на картината. Колкото по-ниско е нивото, толкова по-меко е изображението.
НАНСЮ	Регулира баланса между нивата на червеното и зеленото.

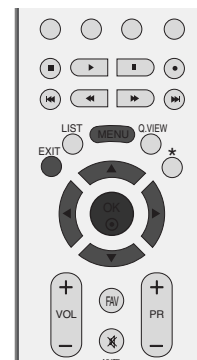

1 Натиснете бутон **MENU (меню)**, след което бутон **▲ / ▼**, за да изберете меню **КАРТИНА**.

2 Натиснете бутон **▶**, след което бутон **▲ / ▼**, за да изберете **РЕЖИМ НА КАРТИНА**.

3 Натиснете бутон **▶**, след което бутон **▲ / ▼**, за да изберете **ПОТРЕБИТЕЛ 1**, или **ПОТРЕБИТЕЛ 2**.

4 Натиснете бутон **▶**, а след това бутон **▲ / ▼**, за да изберете желаната опция за картината **КОНТРАСТ**, **ЯРКОСТ**, **ЦВЯТ**, **РЯЗКОСТ** и **НАНСЮ**.

5 Натиснете бутон **◀ / ▶**, за да направите съответните настройки.

6 Натиснете бутон **EXIT**, за да се върнете към телевизионната програма.

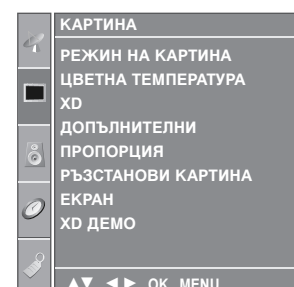

1

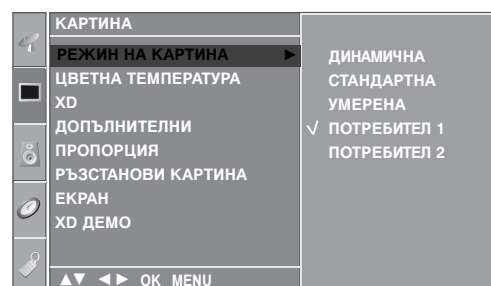

2 3

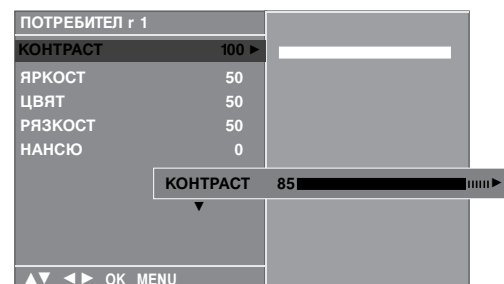

4 5

! Бележка

- ▶ В режим RGB-PC не можете да регулирате цвят, контрастност и оттенък до желани от вас нива.

Цветови тон - Опция на потребителя

За да регулирате червеното, зеленото или синьото за всякаква температура на цвета, която предпочитате.

Можете да използвате тази функция само в "ПОТРЕБИТЕЛ1/2" на РЕЖИМ НА КАРТИНА.

- 1 Натиснете бутон **MENU (меню)**, след което бутон **▲ / ▼**, за да изберете меню **КАРТИНА**.
- 2 Натиснете бутон **▶**, след което бутон **▲ / ▼**, за да изберете **ЦВЕТНА ТЕМПЕРАТУРА**.
- 3 Натиснете бутон **▶**, след което бутон **▲ / ▼**, за да изберете **ПОТРЕБИТЕЛ**.
- 4 Натиснете бутон **▶**, след което бутон **▲ / ▼**, за да изберете **ЧЕРВЕНО**, **ЗЕЛЕНО** или **СИНЪО**.
- 5 Натиснете бутон **◀ / ▶**, за да направите съответните настройки.
- 6 Натиснете бутон **EXIT**, за да се върнете към телевизионната програма.

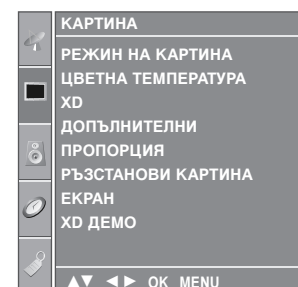
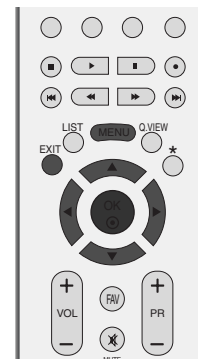

1

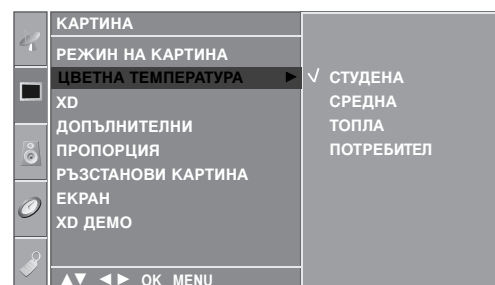

2 3

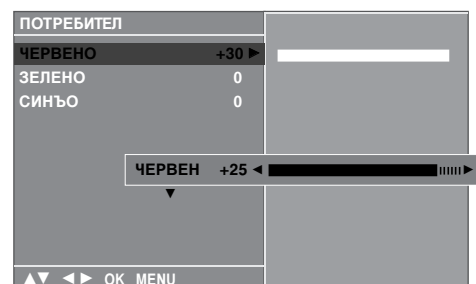

4 5

УПРАВЛЕНИЕ НА КАРТИНАТА

XD - ТЕХНОЛОГИЯ ЗА ПОДОБРЯВАНЕ НА КАРТИНАТА

XD е уникална технология на LG Electronic за подобряване на образа, която позволява възпроизвеждане на реален HD източник с помощта на сложен цифров алгоритъм за обработка на сигнала.

Тази функция не може да се използва в режим RGB-PC.

- 1 Натиснете бутон **MENU (меню)**, след което бутон **▲ / ▼**, за да изберете меню **КАРТИНА**.
- 2 Натиснете бутон **▶**, след което бутон **▲ / ▼**, за да изберете **XD**.
- 3 Натиснете бутон **▶**, след което бутон **▲ / ▼**, за да изберете **АВТОМАТИЧНО** или **РЪЧНО**.
- 4 Натиснете бутон **EXIT**, за да се върнете към телевизионната програма.

* Избиране на Manual (Ръчно)

Това меню се активира след избиране на **ПОТРЕБИТЕЛ1** или **ПОТРЕБИТЕЛ2** от **РЕЖИМ НА КАРТИНА**.

- 1 Натиснете бутон **▶** а след това бутон **▲ / ▼**, за да изберете **XD КОНТРАСТ**, **XD ЦВЯТ** или **XD NR**.
- 2 Натиснете бутон **▶**, след което бутон **▲ / ▼**, за да изберете **ВКЛ.** или **ИЗКЛ.**
- 3 Натиснете бутон **EXIT**, за да се върнете към телевизионната програма.

- **XD КОНТРАСТ**: : Оптимизира автоматично контраста според яркостта на отражението.
- **XD ЦВЯТ**: Регулира автоматично цветовете на отражението, за да възпроизведе възможно най-естествени цветове. .
- **XD NR** (XD намаляване на шума) : Премахва шума до ниво, при което не смущава оригиналната картина. (Тази функция не може да се използва в режим HDMI, Component (Без 480i/576i), RGB-PC.)

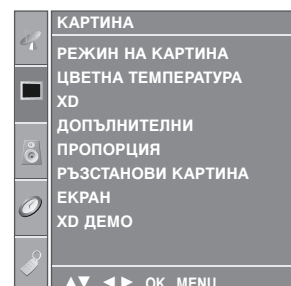

1

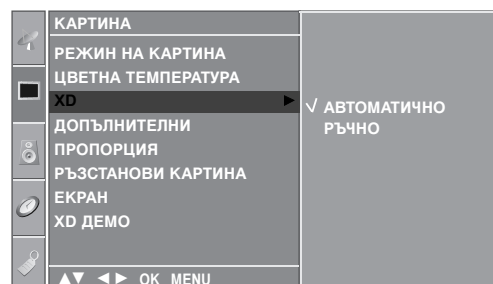

2 3



1 2

XD Demo

Използвайте, за да видите разликата между включено и изключено положение на XD Demo (XD демонстрация).

Тази функция не може да се използва в режим RGB[PC].



- 1 Натиснете бутон **MENU (меню)**, след което бутон **▲ / ▼**, за да изберете меню **КАРТИНА**.
- 2 Натиснете бутон **▶**, след което бутон **▲ / ▼**, за да изберете **XD ДЕМО**.
- 3 Натиснете бутон **▶**, за да стартирате **XD ДЕМО** (XD демонстрация).
- 4 За да спрете **XD ДЕМО** (XD демонстрация), натиснете бутон **MENU**.

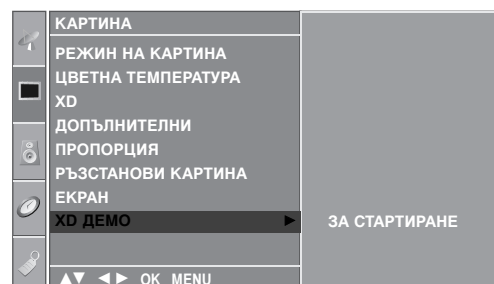
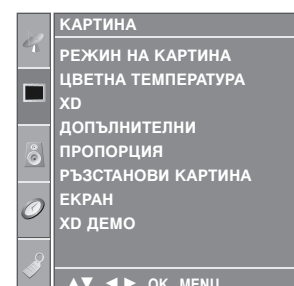

1

2 3

• XD ДЕМО



УПРАВЛЕНИЕ НА КАРТИНАТА

РАЗШИРЕНИ НАСТРОЙКИ – КИНО

Настройка на телевизора за най-добра картина при гледане на филми.

Тази функция действа само в режими Analog TV (аналогова телевизия), AV (аудио/видео), S-Video и Component 480i/576i.



1 Натиснете бутон **MENU (меню)**, след което бутон **▲ / ▼**, за да изберете меню **КАРТИНА**.

2 Натиснете бутон **▶**, след което бутон **▲ / ▼**, за да изберете **ДОПЪЛНИТЕЛНИ**.

3 Натиснете бутон **▶**, след което бутон **▲ / ▼**, за да изберете **КИНО**.

4 Натиснете бутон **▶**, след което бутон **▲ / ▼**, за да изберете **ВКЛ.** или **ИЗКЛ..**

5 Натиснете бутон **EXIT**, за да се върнете към телевизионната програма.

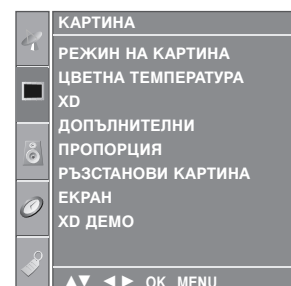

1

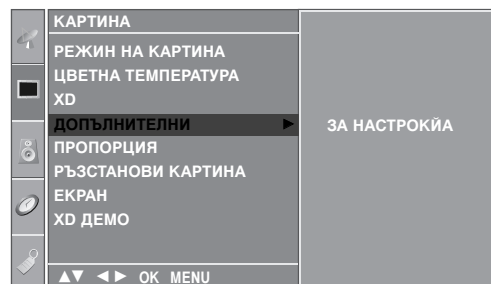

2 3

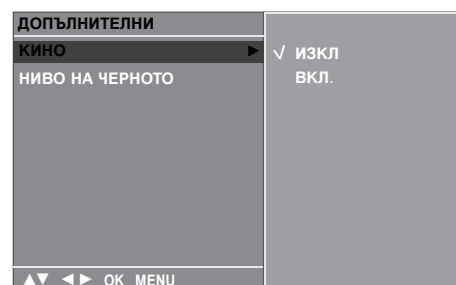

4

РАЗШИРЕНИ НАСТРОЙКИ

– НИВО НА ЧЕРНОТО (ТЪМНИНАТА)

Когато гледате филм, тази функция регулира телевизора за най-добър вид на картината. Регулиране на контраста и яркостта на екрана чрез нивото на черното на екрана.

Тази функция действа в следните режими: AV (NTSC-M), S-Video (NTSC-M) или HDMI.



1 Натиснете бутон **MENU (меню)**, след което бутон **▲ / ▼**, за да изберете меню **КАРТИНА**.

2 Натиснете бутон **▶**, след което бутон **▲ / ▼**, за да изберете **ДОПЪЛНИТЕЛНИ**.

3 Натиснете бутон **▶**, след което бутон **▲ / ▼**, за да изберете **НИВО НА ЧЕРНОТО**.

4 Натиснете бутон **▶**, след което бутон **▲ / ▼**, за да изберете **НИСКО** или **ВИСОКО**.

■ **НИСКО** : Отражението на екрана става по-тъмно.

■ **ВИСОКО** : Отражението на екрана става по-ярко.

5 Натиснете бутон **EXIT**, за да се върнете към телевизионната програма.

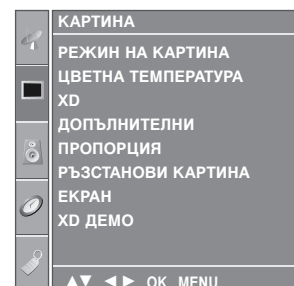

1

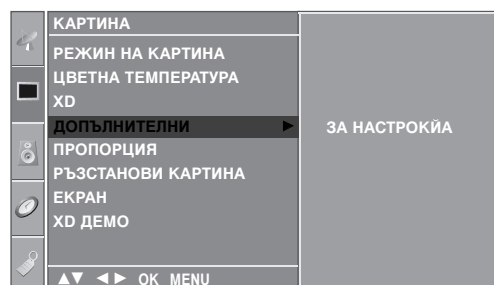

2 3



4

УПРАВЛЕНИЕ НА КАРТИНАТА

НУЛИРАНЕ НА КАРТИНАТА

Връщане към фабричните настройки за **РЕЖИМ НА КАРТИНА**, **ЦВЕТНА ТЕМПЕРАТУРА**, **XD**, **ДОПЪЛНИТЕЛНИ**, **ПРОПОРЦИЯ**.



- 1 Натиснете бутон **MENU (меню)**, след което бутон **▲ / ▼**, за да изберете меню **КАРТИНА**.
- 2 Натиснете бутон **▶**, след което бутон **▲ / ▼**, за да изберете **РЪЗСТАНОВИ КАРТИНА**.
- 3 Натиснете бутон **▶**, за да нулирате регулираната стойност.
- 4 Натиснете бутон **EXIT**, за да се върнете към телевизионната програма.

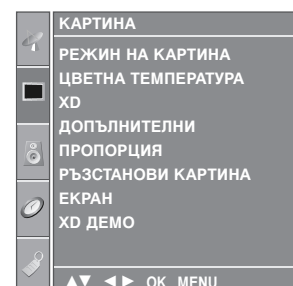

1

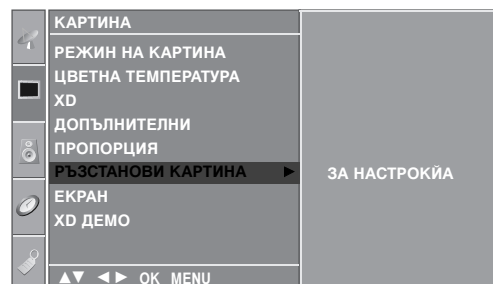

2 3

Метод ISM (Image Sticking Minimization - Свеждане до минимум на постоянни изображения)

Спряно или неподвижно изображение от компютърна/видео игра, показано на екрана продължително време, може да доведе до поява на "призрачно" изображение, което остава дори след като промените картината. Избягвайте да оставяте неподвижно изображение на екрана за дълъг период от време.

Тази функция не може да се използва в модели ТЕЛЕВИЗОРИ С ТЕЧНОКРИСТАЛЕН ДИСПЛЕЙ.

ИЗЧИСТВАНЕ

Функцията "варосване" премахва трайните изображения от екрана.

Бележка: Възможно е прекалено наситено изображение да не може да се премахне с "Варосване".

ИЗК. СПЪТН

Orbiter ви помага да избегнете "призрачни" изображения. Най-добре е да не се допуска картината да се фиксира на едно място на екрана. За да се избегне задържане на образи на екрана, картината ще се движи на всеки 2 минути.

ИНМЕРСИЯ

Тази функция инвертира цвета на панела на екрана. Цвета на панела се инвертира автоматично на всеки 30 минути.

1 Натиснете бутон **MENU (меню)**, след което бутон **▲ / ▼**, за да изберете менюто за **ОПЦИЯ**.

2 Натиснете бутон **▶**, след което бутон **▲ / ▼**, за да изберете **ISM МЕТОД**.

3 Натиснете бутон **▶**, а след това бутон **▲ / ▼**, за да изберете **НОРМАЛЕН, ИЗЧИСТВАНЕ, ИЗК. СПЪТН** или **ИНМЕРСИЯ**. Ако не е необходимо да настройвате тази функция, задайте **НОРМАЛЕН**.

4 Натиснете бутон **EXIT**, за да се върнете към телевизионната програма.

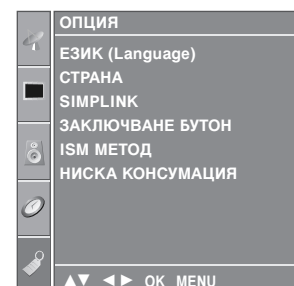

1

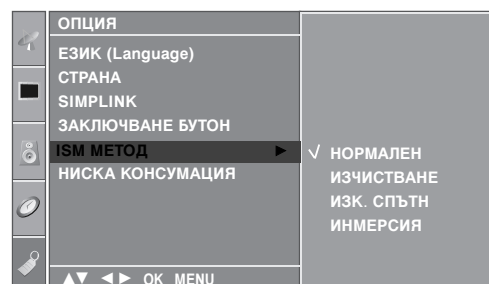

2 3

УПРАВЛЕНИЕ НА КАРТИНАТА

РЕЖИМ НА КАРТИНАТА С НИСКО ПОТРЕБЛЕНИЕ

ова е функция за намаляване на консумацията на електроенергия от телевизора.

Тази функция не може да се използва в модели ТЕЛЕВИЗОРИ С ТЕЧНОКРИСТАЛЕН ДИСПЛЕЙ.



1 Натиснете бутон **MENU (меню)**, след което бутон **▲ / ▼**, за да изберете менюто за **ОПЦИЯ**.

2 Натиснете бутон **▶**, след което бутон **▲ / ▼**, за да изберете **НИСКА КОНСУМАЦИЯ**.

3 Натиснете бутон **▶**, след което бутон **▲ / ▼**, за да изберете **ВКЛ.** или **ИЗКЛ.**

4 Натиснете бутон **EXIT**, за да се върнете към телевизионната програма.

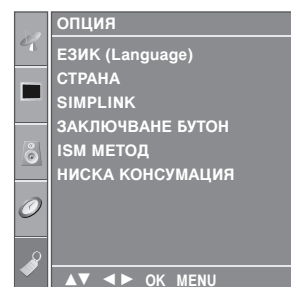

1

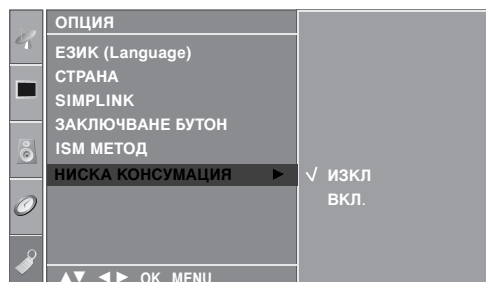

2 3

УПРАВЛЕНИЕ НА ЗВУКА И ЕЗИКА

АВТОМАТИЧЕН ИЗРАВНИТЕЛ НА ЗВУКА

Автоматичният изравнител на звука поддържа автоматично еднаква сила на звука дори и при промяна на програмите.



1 Натиснете бутон **MENU (меню)**, след което бутон **▲ / ▼**, за да изберете меню **АУДИО**.

2 Натиснете бутон **▶**, след което бутон **▲ / ▼**, за да изберете **АВТ. СИЛА НА ЗВУКА**.

3 Натиснете бутон **▶**, след което бутон **▲ / ▼**, за да изберете **ВКЛ.** или **ИЗКЛ.**

4 Натиснете бутон **EXIT**, за да се върнете към телевизионната програма.

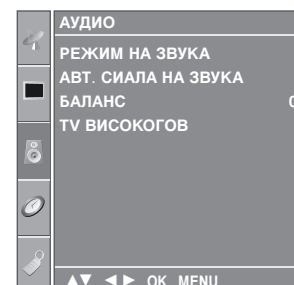

1

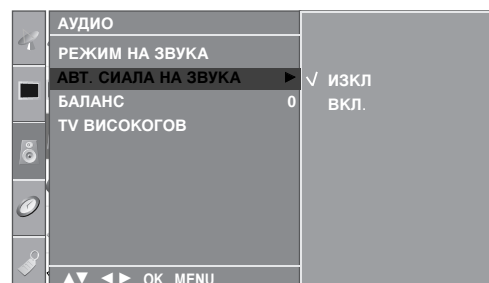

2 3

УПРАВЛЕНИЕ НА ЗВУКА И ЕЗИКА

ЗАДАДЕНИ НАСТРОЙКИ НА ЗВУКА - РЕЖИМ НА ЗВУКА

Можете да изберете предпочитана от вас настройка на звука; **Surround MAX** (Съраунд максимално), **СТАНДАРТЕН**, **МУЗИКА**, **КИНО** или **СПОРТ**, а можете също да регулирате честотите на звука на еквалайзера.

Режимът на звука ви дава възможност да се наслаждавате на най-добрия звук без специално регулиране, защото телевизорът настройва съответните опции за звука въз основа на съдържанието на програмата.

Surround MAX (Съраунд максимално), **СТАНДАРТЕН**, **МУЗИКА**, **КИНО**, и **СПОРТ** са фабрични настройки за добро качество на звука и не могат да бъдат регулирани.

Surround MAX(Съраунд максимално) Изберете тази опция за реалистичен звук.

СТАНДАРТЕН Най-внушителен и естествен звук.

МУЗИКА Изберете тази опция, за да се насладите на оригиналния звук когато слушате музика.

КИНО Изберете тази опция, за да се насладите на превъзходен звук.

СПОРТ Изберете тази опция когато гледате спортни предавания.

ПОТРЕБИТЕЛ Изберете тази опция за използване на определена от потребителя настройка.

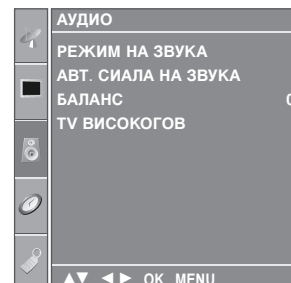

1

1 Натиснете бутон **MENU** (меню), след което бутон **▲ / ▼**, за да изберете меню **АУДИО**.

2 Натиснете бутон **▶**, след което бутон **▲ / ▼**, за да изберете **РЕЖИМ НА ЗВУКА**.

3 Натиснете бутон **▶**, след което бутон **▲ / ▼**, за да изберете **Surround MAX**, **СТАНДАРТЕН**, **МУЗИКА**, **КИНО**, **СПОРТ** или **ПОТРЕБИТЕЛ**.

4 Натиснете бутон **EXIT**, за да се върнете към телевизионната програма.

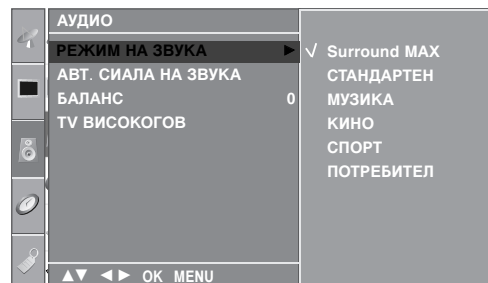

2 3

РЕГУЛИРАНЕ НА НАСТРОЙКИТЕ НА ЗВУКА – РЕЖИМ НА ПОТРЕБИТЕЛЯ

Регулиране на еквалайзера.

- 1 Натиснете бутон **MENU** (меню), след което бутон **▲ / ▼**, за да изберете меню **АУДИО**.
- 2 Натиснете бутон **▶**, след което бутон **▲ / ▼**, за да изберете **РЕЖИМ НА ЗВУКА**.
- 3 Натиснете бутон **▶**, след което бутон **▲ / ▼**, за да изберете **ПОТРЕБИТЕЛ**.
- 4 Натиснете бутон **▶**.
- 5 С натискане на бутон **◀ / ▶** изберете звуков обхват. Задайте подходящо ниво на звука с бутон **▲ / ▼**.
- 6 Натиснете бутон **EXIT**, за да се върнете към телевизионната програма.

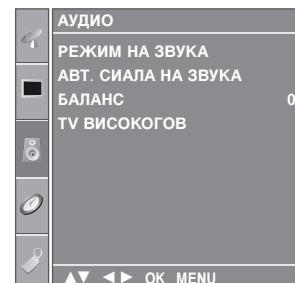

1

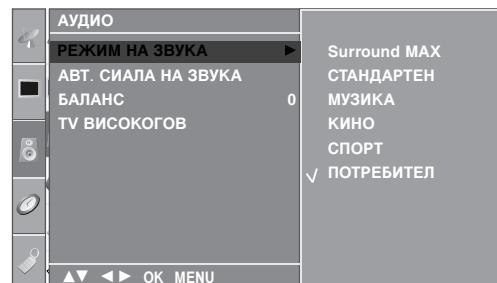

2 3 4

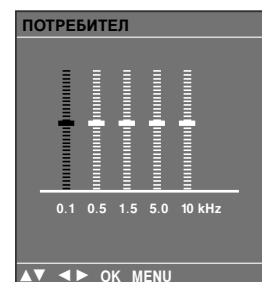

5

УПРАВЛЕНИЕ НА ЗВУКА И ЕЗИКА

БАЛАНС

Можете да настроите баланса на високоговорителя до нивата, които предпочитате.



1 Натиснете бутон **MENU (меню)**, след което бутон **▲ / ▼**, за да изберете меню **АУДИО**.

2 Натиснете бутон **▶**, след което бутон **▲ / ▼**, за да изберете **БАЛАНС**.

3 Натиснете бутон **▶** и след това бутон **◀ / ▶**, за да извършите съответното регулиране.

4 Натиснете бутон **EXIT**, за да се върнете към телевизионната програма.

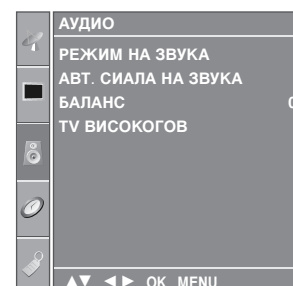

1

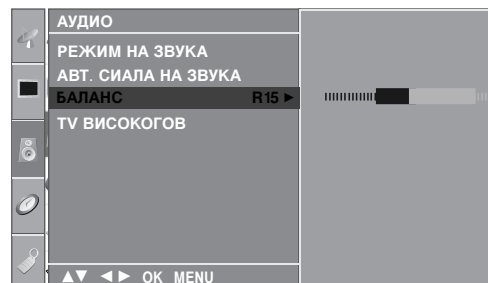

2 3

НАСТРОЙКА НА ВКЛЮЧВАНЕ/ИЗКЛЮЧВАНЕ НА ВИСОКОГОВОРИТЕЛИТЕ НА ТЕЛЕВИЗОРА

Можете да регулирате състоянието на вътрешния високоговорител.

В режими AV, COMPONENT, RGB[PC] и HDMI може да се възпроизвежда звук от вътрешния високоговорител, независимо, че няма видео сигнал.

Ако искате да използвате вашата външна hi-fi стерео система, изключете вътрешните високоговорители на телевизора.



1 Натиснете бутон **MENU (меню)**, след което бутон **▲ / ▼**, за да изберете меню **АУДИО**.

2 Натиснете бутон **▶**, след което бутон **▲ / ▼**, за да изберете **TV ВИСОКОГОВ**.

3 Натиснете бутон **▶**, след което бутон **▲ / ▼**, за да изберете **ВКЛ.** или **ИЗКЛ.**

4 Натиснете бутон **EXIT**, за да се върнете към телевизионната програма.

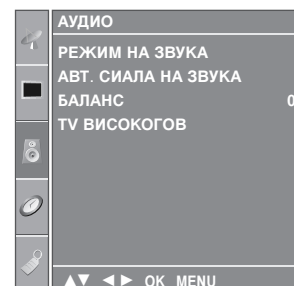

1

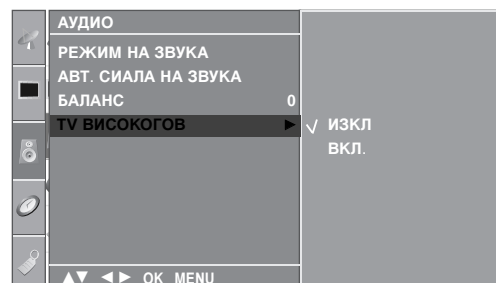

2 3

УПРАВЛЕНИЕ НА ЗВУКА И ЕЗИКА

I/II

Стерео/двойно приемане

Когато се избере програма, след като изчезне номерът на програмата и името на канала, се появява информация за звука на канала.

Предаване	На екрана
Моно	MONO
Стерео	STEREO
Двойно	DUAL I

■ Избор на моно звук

Ако, при стерео приемане, стерео сигналът е слаб, можете да включите моно като натиснете два пъти бутон I/II. При моно приемане се подобрява дълбочината на звука. За да превключите обратно на стерео, натиснете отново бутон I/II два пъти.

■ Избор на език при излъчване на два езика

Ако дадена програма се приема на два езика (двоен език), с многократното натискане на бутон можете да включите на **DUAL I** (двоен I), **DUAL II** (двоен II) или **DUAL I+II** (двоен I+II).

DUAL I (двоен I) изпраща главния език на предаването към високоговорителите.

DUAL II (двоен II) изпраща втория език на предаването към високоговорителите.

DUAL I+II изпраща отделен език към всеки високоговорител.



NICAM приемане

Ако телевизорът ви разполага с приемник за NICAM приемане, може да се получава висококачественият дигитален звук NICAM (Near Instantaneous Companding Audio Multiplex).

В зависимост от вида получено предаване може да се избере изходящия звуков сигнал както следва, като многократно натиснете бутон **I/II**.

-
- 1 Когато получите NICAM моно, можете да изберете **NICAM MONO** или **FM MONO**.

 - 2 Когато получите NICAM стерео, можете да изберете **NICAM STEREO** или **FM MONO**. Ако стерео сигналът е слаб, включете **FM MONO** (моно).

 - 3 Когато получите двоен NICAM, можете да изберете **NICAM DUAL I** (двоен NICAM I), **NICAM DUAL II** (двоен NICAM II), **NICAM DUAL I+II** (двоен NICAM I+II) или **MONO** (моно). Когато изберете FM моно, на екрана се появява **MONO** (моно).
-

Избор на изходящия звуков сигнал

В режим AV, S-Video, Component (Компонентно видео), RGB или HDMI можете да изберете изходящия звук за левия и десния високоговорител.

Натиснете многократно бутон **I/II**, за да изберете изходящия звуков сигнал.

L+R : Аудио сигналът от левия аудиовход се изпраща към левия високоговорител, а аудиосигналът от десния аудио вход се изпраща към десния високоговорител.

L+L : Аудио сигналът от левия аудио вход се изпраща до левия и десния високоговорител.

R+R : Аудио сигналът от десния аудио вход се изпраща до левия и десния високоговорител.

УПРАВЛЕНИЕ НА ЗВУКА И ЕЗИКА

Език на екранното меню/ Избор на държава

Тази функция не е налична за всички страни.

Когато телевизорът се включи за първи път, на екрана се появява менюто на ръководството за инсталиране.

- 1 Натиснете бутона ▲ / ▼ / ◀ / ▶ и след това бутона **OK**, за да изберете желания език.
- 2 Натиснете бутона ▲ / ▼ / ◀ / ▶ и след това бутона **OK**, за да изберете вашата държава.

* Ако решите да промените избора на език / държава:

- 1 Натиснете бутон **MENU** (меню), след което бутон ▲ / ▼, за да изберете менюто за **ОПЦИЯ**.
- 2 Натиснете бутон ▶, след което бутон ▲ / ▼, за да изберете **ЕЗИК (Language)**. Менюто може да излезе на екрана на предпочитания от вас език.
Натиснете бутон ▶, след което бутон ▲ / ▼, за да изберете **СТРАНА**.
- 3 Натиснете бутона ▶, а след това използвайте бутона ▲ / ▼, за да изберете желаните език или държава.
- 4 Натиснете бутон **OK**.
- 5 Натиснете бутон **EXIT**, за да се върнете към телевизионната програма.

! БЕЛЕЖКА

- ▶ Ако инсталацията на **Installation guide** (Ръководството за инсталиране) не бъде завършена чрез натискане на бутон **EXIT** или след изтичане на времето за изчакване на екранния дисплей, то ще се появява всеки път, когато включите уреда.
- ▶ Ако сте избрали погрешно страната, телетекстът може да не се показва правилно на екрана и по време на работа с телетекст може да се появят някои проблеми.



НАСТРОЙКА НА ВРЕМЕТО

Настройка на часовника

Трябва да нагласите точното време, преди да използвате функцията за включване/изключване в определен час.

Ако настройката за текущия час бъде изтрита поради спиране на тока или изключване на телевизора от контакта, настройте отново часовника.

- 1 Натиснете бутон **MENU (меню)**, след което бутон **▲ / ▼**, за да изберете менюто за **ВРЕМЕ**.
- 2 Натиснете бутон **▶**, след което бутон **▲ / ▼**, за да изберете **ЧАСОВНИК**.
- 3 Натиснете бутон **▶**, след което бутон **▲ / ▼**, за да настроите часа.
- 4 Натиснете бутон **▶**, след което бутон **▲ / ▼**, за да настроите минутите.
- 5 Натиснете бутон **EXIT**, за да се върнете към телевизионната програма.

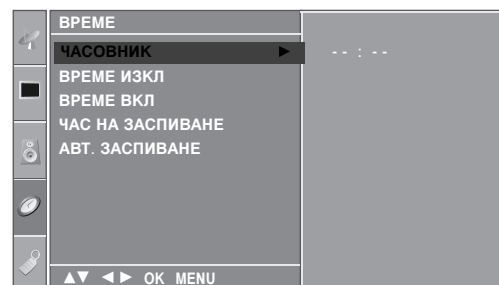
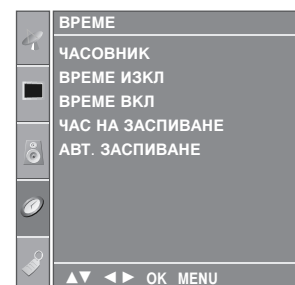

НАСТРОЙКА НА ВРЕМЕТО

НАСТРОЙКА НА АВТОМАТИЧНО ВКЛЮЧВАНЕ/ИЗКЛЮЧВАНЕ НА ТАЙМЕРА

Таймерът за изключване автоматично изключва телевизора до режим на готовност в определеното време.

Два часа след включване на телевизора чрез функцията за включване, той автоматично се връща в режим на готовност, освен ако не се натисне някой бутон.

След като се зададе време за включване или изключване, тези функции се активират всеки ден в определеното време.

Функцията за изключване измества функцията за включване, ако двете са настроени за един и същи час.

Телевизорът трябва да е в режим на готовност, за да може да се активира таймерът за включване.



1 Натиснете бутон **MENU (меню)**, след което бутон **▲ / ▼**, за да изберете менюто за **ВРЕМЕ**.

2 Натиснете бутон **▶**, след което бутон **▲ / ▼**, за да изберете **ВРЕМЕ ИЗКЛ** или **ВРЕМЕ ВКЛ**.

3 Натиснете бутон **▶**, след което бутон **▲ / ▼**, за да изберете **ВКЛ**.

- За да излезете от функцията **ВРЕМЕ ВКЛ./ИЗКЛ**(време на включване/изключване), за да изберете **ИЗКЛ**.

4 Натиснете бутон **▶**, след което бутон **▲ / ▼**, за да настроите часа.

5 Натиснете бутон **▶**, след което бутон **▲ / ▼**, за да настроите минутите.

6 Само за функция **On (включено)** на таймера

- **ПРОГРАМА**: Натиснете бутон **▶**, след което бутон **▲ / ▼**, за да изберете програмата).
- **СИЛА ЗВУК**: Натиснете бутон **▶**, след което бутон **▲ / ▼**, за да регулирате силата на звука при включване на телевизора.

7 Натиснете бутон **EXIT**, за да се върнете към телевизионната програма.

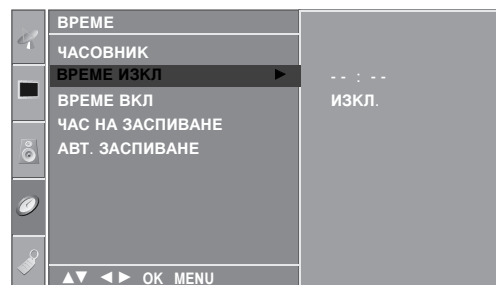
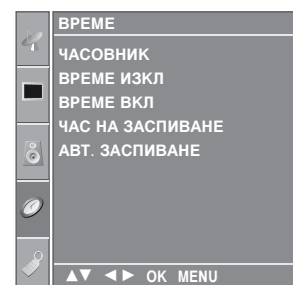

2 3 4 5

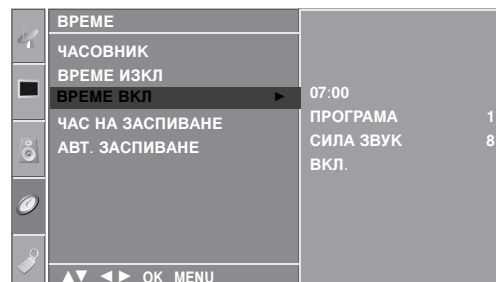

2 3 4 5 6

НАСТРОЙКА НА ТАЙМЕРА ЗА СЪН

Не се налага да изключвате телевизора, преди да си легнете да спите. Таймерът за “сън” автоматично изключва телевизора до режим на готовност след изтичане на определеното време.

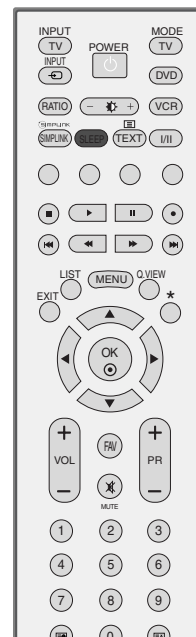

1 Натискайте бутона **SLEEP** (Сън) последователно, за да изберете броя минути. На екрана се появява първо опцията ‘ - - -’, а след това следните варианти за таймера за “сън”: 10, 20, 30, 60, 90, 120, 180 и 240 минути.

2 Когато на екрана се появи желанието от вас брой минути, таймерът започва обратно броене от избрания брой минути.

■ В менюто **ВРЕМЕ** можете да настроите и таймер за сън.

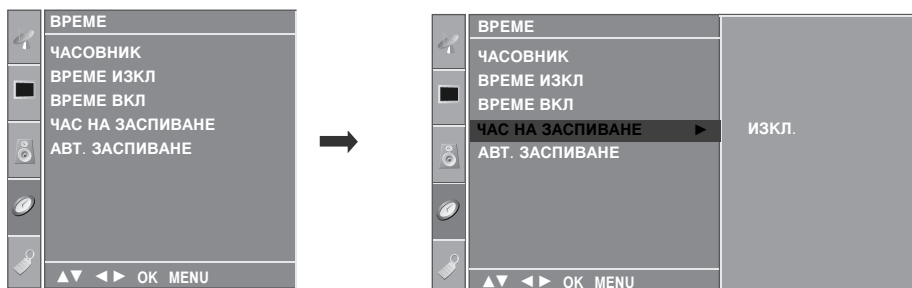

! Бележка

- ▶ За да проверите оставащото време, натиснете бутона **SLEEP** (сън) веднъж.
- ▶ За да откажете изключването за сън, натискайте последователно бутона **SLEEP** (Сън), докато на дисплея се появи ‘ - - -’.
- ▶ Когато изключите телевизора, зададеното време за изключване се анулира.

НАСТРОЙКА НА ВРЕМЕТО

НАСТРОЙКА НА АВТОМАТИЧНО ИЗКЛЮЧВАНЕ

Ако телевизорът е настроен да се включи, а няма входящ сигнал, той ще се изключи автоматично след 10 минути.



1 Натиснете бутон **MENU (меню)**, след което бутон **▲ / ▼**, за да изберете менюто за **ВРЕМЕ**.

2 Натиснете бутон **▶**, след което бутон **▲ / ▼**, за да изберете **АВТ. ЗАСПИВАНЕ**.

3 Натиснете бутон **▶**, след което бутон **▲ / ▼**, за да изберете **ВКЛ.** или **ИЗКЛ..**

4 Натиснете бутон **EXIT**, за да се върнете към телевизионната програма.

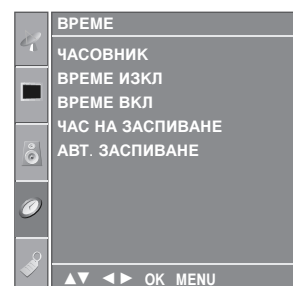

1

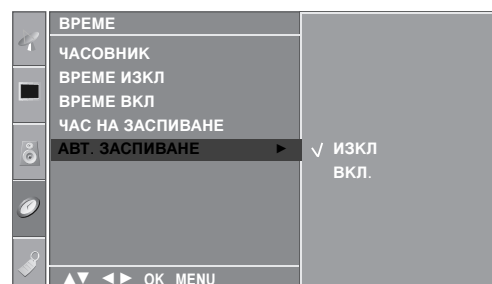

2 3

Телетекст

Тази функция не е налична за всички страни.

Телетекстът е безплатна услуга, разпространявана от повечето телевизионни канали, която дава най-новата информация за новините, времето, телевизионните програми, цени на акции и много други теми.

Декодерът за телетекст на този телевизор поддържа системите SIMPLE, TOP и FASTEXT. SIMPLE (стандартен телетекст) се състои от определен брой страници, които се избират, като въведете директно съответния номер на страницата. TOP и FASTEXT са по-съвременни методи, които позволяват бърз и лесен избор на информацията от телетекста.

Включване/изключване

Натиснете бутон **TEXT**, за да включите телетекста. На екрана излиза първата или последната страница.

На заглавния ред на екрана излизат номерата на две страници, името на телевизионния канал, датата и часът. Първият номер на страница указва вашия избор, докато вторият показва номера на текущата страница.

Натиснете бутон **TEXT** или **EXIT**, за да изключите телетекста. Появява се предходният режим.

Телетекст SIMPLE

■ Избор на страница

- 1 С цифровите бутони въведете желанния номер на страница, състоящ се от три цифри. Ако при избор натиснете грешна цифра, трябва да допишете трицифрения номер, след което отново да въведете правилния номер на страница.
- 2 С бутона **PR+/-** може да се избере предходната или следващата страница.

TOP текст (Тази характеристика не се предлага за всички страни)

Указателят има четири полета - червено, зелено, жълто и синьо в долната част на екрана. Жълтото поле обозначава следващата група, а синьото - следващия блок.

■ Избор на блок / група/ страница

- 1 Със синия бутон можете да се придвижвате от блок до блок.
- 2 С жълтия бутон се придвижвате до следващата група с автоматично прехвърляне към следващия блок.
- 3 Със зеления бутон се придвижвате до следващата страница, ако има такава, с автоматично прехвърляне към следващата група.
Може да използвате и бутон **PR+**.
- 4 С червения бутон се връщате към предходен избор. Може да използвате и бутон **PR-**.

■ Директен избор на страница

Както и при телетекст режима SIMPLE можете да изберете страница, като въведете трицифрен номер с цифровите бутони в режим TOP.

FASTEXT

Телетекст страниците са кодирани в цвят в долната част на екрана и се избират с натискане на съответния цветен бутон.

■ Избор на страница

- 1 Натиснете бутон  , за да изберете указателя.
- 2 Можете да избирате страници, указани в цвят на долния ред, с бутони в същия цвят.
- 3 Както и при телетекст режима SIMPLE можете да изберете страница, като въведете трицифрен номер с цифровите бутони в режим FASTEXT.
- 4 С бутона **PR+/-** може да се избере предходната или следващата страница.

Специални функции на телетекста



■ ПОКАЖИ

Натиснете този бутон, за да извадите скрита информация като решения на гатанки и загадки. Натиснете го отново, за да махнете информацията от екрана.





■ ГОЛЕМИНА

Избира двойно по-голям текст.
Натиснете този бутон, за да увеличите горната половина на страницата.
Натиснете този бутон отново, за да увеличите долната половина на страницата.
Натиснете бутона отново, за да се върнете към нормален дисплей.



■ АКТУАЛИЗИРАЙ

Показва на екрана образ от телевизията, докато чакате за нова страница от телетекста. В горния ляв ъгъл на екрана ще се появи . Когато актуализираната страница се зареди, вместо  ще излезе номера на страницата.
Натиснете този бутон, за да прегледате актуализираната страница.



■ ВРЕМЕ

Когато гледате телевизионна програма, натиснете този бутон, за да видите часа в горния десен ъгъл на екрана. Натиснете го отново, за да махнете часа. В режим телетекст с този бутон се избира номер на подстраница. Номерът на подстраницата излиза в долната част на екрана. За да задържите или смените подстраницата, натиснете бутон ЧЕРВЕНО/ЗЕЛЕНО, **PR+/-** или цифровите бутони.
Press again to exit this function.



■ ЗАДРЪЖ

Спира автоматичната смяна на страници при телетекст, състоящ се от 2 или повече подстраници. Обикновено броят на подстраниците и номерът на показваната страница излиза на екрана под часовника. Когато натиснете този бутон, в горния ляв ъгъл на екрана излиза символ "стоп" и се спира автоматичната смяна на страници.
За да продължите отново натиснете този бутон.

ПРИЛОЖЕНИЕ

ОТСТРАНЯВАНЕ НА НЕИЗПРАВНОСТИ

Устройството не работи нормално.	
Дистанционното управление не работи	<ul style="list-style-type: none">■ Проверете дали няма някакъв предмет между продукта и дистанционното управление, който да пречи на лъча.■ Спазена ли е полярността на батериите (+ към +, - към -)?■ Зададен ли е правилният режим на работа: TV (Телевизор), VCR (Видео) и пр.?■ Сложете нови батерии.
Устройството внезапно се изключва	<ul style="list-style-type: none">■ Включен ли е таймерът за сън?■ Проверете настройките за контрол на захранването. Прекъсване на захранването■ Няма предаване на станция, нас

Функцията за видео не работи.	
Няма образ и звук	<ul style="list-style-type: none">■ Проверете дали продукта е включен.■ Опитайте друг канал. Проблемът може да е в излъчването.■ Включен ли е захранващият кабел в стенен контакт?■ Проверете посоката и положението на антената.■ Пробвайте стенния контакт, включете захранващия кабел на друго устройство в контакта, в който е бил включен захранващият кабел на изделието.
След включване картината се появява бавно	<ul style="list-style-type: none">■ Това е нормално, картината се затъмнява при първоначално включване на продукта. Ако картината не се появи в рамките на пет минути, обадете се в сервиза.
Няма цвят, цветовете или картината са лоши	<ul style="list-style-type: none">■ Настройте Color (Цвят) в менюто.■ Оставете достатъчно разстояние между продукта и видеокасетофона.■ Опитайте друг канал. Проблемът може да е в излъчването.■ Правилно ли са поставени видеокабелите?■ Задействайте някоя от функциите, за да възстановите яркостта на картината.
Хоризонтални или вертикални ивици, или трепене на картината	<ul style="list-style-type: none">■ Проверете дали наблизо има смущаващи устройства - електроуреди, бормашини и други подобни инструменти.
Лош образ на някои канали	<ul style="list-style-type: none">■ Може станцията или кабелният канал да има проблеми, включете на друга станция.■ Сигналът на станцията е слаб, преориентирайте антената за приемане на по-слаба станция.■ Проверете за източници на евентуални смущения.
Линии или черти на образа	<ul style="list-style-type: none">■ Проверете антената (променете посоката на антената).

Функцията за звук не работи.

Картината е добре, но няма звук	<ul style="list-style-type: none">■ Натиснете бутона VOL +/- или VOLUME.■ Да не е изключен звукът? Натиснете бутон MUTE.■ Опитайте друг канал. Проблемът може да е в излъчването.■ Правилно ли са поставени аудиокабелите?
Няма звук от единия високоговорител	<ul style="list-style-type: none">■ Настройте Balance (Баланс) в менюто.
Необичаен шум от вътрешността на продукта	<ul style="list-style-type: none">■ Промяна в околната влажност или температура може да доведе до необичаен шум, когато продукта бъде включен или изключен, но това не означава повреда на продукта.

Има проблем в режим за компютър.(Важи само в режим за компютър)

Сигналът е извън обхвата.	<ul style="list-style-type: none">■ Променете разделителната способност, хоризонталната или вертикалната честота.■ Проверете входния източник.
Вертикална черта или ивица на фон, хоризонтален шум и неправилно положение	<ul style="list-style-type: none">■ Ползвайте Auto configure (Автоматично конфигуриране) или настройте честотата, фазата или хоризонталното или вертикално положение.
Цветовите на екрана са нестабилни или има само един цвят	<ul style="list-style-type: none">■ Проверете свързващия кабел.■ Инсталирайте повторно видеокартата на компютъра.

ТЕХНИЧЕСКО ОБСЛУЖВАНЕ

Ранните повреди могат да бъдат предотвратени. Внимателното и редовно почистване може да удължи времето, през което ще ползвате новия си телевизор. Проверете дали сте изключили електрозахранването и сте извадили кабела преди да започнете почистването.

Почистване на екрана

- 1 Ето как да предпазите екрана си от прах за известно време. Намокрете мека кърпа със смес от хладка вода и малко омекотител или препарат за миене на съдове. Изстискайте кърпата докато остане почти суха, и избършете с нея екрана.
- 2 Уверете се, че на екрана не е останала вода, и оставете телевизора да изсъхне на въздуха преди да го включите.

Почистване на корпуса

- За да премахнете замърсяване или прах, избършете корпуса с мека суха кърпа, която не оставя влакна.
- Не използвайте мокра кърпа.

При продължително отсъствие

ВНИМАНИЕ

- ▶ Ако очаквате, че телевизорът ви продължително време няма да бъде използван (например по време на отпуск), добре е да го изключите от контакта, за да избегнете повреди от мълнии или токови удари.

Спецификация на продукта

МОДЕЛИ		26LC41*	32LC41*/32LC43* 32LC44*	37LC41*/37LC43*	42LC41*/42LC43*
		26LC41-ZA	32LC41-ZA/32LC43-ZE 32LC43-ZA/32LC44-ZB	37LC41-ZA 37LC43-ZA	42LC41-ZA 42LC43-ZA
Размери (Ширина х Височина х Дълбочина)	със стойка	676,4 x 529,2x 221,0 мм 26,6 x 20,8 x 8,7 инча	806,4 x 606,1 x 249,0мм 31,8 x 23,9 x 9,8 инча	926,6 x 697,6x 280,4мм 36,5x 27,5 x 11,0 инча	1032,7 x 750,0 x 287,6 мм 40,7x 29,5 x 11,3 инча
	вбез стойка	676,4 x 474,3 x 85,0 мм 26,6 x 18,7 x 3,3 инча	806,4 x 548,4 x 80,5 мм 31,8 x 21,6x 3,2 инча	926,6 x 635,6 x 88,0мм 36,5x 25,0 x 3,5 инча	1032,7 x 685,5 x 88,5 мм 40,7 x 27,0 x 3,5 инча
Тегло	със стойка	10,1кг / 22,3 фунта	13,9 кг / 30,7 фунта	20,0 кг / 44,1 фунта	24,5 кг / 54,0 фунта
	вбез стойка	9,1кг / 20,1 фунта	11,3 кг / 24,9 фунта	16,3 кг / 35,9 фунта	20 кг / 44,1 фунта
Изисквания за електрозахранване Консумирана мощност		AC100-240V~ 50/60Hz 1,3A 130W	AC100-240V~ 50/60Hz 1,5A 150W	AC100-240V~ 50/60Hz 1,8A 170W	AC100-240V~ 50/60Hz 2,2A 200W
МОДЕЛИ		26LC5*	32LC5*	37LC5*	42LC5*
		26LC51-ZA 26LC51C-ZA	32LC51-ZA/32LC52-ZC 32LC52C-ZC 32LC53-ZA/32LC54-ZD	37LC51-ZA 37LC53-ZA	42LC51-ZA 42LC53-ZA 42LC54-ZD
Размери (Ширина х Височина х Дълбочина)	със стойка	676,6 x 531,0x 221,0 мм 26,6 x 20,9 x 8,7 инча	806,6 x 606,5 x 249 мм 31,8 x 23,9 x 9,8 инча	927 x 692,8x 280,5мм 36,5x 27,3 x 11,1 инча	1033,4 x 750,0 x 287,6 мм 40,7x 29,5 x 11,3 инча
	вбез стойка	676,6 x 478,7 x 84,0 мм 26,6 x 18,9 x 3,3 инча	806,6 x 552,3 x 79 мм 31,8 x 21,8x 3,1 инча	927 x 630 x 88,0мм 36,5x 24,8 x 3,5 инча	1033,4 x 686,8 x 88,5мм 40,7 x 27,0x 3,5 инча
Тегло	със стойка	10,4кг / 22,9 фунта	13,7кг / 30,2 фунта	20,0 кг / 44,1 фунта	24,9 кг / 54,9 фунта
	вбез стойка	9,0кг / 19,9фунта	11,2кг / 24,7 фунта	16,0 кг / 35,3 фунта	20,4 кг / 45,0 фунта
Изисквания за електрозахранване Консумирана мощност		AC100-240V~ 50/60Hz 1,3A 130W	AC100-240V~ 50/60Hz 1,5A 150W	AC100-240V~ 50/60Hz 1,8A 170W	AC100-240V~ 50/60Hz 2,2A 200W
Телевизионна система Програмен обхват Импеданс на външна антена		PAL/SECAM B/G/D/K, PAL I/II, SECAM L/LX VHF: E2 ~ E12, UHF: E21 ~ E69, CATV: S1 ~ S20, HYPER: S21 ~ S47 75 ома			
Условия на околната среда	Температура на експлоатация Влажност на експлоатация	0 ~ 40°C / 32 ~ 104°F По-малко от 80%			
	Температура на съхранение Влажност на съхранение	-20 ~ 60°C / -4 ~ 140°F По-малко от 85%			

- Показаната по-горе спецификация може да бъде променена без предизвестие с цел повишаване на качеството.

ПРИЛОЖЕНИЕ

Спецификация на продукта

МОДЕЛИ		26LC42*	32LC42*	37LC42*	42LC42*
		26LC42-ZC	32LC42-ZC	37LC42-ZC	42LC42-ZC
Размери (Широчина x Височина x Дълбочина)	със стойка	676,4 x 529,2 x 228,9 мм 26,6 x 20,9 x 9,0 инча	806,8 x 605,6 x 260,5 мм 31,8 x 23,9 x 10,3 инча	926,6 x 697,6 x 280,4 мм 36,5 x 27,5 x 11,1 инча	1032,7 x 750,0 x 300,2 мм 40,7 x 29,6 x 11,8 инча
	вбез стойка	676,4 x 474,3 x 85,0 мм 26,6 x 18,7 x 3,4 инча	806,8 x 605,5 x 79,0 мм 31,8 x 23,9 x 3,1 инча	926,6 x 635,6 x 88,0 мм 36,5 x 25,0 x 3,5 инча	1032,7 x 685,5 x 88,5 мм 40,7 x 27,0 x 3,5 инча
Тегло	със стойка	9,62 кг / 21,2 фунта	14,4 кг / 31,8 фунта	20,0 кг / 44,1 фунта	24,5 кг / 54,0 фунта
	вбез стойка	8,62 кг / 19,0 фунта	11,74 кг / 25,9 фунта	16,3 кг / 36,0 фунта	20 кг / 44,1 фунта
Изисквания за електрозахранване Консумирана мощност		AC100-240V~ 50/60Hz 1,3A 130W	AC100-240V~ 50/60Hz 1,5A 150W	AC100-240V~ 50/60Hz 1,8A 170W	AC100-240V~ 50/60Hz 2,2A 200W
МОДЕЛИ		42PC5*	42PC5RV*	50PC5*	26LC3*
		42PC51-ZB 42PC52-ZD	42PC5RV-ZD 42PC5RVC-ZD	50PC51-ZB 50PC52-ZD	26LC3RA-ZA
Размери (Широчина x Височина x Дълбочина)	със стойка	1048,0 x 766,0 x 310,0 мм 41,3 x 30,2 x 12,2 инча	1048,0 x 766,0 x 310,0 мм 41,3 x 30,2 x 12,2 инча	1242,0 x 887,6 x 370,0 мм 48,9 x 34,9 x 14,6 инча	680,0 x 550,0 x 235,0 мм 26,8 x 21,7 x 9,3 инча
	вбез стойка	1048,0 x 713,0 x 83,5 мм 41,3 x 28,1 x 3,3 инча	1048,0 x 713,0 x 83,5 мм 41,3 x 28,1 x 3,3 инча	1242,0 x 827,2 x 88,0 мм 48,9 x 32,6 x 3,5 инча	680,0 x 436,6 x 119,4 мм 26,8 x 17,2 x 4,7 инча
Тегло	със стойка	28,0 кг / 61,7 фунта	28,0 кг / 61,7 фунта	39,3 кг / 86,6 фунта	12,4 кг / 27,3 фунта
	вбез стойка	24,6 кг / 54,2 фунта	24,6 кг / 54,2 фунта	34,6 кг / 76,2 фунта	11,5 кг / 25,3 фунта
Изисквания за електрозахранване Консумирана мощност		AC100-240V~ 50/60Hz 3,5A 310W	AC100-240V~ 50/60Hz 3A 260W	AC100-240V~ 50/60Hz 5,0A 450W	AC100-240V~ 50/60Hz 1,3A 130W
Телевизионна система Програмен обхват Импеданс на външна антена		PAL/SECAM B/G/D/K, PAL I/II, SECAM L/LX VHF: E2 ~ E12, UHF: E21 ~ E69, CATV: S1 ~ S20, HYPER: S21 ~ S47 75 ома			
Условия на околната среда	Температура на експлоатация Влажност на експлоатация	0 ~ 40°C / 32 ~ 104°F По-малко от 80%			
	Температура на съхранение Влажност на съхранение	-20 ~ 60°C / -4 ~ 140°F По-малко от 85%			

- Показаната по-горе спецификация може да бъде променена без предизвестие с цел повишаване на качеството.

ПРОГРАМИРАНЕ НА ДИСТАНЦИОННОТО УПРАВЛЕНИЕ

Дистанционното управление е универсално дистанционно управление за различни марки. То може да се програмира за управляване на повечето устройства с дистанционно управление на други производители.

Имайте предвид, че дистанционното управление може да не управлява всички модели от други марки.

Програмиране на код в дистанционен режим

- 1** Пробвайте вашето дистанционно управление.
За да разберете дали вашето дистанционно управление може да управлява устройството без програмиране, включете устройството - например видеокасетофон - и натиснете бутона за съответния режим **MODE** (например **DVD** или **VCR** (видеокасетофон)) на дистанционното управление, като го държите насочено към устройството. Пробвайте бутоните **POWER** (ЗАХРАНВАНЕ) и **PR +/-**, за да видите дали устройството реагира, както трябва. Ако не реагира, дистанционното управление трябва да се програмира, за да може да управлява устройството.
- 2** Включете устройството, което трябва да се програмира, а след това натиснете бутона за съответния режим (например **DVD** или **VCR** (видеокасетофон)) на дистанционното управление. Бутонът на дистанционното за съответното устройство светва.
- 3** Натиснете едновременно бутоните **MENU** и **MUTE**. Дистанционното управление е готово за програмиране на кода.
- 4** Въведете кода с цифровите бутони на дистанционното управление.
Кодовете за програмиране на съответните устройства могат да бъдат намерени на следващите страници. Още веднъж - ако кодът е правилен, устройството ще се изключи.
- 5** Натиснете бутона **MENU** за запаметяване на кода.
- 6** Пробвайте функциите на дистанционното управление, за да видите дали устройството реагира както трябва. Ако не реагира както трябва, повторете всичко от стъпка 2 нататък.

ПРИЛОЖЕНИЕ

Кодове за програмиране

Видеокасетофони

Марка	Кодове	Марка	Кодове	Марка	Кодове
AIWA	034	MAGNAVOX	031 033 034 041	SAMSUNG	032 040 102 104
AKAI	016 043 046 124		067 068		105 107 109 112
	125 146	MARANTZ	012 031 033 067		113 115 120 122
AMPRO	072		069		125
ANAM	031 033 103	MARTA	101	SANSUI	022 043 048 135
AUDIO DYNAMICS	012 023 039 043	MATSUI	027 030	SANYO	003 007 010 014
BROKSONIC	035 037 129	MEI	031 033		102 134
CANON	028 031 033	MEMOREX	003 010 014 031	SCOTT	017 037 112 129
CAPEHART	108		033 034 053 072		131
CRAIG	003 040 135		101 102 134 139	SEARS	003 008 009 010
CURTIS MATHES	031 033 041	MGA	045 046 059		013 014 017 020
DAEWOO	005 007 010 064	MINOLTA	013 020		031 042 073 081
	065 108 110 111	MITSUBISHI	013 020 045 046	SHARP	031 054 149
	112 116 117 119		049 051 059 061	SHINTOM	024
DAYTRON	108		151	SONY	003 009 031 052
DBX	012 023 039 043	MTC	034 040		056 057 058 076
DYNATECH	034 053	MULTITECH	024 034		077 078 149
ELECTROHOME	059	NEC	012 023 039 043	SOUNDESIGN	034
EMERSON	006 017 025 027		048	STS	013
	029 031 034 035	NORDMENDE	043	SYLVANIA	031 033 034 059
	036 037 046 101	OPTONICA	053 054		067
	129 131 138 153	PANASONIC	066 070 074 083	SYMPHONIC	034
FISHER	003 008 009 010		133 140 145	TANDY	010 034
FUNAI	034	PENTAX	013 020 031 033	TATUNG	039 043
GE	031 033 063 072		063	TEAC	034 039 043
	107 109 144 147	PHILCO	031 034 067	TECHNICS	031 033 070
GO VIDEO	132 136	PHILIPS	031 033 034 054	TEKNIKA	019 031 033 034
HARMAN KARDON	012 045		067 071 101		101
HITACHI	004 018 026 034	PILOT	101	THOMAS	034
	043 063 137 150	PIONEER	013 021 048	TMK	006
INSTANTREPLAY	031 033	PORTLAND	108	TOSHIBA	008 013 042 047
JCL	031 033	PULSAR	072		059 082 112 131
JCPENNY	012 013 015 033	QUARTZ	011 014	TOTEVISION	040 101
	040 066 101	QUASAR	033 066 075 145	UNITECH	040
JENSEN	043	RCA	013 020 033 034	VECTOR RESEARCH	012
JVC	012 031 033 043		040 041 062 063	VICTOR	048
	048 050 055 060		107 109 140 144	VIDEO CONCEPTS	012 034 046
	130 150 152		145 147	VIDEOSONIC	040
KENWOOD	014 034 039 043	REALISTIC	003 008 010 014	WARDS	003 013 017 024
	047 048		031 033 034 040		031 033 034 040
LG (GOLDSTAR)	001 012 013 020		053 054 101		053 054 131
	101 106 114 123	RICO	058	YAMAHA	012 034 039 043
LLOYD	034	RUNCO	148	ZENITH	034 048 056
LXI	003 009 013 014	SALORA	014		058 072 080 101
	017 034 101 106				
MAGIN	040				

DVD плейъри

Марка	Кодове	Марка	Кодове	Марка	Кодове
APEX DIGITAL	022	mitsubishi	002	RCA	005 006
DENON	020 014	NAD	023	SAMSUNG	011 015
GE	005 006	ONKYO	008 017	SONY	007
HARMAN KARDON	027	PANASONIC	003 009	THOMPSON	005 006
JVC	012	PHILIPS	013	TOSHIBA	019 008
LG	001 010 016 025	PIONEER	004 026	YAMAHA	009 018
MAGNAVOX	013	PROCEED	021	ZENITH	010 016 025
MARANTZ	024	PROSCAN	005 006		

ПРИЛОЖЕНИЕ

- Показаното тук може да се различава донякъде от вашия телевизор.

Настройка на външно управляващо устройство (Тази функция не е налична за всички страни.)

Свържете конектора RS-232C към външно управляващо устройство (като компютър или A/V контролна система) и управлявайте отвън функциите на телевизора.

Свържете серийния порт на управляващото устройство към RS-232C конектора на задното табло на телевизора.

кабелът за RS-232C връзка не се доставя с телевизора.

Настройка на RS-232C

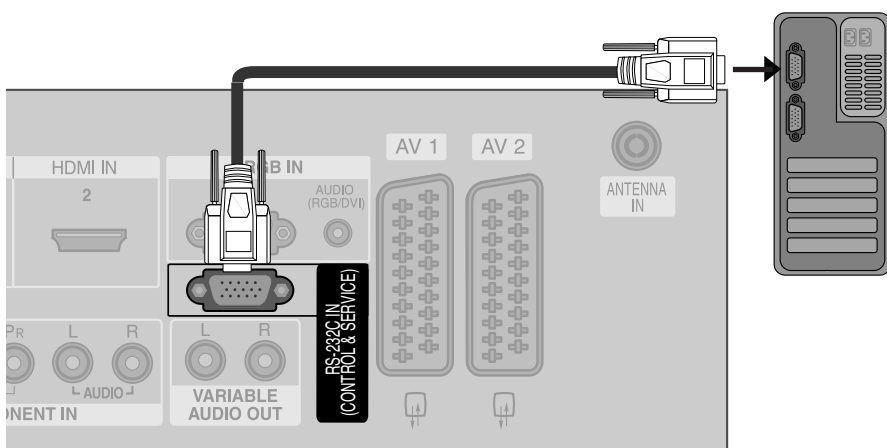

Тип на конектора; D-Sub 9-полюсен мъжки

№	Име на полюс
1	Не се свързва
2	RXD (Получаване на данни)
3	TXD (Предаване на данни)
4	DTR (DTE страна готова)
5	GND (Земя)
6	DSR (DCE страна готова)
7	RTS (Готово за изпращане)
8	CTS (Свободно за изпращане)
9	Не се свързва

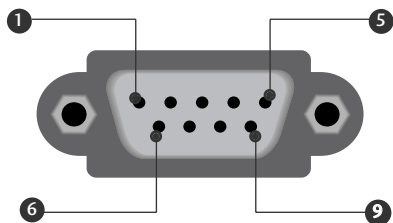

ПРИЛОЖЕНИЕ

Конфигурации на RS-232C

7-жични конфигурации (стандартен кабел RS-232C)

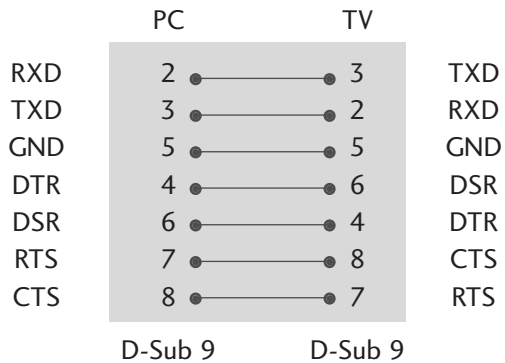

3-жични конфигурации (нестандартни)

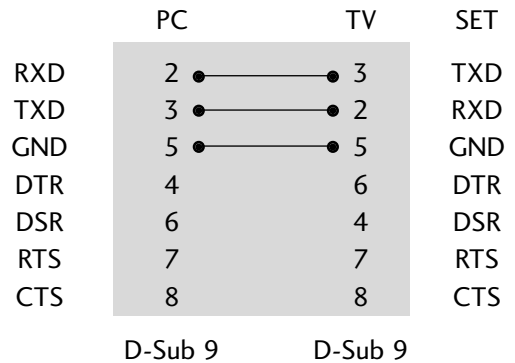

Параметри на връзката

- Скорост: 9600 бита/сек. (UART)
- Дължина на данните: 8 бита
- Проверка по четност: Няма
- Стоп бит: 1 бит
- од на връзката: ASCII код
- Използвайте кръстосан (обърнат) кабел.

Списък на командите

КОМАНДА1	КОМАНДА2	Данни (Шестн.)	КОМАНДА1	КОМАНДА2	Данни (Шестн.)
01. Захранване	k	a	0 ~ 1	13. Баланс	k t 0 ~ 64
02. Съотношение на страните	k	c	*	14. Цветова температура	k u 0 ~ 3
03. Изключване на екрана	k	d	0 ~ 1	15. Настройване на червено	k v 0 ~ 3С (or 50)
04. Изключване на звука	k	e	0 ~ 1	16. Настройване на зелено	k w 0 ~ 3С (or 50)
05. Управление на силата на звука	k	f	0 ~ 64	17. Настройване на синьо	k \$ 0 ~ 3С (or 50)
06. Контраст	k	g	0 ~ 64	18. Необичайно състояние	k z FF
07. Яркост	k	h	0 ~ 64	19. ISM метод	j p 0 ~ 3
08. Цвят	k	i	0 ~ 64	20. Ниска консумация на електроенергия	j q 0 ~ 1
09. Оттенък	k	j	0 ~ 64	21. Настройка на време за Orbiter	j r 1 ~ FE
10. Рязкост	k	k	0 ~ 64	22. Настройка на пиксели за Orbiter	j s 1 ~ 3
11. OSD избор	k	l	0 ~ 1	23. Автоматично конфигуриране	j u 1
12. Режим на заключване на дистанционното	k	M	0 ~ 1	24. Команда за настройка	m a *
				25. Клавиш	m c Клавиш код
				26. Избор на входящ сигнал	x b *

Протокол за предаване/приемане на данни

Предаване

[Command1][Command2][][Set ID][][Data][Cr]

* [Command 1]: Първа команда (k,x или m)

* [Command 2]: Втора команда.

* [Set ID]:

Можете да изберете номер на телевизора, който да избира желаните номер на монитор от менюто Special (Специални). Диапазонът за избор е от 1 до 99. Когато изберете номер телевизора '0', всеки свързан телевизор се контролира. Номерът на телевизора се посочва като десетичен (1~99) в менюто и като шестнадесетичен (0x0~0x63) в протокола за предаване/приемане на данни.

* [DATA]: Предаване на данни за команда.

Предаване на 'FF' данни за четене състоянието на командата.

* [Cr]: Символ за нов ред.

ASCII код '0x0D'

* []: ASCII код 'интервал (0x20)'

OK Потвърждение

[Command2][][Set ID][][OK][Data][x]

Мониторът предава сигнал ACK (acknowledgement - потвърждение) по този формат, когато получи данни нормално. В този момент, ако данните са в режим четене, той посочва настоящото състояние на данните. Ако данните са в режим запис, той връща данните към компютъра.

Потвърждение за грешка

[Command2][][Set ID][][NG][Data][x]

Мониторът предава сигнал ACK (acknowledgement - потвърждение) по този формат, когато не получи данни нормално поради неустойчиви функции или грешки в комуникацията.

Данни1: Невалиден код

Данни2: неподдържана функция

Данни 3: Изчакване по-дълго време

ПРИЛОЖЕНИЕ

01. Включване на захранването (команда2: a)

To control Power On/Off of the TV.

Предаване [k][a][][Set ID][][Data][Cr]

Данни 0 : Изключване 1 : Включване

Потвърждение [a][][Set ID][][OK][Data][x]

За показване на включването и изключването.

Предаване [k][a][][Set ID][][FF][Cr]

Потвърждение [a][][Set ID][][OK][Data][x]

* По същия начин, ако другите функции предадат 'FF' данни, базирани на този формат, обратна информация за потвърждаването на данните представя статуса на всяка функция.

* За да промените от Power off (захранване изключено) на Power on (захранване включено), въведете предаваните данни още веднъж.

02. Съотношение на страните (команда2:c) (Формат на главната картина)

За регулиране на формата на екрана.

Можете да регулирате формата на екрана и с бутона RATIO (Aspect Ratio Control – контрол на съотношението на страните) на дистанционното управление.а

Предаване [k][c][][Set ID][][Data][Cr]

Данни 1: Нормален екран (4:3)	Данни 5: Full screen (Zoom2)
Данни 2: Широк екран (16:9)	Данни 6: Original (Оригинал)
Данни 3: Spectacle (Спектакъл)	Данни 7: Wide screen (14:9)
Данни 4: Full screen (Zoom1)	Данни 8: Full (Пълен) (опция)

Потвърждение [c][][Set ID][][OK][Data][x]

* Като използвате входящ сигнал RGB-PC или Component, изберете съотношение на размерите на екрана 16:9 или 4:3.

03. Изключване на екрана (команда2:d)

За избор на изключен или включен екран.

Предаване [k][d][][Set ID][][Data][Cr]

Данни 0: Включен екран (има образ)

Данни 1: Изключен екран (няма образ)

Потвърждение [d][][Set ID][][OK][Data][x]

04. Изключен звук (Command2:e)

За контрол на включването и изключването на звука.

Може да изключвате звука и с бутона MUTE (Изключване на звука) на дистанционното управление

Предаване [k][e][][Set ID][][Data][Cr]

Данни 0: Звук изключен (няма звук)

Данни 1: Звук включен (има звук)

Потвърждение [e][][Set ID][][OK][Data][x]

05. Управление на силата на звука (команда2:f)

Регулиране на силата на звука.

Може да регулирате звука и с бутоните за сила на звука на дистанционното управление.

Предаване [k][f][][Set ID][][Data][Cr]

Данни Мин.: 0 ~ Макс.: 64

Вижте 'Структуриране на реални данни 1'. Вж. стр. 6.

Потвърждение [f][][Set ID][][OK][Data][x]

06. контраст(команда2:g)

За Регулиране на контраста на екрана.

Можете да регулирате контраста и с меню Picture (Образ).

Предаване [k][g][][Set ID][][Data][Cr]

Данни Мин.: 0 ~ Макс.: 64

Вижте 'Структуриране на реални данни 1'. Вж. стр. 6.

Потвърждение [g][][Set ID][][OK][Data][x]

07. Яркост(команда2:h)

За регулиране на яркостта на екрана.

Можете да регулирате яркостта и в меню Picture(Образ).

Предаване [k][h][][Set ID][][Data][Cr]

Данни Мин.: 0 ~ Макс.: 64

Вижте 'Структуриране на реални данни 1'. Вж. стр. 6.

Потвърждение [h][][Set ID][][OK][Data][x]

08. Цвят (команда2:i)

За регулиране цвета на екрана.

Можете да регулирате цвета и в меню Picture (Образ).

Предаване [k][i][][Set ID][][Data][Cr]

Данни Мин.: 0 ~ Макс.: 64

Вижте 'Структуриране на реални данни 1'. Вж. стр. 6.

Потвърждение [i][][Set ID][][OK][Data][x]

09. Оттенък (команда2:j)

За регулиране на оттенъка на екрана.

Можете да регулирате оттенъка и в меню Picture(Образ).

Предаване [k][j][][Set ID][][Data][Cr]

Данни ЧЕРВЕНО : 0 ~ ЗЕЛЕНО : 64

Вижте 'Структуриране на реални данни 1'. Вж. стр. 6.

Потвърждение [j][][Set ID][][OK][Data][x]

10. контрастност (команда2:k)

За регулиране на контрастността на екрана.
Можете да регулирате контрастността и в меню Picture (Образ).

Предаване [k][k][][Set ID][][Data][Cr]

Данни Мин.: 0 ~ Макс.: 64

Вижте 'Структуриране на реални данни 1'. Вж. стр. 6.

Потвърждение [k][][Set ID][][OK][Data][x]

11. Избор на OSD (Извеждане на екрана) (команда2:l)

За избор на включване/изключване на OSD(Извеждане на екрана) при дистанционно управление.

Предаване [k][l][][Set ID][][Data][Cr]

Данни 0: Извеждане на екрана изключено.

1: Извеждане на екрана включено

Потвърждение [l][][Set ID][][OK][Data][x]

12. Режим на заключване на дистанционното (Command2:m)

За забраняване на контрола от дистанционното управление и от предното табло на телевизора.

Предаване [k][m][][Set ID][][Data][Cr]

Данни 0: Отключване Данни 1: Контролът забранен

Потвърждение [m][][Set ID][][OK][Data][x]

Ако не ползвате дистанционното и предното табло на телевизора за контрол, ползвайте този режим. Когато главното захранване се включи или изключи, заключването на дистанционното управление отпада.

13. Баланс (Command2:t)

За регулиране на баланса.
Можете да регулирате баланса в меню Sound (Звук).

Предаване [k][t][][Set ID][][Data][Cr]

Данни Мин.: 0 ~ Макс.: 64

Вижте 'Структуриране на реални данни 1'. Вж. стр. 6.

Потвърждение [t][][Set ID][][OK][Data][x]

14. Цветова температура (Command2:u)

Регулиране на температурата на цветовете.
Можете да регулирате температурата на цветовете в меню Picture (Образ).

Предаване [k][u][][Set ID][][Data][Cr]

Данни 0: СТУДЕНА 1: СРЕДНА
2: ТОПЛА 3: User (Потребител)

Потвърждение [u][][Set ID][][OK][Data][x]

15. Регулиране на червеното (Command2:v)

Регулиране на червеното в температурата на цветовете.

Предаване [k][v][][Set ID][][Data][Cr]

Данни Мин.: 0 ~ Макс.: 50 (или 3C)

Вижте 'Структуриране на реални данни 1'. Вж. стр. 6.

Потвърждение [v][][Set ID][][OK][Data][x]

16. Регулиране на зеленото (Command2:w)

Регулиране на зеленото в температурата на цветовете.

Предаване [k][w][][Set ID][][Data][Cr]

Данни Мин.: 0 ~ Макс.: 50 (или 3C)

Вижте 'Структуриране на реални данни 1'. Вж. стр. 6.

Потвърждение [w][][Set ID][][OK][Data][x]

17. Регулиране на синьото (Command2:\$)

Регулиране на синьото в температурата на цветовете.

Предаване [k][\$][][Set ID][][Data][Cr]

Данни Мин.: 0 ~ Макс.: 50 (или 3C)

Вижте 'Структуриране на реални данни 1'. Вж. стр. 6.

Потвърждение [\$][][Set ID][][OK][Data][x]

ПРИЛОЖЕНИЕ

18. Необичайно състояние (Command2:z)

За разпознаване на необичайно състояние.

Предаване [k][z][][Set ID][][FF][][Cr]

Данни FF: Четене

Потвърждение [z][][Set ID][][OK][Data][x]

Данни 0: Нормално (включване и наличие на сигнал)

Данни 1: Няма сигнал (захранване включено)

Данни 2: Изключване на телевизора чрез дистанционното

Данни 3: Изключване на телевизора чрез функция с таймер за "сън"

Данни 4: Изключване на телевизора чрез функция на RS-232C

Данни 5: Липса на 5V

Данни 6: Липса на променлив ток

Данни 7: Изключване на телевизора чрез функция Fan Alarm (будилник) (опция)

Данни 8: Изключване на телевизора чрез функция с Off time (час на изключване)

Данни 9: Изключване на телевизора чрез функция с Auto sleep (автоматичен "сън")

* Тази функция е "само за четене".

19. ISM метод (Command1:j, Command2:p)

За управление на метода ISM. Можете да регулирате ISM и в меню ОПЦИЯ.

Тази функция не е налична за всички страни.

Предаване [j][p][][Set ID][][Data][Cr]

Данни 0: Нормален режим

Данни 1: White wash ("варосване")

Данни 2: Orbiter

Данни 3: Инверсия

Потвърждение [p][][Set ID][][OK][Data][x]

20. Намаляване на консумация на електроенергия (Command1:j, Command2:p)

За намаляване на консумацията на електроенергия от монитора.

Можете да регулирате консумацията на електроенергия и в меню ОПЦИЯ.

Тази функция не е налична за всички страни.

Предаване [j][q][][Set ID][][Data][][Cr]

Данни 0: Изключване Данни 1: Оп (Включен)

Потвърждение [q][][Set ID][][OK][Data][x]

21. Задаване на време за Orbiter (Command1:j, Command2:r)

За настройка на времето на работа на Orbiter.

Тази функция не е налична за всички страни.

Предаване [j][r][][Set ID][][Data][][Cr]

Данни Мин.: 1 ~ Макс.: FE

Вижте 'Структуриране на реални данни 1'. Вж. стр. 6.

Потвърждение [r][][Set ID][][OK][Data][x]

22. Задаване на пиксели за Orbiter (Command1:j, Command2:s)

Регулиране на броя на пикселите за функцията Orbiter.

Тази функция не е налична за всички страни.

Предаване [j][s][][Set ID][][Data][Cr]

Данни Мин.: 1 ~ Макс.: 3

Вижте 'Структуриране на реални данни 1'. Вж. стр. 6.

Потвърждение [r][][Set ID][][OK][Data][x]

23. Автоматично конфигуриране (Command1:j, Command2:u)

За автоматично регулиране положението на образа и намаляване трептенето на картината до минимум.

Работи само в режим RGB(PC).

Предаване [j][u][][Set ID][][Data][Cr]

Данни 1: За настройка

Потвърждение [u][][Set ID][][OK][Data][x]

24. Избор на програма (Command1:m, Command2:a)

За избор на за главната картина.

Предаване [m][a][][Set ID][][Data0][][Data1][][Data2][Cr]

Данни 0: Мин: 0 ~ Макс.: 63 (0~C7, 200 Pr е вкл.)

Вижте 'Структуриране на реални данни 1'. Вж. стр. 6.

Данни 1: Без значение

Данни 2: 0 : Главна
1 : Вмъкната(опция)

Потвърждение [a][][Set ID][][OK][Data0][x]

* Реално съотнасяне на данни 1

0 : Стъпка 0

⋮

A: Стъпка 10 (номер на телевизора 10)

⋮

F: Стъпка 15 (номер на телевизора 15)

10 : Стъпка 16 (номер на телевизора 16)

⋮

64 : Стъпка 100

6E : Стъпка 110

⋮

73 : Стъпка 115

74 : Стъпка 116

⋮

C7: Стъпка 199

⋮

FE : Стъпка 254

FF: (Бързо превъртане напред) Стъпка 255

* Реално съотнасяне на данни 2

0 : -40

1 : -39

2 : -38

⋮

28 : 0

⋮

4E : +38

4F : +39

50 : +40

25. Бутон (Command1:m, Command2:c)

За изпращане на инфрачервения код на бутон на дистанционното управление.

Предаване [m][c][][Set ID][][Data][Cr]

Данни: Код на бутона - Вж. стр. 9

Потвърждение [c][][Set ID][][OK][Data][x]

26. Избор на входящ сигнал

(Command1:x, Command2:b)

За избиране на входен източник за телевизора.

Предаване [x][b][][Set ID][][Data][Cr]

Данни: Структура

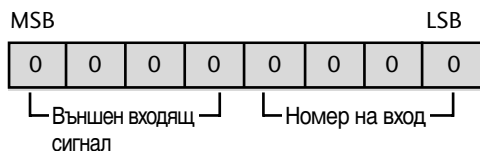

Външен входящ сигнал				Данни
0	0	0	1	Аналогов
0	0	1	0	AV (аудио/видео)
0	1	0	0	Компонент
0	1	1	0	RGB-PC
1	0	0	1	HDMI (опция)

Външен входящ сигнал				Данни
0	0	0	0	Вход1
0	0	0	1	Вход2
0	0	1	0	Вход3
0	0	1	1	Вход4
0	1	0	0	Вход5
0	1	0	1	Вход6

Потвърждение [b][][Set ID][][OK][Data][x]

ПРИЛОЖЕНИЕ

Кодове IR

1. Как да направим връзката

- Свържете вашето кабелно дистанционно управление към порта за дистанционно управление на телевизора.

2. IR кодове на дистанционното управление

■ Изходна вълна

Единичен импулс, модулиран с 37,917 KHz сигнал на 455 KHz.

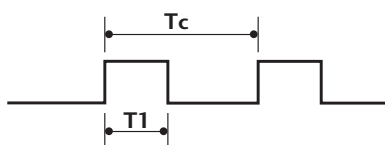

Носеща честота

$$FCAR = 1/T_c = f_{osc}/12$$

$$\text{Работно съотношение} = T_1/T_c = 1/3$$

■ Конфигурация на кадъра

1-ви кадър



Повторен кадър

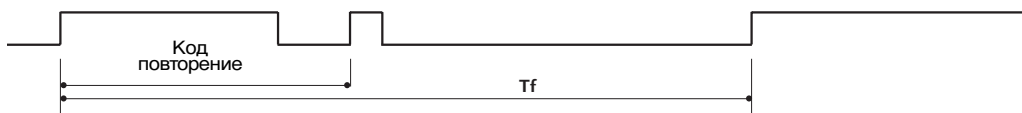

■ Водещ код



■ Код повторение

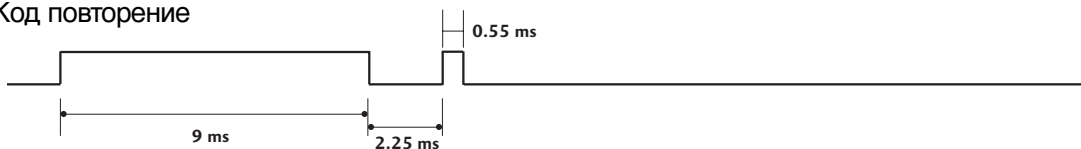

■ Описание на битовете

Bit "0"

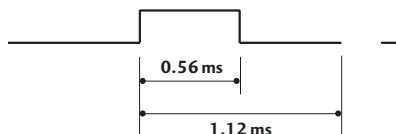

Bit "1"

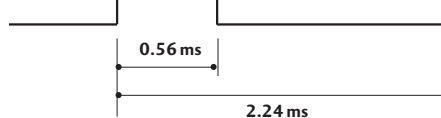

■ Интервал на кадрите: Tf

Вълната продължава да се излъчва, докато клавишът остава натиснат.

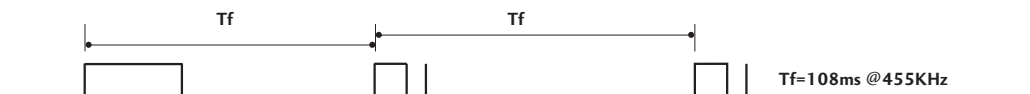

Кодове IR

Код (шестнайсетичен)	Функция	Бележка	Код (шестнайсетичен)	Функция	Бележка
0F	TV	Бутон на дистанционното	02	VOL +	Бутон на дистанционното
0B	INPUT	Бутон на дистанционното	03	VOL -	Бутон на дистанционното
08	POWER	Бутон на дистанционното управление (Power On/Off)	00	PR +	Бутон на дистанционното
7E	SIMPLINK	Бутон на дистанционното	01	PR -	Бутон на дистанционното
0E	SLEEP	Бутон на дистанционното	09	MUTE	Бутон на дистанционното
20	TEXT	Бутон на дистанционното	53	LIST	Бутон на дистанционното
0A	I/II	Бутон на дистанционното	10 ~ 19	Цифров клавиш 0 ~ 9	Бутон на дистанционното
43	MENU	Бутон на дистанционното	1A	Q.VIEW	Бутон на дистанционното
79	RATIO	Бутон на дистанционното	64	SIZE	Бутон на дистанционното
5B	EXIT	Бутон на дистанционното	70	INDEX	Бутон на дистанционното
07	◀	Бутон на дистанционното	26	TIME	Бутон на дистанционното
06	▶	Бутон на дистанционното	2A	REVEAL	Бутон на дистанционното
40	▲	Бутон на дистанционното	E0	☀ +	Бутон на дистанционното
41	▼	Бутон на дистанционното	E1	☀ -	Бутон на дистанционното
44	OK	Бутон на дистанционното	B0	▶	Бутон на дистанционното
1E	FAV	Бутон на дистанционното	B1	■	Бутон на дистанционното
62	UPDATE	Бутон на дистанционното	B2	◀◀	Бутон на дистанционното
65	HOLD	Бутон на дистанционното	B3	▶▶	Бутон на дистанционното
72	ЧЕРВЕНИЯ	Бутон на дистанционното	BD	●	Бутон на дистанционното
71	ЗЕЛЕНИЯ	Бутон на дистанционното	8F	◀◀	Бутон на дистанционното
63	ЖЪЛТИЯ	Бутон на дистанционното	8E	▶▶	Бутон на дистанционното
61	СИНИЯ	Бутон на дистанционното	BA		Бутон на дистанционното

LG Electronics Inc.