



ESPAÑOL

Reproductor de DVD portátil

Manual del usuario

Antes de conectar, operar o ajustar este producto,lea detenida y completamente este manual de instrucciones.

MODELO: DP351G



 **LG Electronics México S.A. de C.V.**

Av. Sor Juana Inés de la Cruz No 555
Col. San Lorenzo
Tlalnepantla, Estado de México CP 54033
Tel. (55) 5321-1919 FAX. 01 (800) 347 1296
Lada sin costo 01 (800) 347 1919

P/NO : MFL47350125

Precauciones de seguridad



PRECAUCIÓN

RIESGO DE DESCARGA ELÉCTRICA. NO ABRIR



PRECAUCIÓN: NO RETIRE LA CARCASA (O CUBIERTA POSTERIOR) A FIN DE REDUCIR EL RIESGO DE DESCARGAS ELÉCTRICAS. NO INTENTE REPARAR LAS PIEZAS INTERNAS. DELEGUE TODAS LAS LABORES DE REPARACIÓN AL PERSONAL DE MANTENIMIENTO CUALIFICADO.



Este símbolo de relámpago con punta de flecha dentro de un triángulo equilátero está diseñado para alertar al usuario de la presencia de voltajes peligrosos no aislados en el interior del producto, que podrían tener la suficiente magnitud como para constituir un riesgo de descarga eléctrica.



El signo de exclamación dentro de un triángulo equilátero está diseñado para alertar al usuario de la presencia de instrucciones importantes de operación y mantenimiento (reparación) en la documentación incluida con el producto.

CUIDADO: NO EXPONGA ESTE PRODUCTO A LA LLUVIA O HUMEDAD, A FIN DE EVITAR EL RIESGO DE INCENDIO O DESCARGA ELÉCTRICA.

ADVERTENCIA: No instale este equipo en un espacio cerrado, como en una estantería o mueble similar.

PRECAUCIÓN: No bloquee ninguno de los orificios de ventilación. Instalar conforme a las instrucciones del fabricante. Las ranuras y orificios de la carcasa cumplen un propósito de ventilación y aseguran el correcto funcionamiento del producto, y a fin de protegerlo de un posible sobrecalentamiento. Los orificios no deben bloquearse en ningún caso colocando el producto sobre una cama, sofá, alfombra o superficie similar. Este producto no debe colocarse en una instalación empotrada, como una librería o estante, a menos que se proporcione una correcta ventilación del mismo y se respeten todas las instrucciones del fabricante.

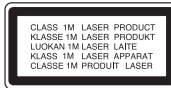

PRECAUCIÓN: Este producto utiliza un sistema láser. Para garantizar un uso correcto de este producto, lea detenidamente el manual del propietario y guárdelo para futuras referencias. Si la unidad requiriera mantenimiento, póngase en contacto con un centro de servicio autorizado. El uso de controles, ajustes o el rendimiento de los procedimientos que no sean aquellos aquí especificados podría resultar en una exposición peligrosa a la radiación. Para evitar la exposición directa al rayo láser, no intente abrir la carcasa. Radiación del láser visible al abrirla. NO MIRE DIRECTAMENTE AL LÁSER.

2

PRECAUCIÓN: El equipo no debe ser expuesto al agua (goteo o salpicadura), y no deben colocarse sobre éstos objetos que contengan líquidos, como flores.

PRECAUCIÓN

- No debería impedirse la ventilación cubriendo las entradas de ventilación con elementos como diarios, manteles, cortinas, etc.
- No debe colocarse sobre el aparato ninguna fuente de llamas, como por ejemplo, velas encendidas.
- Las pilas usadas deben desecharse de manera segura y no deben incinerarse. Deben tenerse en cuenta los aspectos medioambientales cuando deseche las baterías.
- Utilice el aparato sólo en climas tropicales y templados.
- La presión de sonido excesiva de los auriculares puede causar pérdidas auditivas.
- La batería no debe exponerse a calor excesivo como el del sol, el fuego o fuente similar.

CUIDADO en relación al cable de alimentación

Se recomienda que la mayoría de los equipos sean ubicados en un circuito dedicado;

Es decir, en un circuito de toma única que sólo alimentará ese equipo y que no tiene enchufes adicionales ni circuitos derivados. Compruebe la página de especificaciones de este manual de usuario para estar seguro. No sobrecargue los enchufes de pared. Los enchufes de pared sobrecargados, sueltos o dañados, los cables de alimentación desgastados o el aislamiento del cable dañado o roto son situaciones peligrosas. Cualquiera de estas condiciones podría causar una descarga eléctrica o fuego.

Examine periódicamente el cable de su electrodoméstico, y si su aspecto indica daños o deterioro, desenchúfelo, cese el uso del electrodoméstico y haga que un profesional del servicio cualificado lo sustituya por un recambio exacto y autorizado de un servicio técnico autorizado. Proteja el cable de alimentación de daños físicos o mecánicos y evite doblarlo, aplastarlo, pellizcarlo o pisarlo con una puerta o caminar sobre él. Preste particular atención a los enchufes, tomas de pared, y el punto donde el cable sale del electrodoméstico.

Para desconectar la alimentación principal, retire el cable principal de alimentación. Durante la instalación del producto, asegúrese de que el enchufe sea fácilmente accesible.

INSTRUCCIONES IMPORTANTES DE SEGURIDAD







1. Lea estas instrucciones.
2. Guarde estas instrucciones.
3. Siga todas las advertencias.
4. Siga todas las instrucciones.
5. No utilice este aparato cerca del agua.
6. Limpie únicamente con un paño seco.
7. No obstruya ninguna salida de ventilación. Instale de acuerdo con las instrucciones del fabricante.
8. No instale cerca de fuentes de calor como radiadores, rejillas de calefacción, estufas u otros aparatos (incluyendo amplificadores) que produzcan calor.
9. Respete el uso de la conexión del enchufe polarizado o con conexión a tierra. Un enchufe polarizado tiene una cuchilla más ancha que la otra. Un enchufe con tierra tiene dos cuchillas y una pata para tierra. La cuchilla más ancha o la pata para tierra sirven como protección. Si el enchufe proporcionado no se ajusta a su tomacorriente, consulte a un electricista para que lo reemplace.
10. Proteja el cable de corriente para que no caminen sobre él o quede pellizcado, particularmente en contactos, en receptáculos y en el punto por donde sale del aparato.
11. Solamente utilice los aditamentos / accesorios especificados por el fabricante.
12. Utilice únicamente con el carro, estante, trípode, soporte o mesa especificados por el fabricante o que haya sido vendido junto con el aparato. Cuando utilice un carro, tenga cuidado cuando mueva la unidad / carro para evitar accidentes por vuelcos.



13. Desenchufe este aparato durante tormentas eléctricas o cuando no vaya a utilizarlo por periodos prolongados.
14. Haga que todo el mantenimiento y servicio sea rea-lizado solamente por personal técnico calificado. Se requiere darle servicio cuando el aparato se ha dañado en cualquier forma, como si el cable de corriente o el enchufe están dañados, se ha derramado líquido sobre el aparato o han caído objetos dentro de él, cuando ha sido expuesto a lluvia o humedad, cuando no funciona normalmente o cuando sufrió una caída.

Tipos de discos reproducibles.....	4
Batería recargable.....	4
Unidad principal.....	5
Control remoto.....	6
Conexiones de corriente	7
Conectar la unidad	8
Girar el panel LCD	8
Ajuste de las configuraciones	9
Visualizar la información del disco.....	10
Reproducir un disco	11
Reproducir un archivo de película DivX.....	12
Escuchar discos o archivos de música.....	13
Visualizar archivos fotográficos.....	13
Códigos de idioma.....	14
Códigos de área.....	14
Solución de averías.....	15
Especificaciones.....	15

Tipos de discos reproducibles

Tipo	Logotipo
DVD-VIDEO: Discos, como los de las películas, que se pueden comprar o alquilar	
DVD-R: Modo video y sólo finalizado	
DVD-RW: Modo VR, modo video y sólo finalizado	
DVD+R: Sólo modo video	
DVD+RW: Sólo modo video	
Video CD (VCD/SVCD): CDs de video o CDs grabables/regrabables, en formato CD de video/súper CD de video	
Audio CD: Los CDs de música o CDs grabables/regrabables en formato de CD de música, que pueden comprarse	

Esta unidad lee DVD±R/RW y CD-R/RW que contengan títulos de audio, archivos DivX, MP3, WMA o JPEG. Algunos discos DVD±RW/DVD±R o CD-RW/CD-R no pueden reproducirse en esta unidad debido a la calidad de grabación o a las condiciones físicas del disco, a las características del dispositivo de grabación y de la propiedad del software.

Acerca del símbolo en pantalla

“” puede aparecer en la pantalla de su TV durante el funcionamiento, indicando que la función explicada en este manual de usuario no está disponible en ese disco específico.

Códigos de región

Esta unidad tiene un código de región impreso en su parte posterior. La unidad sólo puede reproducir DVDs con la misma etiqueta que la existente en la parte posterior de la unidad, o “TODOS”.

- La mayoría de los DVD tienen un “mundo” con uno o más números claramente visibles en la portada. Este número debe coincidir con el código de región de su unidad, o no podrá reproducir el disco.
- Si intenta reproducir un DVD con un código de región distinto al de su lector, el mensaje “Comprobar código de región” aparecerá en pantalla.

Copyright

La ley prohíbe copiar, difundir, mostrar, emitir por cable, reproducir en público o alquilar material bajo copyright sin permiso expreso. Este producto dispone de la función de protección contra copia desarrollada por Macrovision. Las señales de protección contra copia están grabadas en algunos discos. Al grabar y reproducir las imágenes de estos discos éstas se visualizarán con ruido. Este producto incorpora tecnología de protección del copyright amparada por demandas de patentes de EE.UU. y otros derechos de propiedad intelectual de Macrovision Corporation y otros propietarios. El empleo de dicha tecnología debe contar con la autorización de Macrovision Corporation y es únicamente para uso doméstico y otros usos de visualización limitados, a menos que Macrovision Corporation autorice lo contrario. Está prohibida la ingeniería inversa o desmontaje de la unidad.

Batería recargable

- La batería recargable interna le proporciona la libertad de trasladar y reproducir los archivos sin la necesidad de utilizar el cable.
- La batería recargable interna comenzará a cargarse solo cuando la unidad esté apagada y el adaptador de corriente esté conectado a una salida de corriente.
- La carga se detiene si se enciende la unidad.
- Aproximadamente, la carga dura 2 horas y 30 minutos.
- El tiempo de funcionamiento de la batería es de 2 horas y 20 minutos aproximadamente. El tiempo de funcionamiento de la batería puede variar según el estado de la batería, el estado de funcionamiento y las condiciones ambientales.
- La luz del indicador de la batería cambiará a rojo durante la carga. Cuando se complete la carga, el color de la luz indicadora cambia a verde.
- Cuando el tiempo restante de energía de la batería sea solo unos minutos, esta señal:  parpadeará en la pantalla.

Unidad principal

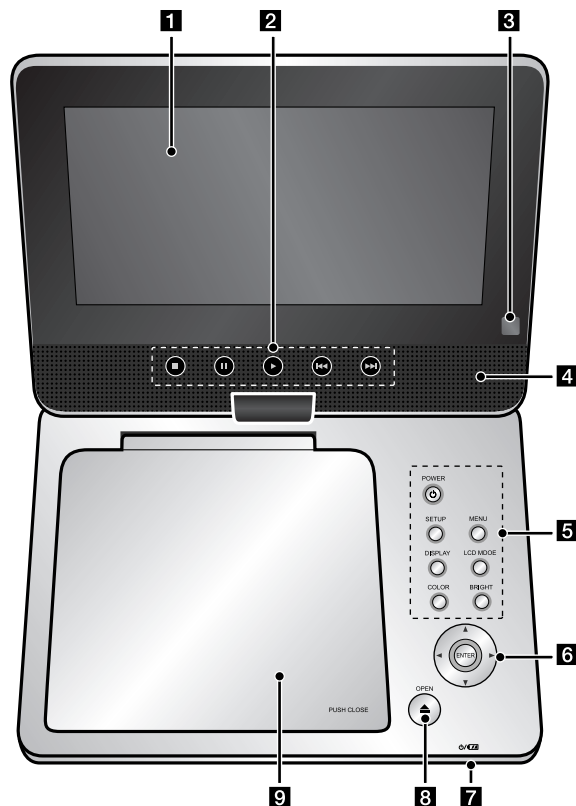

Volumen: puede ajustar el nivel de volumen con el controlador de volumen del lado derecho.

Auriculares: conecte los auriculares a la salida de auriculares en el lado derecho para disfrutar del sonido individualmente.

1 Pantalla LCD

2 Botones de control de reproducción

- ▶ (Play): Inicia la reproducción.
- (Stop): Cesa la reproducción.
- ⏸ (PAUSE/STEP): Pausa temporalmente la reproducción / pulse repetidamente para obtener una reproducción fotograma a fotograma.
- ◀◀ (Salto): busca hacia atrás* o vuelve al comienzo del capítulo o pista actual o continua a la siguiente capítulo o pista..
- ▶▶ (Salto): busca hacia adelante* o se dirige al siguiente capítulo o pista.

* Presione y mantenga presionado por dos segundos.

3 Sensor remoto: Dirija el control remoto hacia aquí. Para controlar la unidad mediante el control remoto, no doble el panel LCD hacia abajo.

4 Parlantes

5 Botones de función

- POWER (⏻): Enciende y apaga la unidad.
- SETUP: Accede o sale del menú de configuración.
- MENU: Accede al menú del DVD.
- DISPLAY: Accede a la visualización en pantalla.
- LCD MODE: selecciona el modo LCD. (16:9, 4:3 o apagado)
- COLOR*: muestra el menú Color de la pantalla LCD.
- BRIGHT*: muestra el Brillo de la pantalla LCD.

* Para ajustar el color o el brillo de la pantalla LCD, pulse COLOR o BRIGHT en la unidad principal para mostrar el menú Brillo o Color; después utilice ◀▶ para ajustar el valor. Pulse ENTER para confirmar el ajuste realizado.

6 Botones del menú de control

- ◀ ▶ ▲ ▼ (izquierda, derecha, arriba, abajo): selecciona un elemento del menú.
- ENTER: confirma la selección del menú.

7 Batería indicador de carga y corriente

- La luz del indicador cambia a rojo cuando se está cargando y a verde cuando la carga se completó. (Vea la página 4 para obtener más detalles).
- La luz del indicador cambia a verde por algunos segundos cuando se enciende la unidad.

8 OPEN (▲): abre la tapa del disco.

9 Tapa del disco

Control remoto

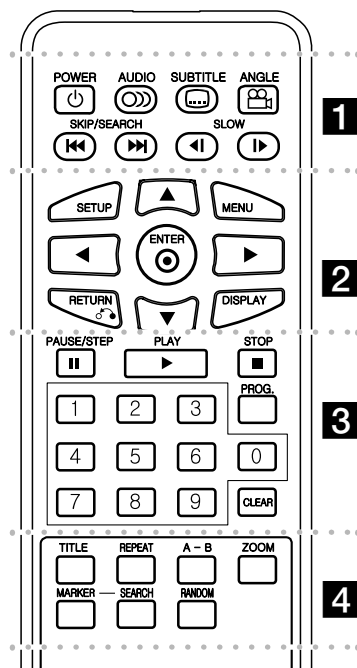

- 1** **POWER** (⏻): Enciende o apaga la unidad.
- AUDIO** (🔊): Selecciona el idioma del audio o un canal de audio.
- SUBTITLE** (📄): Selecciona un idioma de los subtítulos.
- ANGLE** (📷): Selecciona un ángulo de cámara en el DVD, si está disponible.

SKIP/SEARCH (⏮ / ⏭): Busca* hacia adelante y hacia atrás. Ir al siguiente capítulo o pista.

* Presione y mantenga presionado por dos segundos.

SLOW (⏪ / ⏩): Reproducción lenta hacia adelante/atrás.

2

SETUP: Accede o sale del menú de configuración.

MENU: Accede al menú del DVD.

▲▼◀▶: Navega por los menús.

ENTER (⊙): Confirma las selecciones del menú.

RETURN (↶): Pulse para ir hacia atrás en el menú o para salir de éste.

DISPLAY: Accede a la visualización en pantalla.

3

PAUSE/STEP (⏸): Pausa temporalmente la reproducción / pulse repetidamente para obtener una reproducción fotograma a fotograma.

PLAY (▶): Inicia la reproducción.

STOP (■): Cesa la reproducción.

Botones numéricos: Seleccionan las opciones numeradas del menú.

PROG.: Entra en el modo de edición del programa.

CLEAR: Elimina un número de pista en la lista de programas.

4

TITLE: Accede al menú de título de disco.

REPEAT: Repite un capítulo, pista, título o todos.

A-B: Repite una sección.

ZOOM: Aumenta la imagen de video.

MARKER: Marca cualquier punto durante la reproducción.

SEARCH: Visualiza el menú [Búsqueda de marcadores].

RANDOM: Reproduce las pistas en orden aleatorio.

Introduzca la pila en el control remoto

Presione el clip sujetador de la Pila y levante la cubierta para retirar el soporte de la batería. Inserte la Pila con el símbolo "+" hacia el símbolo "+" en el sujetador de la pila. Vuelva a colocar el soporte de la Pila con la nueva pila en la unidad de control remoto, asegurándose de que se ha insertado completamente.

- Reemplace la Pila de la unidad de control remoto con micro celdas de litio de 3 V cc tales como CR. 2025 ó su equivalente.
- Deseche la Pila conforme a las disposiciones de seguridad de las leyes locales. No la tire al fuego.

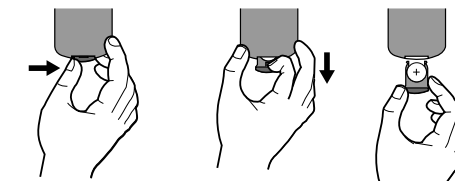

Advertencia sobre baterías de litio sustituibles

- peligro de explosión si la batería está mal colocada;
- reemplace solo con el mismo tipo de batería;
- más signos de precaución cerca de la batería si debe ser reemplazada por los usuarios.

Advertencia: La Pila que se usa en este aparato puede presentar peligro de incendio o quemaduras químicas peligrosas si se maltrata. No la recargue, desensamble, incinere o caliente arriba de 100°C (212°F).

Reemplace la Pila con un repuesto de Matsushita Elec. Ind. Co., Ltd. (Panasonic), parte no. CR. 2025 únicamente.

El uso de cualquier otra Pila puede provocar riesgos de incendio o explosión. Deseche las Pila usadas. Mantenga las Pila lejos del alcance de los niños. No desensamble ni arroje al fuego.

Conexiones de corriente

Conectar el cable de corriente

Conectar el cable de corriente de la unidad a un enchufe eléctrico.

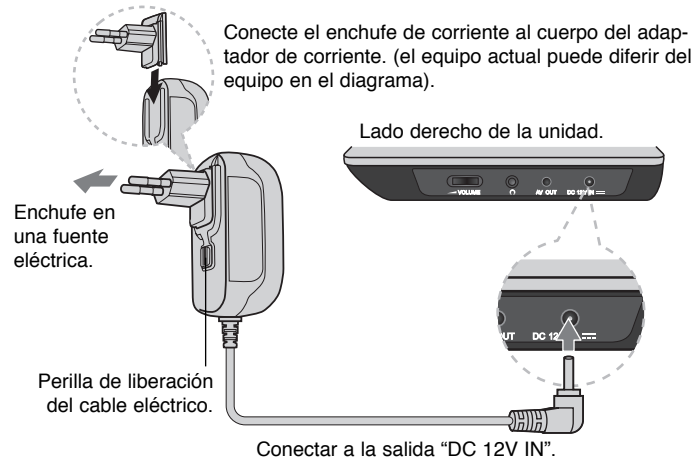

Adaptador de corriente

- El adaptador de corriente funciona con 100 - 240 V ~ 1 A 50/60 Hz.
- Póngase en contacto con un distribuidor de repuestos eléctricos para obtener asistencia para seleccionar un adaptador de corriente o un equipo de cables de corriente adecuado.
- Fabricado por NANJING WANLIDA TECHNOLOGY CO., LTD

Conecte el adaptador para el automóvil

Esta unidad y su adaptador para el automóvil están diseñadas para ser usadas en vehículos que tienen sistemas eléctricos negativos a tierra de 8,5 - 16 V. Esto es lo estándar para la mayoría de los vehículos. Si su vehículo tiene un sistema eléctrico diferente, no puede usar el sistema eléctrico del tomacorriente.

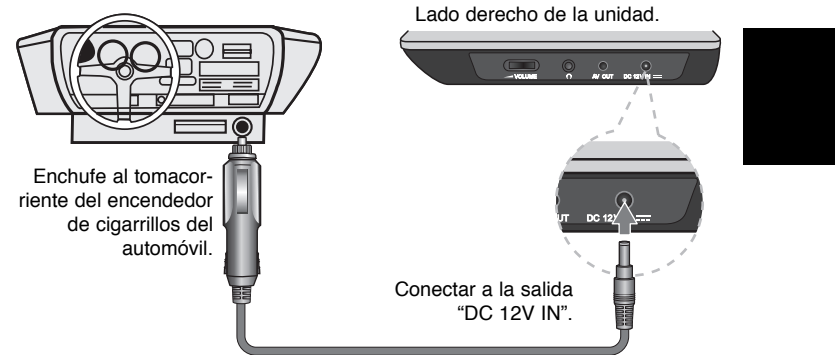

Adaptador para el automóvil

- Este adaptador para el automóvil funciona con tomacorrientes de 8,5 - 16 V.
- Póngase en contacto con un distribuidor de repuestos eléctricos para obtener ayuda para seleccionar un adaptador para automóviles adecuado.
- Fabricado por NANJING WANLIDA TECHNOLOGY CO., LTD.

Precaución

- Para prevenir una descarga eléctrica y un posible daño a su unidad o vehículo, siempre desconecte el adaptador del automóvil del tomacorriente del encendedor de cigarrillos antes de desconectar el enchufe de su unidad.
- Hay una protección de fusibles 250 Vcc 3 A instalada en el adaptador para el automóvil.
- Mientras se enciende el motor, desconecte el adaptador para el automóvil desde el tomacorrientes del encendedor de cigarrillos.
- No utilice su unidad cuando la batería del automóvil esté descargada. Los picos de corriente del generador del automóvil podrían causar que explote el fusil del tomacorriente.
- Si el voltaje de suministro del automóvil disminuye 10 volts aproximadamente, su unidad podría no funcionar adecuadamente.
- No deje su unidad en lugares donde la temperatura exceda los 70°C (158°F), o podría dañarse el dispositivo de levantamiento. Algunos ejemplos incluyen:
 - Dentro de un automóvil cuando las ventanas estén cerradas y reciba rayos solares directos.
 - Cerca de un aparato de calefacción.

Conectar la unidad

Conexión de audio y video

Conectar la salida de AV OUT en la unidad a las salidas correspondientes en su televisor utilizando los cables de AV, según se indica a continuación.

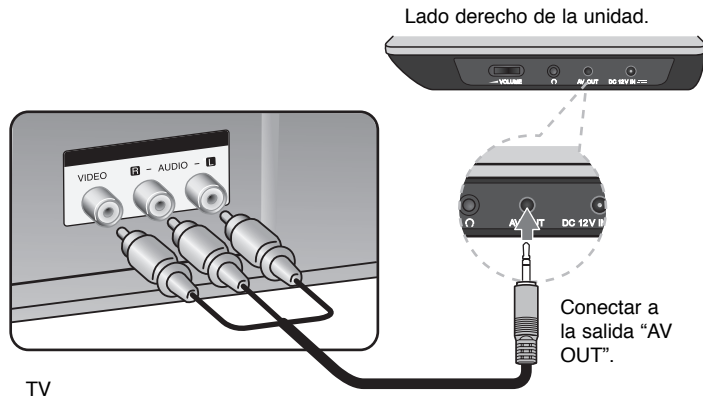

TV

Fabricado bajo licencia de Dolby Laboratories. "Dolby" y el símbolo de la doble-D son marcas comerciales de Dolby Laboratories.

Girar el panel LCD

Puede girar el panel LCD de la unidad según el sentido de las agujas del reloj un máximo de 180 grados. Además, puede operar la unidad luego de girar el panel LCD 180 grados y doblarlo hacia abajo.

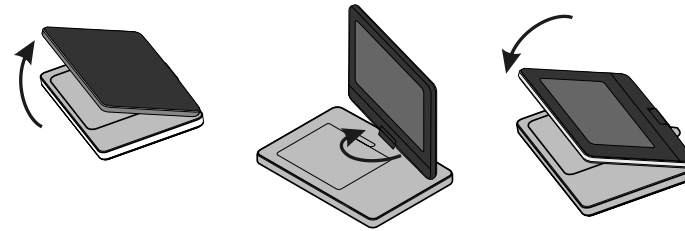

Para girar el panel LCD, coloque la unidad en una superficie estable y nivelada, como por ejemplo una mesa. Levante el panel LCD y colóquelo en una posición vertical. Gire el panel LCD lentamente en sentido de las agujas del reloj, 180 grados. Si es necesario, doble el panel LCD luego de girarlo.

Para girar el panel LCD a su posición original, abra el panel LCD en una posición vertical. Gire el panel LCD lentamente en sentido contrario a las agujas del reloj, 180 grados.

- Cuando termine de usar la unidad, vuelva a colocar el panel LCD en su posición original.
- No deje el panel LCD mirando hacia arriba puesto que golpes repentinos podrían dañarlo.

Ajuste de las configuraciones

	BOTÓN
1 Visualice el menú de configuración:	SETUP
2 Seleccione una opción deseada del primer nivel:	▲ ▼
3 Vaya al segundo nivel:	▶
4 Seleccione una opción deseada del segundo nivel:	▲ ▼
5 Vaya al tercer nivel:	▶
6 Cambie la configuración:	▲ ▼ / ENTER

Ajuste de las configuraciones - ahora con más opciones

Al encender por primera vez

El menú para seleccionar un idioma aparecerá al encender la unidad por primera vez. Debe seleccionar un idioma para utilizar la unidad. Utilice ▲▼ ◀▶ para seleccionar un idioma y después pulse **ENTER** aparecerá el menú de confirmación. Utilice ◀▶ para seleccionar [Intro] y, a continuación, pulse **ENTER**.

Ajuste de las configuraciones de idioma

Idioma del menú – Seleccione un idioma para el menú de configuración y los mensajes en pantalla.

Audio del disco/Subtítulo/Menú – Seleccione un idioma para el audio/subtítulos/menú de disco.

[Original]: hace referencia al idioma original en el que se grabó el disco.
[Otros]: para seleccionar otro idioma, pulse los botones numéricos e **ENTER** para ingresar el número correspondiente de 4 dígitos conforme a la lista de códigos de idioma. (consulte la página 14) Si comete un error mientras ingresa el número, pulse **CLEAR** para borrar números y corregirlos.
[Apagado] (para subtítulos del disco): Apagar subtítulos.

Ajuste de las configuraciones de la pantalla.

Aspecto TV – Seleccione el formato de pantalla a utilizar en función de la forma de la pantalla de su televisor.

[4:3]: Se selecciona cuando está conectado un TV 4:3.

[16:9]: Se selecciona cuando está conectado un TV 16:9 de ancho.

Display Mode – Si selecciona 4:3, necesitará definir cómo desea visualizar en la pantalla de su televisor los programas y películas en formato panorámico.

[Letterbox]: Así se visualiza una imagen en formato panorámico con bandas negras en la parte superior e inferior de la pantalla.

[Panscan]: Así se ajusta a pantalla completa el formato 4:3, cortando la imagen lo necesario.

Ajuste las configuraciones de audio

DRC (control de rango dinámico) – Posibilita un sonido limpio con volúmenes bajos (sólo Dolby Digital). Ajústelo en [On] para lograr este efecto.

Vocal – Actívelo sólo cuando se esté reproduciendo un DVD multicanal de karaoke. Los canales de karaoke del disco se mezclan con el sonido estéreo normal.

Ajuste la configuración del bloqueo

Debe ajustar la opción [Código de área] para utilizar las opciones de bloqueo. Seleccione la opción [Código de área] y, después, pulse ▶. Ingrese un código de 4 dígitos y pulse **ENTER**. Ingréselo de nuevo y pulse **ENTER** para verificarlo. Si comete un error mientras ingresa el número, pulse **CLEAR** para corregirlo.

Si olvida su contraseña, puede restablecerla. En primer lugar, saque el disco de la unidad. Visualice el menú de instalación y luego ingrese el número de 6 dígitos "210499" y la contraseña se borrará.

Índice – Seleccione un nivel. Cuanto más bajo sea el nivel, más estricta será la categoría. Seleccione [Desbloqueo] para desactivar la categoría.

Contraseña – Ajusta o cambia la contraseña para configuraciones de bloqueo.

[Nuevo]: Ingrese una nueva contraseña de 4 dígitos empleando los botones numéricos y, a continuación, pulse **ENTER**. Vuelva a ingresar la contraseña para verificarla.

[Cambiar]: Ingrese una vez más la nueva contraseña tras anotar la contraseña actual.

Código de área – Seleccione un código para un área geográfica como el nivel de categoría. Esto determina qué estándares de área son utilizados para calificar los DVDs controlados por el bloqueo parental. (Consulte la página 14).

Ajuste de otras configuraciones

PBC (control de reproducción) – El control de reproducción ofrece características especiales de navegación que están disponibles en algunos Video CDs. Seleccione [On] para utilizar esta característica.

B.L.E. (expansión del nivel de negros) – Para seleccionar el nivel de negro de las imágenes en reproducción. Establezca su preferencia y la capacidad del monitor.





DivX(R) VOD – Le proporcionamos el código de registro DivX® VOD (Televisión a la carta) que le permitirá alquilar y comprar videos mediante el servicio DivX® VOD. Para obtener más información, visite www.divx.com/vod. Pulse **ENTER** cuando el icono [Selección] esté resaltado y podrá ver el código de registro de la unidad. Todos los videos descargados de DivX® VOD sólo podrán reproducirse en ésta unidad.

Visualizar la información del disco

	BOTÓN
1 Presione DISPLAY durante la reproducción:	DISPLAY
2 Seleccione un elemento:	▲ ▼
3 Ajuste el menú de configuración de la pantalla:	◀ ▶ / ENTER
4 Para regresar a la salida:	DISPLAY

Visualizar la información del disco – ahora con más opciones

Puede seleccionar un elemento pulsando **▲▼**, y cambiar o seleccionar la configuración pulsando **◀▶**.

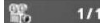
 1 / 6	Número del título actual (o pista)/número total de títulos (o pistas)
 5 / 42	Número del capítulo actual/número total de capítulos
 0:13:45	Tiempo de reproducción transcurrido
 1 ENG D/D 3/2 1CH	Idioma de audio o canal seleccionado
 OFF	Subtítulos seleccionados
 1 / 1	Ángulo seleccionado/número total de ángulos

Símbolos utilizados en este manual

Una sección cuyo título contiene uno de los siguientes símbolos puede aplicarse solo si el disco o el archivo está representado por este símbolo.

ALL	Todos los discos y archivos	ACD	CDs de audio
DVD	DVD y DVD±R/RW finalizado	VCD	CDs de video
MP3	Archivos MP3	DivX	Archivos DivX
WMA	Archivos WMA		

Reproducir un disco

	BOTÓN
1 Abra la tapa del disco:	OPEN (▲)
2 Introduzca un disco:	-
3 Cierre la tapa del disco:	-
4 Inicie la reproducción:	▶ PLAY
5 Vaya al segundo nivel:	VOLUME
6 Para cesar la reproducción:	■ STOP

Reproducir un disco – ahora con más opciones

Detener la reproducción

Presione **STOP** para detener la reproducción, la unidad graba el punto en que se detuvo, según el disco. “ ■■■ ” aparecerá brevemente en pantalla. Pulse **PLAY** (▶) para reanudar la reproducción (desde el punto de escena). Si vuelve a pulsar **STOP** (■) o descarga el disco, (“ ■ ” aparecerá en pantalla), la unidad eliminará el punto de parada. (■■■ =**Reanudar parada**, ■ =**Completar parada**) El punto de restauración debe borrarse al pulsar un botón (por ejemplo POWER, OPEN, etc.)

Reproducir un DVD o CD de video con un menú **DVD VCD**

La mayoría de DVD o CD tienen menús que se cargan antes de iniciar la reproducción. Puede navegar por estos menús utilizando ▲▼◀▶ o un botón numérico para resaltar una opción. Pulse **ENTER** para seleccionar.

Reproducir un disco DVD VR

Esta unidad reproducirá discos DVD-RW grabados utilizando el formato de grabación de video (VR). Al introducir un disco DVD VR, aparecerá un menú en pantalla. Utilice ▲▼ para seleccionar un título y, a continuación, pulse **PLAY** (▶). Para visualizar el menú del DVD-VR, pulse **MENU** o **TITLE**. Ciertos discos DVD-VR han sido creados con datos CPRM mediante una DVD RECORDER. La unidad no es compatible con estos tipos de discos.

Pasar al capítulo/pista/archivo anterior/siguiente **ALL**

Pulse **SKIP** (▶▶) para pasar al siguiente capítulo/pista/archivo.

Pulse **SKIP** (◀◀) para volver al inicio de la capítulo/pista/archivo actual.

Pulse **SKIP** (◀◀) brevemente dos veces para regresar al capítulo/pista/archivo anterior.

Pausar una reproducción **ALL**

Pulse **PAUSE/STEP** (||) para pausar la reproducción. Pulse **PLAY** (▶) para continuar la reproducir.

Reproducir fotograma a fotograma **DVD DivX VCD**

Pulse repetidamente **PAUSE/STEP** (||) para lograr una reproducción fotograma a fotograma.

Reproducción repetidamente **ALL**

Pulse repetidamente **REPEAT** para seleccionar el elemento que desea repetir. El título, capítulo o pista actual será leído una y otra vez. Para regresar a la reproducción normal, pulse repetidamente **REPEAT** para seleccionar [Apagado]. En un CD de video con PBC, deberá establecer PBC en [Apagado] para utilizar esta función. (Consulte la página 10)

Avance rápido o rebobinado rápido

DVD DivX VCD ACD WMA MP3

Presione y mantenga la tecla **SKIP** (◀◀ o ▶▶) para reproducir hacia adelante o hacia atrás durante la reproducción. Puede cambiar las diversas velocidades de reproducción presionando y manteniendo la tecla **SKIP** (◀◀ o ▶▶) repetidamente. Presione **PLAY** (▶) para continuar reproduciendo en velocidad normal.

Repetir una sección específica (A-B) **DVD DivX VCD ACD**

Pulse **A-B** al comienzo de la sección que desea repetir y de nuevo al final de ésta. La sección seleccionada será repetida continuamente. Para regresar a la reproducción normal, pulse **A-B** para seleccionar [Apagado].

Seleccionar un idioma de subtítulos **DVD DivX**

Durante la reproducción, pulse repetidamente **SUBTITLE** (☑) para seleccionar el idioma de subtítulos deseado.

Visto desde otro ángulo **DVD**

Si el indicador de ángulo aparece en pantalla durante un instante, podrá seleccionar un ángulo de cámara distinto pulsado repetidamente **ANGLE** (☑).

Escuchar un audio diferente **DVD DivX VCD**

Durante la reproducción, pulse **AUDIO** (☑) repetidamente para cambiar entre los idiomas de audio disponibles, canales o métodos de codificación.

Disminuya la velocidad de reproducción **DVD**

(**DivX VCD**): solo hacia adelante)

Durante la reproducción, presione **SLOW** (◀| o |▶) para disminuir la reproducción hacia adelante o hacia atrás. Puede cambiar las diversas velocidades de reproducción presionando y manteniendo la tecla **SLOW** (◀| o |▶) repetidamente. Presione **PLAY** (▶) para continuar reproduciendo en velocidad normal.

Ver una imagen de video ampliada **DVD** **DivX** **VCD**

Durante la reproducción o el modo de pausa, pulse **ZOOM** repetidamente para seleccionar ese modo. Podrá desplazarse a través de la imagen ampliada mediante los botones **▲▼◀▶**. Pulse **CLEAR** para salir.

Visualizar el menú Título **DVD**

Pulse **TITLE** para visualizar el menú Título del disco, de estar disponible.

Visualizar el menú DVD **DVD**

Pulse **MENU** para visualizar el menú del disco, de estar disponible.

Iniciar la reproducción desde el punto seleccionado

DVD **DivX** **VCD**

Busca el punto de inicio del código temporal ingresado. Pulse **DISPLAY** y, a continuación, seleccione el icono del reloj. Ingrese un tiempo y pulse **ENTER**. Por ejemplo, para buscar una escena a 1 hora, 10 minutos y 20 segundos, ingrese "11020" y pulse **ENTER**. Si se equivoca, pulse **CLEAR** para volver a ingresarlo.

Lectura en orden aleatorio **ACD** **WMA** **MP3** **VCD 1.1**

Durante la lectura o el modo de parada, pulse **RANDOM** para lograr una lectura aleatoria. Pulse **RANDOM** de nuevo para regresar a la lectura normal.

Marcar una escena favorita **DVD** **DivX** **VCD**

Puede marcar una posición en un disco para volver a ese lugar. Solo presione **MARKER** en la posición deseada. El icono de marcado aparecerá en la pantalla brevemente. Repita el procedimiento para colocar hasta nueve marcadores. Además, puede recuperar o borrar las posiciones. Presione **SEARCH** y el menú [Búsqueda de marcadores]. Utilice **◀▶** para seleccionar un marcador en el menú, luego presione **ENTER** para recuperarlo o **CLEAR** para eliminarlo.

Memoria de última escena **DVD** **ACD** **VCD 1.1**

Esta unidad memoriza la última escena del último disco leído. La última escena permanecerá en memoria incluso si extrae el disco del lector o apaga la unidad. Si ingresa un disco con la escena memorizada, la escena aparecerá automáticamente.

Protector de pantalla

El salvapantallas aparece cuando usted deja el lector de la unidad en modo Stop durante cerca de cinco minutos. Si el salvapantallas está durante más de cinco minutos, el lector de DVD se apaga automáticamente.

Disco mixto – DivX, MP3/WMA y JPEG

Al reproducir un disco con archivos DivX, MP3/WMA y JPEG combinados, podrá seleccionar qué menú de archivos desea reproducir; para ello pulse **TITLE**.

Reproducir un archivo de película DivX

	BOTÓN
1 Abra la tapa del disco:	OPEN (▲)
2 Introduzca un disco:	-
3 Cierre la tapa del disco:	-
4 Seleccione un archivo de película del menú:	▲ ▼, MENU
5 Inicie la reproducción:	▶ PLAY
6 Para cesar la reproducción:	■ STOP

Reproducir un archivo de película DivX – ahora con más opciones

Cambiar el carácter establecido para la visualización correcta de subtítulos en DivX®

Mantenga pulsado **SUBTITLE** durante cerca de 3 segundos durante la reproducción. Aparecerá el código de idioma. Pulse **◀▶** para seleccionar otro código de idioma hasta que el subtítulo se muestre correctamente y después pulse **ENTER**.

Requisitos de archivos DivX

La compatibilidad de los archivos DivX con este lector están limitados como sigue:

- Tamaño de resolución disponible: 720 x 576 (An x Al) píxeles
- Los nombres de archivos DivX y subtítulos deben limitarse a 20 caracteres.
- Extensiones de archivos DivX: ".avi", ".mpg", ".mpeg"
- Subtítulos DivX leíbles: SubRip (.srt / .txt), SAMI (.smi), SubStation Alpha (.ssa/.txt), MicroDVD (.sub/.txt), VobSub (.sub) SubViewer 2.0 (.sub/.txt), TMPlayer (.txt), DVD Subtitle System (.txt)
- Formato Codec leible: "DIVX3.xx", "DIVX4.xx", "DIVX5.xx", "MP43", "3IVX"
- Con DivX 6.0 en la unidad, sólo es compatible la función de lectura.
- Formato de audio leible: "Dolby Digital", "PCM", "MP3", "WMA"
- Frecuencia de muestreo: dentro de los 8 - 48 kHz (MP3), dentro de los 32 - 48 kHz (WMA)
- Tasa de bits: dentro de los 8 - 320 kb/s (MP3), dentro de los 32 - 192 kb/s (WMA), menos de 4 Mb/s (archivo DivX)
- Formato CD-R/RW, DVD±R/RW: ISO 9660
- Máximo número de archivos/disco: menos de 650 (número total de archivos y carpetas)

Escuchar discos o archivos de música

	BOTÓN
1 Abra la tapa del disco:	OPEN (▲)
2 Introduzca un disco:	-
3 Cierre la tapa del disco:	-
4 Seleccione un archivo de música del menú:	▲ ▼, MENU
5 Inicie la reproducción:	▶ PLAY
6 Para cesar la reproducción:	■ STOP

Escuchar discos o archivos de música – ahora con más opciones

Crear sus propios programas

Podrá reproducir el contenido del disco en el orden que desee, simplemente deberá ordenar las pistas del disco. Para añadir un archivo de música a la lista de programación, pulse **PROG.** para entrar en el modo de edición del programa (la marca  aparece en el menú).

Seleccione la pista deseada en [Lista] y pulse **ENTER** para añadir la pista a la lista de programas. Seleccione una pista de la lista de programación y después pulse **ENTER** para iniciar la reproducción programada. Para eliminar una pista de la lista, selecciónela y pulse **CLEAR** en el modo de edición del programa.

Para eliminar todas las pistas de la lista de programación, seleccione [Eliminar todo] y pulse **ENTER** en modo de edición. El programa desaparecerá al extraer el disco o apagar la unidad.

Visualización de información del archivo (ETIQUETA ID3)

Durante la reproducción de un archivo MP3, podrá visualizar información pulsando repetidamente **DISPLAY**.

Requisitos de archivos de música MP3/WMA

La compatibilidad con MP3/WMA con esta unidad está limitada como sigue:

- Extensiones de archivo: “.mp3”, “.wma”
- Frecuencia de muestreo: entre 8 - 48 kHz (MP3), entre 32 – 48 kHz (WMA)
- Tasa de bits: entre 8 - 320 kb/s (MP3), entre 32 - 192 kb/s (WMA)
- Formato CD-R/RW, DVD±R/RW: ISO 9660
- Máximo número de archivos/disco: menos de 650 (número total de archivos y carpetas).

Visualizar archivos fotográficos

	BOTÓN
1 Abra la tapa del disco:	OPEN (▲)
2 Inserte a disc:	-
3 Cierre la tapa del disco:	-
4 Seleccione un archivo fotográfico del menú:	▲ ▼, MENU
5 Muestre el archivo seleccionado a pantalla completa:	▶ PLAY
6 Para regresar al menú:	■ STOP

Visualizar archivos fotográficos – ahora con más opciones

Visualización de archivos fotográficos como presentación de diapositivas

Utilice **▲▼◀▶** para resaltar el icono () y, a continuación, pulse **ENTER** para iniciar la presentación de diapositivas.

Podrá modificar la velocidad de la presentación de diapositivas mediante **◀▶** cuando el icono () esté resaltado.

Pasar a la fotografía anterior/siguiente

Pulse **SKIP (◀◀◀ o ▶▶▶)** para visualizar la foto anterior o siguiente.

Girar una fotografía

Utilice **▲▼** para girar la foto a pantalla completa en sentido antihorario u horario durante la visualización de una foto a pantalla completa.

Pausar la presentación de diapositivas

Pulse **PAUSE/STEP (||)** durante la visualización de diapositivas para pausarla. Pulse **PLAY (▶)** para continuar con la presentación.

Escuchar música durante la presentación de diapositivas

Podrá escuchar música durante la presentación de diapositivas si el disco contiene archivos de música y fotos combinados. Utilice **▲▼◀▶** para resaltar el icono () y, a continuación, pulse **ENTER** para iniciar la presentación de diapositivas.

Ver una fotografía ampliada

Durante la visualización de una foto a pantalla completa, pulse repetidamente **ZOOM** para seleccionar el modo de zoom. Podrá desplazarse a través de la fotografía ampliada mediante los botones **▲▼◀▶**. Pulse **CLEAR** para salir.

Requisitos de archivos de fotografías

La compatibilidad de las imágenes JPEG con esta unidad está limitada como sigue:

- Extensiones de archivo: “.jpg”
- Tamaño de foto: menos de 2 MB recomendados
- Formato CD-R/RW, DVD±R/RW: ISO 9660
- Máximo número de archivos/disco: menos de 650 (número total de archivos y carpetas)

Códigos de idioma

Utilice ésta lista para ingresar el idioma deseado para las siguientes configuraciones iniciales: Audio del disco, subtítulos del disco, menú del disco.

Idioma	Código	Idioma	Código	Idioma	Código	Idioma	Código	Idioma	Código
Afar	6565	Croata	7282	Hausa	7265	Lingala	7678	Quechua	8185
Afrikaans	6570	Checo	6783	Hebreo	7387	Lituano	7684	Rhaeto-Romance	8277
Albanés	8381	Danés	6865	Hindi	7273	Macedonio	7775	Rumano	8279
Amárico	6577	Holandés	7876	Húngaro	7285	Malgache	7771	Ruso	8285
Árabe	6582	Inglés	6978	Islandés	7383	Malayo	7783	Samoano	8377
Armenio	7289	Esperanto	6979	Indonesio	7378	Malayalam	7776	Sánscrito	8365
Asamés	6583	Estonio	6984	Interlingua	7365	Maorí	7773	Gaélico escocés	7168
Aimara	6588	Faroés	7079	Irlandés	7165	Maratí	7782	Serbio	8382
Azerbaiyano	6590	Fiji	7074	Italiano	7384	Moldavo	7779	Serbo-Croata	8372
Bashkir	6665	Finlandés	7073	Javanés	7487	Mongoliano	7778	Shona	8378
Vasco	6985	Francés	7082	Kannada	7578	Nauru	7865	Sindhi	8368
Bengalí	6678	Frisiano	7089	Kashmiri	7583	Nepalí	7869	Singalés	8373
Butaní	6890	Gallego	7176	Kazakh	7575	Noruego	7879	Eslovaco	8375
Bihari	6672	Georgiano	7565	Kirguís	7589	Oriya	7982	Eslovenio	8376
Bretón	6682	Alemán	6869	Coreano	7579	Punyabi	8065	Español	6983
Búlgaro	6671	Griego	6976	Kurdo	7585	Pashto, Pashtún	8083	Sudanes	8385
Birmanio	7789	Groenlandés	7576	Laosiano	7679	Persa	7065	Swahili	8387
Bielorruso	6669	Guaraní	7178	Latín	7665	Polaco	8076	Sueco	8386
Chino	9072	Gujarati	7185	Latvio, Letón	7686	Portugués	8084	Tagalo	8476
								Zulú	9085

Códigos de área

Seleccione un código de área de esta lista.

Área	Código	Área	Código	Área	Código	Área	Código	Área	Código
Afganistán	AF	Costa Rica	CR	Groenlandia	GL	Maldivas	MV	Panamá	PA
Argentina	AR	Croacia	HR	Hong Kong	HK	México	MX	Paraguay	PY
Australia	AU	República Checa	CZ	Hungría	HU	Mónaco	MC	Filipinas	PH
Austria	AT	Dinamarca	DK	India	IN	Mongolia	MN	Polonia	PL
Bélgica	BE	Ecuador	EC	Indonesia	ID	Marruecos	MA	Portugal	PT
Bután	BT	Egipto	EG	Israel	IL	Nepal	NP	Rumanía	RO
Bolivia	BO	El Salvador	SV	Italia	IT	Países Bajos	NL	Federación de Rusia	RU
Brasil	BR	Etiopía	ET	Jamaica	JM	Antillas	AN	Arabia Saudí	SA
Camboya	KH	Fiji	FJ	Japón	JP	Neerlandesas		Senegal	SN
Canadá	CA	Finlandia	FI	Kenya	KE	Nueva Zelanda	NZ	Singapur	SG
Chile	CL	Francia	FR	Kuwait	KW	Nigeria	NG	República Eslovaca	SK
China	CN	Alemania	DE	Libia	LY	Noruega	NO	Eslovenia	SI
Colombia	CO	Gran Bretaña	GB	Luxemburgo	LU	Omán	OM	Sudáfrica	ZA
Congo	CG	Grecia	GR	Malasia	MY	Pakistán	PK	Corea del Sur	KR

Solución de averías

Síntoma	Causa	Corrección
No hay alimentación.	El cable de alimentación está desconectado.	Enchufe el cable de alimentación de forma segura en la toma de pared.
	La batería está descargada.	Recargue la batería.
La alimentación está conectada, pero la unidad no funciona.	Ningún disco insertado.	Introduzca un disco.
No hay imagen.	El TV no está configurado para recibir la señal procedente de la unidad.	Seleccione el modo correcto de entrada de video en el TV.
	El cable de video no está conectado con seguridad.	Conecte el cable de video de forma segura.
	El modo LCD está establecido en [Apagado].	Seleccione otro modo LCD que no sea [Apagado].
No hay sonido.	El equipo conectado mediante el cable de audio no está configurado para recibir la señal procedente de la unidad.	Seleccione el modo de entrada correcto del amplificador de audio.
	El volumen está en mínimo.	Utilice el controlador de volumen para ajustar el volumen.
	Las opciones de AUDIO están establecidas en posición incorrecta.	Configure los ajustes de AUDIO en posición correcta.
El unidad no inicia la reproducción.	Se ha insertado un disco no reproducible.	Inserte un disco reproducible. (Compruebe el tipo de disco y el código de región.)
	El nivel de clasificación está configurado.	Modificar la clasificación.
El control remoto no funciona correctamente.	El control remoto no está dirigido al sensor remoto del lector de la unidad.	Dirija el control remoto hacia el sensor remoto de la unidad.
	El control remoto está demasiado lejos de la unidad.	Opere el control remoto más cerca de la unidad.

Especificaciones

Generalidades

Requisitos de alimentación	12 Vcc
Consumo de potencia	12W
Dimensiones (aprox.)	202 x 39 x 164 mm (Ancho x Alto x Largo)
Peso neto (aprox.)	0,85kg
Temperatura operativa	de 5 °C a 40 °C
Humedad operativa	de 5 % a 90 %
Láser	Láser semiconductor
Sistema de señal	NTSC

Conectores

Salida de Audio/Video	3,5 mm salida mini x 1
- Video: 1,0 V (p-p) 75 ohms, sync negativo	
- Audio: 1,5 V raíz cuadrática media	
Terminal del auricular	3,5 mm salida estéreo mini x 1

Pantalla de cristal líquido

Tamaño del panel	17,78 cm (7 pulgadas) de ancho (diagonal)
Sistema de proyección	Banda R.G.B.
Sistema de conducción	Matriz activa TFT
Resolución	480 x 234 (WQVGA)

Accesorios

- Cable Video/Audio RCA
- Adaptador de corriente (MPA-630)
- Adaptador para el automóvil (DPDC1)
- Control remoto
- Batería del control remoto (batería de litio)

El diseño y las especificaciones están sujetas a cambio sin previo aviso.