

Manuel d'utilisation

M4710C

Veillez lire attentivement les **Précautions importantes** avant d'utiliser cet appareil.
Conservez ce manuel (CD) à portée de main pour pouvoir le consulter facilement.

Reportez-vous à l'étiquette du produit et transmettez l'information portée sur cette étiquette à votre distributeur chaque fois que vous faite appel au service après-vente.



Consignes de sécurité

Veillez lire attentivement ces consignes de sécurité avant l'utilisation du produit.

 **Attention** Si vous ignorez le message de mise en garde, risque de grave préjudice ou d'un éventuel d'accident, ou danger de mort.

 **Avertissement** Si vous ignorez le message d'avertissement, vous risquez un léger préjudice ou le produit risque d'être endommagé.

Précautions à prendre lors de l'installation du produit

Attention

- **Ne pas approcher l'appareil de sources de chaleur telles que des appareils de chauffage électriques.**
 - Un choc électrique, un incendie, une défaillance ou une déformation peuvent se produire.
- **Ne laissez pas le matériau d'emballage anti-humidité ou l'emballage en vinyle à la portée des enfants.**
 - Le matériau anti-humidité est nocif s'il est avalé. S'il est avalé par inadvertance, forcez le patient à vomir et rendez-vous à l'hôpital le plus proche. De plus, l'emballage en vinyle peut causer un étouffement. Ne laissez pas l'emballage à la portée des enfants.
- **Ne posez pas d'objets lourds sur le produit ou ne vous asseyez pas dessus.**
 - Si le produit se disloque ou s'il tombe, vous risquez un préjudice. Surveillez particulièrement les enfants.
- **Ne laissez pas traîner le câble d'alimentation ou d'écran sans surveillance.**
 - La personne peut chanceler, ce qui peut causer un choc électrique, un incendie, une détérioration du produit ou un préjudice.
- **Installez le produit dans un endroit sec et ordonné.**
 - La poussière ou l'humidité peuvent causer un choc électrique, un incendie ou endommager le produit.
- **Si vous sentez une odeur de fumée ou d'autres odeurs, si vous entendez un bruit bizarre, débranchez alors le cordon d'alimentation et contactez le service après-vente.**
 - Si vous continuez à utiliser l'appareil sans prendre les mesures appropriées, un choc électrique ou un incendie peut se produire.
- **Si vous faites tomber le produit ou si le boîtier est cassé, éteignez le produit et débranchez le cordon d'alimentation.**
 - Si vous continuez à utiliser l'appareil sans prendre les mesures appropriées, un choc électrique ou un accident peut se produire. Contactez le service après-vente.
- **Ne faites pas tomber d'objet sur le produit. Ne le soumettez pas à des chocs. Préservez l'écran des projectiles de toute sorte.**
 - Vous pourriez non seulement être blessé, mais également provoquer une panne ou endommager l'écran.

Avertissement

- **Assurez-vous que le trou de ventilation du produit n'est pas obstrué. Installez le produit dans un emplacement spacieux et adapté (écart entre le mur et le produit, au moins 10 cm)**
 - Si vous installez le produit trop près du mur, il peut être déformé ou un incendie peut se déclarer en raison de la chaleur interne.
- **N'obstruez pas le trou de ventilation du produit par une nappe ou un rideau.**
 - Le produit peut être déformé ou un incendie peut se déclarer suite à une surchauffe à l'intérieur du produit.
- **Installez le moniteur dans un emplacement plat et stable où il ne risque pas de tomber.**
 - Si le produit tombe, vous risquez de vous blesser ou le produit peut se casser.
- **Évitez d'installer le produit dans une zone d'interférences magnétiques.**
- **N'exposez pas le produit aux rayons directs du soleil.**
 - Le produit peut être endommagé.

Consignes de sécurité

Consignes relatives à l'alimentation électrique

Attention

- **Assurez-vous de raccorder le câble d'alimentation à un courant mis à la terre.**
 - Vous encourez sinon un risque d'électrocution ou de blessure.
- **Utilisez uniquement la tension nominale.**
 - Le produit peut être endommagé ou vous encourez un risque d'électrocution.
- **En cas d'orage, ne touchez jamais ni le câble d'alimentation ni le câble de signal car cela peut être très dangereux.**
 - Ceci peut provoquer un choc électrique.
- **Ne raccordez pas plusieurs rallonges, des appareils électriques ou des chauffages électriques sur une seule prise de courant. Utilisez une barre d'alimentation avec un terminal mis à la terre conçu pour une utilisation exclusive avec un ordinateur.**
 - Un incendie peut se déclarer suite à une surchauffe.
- **Ne touchez pas la prise d'alimentation avec des mains mouillées. De plus, si les ergots de la prise sont mouillés ou couverts de poussière, séchez intégralement la prise d'alimentation ou essuyez la poussière.**
 - Vous encourez sinon un risque d'électrocution en raison d'une trop grande humidité.
- **Si vous avez l'intention de laisser le produit hors d'utilisation pendant une longue période, débranchez le câble d'alimentation du produit.**
 - La poussière peut causer un incendie, ou une détérioration de l'isolation peut causer une fuite de courant, un choc électrique ou un incendie.
- **Fixez le câble d'alimentation en intégralité.**
 - Si le câble d'alimentation n'est pas fixé intégralement, un incendie peut se déclarer.
- **Tenez la prise lorsque vous débranchez le câble d'alimentation. Ne pliez pas le cordon d'alimentation avec une contrainte excessive ou ne posez pas d'objets lourds sur le cordon d'alimentation.**
 - La conduite d'alimentation peut être endommagée ce qui peut conduire à un choc électrique ou à un incendie.
- **N'insérez pas de conducteur (tel qu'une baguette métallique) dans une des extrémités du câble d'alimentation pendant que l'autre extrémité est raccordée à la borne d'entrée du mur. De plus, ne touchez pas le câble d'alimentation juste après l'avoir branché dans la borne d'entrée du mur.**
 - Vous encourez sinon un risque d'électrocution.
- **Le cordon d'alimentation constitue le dispositif principal de déconnexion. Assurez-vous que la prise électrique reste facilement accessible après l'installation.**
- **Le cordon d'alimentation doit être branché sur un circuit protégé par un disjoncteur facile d'accès.**

Avertissement

- **Ne débranchez pas le cordon d'alimentation pendant que le produit est en cours d'utilisation.**
 - Un choc électrique peut endommager le produit.

Précautions à prendre lors du déplacement du produit

Attention

- **Assurez-vous d'éteindre le produit.**
 - Vous encourez un risque d'électrocution ou le produit peut être endommagé.
- **Assurez-vous de retirer tous les câbles avant de déplacer le produit.**
 - Vous encourez un risque d'électrocution ou le produit peut être endommagé.

Consignes de sécurité

Avertissement

- **Ne heurtez pas le produit lorsque vous le déplacez.**
 - Vous encourez un risque d'électrocution ou le produit peut être endommagé.
- **Ne jetez pas le carton d'emballage du produit. Utilisez-le lors d'un déplacement.**
- **Faites basculer la face du panneau vers l'avant et maintenez-la avec les deux mains pour déplacer le produit.**
 - Si vous laissez tomber le produit, le produit endommagé peut causer un choc électrique ou un incendie. Contactez le service après-vente pour une réparation.

Précautions à prendre lors de l'utilisation du produit

Attention

- **Ne démontez pas, ne réparez pas ou ne modifiez pas le produit de votre propre chef.**
 - Un incendie ou un accident dû à un choc électrique peut se produire.
 - Contactez le service après-vente pour une vérification, un réglage ou une réparation du produit.
- **Si vous devez laisser l'écran hors surveillance pour une période de temps prolongée, débranchez-le de la prise murale.**
- **N'exposez pas le produit à l'eau.**
 - Un incendie ou un accident dû à un choc électrique peut se produire.

Avertissement

- **Ne déposez pas et ne stockez pas de substances inflammables près du produit.**
 - Risque d'explosion ou d'incendie suite à une négligence dans la manipulation de substances inflammables.
- **Lorsque vous nettoyez la surface brune des tubes, débranchez le cordon d'alimentation et nettoyez avec un chiffon doux pour éviter les rayures. Ne pas nettoyer avec un chiffon mouillé.**
 - De l'eau peut pénétrer dans le produit ce qui pourrait causer un choc électrique ou de graves défaillances.
- **Faites une pause de temps en temps pour protéger votre vue.**
- **Gardez toujours le produit propre.**
- **Prenez une position naturelle et confortable lorsque vous travaillez avec un produit afin de relaxer vos muscles.**
- **Faites régulièrement une pause lorsque vous travaillez longtemps avec le produit.**
- **N'appuyez pas fortement sur le panneau avec la main ou un objet pointu tel qu'un clou, un crayon ou un stylo, ne rayez pas le panneau.**
- **Gardez la distance adéquate par rapport au produit.**
 - Votre vue peut se détériorer si vous regardez le produit de trop près.
- **Réglez la résolution et le signal d'horloge adéquats en vous référant au Manuel de l'utilisateur.**
 - Votre vue peut sinon être détériorée.
- **Utilisez uniquement les détergents autorisés pour le nettoyage du produit. (N'utilisez pas de benzène, de diluant ou d'alcool.)**
 - Le produit peut être déformé.

Mise en décharge sûre

- La lampe fluorescente utilisée avec ce produit contient une petite quantité de mercure.
- Ne jetez pas cet appareil avec le reste de vos déchets ménagers.
 - L'élimination de ce produit doit s'effectuer conformément aux réglementations en vigueur dans votre pays.

Utilisation de la télécommande

● Désignation des touches de la télécommande

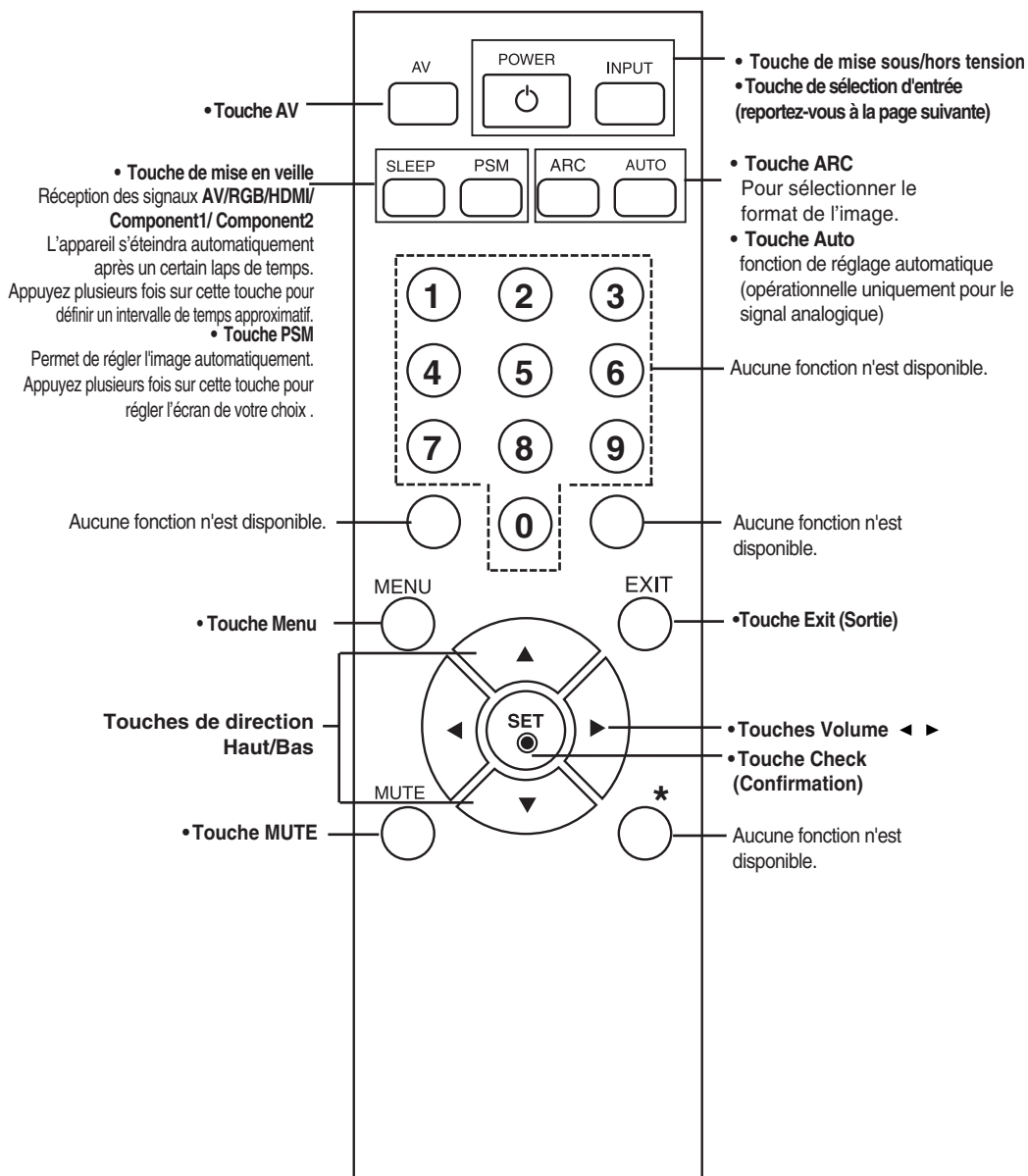

Utilisation de la télécommande

• Touche AV

touche AV, le signal change selon la séquence suivante :

AV → Component1 →
Component2 → RGB →
HDMI/DVI

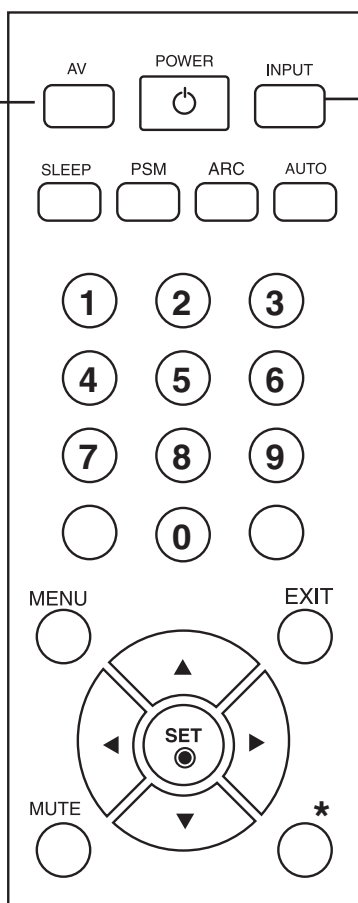

• Touche de sélection d'entrée

Si vous appuyez une fois sur cette touche, la fenêtre d'entrée de signaux suivante apparaîtra. Sélectionnez le type de signal de votre choix à l'aide des touches ▲ ▼.

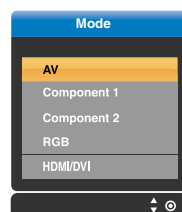

● Insertion des piles dans la télécommande.

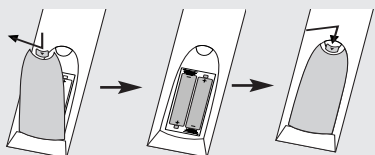

1. Ouvrez le capot du compartiment à piles.
2. Introduisez les piles en respectant les polarités (+/-).
3. Refermez le compartiment à piles.

• Veillez à ne pas jeter les piles usagées mais à utiliser les moyens de recyclage afin de protéger l'environnement.

Désignation et fonctions des commandes

* Il se peut que l'image de l'appareil dans ce Mode d'emploi soit différente de l'image actuelle.

● Vue arrière

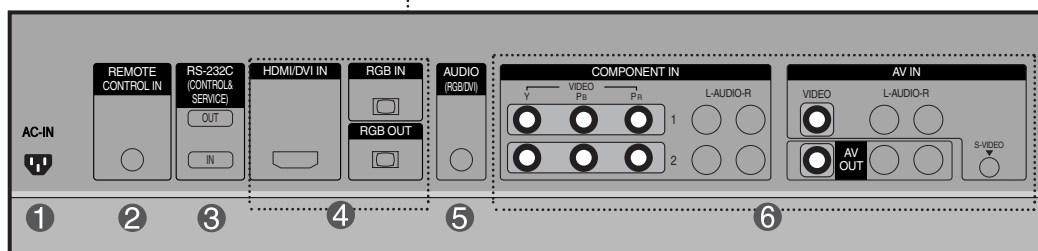
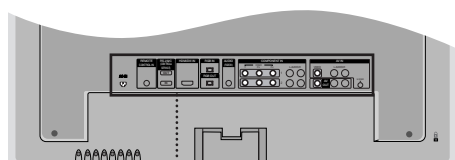

- 1** Connecteur d'alimentation : connexion du cordon d'alimentation
- 2** Port de la télécommande câblée
- 3** Ports série RS-232C
- 4** Prises d'entrée du PC
- 5** Prise audio du PC
: connexion du câble audio à la prise *LINE OUT (prise de sortie de ligne) de la carte audio du PC.
- 6** Ports AV

***LINE OUT**

Borne utilisée pour se connecter au haut-parleur, y compris à un amplificateur (Amp) intégré. Veuillez à contrôler la borne de connexion de la carte audio du PC avant de vous connecter. Si la sortie audio de la carte audio du PC n'a qu'une seule sortie de haut-parleur (Speaker Out), baissez le volume de votre PC. Si la sortie audio de la carte audio du PC admet et une sortie de haut-parleur (Speaker Out), et une sortie de ligne (Line Out), passez en sortie de ligne à l'aide du cavalier de la carte (consultez le manuel de la carte audio).

Connexion aux matériels externes

■ ■ ■ Branchement à un PC

1 Vérifiez tout d'abord que l'ordinateur, l'appareil et les périphériques sont éteints. Raccordez alors le câble du signal d'entrée.

- A** Raccordement avec le câble du signal d'entrée D-Sub.
- B** Raccordement avec le câble de signal d'entrée HDMI-DVI. (non fourni)

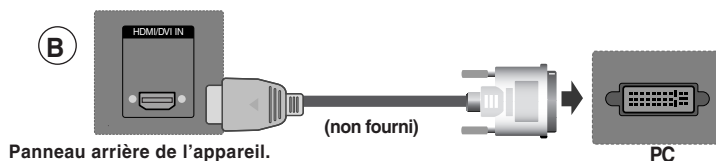
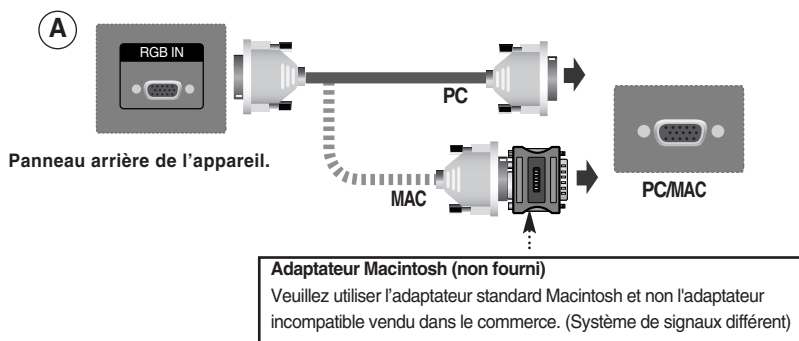

2 Raccordez le câble audio.



3 Raccordez le cordon d'alimentation.

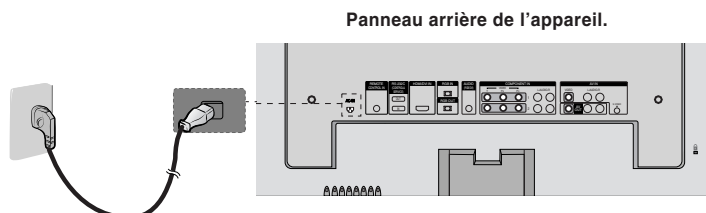

Connexion aux matériels externes

- 4 1 Mettez l'appareil sous tension à l'aide de la touche de mise sous tension située sur l'appareil.



TOUCHE DE MISE SOUS/HORS TENSION

- 2 Mettez votre PC sous tension.

- 5 Sélectionnez un signal d'entrée.
Appuyez sur la touche INPUT de la télécommande pour sélectionner le signal d'entrée.

INPUT → ▼▲ → SET

Ou bien, appuyez sur la touche SOURCE située à l'arrière de l'appareil.

SOURCE → ▼▲ → AUTO/SET

- A Raccordement avec un câble de signal d'entrée D-Sub.
• Sélectionnez **RGB** : Signal analogique D-Sub de 15 broches
- B Raccordement avec un câble de signal d'entrée HDMI-DVI.
• Sélectionnez **HDMI/DVI** : Signal numérique HDMI-DVI

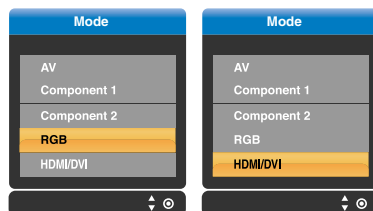

Remarque



- **Mode de raccordement de deux ordinateurs.**
Raccordez les câbles de signal (HDMI-DVI, D-Sub) à chaque ordinateur.
Appuyez sur la touche INPUT de la télécommande afin de sélectionner l'ordinateur que vous souhaitez utiliser.
- **Branchez directement au mur une prise reliée à la terre ou une multiprise munie d'un conducteur de terre.**

Connexion aux matériels externes

■ ■ ■ Réception de sorties RGB

Utilisez cette fonction lorsque vous affichez les entrées ANALOG RGB (RGB ANOLOGIQUES) entre un PC et un autre appareil.

- Pour utiliser différents appareils raccordés entre eux

Raccordez une des extrémités du câble de signal d'entrée (câble du signal D-Sub à 15 broches) au connecteur **RGB OUT** (Sortie RGB) de l'**appareil 1**, puis raccordez l'autre extrémité au connecteur **RGB IN** d'autres appareils.

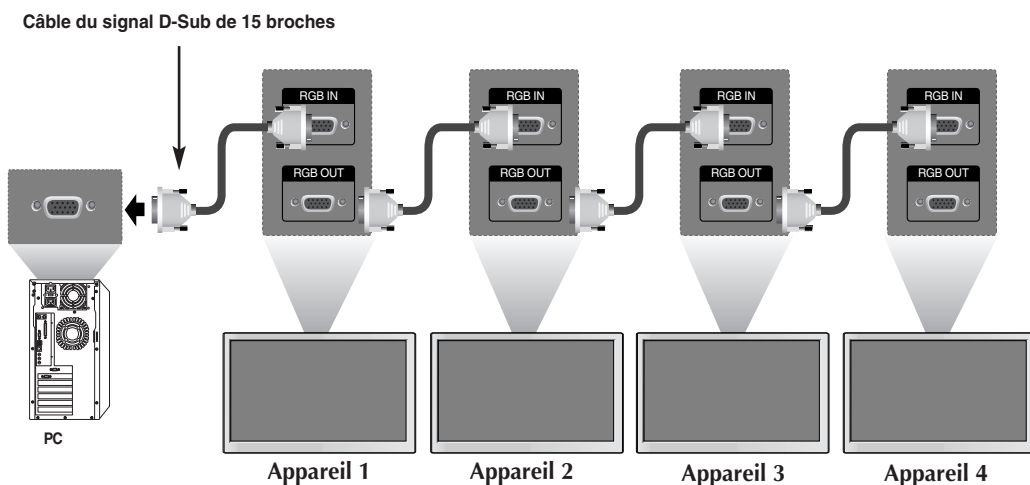

Remarque



Lors de connexions multiples d'entrée/sortie en format cascade, il est conseillé d'utiliser des câbles sans pertes. Nous vous recommandons d'utiliser un distributeur de signal.

Connexion aux matériels externes

■ ■ ■ Réception du signal d'un magnétoscope ou d'un lecteur DVD

1 Raccordez le câble vidéo comme indiqué sur le schéma ci-dessous, puis raccordez le cordon d'alimentation (voir page 7).

A Raccordement avec un câble BNC.

- Raccordez la borne d'entrée en respectant les codes de couleurs.

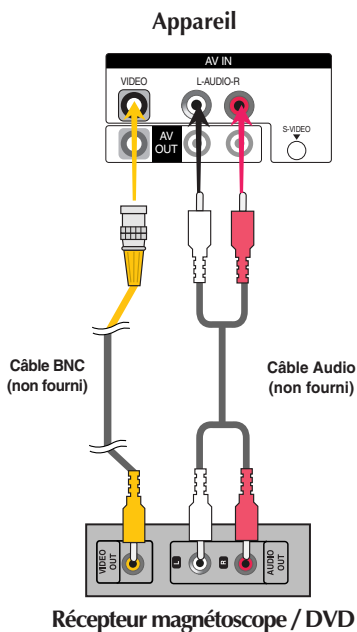

B Raccordement avec un câble S-Video.

- Raccordez la borne d'entrée S-Video pour obtenir une qualité d'image optimale.

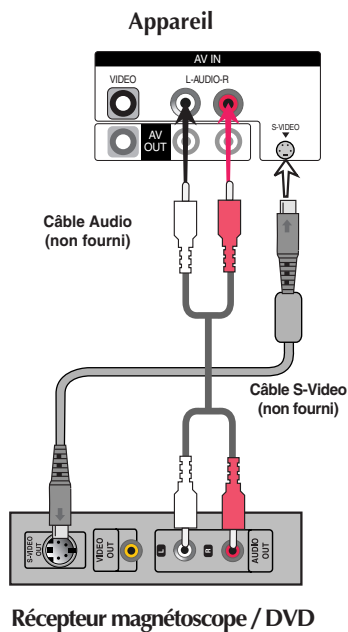

2 Sélectionnez un signal d'entrée.

Appuyez sur la touche INPUT de la télécommande pour sélectionner le signal d'entrée.

INPUT → ▼▲ → SET

Ou bien, appuyez sur la touche SOURCE située à l'arrière de l'appareil.

SOURCE → ▼▲ → AUTO/SET

A Raccordement avec un câble BNC.

- Sélectionnez AV.

B Raccordement avec un câble S-Video.

- Sélectionnez AV.

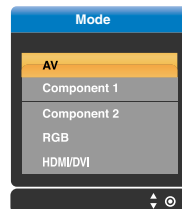

Remarque

Si le câble BNC et le câble S-Vidéo sont connectés à la fois, l'entrée S-Vidéo est prioritaire.

Connexion aux matériels externes

■ ■ Réception du signal d'un téléviseur haute définition (HDTV/DVD) (480p/576p/720p/1080i/480i/576i)

1 Raccordez le câble vidéo/audio comme indiqué sur le schéma ci-dessous, puis raccordez le cordon d'alimentation (voir page 7).

- Raccordez la borne d'entrée en respectant les codes de couleurs.

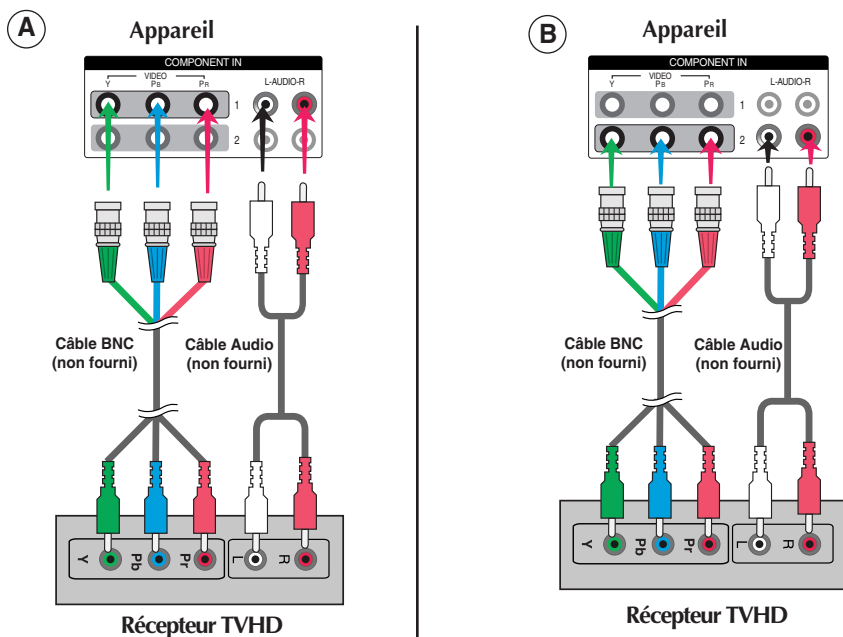

2 Sélectionnez un signal d'entrée.
Appuyez sur la touche INPUT de la télécommande pour sélectionner le signal d'entrée.

INPUT → ▼▲ → SET

Ou bien, appuyez sur la touche SOURCE située à l'arrière de l'appareil.

SOURCE → ▼▲ → AUTO/SET

A • Sélectionnez **COMPONENT 1**.

B • Sélectionnez **COMPONENT 2**.

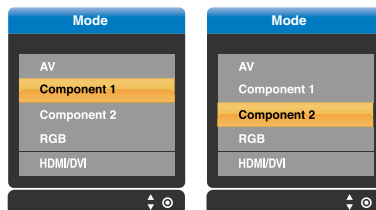

Connexion aux matériels externes

- ■ Réception du signal d'un HDMI/DVI/RGB à partir du Boîtier décodeur magnétoscope / DVD (480p/576p/720p/1080i)

1 Raccordez le câble vidéo/audio comme indiqué sur le schéma ci-dessous, puis raccordez le cordon d'alimentation (voir page 7).

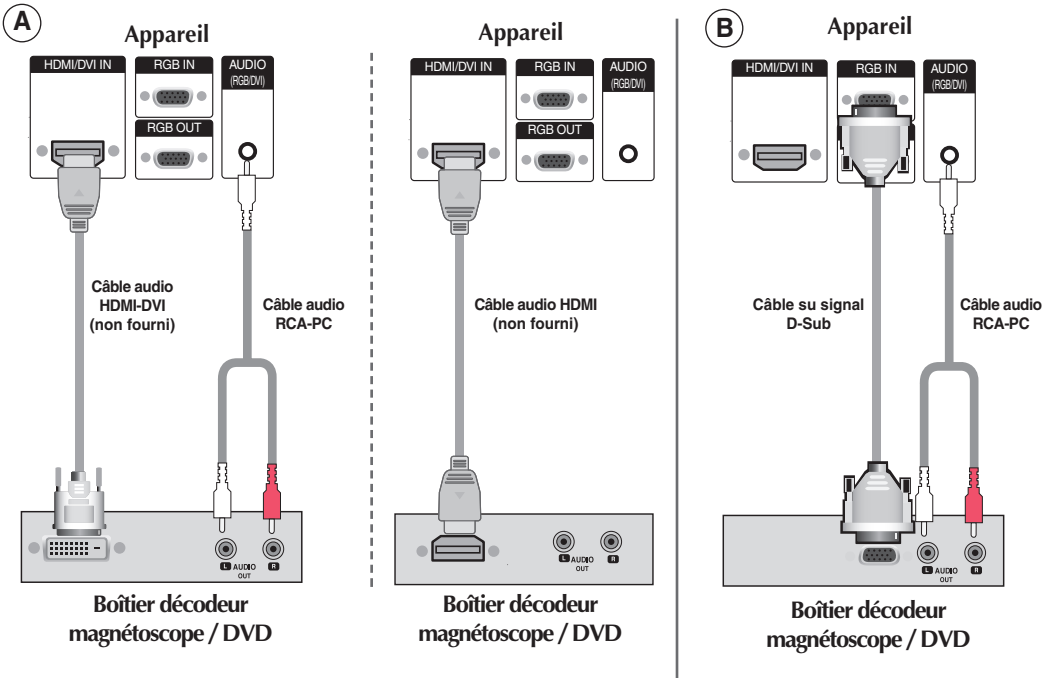

2 Sélectionnez un signal d'entrée. Appuyez sur la touche INPUT de la télécommande pour sélectionner le signal d'entrée.

INPUT → ▼▲ → SET

Ou bien, appuyez sur la touche SOURCE située à l'arrière de l'appareil.

SOURCE → ▼▲ → AUTO/SET

- A** Raccordement avec un câble de signal d'entrée HDMI-DVI. Raccordement avec un câble de signal d'entrée HDMI.
- Sélectionnez **HDMI/DVI**
- B** Raccordement avec un câble de signal d'entrée D-Sub.
- Sélectionnez **RGB**

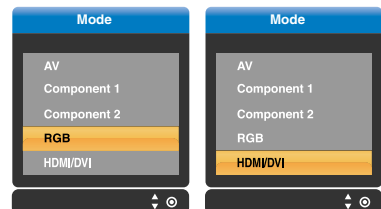

Connexion aux matériels externes

■ ■ ■ Réception du signal de sortie AV

- Lorsque vous réglez le signal d'entrée de l'écran principal sur « AV (CVBS) », vous pouvez transmettre le signal que vous êtes en train de regarder au terminal de sortie AV.

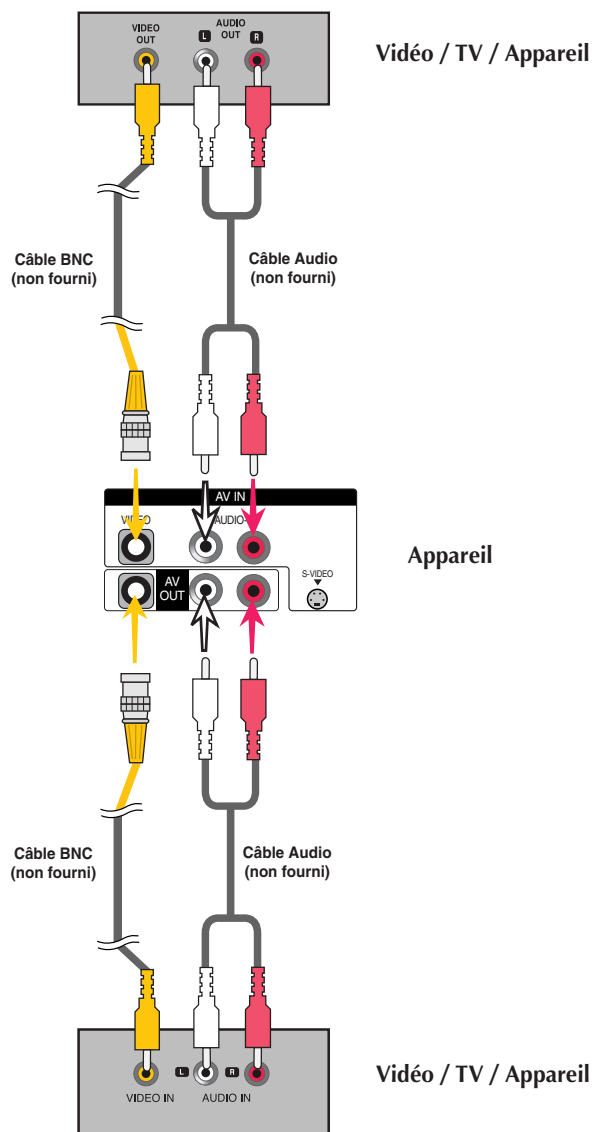

Remarque



Lors de connexions multiples d'entrée/sortie en format cascade, il est conseillé d'utiliser des câbles sans pertes. Nous vous recommandons d'utiliser un distributeur de signal.

Pour disposer les câbles à l'aide du protège-câbles

* Applicable uniquement pour les modèles qui comprennent le support.

1. Disposez les câbles au centre, comme indiqué dans le schéma ci-dessous.

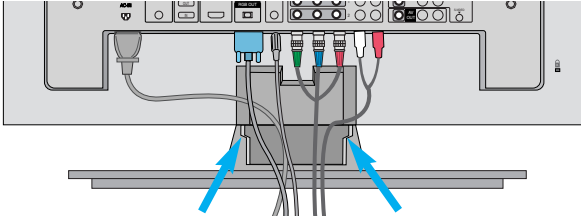

2. Insérez le protège-câbles dans le crochet prévu à cet effet.

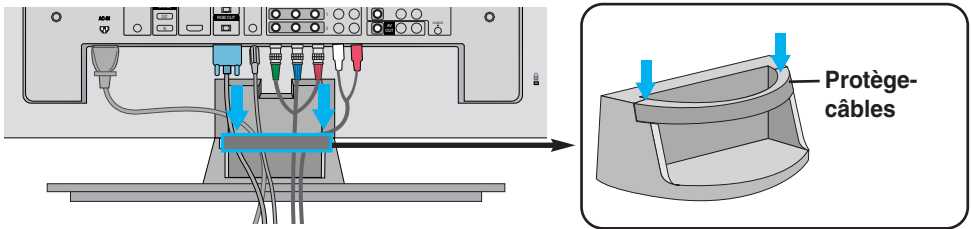

* Lorsque vous souhaitez la retirer

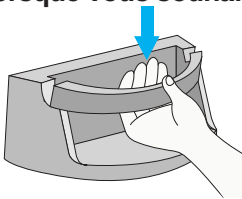

Maintenez le guide des câbles avec les deux mains et poussez-le vers le bas.

Avertissement

- N'utilisez pas le protège-câbles comme poignée pour soulever le moniteur.
- N'appuyez pas sur le protège-câbles.

Sélection et réglage de l'écran

● Désignation des touches dans le réglage de l'écran de l'unité.

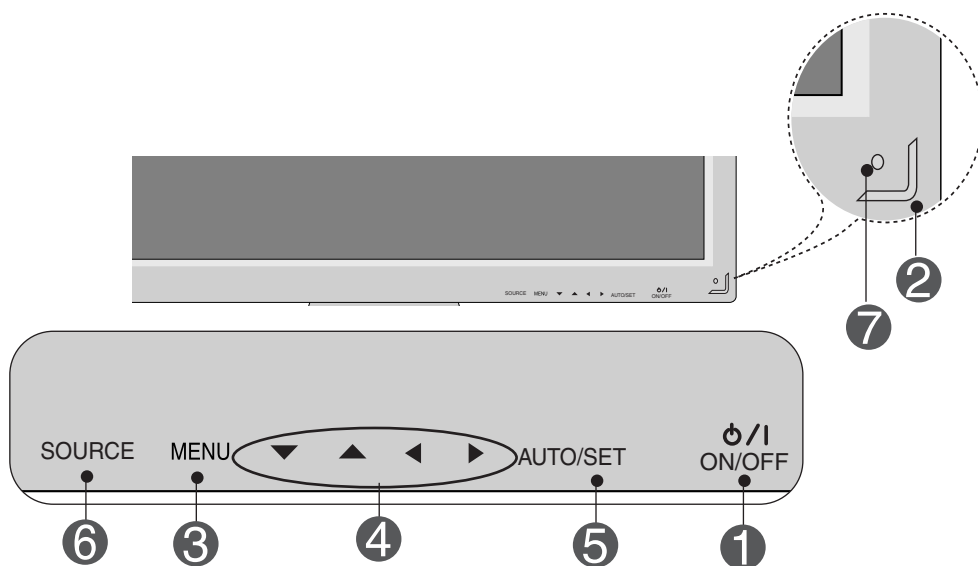

1

Touche de mise sous/hors tension

- Appuyez sur cette touche pour mettre l'appareil sous tension. Appuyez à nouveau sur cette touche pour le mettre hors tension.

2

Voyant d'alimentation

- Ce voyant s'allume en bleu lorsque l'affichage fonctionne normalement (mode Marche). Si l'affichage est en mode veille (économie d'énergie), la couleur de ce voyant passe à l'orange.

3

Touche MENU

- Utilisez cette touche pour montrer ou cacher le menu à l'écran (OSD).

4

Touche de sélection et de réglage de l'OSD

- Utilisez cette touche pour sélectionner une icône ou pour régler les paramètres dans le menu OSD.

▼ ▲ • Touches de direction Haut/Bas

◀ ▶ • Permet de régler le volume.



Sélection et réglage de l'écran

5 Désignation des touches dans le réglage de l'écran de l'unité.

5

Touche AUTO/SET

[Pour signal analogique PC]

Recherche automatique en cours
Pour un changement de la résolution
d'image jusqu'à 1360 X 768

[Si le mode XGA est activé et si la
résolution 1360x768 est sélectionnée]

Recherche automatique en cours

6

Touche SOURCE

SOURCE → ▼▲ → AUTO/SET

• Permet de sélectionner le signal d'entrée

AV	Vidéo composite, Vidéo indépendante
Component 1	TVHD, DVD
Component 2	TVHD, DVD
RGB	Signal analogique D-Sub de 15 broches
HDMI/DVI	Signal numérique

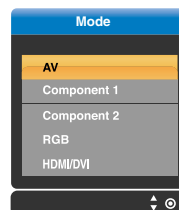





7

Récepteur Infrarouge

• L'unité qui reçoit le signal de la télécommande.

Sélection et réglage de l'écran

● Menu OSD (affichage à l'écran)

Icône	Description des fonctions
 IMAGE	Réglage de la fonction Image.
 SON	Réglage de la fonction Son.
 HEURE	Réglage de la fonction Heure.
 SPÉCIAL	Sélection de la fonction Réglage.
 ECRAN	Réglage de la fonction Écran

Remarque OSD (affichage à l'écran)



La fonction OSD vous permet de régler le menu de l'écran à votre convenance car celle-ci est pourvue d'une présentation graphique.

Sélection et réglage de l'écran

● Mode de réglage de l'écran de l'OSD (Affichage à l'écran)

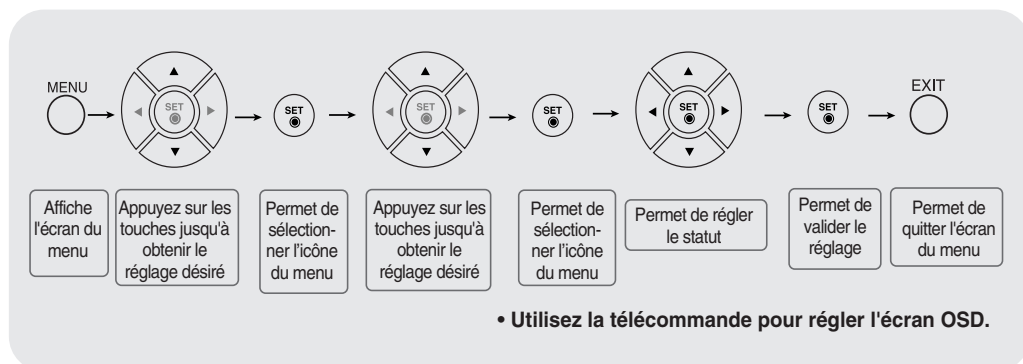

- 1 Appuyez sur la touche **MENU**. Le menu principal de l'OSD apparaît.
- 2 Pour accéder à une commande, utilisez les touches ▼ ▲.
- 3 Lorsque l'icône souhaité est sélectionné, appuyez sur la touche **SET**.
- 4 Utilisez les touches ▼ ▲ ◀ ▶ pour régler l'élément au niveau désiré.
- 5 Validez les changements en appuyant sur la touche **SET**.
- 6 Quittez l'OSD en appuyant sur la touche **EXIT**.

● Mode de réglage automatique de l'écran

Vous devez régler l'affichage de l'écran lorsque vous connectez l'appareil à un nouvel ordinateur ou lorsque vous changez de mode. Reportez-vous à la section suivante pour régler un écran optimal.

Appuyez sur la touche **AUTO/SET** (touche **AUTO** de la télécommande) dans le signal analogique du PC. Un statut d'écran optimal sera alors sélectionné qui convient au mode en cours.

Si le réglage n'est pas satisfaisant, vous devez régler la position de l'écran, de l'horloge et de la phase dans le menu OSD.

[Si le mode XGA est activé et si la résolution 1360x768 est sélectionnée]

Recherche automatique en cours

Sélection et réglage de l'écran

Réglage de la couleur de l'écran



Préréglages image

La fonction **Préréglages image** permet de régler automatiquement la qualité de l'image de l'écran selon l'environnement d'usage AV.

- **Dynamique** : sélectionnez cette option pour afficher une image nette.
- **Standard** : le statut d'affichage de l'écran le plus utilisé et le plus naturel .
- **Doux** : sélectionnez cette option pour afficher une image douce.
- **Utilisateur1, 2** : sélectionnez cette option pour utiliser les réglages définis par l'utilisateur.



Contraste : réglez la différence entre les niveaux clairs et foncé de l'image

Luminosité : Permet de régler la luminosité de l'écran.

Couleur : Permet de régler la couleur de l'écran selon la préférence de l'utilisateur.

Netteté : Permet de régler la netteté de l'écran.

Teinte : Permet de régler la teinte de l'écran selon la préférence de l'utilisateur.

Temp de coul Permet de sélectionner le couleur par défaut.

- **Froid** : blanc légèrement violacé.
- **Normal** : blanc légèrement bleuâtre.
- **Chaud** : blanc légèrement rougeâtre.
- **Utilisateur** : sélectionnez cette option pour utiliser les réglages définis par l'utilisateur.



Rouge / Vert / Bleu

Réglez les niveaux de couleur de votre choix.

Remarque



Si le paramètre **Préréglages image** dans le menu **IMAGE** est réglé sur **Dynamique**, **Standard**, **Doux** les menus suivants s'ajusteront automatiquement.

Sélection et réglage de l'écran

Réglage de la couleur de l'écran

XD XD est la seule technologie d'amélioration de l'image de LG Electronic qui vous permet d'afficher des sources haute définition grâce à un algorithme avancé de traitement de signaux numériques. Cette fonction n'est pas disponible en mode **RGB-PC** ou **HDMI/DVI PC**. Ce menu est activé après avoir sélectionné **Utilisateur 1** ou **Utilisateur 2** du menu **Préréglages image**.

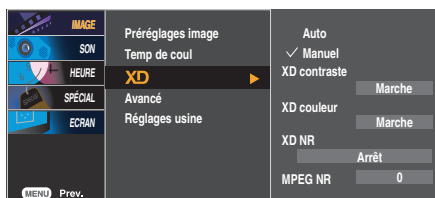

- **Auto** : XD prend automatiquement la valeur Auto.
- **Manue** : lorsque vous sélectionnez Manuel, vous pouvez régler les options suivantes : **XD Contraste** , **XD Couleur**, **XD NR** et **MPEG NR**.

- **XD Contraste** : optimise le contraste automatiquement selon la luminosité.
- **XD Couleur** : règle les couleurs automatiquement pour reproduire le mieux possible les couleurs naturelles.
- **XD NR** : supprime le bruit là où le point ne puisse pas endommager l'image originale.
- **MPEG NR** : vous pouvez sélectionner MPEG NR pour réduire le bruit de l'image pouvant apparaître à l'écran lorsque vous regardez la source AV.

Avancé

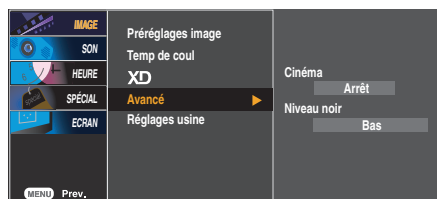

- **Cinéma** : (Cette fonction est disponible dans les modes suivants : AV, Component 480i/576i). Lorsque vous regardez un film, cette fonction restitue une qualité d'image optimale.
- **Niveau noir** : (Cette fonction est disponible dans les modes suivants : AV (NTSC). HDMI permet de régler le contraste et la luminosité de l'écran à l'aide du niveau noir de l'écran.

- **Bas** : l'image devient plus lumineuse.
- **Haut** : l'image devient plus sombre.
- **Auto** : règle automatiquement le niveau noir de l'écran sur Haut ou Bas.

Réglages usine permet de rétablir les paramètres par défaut de **Préréglages image**, **Temp de coul**, **XD** et **Avancé**.

Sélection et réglage de l'écran

🔊 Réglage de la fonction audio

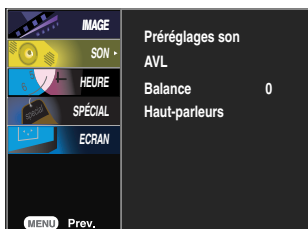

Préréglages son

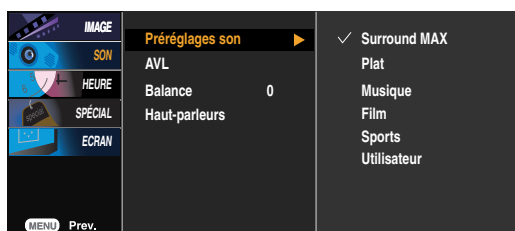

La meilleure qualité de son sera sélectionnée automatiquement selon le type de vidéo que vous êtes en train de regarder.

- **Surround MAX** : permet d'activer Surround MAX. Cette fonction reproduit le son mono ou stéréo à l'aide des effets de surround dynamiques. Vous bénéficierez ainsi d'un son profond et riche. Si vous activez Surround MAX, les paramètres audio de l'utilisateur ne peuvent pas être ajustés.
- **Plat** : Son le plus naturel et élevé.
- **Musique** : Sélectionnez cette option pour bénéficier d'un son original pendant que vous écoutez de la musique.
- **Film** : Sélectionnez cette option pour bénéficier d'un son sublime.
- **Sports** : Sélectionnez cette option pour regarder des émissions de sport.
- **Utilisateur** : Sélectionnez cette option pour utiliser les réglages définis par l'utilisateur.

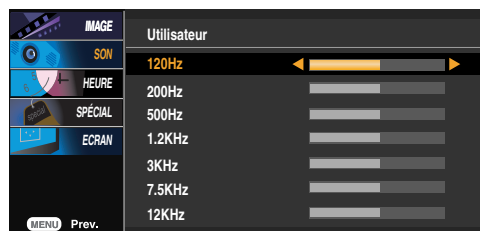

AVL Permet de régler automatiquement les volumes de son inégaux de tous les canaux ou de tous les signaux au niveau le plus approprié. Pour utiliser cette fonction, sélectionnez Marche.

Balance Utilisez cette fonction pour équilibrer le son dans les enceintes gauche et droite.

Haut-parleurs vous pouvez régler l'état interne des haut-parleurs. Si vous souhaitez utiliser votre système stéréo externe, éteignez les haut-parleurs du téléviseur.

Remarque



lorsque vous êtes connectés à l'ordinateur et le paramètre « **Préréglages son** » du menu audio est **Plat**, **Musique**, **Film** ou **Sports**, les menus disponibles sont Balance, **AVL** et **Surround MAX**.

Sélection et réglage de l'écran

Réglage de la fonction Heure

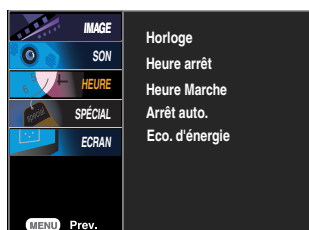

Horloge

Cette fonction s'utilise pour régler l'heure en cours.

- 1) Appuyez sur la touche **MENU**, puis utilisez les touches ▼▲ pour sélectionner le menu **HEURE**.
- 2) Appuyez sur la touche ►, puis utilisez les touches ▼▲ pour sélectionner le menu **Horloge**.
- 3) Appuyez sur la touche ►, puis utilisez les touches ▼▲ pour régler les heures (de 00 à 23).
- 4) Appuyez sur la touche ►, puis utilisez les touches ▼▲ pour régler les minutes (de 00 à 59).

Heure Marche/ Heure arrêt

La fonction **Heure arrêt** éteint automatiquement le poste à l'heure programmée.

- 1) Appuyez sur la touche **MENU**, puis utilisez les touches ▼▲ pour sélectionner le menu **HEURE**.
- 2) Appuyez sur la touche ►, puis utilisez les touches ▼▲ pour sélectionner le menu **Heure arrêt** ou **Heure Marche**.
- 3) Appuyez sur la touche ►, puis utilisez les touches ▼▲ pour régler les heures (de 00 à 23).
- 4) Appuyez sur la touche ►, puis utilisez les touches ▼▲ pour régler les minutes (de 00 à 59).
- 5) Appuyez sur la touche ►, puis utilisez les touches ▼▲ pour sélectionner **Marche** ou **Arrêt**.

Arrêt auto.

Si **Arrêt auto.** est activé et s'il n'y a pas de signal d'entrée, la TV passe automatiquement en mode arrêt après 10 minutes.

- 1) Appuyez sur la touche **MENU**, puis utilisez les touches ▼▲ pour sélectionner le menu **Arrêt auto.**
- 2) Appuyez sur la touche ►, puis utilisez les touches ▼▲ pour sélectionner **Marche** ou **Arrêt**.

Eco. d'énergie

Comme pour le mode d'économie d'énergie, vous pouvez régler le niveau de consommation électrique à l'heure désirée.

Remarque



- En cas de coupure d'alimentation (déconnexion ou panne de courant), vous devez régler l'**Horloge** à nouveau.
- Une fois que les fonctions **Heure Marche** et **Heure arrêt** sont réglées, celles-ci se mettent en marche quotidiennement à l'heure prédéfinie.
- La fonction **Heure arrêt** annule la fonction **Heure Marche** si toutes deux sont réglées à la même heure.
- Le moniteur doit être en mode arrêt pour que la fonction **Heure Marche** fonctionne.
- Lorsque la fonction **Heure Marche** est activée, l'écran de mode qui était éteint s'allume.

Sélection et réglage de l'écran

Sélection des options

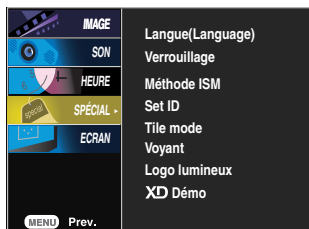

Langue (Language)

Permet de choisir la langue dans laquelle les noms de commandes sont affichées.

Verrouillage

Utilisez les touches ▼ ▲ pour sélectionner **Marche** ou **Arrêt**. Il est possible de configurer la fonction Set de manière à ce que vous ne puissiez l'utiliser qu'avec la télécommande. Cette caractéristique permet d'interdire éventuellement l'utilisation du téléviseur.

Afin de bloquer le réglage du menu OSD, activez le verrouillage de sécurité pour les enfants.

Pour déverrouiller la sécurité, suivez les étapes suivantes :

- Appuyez sur la touche **MENU** de la télécommande et réglez le **Verrouillage** sur «**Arrêt**».

Méthode ISM

l'affichage prolongé de l'image figée d'un ordinateur ou d'un jeu vidéo peut provoquer une image fantôme qui risque de rester à l'écran, même si vous changez l'image. Évitez l'affichage d'une image figée à l'écran pendant une période prolongée.

- **Normal** : Si aucune rémanence à l'écran n'apparaît, il n'est pas nécessaire de régler ISM sur Normal.
- **Cérusé** : cette option permet de supprimer les images figées à l'écran. (Cette fonction risque de ne pas pouvoir supprimer une image figée affichée pendant une période prolongée.)
- **Orbiter** : cette option vous permet d'éviter les images fantômes. Cependant, nous vous recommandons d'éviter l'affichage d'images figées. Pour éviter une rémanence à l'écran, vous devez déplacer l'écran toutes les 2 minutes.
- **Inversion** : cette fonction vous permet d'inverser la couleur de l'écran. La couleur de l'écran est automatiquement inversée toutes les 30 minutes.
- **Orb. +Inv.** : Cette fonction permet d'inverser la couleur du panneau à l'écran et permet d'éviter la formation d'images déformées.
La couleur du panneau est inversée automatiquement toutes les 30 minutes et l'écran bouge toutes les 2 minutes.

Set ID

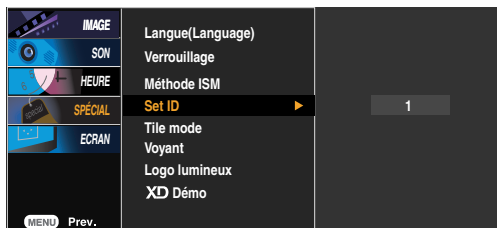

Il est possible d'attribuer un numéro d'identification unique à chaque appareil lorsque la visualisation se fait au moyen de plusieurs moniteurs. Indiquez le numéro (de 1 à 99) en utilisant les touches ▼ ▲ , puis quitter le menu.

Utilisez le numéro d'identification attribué pour contrôler individuellement chaque moniteur au moyen du programme de contrôle du moniteur.

Sélection et réglage de l'écran

Sélection des options

• Pour utiliser cette fonction

- Elle doit être affichée avec plusieurs autres produits.
- Elle doit être réglée de façon à pouvoir être connectée à RS232C ou RGB OUT.

Tile mode

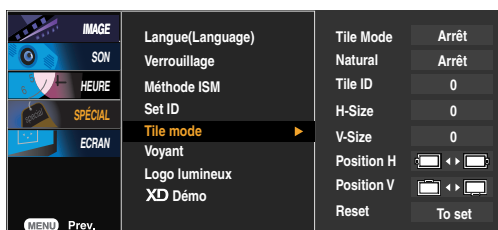

Ce mode est utilisé pour agrandir l'écran. Il est également utilisé sur plusieurs appareils afin de visualiser

- **Tile mode** l'écran en Mosaïque. Choisissez l'alignement en Mosaïque et réglez l'identificateur de l'appareil pour définir l'emplacement.

* C'est seulement après avoir appuyé sur la touche SET que les réglages définis seront enregistrés.

- Mode Mosaïque : ligne x colonne (l = 1, 2, 3, 4 c = 1, 2, 3, 4)
- 4 x 4 disponible.
- Il est également possible de configurer un écran d'intégration ainsi qu'un affichage indépendant.



- **Mode Mosaïque (appareil 1 ~ 4) : l(2) x c(2)**
ligne

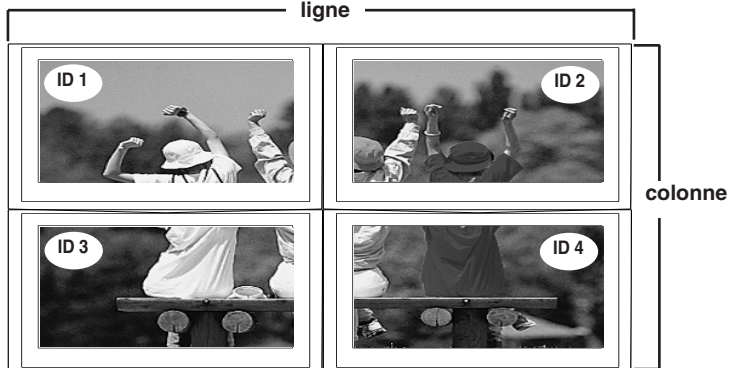

Sélection et réglage de l'écran



Sélection des options

- Mode Mosaïque (appareil 1 ~ 9) : l(3) x c(3)

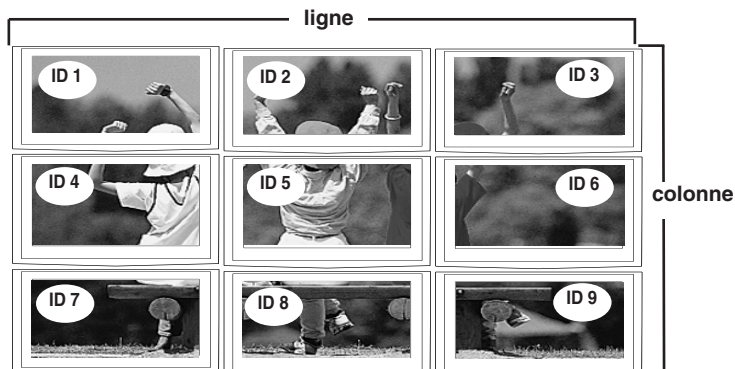

- Mode Mosaïque (appareil 1 ~ 2) : l(2) x c(1)

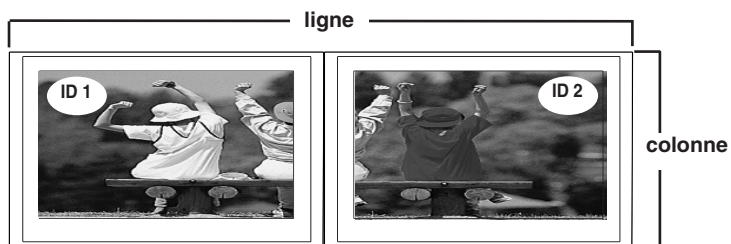

- Mode Mosaïque (appareil 1 ~ 16) : l(4) x c(4)

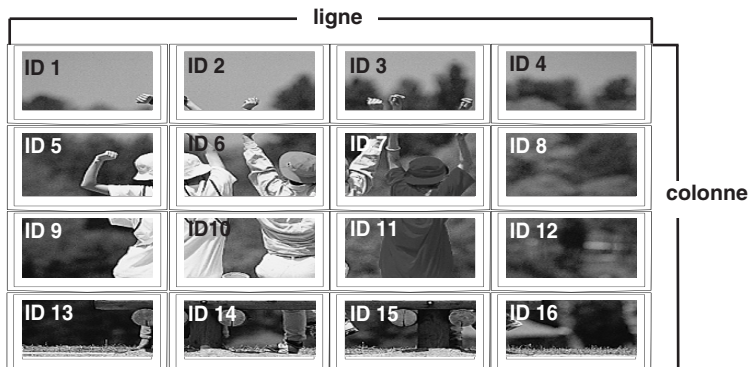

Sélection et réglage de l'écran

Sélection des options

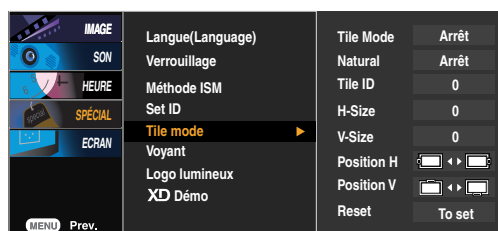

- **Natural** L'image est omise par la distance entre les écrans montrés naturellement.
- **Tile ID** Sélectionnez l'emplacement de la Mosaïque en définissant un identificateur.
- **H-Size** Permet de régler la taille horizontale de l'écran en tenant compte la taille du biseau.
- **V-Size** Permet de régler la taille verticale de l'écran en tenant compte la taille du biseau.
- **Position H** Pour déplacer la position de l'écran horizontalement.
- **Position V** Pour déplacer la position de l'écran verticalement.
- **Reset** Fonction qui permet d'initialiser et de libérer le mode Mosaïque. Tous les réglages de la Mosaïque s'annulent si vous sélectionnez Tile Recall (Rappel Mosaïque) et l'écran retourne au mode Full (Plein Écran).

Voyant Utilisez cette fonction pour régler le voyant d'alimentation à l'avant du moniteur sur **Marche** ou **Arrêt**. Si vous sélectionnez **Arrêt**, il s'éteindra. Si vous sélectionnez **Marche**, le voyant d'alimentation s'allumera automatiquement.

Logo lumineux Utilisez cette fonction pour régler l'Éclairage Logo à l'avant du moniteur sur **Marche** ou **Arrêt**. Si vous sélectionnez **Marche**, l'éclairage sera automatiquement activé.

XD Démo permet de savoir si la fonction XD demo (XD Démo) est activée ou désactivée. (La fonction XD Demo (XD Démo) n'est pas disponible en mode RGB PC/ HDMI/DVI PC.)

Sélection et réglage de l'écran

Réglage de l'Horloge, de la Phase et de la Position de l'écran

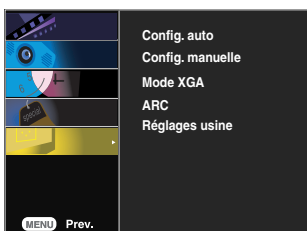

Config. auto

Cette touche sert au réglage automatique de la position, de l'horloge et de la phase de l'écran. Cette fonction ne convient que pour l'entrée du signal analogique (seulement entrée RGB-PC).

Config. manuelle

Cette touche permet de régler manuellement la **Position H/V**, l'**Clock** et la **Phase** de l'écran.

* Les options Phase et Clock ne sont pas disponibles en mode RGB-DTV, Component, HDMI/DVI.

Clock Cette fonction permet de minimiser les barres verticales ou les striures qui apparaissent sur le fond de l'écran. La taille horizontale de l'écran changera également. Cette fonction ne convient que pour l'entrée du signal analogique.

Phase Permet de régler l'angle de l'écran. Cet élément vous permet de supprimer le bruit horizontal et d'affiner la dureté de l'image. Cette fonction ne convient que pour l'entrée du signal analogique .

Position H Pour déplacer la position de l'écran horizontalement.

Position V Pour déplacer la position de l'écran verticalement.

Mode XGA (mode RGB-PC uniquement)

pour une meilleure qualité d'image, sélectionnez le même mode qui correspond à la résolution du PC.

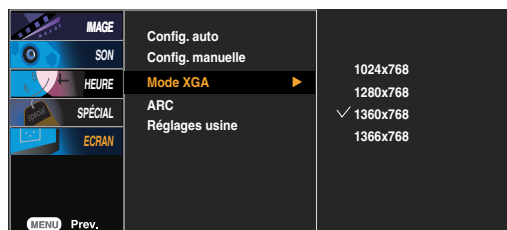

Sélection et réglage de l'écran



Réglage de l'Horloge, de la Phase et de la Position de l'écran

ARC Pour sélectionner le format de l'image.

- Spectacle** lorsque la source AV reçoit un signal d'écran large, l'image se règle horizontalement pour remplir la totalité de l'écran.
- Plein écran** lorsque la source AV reçoit un signal d'écran large, l'image se règle horizontalement ou verticalement pour remplir la totalité de l'écran. (l'Europe uniquement).
- Original** lorsque la source AV reçoit un signal d'écran large, l'écran passe automatiquement au format d'image à envoyer.
- 4:3** ce format d'image est au 4/3 du signal AV général.
- 16:9** vous pouvez visualiser des films (format d'image 16:9) ou des programmes TV en mode 16:9. L'écran 16:9 est ainsi visualisé, mais l'écran 4:3 est élargi à gauche et à droite afin que le format 16:9 occupe tout l'écran.
- 1:1** ce format d'image est au 1/1 du signal AV général (RGB PC, HDMI PC uniquement).
- 14:9** vous pouvez visualiser des films au format d'image de 14:9 ou des programmes TV à l'aide du mode 14:9. L'écran 14:9 est ainsi visualisé, mais l'écran 4:3 est élargi en haut, en bas, à gauche et à droite.
- Zoom1, 2** vous pouvez visualiser des films en grand écran grâce au mode Zoom. L'écran 4:3 est élargi en haut, en bas, à gauche et à droite pour que le format 16:9 occupe tout l'écran. Il est possible que le haut et le bas de l'image ne soient pas complètement affichés.

Mode	AV	Component	HDMI/DVI		RGB	
			DTV	PC	DTV	PC
Spectacle	●	×	×	×	×	×
Plein écran	●	×	×	×	×	×
Original	●	×	×	×	×	×
4:3	●	●	●	×	●	×
16:9	●	●	●	●	●	●
14:9	●	×	×	×	×	×
Zoom1	●	●	●	×	●	×
Zoom2	●	●	●	×	●	×
1:1	×	×	×	●	×	●

Réglages usine Revenez aux réglages par défaut avec Manual config..

Dépannage

Aucune image ne s'affiche

- Le cordon d'alimentation de l'appareil est-il bien connecté ?
 - Le voyant d'alimentation s'allume-t-il ?
 - L'appareil est sous tension, le voyant d'alimentation est bleu, mais l'écran reste noir.
 - Le voyant d'alimentation est-il couleur ambre ?
 - Le message « Coupure » apparaît-il à l'écran ?
 - Le message « Vérifier signal » apparaît-il à l'écran ?
- Vérifiez que le cordon d'alimentation est correctement connecté à la prise.
 - Vérifiez que l'interrupteur d'alimentation est allumé.
 - Réglez à nouveau la luminosité et le contraste.
 - Si l'appareil est en mode Gestion alim., faites bouger la souris ou appuyez sur n'importe quelle touche.
 - Le signal du PC (carte graphique) est hors de la plage de fréquence verticale et horizontale de l'appareil. Réglez la fréquence en vous reportant aux Spécifications de ce mode d'emploi.
* **Résolution maximale**
RGB : 1600 x 1200 @60Hz
HDMI/DVI : 1280 x 1024 @60Hz
 - Le câble du signal entre le PC et l'appareil n'est pas connecté. Vérifiez le câble du signal.
 - Appuyez sur le menu INPUT sur la télécommande afin de vérifier le signal d'entrée.

Le message « Unknown Product » (Appareil inconnu) apparaît à l'écran lorsque l'appareil est connecté.

- Avez-vous installé le pilote ?
- Installez le pilote, fourni avec l'appareil, ou téléchargez-le du site Web (<http://www.lge.com>).
- Vérifiez que la fonction plug&play est disponible (reportez-vous au manuel de l'utilisateur de la carte graphique).

Le message « Verrouillage commandes » apparaît à l'écran.

- Le message « Verrouillage commandes » apparaît lorsque vous appuyez sur la touche Menu.
- La fonction de verrouillage des commandes vous permet d'éviter de changer accidentellement les réglages de l'affichage à l'écran. Pour déverrouiller les commandes, appuyez simultanément sur la touche Menu et sur la touche ► pendant quelques secondes. (Vous ne pouvez pas définir cette fonction avec les touches de la télécommande. Vous ne pouvez la définir que sur l'appareil.) Vérifiez que le cordon d'alimentation est correctement connecté à la prise.

Remarque



- * **Fréquence verticale** : Pour permettre à l'utilisateur de voir l'écran de l'appareil, les images de l'écran devraient changer dix fois chaque seconde comme une lampe fluorescente. La fréquence verticale ou de rafraîchissement représente le nombre de fois que l'image s'affiche par seconde. L'unité est le hertz.
- * **Fréquence horizontale** : L'intervalle horizontal représente le temps que met une ligne verticale à s'afficher. Lorsque 1 est divisé par l'intervalle de fréquence, le nombre de lignes horizontales affichées chaque seconde peut être tabulé comme fréquence horizontale. L'unité est le hertz.

Dépannage

L'image de l'écran semble anormale.

- **La position de l'écran est-elle incorrecte ?**
 - Signal analogique D-Sub – Appuyez sur la touche « AUTO » de la télécommande pour sélectionner automatiquement le statut optimal de l'écran qui convient au mode en cours. Si le réglage n'est pas satisfaisant, utilisez le menu Position de l'affichage à l'écran.
 - Vérifiez que l'appareil prend en charge la résolution et la fréquence de la carte graphique. Si la fréquence n'est pas comprise dans la plage de fréquence, réglez-la selon la résolution recommandée sur le panneau de contrôle – Display – Menu Setting (Configuration).
- **De fines lignes apparaissent-elles sur le fond de l'écran ?**
 - Signal analogique D-Sub – Appuyez sur la touche « AUTO » de la télécommande pour sélectionner automatiquement le statut optimal de l'écran qui convient au mode en cours. Si le réglage n'est pas satisfaisant, utilisez le menu Horloge de l'affichage à l'écran.
- **Du bruit horizontal apparaît ou les caractères sont brouillés.**
 - Signal analogique D-Sub – Appuyez sur la touche « AUTO » de la télécommande pour sélectionner automatiquement le statut optimal de l'écran qui convient au mode en cours. Si le réglage n'est pas satisfaisant, utilisez le menu Phase de l'affichage à l'écran.
- **L'écran ne s'affiche pas normalement.**
 - L'entrée du signal adéquate n'est pas connectée au port du signal. Connectez le câble du signal qui correspond au signal d'entrée de la source.

Une rémanence apparaît sur l'appareil.

- **Une rémanence apparaît lorsque vous éteignez l'appareil.**
 - Si vous laissez une image fixe à l'écran pendant un long moment, il se peut que les pixels se détériorent rapidement. Utilisez la fonction d'économiseur d'écran.

Dépannage

Mauvais fonctionnement de la fonction audio.

- **Absence de son**
 - Vérifiez que le câble audio est correctement connecté.
 - Réglez le volume.
 - Vérifiez que le son est correctement réglé.
- **Le son est trop terne.**
 - Égaliser correctement le son.
- **Le son est trop bas.**
 - Réglez le volume.

La couleur de l'écran n'est pas normale.

- **L'écran a une faible résolution de couleur (16 couleurs).**
 - Le nombre de couleur doit être supérieur à 24 bits (vraie couleur) Sélectionnez Panneau de contrôle – Display– Settings (Configurations)– Menu Table des couleurs sous Windows.
- **La couleur de l'écran n'est pas stable ou devient monochrome.**
 - Vérifiez la statut de connexion du câble du signal. Vous pouvez aussi réinsérer la carte graphique du PC.
- **Des points noirs apparaissent-ils à l'écran ?**
 - Il se peut que plusieurs pixels apparaissent à l'écran (rouges, verts, blancs ou noir), ce qui peut être dû aux caractéristiques de l'écran à cristaux liquides. Il ne s'agit pas d'un dysfonctionnement de l'écran à cristaux liquides.

Spécifications

Afin d'améliorer ce produit, ses spécifications sont sujettes à des modifications sans préavis.

Écran à cristaux liquides

47 pouces (119,28 cm) TFT (Transistor en Couche Mince)
Écran à cristaux liquides (LCD)
Enduit anti-réflexion
Taille visible en diagonale : 119,28 cm
0,76125 mm X 0,76125 mm (pitch de pixels)

Marche

Tension nominale AC 100-240 V~ 50/60 Hz 3,0A
Consommation électrique en mode Marche : 300W (Type)
Mode Veille : ≤ 3W (RGB)/ 4W (HDMI/DVI)
Mode Arrêt : ≤ 1W

Dimensions et poids

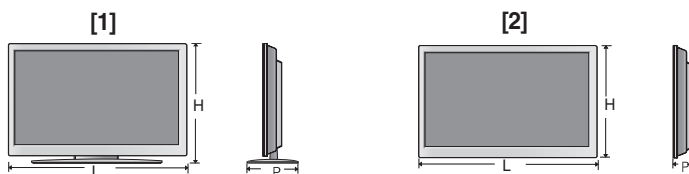

Largeur x Hauteur x Profondeur

[1] 111,70 cm (43,98 pouces) x 75,78 cm (29,83 pouces) x 30,26 cm (11,91 pouces)

[2] 111,70 cm (43,98 pouces) x 66,10 cm (26,02 pouces) x 11,87 cm (4,67 pouces)

Net

[1] 33,3 kg (73,41 livres)

[2] 28,7 kg (63,27 livres)

REMARQUE

- Les informations portées sur ce document peuvent faire l'objet de modifications sans préavis.

Spécifications

Afin d'améliorer ce produit, les spécifications de cet appareil sont sujettes à des modifications sans préavis.

Signal vidéo	Résolution maximale	RGB : 1600 X 1200 @60Hz HDMI/DVI : 1280 X 1024 @60Hz – Cette résolution peut ne pas être disponible selon le système d'exploitation ou le type de carte graphique.
	Résolution recommandée	RGB : WSXGA 1360 X 768 @60Hz HDMI/DVI : WSXGA 1360 X 768 @60Hz – Cette résolution peut ne pas être disponible selon le système d'exploitation ou le type de carte graphique.
	Fréquence horizontale	RGB : 30 - 83 kHz HDMI/DVI : 30 - 72 kHz
	Fréquence verticale	56 - 85 Hz
	Type de synchronisation	Séparé / Composite / Numérique
Connecteur d'entrée		D-Sub 15 broches, HDMI (numérique), S-Video, Vidéo composite, TVHD, RS-232C
Conditions du milieu	Conditions de fonctionnement	Température : entre 5°C et 35°C, Humidité : 10% ~ 80%
	Conditions de stockage	Température : entre -20°C et 60°C, Humidité : 5% ~ 90%

REMARQUE

- Les informations portées sur ce document peuvent faire l'objet de modifications sans préavis.

Spécifications

Mode PC – Mode Preset (Préréglage)

Mode Preset (Préréglage)		Fréquence horizontale (kHz)	Fréquence verticale (Hz)	Mode Preset (Préréglage)		Fréquence horizontale (kHz)	Fréquence verticale (Hz)
1	VGA 640 x 350	31,469	70	11	VESA 1024 x 768	60,123	75
2	VGA 720 x 400	31,468	70	12	VESA 1024 x 768	68,68	85
3	VGA 640 x 480	31,469	60	13	VESA 1280 x 720	44,772	60
4	VESA 640 x 480	37,500	75	14	VESA 1280 x 768	47,7	60
5	VESA 640 x 480	43,269	85	15	VESA 1360 x 768	47,72	60
6	VESA 800 x 600	37,879	60	16	VESA 1366 x 768	47,7	60
7	VESA 800 x 600	46,875	75	17	VESA 1280 x 1024	63,981	60
8	VESA 800 x 600	53,674	85	18	VESA 1280 x 1024	79,98	75
9	MAC 832 x 624	49,725	75	19	VESA 1600 x 1200	75,00	60
10	VESA 1024 x 768	48,363	60				

RGB : Mode 1 ~ Mode 19

HDMI/DVI : Mode 1 ~ Mode 17

Mode DTV

	Component	RGB(DTV)	HDMI/DVI(DTV)
480i	o	x	x
576i	o	x	x
480p	o	o	o
576p	o	o	o
720p	o	o	o
1080i	o	o	o

Voyant d'alimentation

Mode	Appareil
Mode Marche	Bleu
Mode Veille	Ambre
Mode Arrêt	-

REMARQUE

- La sélection de DTV/PC pour les entrées RGB et HDMI/DVI est disponible pour les ordinateurs possédant les résolutions suivantes : 640 X480/60Hz, 1280X720/60Hz et résolutions DTV : 480p, 720p.

Spécifications

● Support mural VESA

Support mural VESA

Connecté à un autre objet (montage sur socle et montage mural. ce produit accepte les supports compatibles VESA.)

Pour plus de renseignements, reportez-vous au manuel de montage mural VESA.

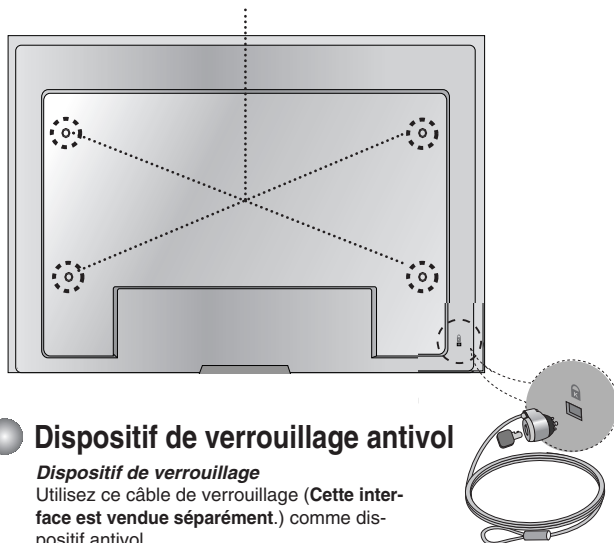

● Dispositif de verrouillage antivol

Dispositif de verrouillage

Utilisez ce câble de verrouillage (**Cette interface est vendue séparément.**) comme dispositif antivol.

Utilisez la méthode suivante pour connecter plusieurs appareils à un seul PC.
Vous pouvez contrôler plusieurs appareils en même temps en les connectant à un seul PC.

Raccordement des câbles.

Raccordez le câble RS-232C comme indiqué sur le schéma.

* Le protocole RS-232C s'utilise lors de la communication entre le PC et l'appareil. Vous pouvez mettre l'appareil sous ou hors tension, sélectionner une source d'entrée ou régler le menu OSD depuis votre PC.

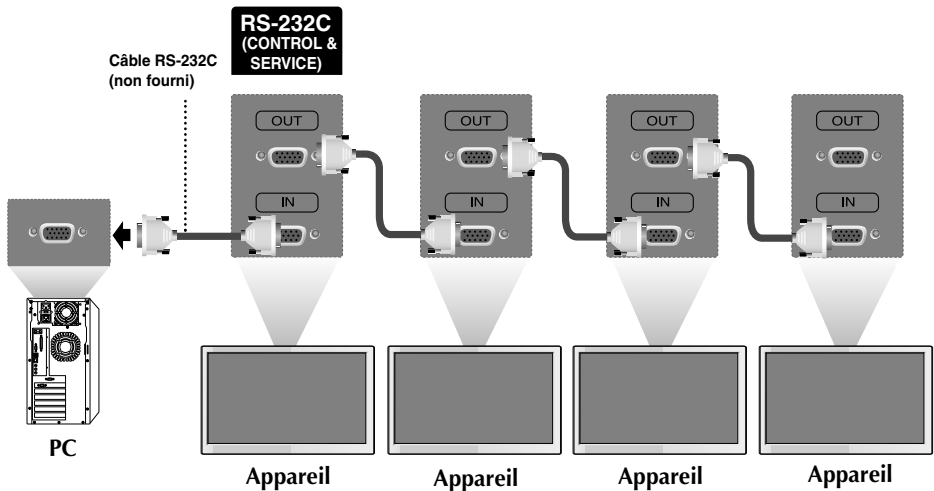

Configurations RS-232C

Configurations 7 fils (Câble RS-232C standard)

	PC	Moniteur	
RXD	2	2	TXD
TXD	3	3	RXD
GND	5	5	GND
DTR	4	4	DSR
DSR	6	6	DTR
RTS	7	7	CTS
CTS	8	8	RTS
	D-Sub 9 (Femelle)	D-Sub 9 (Male)	

Configurations 3 fils (Non standard)

	PC	Moniteur	
RXD	2	2	TXD
TXD	3	3	RXD
GND	5	5	GND
DTR	4	4	DSR
DSR	6	6	DTR
RTS	7	7	CTS
CTS	8	8	RTS
	D-Sub 9 (Femelle)	D-Sub 9 (Male)	

Paramètres de communication

- ▶ Débit en bauds : 9600 o/s (UART - émetteur-récepteur universel asynchrone)
- ▶ Longueur des données : 8 bits
- ▶ Bit de parité : Aucun
- ▶ Bit d'arrêt : 1 bit
- ▶ Contrôle de flux : Aucun
- ▶ Code de communication : code ASCII
- ▶ Utilisez un câble droit

Liste des références de commandes

	COMMANDE 1	COMMANDE 2	DONNÉES (Hexadécimales)
01. Power(Marche/Arrêt)	k	a	00H - 01H
02. Input Select(Sélection de l'entrée)	k	b	02H - 09H
03. Aspect Ratio(Format d'image)	k	c	01H - 09H
04. Screen Mute(Activation/Désactivation des images)	k	d	00H - 01H
05. Volume Mute(Volume muet)	k	e	00H - 01H
06. Volume Control(Contrôle du volume)	k	f	00H - 64H
07. Contrast(Contraste)	k	g	00H - 64H
08. Brightness(Luminosité)	k	h	00H - 64H
09. Color(Couleur)	k	i	00H - 64H
10. Tint(Teinte)	k	j	00H - 64H
11. Sharpness(Brillance)	k	k	00H - 64H
12. OSD Select(Activation/Désactivation de l'affichage à l'écran)	k	l	00H - 01H
13. Remote Lock /Key Lock	k	m	00H - 01H
14. Balance	k	t	00H - 64H
15. Color Temperature	k	u	00H - 03H
16. Abnomal state	k	z	FFH
17. ISM mode	j	p	00H - 08H
18. Auto Configure(Configuration Auto.)	j	u	01H
19. Key(Clé)	m	c	Code clé
20. Tile Mode(Mode Mosaïque)	d	d	00H - 44H
21. Tile H Size(Taille H en Mosaïque)	d	g	00H - 64H
22. Tile V Size(Taille V en Mosaïque)	d	h	00H - 64H
23. Tile ID Set(Configuration ID en Mosaïque)	d	i	00H - 10H
24. Mode Naturel (En mode)	d	j	00H - 01H
25. Elapsed time return(Valeur de temps écoulé)	d	l	FFH
26. Temperature value	d	n	FFH
27. Lamp fault check(Vérification de défaut de la lampe)	d	p	FFH

● Protocole de transmission / réception

Transmission

```
[Command1][Command2][ ][Set ID][ ][Data][Cr]
```

* [Command 1] : première commande (j, k, m, d)

* [Command 2] : deuxième commande

* [Set ID]: Configurez le numéro Set ID du moniteur.

plage : 1~99. si vous réglez sur 0, le serveur peut commander tous les moniteurs*. Si deux appareils ou plus utilisent Set ID réglé sur 0 en même temps, il n'est pas nécessaire de vérifier l'accusé de réception. Étant donné que tous les appareils envoient un accusé de réception, il est impossible de tous les vérifier.

* [DATA]: pour transmettre des données de commande.

Transmettre des données 'FF' pour voir l'état de commande.

* [Cr]: retour de chariot

Code ASCII « 0x0D »

* []: code ASCII espace (0x20)

Accusé de réception OK

```
[Command2][ ][Set ID][ ][OK][Data][x]
```

* L'appareil transmet un accusé de réception (ACK) de ce format quand il reçoit des données normales. Si les données reçues sont en mode lecture, il indique l'état actuel des données. Si ces données sont en mode écriture, ce sont celles de l'ordinateur.

Accusé de réception incorrect

```
[Command2][ ][Set ID][ ][NG][Data][x]
```

* Si une erreur survient, ils retournent NG

● Protocole de transmission / réception

01. Power (Marche) (Commande : a)

- Pour vérifier si le poste est allumé ou éteint.

Transmission

```
[k][a][ ][Set ID][ ][Data][Cr]
```

Données 0 : Mise hors tension 1 : Mise sous tension

Accusé de réception

```
[a][ ][Set ID][ ][OK][Data][x]
```

- Pour montrer l'état de Marche ou d'Arrêt.

Transmission

```
[k][a][ ][Set ID][ ][FF][Cr]
```

Accusé de réception

```
[a][ ][Set ID][ ][OK][Data][x]
```

Données 0 : Mise hors tension 1 : Mise sous tension

02. Input Select (Sélection de l'entrée) (Commande : b) (Entrée image principale)

- Pour sélectionner l'entrée du poste.
Vous pouvez également sélectionner une entrée en utilisant la touche SOURCE de la télécommande.

Transmission

```
[k][b][ ][Set ID][ ][Data][Cr]
```

Données 2 : AV	6 : RGB (DTV)
4 : Component 1	7 : RGB (PC)
5 : Component 2	8 : HDMI (DTV)
	9 : HDMI (PC)

Accusé de réception

```
[b][ ][Set ID][ ][OK][Data][x]
```

Données 2 : AV	6 : RGB (DTV)
4 : Component 1	7 : RGB (PC)
5 : Component 2	8 : HDMI (DTV)
	9 : HDMI (PC)

● Protocole de transmission / réception

03. Aspect Ratio (Format d'image) (Commande : c) (Format de l'image principale)

► Permet de régler le format d'image.

Vous pouvez également régler le format d'image à l'aide de la touche ARC (Aspect Ratio Control) de la télécommande ou à partir du menu Screen.

Transmission

```
[k][c][ ][Set ID][ ][Data][Cr]
```

Données 1 : Normal Screen (4:3) (Écran normal (4:3))

2 : Wide Screen (16 :9) (Écran large (16:9))

3 : Horizon (Spectacle)

4 : Zoom1

5 : Zoom2

6 : Original

7 : 14 : 9

8 : Full (l'Europe uniquement)

9 : 1 : 1 (PC)

Accusé de réception

```
[c][ ][Set ID][ ][OK][Data][x]
```

04. Screen Mute (Activation/Désactivation des images) (Commande : d)

► Permet de commander l'affichage des images.

Transmission

```
[k][d][ ][Set ID][ ][Data][Cr]
```

Données 0 : Activation de l'image (affichage des images)

1 : Désactivation de l'image (aucune image affichée)

Accusé de réception

```
[d][ ][Set ID][ ][OK][Data][x]
```

● Protocole de transmission / réception

05. Volume Mute (Volume muet) (Commande : e)

- Pour contrôler si le volume muet est activé ou désactivé.

Transmission

```
[k][e][ ][Set ID][ ][Data][Cr]
```

- Données 0 : Volume muet activé (Volume éteint)
1 : Volume muet désactivé (Volume activé)

Accusé de réception

```
[e][ ][Set ID][ ][OK][Data][x]
```

- Données 0 : Volume muet activé (Volume éteint)
1 : Volume muet désactivé (Volume activé)

06. Volume Control (Contrôle du volume) (Commande : f)

- Permet de régler le volume.

Transmission

```
[k][f][ ][Set ID][ ][Data][Cr]
```

- Données Min : 00H ~ Max : 64H
(code hexadécimal)

Accusé de réception

```
[f][ ][Set ID][ ][OK][Data][x]
```

- Données Min : 00H ~ Max : 64H

* Reportez-vous à la section « Mise en correspondance réelle » à la page C7.

● Protocole de transmission / réception

07. Contrast (Contraste) (Commande : g)

- Pour régler le contraste de l'écran.
Vous pouvez aussi régler le contraste dans le menu Image.

Transmission

```
[k][g][ ][Set ID][ ][Data][Cr]
```

Données Min : 00H ~ Max : 64H

- Consultez le chapitre « Mise en correspondance réelle » comme indiqué ci-dessous.

Accusé de réception

```
[g][ ][Set ID][ ][OK][Data][x]
```

* Mise en correspondance réelle

0 : étape 0

:

A : étape 10

:

F : étape 15

10 : étape 16

:

64 : étape 100

08. Brightness (Luminosité) (Commande : h)

- Pour régler la luminosité de l'écran.
Vous pouvez aussi régler la luminosité dans le menu Image.

Transmission

```
[k][h][ ][Set ID][ ][Data][Cr]
```

Données Min : 00H ~ Max : 64H

- Consultez le chapitre « Mise en correspondance réelle » comme indiqué ci-dessous.

Accusé de réception

```
[h][ ][Set ID][ ][OK][Data][x]
```

* Mise en correspondance réelle

0 : étape

:

A : étape 10

:

F : étape 15

10 : étape 16

:

64 : étape 100

● Protocole de transmission / réception

09. Color (Couleur) (Commande : i) (Video uniquement)

- Pour régler la couleur de l'écran.
Vous pouvez aussi régler la couleur dans le menu Image.

Transmission

```
[k][i][ ][Set ID][ ][Data][Cr]
```

Données Min : 00H ~ Max : 64H
(code hexadécimal)

- * Reportez-vous à la section « Mise en correspondance réelle » à la page C7.

Accusé de réception

```
[i][ ][Set ID][ ][OK][Data][x]
```

Données Min : 00H ~ Max : 64H

10. Tint (Teinte) (Commande : j) (Video uniquement)

- Pour régler la teinte de l'écran.
Vous pouvez aussi régler la teinte dans le menu Image.

Transmission

```
[k][j][ ][Set ID][ ][Data][Cr]
```

Données Rouge : 00H ~ Vert : 64H
(code hexadécimal)

- * Reportez-vous à la section « Mise en correspondance réelle » à la page C7.

Accusé de réception

```
[j][ ][Set ID][ ][OK][Data][x]
```

Données Rouge : 00H ~ Vert : 64H

- * Mise en correspondance réelle de la teinte
0 : étape -50
:
64 : étape 50

● Protocole de transmission / réception

11. Sharpness (Netteté) (Commande : k) (Video uniquement)

- Pour régler la netteté de l'écran.
Vous pouvez aussi régler la netteté dans le menu Image.

Transmission

```
[k][k][ ][Set ID][ ][Data][Cr]
```

Données Min : 00H ~ Max : 64H
(code hexadécimal)

* Reportez-vous à la section « Mise en correspondance réelle » à la page C7.

Accusé de réception

```
[k][ ][Set ID][ ][OK][Data][x]
```

Données Min : 00H ~ Max : 64H

12. OSD Select (Sélection de l'affichage à l'écran) (Commande : l)

- Pour activer ou désactiver l'affichage à l'écran.

Transmission

```
[k][l][ ][Set ID][ ][Data][Cr]
```

Données 0 : OSD désactivé 1 : OSD activé

Accusé de réception

```
[l][ ][Set ID][ ][OK][Data][x]
```

Données 0 : OSD désactivé 1 : OSD activé

13. Remote Lock /Key Lock (Commande : m)

- Permet de verrouiller la télécommande ainsi que les touches du panneau avant du téléviseur. Lorsque vous commandez le RS-232C, cette fonction permet de verrouiller la télécommande et les touches locales.

Transmission

```
[k][m][ ][Set ID][ ][Data][Cr]
```

Données 0 : Blocage à distance désactivé 1 : Blocage à distance activé

Accusé de réception

```
[m][ ][Set ID][ ][OK][Data][x]
```

Données 0 : Blocage à distance désactivé 1 : Blocage à distance activé

● Protocole de transmission / réception

14. Balance (Balance) (Commande : t)

► Pour régler la balance de bruit .

Transmission

```
[k][t][ ][Set ID][ ][Data][Cr]
```

Données Min : 00H ~ Max : 64H
(code hexadécimal)

* Reportez-vous à la section « Mise en correspondance réelle » à la page C7.

Accusé de réception

```
[t][ ][Set ID][ ][OK][Data][x]
```

Données Min : 00H ~ Max : 64H

* Balance : G50 ~ D50

15. Color Temperature (Commande : u)

► Pour régler la température de couleur de l'écran.

Transmission

```
[k][u][ ][Set ID][ ][Data][Cr]
```

Données 0 : Normal
1 : Cool
2 : Warm
3 : User

Accusé de réception

```
[u][ ][Set ID][ ][OK][Data][x]
```

Données 0 : Normal
1 : Cool
2 : Warm
3 : User

● Protocole de transmission / réception

16. Abnormal state (État anormal) (Commande : z)

► fonction utilisée pour lire l'état de mise hors tension en mode veille.

Transmission

```
[k][z][ ][Set ID][ ][Data][Cr]
```

Data FF : lecture

0 : normal (Marche et signal existant)

1 : aucun signal (Marche)

2 : permet de mettre le Appareil hors tension à l'aide de la télécommande

3 : permet de mettre le Appareil hors tension à l'aide de la fonction de mise en veille.

4 : permet de mettre le Appareil hors tension à l'aide de la fonction RS-232C

6 : AC éteint

8 : permet de mettre le Appareil hors tension à l'aide de la fonction Off time (Heure arrêt).

9 : permet de mettre le Appareil hors tension à l'aide de la fonction Auto off (Arrêt auto).

Accusé de réception

```
[z][ ][Set ID][ ][OK][Data][x]
```

17. ISM mode (Méthode ISM) (Commande : j p)

► fonction utilisée pour sélectionner la fonction de blocage de la rémanence.

Transmission

```
[j][p][ ][Set ID][ ][Data][Cr]
```

Data 1 : Inversion (Inversion)

2 : Orbiter (Orbiter)

3 : Orb.(Orbiter)+Inv.(Inversion)

4 : White Wash (Cérusé)

8 : Normal

Accusé de réception

```
[p][ ][Set ID][ ][OK][Data][x]
```

● Protocole de transmission / réception

18. Auto Configure (Configuration Auto.) (Commande : j u)

► Pour régler la position de l'image et minimiser automatiquement les vibrations de l'image. Disponible uniquement en mode RGB (PC).

Transmission

```
[j][u][ ][Set ID][ ][Data][Cr]
```

Données 1 : validation

Accusé de réception

```
[u][ ][Set ID][ ][OK][Data][x]
```

19. Key (Clé) (Commande : m c)

► Permet d'envoyer le code de clef de la télécommande par infrarouge.

Transmission

```
[m][c][ ][Set ID][ ][Data][Cr]
```

Données code de clef : reportez-vous à la page C18.

Accusé de réception

```
[c][ ][Set ID][ ][OK][Data][x]
```

● Protocole de transmission/réception

20. Tile Mode (Mode Mosaïque) (Commande : d d)

► Même fonction que Tile Mode (Mode Mosaïque) du menu Special (Spécial).

Transmission

[d][d][Set ID][Data][x]

Données	Description
00	Le mode Mosaïque est désactivé.
12	1 x 2 mode (colonne x ligne)
13	1 x 3 mode
14	1 x 4 mode
...	...
44	4 x 4 mode

* Les données ne peuvent pas être réglées sur 0X or X0, sauf 00.

Accusé de réception

[d][00][OK/NG][Data][x]

 Protocole de transmission/réception**21. Tile H Size (Taille H en Mosaïque) (Commande : d g)**

► Permet de régler la taille Horizontale.

Transmission

[d][g][Set ID][Data][x]

Données Min : 00H ~ Max : 64H

Accusé de réception

[g][Set ID][OK/NG][Data][x]

22. Tile V Size (Taille V en Mosaïque) (Commande : d h)

► Permet de régler la taille Verticale.

Transmission

[d][h][Set ID][Data][x]

Données Min : 00H ~ Max : 64H

Accusé de réception

[h][Set ID][OK/NG][Data][x]

● Protocole de transmission/réception

23. Tile ID Set (Configuration ID en Mosaïque) (Commande : d i)

- ▶ Permet d'assigner l'identificateur Mosaïque à la fonction Mosaïque.

Transmission

```
[d][i][ ][Set ID][ ][Data][x]
```

Données Min : 00H ~ Max : 64H
(code hexadécimal)

Accusé de réception

```
[i][ ][Set ID][ ][OK/NG][Data][x]
```

24 Natural Mode (In Tilemode) (Mode Naturel (En mode)) (Commande : d j)

- ▶ L'image est omise par la distance entre les écrans montrés naturellement.

Transmission

```
[d][j][ ][Set ID][ ][Data][x]
```

Data 0 : Natural Off
1 : Naturel On
ff : Statut de lecture

Accusé de réception

```
[j][ ][Set ID][ ][OK/NG][Data][x]
```

25. Elapsed time return (Valeur de temps écoulé) (Commande : d l)

- ▶ Permet de lire le temps écoulé.

Transmission

```
[d][l][ ][Set ID][ ][Data][x]
```

* Les données sont toujours FF (Hex).

Accusé de réception

```
[l][ ][Set ID][ ][OK/NG][Data][x]
```

* Les données signifient l'utilisation d'heures.
(code hexadécimal)

● Protocole de transmission/réception

26. Temperature value Return (Valeur de température) (Commande : d n)

► Permet de lire la valeur de la température intérieure.

Transmission

```
[d][n][Set ID][Data][x]
```

* Les données sont toujours FF (Hex).

Accusé de réception

```
[n][Set ID][OK/NG][Data][x]
```

Les données ont une longueur de un octet en format hexadécimal.

27. Lamp fault Check (Vérification de défaut de la lampe) (Commande : d p)

► Permet de vérifier si la lampe a un défaut.

Transmission

```
[d][p][Set ID][Data][x]
```

* Les données sont toujours FF (Hex).

Accusé de réception

```
[p][Set ID][OK/NG][Data][x]
```

Data 0 : Défaut de la lampe

1 : Lampe correcte

Branchement

- Branchez la télécommande à fil sur la prise de l'appareil prévue à cet effet.

Code IR de la télécommande

► Forme d'onde émise

Impulsion unique, fréquence de 37.917 KHz modulée à 455 KHz

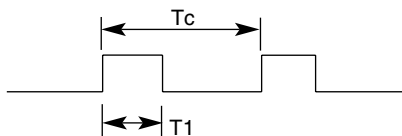

Fréquence de l'onde porteuse

$$F_{Porteuse} = 1/Tc = F_{Oscillateur}/12$$

$$\text{Ratio} = T1/Tc = 1/3$$

► Configuration de la trame

- 1^{ère} trame

C o d e d'entête	Octet personnalisé bas							Octet personnalisé haut							Données																	
	C0	C1	C2	C3	C4	C5	C6	C7	C0	C1	C2	C3	C4	C5	C6	C7	D0	D1	D2	D3	D4	D5	D6	D7	D0	D1	D2	D3	D4	D5	D6	D7

- Trame de répétition

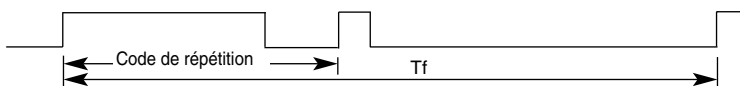

► Code d'entête

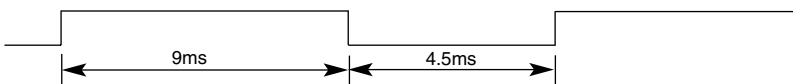

► Code de répétition

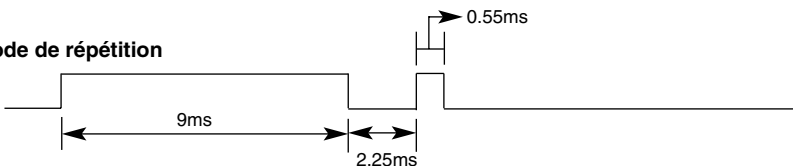

► Bit description

- Bit à « 0 »

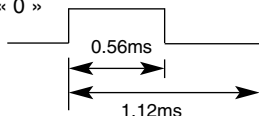

- Bit à « 1 »



► Intervalle de trame : Tf

- Le signal est transmis tant qu'une touche est maintenue enfoncée.

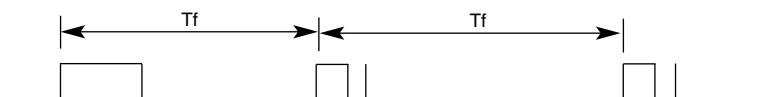

Tf=108ms@455KHz

Code(Hexa)	Fonction	Remarque
00	▲	Touche de la télécommande
01	▼	Touche de la télécommande
02	VOL(▶)	Touche de la télécommande
03	VOL(◀)	Touche de la télécommande
08	ALIMENTATION	Touche de la télécommande (Marche/Arrêt)
C4	MARCHE	Spécifique code IR (marche uniquement)
C5	ARRÊT	Spécifique code IR (arrêt uniquement)
09	COUPURE DU SON	Touche de la télécommande
98	AV	Touche de la télécommande
0B	INPUT	Touche de la télécommande
0E	MISE EN VEILLE	Touche de la télécommande
43	MENU	Touche de la télécommande
5B	EXIT	Touche de la télécommande
6E	PSM	Touche de la télécommande
44	RÉGLER	Touche de la télécommande
10	Touche numérique 0	Touche de la télécommande
11	Touche numérique 1	Touche de la télécommande
12	Touche numérique 2	Touche de la télécommande
13	Touche numérique 3	Touche de la télécommande
14	Touche numérique 4	Touche de la télécommande
15	Touche numérique 5	Touche de la télécommande
16	Touche numérique 6	Touche de la télécommande
17	Touche numérique 7	Touche de la télécommande
18	Touche numérique 8	Touche de la télécommande
19	Touche numérique 9	Touche de la télécommande
5A	AV	Spécifique code IR (sélection de l'entrée AV)
BF	COMPONENT1	Spécifique code IR (sélection de l'entrée Component 1)
D4	COMPONENT2	Spécifique code IR (sélection de l'entrée Component 2)
D5	RGB PC	Spécifique code IR (sélection de l'entrée RGB PC)
D7	RGB DTV	Spécifique code IR (sélection de l'entrée RGB DTV)
C6	HDMI/DVI	Spécifique code IR (sélection de l'entrée HDMI/DVI)
79	ARC	Touche de la télécommande
76	ARC (4:3)	Spécifique Code IR (mode 4:3 uniquement)
77	ARC (16:9)	Spécifique Code IR (mode 16:9 uniquement)
AF	ARC (ZOOM)	Spécifique Code IR (mode ZOOM1, ZOOM2 uniquement)
99	CONFIGURATION AUTO	Spécifique Code IR