



# Televisor a color

## MANUAL DEL USUARIO

Por favor, lea detenidamente este manual antes de poner en funcionamiento su televisor.

Conserve el manual para futuras consultas.

Anote el número de modelo y serie del aparato. Anote la información de la etiqueta ubicada en el panel posterior, su distribuidor se la pedirá en caso de cualquier solicitud de servicio.

No. de Modelo: 21FG1RL-LD

---

Internet Home Page : <http://www.lge.com>

P/N : 3828VA0521Z (MC059A)

# PRECAUCIONES DE SEGURIDAD

**ADVERTENCIA : PARA REDUCIR EL RIESGO DE CHOQUE ELECTRICO, NO EXPONGA ESTE PRODUCTO A LA LLUVIA O LA HUMEDAD.**  
**PRECAUCION : PARA REDUCIR EL RIESGO DE CHOQUE ELECTRICO, NO RETIRE LA CUBIERTA POSTERIOR. NO REEMPLACE PARTES DENTRO DEL TV. REFIERASE AL PERSONAL DE SERVICIO CAPACITADO.**

## Limpieza

Desconecte el cordón de alimentación del tomacorriente antes de limpiar el televisor. No utilice limpiadores líquidos o aerosoles. Utilice un paño apenas húmedo para limpiarlo. No utilice accesorios que no hayan sido recomendados por el fabricante del televisor ya que pueden resultar peligrosos.

## Fuente de Alimentación

Esta unidad está diseñada para operar sólo con la alimentación o corriente indicada. Si usted no está seguro del voltaje que hay en su hogar, consulte a su distribuidor o a la compañía de electricidad.

## Instalación

No utilice esta unidad cerca del agua, tina de baño, lavamanos, fregador, tina de lavar, en un sótano húmedo o cerca de una piscina, etc. No coloque la unidad sobre una mesa rodante aunque esté fija. La unidad puede caerse, causando serios daños a niños o adultos y a la misma unidad. Coloque la unidad en un mueble recomendado por el fabricante o vendido con el receptor de televisión. Siga las instrucciones del fabricante para aquellos televisores que se colocan en la pared o en los anaqueles y utilice el soporte aprobado por el fabricante. Las ranuras en la parte superior, atrás y abajo del televisor son para ventilación y aseguran un buen funcionamiento del aparato, evitando que se sobrecaliente. Estas ranuras no deben ser bloqueadas o cubiertas. Las ranuras nunca deben ser bloqueadas colocando la unidad en una cama,

sofa, alfombra o superficie similar. Esta unidad no debe colocarse en un mueble cerrado como una biblioteca a menos que el mismo tenga la ventilación apropiada. Se recomienda que no se opere esta unidad cerca de bocinas o muebles metálicos grandes para evitar que el magnetismo de estos influya sobre la pureza (uniformidad) de los colores en la pantalla.

## Sitios con humedad:

Este aparato no debe ser expuesto a goteras, escurrimientos o salpicaduras y no deben colocarse sobre de el objetos con liquido tales como vasos o floreros.

## Uso

No permita que nada esté encima del cordón de alimentación. No coloque el televisor donde el cordón de alimentación pueda ser pisado. No sobrecargue los tomacorrientes y cordones de alimentación, ya que pueden causar un incendio o una descarga eléctrica. Nunca meta objetos de ninguna clase en el televisor a través de las ranuras ya que pueden tocar puntos de voltajes peligrosos los cuales pueden causar un incendio, un corto circuito o una descarga eléctrica. Nunca derrame líquidos de ninguna clase encima del televisor.

## Servicio

No intente darle servicio usted mismo al televisor ya que al abrir la cubierta de éste usted se expondría a voltaje peligroso o a cualquier otro peligro. Refiérase siempre que sea necesario al técnico de servicio calificado.

## Escriba los Números de Modelo y Serie

Los números de modelo y serie se encuentran en la parte de atrás de la unidad. El número de serie es único en esta unidad. Debe registrar la información solicitada y retener esta guía como un registro permanente de su compra. Favor guardar su recibo como prueba de su compra.

Fecha de Compra \_\_\_\_\_  
Distribuidor \_\_\_\_\_  
Dirección \_\_\_\_\_  
Teléfono \_\_\_\_\_  
No. de Modelo \_\_\_\_\_  
No. de Serie \_\_\_\_\_

## TABLA DE CONTENIDO

DESCRIPCION DE LOS CONTROLES .....	3~5
FUNCIONAMIENTO BASICO DEL TELEVISOR .....	6
FUNCIONES VARIAS .....	8
CONTROL DE LA IMAGEN .....	10
CONTROL DE SONIDO .....	10
FUNCION DE SUBTITULAJE (algunos modelos).....	12
CONEXIONES DE LA ANTENA .....	13
CONEXION DE EQUIPOS EXTERNOS (algunos modelos) .....	14 ~ 15
CONEXIONES al DVD (algunos modelos).....	16
PROBLEMAS CON LA TV .....	17

## DESCRIPCION DE LOS CONTROLES

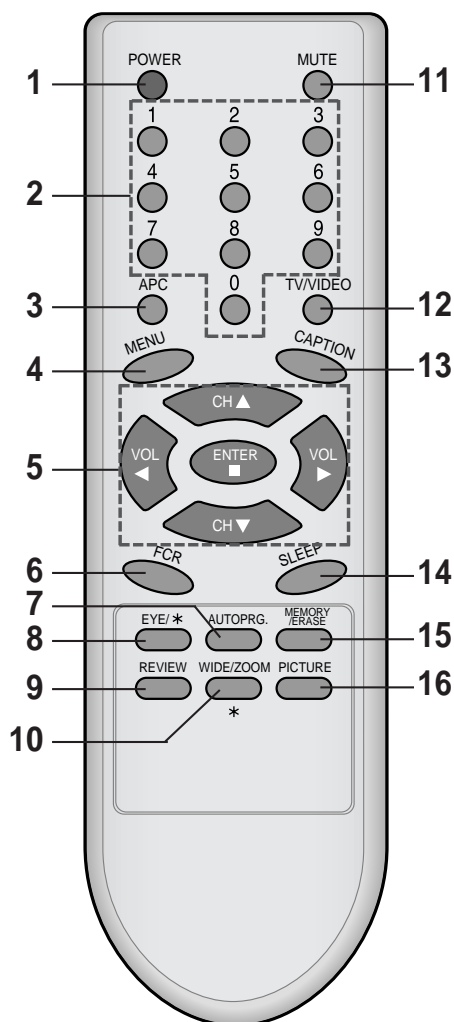

- BOTON ENCENDIDO (o ON/OFF)**  
Refierase al "Encendido / Apagado del TV".
- BOTONES NUMERADOS**  
Para seleccionar directamente el canal deseado.
- BOTON APC (Control Automático de la Imagen)**  
Para ajustar la imagen establecida por la fábrica.
- BOTON MENU**  
Para exhibir en la pantalla los menús.
- BOTONES CH (▲/▼)**
  - Para seleccionar el canal deseado.
  - Para seleccionar el ítem del menú deseado cuando el menú está exhibido en la pantalla.
- BOTONES VOLUMEN (◀/▶)**
  - Para incrementar o disminuir el nivel del volumen.
  - Para entrar o ajustar el menú seleccionado cuando el menú está exhibido en la pantalla.
- BOTON ENTER (■)**
  - Para salir del Menú exhibido.
  - Para memorizar el Menú ajustado.
  - Para volver al modo de TV. (Solamente por control remoto)
- BOTON FCR (Revisión de Canal Favorito)**  
Para seleccionar sus canales favoritos.  
Refierase a "Memoria de canales favoritos".
- BOTON AUTO PRG. (Auto program)**  
Para memorizar los canales por medio de la autoprogramación.

## DESCRIPCION DE LOS CONTROLES

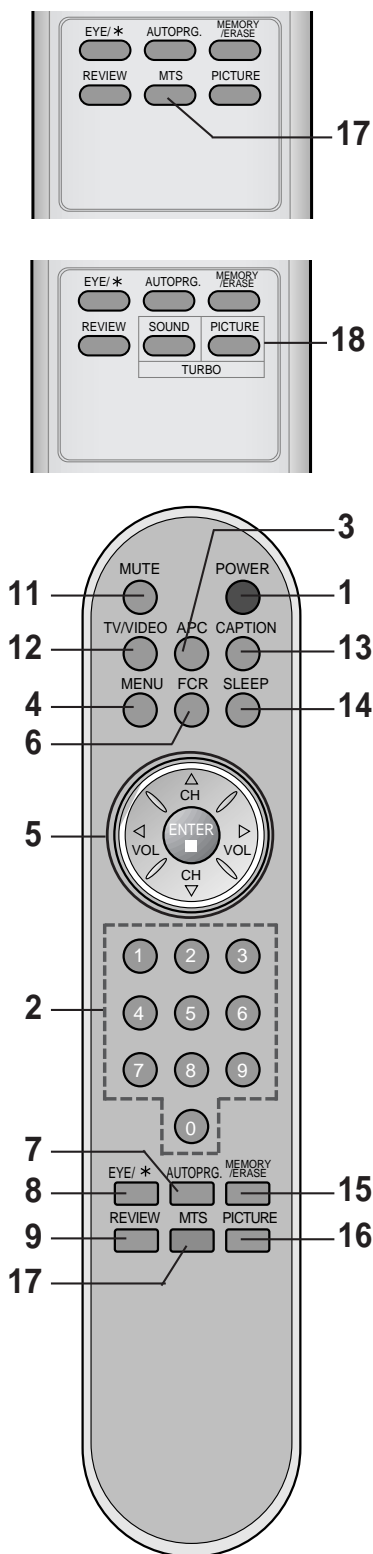

8. **BOTON EYE/\* (Algunos modelos)**  
Para activar o desactivar la función de Ojo Mágico.  
\*: No funciona.
  9. **BOTON REVIEW (Algunos modelos)**  
Para retornar al canal anterior.
  10. **BOTON WIDE/ZOOM/\* (Algunos modelos)**  
Para seleccionar el formato de imagen deseado. (4:3, 16:9 or ZOOM).  
\*: No funciona.
  11. **BOTON MUTE**  
Para pausar el sonido.  
Presione nuevamente para restablecer el sonido.
  12. **BOTON TV/VIDEO (Algunos modelos)**  
Para seleccionar el modo TV, VIDEO o COMPONENT.
  13. **BOTON CAPTION (Algunos modelos)**  
Para seleccionar el modo de Subtítulos.  
Refiera a la "Función de Subtitulaje".
  14. **BOTON SLEEP**  
Para fijar el tiempo de apagado, si desea dormir.
  15. **BOTON MEMORY/ERASE (Algunos modelos)**  
Para memorizar o borrar el canal deseado.
  16. **BOTON PICTURE (Algunos modelos)**  
Para exhibir los modos de imagen uno por uno.
  17. **BOTON MTS (Algunos modelos)**  
Para escuchar sonido MTS.
  18. **BOTON TURBO SOUND/TURBO-S (Algunos modelos)**  
Para seleccionar Turbosonido.  
**BOTON TURBO PICTURE/TURBO-P (Algunos modelos)**  
Para seleccionar Turboimagen.
  19. **INDICADOR MODO DE ESPERA (STAND BY)**  
Se ilumina en color rojo cuando el televisor esta en modo de espera. Refierase al "Encendido / Apagado del TV".
  20. **SENSOR DEL CONTROL REMOTO**
  21. **EYE SENSOR (Algunos modelos)**  
Ajusta la imagen de acuerdo a las condiciones de iluminación existentes.
- Note: Colocación de las baterías a la unidad de control remoto**
- Abra la tapa del compartimiento de las baterías en la parte posterior e instale las baterías con la polaridad correcta.
  - Utilice dos baterías de 1.5V tipo AAA. No mezcle las baterías usadas con la baterías nuevas.

Esta es una presentación simplificada del panel frontal.

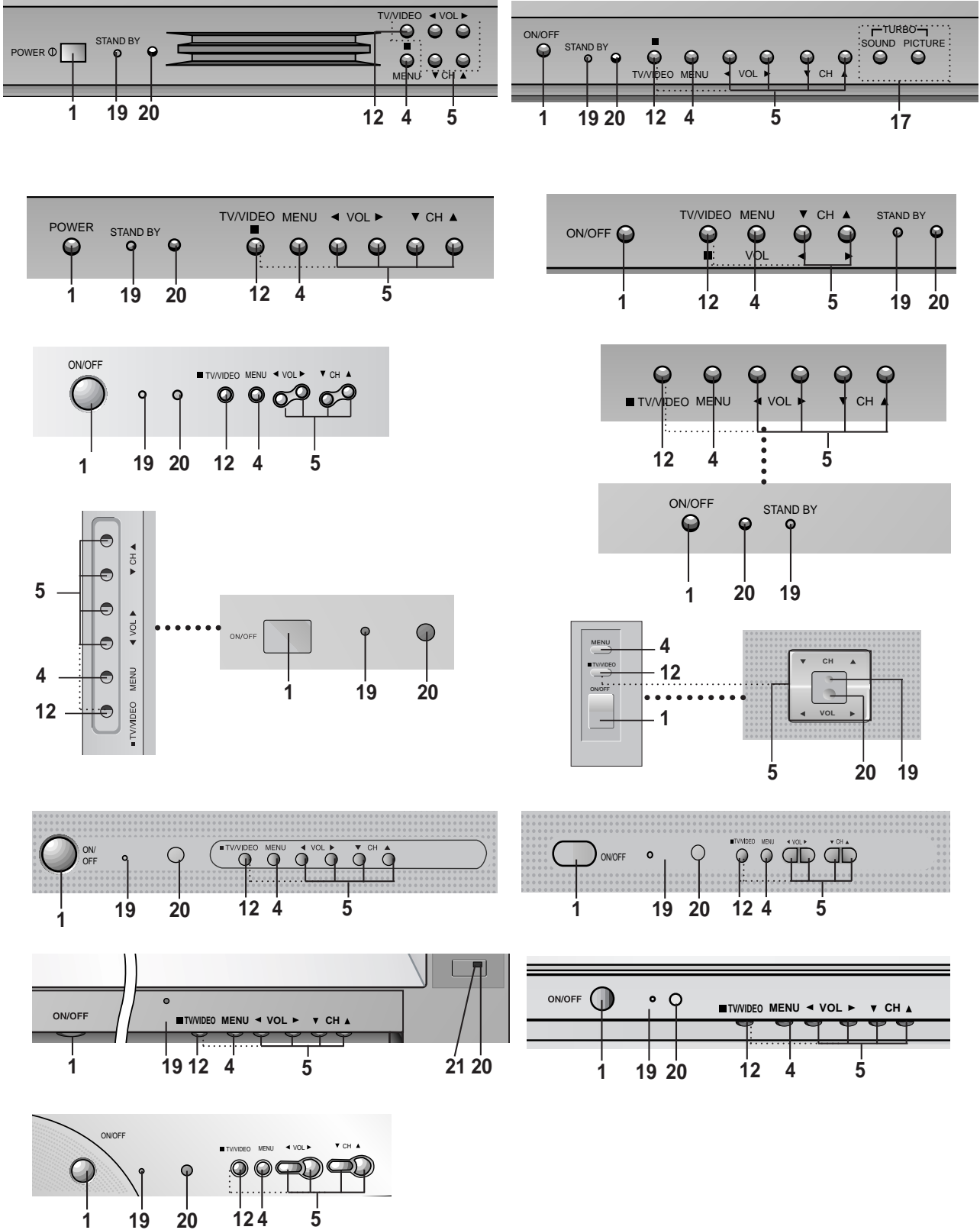

## FUNCIONAMIENTO BASICO DEL TELEVISOR

Antes de poner a funcionar su televisor, asegúrese que las siguientes instrucciones se han cumplido.

- Su TV ha sido conectado a un sistema de antena o cable.
- Su TV ha sido conectado a un tomacorriente.
- En este manual tal vez los menús desplegados puedan ser diferentes a los de su TV debido a que esto es solo un ejemplo para ayudar en la operación de su TV.

### Encendido / Apagado del TV

Presione el botón **POWER** (o **ON/OFF**) en el TV; esto regresa al modo de espera. El TV cambia al modo de espera (Stand by) y el indicador del modo se enciende en rojo.

Para encender el TV desde el modo de espera, presione el botón **TV/VIDEO, CH ▲/▼** en el equipo, o los botones **POWER, TV/VIDEO, CH ▲/▼, ENUMERADO** del control remoto. El número del canal se exhibirá en la pantalla. La exhibición en la pantalla desaparecerá luego de algunos segundos.

Presione el botón **POWER** en el control remoto; esto hace regresar al modo de espera. Para apagar el TV presione el botón **POWER** en el Televisor.

### Seleccionando el idioma en pantalla.

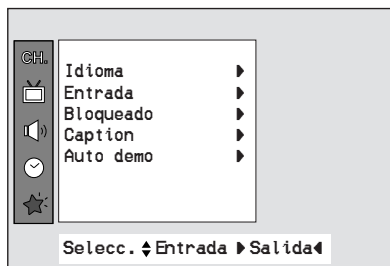

1. Presione el botón **MENU** y luego **▲ / ▼** hasta que el menú aparezca como se muestra a la derecha.
2. Presione el botón **▶** y luego **▲ / ▼** para seleccionar **Idioma**.
3. Presione el botón **▶** y luego **▲ / ▼** para seleccionar el idioma deseado.  
De aquí en adelante la exhibición en pantalla aparecerá en el idioma seleccionado.
4. Presione el botón **MENU** para salir.

### Memorización de canales

Esta es la función para memorizar todos los canales activos en su área antes de utilizar el TV. Hay dos maneras de memorizar los canales. Usted puede utilizar cualquiera. Una es la **PROGRAMACION AUTOMATICA** y la otra es la **PROGRAMACION MANUAL**.

En la **PROGRAMACION AUTOMATICA**, el televisor memorizará los canales en orden ascendente. Si hay canales adicionales que quiera añadir o borrar, puede agregarlos o borrarlos manualmente.

### Memorizando los canales por medio de la PROGRAMACION AUTOMATICA

La **PROGRAMACION AUTOMATICA** busca y memoriza todos los canales activos en su área y usted puede entonces seleccionar los canales por medio de los botones **▲/▼**.

#### Utilizando el botón AUTO PRG.

Usted puede convenientemente realizar una **PROGRAMACION AUTOMATICA** utilizando el botón **AUTOPRG.** en el control remoto.

1. Presione el botón **AUTOPRG.**
  2. Presione el botón **AUTOPRG.** o **▶**.
- La **PROGRAMACION AUTOMATICA** empieza inmediatamente.

Si quiere detener la programación automática, presione el botón **ENTER (■)**.

- Notas** :
- Si la señal programada es de baja calidad, memorice nuevamente en la **Prg. auto**.
  - La **PROGRAMACION AUTOMATICA** salva todos los canales admisibles sin importar la recepción de la señal (RF, cable).
  - Si los canales generales de TV y los de cable TV son duplicados presione los botones de números (0~9) para cambiar a .



### Utilizando el botón MENU

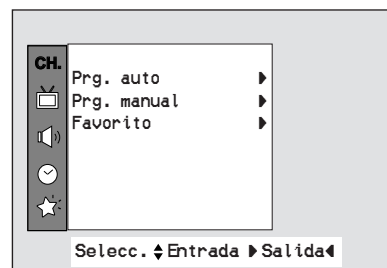

1. Presione el botón **MENU** y luego **▲ / ▼** hasta que el menú aparezca como se muestra a la derecha.
2. Presione el botón **▶** y luego **▲ / ▼** para seleccionar **Prg. auto**.
3. Presione el botón **▶** para entrar al modo **Prg. auto**.
4. La Programación empezará.

## Memorización de los canales por medio de la PROGRAMACION MANUAL

### Utilización del botón MEMORY/ERASE

Usted puede realizar convenientemente la PROGRAMACION MANUAL utilizando el botón de **MEMORY/ERASE** en el control remoto.

1. Presione el botón ▲/▼ o el botón Enumerado para seleccionar el canal deseado.
2. Presione **MEMORY/ERASE** para seleccionar **Memoria** o **Borrar**.

La exhibición en la pantalla aparecerá como se muestra a la derecha



### Utilización del botón de MENU

1. Presione el botón **MENU** y luego presione el botón ▲/▼ para seleccionar el menú canal.
2. Presione el botón ► y luego ▲ / ▼ para seleccionar **Prg. manual**.

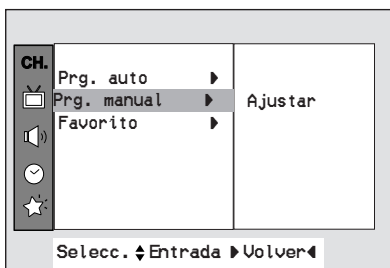

3. Presione el botón ► y luego ▲ / ▼ para seleccionar el **Canal**.
4. Presione ► y después utilice los botones ◀/▶ o botones numerados para indicar el canal que desea borrar o memorizar.
5. Presione el botón ◀ y luego ▲ / ▼ para seleccionar **Memoria**.
6. Presione el botón ► y luego ▲ / ▼ para seleccionar **On** o **Off**.
7. Presione el botón **MENU** para salir.

## Selección de canales

Presione los botones ▲ / ▼ para seleccionar convenientemente el canal de arriba o de abajo en vez del canal que se está viendo o presione el

botón ENUMERADO directamente para seleccionar el canal deseado.

## Ajuste del volumen

Presione el botón ► para aumentar el nivel del volumen o presione el botón ◀ para disminuir el nivel del volumen.

Para pausar al sonido, presione el botón **MUTE**.

La palabra **Mute** aparece en la pantalla.

Resulta conveniente cuando el teléfono suena.

Para restablecer el sonido, Presione el botón **MUTE** o **VOL** ◀/▶.

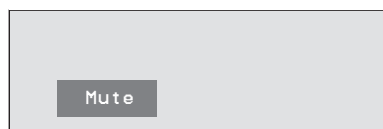
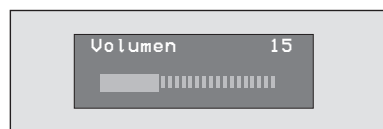

## FUNCIONES VARIAS

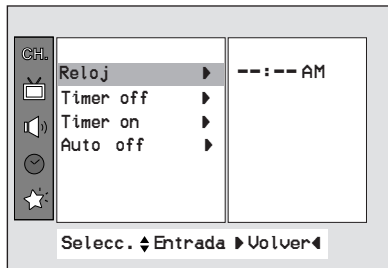

### Fijación de la hora

Antes de fijar el encendido y apagado del temporizador, primero tiene que fijar la hora actual.

1. Presione el botón **MENU** y luego ▲ / ▼ hasta que el menú aparezca como se muestra a la derecha.
2. Presione el botón ► y luego ▲ / ▼ para seleccionar **Reloj**.
3. Presione el botón ► y luego ▲ / ▼ para ajustar la hora.
4. Presione el botón ► y luego ▲ / ▼ para ajustar los minutos.
5. Presione el botón **MENU** para salir.

### Fijación del temporizador de apagado

Programa su televisor para cambiar al modo Stand by de transcurrido el tiempo programado.

1. Presione el botón **MENU** y luego ▲ / ▼ hasta que el menú aparezca como se muestra a la derecha.
2. Presione el botón ► y luego ▲ / ▼ para seleccionar **Timer off**.
3. Presione el botón ► y luego ▲ / ▼ para ajustar la hora.
4. Presione el botón ► y luego ▲ / ▼ para ajustar los minutos.
5. **Off/On** es utilizado para desactivar o activar los tiempos de apagado/encendido. Presione el botón ► y luego ▲ / ▼ para seleccionar **On** o **Off**.
6. Presione el botón **MENU** para salir.

**Notas:** • Si se ajusta la hora de encendido igual a la de apagado, solamente funcionará el apagado.

### Fijación del temporizador de encendido

Esta función automáticamente enciende el televisor a una hora prefijada.

1. Presione el botón **MENU** y luego ▲ / ▼ hasta que el menú aparezca como se muestra a la derecha.
2. Presione el botón ► y luego ▲ / ▼ para seleccionar **Timer on**.
3. Presione el botón ► y luego ▲ / ▼ para ajustar la hora.
4. Presione el botón ► y luego ▲ / ▼ para ajustar los minutos.

5. Presione el botón ► y luego ▲ / ▼ para seleccionar el canal deseado de entre los canales memorizados por Programación Automática.
6. Presione el botón ► y luego ▲ / ▼ para seleccionar el volumen que desea.
7. **On/Off** es utilizado para desactivar o activar los tiempos de **On** u **Off**. Presione el botón ► y luego ▲ / ▼ para seleccionar **Off** o **On**.
8. Presione el botón **MENU** para salir.

#### Notas:

- Programa su televisor para encenderse a la hora prefijada. Luego de dos horas de permanecer encendido sin la activación de ningún botón el TV pasará al modo de Stand by o se apagará automáticamente.
- Esta función trabaja solamente en modo de espera.

### Fijación del temporizador para dormir

Con estas funciones usted no tendrá que preocuparse por activar el modo de espera (standby) en su televisor antes de quedarse dormido. La función Sleep Timer automáticamente apagará el televisor, después de que haya transcurrido el intervalo de tiempo prefijado.

Presione el botón de **SLEEP** para seleccionar la hora de dormir.

Cada vez que presione este botón, usted podrá ver la secuencia de tiempos como se muestra abajo y seleccionar el tiempo deseado.

El temporizador empieza a contar disminuyendo desde la cantidad de minutos seleccionada.

► --- → 10 → 20 → 30 → 60 → 90 → 120 → 180 → 240

#### Notas:

- En pocos segundos, el tiempo de dormir seleccionado desaparecerá y funcionará automáticamente.
- Para ver el tiempo de dormir que queda, presione una vez el botón de **SLEEP** y podrá verlo en la pantalla.
- Para borrar la hora de dormir, presione el botón **SLEEP** continuamente hasta que **Sleep** --- se exhiba.

### Apagado automático

Luego de 10 minutos de no recibir señal el televisor cambiará a modo standby automáticamente.

1. Presione el botón **MENU** y luego ▲ / ▼ hasta que el menú aparezca como se muestra a la derecha.
2. Presione el botón ► y luego ▲ / ▼ para seleccionar **Auto off**.
3. Presione el botón ► y luego ▲ / ▼ para seleccionar **On** o **Off**.
4. Presione el botón **MENU** para salir.



## FUNCIONES VARIAS

### Bloqueo de teclado

El televisor puede ser programado para que solo pueda ser operado por el control remoto. Esta característica puede ser utilizada para evitar que personal no autorizado lo utilice.

1. Presione el botón **MENU** y luego **▲ / ▼** hasta que el menú aparezca como se muestra a la derecha.
2. Presione el botón **▶** y luego **▲ / ▼** para seleccionar **Bloqueado**.

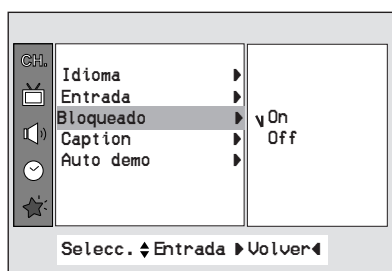

3. Presione el botón **▶** y luego **▲ / ▼** para seleccionar **On** o **Off**.
4. Presione el botón **MENU** para salir.

#### Notes :

- Con la función de bloqueo activado, aparecerá **Bloqueado** en la pantalla si cualquier botón del panel frontal del TV es presionado aunque este viendo el TV.
- Esta función se desactiva al desconectar el TV.

### Demostración automática (some models)

La demostración automática le permite revisar todos los menús programados en el televisor.

1. Presione el botón **MENU** y luego **▲ / ▼** hasta que el menú aparezca como se muestra a la derecha.
2. Presione el botón **▶** y luego **▲ / ▼** para seleccionar **Auto demo**.
3. Presione el botón **▶** para dar inicio a la demostración automática.

Cuando la demostración llega a la última exhibición, la misma comienza nuevamente desde el principio.

Para detener la demostración presione cualquier botón.

### Memorización de los canales favoritos

La memorización de los canales favoritos es una característica conveniente que le permite explorar rápidamente hasta 5 canales de su elección sin que tenga que esperar que el TV explore los que están en medio.

1. Presione el botón **MENU** y luego **▲ / ▼** hasta que el menú aparezca como se muestra a la derecha.
2. Presione el botón **▶** y luego **▲ / ▼** para seleccionar **Favorito**.

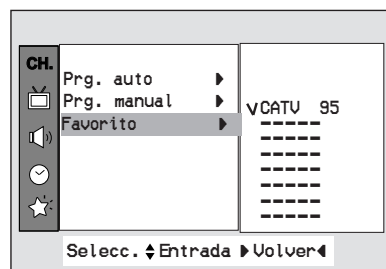

3. Presione **▶** y después los botones **▲ / ▼** para seleccionar la posición de canal.
4. Utilice el botón **◀ / ▶** para seleccionar el número de canal deseado.
5. Repita los pasos del 3 al 4.
6. Presione el botón **MENU** para salir.

Para seleccionar el canal favorito, presione repetidamente el botón de **FCR** (Revisión de Canal Favorito). Los cinco canales programados aparecen en la pantalla uno por uno.

### Ajuste de Sintonía Fina

Esta función es para ajustar la imagen a la condición estable cuando la imagen es pobre, por ejemplo, las rayas horizontales, imagen distorsionada o sin color durante la transmisión.

1. Presione el botón **MENU** y luego **▲ / ▼** hasta que el menú aparezca como se muestra a la derecha.
2. Presione el botón **▶** y luego **▲ / ▼** para seleccionar **Prg. manual**.
3. Presione el botón **▶** y luego **▲ / ▼** para seleccionar **Sint. fina**.
4. Presione el botón **▶** para entrar el modo de sintonía **Sint. fina**.
5. Presione el botón **◀ / ▶** para sintonizar la imagen a la condición deseada.
6. Presione el botón **ENTER (■)** para memorizar.
7. Presione el botón **MENU** para salir.

#### Notas :

- Para liberar el ajuste de sintonía fina memorizado, programe nuevamente el canal mediante la **PROGRAM AUTO** o **PROGRAM MANUAL**.
- Cuando se memoriza el ajuste de sintonía fina, el color del número y Stereo/SAP del canal cambia a amarillo.

## CONTROL DE LA IMAGEN

### Disfrutando de la función OJO (algunos modelos)

El televisor ajustará automáticamente la imagen de acuerdo a las condiciones de iluminación circundante cuando está **Ojo mágico**.

1. Presione el botón **EYE** en el control remoto.  
La pantalla **Ojo mágico** aparecerá y la imagen será ajustada.
2. Presione el botón **EYE** nuevamente para activar la función de OJO.

### Control automático de la Imagen

Puede seleccionar la imagen programada de fábrica como prefiera.

#### Utilización del botón APC

1. Presione el botón **APC** en el control remoto.
2. Presione el botón **APC** para seleccionar **Ojo mágico** (Algunos modelos), **Nítida**, **Optima**, **Suave** o **Usuario**.
3. Presione el botón **ENTER** (■) para salir.

1. Presione el botón **MENU** y luego presione el botón ▲/▼ para seleccionar el menú Imagen.
2. Presione el botón ► y después ▲/▼ para seleccionar **APC**.
3. Presione el botón ► para acceder al modo **APC**.

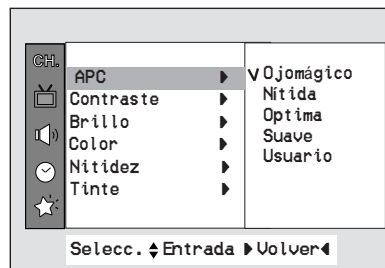

4. Presione los botones ▲ / ▼ para seleccionar **Ojomágico** (algunos modelos), **Nítida**, **Optima**, **Suave** o **Usuario**.
5. Presione el botón **MENU** para salir.

### Ajuste de la Imagen

Esta es la función para ajustar manualmente la imagen a los niveles deseados (**Contraste**, **Brillo**, **Color**, **Nitidez**, **Tinte**) de la pantalla como usted quiera. Si la imagen que seleccionó no es satisfactoria, usted puede seleccionar el preajuste de fábrica.

En el sistema de transmisión PAL M/N el ajuste para **Tinte** no aparecerá.

1. Presione el botón **MENU** y luego ▲ / ▼ hasta que el menú aparezca como se muestra a la derecha.
2. Presione el botón ► y luego ▲ / ▼ para seleccionar el modo de imagen deseado.
3. Presione el botón ►.
4. Presione los botones ◀/▶ para ajustar el nivel. El nivel desplegado es ajustado.
5. Presione el botón **MENU** para salir.

## CONTROL DE SONIDO

### Disfrute de la transmisión ESTEREO / SAP(some models)

Su TV puede recibir programas MTS Estéreo y SAP que acompañen la programación, como sistemas que transmitirán una señal de audio adicional de igual calidad que la original. La función MTS no opera en el modo de Video.

#### Utilizando el botón MTS

1. Presione el botón **MTS** para seleccionar el modo MTS deseado.  
Cada vez que presione este botón, **MONO**, **ESTEREO** o **SAP** aparecerán.
2. Presione el botón **ENTER** (■) para salir.

#### Notas:

- Estéreo o SAP pueden ser reproducidas

solamente cuando la estación de TV transmita esta señal aunque usted haya seleccionado **STEREO** o **SAP**.

- El sonido mono es reproducido automáticamente en caso de transmisión mono aún cuando **STEREO** o **SAP** haya sido seleccionado.
- Seleccione **MONO** si desea escuchar el sonido mono durante una transmisión Estéreo / SAP.

## CONTROL DE SONIDO

### Control Automático de Sonido

Usted puede disfrutar de un magnífico sonido sin la necesidad de ajustes. Este TV automáticamente ajusta el sonido apropiado al tipo de programa que esta viendo.

1. Presione el botón **MENU** y luego ▲ / ▼ hasta que el menú aparezca como se muestra a la derecha.
2. Presione el botón ► y luego ▲ / ▼ para seleccionar **DASP**.

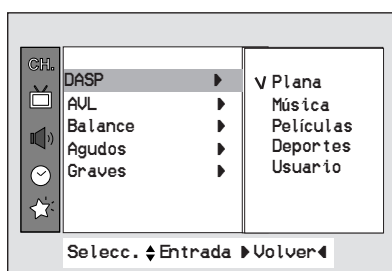

3. Presione el botón ▲ / ▼ para seleccionar **Plana, Música, Películas, Deportes** o **Usuario**.
4. Presione el botón **MENU** para salir.

### AVL (Nivelador Automático de Volumen)

El AVL automáticamente mantiene un nivel de volumen aunque usted cambie de canal.

#### Utilizando el botón de MENU

1. Presione el botón **MENU** y luego ▲ / ▼ hasta que el menú aparezca como se muestra a la derecha.
2. Presione el botón ► y luego ▲ / ▼ para seleccionar **AVL**.
3. Presione el botón ► y luego ▲ / ▼ para seleccionar **On** o **Off**.
4. Presione el botón **MENU** para salir.

### Ajustando el BALANCE (Algunos modelos)

1. Presione el botón **MENU** y luego ▲ / ▼ hasta que el menú aparezca como se muestra a la derecha.
2. Presione el botón ► y luego ▲ / ▼ para seleccionar **Balance**.
3. Presione el botón ► y luego ◀ / ▶ para ajustar balance del nivel.
4. Presione el botón **MENU** para salir.

### Ajustando los AGUDOS

### (Algunos modelos)

Esta característica incrementa o atenúa los sonidos agudos.

1. Presione el botón **MENU** y luego ▲ / ▼ hasta que el menú aparezca como se muestra a la derecha.
2. Presione el botón ► y luego ▲ / ▼ para seleccionar **Agudos**.
3. Presione el botón ► para entrar al modo **Agudos**.
4. Presione el botón ◀ / ▶ para ajustar el nivel.
5. Presione el botón **MENU** para salir.

### Ajustando los GRAVES (Algunos modelos)

Esta característica incrementa o atenúa los sonidos graves.

1. Presione el botón **MENU** y luego ▲ / ▼ hasta que el menú aparezca como se muestra a la derecha.
2. Presione el botón ► y luego ▲ / ▼ para seleccionar **Graves**.
3. Presione el botón ► para entrar al modo **Graves**.
4. Presione el botón ◀ / ▶ para ajustar el nivel.
5. Presione el botón **MENU** para salir.

## FUNCION DE SUBTITULAJE (Algunos modelos)

El subtítulo es un proceso que convierte la porción de audio de un programa de televisión en palabras escritas, las cuales aparecen en la pantalla del televisor en una forma similar a los subtítulos. El subtítulo permite al televidente leer el diálogo y narración de los programas de televisión.

### Uso de subtítulo

Las leyendas son los subtítulos del diálogo y narración de los programas de televisión. Para programas pregrabados, el diálogo del programa puede prepararse anticipadamente con subtítulos. Es posible subtítulo un programa en vivo usando un proceso llamado "subtítulo de tiempo real", el cual crea subtítulos instantáneamente. El subtítulo de tiempo real es normalmente efectuado por reporteros profesionales que usan un sistema de taquigrafía a máquina y una computadora para traducir al inglés.

El subtítulo es un sistema efectivo para personas con incapacidad auditiva, y también puede ayudar en la enseñanza de idiomas.

- La imagen a la derecha muestra un subtítulo típico.

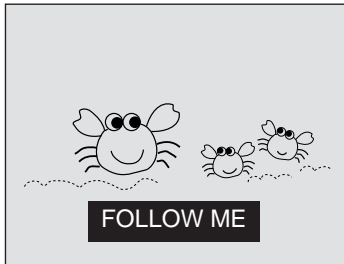

### Consejos para el subtítulo

- No todas las transmisiones de TV incluyen señales de subtítulo.
- Algunas veces las estaciones de Televisión transmiten dos señales de subtítulo diferentes en el mismo canal. Seleccionando **MODO 1** o **MODO 2**, puede seleccionar cuál señal visualizar. **MODO 1** es la señal usual con los subtítulos, mientras que **MODO 2** puede mostrar la información de demostración o programación.
- El televisor puede no recibir señales de subtítulo en las situaciones siguientes:

- 1 Se enfrentan condiciones de recepción deficiente:

#### ■ IGNICION:

La imagen puede vibrar, desviarse, llenarse de manchas negras o rayas horizontales. Usualmente causadas por interferencia de sistemas de ignición de automóviles, lámparas de neón, taladros eléctricos y otros aparatos eléctricos.



#### ■ FANTASMAS:

Los fantasmas son causados cuando la señal del Televisor se separa y sigue dos trayectorias. Una es la trayectoria directa y la otra es reflejada desde edificios, altos, montañas u otros objetos. Puede mejorar la

recepción cambiando la dirección o posición de la antena.



#### ■ NIEVE:

Si su receptor se localiza en una zona marginal en donde la señal es débil, su imagen puede ser estropeada por la aparición de puntos pequeños. Será necesario instalar una antena especial para mejorar la imagen.



- 2 Se reproduce una cinta de grabación vieja, en mal estado o copia pirata.
- 3 Las señales fuertes, aleatorias desde un carro o avión interfieren con la señal de TV.
- 4 La señal de la antena es débil.
- 5 El programa no se subtítulo cuando fue producido, transmitido o grabado.

### Uso de función de texto

Los servicios de Texto proporcionan una extensa variedad de información sobre toda clase de temas (por ejemplo, listas de programas subtítulo, pronóstico de tiempo, tópicos del mercado de valores, noticias para personas con incapacidad auditiva ...) a través de la pantalla de televisión.

Pero no todas las estaciones ofrecen servicios de texto, aunque pudieran ofrecer subtítulo.

**Nota:** En el caso de recibir una señal débil, un cuadro negro sin imagen puede aparecer y desaparecer en la pantalla, aún cuando la modalidad de texto se seleccione. Esta es una función normal en este caso.

### Operación del subtítulo

#### Utilizando el botón CAPTION

1. Presione el botón **CAPTION**.
2. Presione el botón ◀ / ▶ o **CAPTION** para seleccionar **Off**, **MODO 1**, **MODO 2**, **TEXTO 1** o **TEXTO 2**.
3. Presione el botón **ENTER** (■) para salir.

#### Utilizando el botón MENU

1. Presione el botón **MENU** y luego ▲ / ▼ hasta que el menú aparezca como se muestra a la derecha.
2. Presione el botón ▶ y luego ▲ / ▼ para seleccionar **Caption**.
3. Presione el botón ▶ y luego ▲ / ▼ para seleccionar **Off**, **MODO 1**, **MODO 2**, **TEXTO 1** o **TEXTO 2**.
4. Presione el botón **MENU** para salir.

**Nota:** El televisor está programado para recordar cuál fue la última modalidad que se fijó, aún cuando haya apagado el televisor.

## CONEXIONES DE LA ANTENA

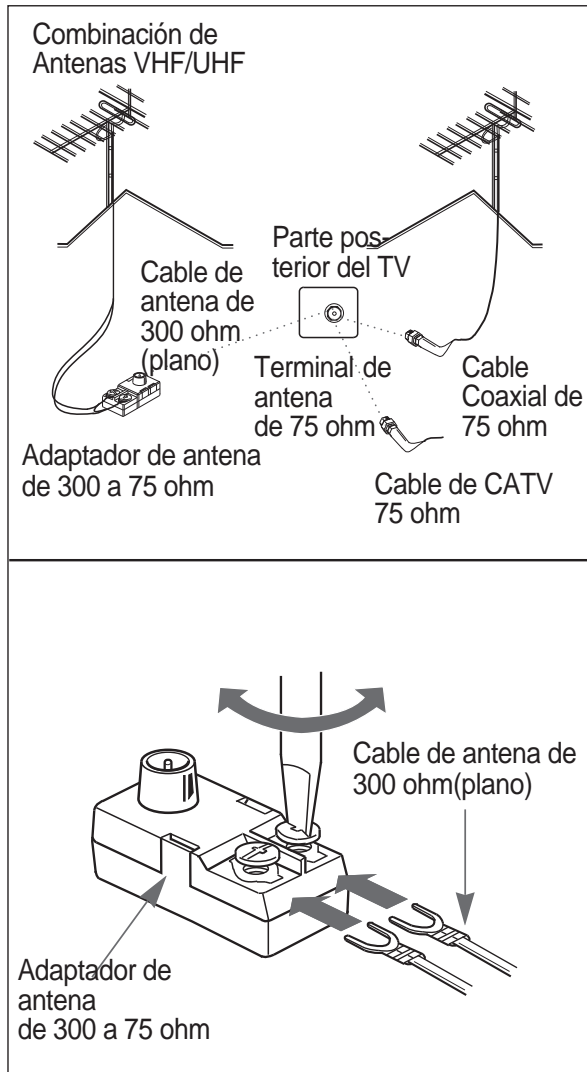

### Telecable (CATV)

Si se suscribe al sistema de telecable (CATV), cambie la conexión de la antena tal como se describe a continuación:

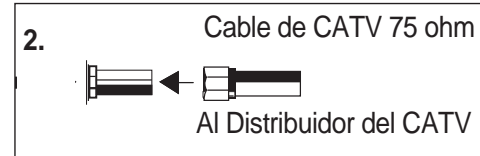
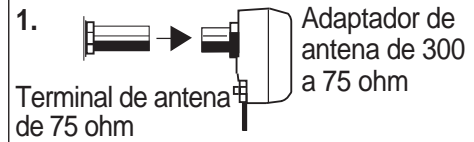

1. Quite el adaptador de 300 a 75 ohm o el cable de antena de 75 ohm del aparato.
2. Conecte el cable de telecable CATV (cable coaxial de 75 ohm) al conector de la antena de 75 ohm.

### ANTENA EXTERNA

Para mejor recepción, recomendamos que utilice una antena externa. El mal tiempo y los cables de antena pueden reducir la calidad de la señal. Antes de conectar el aparato de televisión, revise la antena y cables. En cualquier centro de servicio le pueden explicar sobre los diversos tipos de antenas exteriores disponibles.

#### Cable Plano de 300 Ohm

1. Conecte el cable plano de 300 ohm a los tornillos en el adaptador de 300 a 75 ohm.
2. Inserte el adaptador de 300 a 75 ohm en el conector de la antena de 75 ohm.

#### Cable Coaxial de 75 Ohm

1. Conecte el cable coaxial de 75 ohm directamente al conector de la antena de 75 ohm.

## Conexión de equipos externos (Algunos modelos)

Usted puede conectar equipos adicionales, como una VHS, Cámara de video, etc. a su TV.

Aquí se muestran algunas formas de como puede conectarse.

Este es un ejemplo del dibujo de la disposición de los conectores.

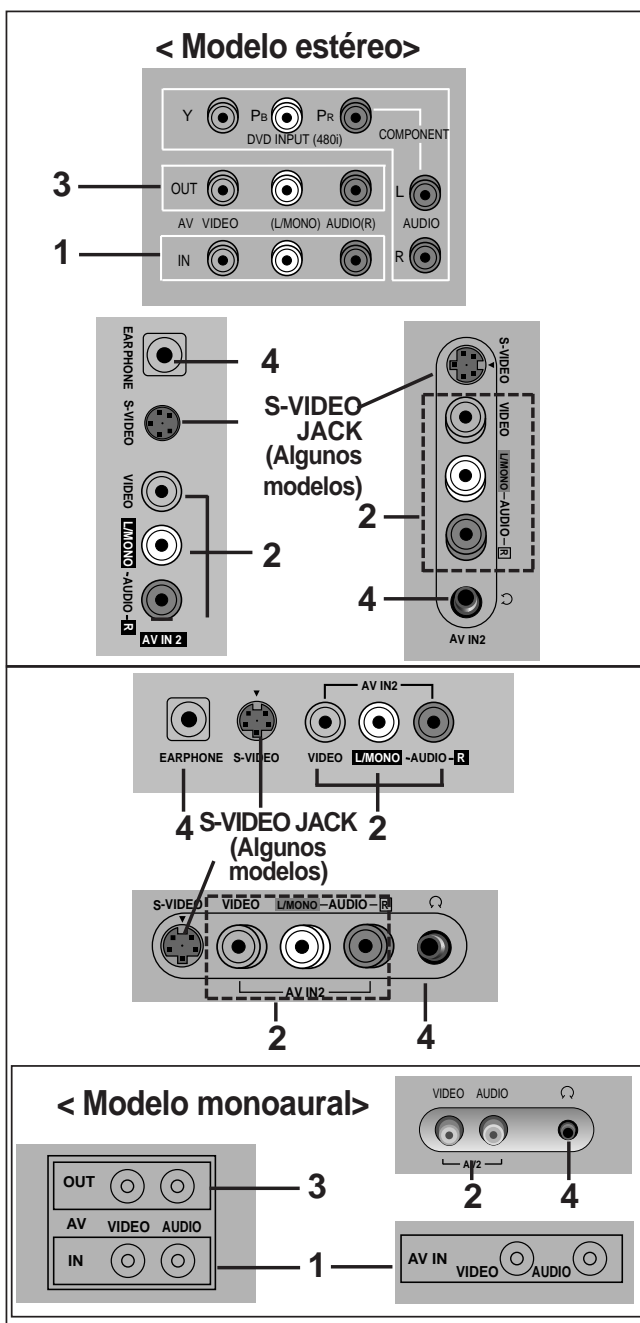

(VCR, DVD, Videocámara) a estas entradas. Presione el botón **TV/VIDEO** para seleccionar **VIDEO 2** o **S-VIDEO**.

3. **OUT JACKS** (Salida de conectores): Conecte las entradas de un equipo externo (VCR, Amplificador de Audio ) a estas salidas para grabar o monitorear el programa deseado.

4. **🔊 / Audífono** (Algunos modelos) : En algunos modelos éste se encuentra localizado al frente o lateral del TV.

**Nota:** El televisor está programado para recordar cuál fue la última modalidad que se fijó, aún cuando haya apagado el Televisor.

### Conectando las entradas AUDIO/VIDEO

1. Conecte las salidas de AUDIO/VIDEO del VCR a la entrada (A/V) **IN 1** o **IN 2**.

Si usted conecta el JACK de audio solamente, no podrá escuchar el sonido del televisor.

2. Presione el botón **TV/VIDEO** para seleccionar **VIDEO, VIDEO-1** o **VIDEO-2**.

**Nota:** En algunos modelos si usted conecta la salida de audio/video del VCR a la entrada **IN 2**(A/V) en la parte frontal o lateral del TV, seleccione **VIDEO-2**.

3. Presione el botón **PLAY** del VCR. En video será visible en la pantalla.

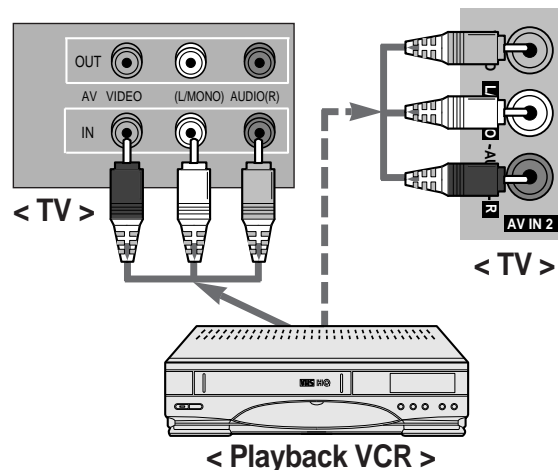

**Nota:** En caso de una video grabadora MONO, conecte la salida del VCR a la entrada **AUDIO L/MONO IN** del TV. Así que el sonido podrá ser escuchado por ambas bocinas. Si usted lo conecta a la entrada **AUDIO R IN** del TV, el sonido se escuchará en la bocina derecha.

1. **IN 1 JACKS** : Conecte las salidas del equipo (VCR, DVD, Videocámara) a estas entradas. Presione el botón **TV/VIDEO** para seleccionar **VIDEO** o **VIDEO 1**.

2. **IN 2 JACKS** : Conecte las salidas del equipo

**Nota:** En algunos modelos mono, cuando en los conectores de entrada en el panel delantero y el panel trasero se conectan equipos externos al mismo tiempo, los conectores de entrada en el panel delantero tienen prioridad sobre aquellos del panel trasero del televisor.

## Conectando la video grabadora S-VHS (Algunos modelos)

1. Conecte la salida S-VHS del VCR a la entrada S-VHS en la parte trasera o lateral.
2. Conecte las salidas audio/video del VCR al jack **IN 2 (A/V)** en la parte lateral o frente del TV.
3. Presione el botón **TV/VIDEO** para seleccionar **S-VIDEO**.
4. Presione el botón **PLAY** del VCR.  
La reproducción de video es visible en la pantalla del TV.

## VCR Grabando(Algunos modelos)

1. Conecte las entradas de audio/video del VCR a las salidas (A/V) de su TV.
2. Seleccione el canal en su televisor.
3. Fije el VCR para grabar.

## Grabando un programa de otro equipo (Algunos modelos)

1. Conecte la salida del VCR reproductor en la entrada **IN 1** de su TV.
2. Conecte las entradas del VCR de grabado a las salidas (A/V) del TV.
3. Presione **TV/VIDEO** para seleccionar **VIDEO 1**.

Si conecta a la entrada **IN 2, VIDEO-2**.

4. Presione el botón **PLAY** en el VCR reproductor y fije el VCR para grabar.

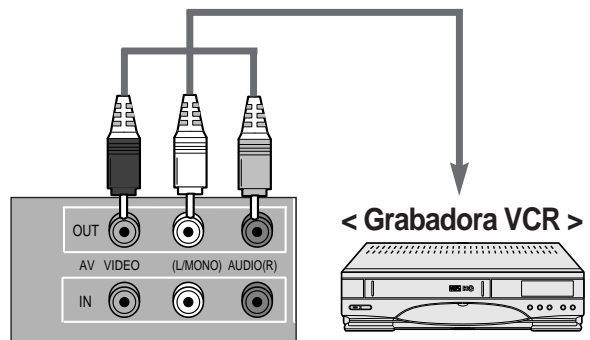

< TV >

< Grabadora VCR >

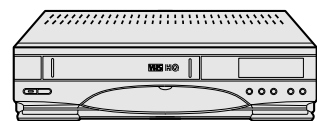

< TV >

< Grabadora VCR >

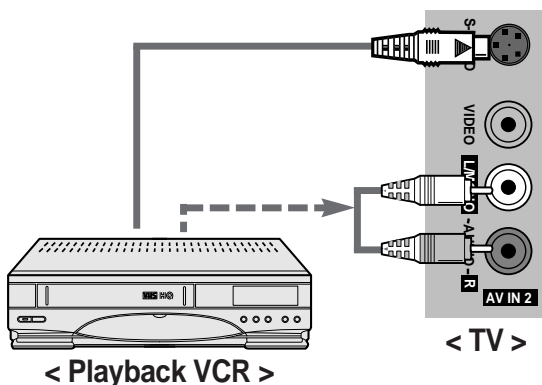

< Playback VCR >

< TV >

## CONEXIONES al DVD (Algunos modelos)

- Conecte las entradas compuestas de Video Y, Pb, Pr (480i) y las entradas de audio R y L.
- **Nota:** El televisor está programado para recordar cuál fue la última modalidad que se fijó, aún cuando lo haya apagado.

### 1. Cómo conectar

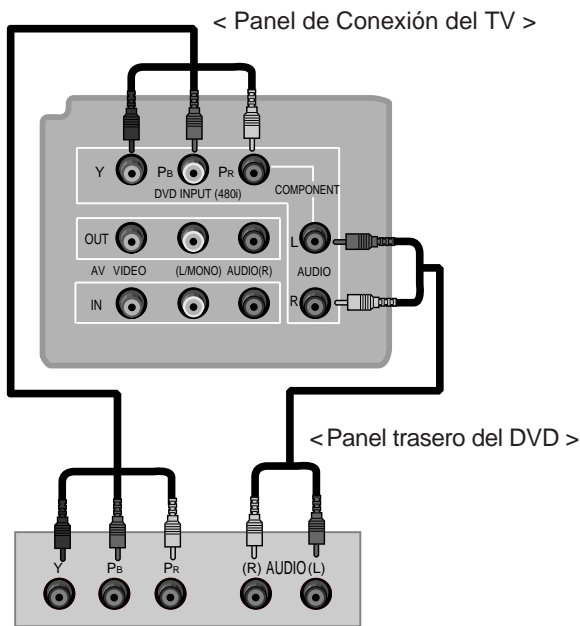

#### Nota:

TV INPUT	Y	PB	PR
	▲	▲	▲
	⋮	⋮	⋮
DVD OUTPUT	Y	Cb	Cr
	Y	B-Y	R-Y
	Y	Pb	Pr
	Y	PB	PR

### 2. Cómo Usar

- Encienda la unidad y presione la tecla **TV/VIDEO** en el control remoto o la tecla **TV/VIDEO** en el panel frontal del TV para seleccionar el **COMPONENT**.
- Intente esto después de encender el DVD.



# PROBLEMAS CON LA TV

## SINTOMA

- No enciende
- No hay imagen o no hay sonido
- Sonido bien, imagen pobre
- Recepción pobre
- Líneas en la imagen
- Fantasmas (Imágenes múltiples)
- No funciona el Control Remoto.
- No puede sintonizar el canal deseado

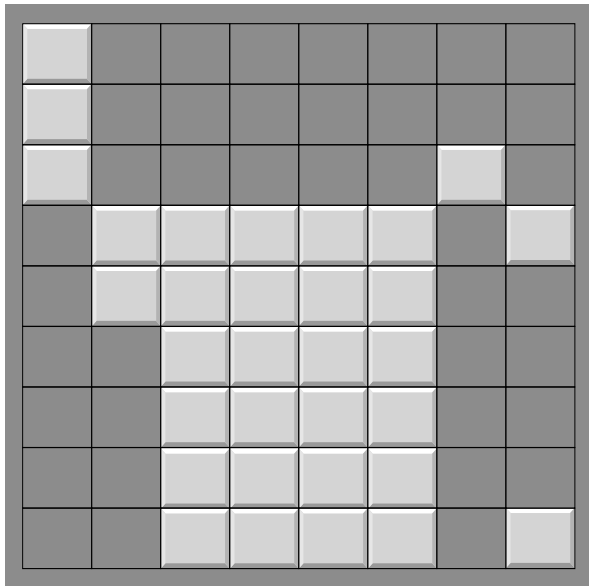
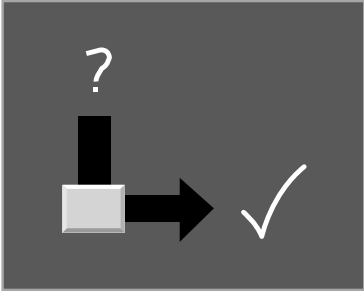

### VERIFIQUE ESTOS PASOS Y TRATE DE HACER EL AJUSTE

- ➔ Asegúrese que el cable de alimentación está enchufado
- ➔ Asegúrese que el televisor está encendido
- ➔ Verifique las baterías del Control Remoto.
- ➔ Intente otra estación (Problemas de transmisión) Verifique la conexión de la antena
- ➔ Puede ser interferencia a nivel local
- ➔ Ajuste la antena
- ➔ Ajuste el control de imagen
- ➔ Memorice los canales por PROG. AUTO

