

טלוויזיות LCD | טלוויזיית פלזמה מדריך משתמש

טלוויזיות פלזמה מדגמים

42PG1***

50PG1***

42PG2***

50PG2***

טלוויזיות LCD מדגמים

22/26LG3***

32/37LG3***

42/47LG3***

37/42LG5***

47/52LG5***

נא קראו מדריך זה בעיון לפני הפעלת המכשיר.
שמרו אותו לעיון בעתיד.
רשמו את מספר הדגם ואת המספר הסידורי של המכשיר.
עיינו בתווית בגב המכשיר וציינו מידע זה בפני משווק המכשיר בעת
פנייה לבקשת שירות.

אביזרים

ודאו כי האביזרים הבאים נכללו עם הטלוויזיה שלכם. אם חסר אביזר כלשהו, נא פנו למשווק אצלו רכשתם את המכשיר.

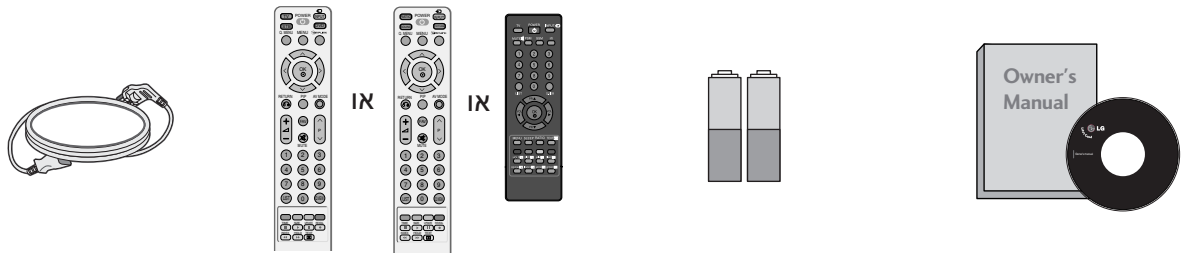

כבל חשמל

שלט רחוק

סוללות

מדריך למשתמש

22LG3* בלבד**

כיסוי מגן תפס לסידור כבלים

*נגבו קלות כתמים או טביעות אצבע על צדה החיצוני של הטלוויזיה באמצעות מטלית ניגוב.

אין לנגב בחוזקה. הדבר עלול לגרום לשריטות או לדהייה בצבע.



מטלית ניגוב
מטלית ניגוב לניקוי המסך. תכונה זו אינה זמינה עבור כל הדגמים.

טלוויזיות פלזמה

ברגים להרכבת המעמד (42PG1***, 42PG2***: כמות 4)

כיסוי מגן

אזיקון לכבלים (42PG1***, 42PG2***: כמות 1) (50PG1***, 50PG2***: כמות 2)

תפס לסידור הכבלים

(42/50PG1*** בלבד)

(42/50PG2*** בלבד)

טלוויזיות LCD

(26/32/42LG3***, 42LG5*** בלבד)

ברגים להרכבת המעמד (37/42LG5***, 26/32/37/42LG3*** בלבד)

כיסוי מגן

ברגים להרכבת המעמד (x4)

תוכן עניינים

צפייה בטלוויזיה / בקרת ערוצים

| | |
|----|------------------------------|
| 38 | פונקציות של לחצני השלט הרחוק |
| 44 | הדלקת הטלוויזיה |
| 44 | בחירת ערוצים |
| 44 | כיוון עוצמת הקול |
| 45 | תפריט מהיר |
| 46 | בחירה וכיוון של תפריטי המסך |
| 47 | כיוון ערוצים אוטומטי |
| 48 | כיוון ערוצים ידני |
| 49 | כיוון עדין |
| 50 | הקצאת שם לערוץ |
| 51 | BOOSTER |
| 52 | עריכת ערוצים |
| 53 | ערוץ מועדף |
| 54 | בחירה בטבלת הערוצים |
| 55 | אחול SIMPLINK |
| 57 | נעילת לחצנים |
| 58 | מצב AV |

בקרת תמונה

| | |
|----|----------------------------------|
| 59 | צפייה ב-PIP (תמונה בתוך תמונה) |
| 60 | בקרת גודל תמונה (יחס גובה-רוחב) |
| 62 | הגדרות תמונה קבועות מראש |
| 64 | כיוון תמונה ידני |
| 66 | XD – טכנולוגיית שיפור תמונה |
| 67 | מתקדם - GAMMA |
| 68 | מתקדם – מצב סרט |
| 69 | מתקדם – רמת שחור (חושך) |
| 70 | מתקדם – EYE CARE |
| 71 | איפוס תמונה |
| 72 | שיטה להפחתת הידבקות התמונה (ISM) |
| 73 | מצב תמונה בצריכת חשמל |
| 73 | מחונן הפעלה |
| 74 | איפוס להגדרות היצרן |

אביזרים

הכנה

| | |
|----|-----------------------------|
| 1 | אביזרים |
| 4 | לחצני לוח הבקרה הקדמי |
| 6 | מידע אודות הלוח האחורי |
| 9 | הרכבת המעמד |
| | הצמדת הטלוויזיה לקיר |
| 11 | על מנת למנוע נפילה שלה |
| 12 | כיסוי אחורי לסידור החוטים |
| 15 | מעמד מסתובב |
| 15 | העמדת המסך |
| 15 | מיקום |
| 15 | מערכת אבטחת Kensington |
| 16 | התקנה על גבי שולחן |
| 16 | התקנה על הקיר: התקנה אופקית |
| 17 | אם אינכם משתמשים במעמד |
| 18 | חיבור לאנטנה |

התקנת ציוד חיצוני

| | |
|----|-------------------------------|
| 19 | התקנת מקלט HD |
| 22 | התקנת DVD |
| 25 | התקנת מכשיר וידאו (VCR) |
| 28 | התקנת אוזניות |
| 29 | התקנה של מקור A/V אחר |
| 30 | התקנה של מערכת סטריאו חיצונית |
| 30 | התקנת יציאת AV |
| 31 | התקנת מחשב אישי |

בקרת קול ושפה

- 75 מאזן עוצמת קול אוטומטי
- הגדרות קול קבועות מראש –
- 76 מצב SOUND (צליל)
- 77 כיוון הגדרות קול – מצב משתמש
- 78 Balance (איזון)
- 79 הפעלה וכיבוי של הרמקולים של הטלוויזיה
- 80 בחירת יציאת השמע
- 81 I/O
- 83 בחירה בשפת תצוגת המסך

הגדרות זמן

- 84 כיוון השעון
- 85 כיוון טיימר כיבוי/הפעלה אוטומטי
- 86 כיוון טיימר שינה
- 87 הגדרת כיבוי אוטומטי

טלטקסט

- 88 כיבוי/הפעלה
- 88 SIMPLE TEXT
- 89 TOP TEXT
- 89 FASTEXT
- 90 פונקציות מיוחדות בטלטקסט

נספח

- 91 פתרון בעיות
- 93 תחזוקה
- 94 מפרט המוצר
- 97 תכנות השלט רחוק
- 99 קודי IR
- 101 בקרה חיצונית דרך RS-232C

לחצני לוח הבקרה הקדמי

זוהי תצוגה מופשטת של לוח הבקרה הקדמי. האיור המוצג להלן עשוי להיות שונה ממראה הלוח בטלוויזיה שלכם. אם מוצמד סרט הגנה למכשיר, הסירו את הסרט ונגבו את המכשיר בעזרת מטלית הניקוי.

טלוויזיות פלזמה: דגמים 42/50PG1***

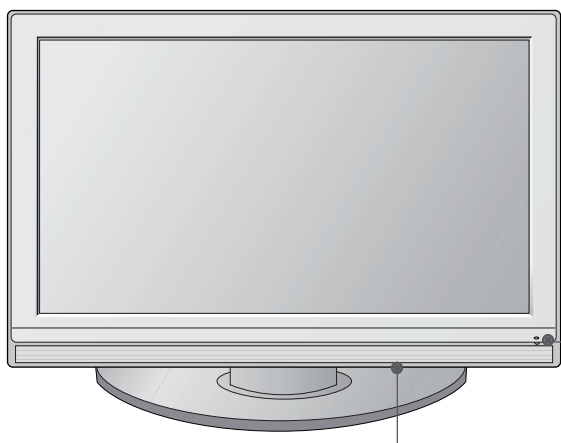

חיישן השלט רחוק

מחווני הפעלה/המתנה

- מאיר בצבע אדום כשהמכשיר במצב המתנה.
- מאיר בצבע ירוק בעת הפעלת המכשיר.

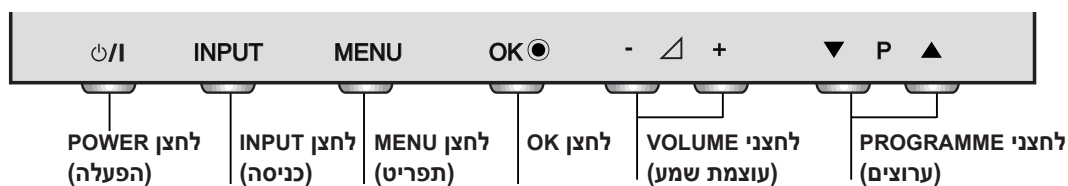

טלוויזיות פלזמה: דגמים 42/50PG2***

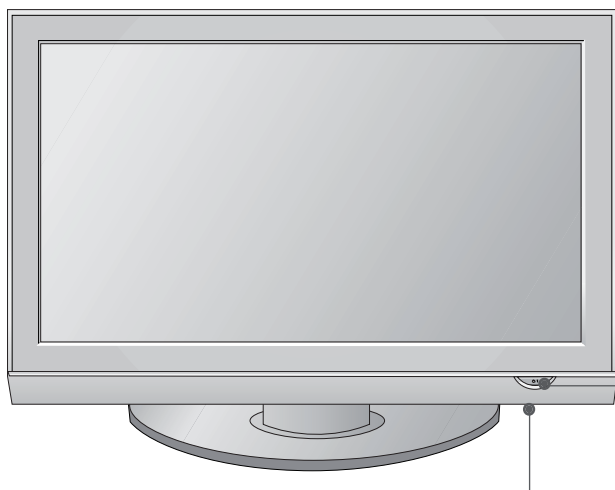

חיישן השלט רחוק

**לחצן (הפעלה)
POWER**

מחווני הפעלה/המתנה

- מאיר בצבע אדום כשהמכשיר במצב המתנה.
- מאיר בצבע ירוק בעת הפעלת המכשיר.

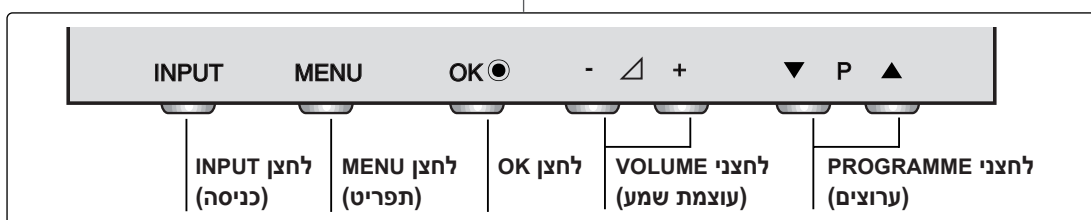

טלוויזיות LCD: דגם 22LG3***

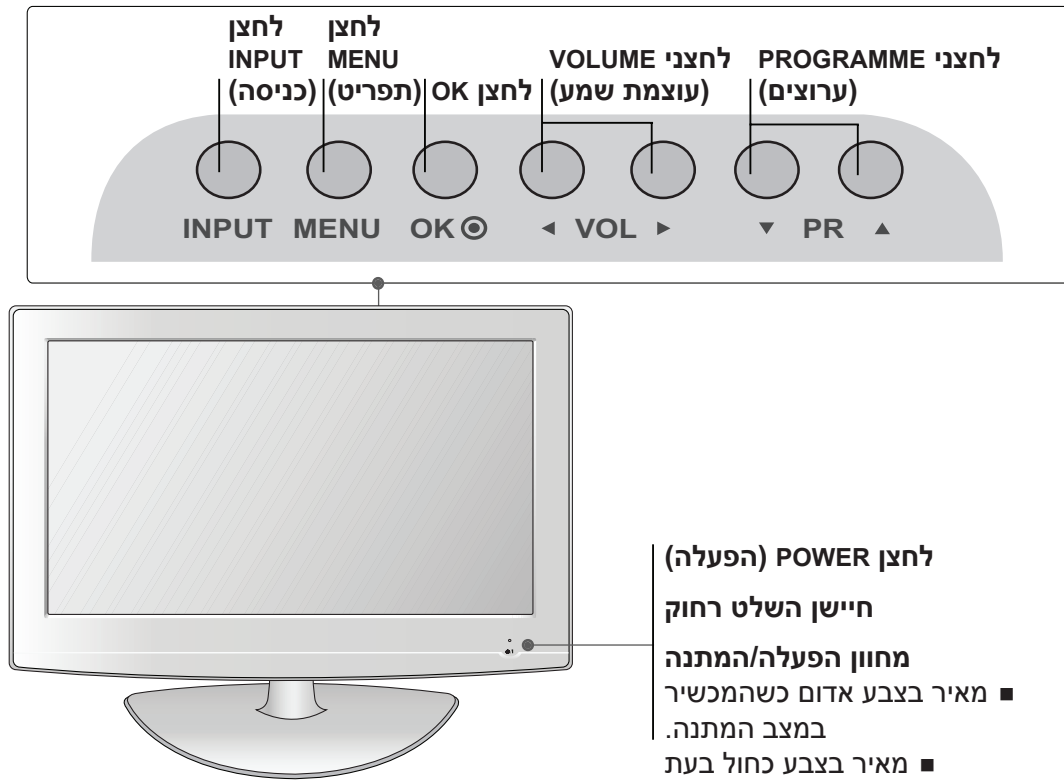

לחצן POWER (הפעלה) חיישן השלט רחוק
מחונן הפעלה/המתנה
 ■ מאיר בצבע אדום כשהמכשיר במצב המתנה.
 ■ מאיר בצבע כחול בעת הפעלת המכשיר.

טלוויזיות LCD: דגמים 26/32/37/42/47LG3***, 37/42/47/52LG5***

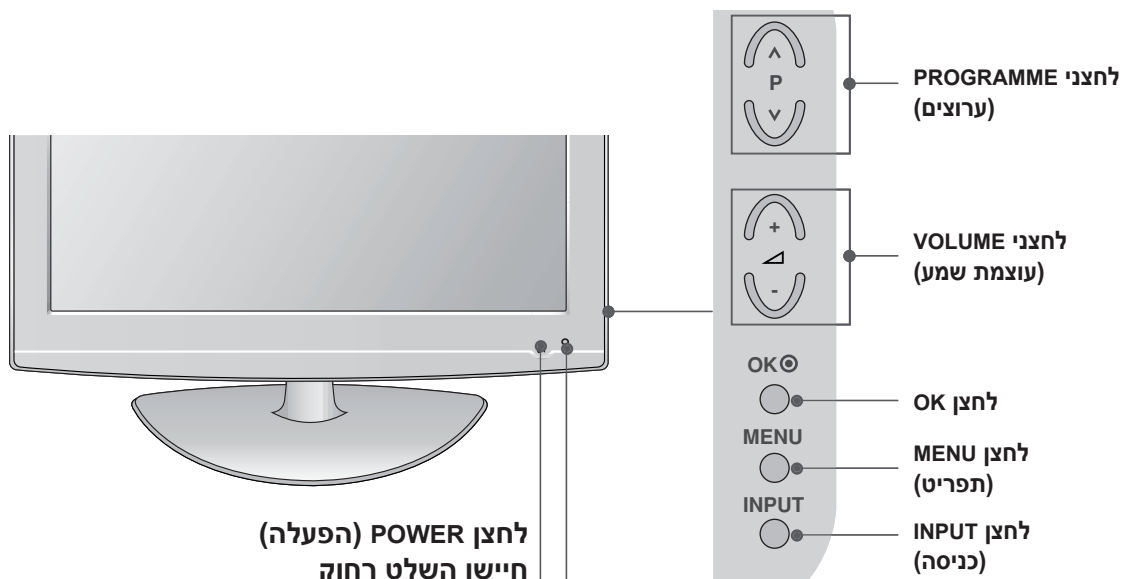

לחצן POWER (הפעלה) חיישן השלט רחוק
מחונן הפעלה/המתנה
 ■ מאיר בצבע אדום כשהמכשיר במצב המתנה.
 ■ מאיר בצבע כחול בעת הפעלת המכשיר.
 הערה: באפשרותכם לכוון את מחונן הפעלה בתפריט האפשרויות (Option).

חיישן חכם
 לכיוון התמונה בהתאם לתנאי הסביבה (37/42/47/52LG5*** בלבד)

מידע אודות הלוח האחורי

האיור המוצג להלן עשוי להיות שונה ממראה הטלוויזיה שלכם.

טלוויזיות פלזמה

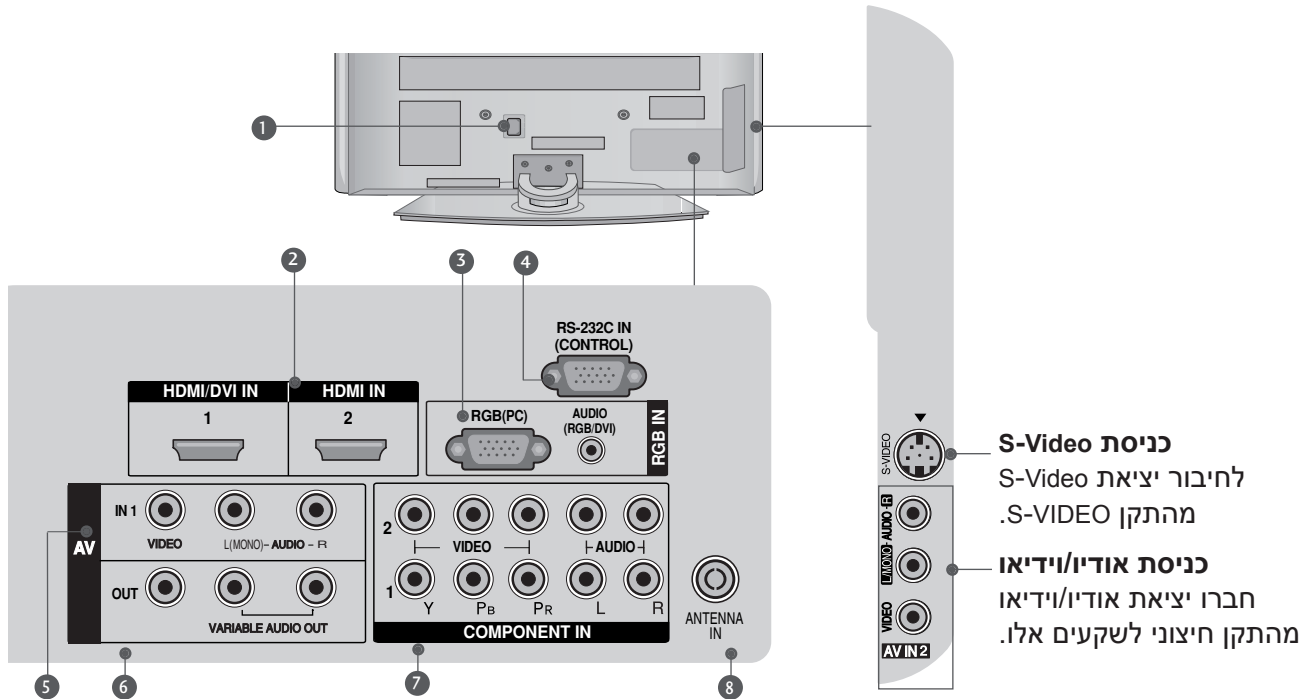

1 שקע כבל החשמל

טלוויזיה זו פועלת על מתח AC. המתח מצוין בדף המפרטים.

אין להפעיל את מכשיר הטלוויזיה על מתח מסוג DC.

2 כניסת HDMI

חברו אות HDMI ל-HDMI IN. לחילופין, חברו אות DVI (VIDEO) לשקע HDMI/DVI באמצעות כבל DVI ל-HDMI.

3 כניסת RGB/אודיו

חברו את יציאת המסך מהמחשב לשקע הכניסה המתאים.

4 שקע כניסת RS-232C (בקרה):

חברו את השקע הטורי שבהתקני הבקרה לשקע RS-232C (תכונה זו אינה זמינה בכל הדגמים).

5 כניסת אודיו/וידאו (AV IN 1)

חברו יציאת אודיו/וידאו מהתקן חיצוני לשקעים אלו.

6 יציאת AV

חברו טלוויזיה נוספת או מסך לשקע AV OUT שבטלוויזיה. יציאת VARIABLE AUDIO (שמע משתנה) חברו מגבר חיצוני או הוסיפו סאב-וופר למערכת הסראונד שלכם.

7 כניסת Component

חברו התקן אודיו/וידאו מסוג Component לשקעים אלו.

8 כניסה לאנטנה

חברו אנטנת RF לשקע זה.

כניסת S-Video

לחיבור יציאת S-Video מהתקן S-VIDEO.

כניסת אודיו/וידאו

חברו יציאת אודיו/וידאו מהתקן חיצוני לשקעים אלו.

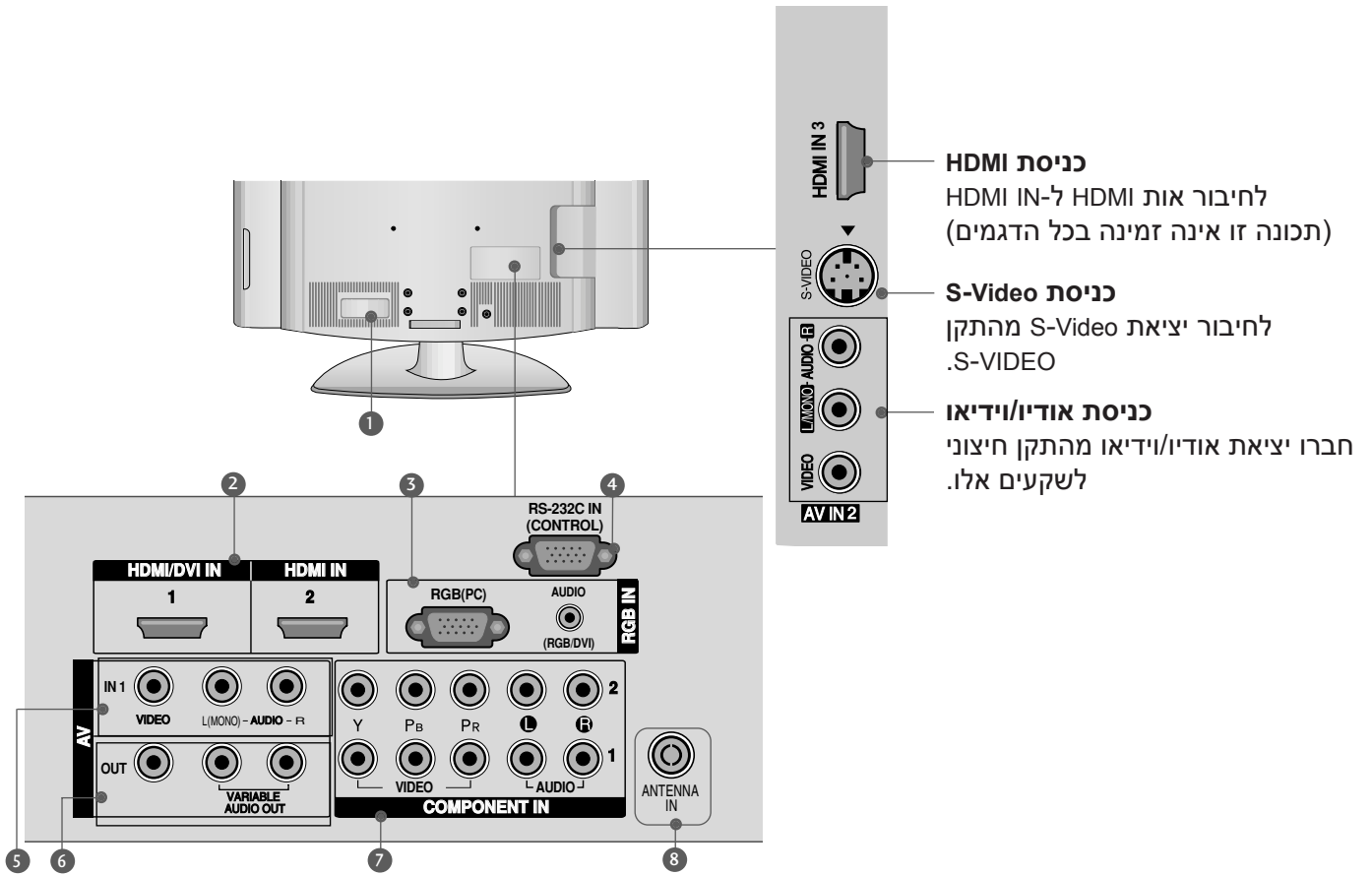

5 כניסת אודיו/וידאו (AV IN 1)
 חברו יציאת אודיו/וידאו מהתקן חיצוני לשקעים אלו.

6 יציאת AV
 חברו טלוויזיה נוספת או מסך לשקע AV OUT שבטלוויזיה.
 יציאת VARIABLE AUDIO (שמע משתנה)
 חברו מגבר חיצוני או הוסיפו סאב-וופר למערכת הסראונד שלכם.

7 כניסת Component
 חברו התקן אודיו/וידאו מסוג Component לשקעים אלו.

8 כניסה לאנטנה
 חברו אנטנת RF לשקע זה.

1 שקע כבל החשמל:
 טלוויזיה זו פועלת על מתח AC. המתח מצוין בדף המפרטים.
 אין להפעיל את מכשיר הטלוויזיה על מתח מסוג DC.

2 כניסת HDMI:
 חברו אות HDMI ל-HDMI IN.
 לחילופין, חברו אות DVI (VIDEO) לשקע HDMI/DVI באמצעות כבל DVI ל-HDMI.

3 כניסת RGB/אודיו
 חברו את יציאת המסך מהמחשב לשקע הכניסה המתאים.

4 שקע כניסת RS-232C (בקרה):
 חברו את השקע הטורי שבהתקני הבקרה לשקע RS-232C.
 (תכונה זו אינה זמינה בכל הדגמים).

מידע אודות הלוח האחורי

■ האיור המוצג להלן עשוי להיות שונה ממראה הטלוויזיה שלכם.

***22LG3 בלבד

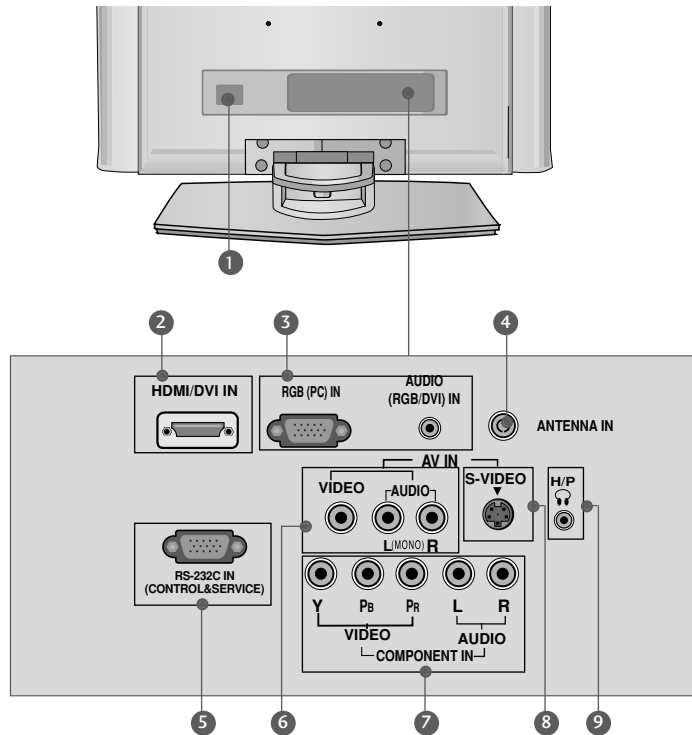

1 שקע כבל החשמל

טלוויזיה זו פועלת על מתח AC. המתח מצוין בדף המפרטים. אין להפעיל את מכשיר הטלוויזיה על מתח מסוג DC.

2 כניסת HDMI

חברו אות HDMI ל-HDMI IN. לחילופין, חברו אות DVI (VIDEO) לשקע HDMI/DVI באמצעות כבל DVI ל-HDMI.

3 כניסת RGB/אודיו

חברו את יציאת המסך מהמחשב לשקע הכניסה המתאים.

4 כניסה לאנטנה

חברו אנטנת RF לשקע זה.

5 שקע כניסת RS-232C (בקרה ושירות)

חברו את השקע הטורי שבהתקני הבקרה לשקע RS-232C.

6 כניסת אודיו/וידאו

חברו יציאת אודיו/וידאו מהתקן חיצוני לשקעים אלו.

7 כניסת Component

חברו התקן אודיו/וידאו מסוג Component לשקעים אלו.

8 כניסת S-Video

לחיבור יציאת S-Video מהתקן S-VIDEO.

9 כניסה לאוזניות

הרכבת המעמד

טלוויזיות LCD: דגמים 37/42LG5***, 26/32/37/42LG3***

- האיור המוצג להלן עשוי להיות שונה ממראה הטלוויזיה שלכם.
- בזמן הרכבת המעמד השולחני, בדקו האם הבורג מהודק בחוזקה. (אם הוא לא יהודק בחוזקה, המכשיר עלול לנטות קדימה לאחר התקנת המכשיר). אם תהדקו את הבורג בעוח רב מידי, הבורג עלול לסטות כתוצאה משחיקה באזור ההידוק של הבורג.

1 הניחו את הטלוויזיה בזהירות כשהסמך פונה כלפי מטה על משטח מרופד כל מנת למנוע נזק למסך.

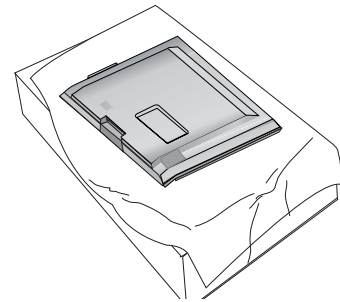

2 הרכיבו את חלקי גוף המעמד אל בסיס הטלוויזיה.

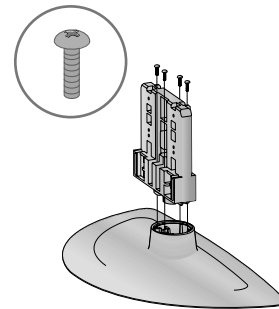

3 הרכיבו את הטלוויזיה כמוצג להלן.

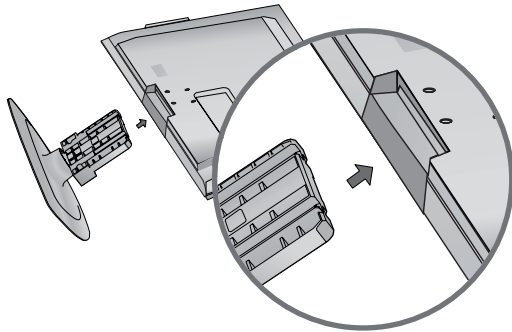

4 הרכיבו את 4 הברגים אל ארבעת הקדחים שבגב הטלוויזיה.

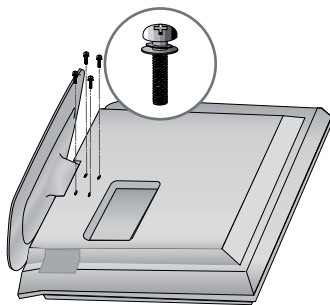

הרכבת המעמד (22LG3*** בלבד)

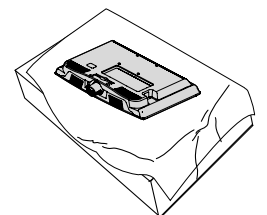
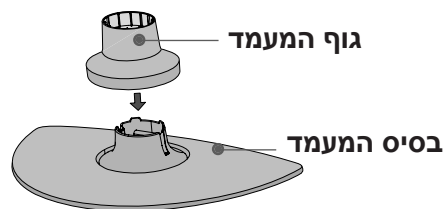
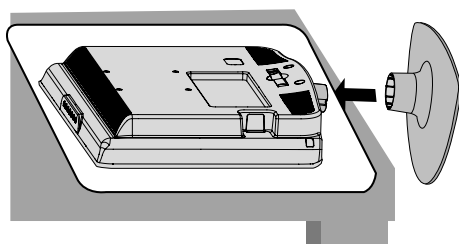

1 הניחו את הטלוויזיה בזהירות כשהסמך פונה כלפי מטה על משטח מרופד כל מנת למנוע נזק למסך.

2 הרכיבו את חלקי גוף המעמד אל בסיס המעמד של הטלוויזיה. הכניסו את גוף המעמד לתוך בסיס המעמד עד שתשמעו קול נקישה.

3 הרכיבו את הטלוויזיה כמוצג לעיל.

הכנה

הרכבת המעמד

טלוויזיות פלזמה (42PG2***, 42PG1*** בלבד)

- האיור המוצג להלן עשוי להיות שונה ממראה הטלוויזיה שלכם.
- בזמן הרכבת המעמד השולחני, בדקו האם הבורג מהודק בחוזקה. (אם הוא לא יהודק בחוזקה, המכשיר עלול לנטות קדימה לאחר התקנת המכשיר). אם תהדקו את הבורג בעוח רב מידי, הבורג עלול לסטות כתוצאה משחיקה באזור ההידוק של הבורג.

1 הניחו את הטלוויזיה בזהירות כשהסמך פונה כלפי מטה על משטח מרופד על מנת למנוע נזק למסך.

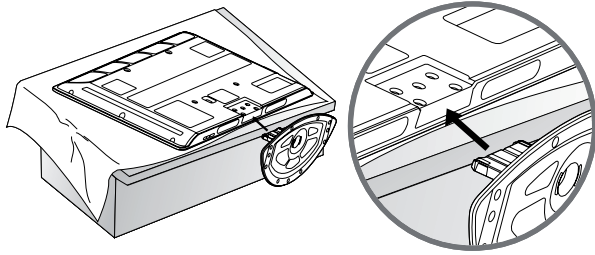
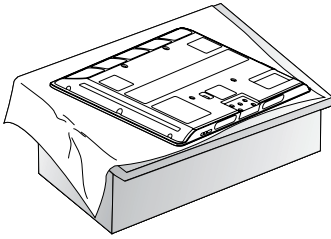

2 הרכיבו את הטלוויזיה כמוצג להלן.

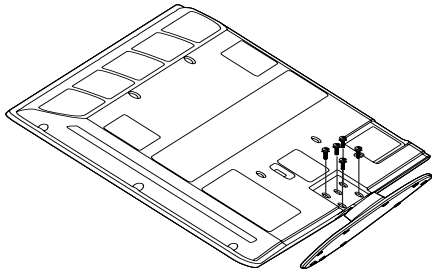

3 הרכיבו את 4 הברגים אל ארבעת הקדחים שבגב הטלוויזיה.

חיבור הטלוויזיה לשולחן (42LG5***, 26/32/42LG3*** בלבד)

עליכם לחבר את הטלוויזיה לשולחן כך שלא יהיה ניתן לדחוף אותה קדימה/אחורה. הדבר עלול לגרום לפגיעה או לנזק למכשיר. השתמשו אך ורק בבורג המצורף.

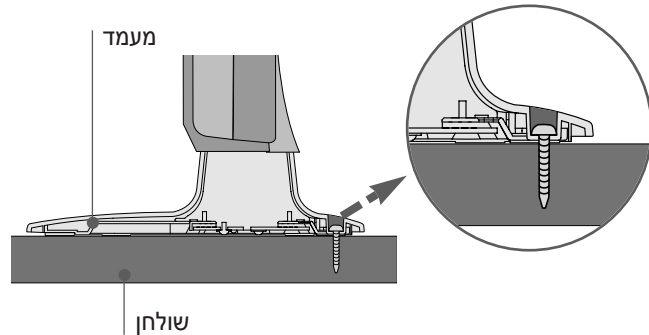
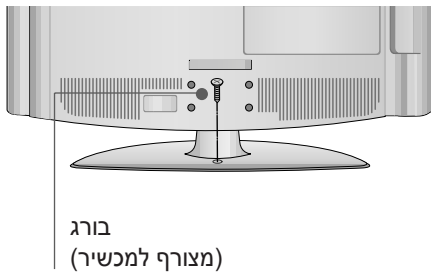

⚠ אזהרה

על מנת למנוע את נפילת הטלוויזיה, עליכם לחבר את הטלוויזיה לרצפה/לקיר בהתאם להוראות ההתקנה. הטיית, ניעור או הרעדת המכשיר עלולים לגרום לפגיעה.

הצמדת הטלוויזיה לקיר על מנת למנוע נפילה שלה

- עליכם לרכוש את הרכיבים הדרושים על מנת להצמיד את הטלוויזיה לקיר.
- הצמידו את הטלוויזיה לקיר על מנת למנוע נפילה שלה במקרה של דחיפה.
- ההוראות המוצגות להלן מהוות דרך בטוחה יותר להתקנת המוצר, שהיא להצמיד אותו לקיר כדי שהמכשיר לא ייפול קדימה בעת משיכה לפנים. פעולות אלה ימנעו מהמוצר ליפול קדימה ולפגוע באנשים, ואף ימנעו נזק למוצר. נא הקפידו שילדים לא יטפסו או ייתלו מהמכשיר.

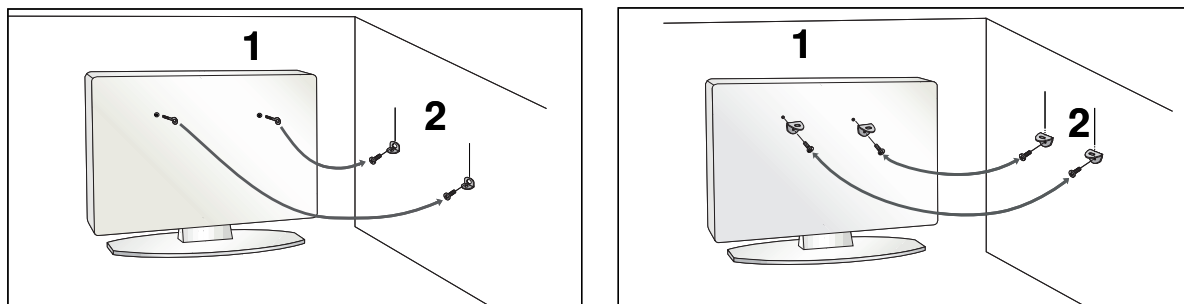

1 השתמשו בתופסני הקיר או ווי הקרס כדי להצמיד את המכשיר לקיר כמוצג באיור. (אם ווי הקרס מצויים בתוך המכשיר לפני הכנסתם, שחררו את ווי הקרס.)

*הכניסו את ווי הקרס או תופסני הטלוויזיה ונעלו אותם בחוזקה בקדחים העליונים.

2 אבטחו את תופסני הקיר בעזרת הברגים אל הקיר. התאימו את גובה התופסנים.

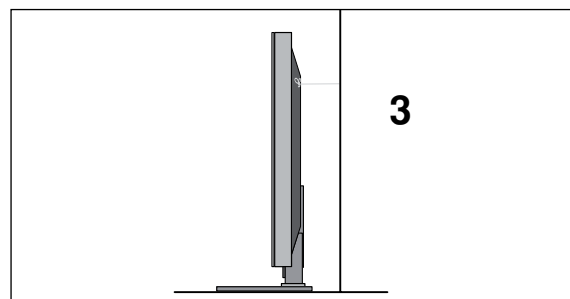

3 השתמשו בחבל קשיח לאבטחת המכשיר. מומלץ מבחינה בטיחותית לקשור את החבל כך שיהיה מתוח בזמן שהטלוויזיה נמצאת במקומה.

! הערה:

- ◀ בעת הזזת המכשיר למקום אחר, תחילה שחררו את החבלים.
- ◀ השתמשו בארונות או שידה הגדולה דיה לתמוך בגודל ובמשקל של המכשיר.
- ◀ כדי להשתמש בבטחה במכשיר, ודאו שגובה התופסן על הקיר זהה לגובה התופסן של המכשיר.

הכנה

כיסוי אחורי לסידור החוטים

■ האיור המוצג להלן עשוי להיות שונה ממראה הטלוויזיה שלכם.

טלוויזיות פלזמה

42/50PG1***

42/50PG2***

1 חברו את הכבלים כנדרש. כדי לחבר ציוד נוסף, עיינו בפרק "חיבור ציוד חיצוני".

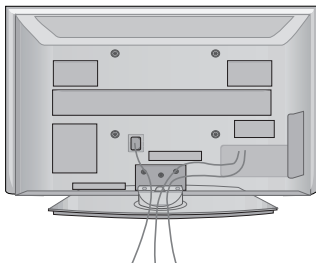

1 חברו את הכבלים כנדרש. כדי לחבר ציוד נוסף, עיינו בפרק "חיבור ציוד חיצוני".

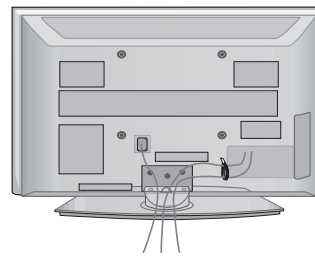

2 חברו את תפס סידור הכבלים כמוצג באיור.

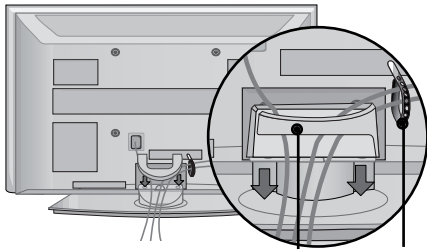

תפס סידור לכבלים

חברו את אזיקון הכבלים כמוצג באיור וסדרו את הכבלים.

2 חברו את תפס סידור הכבלים כמוצג באיור.

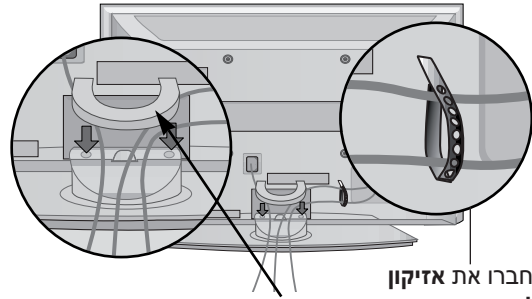

תפס סידור לכבלים

חברו את אזיקון הכבלים כמוצג באיור וסדרו את הכבלים.

פירוק תפס סידור הכבלים

אחזו את תפס סידור הכבלים בשתי ידיכם ומשכו אותו כלפי מעלה.

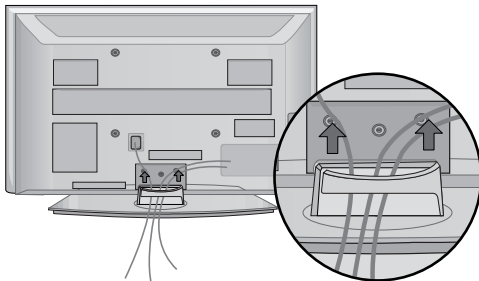

בדגם 42PG1***, לחצו במרכז תפס סידור הכבלים והרימו אותו כלפי מעלה.

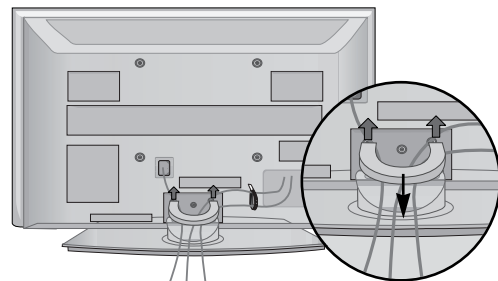

! הערה

◀ אין להשתמש בתפס סידור הכבלים על מנת להרים את הטלוויזיה. אם הטלוויזיה תיפול, אתם עלולים להיפצע או שהטלוויזיה עלולה להינזק.

כיסוי אחורי לסידור החוטים

טלוויזיות LCD

- 1 חברו את הכבלים בהתאם לצורך. כדי לחבר ציוד נוסף, עיינו בפרק "חיבור ציוד חיצוני".

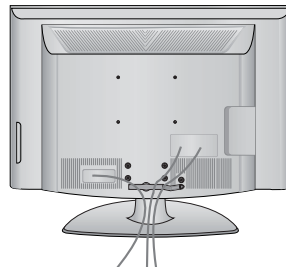

- 2 פתחו את תפס סידור הכבלים כמוצג באיור וסדרו את הכבלים.

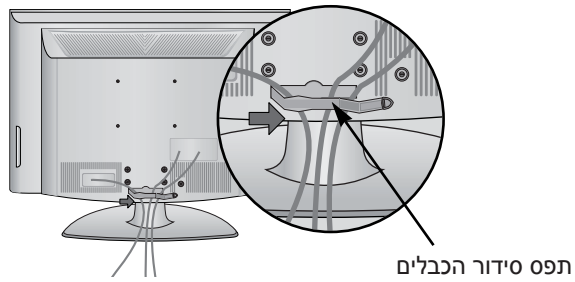

- 3 חברו את תפס סידור הכבלים כמוצג באיור.

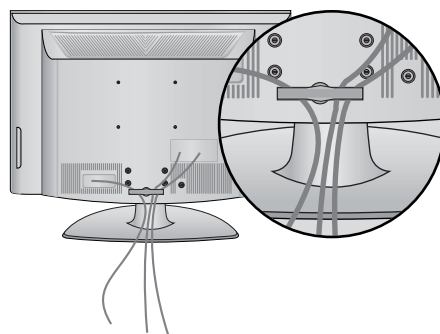

! הערה

אין להשתמש בתפס סידור הכבלים על מנת להרים את הטלוויזיה. אם הטלוויזיה תיפול, אתם עלולים להיפצע או שהטלוויזיה עלולה להינזק.

הכנה

כיסוי אחורי לסידור החוטים

22LG3*** בלבד

- 1 חברו את הכבלים בהתאם לצורך. כדי לחבר ציוד נוסף, עיינו בפרק "חיבור ציוד חיצוני".

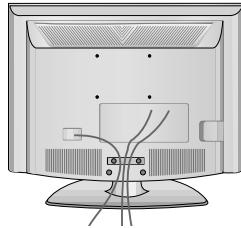

- 2 חברו את תפס סידור הכבלים כמוצג באיור.

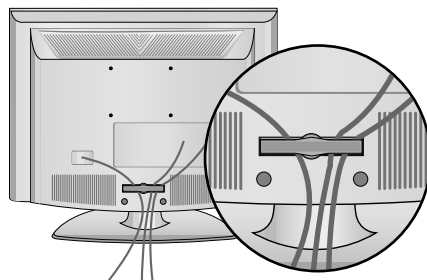
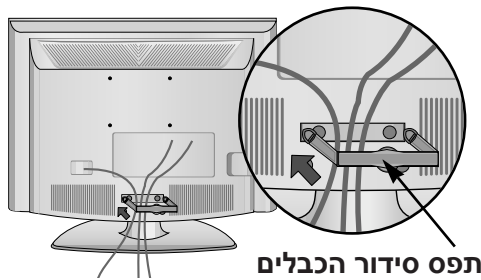

כיצד לפרק את תפס סידור הכבלים

◀ אחזו את תפס סידור הכבלים בשתי ידיכם ומשכו אותו אחורה.

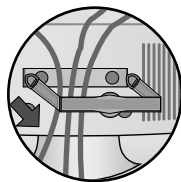

! הערה

◀ אין להשתמש בתפס סידור הכבלים על מנת להרים את הטלוויזיה. אם הטלוויזיה תיפול, אתם עלולים להיפצע או שהטלוויזיה עלולה להינזק.

מעמד מסתובב

תכונה זו אינה זמינה בכל הדגמים.

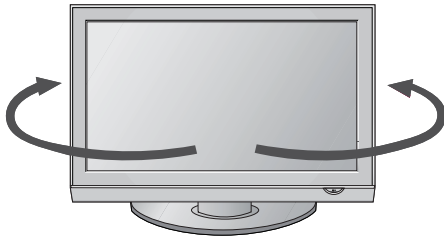

לאחר התקנת הטלוויזיה, באפשרותכם לכוון את הטלוויזיה ידנית לשמאל או לימין ב-20 מעלות בהתאם לזווית הצפייה הנוחה לכם.

טווח הטייה

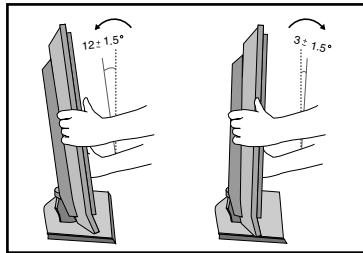

העמדת המסך (***) 22LG3 בלבד)

- האיור המוצג להלן עשוי להיות שונה ממראה הטלוויזיה שלכם.
- באפשרותכם לכוון את מיקום המסך בדרכים מגוונות לנוחות מרבית.

מיקום (***) 22LG3 בלבד)

מקמו את הטלוויזיה כך שהמסך לא ייחשף לאור בהיר או לשמש ישירה. עליכם להקפיד שלא לחשוף את הטלוויזיה לרעידות מיותרות, ללחות, לאבק או לחום. הקפידו גם למקם את הטלוויזיה במקום המאפשר זרימת אוויר סביב המכשיר. אל תכסו את פתחי האוורור שבגב הטלוויזיה. אם בכוונתכם לתלות את הטלוויזיה מהקיר, חברו ממשק תלייה VESA סטנדרטי (רכיב אופציונלי) לחלקה האחורי של הטלוויזיה. בהתקנת הטלוויזיה לשימוש עם התקן תלייה לקיר (רכיב אופציונלי), חברו אותו בזהירות על מנת למנוע את נפילת המכשיר.

מערכת אבטחת Kensington (***) 22LG3 בלבד)

הטלוויזיה מצוידת במחבר מערכת אבטחת Kensington בלוח האחורי. חברו את כבל מערכת אבטחת Kensington כמוצג באיור. להוראות התקנה מפורטות ולשימוש במערכת אבטחת Kensington, עיינו במדריך למשתמש המצורף למערכת אבטחת Kensington. למידע נוסף, בקרו באתר <http://www.kensington.com>, דף הבית של חברת Kensington. Kensington מוכרת מערכות אבטחה לציוד אלקטרוני יקר כגון מחשבים נישאים, ומקרני LCD.

הערה

מערכת אבטחת Kensington הנה אביזר אופציונלי.

הערות

- אם הטלוויזיה קרה למגע, ייתכן "הבהוב" קצר בזמן הפעלת הטלוויזיה. זוהי תופעה נורמלית. לא קיימת בעיה כלשהי בטלוויזיה.
- ייתכן שתבחינו במסך במספר פגמים זעירים בדמות נקודות אדומות, ירוקות או כחולות זעירות. אולם, אין להם אפקט פוגע בביצועי המסך.
- הימנעו מלגעת במסך ה-LCD או ללחוץ על המסך באצבעכם במשך זמן ארוך. הדבר עלול לגרום לעיוותים זמניים במסך.

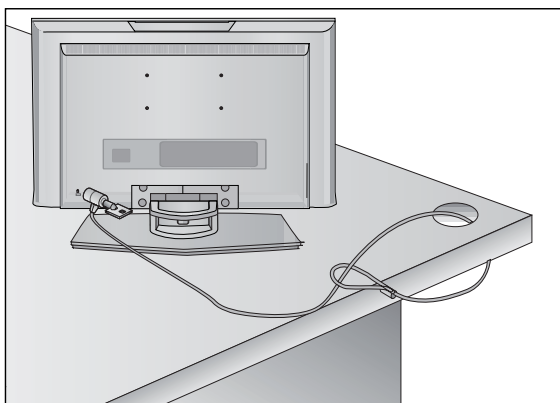

הכנה

- ניתן להתקין את המכשיר בדרכים שונות, כגון על הקיר, על שולחן, וכו'.
- הטלוויזיה נועדה להתקנה אופקית.

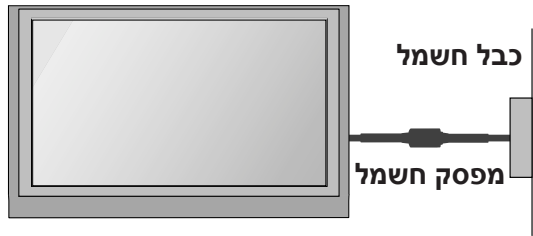

הארקה

ודאו חיבור של כבל ההארקה כדי להימנע מהתחשמלות. אם אין שיטות הארקה זמינות, פנו לחשמלאי מוסמך כדי שיתקין מפסק חשמל נפרד. אל תנסו לבצע הארקה על ידי חיבור לכבלי טלפון, עמודי חשמל או צינורות גז.

התקנה על גבי שולחן

לאורור תקין, השאירו רווח של ארבעה אינץ' (10 ס"מ) מסביב לטלוויזיה.

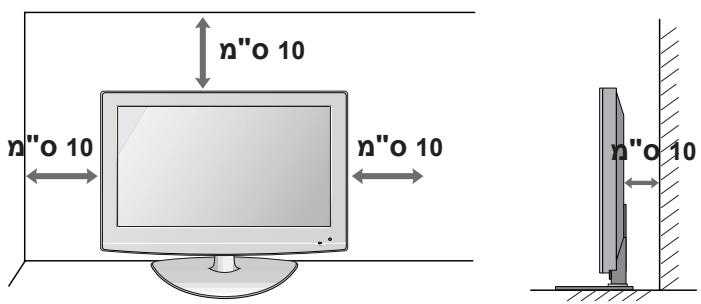

התקנה על הקיר: התקנה אופקית

לאורור תקין, השאירו רווח של ארבעה אינץ' (10 ס"מ) מסביב לטלוויזיה. אנו ממליצים לכם להשתמש בהתקן תלייה לקיר מתוצרת LG בזמן תליית הטלוויזיה על הקיר.

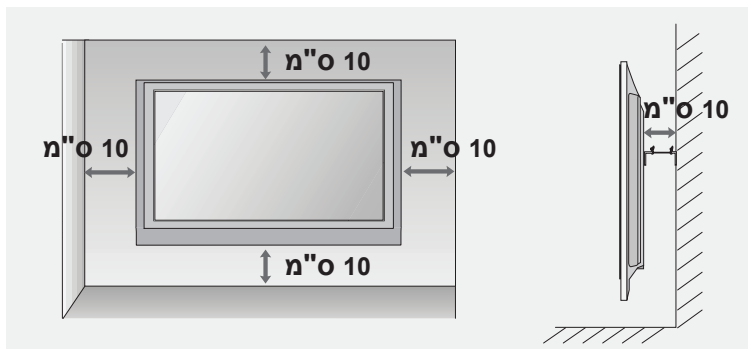
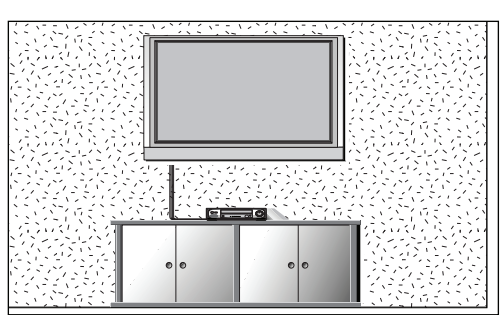

אם אינכם משתמשים במעמד

בהתקנת המכשיר על הקיר, השתמשו בכיסוי המגן לפתח הרכבת המעמד השולחני.

טלויזיות פלזמה

טלויזיות LCD

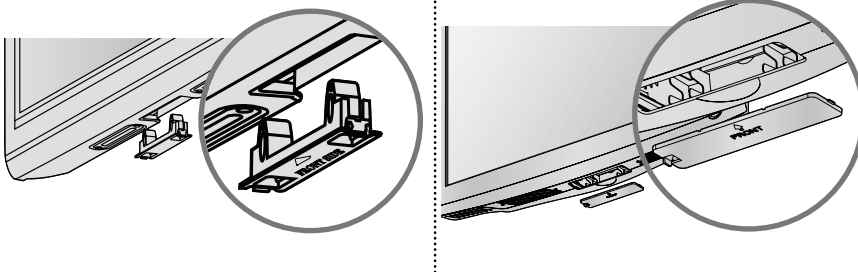

או

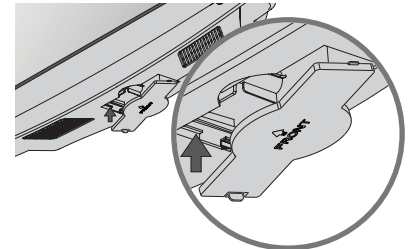

22LG3*** בלבד

1 שחררו את הברגים מהטלויזיה.

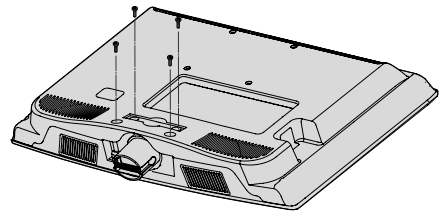

2 כופפו את גוף הציר ומשכו אותו אחורה.

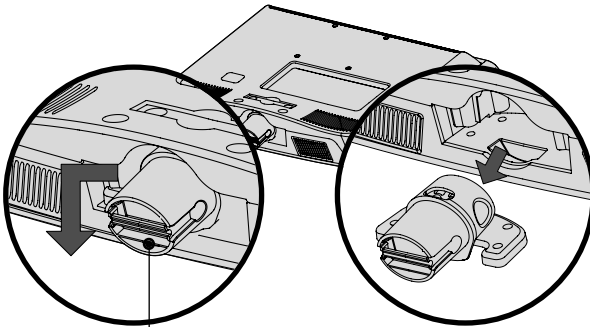

גוף הציר

3 הכניסו את כיסוי המגן לתוך הטלויזיה.

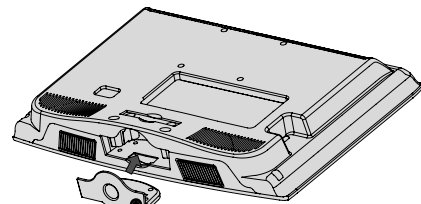

4 הרכיבו את 4 הברגים אל ארבעת הקדחים שבגב הטלויזיה.

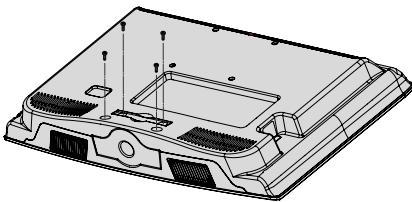

כיסוי מגן

הכנה

- כדי למנוע נזק למכשיר, אין לחבר את כבל החשמל עד לאחר השלמת כל החיבורים בין ההתקנים.

חיבור לאנטנה

- לקבלת איכות תמונה מיטבית, כווננו את כיוון האנטנה.
- כבל אנטנה וממיר אינם כלולים.

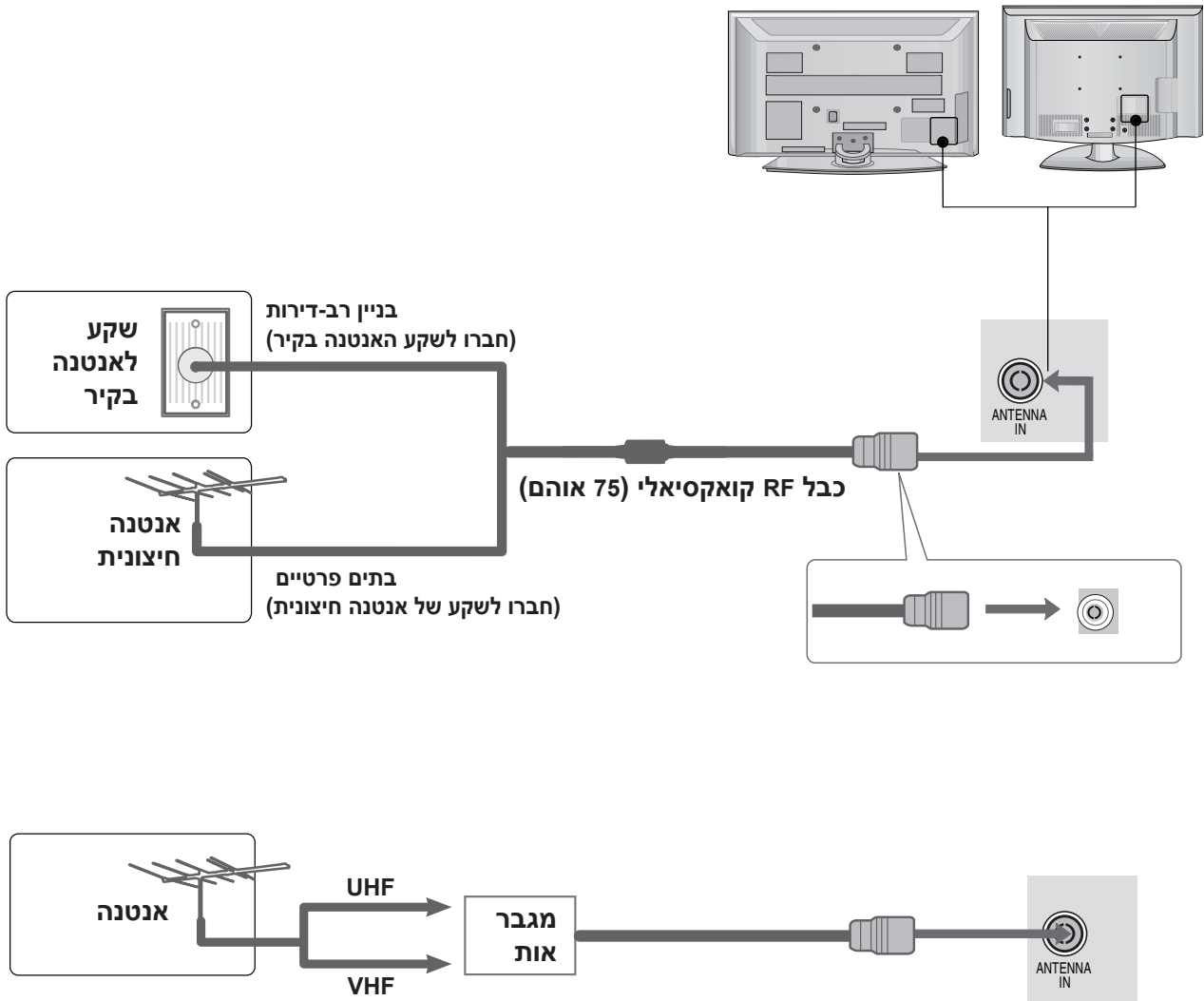

- באזורים בעלי קליטה לקויה, כדי לקבל איכות תמונה משופרת, התקינו מגבר אות לאנטנה כפי שמוצג לעיל.
- אם יש צורך בפיצול האות עבור שני מכשירי טלוויזיה, השתמשו במפצל אות אנטנה לחיבור.

התקנת ציוד חיצוני

- כדי למנוע נזק למכשיר, אין לחבר את כבלי החשמל עד לאחר השלמת כל החיבורים בין ההתקנים.
- בפרק "חיבור ציוד חיצוני" נעשה שימוש בעיקר באיורים המציגים את טלויזיות הפלזמה.
- האיור המוצג להלן עשוי להיות שונה ממראה הטלויזיה שלכם.

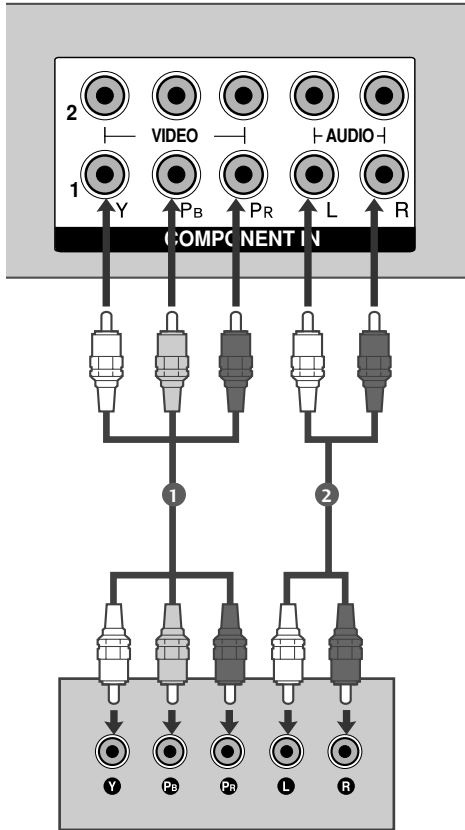

22LG3*** בלבד

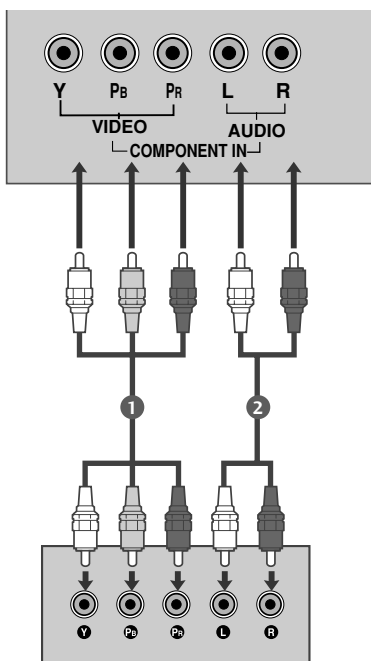

התקנת מקלט HD

חיבור באמצעות כבל Component

1 חברו את יציאות הווידאו (Y, Pb, Pr) של הממיר הדיגיטלי לשקעים **COMPONENT IN VIDEO** במכשיר.

2 חברו את יציאת האודיו של הממיר הדיגיטלי לשקעים **COMPONENT IN AUDIO** שבמכשיר.

3 הפעילו את הממיר הדיגיטלי. (עיינו במדריך למשתמש של הממיר הדיגיטלי).

4 בחרו את מקור הכניסה **Component1** באמצעות הלחצן **INPUT** (כניסה) בשלט רחוק.

אם הוא מחובר ל-**COMPONENT IN2**, בחרו את מקור הכניסה **Component2**. (מלבד 22LG3***).

| HDMI2, HDMI1/DVI HDMI3, (22LG3***, מלבד) (מלבד 37/42/47/52LG5***) | Component | אות |
|---|-----------|------------|
| לא | כן | 480i/576i |
| כן | כן | 480p/576p |
| כן | כן | 720p/1080i |
| כן | כן | 1080p |
| (60Hz, 50Hz, 30Hz, 24Hz בלבד) (60Hz, 50Hz בלבד) | | |
| (22LG3*** - 60Hz, 50Hz בלבד) | | |

התקנת ציוד חיצוני

חיבור ממיר באמצעות כבל HDMI

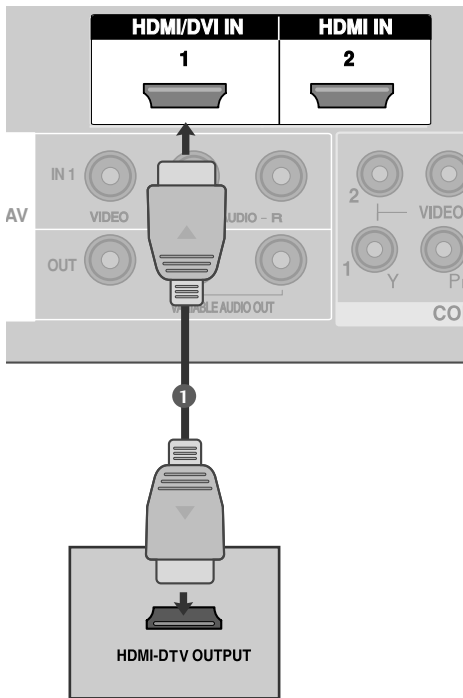

22LG3*** בלבד

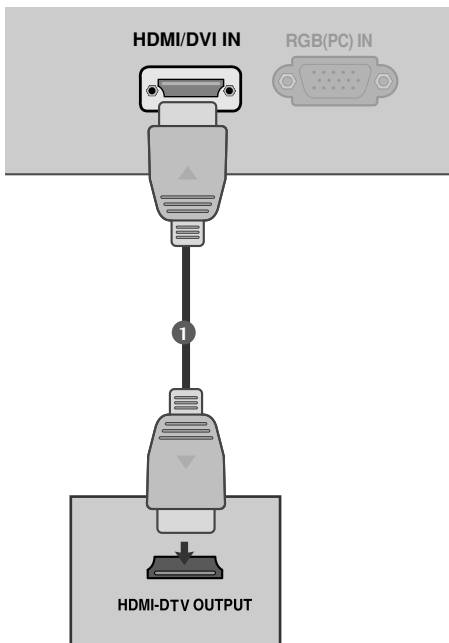

1

חברו את יציאת HDMI של הממיר הדיגיטלי לשקע HDMI IN 3, HDMI/DVI IN 1 (מלבד 22LG3***), או HDMI IN 2 (מלבד 37/42/47/52LG5***). שבמכשיר.

2

בחרו את מקור הכניסה HDMI1/DVI, HDMI2 (מלבד 22LG3***), או HDMI3 (מלבד 37/42/47/52LG5***) באמצעות הלחצן INPUT (כניסה) בשלט הרחוק.

3

הפעילו את הממיר הדיגיטלי. (עיינו במדריך למשתמש של הממיר הדיגיטלי).

הערות

- ▶ הטלוויזיה יכולה לקלוט את אות הווידיאו והאודיו בו-זמנית בזמן השימוש בכבל HDMI.
- ▶ אם הממיר הדיגיטלי תומך בפונקציית HDMI אוטומטי, רזולוציית היציאה של התקן המקור לטלוויזיה תוגדר באופן אוטומטי ל-1280x720p.
- ▶ אם הממיר הדיגיטלי אינו תומך ב-HDMI אוטומטי, עליכם להגדיר את רזולוציית היציאה באופן מתאים. לקבלת איכות התמונה המיטבית, כווננו את רזולוציית היציאה של התקן המקור ל-1280x720p (37/42/47/52LG5***) (1920x1080i/1080p).

חיבור באמצעות כבל HDMI ל-DVI

22LG3*** בלבד

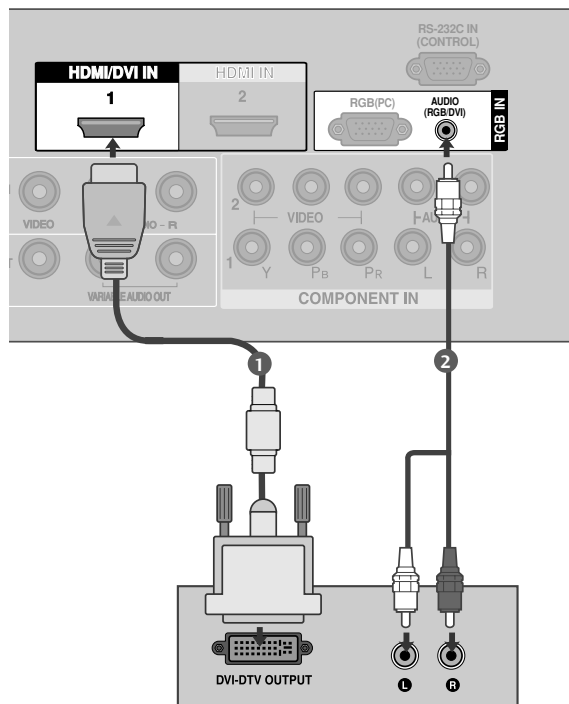
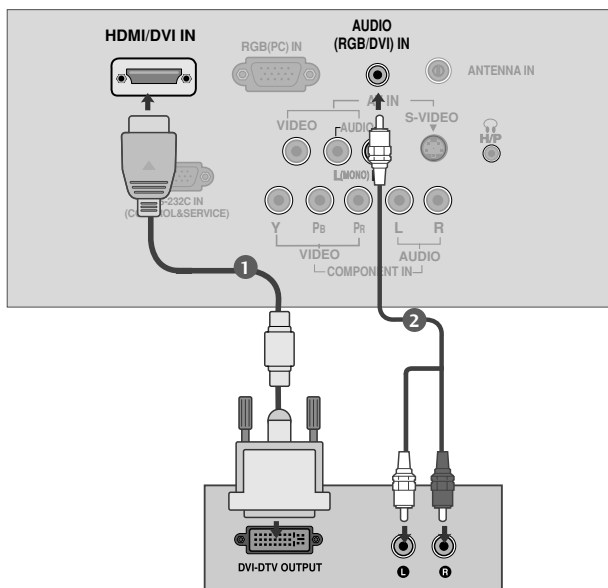

1 חברו את יציאת DVI של הממיר הדיגיטלי לשקע HDMI/DVI IN 1 במכשיר.

2 חברו את יציאת האודיו של הממיר הדיגיטלי לשקע AUDIO (RGB/DVI) של המכשיר.

3 הפעילו את הממיר הדיגיטלי (עיינו במדריך למשתמש של הממיר הדיגיטלי).

4 בחרו במקור הכניסה HDMI/DVI באמצעות הלחצן INPUT (כניסה) בשלט הרחוק.

! הערות

- ◀ מקורות HDMI2 (מלבד 22LG3***), HDMI3 (37/42/47/52LG5*** בלבד) אינם תומכים במקורות DVI.
- ◀ אם הממיר כולל יציאת DVI אך לא יציאת HDMI, נדרש חיבור אודיו נפרד.
- ◀ אם הממיר אינו תומך בפונקציית DVI אוטומטי, עליכם לכוון את רזולוציית היציאה בהתאם.

התקנת ציוד חיצוני

התקנת DVD

חיבור באמצעות כבל Component

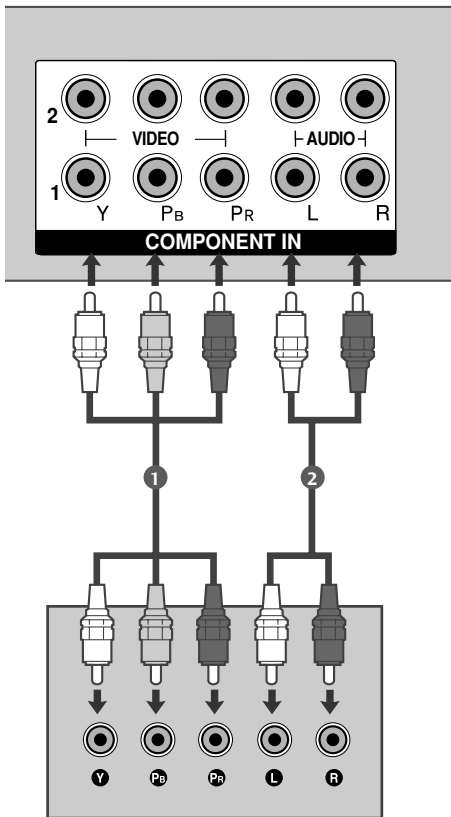

22LG3*** בלבד

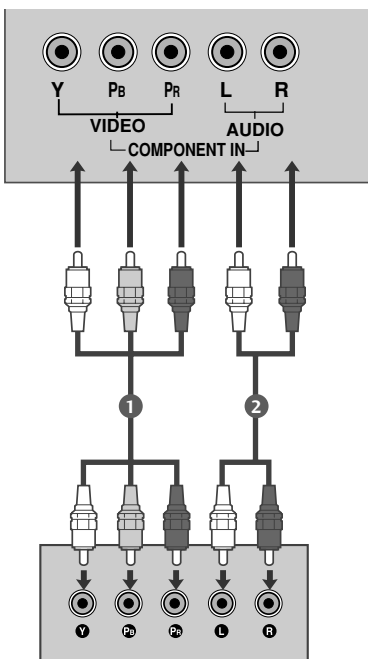

1 חברו את יציאות הווידאו (Y, Pb, Pr) של ה-DVD לשקעים COMPONENT IN VIDEO במכשיר.

2 חברו את יציאות האודיו של ה-DVD לשקעים COMPONENT IN AUDIO במכשיר.

3 הפעילו את ה-DVD, הכניסו לתוכו תקליטור DVD.

4 בחרו את מקור הכניסה Component1 באמצעות הלחצן INPUT (כניסה) בשלט רחוק. אם הוא מחובר ל-COMPONENT IN2, בחרו את מקור הכניסה Component2 (מלבד 22LG3***).

5 להוראות הפעלה, עיינו במדריך למשתמש של גן ה-DVD.

כניסות Component Input

לקבלת איכות תמונה משופרת, חברו את גן ה-DVD לשקעי כניסת Component כדלהלן:

| | | | |
|----|----|---|----------------------------|
| PR | PB | Y | כניסות Component בטלוויזיה |
|----|----|---|----------------------------|

| | | | |
|-----|-----|---|----------------------------|
| PR | PB | Y | שקעי יציאת וידאו בגן ה-DVD |
| R-Y | B-Y | Y | |
| Cr | Cb | Y | |
| Pr | Pb | Y | |

חיבור באמצעות כבל S-Video

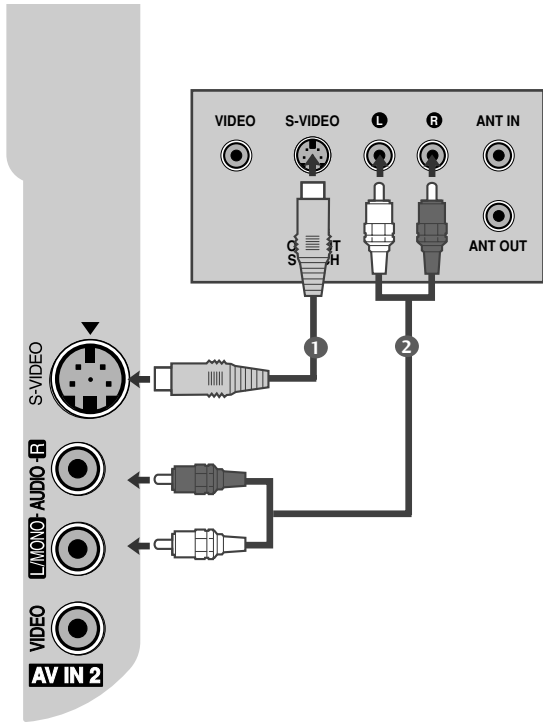

בלבד 22LG3***

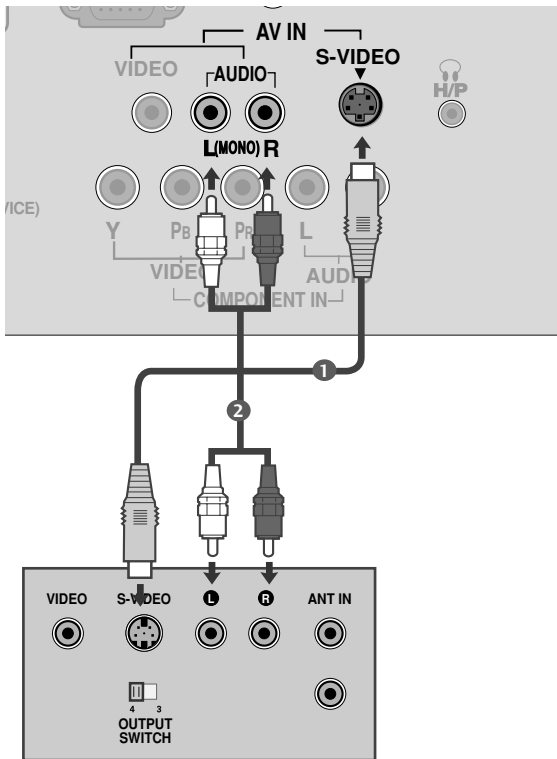

1 חברו את יציאת S-Video של ה-DVD לכניסה S-Video במכשיר הטלוויזיה.

2 חברו את יציאות השמע של ה-DVD לשקעי כניסת השמע במכשיר הטלוויזיה.

3 הפעילו את ה-DVD, הכניסו לתוכו תקליטור DVD.

4 בחרו את מקור הכניסה AV2 באמצעות הלחץ INPUT (כניסה) בשלט רחוק.

5 להוראות הפעלה, עיינו במדריך למשתמש של גגן ה-DVD.

התקנת ציוד חיצוני

חיבור באמצעות כבל HDMI

1 חברו את יציאת HDMI של ה-DVD לשקע כניסת 1 HDMI/DV IN, HDMI IN 2 (מלבד 22LG3***), או HDMI IN 3 (מלבד 37/42/47/52LG5***) במכשיר הטלוויזיה.

2 בחרו את מקור הכניסה HDMI1/DVI, HDMI2 (מלבד 22LG3***), או HDMI3 (מלבד 37/42/47/52LG5***) באמצעות הלחצן INPUT (כניסה) בשלט הרחוק.

3 להוראות הפעלה, עיינו במדריך למשתמש של נגן ה-DVD.

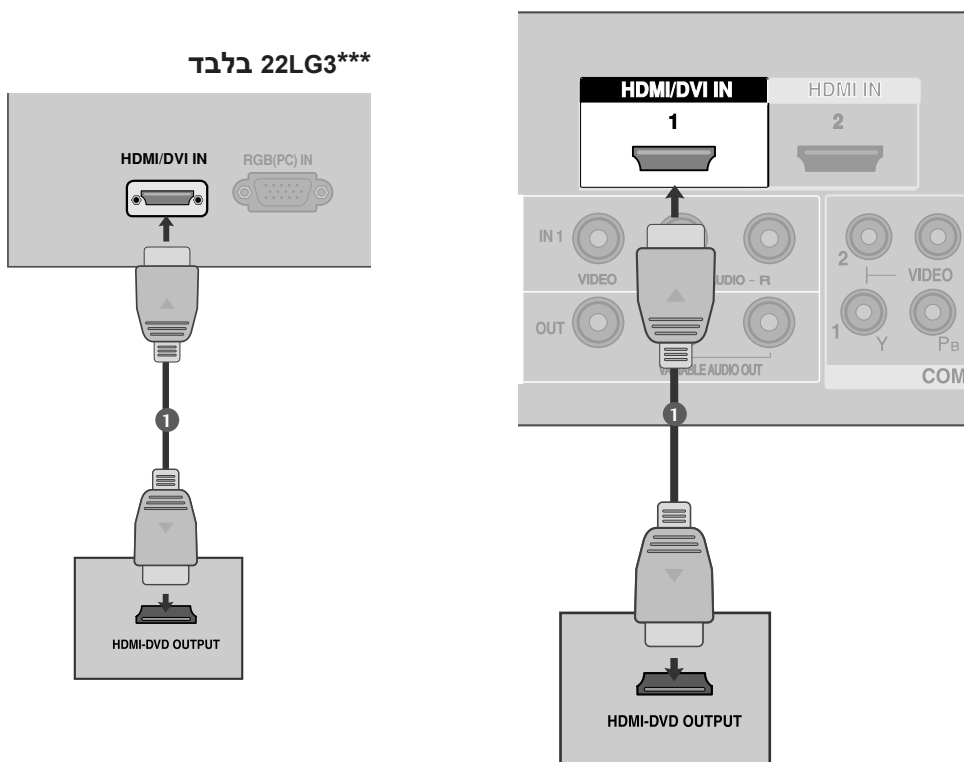

הערות !

- ▶ הטלוויזיה יכולה לקלוט את אות הווידיאו והאודיו בו-זמנית בזמן השימוש בכבל HDMI.
- ▶ אם הממיר הדיגיטלי תומך בפונקציית HDMI אוטומטי, רזולוציית היציאה של התקן המקור לטלוויזיה תוגדר באופן אוטומטי ל-1280x720p.
- ▶ אם הממיר הדיגיטלי אינו תומך ב-HDMI אוטומטי, עליכם להגדיר את רזולוציית היציאה באופן מתאים. לקבלת איכות התמונה המיטבית, כווננו את רזולוציית היציאה של התקן המקור ל-1280x720p (37/42/47/52LG5***). (1920x1080i/1080p).

התקנת מכשיר וידיאו (VCR)

- כדי להימנע מרעשים בתמונה (הפרעות), שמרו על מרווח נאות בין מכשיר הווידיאו לטלוויזיה.
- בדרך כלל התמונה ממכשיר הווידיאו מוקפאת. אם נעשה שימוש בתבנית התמונה 4:3, התמונות הקבועות לצידי המסך עשויות להישאר גלויות על המסך.

חיבור באמצעות אנטנה

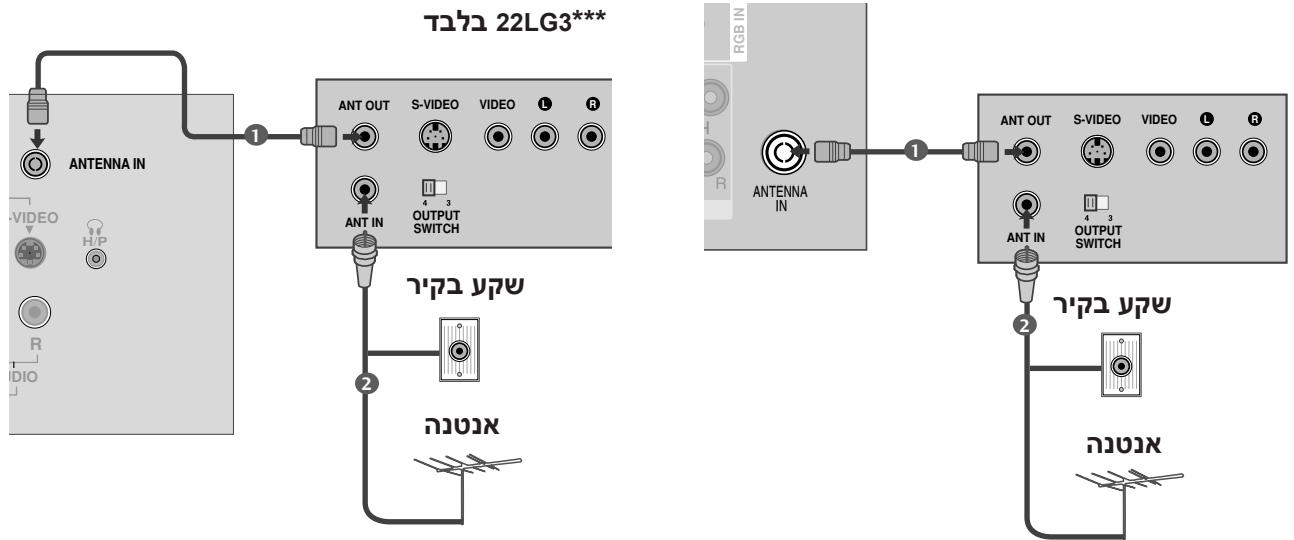

1 חברו את היציאה ANT OUT שבמכשיר הווידיאו לכניסה ANTENNA IN במכשיר הטלוויזיה.

2 חברו את כבל האנטנה לכניסה ANT IN שבמכשיר הווידיאו.

3 לחצו על הלחצן PLAY (צפייה) במכשיר הווידיאו והתאימו את הערוץ המתאים בין הטלוויזיה ומכשיר הווידיאו לצפייה.

התקנת ציוד חיצוני

חיבור באמצעות כבל RCA

22LG3*** בלבד

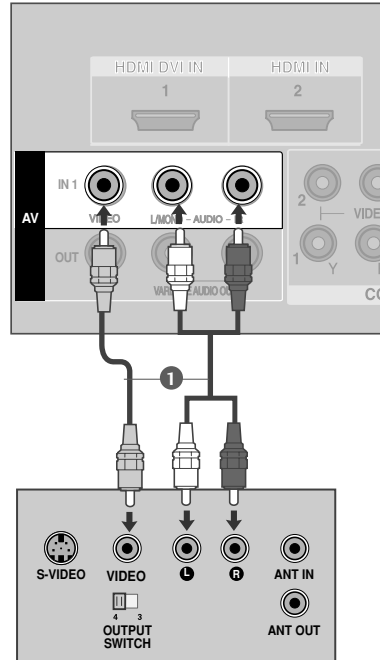
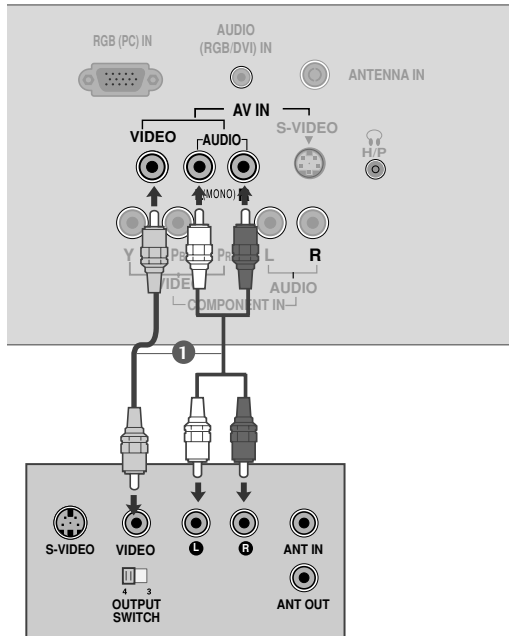

1 חברו את כניסות **AUDIO/VIDEO** בין הטלוויזיה למכשיר הווידיאו. התאימו את צבעי הכניסות (וידאו = צהוב, אודיו שמאלי = לבן, אודיו ימני = אדום).

2 הכניסו קלטת וידאו למכשיר הווידיאו ולחצו על **PLAY** (צפייה) במכשיר הווידיאו (עיינו במדריך למשתמש של מכשיר הווידיאו).

3 בחרו במקור הכניסה **AV1** באמצעות הלחצן **INPUT** (כניסה) בשלט רחוק. אם הוא מחובר לכניסה **AV IN2**, בחרו במקור הכניסה **AV2**.

! הערה:

אם ברשותכם מכשיר וידאו בעל אודיו מונופוני, חברו את כבל האודיו ממכשיר הווידיאו לכניסה **AUDIO L/MONO** שבמכשיר הטלוויזיה.

חיבור באמצעות כבל S-Video

1 חברו את יציאת S-Video של מכשיר הווידאו לכניסה S-Video במכשיר הטלוויזיה. איכות התמונה תהיה משופרת בהשוואה לכניסת **Composite** רגילה (כבל RCA).

2 חברו את יציאות האודיו של מכשיר הווידאו לכניסות האודיו במכשיר הטלוויזיה.

3 הכניסו קלטת וידאו למכשיר הווידאו ולחצו על **PLAY** במכשיר הווידאו (עיינו במדריך למשתמש של מכשיר הווידאו).

4 בחרו במקור הכניסה **AV2** (או **AV – 22LG3***** בלבד) באמצעות הלחצן **INPUT** (כניסה) בשלט רחוק.

22LG3*** בלבד

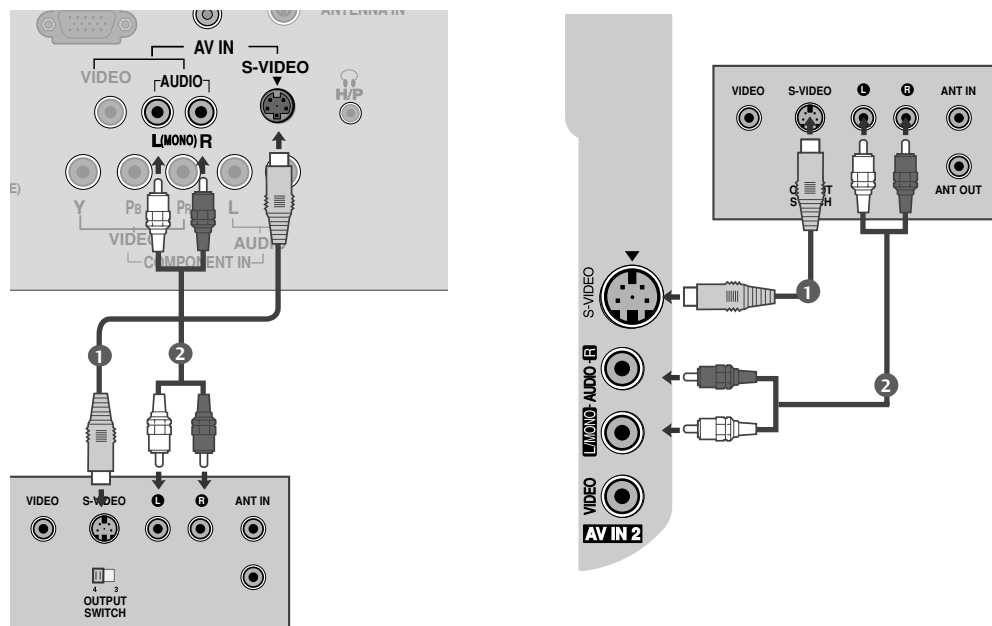

! הערה:

אם שקעי S-Video ו-VIDEO חוברו בו-זמנית למכשיר וידאו VHS, ניתן לקלוט אך ורק את אות ה-S-Video.

התקנת ציוד חיצוני

התקנת אוזניות (22LG3*** בלבד)

בזמן חיבור כבל לאוזניות

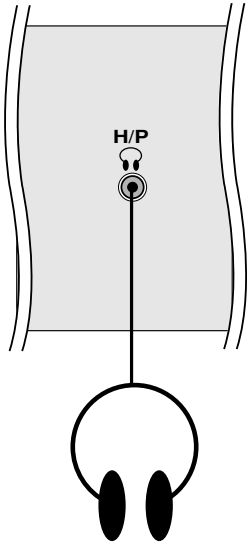

- 1 הכניסו את תקע האוזניות לשקע האוזניות שבמכשיר. באפשרותכם להאזין לצליל דרך האוזניות. לכיוון עוצמת הקול של האוזניות, לחצו על הלחצן ◀/▶. אם תלחצו על הלחצן MUTE (השתקה), הצליל מהאוזניות יושתק.

התקנה של מקור A/V אחר

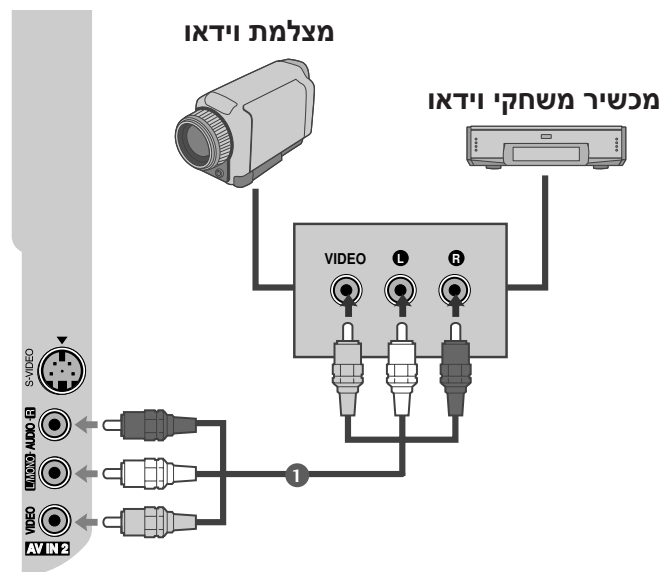
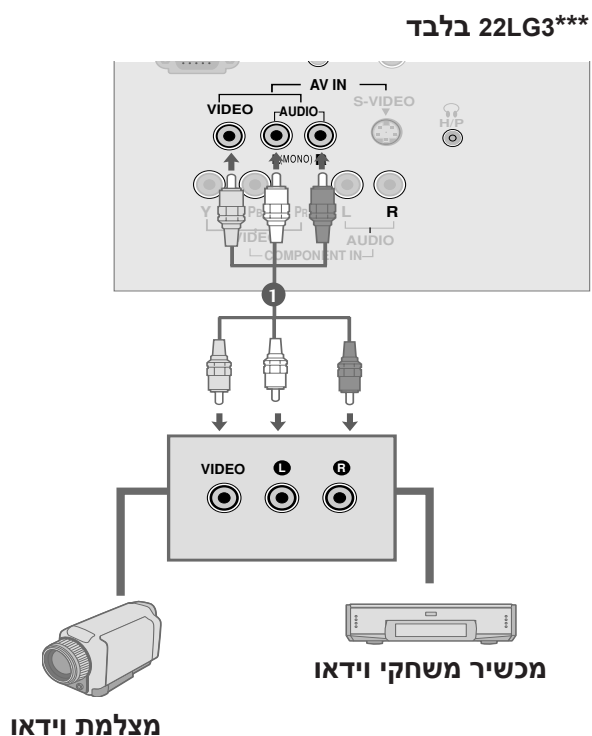

1 חברו את שקעי **AUDIO/VIDEO** של הטלוויזיה לאלה של הציוד החיצוני. התאימו בין צבעי הכניסות (וידאו = צהוב, אודיו שמאלי = לבן, אודיו ימני = אדום).

2 בחרו במקור הכניסה **AV2** (או **AV** – 22LG3*** בלבד) באמצעות הלחצן **INPUT** (כניסה) בשלט רחוק. אם הוא מחובר לכניסה **AV IN1**, בחרו במקור הכניסה **AV1**.

3 הפעילו את הציוד החיצוני המתאים. עיינו במדריך למשתמש של הציוד החיצוני.

התקנת ציוד חיצוני

התקנה של מערכת סטריאו חיצונית (מלבד 22LG3***)

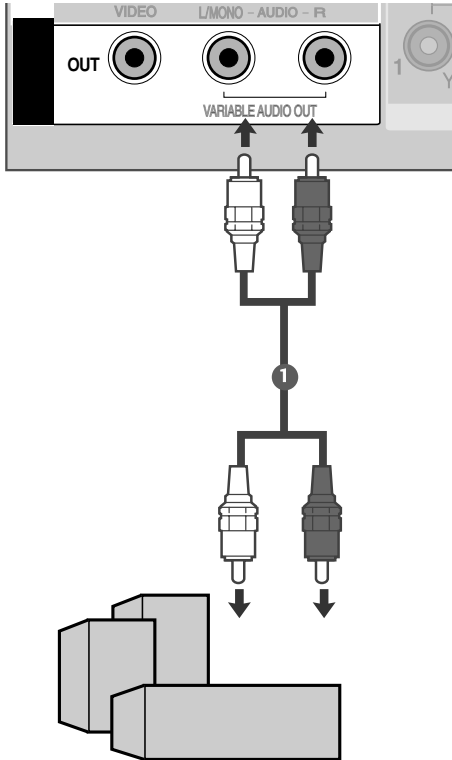

השתמשו בפעולות אלה כדי לחבר מגבר חיצוני או כדי להוסיף סאב-וופר למערכת הסראונד שברשותכם.

1 חברו את שקע הכניסה של מגבר הסטריאו לשקעי VARIABLE AUDIO OUT במכשיר הטלוויזיה.

2 התקינו את הרמקולים דרך מגבר הסטריאו האנלוגי בהתאם להוראות שסופקו עם המגבר.

הערות:

- ◀ בעת חיבור לציוד שמע חיצוני, כגון מגברים או רמקולים, נא כבו את הרמקולים של הטלוויזיה.
- ◀ בחרו באפשרות Variable Out שבתפריט Audio לחיבור שקעי VARIABLE VIDEO OUT.

התקנת יציאת AV (מלבד 22LG3***)

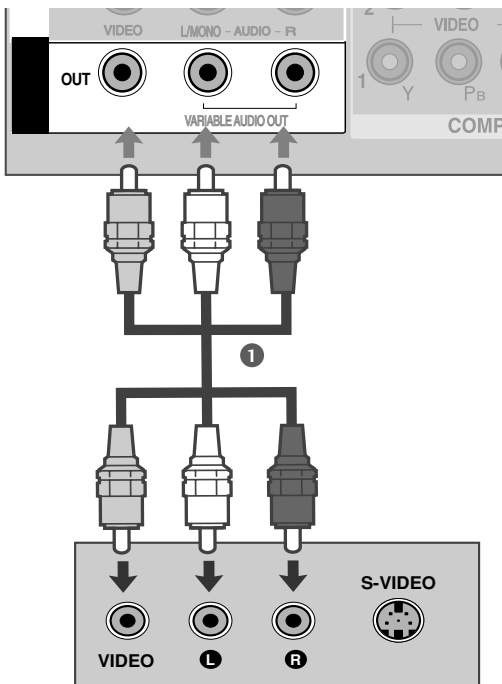

הטלוויזיה מצוידת ביכולת ליציאת אות מיוחדת המאפשרת לכם לחבר טלוויזיה נוספת או מסך.

1 חברו את הטלוויזיה הנוספת או המסך לשקעי AV OUT שבטלוויזיה.

2 למידע נוסף אודות הגדרות הכניסה בהתקנים אלו, עיינו במדריך למשתמש של הטלוויזיה הנוספת או המסך.

הערות:

- ◀ מקורות כניסה Component, RGB, HDMI אינם ניתנים לשימוש עם יציאת AV.
- ◀ אנו ממליצים להשתמש בשקעי AV OUT להקלטה במכשיר וידאו.

התקנת מחשב אישי

מכשיר הטלוויזיה מספק יכולת "הכנס-הפעל", כלומר המחשב האישי מכוון עצמו באופן אוטומטי להגדרות של הטלוויזיה.

חיבור באמצעות כבל 15 פינים מסוג D-sub

22LG3*** בלבד

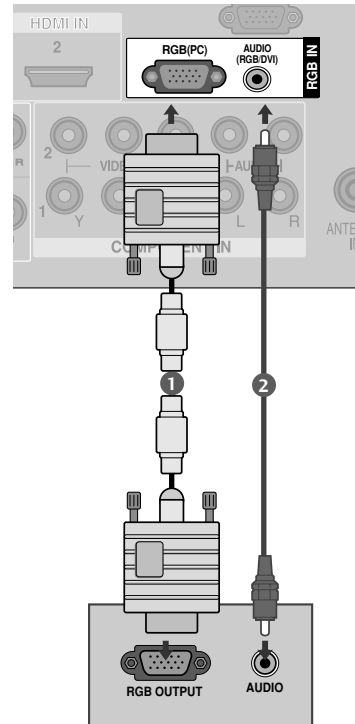
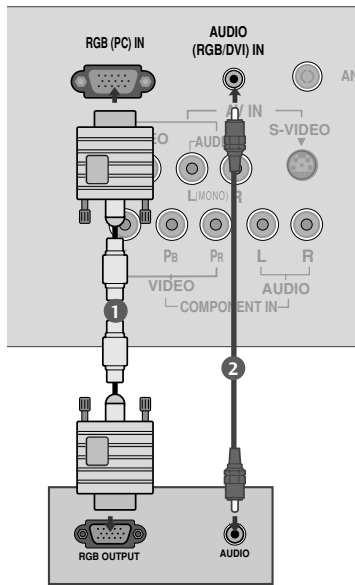

1 חברו את יציאת ה-RGB של המחשב לשקע RGB(PC) במכשיר הטלוויזיה.

.....

2 חברו את יציאת האודיו של המחשב לשקע AUDIO במכשיר הטלוויזיה.

.....

3 הפעילו את המחשב ואת הטלוויזיה.

.....

4 בחרו במקור הכניסה RGB PC באמצעות הלחצן INPUT (כניסה) בשלט הרחוק.

.....

התקנת ציוד חיצוני

! הערות:

- ◀ כדי ליהנות מתמונה ושמע חיוניים וחדים, חברו המחשב לטלוויזיה.
- ◀ הימנעו מהצגת תמונה קבועה על מסך המכשיר למשך תקופת זמן ארוכה. התמונה הקבועה עלולה להיטבע על המסך באופן קבוע. כשהדבר אפשרי, השתמשו בשומר מסך.
- ◀ חברו את המחשב לכניסה (PC) RGB במכשיר הטלוויזיה. שנו את רזולוציית היציאה במחשב בהתאם.
- ◀ ייתכנו רעשים הקשורים לרזולוציות מסוימות, לתבנית האנכית, לניגודיות או לבהירות במצב מחשב. שנו את מצב המחשב לרזולוציה אחרת או את קצב הרענון לקצב אחר עד שהתמונה תהיה נקייה. אם אין אפשרות לשנות את קצב הרענון בכרטיס הגרפי של המחשב, החליפו את הכרטיס הגרפי של המחשב או פנו ליצרן הכרטיס הגרפי של המחשב.
- ◀ צורות הגל של סנכרון הקלט עבור התדר האופקי והאנכי הן נפרדות.

- ◀ אנו ממליצים להשתמש במצב מחשב 1024x768, 60Hz (טלוויזיות פלזמה XGA מדגמים 42PG1***, 50PG1***) 60Hz, 1360x768 / (42PG2*** / (37/42/47/52LG5***) 1920x1080 / (50PG2*** 1680x1050 / (26/32/37/42/47LG3***) 1366x768 (22LG3***). הם יספקו את איכות התמונה הטובה ביותר.
- ◀ אם רזולוציית המחשב גבוהה מ-SXGA, לא תוצג תמונה בטלוויזיה (בדגמי HD בלבד).
- ◀ חברו את כבל האודיו מהמחשב לכניסת האודיו במכשיר (כבלי אודיו אינם כלולים עם המכשיר).
- ◀ בעת שימוש בכבל RGB-PC ארוך מדי, ייתכן שיופיע רעש במסך. אנו ממליצים להשתמש בכבל שאורכו פחות מ-5 מטרים לקבלת איכות תמונה מיטבית.

רזולוציות תצוגה נתמכות

***22LG3 בלבד

| מצב HDMI-DTV | | | מצב RGB-PC | | |
|---------------------|-----------------------|------------|---------------------|-----------------------|-----------|
| רזולוציה (Hz) אנכית | רזולוציה אופקית (kHz) | רזולוציה | רזולוציה (Hz) אנכית | רזולוציה אופקית (kHz) | רזולוציה |
| 59.94 | 31.47 | 720x480 | 70.09 | 31.468 | 640x350 |
| 60.00 | 31.50 | | 60.317 | 37.879 | 800x600 |
| 50.00 | 31.25 | 720x576 | 60.004 | 48.363 | 1024x768 |
| 59.94 | 44.96 | 1280x720 | 59.895 | 63.668 | 1280x1024 |
| 60.00 | 45.00 | | 59.934 | 66.587 | 1920x1080 |
| 50.00 | 37.50 | | | | |
| 59.94 | 33.72 | 1920x1080i | | | |
| 60.00 | 33.75 | | | | |
| 50.00 | 28.125 | | | | |
| 59.94 | 67.432 | 1980x1080p | | | |
| 60 | 67.5 | | | | |
| 50 | 56.25 | | | | |

רזולוציות תצוגה נתמכות

טלוויזיות פלזמה

| מצב HDMI-DTV | | | מצב RGB-PC | | |
|---------------------|-----------------------|------------|------------------------|-----------------------|----------|
| רזולוציה אנכית (Hz) | רזולוציה אופקית (kHz) | רזולוציה | רזולוציה אנכית (Hz) | רזולוציה אופקית (kHz) | רזולוציה |
| 59.94 | 31.47 | 720x480 | 70.09 | 31.468 | 640x350 |
| 60.00 | 31.50 | | 70.09 | 31.469 | 720x400 |
| 50.00 | 31.25 | 720x576 | 59.94 | 31.469 | 640x480 |
| 59.94 | 44.96 | 1280x720 | 60.317 | 37.879 | 800x600 |
| 60.00 | 45.00 | | 60.004 | 48.363 | 1024x768 |
| 50.00 | 37.50 | | 59.87 | 47.776 | 1280x768 |
| 59.94 | 33.72 | 1920x1080i | 59.799 | 47.720 | 1360x768 |
| 60.00 | 33.75 | | בלבד 50PG2***,50PG1*** | | |
| 50.00 | 28.125 | | | | |
| 59.94 | 67.432 | 1980x1080p | | | |
| 60 | 67.5 | | | | |
| 50 | 56.250 | | | | |
| 24 | 27 | | | | |
| 30 | 33.75 | | | | |

טלוויזיות LCD

| מצב HDMI-DTV | | | מצב RGB-PC | | |
|---------------------|-----------------------|------------|---------------------|-----------------------|-----------|
| רזולוציה אנכית (Hz) | רזולוציה אופקית (kHz) | רזולוציה | רזולוציה אנכית (Hz) | רזולוציה אופקית (kHz) | רזולוציה |
| 59.94 | 31.47 | 720x480 | 70.09 | 31.468 | 640x350 |
| 60.00 | 31.50 | | 70.09 | 31.469 | 720x400 |
| 50.00 | 31.25 | 720x576 | 59.94 | 31.469 | 640x480 |
| 59.94 | 44.96 | 1280x720 | 60.317 | 37.879 | 800x600 |
| 60.00 | 45.00 | | 60.004 | 48.363 | 1024x768 |
| 50.00 | 37.50 | | 59.87 | 47.776 | 1280x768 |
| 59.94 | 33.72 | 1920x1080i | 59.799 | 47.720 | 1360x768 |
| 60.00 | 33.75 | | 60 | 47.7 | 1366x768 |
| 50.00 | 28.125 | | 59.895 | 63.668 | 1280x1024 |
| 59.94 | 67.432 | 1980x1080p | 59.934 | 66.587 | 1920x1080 |
| 60 | 67.5 | | בלבד 42/47/52LG5*** | | |
| 50 | 56.250 | | | | |
| 24 | 27 | | | | |
| 30 | 33.75 | | | | |

התקנת ציוד חיצוני

הגדרת המסך למצב מחשב

הגדרה אוטומטית (מצב RGB[PC] בלבד)

כיוון אוטומטי של מיקום התמונה ומזעור אי-יציבות בתמונה. לאחר הכיוון, אם התמונה עדיין אינה תקינה, המכשיר פועל כראוי אך זקוק לכיוון נוסף.

הגדרה אוטומטית

פונקציה זו נועדה לכיוון אוטומטי של מיקום המסך, שעון המסך והפזה שלו. התמונה המוצגת תהיה לא יציבה למשך מספר שניות תוך כדי ביצוע ההגדרה האוטומטית.

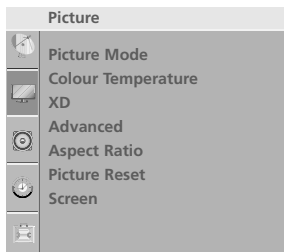

1

1 לחצו על הלחצן **MENU** (תפריט) ולאחר מכן השתמשו בלחצנים \wedge/V כדי לבחור את התפריט **PICTURE** (תמונה).

2 לחצו על הלחצן $>$ ולאחר מכן השתמשו בלחצנים \wedge/V כדי לבחור את האפשרות **SCREEN** (מסך).

2

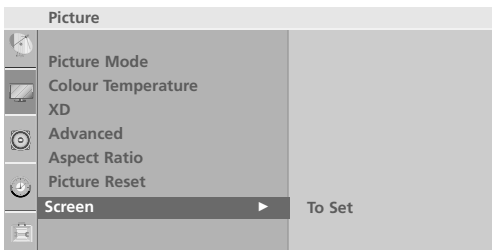

3 לחצו על הלחצן $>$ ולאחר מכן השתמשו בלחצנים \wedge/V לבחירה באפשרות **Auto Config** (הגדרה אוטומטית).

4 לחצו על הלחצן $>$ כדי להפעיל את ההגדרה האוטומטית.

- לאחר סיום פעולת ההגדרה האוטומטית, ההודעה OK תוצג במסך.
- אם המיקום של התמונה עדיין אינו תקין, נסו שנית לבצע כיוון אוטומטי.
- אם יש צורך בכיוון נוסף לאחר כיוון אוטומטי במצב RGB (PC), באפשרותכם לבצע **כיוון ידני** (Manual Config).

3 4

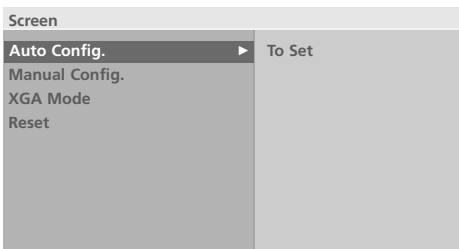

5 לחצו על הלחצן **MENU** (תפריט) כדי לחזור לצפייה בטלוויזיה. לחצו על הלחצן **RETURN** (חזרה) או **MENU** (22LG3*** בלבד) למעבר למסך התפריט הקודם.

הגדרה ידנית (כיוון הפזה, השעון ומיקום המסך) (במצב RGB[PC] בלבד)

אם התמונה עדיין אינה ברורה לאחר כיוון אוטומטי ובייחוד אם התווים עדיין רועדים, בצעו כיוון ידני של מצב התמונה.

לא ניתן להשתמש בפונקציות פזה או שעון במצב **Component** (480i/480p/576p/720p/1080i/1080p), **HDMI** (480p/576p/720p/1080i/1080p).

שעון פונקציה זו נועדה להפחית את הופעתם של פסים או קווים אנכיים על רקע המסך. היא גם משנה את הרוחב האופקי של המסך.

פזה פונקציה זו מאפשרת לכם להסיר רעש אופקי ולחדד או להבהיר את התווים.

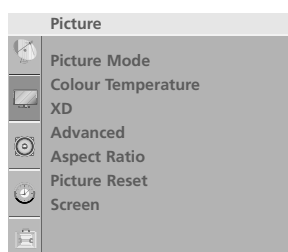

1

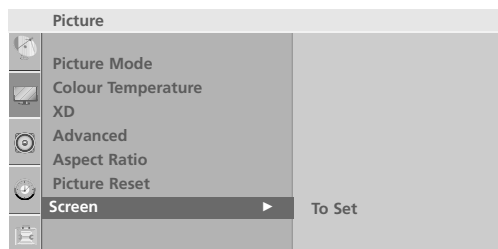

2

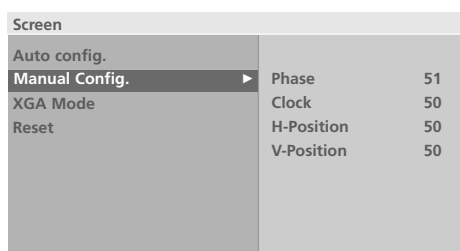

3 4 5

1 לחצו על הלחצן **MENU** (תפריט) ולאחר מכן השתמשו בלחצנים \wedge/V כדי לבחור את התפריט **PICTURE** (תמונה).

2 לחצו על הלחצן $>$ ולאחר מכן השתמשו בלחצנים \wedge/V כדי לבחור את האפשרות **SCREEN** (מסך).

3 לחצו על הלחצן $>$ ולאחר מכן השתמשו בלחצנים \wedge/V לבחירה באפשרות **Manual Config** (הגדרה ידנית).

4 לחצו על הלחצן $>$ ולאחר מכן השתמשו בלחצנים \wedge/V כדי לבחור **Phase** (פזה), **Clock** (שעון), **H-Position** (מיקום אופקי) או **V-Position** (מיקום אנכי).

5 לחצו על הלחצנים $</>$ כדי לבצע את הכוונים הדרושים.

6 לחצו על הלחצן **MENU** (תפריט) כדי לחזור לצפייה בטלוויזיה.
לחצו על הלחצן **RETURN** (חזרה) או **MENU** (22LG3*** בלבד) למעבר למסך התפריט הקודם.

התקנת ציוד חיצוני

בחירה במצב Wide XGA (מלבד 42PG1***, 42PG2***, 22LG3***)

תכונה זו אינה זמינה בחלק מהדגמים.

כדי לצפות בתמונה רגילה, התאימו את הרזולוציה של מצב RGB לבחירה של מצב XGA.

פונקציה זו פועלת במצב הבא: מצב RGB[PC].

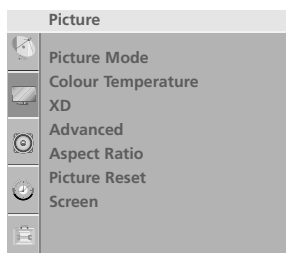

1

1 לחצו על הלחצן **MENU** (תפריט) ולאחר מכן השתמשו בלחצנים \wedge/V כדי לבחור את התפריט **PICTURE** (תמונה).

2 לחצו על הלחצן $\>$ ולאחר מכן השתמשו בלחצנים \wedge/V כדי לבחור **Screen** (מסך).

3 לחצו על הלחצן $\>$ ולאחר מכן השתמשו בלחצנים \wedge/V כדי לבחור **XGA Mode** (מצב XGA).

4 לחצו על הלחצן $\>$ ולאחר מכן השתמשו בלחצנים \wedge/V כדי לבחור את רזולוציית XGA הרצויה.

5 לחצו על הלחצן **MENU** (תפריט) כדי לחזור לצפייה בטלוויזיה. לחצו על הלחצן **RETURN** (חזרה) למעבר למסך התפריט הקודם.

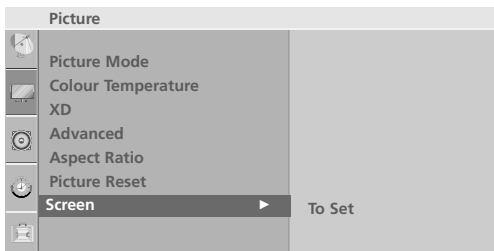

2

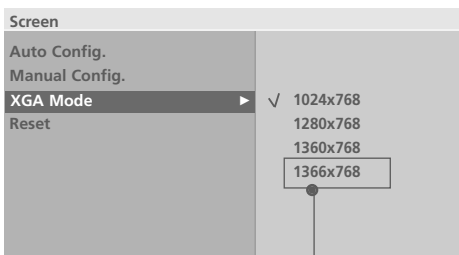

* מלבד דגמי טלוויזיות פלזמה 3 4

אתחול (איפוס להגדרות היצרן)

פונקציה זו פועלת במצב הנוכחי.
כדי לאפס את הערך שכוון:

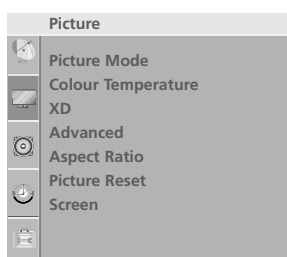

1

1 לחצו על הלחצן **MENU** (תפריט) ולאחר מכן השתמשו בלחצנים \wedge/V כדי לבחור את התפריט **PICTURE** (תמונה).

2 לחצו על הלחצן $\>$ ולאחר מכן השתמשו בלחצנים \wedge/V כדי לבחור **Screen** (מסך).

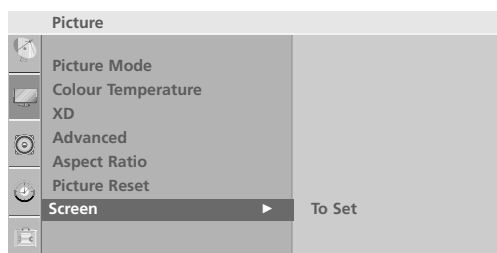

2

3 לחצו על הלחצן $\>$ ולאחר מכן השתמשו בלחצנים \wedge/V כדי לבחור **Reset** (איפוס).

4 לחצו על הלחצן $\>$.

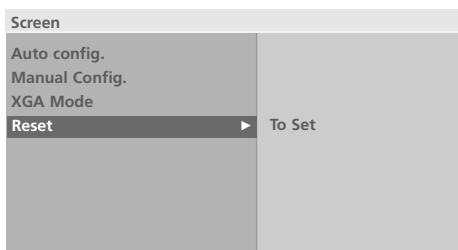

3 4

5 לחצו על הלחצן **MENU** (תפריט) כדי לחזור לצפייה בטלוויזיה. לחצו על הלחצן **RETURN** (חזרה) או **MENU** (22LG3*** בלבד) למעבר למסך התפריט הקודם

צפייה בטלוויזיה / בקרת ערוצים

פונקציות של לחצני השלט הרחוק (**22LG3 בלבד)

בעת שימוש בשלט הרחוק, כווננו אותו לחיישן השלט רחוק בטלוויזיה.

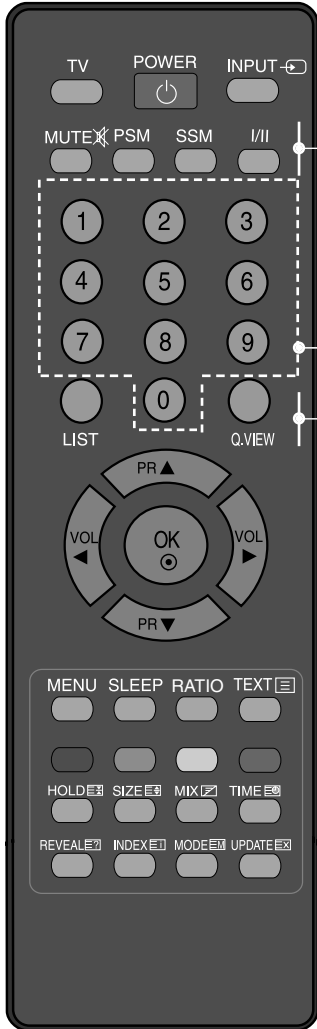

POWER מפעיל את מכשיר הטלוויזיה ממצב המתנה או ממצב המתנה למצב כבוי.
TV לחזרה לצפייה בטלוויזיה מכל מצב.
 להפעלת הטלוויזיה ממצב המתנה.
INPUT אם תלחצו על הלחצן פעם אחת, תצוגת מקור הכניסה תופיע במסל כמוצג להלן. לחצו על הלחצן ▲/▼ ולאחר מכן על הלחצן OK לבחירת מקור הכניסה הרצוי.

MUTE הדלקה או כיבוי של הקול.
PSM החזרת הגדרות התמונה מועדפות עליכם.
SSM החזרת הגדרות הצליל המועדפות עליכם.
I/II בחירת יציאת הצליל.

לחצני ספרות 0-9 בחירת תוכניות.
 בחירה בפריטים ממוספרים בתפריט.
 להפעלת הטלוויזיה ממצב המתנה.

LIST הצגה של רשימת הערוצים.
Q. VIEW חזרה לתוכנית הקודמת בה צפיתם.

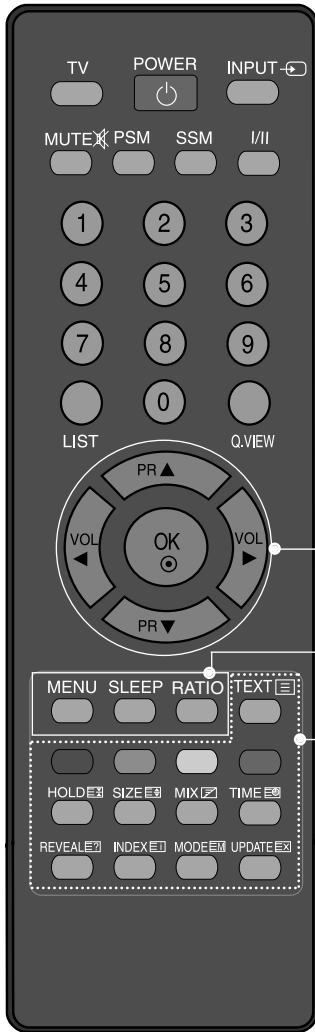

- לחצני החיצים (מעלה/מטה/שמאל/ימין)**
מאפשרים ניווט בתפריטי המסך וכיוון של הגדרות המערכת.
כיוון עוצמת הקול.
בחירת תוכנית.
להפעלת הטלוויזיה ממצב המתנה. (מעלה/מטה)
- OK**
אישור של הבחירה שלכם או הצגת המצב הנוכחי.
- MENU**
בחירה בתפריט.
- SLEEP**
כיוון טיימר הכיבוי.
- RATIO**
בחירת פורמט התמונה הרצוי לכם.
- לחצנים צבעוניים**
לחצנים אלה משמשים לטלטקסט (רק בדגמים עם טלטקסט) או לעריכת ערוצים.
- TELETEXT BUTTONS**
לחצנים אלה משמשים לטלטקסט.
לפרטים נוספים, עיינו בסעיף "טלטקסט".

התקנת הסוללות

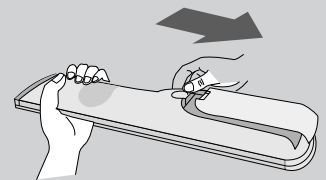

- פתחו את מכסה תא הסוללות בצדו האחורי של השלט הרחוק והתקינו את הסוללות תוך התאמת הקוטביות (+ עם +, - עם -).
- התקינו שתי סוללות 1.5V מסוג AAA. אין לערבב בין סוללות חדשות לסוללות משומשות.
- סגרו את המכסה.

צפייה בטלוויזיה / בקרת ערוצים

פונקציות של לחצני השלט הרחוק (מלבד טלוויזיות פלזמה, 22LG3***)

בעת שימוש בשלט הרחוק, כווננו אותו לחיישן השלט רחוק בטלוויזיה.

1

| |
|--|
| <p>MODE בחירת מצבי ההפעלה של השלט הרחוק. POWER מעביר את מכשיר הטלוויזיה ממצב המתנה או ממצב כבוי למצב המתנה. INPUT בחירת מצב כניסה חיצונית לפי סדר קבוע. להדלקת הטלוויזיה ממצב המתנה.</p> |
| <p>Q.MENU בחירה במקור התפריט המהיר הרצוי. MENU בחירה בתפריט. סגירת כל תצוגות המסך ולחזרה מכל תפריט למצב צפייה בטלוויזיה. SIMPLINK הצגת רשימה של כל מכשירי ה-AV המחוברים לטלוויזיה. בעת לחיצה על לחצן זה, התפריט Simplink מופיע על המסך.</p> |
| <p>RETURN מאפשר למשתמש לחזור צעד אחד ביישומים אינטראקטיביים או בפונקציות אחרות עם אינטראקציה עם המשתמש. PIP החלפת תמונת המשנה במצב PIP, DW AV MODE מסייע לכם לבחור ולכוון תמונות וצלילים בזמן חיבור התקני AV.</p> |
| <p>לחצנים צבעוניים לחצנים אלה משמשים לטלטקסט (רק בדגמים עם טלטקסט) או לעריכת ערוצים.</p> |
| <p>TELETEXT BUTTONS לחצנים אלה משמשים לטלטקסט. לפרטים נוספים, עיינו בסעיף "טלטקסט".</p> |



לחצני החיצים מאפשרים ניווט בתפריטי המסך וכיוון של הגדרות (מעלה/מטה/שמאל/ימין) המערכת.

OK אישור של הבחירה שלכם או הצגת המצב הנוכחי.

VOLUME +/- כיוון עוצמת הקול.

FAV הצגת הערוץ המועדף שנבחר.

MUTE הדלקה או כיבוי של הקול.

Programme \wedge / \vee בחירת תוכנית.

לחצני ספרות 0-9 בחירת תוכניות. בחירה בפריטים ממוספרים בתפריט.

LIST הצגה של רשימת הערוצים.

Q. VIEW חזרה לתוכנית הקודמת בה צפיתם.

VCR/ DVD שליטה במכשירי וידאו או נגני DVD מסוימים
לחצני בקרה ניתן לשלוט במכשירי AV המחוברים לטלוויזיה באמצעות הלחצנים \wedge / \vee / \leftarrow / \rightarrow , **OK** והלחצנים \square , \blacksquare , \blacktriangle , \blacktriangleright , \blacktriangleleft , \blacktriangleleft . (הלחצן \bullet אינו מספק את הפונקציות האלה).

התקנת הסוללות

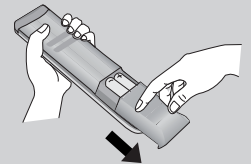

- פתחו את מכסה תא הסוללות בצדו האחורי של השלט הרחוק והתקינו את הסוללות תוך התאמת הקוטביות (+ עם +, - עם -).
- התקינו שתי סוללות 1.5V מסוג AAA. אין לערבב בין סוללות חדשות לסוללות משומשות.
- סגרו את המכסה.

צפייה בטלוויזיה / בקרת ערוצים

פונקציות של לחצני השלט הרחוק (בטלוויזיות פלזמה בלבד)

בעת שימוש בשלט הרחוק, כווננו אותו לחיישן השלט רחוק בטלוויזיה.



RATIO בחירת פורמט התמונה הרצוי לכם.

SOUND בחירת הצליל המתאים לתוכנית הנצפית.

POWER מעביר את מכשיר הטלוויזיה ממצב המתנה או ממצב כבוי למצב המתנה.

PICTURE כיוון תמונה קבועה מראש בהתאם לחדר.

INPUT בחירת מצב כניסה חיצונית לפי סדר קבוע.

Q.MENU בחירה במקור התפריט המהיר הרצוי.

MENU בחירה בתפריט. סגירת כל תצוגות המסך ולחזרה מכל תפריט למצב צפייה בטלוויזיה.

SIMPLINK הצגת רשימה של כל מכשירי ה-AV המחוברים לטלוויזיה. בעת לחיצה על לחצן זה, התפריט Simplink מופיע על המסך.

RETURN מאפשר למשתמש לחזור צעד אחד ביישומים אינטראקטיביים או בפונקציות אחרות עם אינטראקציה עם המשתמש.

PIP החלפת תמונת המשנה במצב PIP, DW.

AV MODE מסייע לכם לבחור ולכוון תמונות וצלילים בזמן חיבור התקני AV.

לחצנים צבעוניים לחצנים אלה משמשים לטלטקסט (רק בדגמים עם טלטקסט) או לעריכת ערוצים.

TELETEXT BUTTONS לחצנים אלה משמשים לטלטקסט. לפרטים נוספים, עיינו בסעיף "טלטקסט".



לחצני החיצים מאפשרים ניווט בתפריטי המסך וכיוון של הגדרות (מעלה/מטה/שמאל/ימין) המערכת

OK אישור של הבחירה שלכם או הצגת המצב הנוכחי.

VOLUME +/- כיוון עוצמת הקול.

FAV הצגת הערוץ המועדף שנבחר.

MUTE הדלקה או כיבוי של הקול.

Programme A/V בחירת תוכנית.

0-9 ספרות בחירת תוכניות. בחירה בפריטים ממוספרים בתפריט.

LIST הצגה של רשימת הערוצים.

Q. VIEW חזרה לתוכנית הקודמת בה צפיתם.

VCR/ DVD שליטה במכשירי וידאו או נגני DVD מסוימים
לחצני בקרה ניתן לשלוט במכשירי AV המחוברים לטלוויזיה באמצעות הלחצנים </>, A/V, OK והלחצנים ►, ■, ||, ►► ו-◄◄ (הלחצן ● אינו מספק את הפונקציות האלה).

התקנת הסוללות

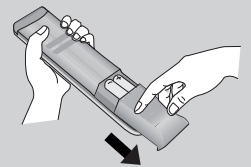

- פתחו את מכסה תא הסוללות בצדו האחורי של השלט הרחוק והתקינו את הסוללות תוך התאמת הקוטביות (+ עם +, - עם -).
- התקינו שתי סוללות 1.5V מסוג AAA. אין לערבב בין סוללות חדשות לסוללות משומשות.
- סגרו את המכסה.

צפייה בטלוויזיה / בקרת ערוצים

הדלקת הטלוויזיה

כשמכשיר הטלוויזיה דולק, תוכלו להשתמש בתכונות שלו.

- 1 תחילה, יש לחבר את כבל החשמל באופן תקין. בשלב זה, הטלוויזיה עוברת למצב המתנה.

■ במצב המתנה, כדי להדליק את הטלוויזיה, לחצו על אחד מהלחצנים, ψ /I, INPUT, P▲/▼, (או P▲/▼ או PR▲/▼) שבטלוויזיה או לחצו על אחד מהלחצנים POWER, TV (**22LG3 בלבד), INPUT, P▲/▼ (או PR▲/▼) או לחצני הספרות (0-9) בשלט הרחוק. הטלוויזיה תידלק.

מדריך התקנה

אם ה-OSD (תצוגת המסך) מופיע לאחר הדלקת הטלוויזיה, באפשרותכם לכוון את השפה, מיקום וביצוע כיוון אוטומטי.

הערות:

- א. התצוגה תיעלם באופן אוטומטי לאחר כ-40 שניות, אלא אם תלחצו על לחצן כלשהו.
- ב. מצב "In Store" (בחנות) מיועד אך ורק לתצוגה בחנות ואינו מיועד לשימוש כללי של המשתמש.
- ג. מצב "Home" (בבית) הנו ההגדרה האופטימלית לסביבה ביתית, והוא מצב ברירת המחדל של הטלוויזיה.
- ד. מצב "In Store" (בחנות) הנו ההגדרה האופטימלית בזמן הצגת המכשיר בחנות. אם משתמש ישנה את מידע איכות התמונה, מצב "In Store" מאתחל את המכשיר לאיכות התמונה שנקבעה במפעל לאחר פרק זמן מוקצב.
- ה. באפשרותכם לשנות את המצב (Home, In Store) על ידי הרצת Factory Reset (איפוס להגדרות המפעל) שבתפריט Option (אפשרויות).

בחירת ערוצים

- 1 לחצו על הלחצנים P▲/▼ (או PR▲/▼) או על לחצני הספרות כדי לבחור מספר ערוץ.

כיוון עוצמת הקול

- 1 לחצו על לחצן +/- (או VOL◀▶) כדי לכוון את עוצמת הקול.

- 2 אם ברצונכם להשתיק את הצלילים, לחצו על הלחצן MUTE (השתקה).

- 3 באפשרותכם לבטל את פונקציית ההשתקה על ידי לחיצה על הלחצן MUTE או +/- (או VOL◀▶).

תפריט מהיר (מלבד 22LG3***)

תצוגת ה-OSD (תצוגה על המסך) של הטלוויזיה שלכם עשויה להיות שונה במקצת ממה שמופיע במדריך זה. Q.Menu (תפריט מהיר) הנו תפריט תכונות אשר המשתמשים עשויים להשתמש בהן לעיתים קרובות.

- **Aspect Ratio**: בחירת פורמט התמונה הרצוי לכם. להגדרות הזום, בחרו באפשרות 14:9, Zoom1 ו-Zoom2 בתפריט Ratio. לאחר השלמת הגדרת הזום, התצוגה תחזור לתפריט Q.Menu.
- **Power Saving (בטלוויזיות פלזמה בלבד)**: כיוון בהירות המסך להפחתת צריכת החשמל של הטלוויזיה.
- **Backlight (בטלוויזיות LCD בלבד)**: כיוון בהירות המסך. הבהירות חוזרת למצב ברירת המחדל במקרה של החלפת מקור.
- **Picture Mode**: בחירת מצב התמונה הרצוי לכם.
- **Sound Mode**: תכונה לכיוון אוטומטי של שילוב הצליל המתאים ביותר לתמונה הנצפית. בחרו את מצב הצליל הרצוי לכם.
- **Multi Audio**: בחירת יציאת הקול.
- **Programme Edit**: כיוון התחנות השמורות על ידי מחיקה, העתקה, העברה או דילוג.
- **Sleep Timer**: בחירה בטיימר הכיבוי.

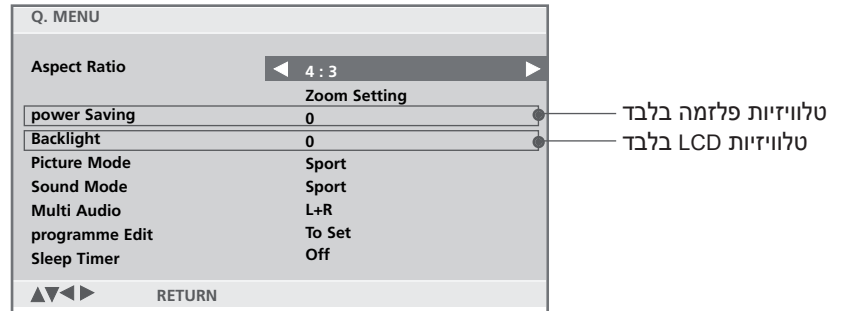

1 לחצו על הלחצן Q.MENU (תפריט מהיר) ולאחר מכן על הלחצנים A/V להצגת כל אחד מהתפריטים.

2 לחצו על הלחצנים </> לבחירת המקור הרצוי.

3 לחצו על הלחצן Q.MENU (תפריט מהיר) לחזרה לצפייה רגילה בטלוויזיה.

צפייה בטלוויזיה / בקרת ערוצים

בחירה וכיוון של תפריטי המסך

תצוגת ה-OSD (תצוגה על המסך) של הטלוויזיה שלכם עשויה להיות שונה במקצת ממה שמופיע במדריך זה. תצוגת ה-OSD שבחוברת מייצגת בעיקר תמונות מתצוגת טלוויזיות הפלזמה.

1 לחצו על לחצן **MENU** (תפריט) ולאחר מכן על הלחצנים \wedge/\vee כדי להציג כל תפריט.

2 לחצו על הלחצן $>$ ולאחר מכן על הלחצנים \wedge/\vee כדי לבחור בתפריט מתוך התפריט.

3 שנו את ההגדרות של התפריט בתפריט המשנה או בתפריט הנפתח באמצעות הלחצנים $</>$. באפשרותכם לעבור לרמה גבוהה יותר בתפריט על ידי לחיצה על הלחצן **OK**.

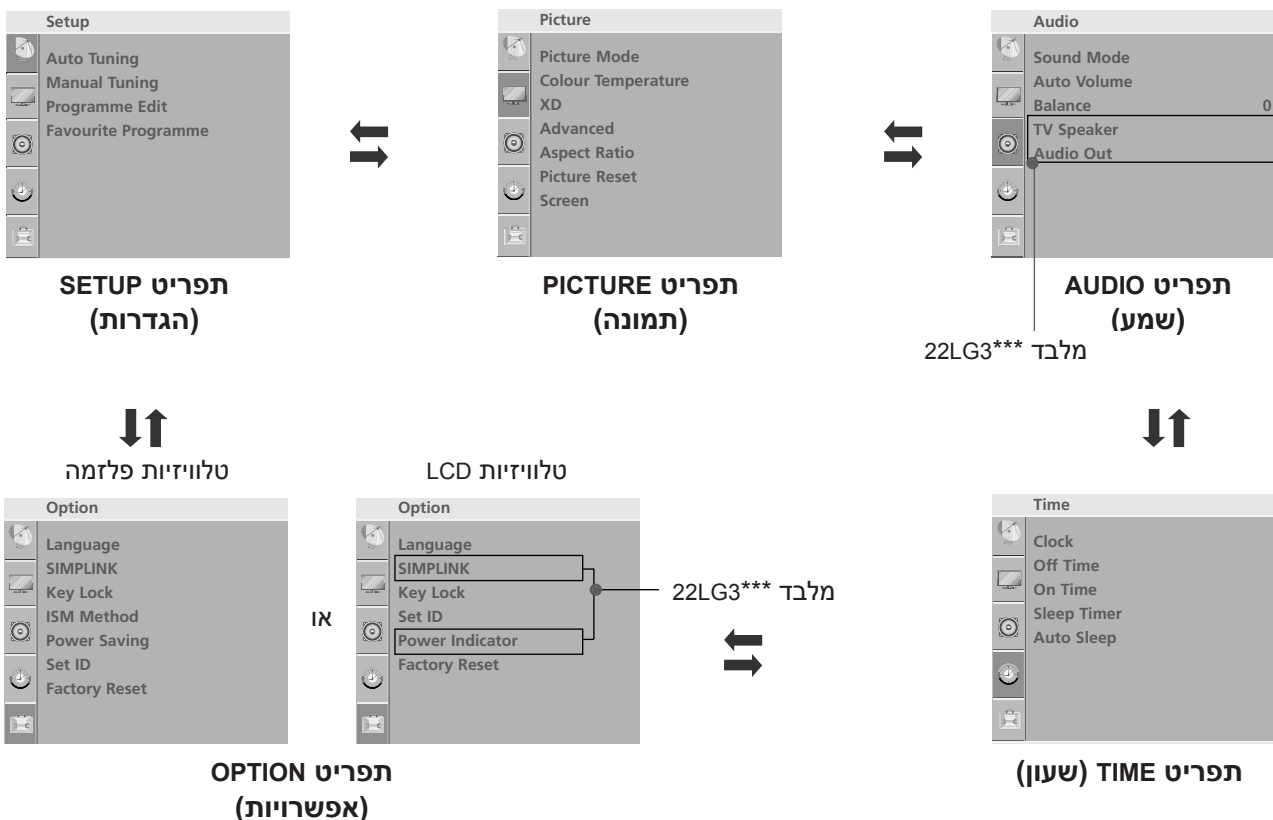

! הערות:

- פונקציית ה-OSD מאפשרת לכם לכוון את מצב המסך בצורה נוחה כיוון שהיא מספקת תצוגה גרפית.
- במדריך זה, ייתכן שה-OSD (תצוגה על המסך) תהיה שונה במקצת מזו של הטלוויזיה שלכם כיוון שהיא משמשת דוגמה להמחשה להפעלת הטלוויזיה.
- במצב טלסקט, התפריטים אינם מוצגים.

כיוון ערוצים אוטומטי

ניתן לשמור עד 100 ערוצי טלוויזיה לפי מספר ערוץ (0 עד 99). ברגע שהגדרתם מראש את הערוצים, תוכלו להשתמש בלחצנים \wedge/V (או $\blacktriangle/\blacktriangledown$) או בלחצני הספרות כדי לעבור בין הערוצים שתיכנתם. ניתן לכוון ערוצים במצב ידני או במצב אוטומטי. כל הערוצים הניתנים לקליטה נשמרים באמצעות שיטה זו. מומלץ להשתמש בכיוון אוטומטי בזמן התקנת המכשיר.



1 לחצו על לחצן **MENU** (תפריט) ולאחר מכן על הלחצנים \wedge/V כדי לבחור בתפריט **SETUP** (הגדרות).

2 לחצו על הלחצן $>$ ולאחר מכן על הלחצנים \wedge/V לבחירה באפשרות **Auto Tuning** (כיוון אוטומטי).

3 לחצו על הלחצן $>$ ולאחר מכן על הלחצנים \wedge/V לבחירה באפשרות **System** (מערכת).

4 לחצו על הלחצנים \wedge/V כדי לבחור בתפריט מערכת הטלוויזיה:

BG : SECAM B/G, PAL B/G (אירופה, מזרח אירופה, אסיה, ניו זילנד, המזרח התיכון, אפריקה, אוסטרליה)
 I : PAL I/II (אנגליה, אירלנד, הונג קונג, דרום אפריקה).
 DK : PAL D/K, SECAM D/K (מזרח אירופה, סין, אפריקה, בריה"מ לשעבר)
 M : (ארה"ב, קוריאה, הפיליפינים)

5 לחצו על הלחצנים \wedge/V לבחירה באפשרות **Storage From** (אחסון מ-).

6 לחצו על הלחצנים $</>$ או על לחצני הספרות כדי לבחור במספר הערוץ בו תתחילו. אם תשתמשו בלחצני הספרות, כל מספר מתחת ל-10 מוזן כאשר הוא מתחיל ב-0, לדוגמה '05' עבור 5.

7 לחצו על הלחצנים \wedge/V לבחירה באפשרות **Search** (חיפוש).

8 לחצו על הלחצן $>$ כדי להתחיל בכיוון האוטומטי. כל הערוצים הניתנים לקליטה ישמרו.

כדי לעצור את הכיוון האוטומטי, לחצו על לחצן **RETURN** (חזרה) או **MENU** (***) 22LG3 (בלבד).

בסיום הכיוון האוטומטי, מופיע התפריט **Programme Edit** (עריכת ערוצים) על המסך. עיינו בפרק "עריכת ערוצים" כדי לערוך את הערוץ ששמרתם.

9 לחצו על הלחצן **MENU** (תפריט) כדי לחזור לצפייה בטלוויזיה. לחצו על הלחצן **RETURN** (חזרה) או **MENU** (***) 22LG3 (בלבד) למעבר למסך התפריט הקודם.

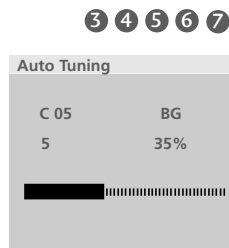
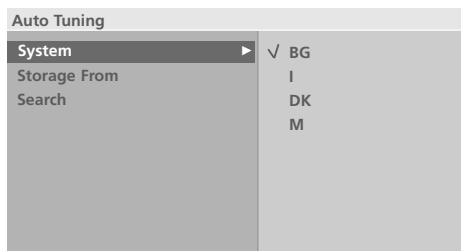
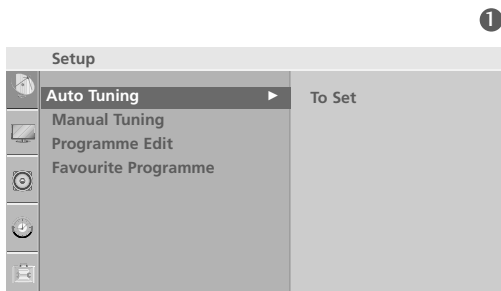

צפייה בטלוויזיה / בקרת ערוצים

כיוון ערוצים ידני

כיוון ידני מאפשר לכם לכוון ולארגן את הערוצים בסדר הרצוי, באופן ידני.

- 1 לחצו על לחצן **MENU** (תפריט) ולאחר מכן על הלחצנים **▲/▼** כדי לבחור בתפריט **SETUP** (הגדרות).
- 2 לחצו על הלחצן **>** ולאחר מכן על הלחצנים **▲/▼** לבחירה באפשרות **Manual Tuning** (כיוון ידני).
- 3 לחצו על הלחצן **>** ולאחר מכן על הלחצנים **▲/▼** לבחירה באפשרות **Storage** (אחסון).
- 4 לחצו על הלחצנים **</>** או על הלחצני הספרות כדי לבחור במספר הערוץ הרצוי (0 עד 99). בעת שימוש בלחצני הספרות, כל מספר מתחת ל-10 יוזן עם 0 בתחילתו, לדוגמה '05' עבור 5.
- 5 לחצו על הלחצנים **▲/▼** לבחירה באפשרות **System** (מערכת).
- 6 לחצו על הלחצנים **▲/▼** כדי לבחור בתפריט מערכת הטלוויזיה:
 BG: PAL B/G, SECAM B/G (אירופה, מזרח אירופה, אסיה, ניו זילנד, המזרח התיכון, אפריקה, אוסטרליה)
 I: PAL I/II (אנגליה, אירלנד, הונג קונג, דרום אפריקה).
 DK: PAL D/K, SECAM D/K (מזרח אירופה, סין, אפריקה, בריה"מ לשעבר)
 M: ארה"ב, קוריאה, הפיליפינים) (אופציה)
- 7 לחצו על הלחצנים **▲/▼** לבחירה באפשרות **Band** (רצועה).
- 8 לחצו על הלחצן **>** ולאחר מכן על הלחצנים **▲/▼** לבחירה באפשרות **V/UHF** או **Cable** (כבלים).
- 9 לחצו על הלחצנים **▲/▼** לבחירה באפשרות **Channel** (ערוץ).
- 10 באפשרותכם לבחור במספר הערוץ הרצוי באמצעות הלחצנים **</>** או לחצני הספרות. אם ניתן, בחרו את מספר הערוץ ישירות באמצעות לחצני הספרות. כל מספר מתחת ל-10 יוזן עם 0 בתחילתו, לדוגמה '05' עבור 5.
- 11 לחצו על הלחצנים **▲/▼** לבחירה באפשרות **Search** (חיפוש).
- 12 לחצו על הלחצנים **</>** כדי להתחיל בחיפוש. בעת מציאת ערוץ, החיפוש ייפסק.
- 13 לחצו על הלחצן **OK** כדי לשמור את הערוץ.
- 14 כדי לשמור ערוץ נוסף, חזרו על שלבים 3 עד 13.
- 15 לחצו על הלחצן **MENU** (תפריט) כדי לחזור לצפייה בטלוויזיה. לחצו על הלחצן **RETURN** (חזרה) או **MENU** (***) 22LG3 (בלבד) למעבר למסך התפריט הקודם.



1

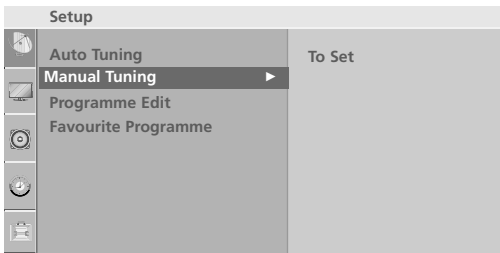

2



3 4 5 6 7
8 9 10 11 12

כיוון עדין

בדרך כלל, הכיוון העדין נדרש אך ורק כאשר הקליטה לקויה.



1

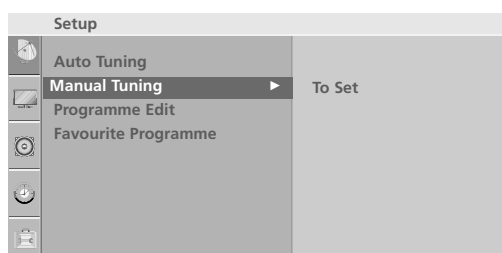

2



3 4 5

1 לחצו על לחצן **MENU** (תפריט) ולאחר מכן על הלחצנים **Λ/V** כדי לבחור בתפריט **SETUP** (הגדרות).

2 לחצו על הלחצן **>** ולאחר מכן על הלחצנים **Λ/V** לבחירה באפשרות **Manual Tuning** (כיוון ידני).

3 לחצו על הלחצן **>** ולאחר מכן על הלחצנים **Λ/V** לבחירה באפשרות **Fine** (עדין).

4 לחצו על הלחצן **>** ולאחר מכן על הלחצנים **</>** כדי לבצע כיוון עדין לקבלת הצליל והתמונה הטובים ביותר.

5 לחצו על הלחצן **OK** כדי לשמור את הכיוון שלכם.

6 לחצו על הלחצן **MENU** (תפריט) כדי לחזור לצפייה בטלוויזיה. לחצו על הלחצן **RETURN** (חזרה) או **MENU** (***)22LG3 בלבד) למעבר למסך התפריט הקודם.

צפייה בטלוויזיה / בקרת ערוצים

הקצאת שם לערוץ

באפשרותכם להקצות שם בעל עד לחמישה תווים לכל מספר ערוץ.



1

1 לחצו על לחצן **MENU** (תפריט) ולאחר מכן על הלחצנים **Λ/V** כדי לבחור בתפריט **SETUP** (הגדרות).

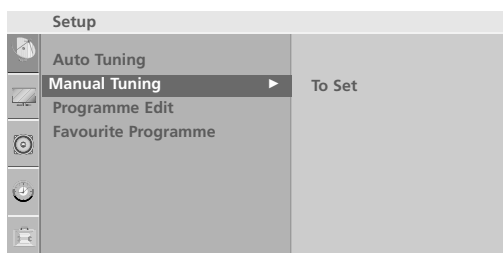

2

2 לחצו על הלחצן **>** ולאחר מכן על הלחצנים **Λ/V** לבחירה באפשרות **Manual Tuning** (כיוון ידני).

3 לחצו על הלחצן **>** ולאחר מכן על הלחצנים **Λ/V** לבחירה באפשרות **Name** (שם).

4 לחצו על הלחצן **>** ולאחר מכן על הלחצנים **Λ/V**. באפשרותכם להשתמש ב**רווח**, **+**, **-**, בספרות **0** עד **9** ובתווים אלפביתיים **A** עד **Z**.

5 לחצו על הלחצנים **</>** כדי לבחור במיקום ובתו השני הרצוי לכם, וכן הלאה.

6 לחצו על הלחצן **OK** לשמירת השם.

3 4 5 6

7 לחצו על הלחצן **MENU** (תפריט) כדי לחזור לצפייה בטלוויזיה. לחצו על הלחצן **RETURN** (חזרה) או **MENU** (***) (בלבד) למעבר למסך התפריט הקודם.

BOOSTER

בדגמים מסוימים, הנה פונקציה אופציונלית. רק מכשיר טלוויזיה בעל BOOSTER יכול לבצע את הפונקציה הזו.

אם הקליטה לקויה, כונו את BOOSTER למצב On (פועל). כשהאות חזק, בחרו במצב "OFF" (כבוי).



1

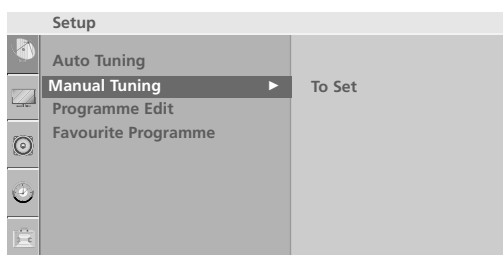

2

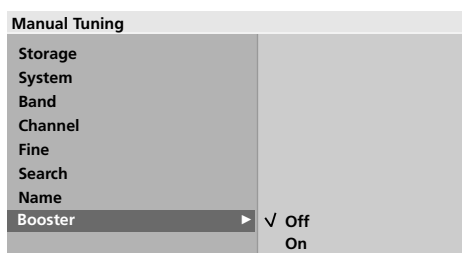

3 4 5 6

1 לחצו על לחצן MENU (תפריט) ולאחר מכן על הלחצנים \wedge / \vee כדי לבחור בתפריט SETUP (הגדרות).

2 לחצו על הלחצן > ולאחר מכן על הלחצנים \wedge / \vee לבחירה באפשרות Manual Tuning (כיוון ידני).

3 לחצו על הלחצן > ולאחר מכן על הלחצנים \wedge / \vee לבחירה באפשרות BOOSTER.

4 לחצו על הלחצן > ולאחר מכן על הלחצנים \wedge / \vee לבחירה באפשרות ON (מופעל) או OFF (כבוי).

5 לחצו על הלחצן MENU (תפריט) כדי לחזור לצפייה בטלוויזיה. לחצו על הלחצן RETURN (חזרה) או MENU (***)22LG3 בלבד) למעבר למסך התפריט הקודם.

צפייה בטלוויזיה / בקרת ערוצים

עריכת ערוצים

פונקציה זו מאפשרת לכם למחוק או לדלג על ערוצים שמורים. בנוסף, תוכלו להעביר ערוצים מסוימים למספרי ערוצים אחרים או להעתיק נתוני ערוץ ריק לתוך מספר הערוץ שנבחר.

1 לחצו על לחצן **MENU** (תפריט) ולאחר מכן על הלחצנים \wedge/V כדי לבחור בתפריט **SETUP** (הגדרות).

2 לחצו על הלחצן $>$ ולאחר מכן על הלחצנים \wedge/V לבחירה באפשרות **Programme Edit** (עריכת ערוצים).

3 לחצו על הלחצן $>$ כדי להציג את התפריט **Programme Edit** (עריכת ערוצים).

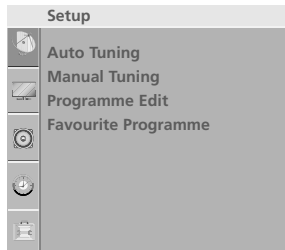

■ מחיקת ערוץ

1. בחרו את הערוץ שברצונכם למחוק באמצעות הלחצנים $\wedge/V/</>$.
2. לחצו פעמיים על הלחצן האדום. הערוץ שנבחר יימחק. כל הערוצים שאחריו יעברו מיקום אחד כלפי מעלה.

■ העתקת ערוץ

1. בחרו את הערוץ שברצונכם להעתיק באמצעות הלחצנים $\wedge/V/</>$.
2. לחצו על הלחצן הירוק. כל הערוצים שאחריו יעברו מיקום אחד כלפי מטה.

■ העברת ערוץ

1. בחרו את הערוץ שברצונכם להעביר באמצעות הלחצנים $\wedge/V/</>$.
2. לחצו על הלחצן הצהוב.
3. העבירו את הערוץ למספר הערוץ הרצוי באמצעות הלחצנים $\wedge/V/</>$.
4. לחצו שנית על הלחצן הצהוב כדי לשחרר פונקציה זו.

■ דילוג על מספר ערוץ

1. בחרו את מספר הערוץ שברצונכם לדלג עליו באמצעות הלחצנים $\wedge/V/</>$.
2. לחצו על הלחצן הכחול. הערוץ עליו דילגתם יהפוך לכחול.
3. לחצו שנית על הלחצן הכחול כדי לשחרר את הערוץ עליו דילגתם.

בעת דילוג על מספר ערוץ, משמעות הדבר היא שלא תוכלו לבחור בו באמצעות הלחצנים \wedge/V בעת צפייה רגילה בטלוויזיה. אם ברצונכם לבחור בערוץ עליו דילגתם, הזינו ישירות את מספר הערוץ באמצעות לחצני הספרות או בחרו בו בתפריט עריכת ערוצים או בתפריט הטבלה.

4 לחצו על הלחצן **MENU** (תפריט) כדי לחזור לצפייה בטלוויזיה. לחצו על הלחצן **RETURN** (חזרה) או **MENU** (***) (22LG3 בלבד) למעבר למסך התפריט הקודם.

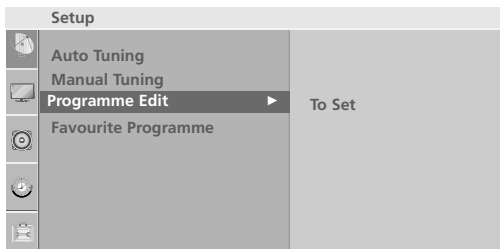

2

| Programme Edit | | | | | |
|----------------|-----|----|---|---|----|
| 0 | C | 03 | 5 | S | 69 |
| 1 | BLN | 03 | 6 | S | 17 |
| 2 | C | 12 | 7 | S | 22 |
| 3 | S | 66 | 8 | C | 09 |
| 4 | S | 67 | 9 | C | 11 |

● Delete ● Copy
● Move ● Skip

3

ערוץ מועדף

פונקציה זו מאפשרת לכם לבחור ישירות את הערוצים המועדפים עליכם.

לחצו מספר פעמים על לחצן FAV (מועדפים) כדי לבחור בערוצים מועדפים מאוחסנים.

לחצו מספר פעמים על הלחצן הצהוב כדי לבחור בערוצים מועדפים מאוחסנים (22LG3*** בלבד).



1 לחצו על לחצן **MENU** (תפריט) ולאחר מכן על הלחצנים **Λ/V** כדי לבחור בתפריט **SETUP** (הגדרות).

2 לחצו על הלחצן **>** ולאחר מכן על הלחצנים **Λ/V** לבחירה באפשרות **Favourite Prog** (ערוץ מועדף).

3 לחצו על הלחצן **>**

4 לחצו על הלחצנים **Λ/V** לבחירה באפשרות **---**

5 בחרו ערוץ מועדף באמצעות הלחצנים **</>** או לחצני הספרות. כל מספר מתחת ל-10 יוזן עם 0 בתחילתו, לדוגמה '05' עבור 5.

6 כדי לשמור ערוץ נוסף, חזרו על שלבים 4 ו-5. באפשרותכם לשמור עד ל-8 ערוצים.

7 לחצו על הלחצן **MENU** (תפריט) כדי לחזור לצפייה בטלוויזיה. לחצו על הלחצן **RETURN** (חזרה) או **MENU** (22LG3*** בלבד) למעבר למסך התפריט הקודם.



2 3 4 5

צפייה בטלוויזיה / בקרת ערוצים

בחירה בטבלת הערוצים

באפשרותכם לבדוק את הערוצים המאוחסנים בזיכרון על ידי הצגת טבלת הערוצים.

■ הצגת רשימת הערוצים

לחצו על הלחצן LIST (רשימה) כדי להציג את תפריט רשימת הערוצים. רשימת הערוצים מופיעה על גבי המסך. רשימה אחת מכילה עשרה ערוצים כמוצג באיור.

! הערות:

א. יתכן שתראו מספר ערוצים המופיעים בכחול. אלה הוגדרו לדילוג על ידי תכנות אוטומטי או במצב עריכת הערוצים.
ב. הערוצים המוצגים כשמספר הערוץ מופיע בטבלה מציינים שלא הוקצה שם לערוצים אלו.

■ בחירה בערוץ מתוך טבלת הערוצים

בחרו ערוץ באמצעות הלחצנים $\wedge/V/$. לאחר מכן לחצו על הלחצן OK. המכשיר יעבור לערוץ שבחרתם.

■ דפדוף בטבלת הערוצים

קיימים 10 דפי רשימות הערוצים המכילים בסך הכול 100 ערוצים. באמצעות לחיצה חוזרת על באמצעות הלחצנים $\wedge/V/$ באפשרותכם לדפדף בין הדפים.

לחצו על הלחצן LIST (רשימה) כדי לחזור לצפייה רגילה בטלוויזיה.

Programme List

| | | | | | |
|---|-----|----|---|---|----|
| 0 | C | 03 | 5 | S | 69 |
| 1 | BLN | 03 | 6 | S | 17 |
| 2 | C | 12 | 7 | S | 22 |
| 3 | S | 66 | 8 | C | 09 |
| 4 | S | 67 | 9 | C | 11 |

(מלבד 22LG3***) SIMPLINK

פעולה זו עובדת אך ורק עבור התקנים עם הסמל SIMPLINK.
נא בדקו את הסמל SIMPLINK.

ייתכן שמכשיר זה לא ייפעל בצורה תקינה כשמשתמשים בו עם מכשירים אחרים המצוידים בפונקציית HDMI-CEC.

אפשרות זו מאפשרת לכם בקרה ושליטה בהתקני AV אחרים המחוברים למסך דרך כבל HDMI ללא צורך בכבלים או בהגדרות נוספות.

אם אינכם מעוניינים בתפריט SIMPLINK, בחרו באפשרות "OFF" (כבוי).

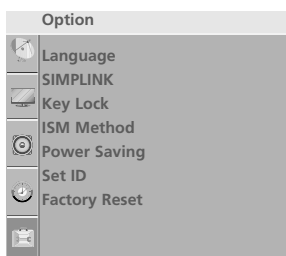

1

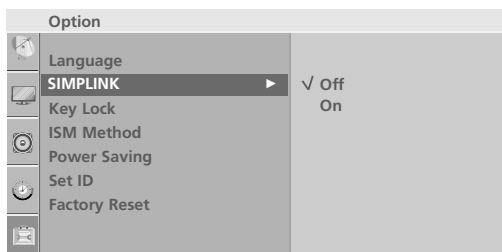

2 3

1 לחצו על לחצן **MENU** (תפריט) ולאחר מכן על הלחצנים **▲/▼** כדי לבחור בתפריט **OPTION** (אפשרויות).

2 לחצו על הלחצן **>** ולאחר מכן על הלחצנים **▲/▼** לבחירה באפשרות **SIMPLINK**.

3 לחצו על הלחצן **>** ולאחר מכן על הלחצנים **▲/▼** לבחירה באפשרות **ON** (מופעל) או **OFF** (כבוי).

4 לחצו על הלחצן **MENU** (תפריט) כדי לחזור לצפייה בטלוויזיה.
לחצו על הלחצן **RETURN** (חזרה) למעבר למסך התפריט הקודם.

צפייה בטלוויזיה / בקרת ערוצים

פונקציות SIMPLINK

Disc Playback (הצגת בתקליטור)

באפשרותכם לשלוט במכשירי AV מחוברים על ידי לחיצה על הלחצנים <<-I, >>, II, >, OK, ^/V/</>, אינו מספק פונקציות כאלה).

Direct Play (צפייה ישירה)

לאחר חיבור התקני AV לטלוויזיה, באפשרותכם לשלוט באופן ישיר במכשירים ולצפות במדיה ללא הגדרות נוספות.

Select AV device (בחירת מכשיר AV)

מאפשר בחירה של אחד מהתקני ה-AV המחוברים למכשיר והפעלה שלו.

Power off all devices (כיבוי של כל המכשירים)

בעת כיבוי של הטלוויזיה, כל המכשירים המחוברים ייכבו.

Switch audio-out (מעבר בין יציאות שמע)

מציע דרך קלה למעבר בין יציאות שמע.

■ מכשיר המחובר לטלוויזיה דרך כבל HDMI אך אינו תומך ב-SIMPLINK, אינו מספק פונקציה זו.

תפריט SIMPLINK

לחצו על הלחצנים </>, ולאחר מכן על הלחצן OK כדי לבחור את המקור הרצוי של SIMPLINK.

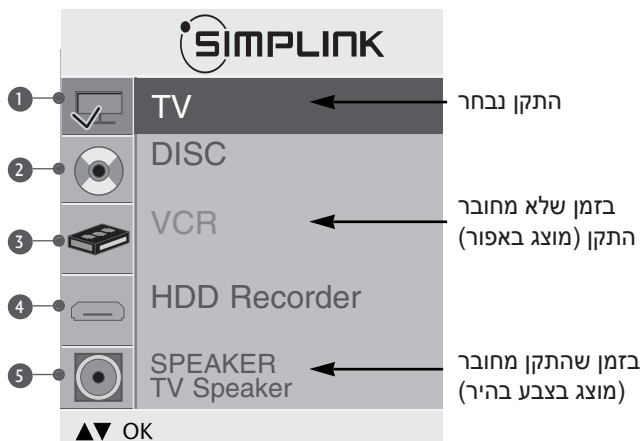

1 צפייה בטלוויזיה: מעבר לערוץ הטלוויזיה הקודם ללא תלות במצב הנוכחי.

2 הצגת תקליטור: בחירה והצגת תקליטורים. כאשר מספר תקליטורים זמינים, כותרות התקליטורים מוצגות לנוחותכם ברציפות בחלק התחתון של המסך.

3 הפעלת VCR: הפעלה ושליטה במכשיר וידיאו המחובר למכשיר.

4 צפייה בהקלטות בכונן הקשיח: שליטה בהקלטות שגשגו בכונן הקשיח.

5 Audio Out to Home Theater / Audio out to TV: בחירה בקולנוע ביתי או ברמקול של הטלוויזיה ליציאת השמע.

הערות

- ◀ חברו את מחבר HDMI/DVI IN או HDMI IN של הטלוויזיה למחבר האחורי ולמחבר שבצד (מחבר HDMI) התקן ה-SIMPLINK באמצעות כבל HDMI.
- ◀ לאחר חיבור מחבר ה-HDMI של הקולנוע הביתי עם הפונקציה SIMPLINK בשיטה שתוארה לעיל, חברו את המחבר VARIABLE AUDIO OUT בצדה האחורי של הטלוויזיה למחבר VARIABLE AUDIO IN בגב התקן ה-SIMPLINK באמצעות כבל VARIABLE AUDIO OUT.
- ◀ בעת הפעלת התקן חיצוני עם SIMPLINK, לחצו על לחצן TV מבין לחצני MODE בשלט רחוק.
- ◀ בעת החלפת מקורות כניסה באמצעות הלחצן INPUT (כניסה) בשלט הרחוק, באפשרותכם להפסיק את פעולת מכשיר הנשלט באמצעות SIMPLINK.
- ◀ בעת בחירה או הפעלה של מכשיר מדיה עם פונקציית קולנוע ביתי, הרמקול עובר באופן אוטומטי לרמקול של קולנוע ביתי (רמקול HT).

נעילת לחצנים

ניתן להגדיר את הטלוויזיה כך שיהיה צורך בשלט הרחוק כדי להפעיל אותה.
ניתן להשתמש בתכונה זו כדי למנוע צפייה לא מאושרת.

המכשיר מתוכנת כך שיזכור לאיזו אפשרות אחרונה הוא כוון אפילו לאחר כיבוי הטלוויזיה.

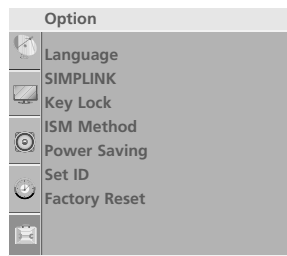

1

1 לחצו על לחצן **MENU** (תפריט) ולאחר מכן על הלחצנים **Λ/V** כדי לבחור בתפריט **OPTION** (אפשרויות).

2 לחצו על הלחצן **>** ולאחר מכן על הלחצנים **Λ/V** לבחירה באפשרות **Key Lock** (נעילת לחצנים).

3 לחצו על הלחצן **>** ולאחר מכן על הלחצנים **Λ/V** לבחירה באפשרות **On** (מופעל) או **Off** (כבוי).

4 לחצו על הלחצן **MENU** (תפריט) כדי לחזור לצפייה בטלוויזיה.
לחצו על הלחצן **RETURN** (חזרה) או **MENU** (22LG3*** בלבד) למעבר למסך התפריט הקודם.

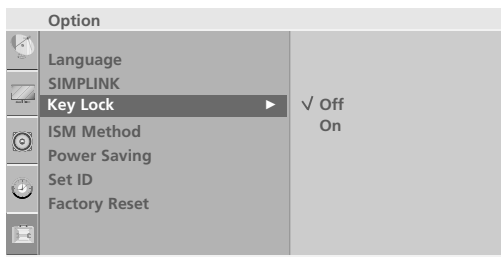

2 3

! הערות:

- ◀ במצב **Key Lock On** (נעילת לחצנים מופעלת), אם המכשיר כבוי, לחצו על הלחצן **⏻/⏪**, **INPUT**, **P▲/▼**, (או **PA/V**) או **PR▲/▼** או **PR▲/▼** שבטלוויזיה או על הלחצן **POWER**, **INPUT**, **TV**, **PA/V** (או **PR▲/▼**) או לחצני הספרות שבשלט רחוק על מנת להדליק את הטלוויזיה.
- ◀ במצב **Key Lock On** (נעילת לחצנים מופעלת), ההודעה "Key Lock On" מופיעה על המסך כאשר לוחצים על לחצן כלשהו בלוח הקדמי.

צפייה בטלוויזיה / בקרת ערוצים

מצב AV (מלבד 22LG3***)

באפשרותכם לבחור בתמונה ובצליל האופטימליים בזמן חיבור התקני AV לכניסה חיצונית.

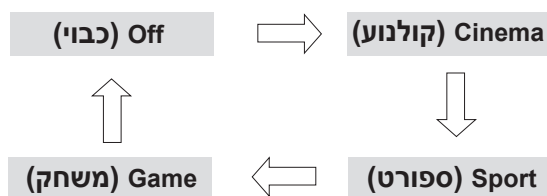

1 לחצו מספר פעמים על הלחצן **AV MODE** (מצב AV) לבחירת המקור הרצוי.

■ אם בחרתם במצב AV באפשרות Cinema, מצב Cinema ייבחר גם עבור מצב התמונה וגם עבור מצב הצליל בתפריט PICTURE (תמונה) ובתפריט AUDIO (שמע) בהתאמה.

■ אם בחרתם במצב AV באפשרות "Off", התמונה והצליל שכיוונתם מראש ייבחרו.

2 לחצו על הלחצן **RETURN** (חזרה) כדי לחזור לצפייה רגילה בטלוויזיה

בקרת תמונה

צפייה ב-PIP (תמונה בתוך תמונה) (מלבד 22LG3***)

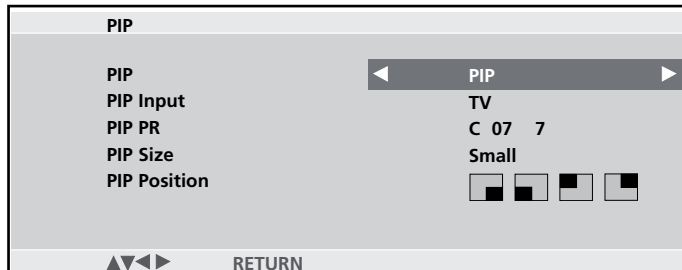

מצב PIP מאפשר לכם להציג שני מקורות כניסה שונים על מסך הטלוויזיה בו-זמנית. מקור אחד יהיה גדול והשני יציג תמונה קטנה יותר בתוך התמונה הגדולה. פונקציית PIP זמינה במצבים RGB, Component, HDMI (לדגמי FHD, ניתן לתמוך במצבים TV, AV1, AV2).

צפייה ב-PIP/חלון כפול

לחצו על הלחצן PIP ולאחר מכן על הלחצנים $\wedge/V/</>$ לשינוי אפשרויות ה-PIP כמוצג להלן.



בחירת ערוץ עבור תמונת המשנה

לחצו על הלחצן PIP ולאחר מכן על הלחצנים $\wedge/V/</>$ לבחירת ערוץ לתמונת המשנה. מספר הערוץ שבחרתם יוצג מתחת למספר הערוץ של התמונה הראשית.

בחירת מקור כניסה לתמונת המשנה

לחצו על הלחצן PIP ולאחר מכן על הלחצנים $\wedge/V/</>$ לבחירת מקור הכניסה לתמונת המשנה. (תמונת המשנה ניתנת לבחירה עבור TV, AV1, AV2 בלבד).

כוון גודל תמונת המשנה (מצב PIP בלבד)

לחצו על הלחצן PIP ולאחר מכן על הלחצנים $\wedge/V/</>$ כדי לכוון את הגודל של תמונת המשנה.

הזזת תמונת המשנה (מצב PIP בלבד)

לחצו על הלחצן PIP ולאחר מכן על הלחצנים $\wedge/V/</>$ להזזת תמונת המשנה.

בקרת תמונה

בקרת גודל תמונה (יחס גובה-רוחב)

באפשרותכם לצפות במסך בפורמטי תמונה שונים: 16:9, Original, 4:3, 14:9 ו-Just Scan-i Zoom 1/2 (מלבד 22LG3***).

Just Scan פועל במצבים הבאים:

HDMI (720P/1080i/1080P), Component (720p/1080i/1080p)

אם תמונה קבועה מוצגת על גבי המסך למשך זמן ארוך, ייתכן שהתמונה תישאר מוטבעת על המסך ותישאר גלויה. באפשרותכם לכוון את יחס ההגדלה באמצעות הלחצנים \wedge/\vee . פונקציה זו פועלת באותות הבאים.

1 באפשרותכם לכוון את יחס גודל התמונה בתפריט Picture (תמונה).

4:3

בחירה באפשרות זו תגרום לכם להציג תמונה בעלת יחס מקורי של 4:3, כאשר פסים אפורים מופיעים בצד שמאל ובצד ימין של המסך.



16:9

בחירה באפשרות זו מאפשרת לכם לכוון את התמונה בצורה אופקית, ביחס לינארי, כך שתמלא את המסך כולו (אפשרות שימושית בעת צפייה בסרטי DVD בפורמט 4:3).



14:9

באפשרותכם לצפות בפורמט התמונה 14:9 או בתוכניות טלוויזיה כלליות במצב 14:9. מסך 14:9 מוצג באופן זהה למסך 4:3, אך הוא מוגדל לצד שמאל וימין של המסך.



Original

כאשר הטלוויזיה מקבלת את האות לצפייה במסך רחב, האות יומר באופן אוטומטי לפורמט התמונה שתשודר.



■ **Just Scan (מלבד 22LG3***)**

בתמונות אם רזולוציה גבוהה, בחירה באפשרות זו תוביל לצפייה באיכות התמונה הטובה ביותר מבלי לאבד את איכות התמונה המקורית.

■ **Zoom1**

בחירה באפשרות זו מאפשרת לכם להציג את התמונה ללא שינוי, תוך מילוי המסך כולו. אולם, החלק העליון והתחתון של התמונה ייחתכו.

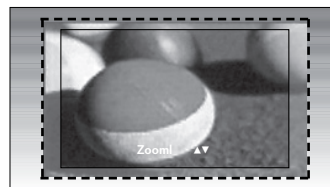

■ **Zoom2**

בחרו ב-Zoom2 כאשר ברצונכם לשנות את התמונה – הן להאריך אותה אופקית ולחתוך אותה אנכית. זוהי פשרה של תמונה המוצגת בין שינוי לכיסוי מלא של המסך.

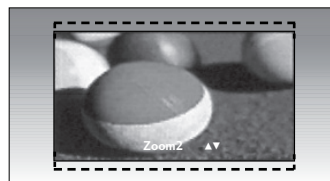

! **הערות:**

- ◀ ניתן לבחור באפשרויות 4:3, 16:9 (מסך רחב) אך ורק במצבים Component, HDMI, RGB(PC).
- ◀ במצב HDMI/Component (מעל 720p), Just Scan (מלבד 22LG3***) זמינה.

בקרת תמונה

הגדרות תמונה קבועות מראש

מצב תמונה – הגדרות קבועות מראש

מצב תמונה מכונן את הטלויזיה למראה התמונה המיטבי. בחרו בערך מוגדר מראש בתפריט **Picture Mode** (מצב תמונה) על בסיס הקטגוריה של הערוץ המוצג.

Cable (כבלים – בדגמים 26/32/37/42/47LG3*** בלבד), חיישן חכם (בדגמים 37/42/47/52LG5*** בלבד), Vivid (חי), Standard (רגיל), Cinema (קולנוע), Sport (ספורט), Game (משחק) תוכנתו במפעל להפקת תמונה אופטימלית ואין אפשרות לשנותן.

כשפונקציית החיישן החכם פועלת, התמונה המתאימה ביותר מכוונת אוטומטית בהתאם לתנאי הסביבה (37/42/47/52LG5*** בלבד).

אפשרות Cable פועלת במצבים הבאים בלבד: AV2, AV1

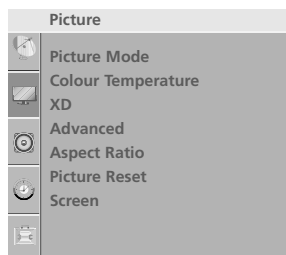

1

1 לחצו על הלחצן **MENU** (תפריט) ולאחר מכן על הלחצנים **▲/▼** לבחירה בתפריט **PICTURE** (תמונה).

2 לחצו על הלחצן **>** ולאחר מכן על הלחצנים **▲/▼** לבחירה באפשרות **Picture Mode** (מצב תמונה).

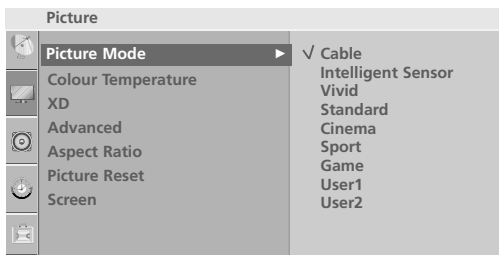

2 3

3 לחצו על הלחצן **>** ולאחר מכן על הלחצנים **▲/▼** כדי לבחור באחת מהאפשרויות **Cable** (כבלים – בדגמים 26/32/37/42/47LG3*** בלבד), **Intelligent Sensor** (חיישן חכם – בדגמים 37/42/47/52LG5*** בלבד), **Vivid** (חי), **Standard** (רגיל), **Cinema** (קולנוע), **Sport** (ספורט), **Game** (משחק), **User 1** (משתמש 1) או **User 2** (משתמש 2).

4 לחצו על הלחצן **MENU** (תפריט) כדי לחזור לצפייה בטלויזיה. לחצו על הלחצן **RETURN** (חזרה) או **MENU** (37/42/47/52LG5*** בלבד) למעבר למסך התפריט הקודם.

בקרה אוטומטית של גוון הצבע (חם/בינוני/קר)

לאתחול הערכים (איפוס לערכי ברירת המחדל), בחרו באפשרות Cool (קר).

בחרו באחת מתוך שלוש התאמות צבע אוטומטיות. בחרו באפשרות 'חם' כדי לחזק צבעים חמים יותר כגון אדום, או בחרו באפשרות 'קר' כדי לראות צבעים פחות חזקים המכילים יותר כחול.

תפריט זה מופעל לאחר בחירת האפשרות "User1" (משתמש 1) או "User2" (משתמש 2) בתפריט התמונה.

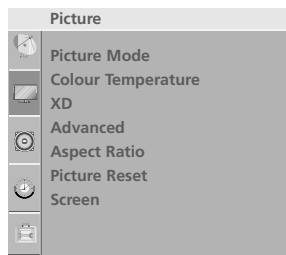

1 לחצו על הלחצן **MENU** (תפריט) ולאחר מכן על הלחצנים \wedge/V לבחירה בתפריט **PICTURE** (תמונה).

2 לחצו על הלחצן $>$ ולאחר מכן על הלחצנים \wedge/V לבחירה באפשרות **Color Temperature** (טמפרטורת תמונה).

1

3 לחצו על הלחצן $>$ ולאחר מכן על הלחצנים \wedge/V כדי לבחור באחת מהאפשרויות **Cool** (קר), **Medium** (בינוני), **Warm** (חם) או **User** (משתמש).

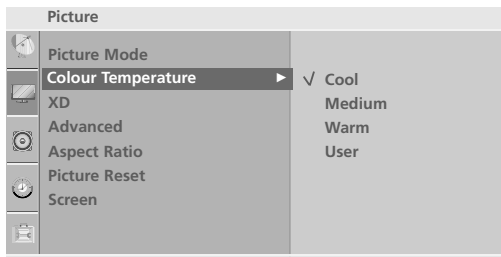

2 3

4 לחצו על הלחצן **MENU** (תפריט) כדי לחזור לצפייה בטלוויזיה. לחצו על הלחצן **RETURN** (חזרה) או **MENU** (22LG3*** בלבד) למעבר למסך התפריט הקודם.

בקרת תמונה

כיוון תמונה ידני

מצב תמונה – אפשרויות משתמש

Backlight (תאורת רקע) לשליטה בבהירות המסך, כווננו את בהירות מסך ה-LCD.

Contrast (ניגודיות) כיוון ההבדל בין רמות האור והחושך בתמונה.

Brightness (בהירות) הגברת או הקטנת כמות הלובן בתמונה.

Colour (צבע) כיוון העוצמה של כל הצבעים.

Sharpness (חדות) כיוון רמת הפריכות בקצוות שבין האזורים המוארים והחשוכים של התמונה. ככל שהרמה נמוכה יותר, כך תהיה התמונה רכה יותר.

Tint (גוון) שינוי האיזון בין רמות הירוק והאדום.

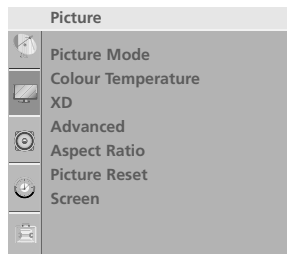

1

1 לחצו על הלחצן **MENU** (תפריט) ולאחר מכן על הלחצנים **^**/**v** לבחירה בתפריט **PICTURE** (תמונה).

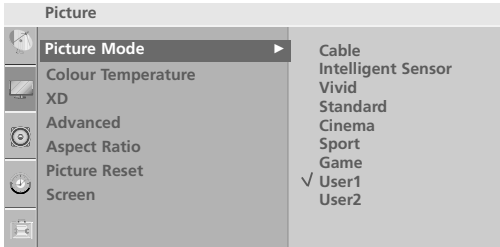

2 3

2 לחצו על הלחצן **>** ולאחר מכן על הלחצנים **^**/**v** לבחירה באפשרות **Picture Mode** (מצב תמונה).

3 לחצו על הלחצן **>** ולאחר מכן על הלחצנים **^**/**v** לבחירה באפשרות **User 1** (משתמש 1) או **User 2** (משתמש 2).

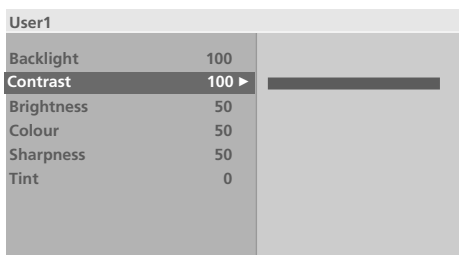

4 5

4 לחצו על הלחצן **>** ולאחר מכן על הלחצנים **^**/**v** לבחירה באפשרות התמונה הרצויה (**Backlight** – בטלוויזיות LCD בלבד, **Contrast**, **Brightness**, **Colour**, **Sharpness** או **Tint**).

5 לחצו על הלחצנים **<**/**>** כדי לבצע את הכוונים הדרושים.

6 לחצו על הלחצן **MENU** (תפריט) כדי לחזור לצפייה בטלוויזיה. לחצו על הלחצן **RETURN** (חזרה) או **MENU** (***)22LG3 בלבד) למעבר למסך התפריט הקודם.



! הערה:

◀ במצב RGB-PC, אין אפשרות לכוון את הצבע, החדות וגוון הצבעים.

טמפרטורת הצבעים – אפשרות משתמש

לכיוון גווני האדום, הירוק, הכחול לטמפרטורת הצבעים המועדפת עליכם.

ניתן להשתמש בתפריט זה רק לאחר בחירה באפשרות "User 1" או "User 2" במצב תמונה.

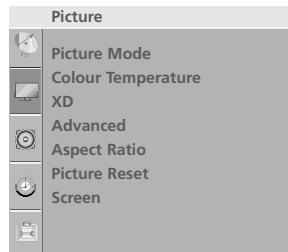

1

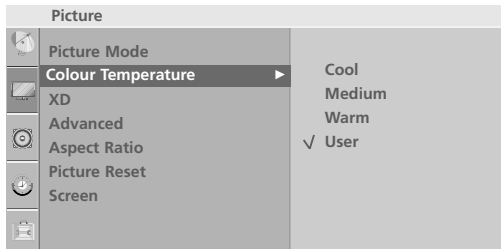

2 3

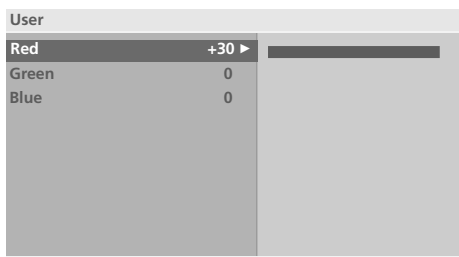

4 5



1 לחצו על הלחצן **MENU** (תפריט) ולאחר מכן על הלחצנים \wedge/V לבחירה בתפריט **PICTURE** (תמונה).

2 לחצו על הלחצן $>$ ולאחר מכן על הלחצנים \wedge/V לבחירה באפשרות **Colour Temperature** (טמפרטורת תמונה).

3 לחצו על הלחצן $>$ ולאחר מכן על הלחצנים \wedge/V לבחירה באפשרות **User** (משתמש).

4 לחצו על הלחצן $>$ ולאחר מכן על הלחצנים \wedge/V לבחירה באפשרות **Red** (אדום), **Green** (ירוק) או **Blue** (כחול).

5 לחצו על הלחצנים $</>$ כדי לבצע את הכוונים הדרושים.

6 לחצו על הלחצן **MENU** (תפריט) כדי לחזור לצפייה בטלוויזיה. לחצו על הלחצן **RETURN** (חזרה) או **MENU** (22LG3*** בלבד) למעבר למסך התפריט הקודם.

בקרת תמונה

XD – טכנולוגיית שיפור תמונה

XD היא הטכנולוגיה ייחודית של LG Electronics לשיפור תמונה לצורך הצגת מקור HD אמיתי דרך אלגוריתם מתקדם לעיבוד אותות דיגיטליים. לא ניתן להשתמש בפונקציה זו במצב RGB-PC.

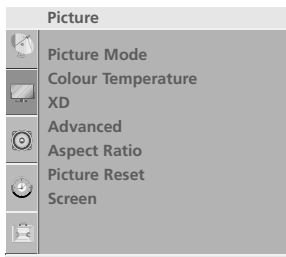

1

1 לחצו על הלחצן **MENU** (תפריט) ולאחר מכן על הלחצנים \wedge/V לבחירה בתפריט **PICTURE** (תמונה).

2 לחצו על הלחצן \wedge/V ולאחר מכן על הלחצנים \wedge/V לבחירה באפשרות **XD**.

3 לחצו על הלחצן \wedge/V ולאחר מכן על הלחצנים \wedge/V לבחירה באפשרות **Auto** (אוטומטי) או **Manual** (ידני).

4 לחצו על הלחצן **MENU** (תפריט) כדי לחזור לצפייה בטלוויזיה. לחצו על הלחצן **RETURN** (חזרה) או **MENU** (22LG3*** בלבד) למעבר למסך התפריט הקודם.

* בחירה ידנית.

תפריט זה מופעל לאחר בחירה באפשרות **User1** או **User2** במצב **תמונה**.

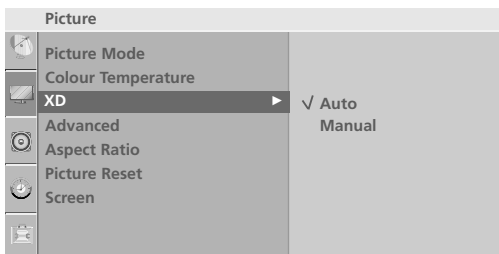

2 3

1 לחצו על הלחצן \wedge/V ולאחר מכן על הלחצנים \wedge/V לבחירה באפשרות **XD Contrast** (ניגודיות XD), **XD Colour** (צבע XD) או **XD NR** (הפחתת רעשים XD).

2 לחצו על הלחצן \wedge/V ולאחר מכן על הלחצנים \wedge/V לבחירה באפשרות **Off** (כבוי), **Low** (נמוך) או **High** (גבוה). בחרו באפשרות **Off** (כבוי), **Low** (נמוך) או **High** (גבוה) או **Adaptive** (מותאם) (**XD NR** בלבד).

3 לחצו על הלחצן **MENU** (תפריט) כדי לחזור לצפייה בטלוויזיה. לחצו על הלחצן **RETURN** (חזרה) או **MENU** (22LG3*** בלבד) למעבר למסך התפריט הקודם.

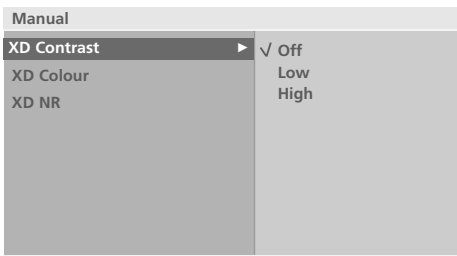

1 2

- **XD Contrast (ניגודיות XD):** מיטב הניגודיות באופן אוטומטי בהתאם לבהירות של ההשתקפות.
- **XD Colour (צבע XD):** כיוון אוטומטי של צבעי ההשתקפות כך שישחזרו במידה מדויקת ככל האפשר צבעים טבעיים.
- **XD NR:** הסרת הרעשים עד לנקודה בה לא נגרם נזק לתמונה המקורית.

מתקדם - GAMMA

ערכי גאמה גבוהים מציגים תמונות לבנות וערכי גאמה נמוכים מציגים תמונות עם ניגודיות גבוהה.

אין אפשרות להשתמש בפונקציה זו במצב RGB-PC.

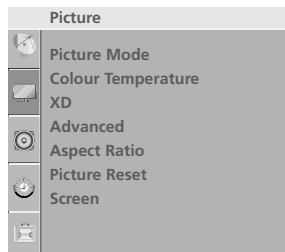

1

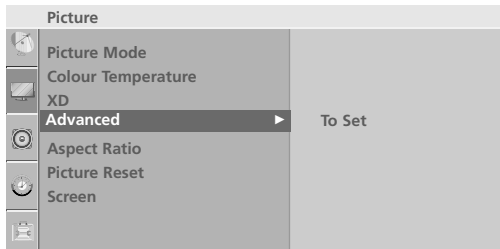

2 3

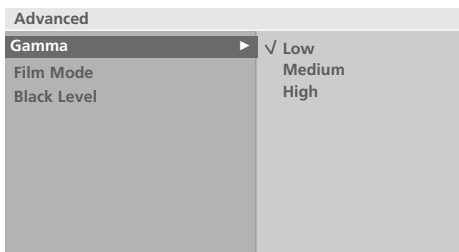

4

1 לחצו על הלחצן **MENU** (תפריט) ולאחר מכן על הלחצנים \wedge / \vee לבחירה בתפריט **PICTURE** (תמונה).

2 לחצו על הלחצן $\>$ ולאחר מכן על הלחצנים \wedge / \vee לבחירה באפשרות **Advanced** (מתקדם).

3 לחצו על הלחצן $\>$ ולאחר מכן על הלחצנים \wedge / \vee לבחירה באפשרות **Gamma** (גאמה).

4 לחצו על הלחצן $\>$ ולאחר מכן על הלחצנים \wedge / \vee לבחירה באפשרות **Low** (נמוך), **Medium** (בינוני) או **High** (גבוה).

5 לחצו על הלחצן **MENU** (תפריט) כדי לחזור לצפייה בטלוויזיה.
לחצו על הלחצן **RETURN** (חזרה) או **MENU** (22LG3*** בלבד) למעבר למסך התפריט הקודם.

בקרת תמונה

מתקדם – מצב סרט

הגדרת הטלוויזיה לאיכות התמונה המיטבית להצגת סרטים.

תכונה זו פועלת רק במצב S-Video, AV, Analog TV, Component 480i/576i-i.

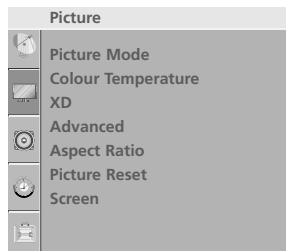

1

1 לחצו על הלחצן **MENU** (תפריט) ולאחר מכן על הלחצנים **Λ/V** לבחירה בתפריט **PICTURE** (תמונה).

2 לחצו על הלחצן > ולאחר מכן על הלחצנים **Λ/V** לבחירה באפשרות **Advanced** (מתקדם).

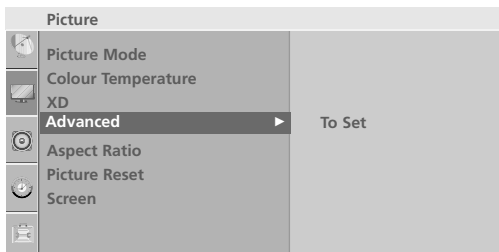

2 3

3 לחצו על הלחצן > ולאחר מכן על הלחצנים **Λ/V** לבחירה באפשרות **Film Mode** (מצב סרט).

4 לחצו על הלחצן > ולאחר מכן על הלחצנים **Λ/V** לבחירה באפשרות **On** (פועל) או **Off** (כבוי).

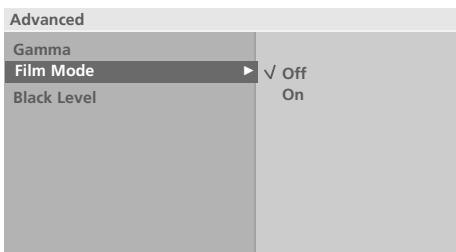

4

5 לחצו על הלחצן **MENU** (תפריט) כדי לחזור לצפייה בטלוויזיה.
לחצו על הלחצן **RETURN** (חזרה) או **MENU** (22LG3*** בלבד) למעבר למסך התפריט הקודם.

מתקדם – רמת שחור (חושך)

בעת צפייה בסרט, פונקציה זו מכוונת את המכשיר למראה התמונה הטובה ביותר על ידי כיוון הניגודיות והבהירות של המסך באמצעות רמת השחור של המסך.

פונקציה זו פועלת במצבים הבאים:

RF (NTSC-M), AV, S-Video (NTSC-M, NTSC 4.43), COMPONENT או HDMI.

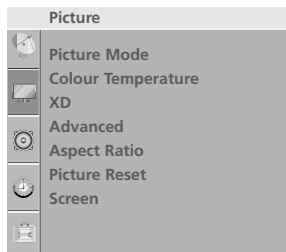

1 לחצו על הלחצן **MENU** (תפריט) ולאחר מכן על הלחצנים **Λ/V** לבחירה בתפריט **PICTURE** (תמונה).

2 לחצו על הלחצן > ולאחר מכן על הלחצנים **Λ/V** לבחירה באפשרות **Advanced** (מתקדם).

3 לחצו על הלחצן > ולאחר מכן על הלחצנים **Λ/V** לבחירה באפשרות **Black Level** (רמת שחור).

4 לחצו על הלחצן > ולאחר מכן על הלחצנים **Λ/V** לבחירה באפשרות **Low** (נמוכה) או **High** (גבוהה).

- **Low**: ההשתקפות של המסך הופכת כהה יותר.
- **High**: ההשתקפות של המסך הופכת בהירה יותר.

5 לחצו על הלחצן **MENU** (תפריט) כדי לחזור לצפייה בטלוויזיה. לחצו על הלחצן **RETURN** (חזרה) או **MENU** (***) 22LG3 בלבד) למעבר למסך התפריט הקודם.

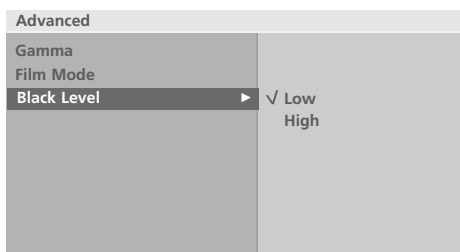
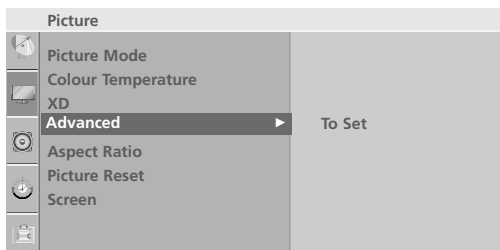

בקרת תמונה

מתקדם – EYE CARE (מלבד טלוויזיות פלזמה, 22LG3***)

תכונה זו איזה זמינה בחלק מהדגמים.
 לכיוון הבהירות בזמן שהמסך בהיר מדי למניעת סנוור.
 בזמן בחירת מצב התמונה (Standard, Game, Sport, User1 או User2), באפשרותכם להפעיל פונקציה זו.

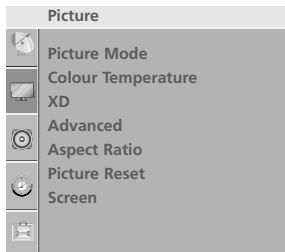

1

1 לחצו על הלחצן **MENU** (תפריט) ולאחר מכן על הלחצנים **Λ/V** לבחירה בתפריט **PICTURE** (תמונה).

2 לחצו על הלחצן **>** ולאחר מכן על הלחצנים **Λ/V** לבחירה באפשרות **Advanced** (מתקדם).

3 לחצו על הלחצן **>** ולאחר מכן על הלחצנים **Λ/V** לבחירה באפשרות **Eye Care**.

4 לחצו על הלחצן **>** ולאחר מכן על הלחצנים **Λ/V** לבחירה באפשרות **On** (פועל) או **Off** (כבוי).

5 לחצו על הלחצן **MENU** (תפריט) כדי לחזור לצפייה בטלוויזיה.
 לחצו על הלחצן **RETURN** (חזרה) למעבר למסך התפריט הקודם.

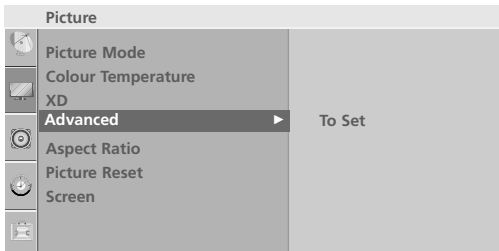

2 3

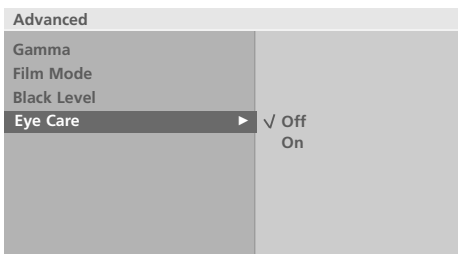

4

איפוס תמונה

אפשרות זו מאפסת את ההגדרות 'מצב תמונה', 'טמפרטורת צבע', 'XD', 'מתקדם' ו-'יחס גודל התמונה' בהתאם להגדרות היצרן.

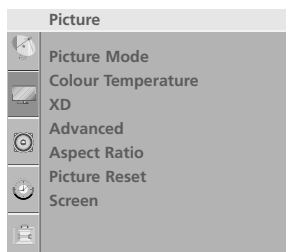

1

1 לחצו על הלחצן **MENU** (תפריט) ולאחר מכן על הלחצנים **▲/▼** לבחירה בתפריט **PICTURE** (תמונה).

2 לחצו על הלחצן **>** ולאחר מכן על הלחצנים **▲/▼** לבחירה באפשרות **Picture Reset** (איפוס תמונה).

2 3

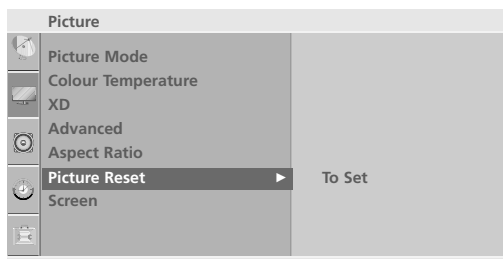

3 לחצו על הלחצן **>** כדי לאפס את הערך ששונה.

4 לחצו על הלחצן **MENU** (תפריט) כדי לחזור לצפייה בטלוויזיה.
לחצו על הלחצן **RETURN** (חזרה) או **MENU** (***) 22LG3 בלבד) למעבר למסך התפריט הקודם.

בקרת תמונה

שיטה להפחתת הידבקות התמונה (ISM) (בטלוויזיות פלזמה בלבד)

תמונה מוקפאת או סטטית מתוך מחשב/משחק וידיאו המוצגת על המסך למשך זמן ממושך עלולה להשאיר עליו תמונת רפאים אפילו בעת שינוי התמונה. הימנעו מהשארית תמונה קבועה על המסך למשך זמן ארוך.

White Wash (צביעה לבנה)

האפשרות White Wash מסירה תמונות קבועות מהמסך. שימו לב: ייתכן שלא יהיה ניתן למחוק לחלוטין באמצעות White Wash תמונה שמוטבעת בחוזקה במסך.

Orbiter (מסלול)

האפשרות Orbiter עשויה למנוע תמונות רפאים, אולם מומלץ לא לאפשר הישארות של תמונה קבועה על המסך. כדי להימנע מתמונה קבועה על המסך, המסך ינוע כל שתי דקות.

Inversion (היפוך)

זוהי הפונקציה שהופכת את צבעי הלוח של המסך. צבע הלוח יתהפך באופן אוטומטי בכל 30 דקות.

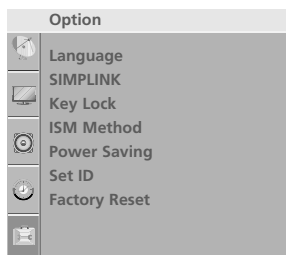

1

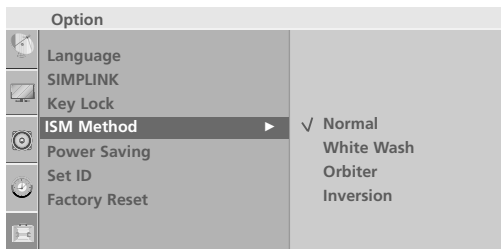

2 3

1 לחצו על הלחצן **MENU** (תפריט) ולאחר מכן על הלחצנים **Λ/V** לבחירה בתפריט **OPTION** (אפשרויות).

2 לחצו על הלחצן **>** ולאחר מכן על הלחצנים **Λ/V** לבחירה באפשרות **ISM Method** (שיטת ISM).

3 לחצו על הלחצן **>** ולאחר מכן על הלחצנים **Λ/V** לבחירה באפשרות **Normal** (רגיל), **White Wash**, **Orbiter** או **Inversion**. אם אינכם נזקקים לפונקציה זו, בחרו ב-**Normal** (רגיל).

4 לחצו על הלחצן **MENU** (תפריט) כדי לחזור לצפייה בטלוויזיה. לחצו על הלחצן **RETURN** (חזרה) למעבר למסך התפריט הקודם.

מצב תמונה בצריכת חשמל (בטלוויזיות פלזמה בלבד)

פונקציה זו מסייעת להקטין את צריכת החשמל של המכשיר.

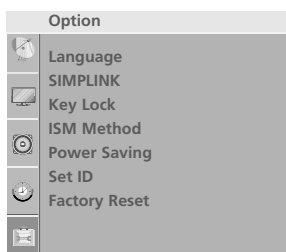

1



2 3

LCD TV models

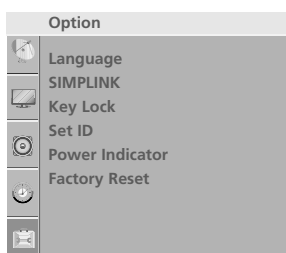

1

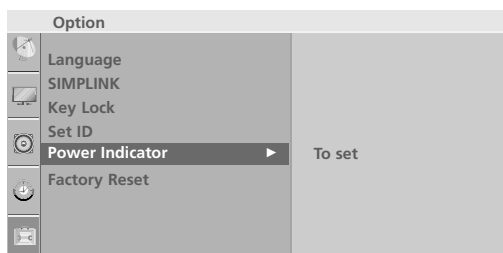

2 3

1 לחצו על הלחצן **MENU** (תפריט) ולאחר מכן על הלחצנים \wedge/V לבחירה בתפריט **OPTION** (אפשרויות).

2 לחצו על הלחצן $>$ ולאחר מכן על הלחצנים \wedge/V לבחירה באפשרות **Power Saving** (צריכת חשמל).

3 לחצו על הלחצן $>$ ולאחר מכן על הלחצנים \wedge/V לבחירת דרגת עוצמת החשמל.

4 לחצו על הלחצן **MENU** (תפריט) כדי לחזור לצפייה בטלוויזיה.
לחצו על הלחצן **RETURN** (חזרה) למעבר למסך התפריט הקודם.

מחווון הפעלה

(מלבד טלוויזיות פלזמה, 22LG3***)

מסיע לכם לכוון את בהירות המחווונים בזמן הדלקת המכשיר.

1 לחצו על הלחצן **MENU** (תפריט) ולאחר מכן על הלחצנים \wedge/V לבחירה בתפריט **OPTION** (אפשרויות).

2 לחצו על הלחצן $>$ ולאחר מכן על הלחצנים \wedge/V לבחירה באפשרות **Power Indicator** (מחווון הפעלה).

3 לחצו על הלחצן $>$ לבחירה באפשרות **Standby Light** (מחווון במצב הפעלה) או **Power Light** (מחווון במצב הפעלה).

4 לחצו על הלחצן $>$ ולאחר מכן על הלחצנים \wedge/V לבחירה באפשרות **On** (פועל) או **Off** (כבוי).

5 לחצו על הלחצן **MENU** (תפריט) כדי לחזור לצפייה בטלוויזיה.
לחצו על הלחצן **RETURN** (חזרה) למעבר למסך התפריט הקודם.

בקרת תמונה

איפוס להגדרות היצרן

השתמשו בפונקציה זו על מנת לאפס במהירות את כל אפשרויות התפריט בחזרה בהתאם להגדרות היצרן. פונקציה זו מוחקת את כל ערוצי הטלוויזיה.

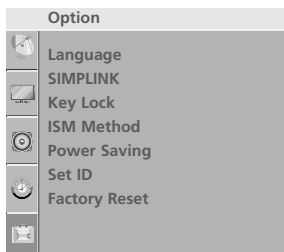

1

1 לחצו על הלחצן **MENU** (תפריט) ולאחר מכן על הלחצנים \wedge/V לבחירה בתפריט **OPTION** (אפשרויות).

2 לחצו על הלחצן $>$ ולאחר מכן על הלחצנים \wedge/V לבחירה באפשרות **Factory Reset** (איפוס להגדרות היצרן).

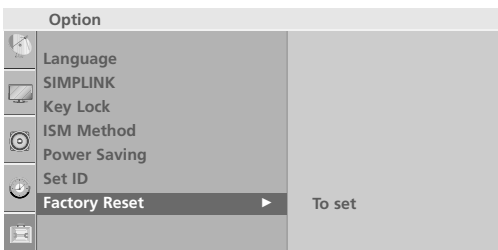

2 3

3 לחצו על הלחצן $>$ ולאחר מכן על הלחצנים \wedge/V לבחירה באפשרות **Yes** (כן) או **No** (לא).

4 לחצו על הלחצן **MENU** (תפריט) כדי לחזור לצפייה בטלוויזיה. לחצו על הלחצן **RETURN** (חזרה) או **MENU** (22LG3*** בלבד) למעבר למסך התפריט הקודם.

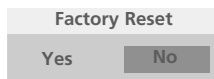

בקרת קול ושפה

מאזן עוצמת קול אוטומטי

עוצמת קול אוטומטית שומרת על עוצמת קול מאוזנת גם בעת החלפת ערוצים.



1

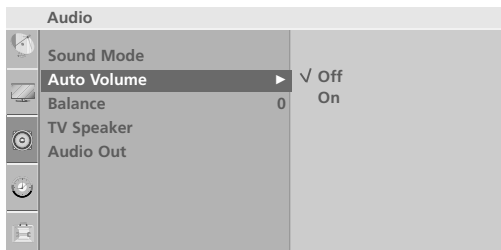

2 3

1 לחצו על הלחצן **MENU** (תפריט) ולאחר מכן על הלחצנים **Λ/V** לבחירה בתפריט **AUDIO** (אודיו).

2 לחצו על הלחצן **>** ולאחר מכן על הלחצנים **Λ/V** לבחירה באפשרות **Auto Volume** (עוצמת קול אוטומטית).

3 לחצו על הלחצן **>** ולאחר מכן על הלחצנים **Λ/V** לבחירה באפשרות **On** (פועל) או **Off** (כבוי).

4 לחצו על הלחצן **MENU** (תפריט) כדי לחזור לצפייה בטלוויזיה.

לחצו על הלחצן **RETURN** (חזרה) או **MENU** (22LG3*** בלבד) למעבר למסך התפריט הקודם.

בקרת קול ושפה

הגדרות קול קבועות מראש – מצב SOUND (צליל)

באפשרותכם לבחור את הגדרות הקול המועדפות עליכם: SRS TSXT, Clear Voice (קול ברור), Standard (רגיל), Music (מוזיקה), Cinema (קולנוע), Sports (ספורט) או Game (משחק) וגם לכיוון התדירות של האקולייזר.

מצב Sound (צליל) מאפשר לכם ליהנות מאיכות הקול הטובה ביותר ללא כיוון מיוחד, מכיוון שהטלוויזיה מגדירה את אפשרויות הקול המתאימות בהתאם לתוכן הערוץ.

ההגדרות SRS TSXT (מלבד 22LG3***), Clear Voice (מלבד 22LG3***), Standard, Music, Cinema, Sports ו-Game נקבעו מראש על ידי היצרן לצורך קבלת איכות קול אופטימלית, ואין אפשרות לשנותן.



1

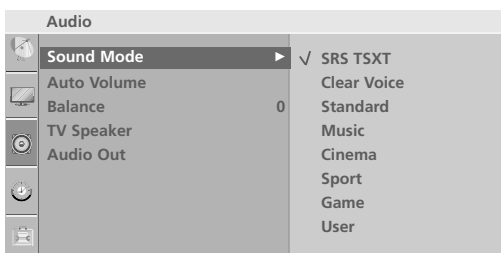

2 3

1 לחצו על הלחצן **MENU** (תפריט) ולאחר מכן על הלחצנים **Λ/V** לבחירה בתפריט **AUDIO** (אודיו).

2 לחצו על הלחצן **>** ולאחר מכן על הלחצנים **Λ/V** לבחירה באפשרות **Sound Mode** (מצב קול).

3 לחצו על הלחצן **>** ולאחר מכן על הלחצנים **Λ/V** לבחירה באפשרות **SRS TSXT** (מלבד 22LG3***), **Clear Voice** (מלבד 22LG3***), **Standard**, **Music**, **Cinema**, **Sports**, **Game** או **User** (משתמש).

4 לחצו על הלחצן **MENU** (תפריט) כדי לחזור לצפייה בטלוויזיה.
לחצו על הלחצן **RETURN** (חזרה) או **MENU** (22LG3*** בלבד) למעבר למסך התפריט הקודם.

כיוון הגדרות קול – מצב משתמש

כיוון אקולייזר הקול.



1

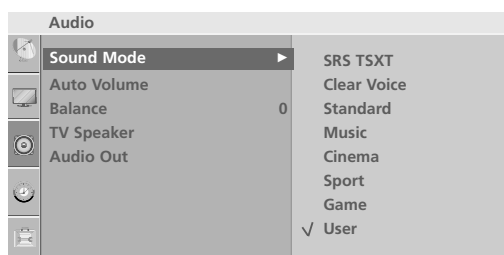

2 3 4

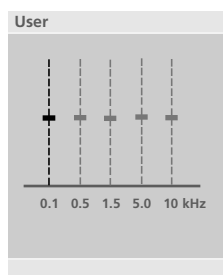

5

1 לחצו על הלחצן **MENU** (תפריט) ולאחר מכן על הלחצנים **Λ/V** לבחירה בתפריט **AUDIO** (אודיו).

2 לחצו על הלחצן **>** ולאחר מכן על הלחצנים **Λ/V** לבחירה באפשרות **Sound Mode** (מצב קול).

3 לחצו על הלחצן **>** ולאחר מכן על הלחצנים **Λ/V** לבחירה באפשרות **User** (משתמש).

4 לחצו על הלחצן **>**.

5 בחרו תחום תדרים על-ידי לחיצה על הלחצנים **</>**.
כוונו את רמת הקול המתאימה באמצעות הלחצנים **Λ/V**.

6 לחצו על הלחצן **MENU** (תפריט) כדי לחזור לצפייה בטלוויזיה.
לחצו על הלחצן **RETURN** (חזרה) או **MENU** (22LG3*** בלבד) למעבר למסך התפריט הקודם.

בקרת קול ושפה

Balance (איזון)

באפשרותכם לכוון את איזון הקול של הרמקולים לרמות המועדפות עליכם.



1

1 לחצו על הלחצן **MENU** (תפריט) ולאחר מכן על הלחצנים **Λ/V** לבחירה בתפריט **AUDIO** (אודיו).

2 לחצו על הלחצן **>** ולאחר מכן על הלחצנים **Λ/V** לבחירה באפשרות **Balance** (איזון).

3 לחצו על הלחצן **>** ולאחר מכן על הלחצנים **</>** כדי לבצע את הכיוון הדרוש.

4 לחצו על הלחצן **MENU** (תפריט) כדי לחזור לצפייה בטלוויזיה.
לחצו על הלחצן **RETURN** (חזרה) או **MENU** (22LG3*** בלבד) למעבר למסך התפריט הקודם.

2 3

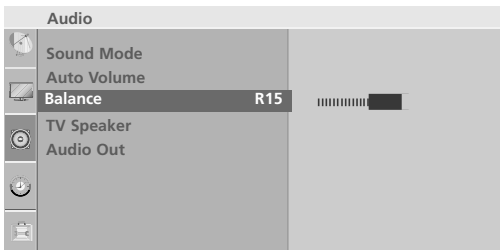

הפעלה וכיבוי של הרמקולים של הטלוויזיה (מלבד 22LG3***)

באפשרותכם לכוון את מצב הרמקולים הפנימיים.

במצבים TV, AV, Component, RGB[PC] ו-HDMI, ניתן להפעיל את הרמקולים הפנימיים אפילו ללא אות וידאו.

אם ברצונכם להשתמש במערכת סטריאו חיצונית, כבו את הרמקולים הפנימיים של הטלוויזיה.



1

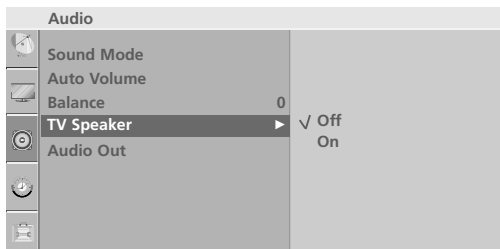

2 3

1 לחצו על הלחצן **MENU** (תפריט) ולאחר מכן על הלחצנים **Λ/V** לבחירה בתפריט **AUDIO** (אודיו).

2 לחצו על הלחצן > ולאחר מכן על הלחצנים **Λ/V** לבחירה באפשרות **TV Speaker** (רמקול של הטלוויזיה).

3 לחצו על הלחצן > ולאחר מכן על הלחצנים **Λ/V** לבחירה באפשרות **On** (פועל) או **Off** (כבוי).

4 לחצו על הלחצן **MENU** (תפריט) כדי לחזור לצפייה בטלוויזיה.
לחצו על הלחצן **RETURN** (חזרה) למעבר למסך התפריט הקודם.

בקרת קול ושפה

בחירת יציאת השמע (מלבד 22LG3***)

בחרו באפשרות **Monitor Out** או **Variable Out** לחיבור יציאות השמע.



1

1 לחצו על הלחצן **MENU** (תפריט) ולאחר מכן על הלחצנים **Λ/V** לבחירה בתפריט **AUDIO** (אודיו).

2 לחצו על הלחצן **>** ולאחר מכן על הלחצנים **Λ/V** לבחירה באפשרות **Audio Out** (יציאת שמע).

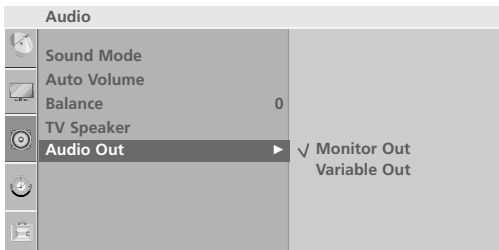

2 3

3 לחצו על הלחצן **>** ולאחר מכן על הלחצנים **Λ/V** לבחירה באפשרות **Monitor Out** (יציאה למסך) או **Variable Out** (יציאה משתנה).

4 לחצו על הלחצן **MENU** (תפריט) כדי לחזור לצפייה בטלוויזיה.
לחצו על הלחצן **RETURN** (חזרה) למעבר למסך התפריט הקודם.

קליטה סטריאופונית / זוגית

בעת בחירה בתוכנית, פרטי הצליל של הערוץ יופיעו לאחר ששם התחנה ומספר הערוץ נעלמים.

1 לחצו על הלחצן **Q.MENU** (תפריט מהיר) ולאחר מכן על הלחצנים **A/V** לבחירה בתפריט **Multi Audio** (רב-שמע).

2 לחצו על הלחצנים **</>** לבחירת יציאת הצליל.

| שידור | תצוגה על המסך |
|-----------------|------------------------------|
| Mono (מונו) | MONO |
| Stereo (סטריאו) | STEREO |
| Dual (זוגי) | DUAL I+II או DUAL II, DUAL I |

■ בחירה בצליל Mono

אם אתם הסטריאו חלש בזמן קליטה סטריאופונית, באפשרותכם לעבור למצב מונו. בקליטת מונו, בהירות הצליל משופרת. חזרה למצב סטריאו.

■ בחירת שפה עבור שידור בשתי שפות (Dual)

אם התוכנית נקלטת בשתי שפות (dual), באפשרותכם לעבור ל-DUAL I, DUAL II, או DUAL I+II על ידי לחיצה חוזרת על הלחצן ו/ו.

DUAL I שליחת שפת השידור הראשית לרמקולים.
 DUAL II שליחת שפת השידור המשנית לרמקולים.
 DUAL I+II שליחת שפה נפרדת לכל רמקול.

בקרת קול ושפה

קליטת NICAM

אם המכשיר מצויד במקלט NICAM, ניתן לקלוט צליל NICAM דיגיטלי באיכות גבוהה. ניתן לבחור ביציאת השמע בהתאם לסוג השידור הנקלט.

1 בעת קליטה של **NICAM Mono**, באפשרותכם לבחור באפשרות **NICAM MONO** או **FM MONO**.

2 בעת קליטה של **NICAM Stereo**, באפשרותכם לבחור באפשרות **NICAM STEREO** או **FM MONO**. אם אות הסטריאו חלש, עברו ל-**FM MONO**.

3 בעת קליטה של **NICAM Dual** (זוגי), באפשרותכם לבחור באפשרות **NICAM DUAL I**, **NICAM DUAL II**, או **NICAM DUAL I+II** או **FM MONO**.

בחירה ביציאת הקול של הרמקולים

במצבים **AV**, **Component**, **RGB** ו-**HDMI**, באפשרותכם לבחור את צליל היציאה עבור הרמקול השמאלי והרמקול הימני. בחרו את יציאת הצליל.

L+R: אות השמע מכניסת השמע השמאלית נשלח לרמקול השמאלי ואות השמע מכניסת השמע הימנית נשלחת לרמקול הימני.

L+L: אות השמע מכניסת השמע השמאלית נשלח לרמקול הימני ולרמקול השמאלי.

R+R: אות השמע מכניסת השמע הימנית נשלח לרמקול הימני ולרמקול השמאלי.

בחירה בשפת תצוגת המסך

באפשרותכם להציג את תפריטי המסך בשפה הרצויה. תחילה, בחרו את השפה.

1 לחצו על הלחצן **MENU** (תפריט) ולאחר מכן על הלחצנים \wedge/V לבחירה בתפריט **OPTION** (אפשרויות).

2 לחצו על הלחצן $>$ ולאחר מכן על הלחצנים \wedge/V לבחירה באפשרות **Language** (שפה).

3 לחצו על הלחצן $>$ ולאחר מכן השתמשו בלחצנים $\wedge/V/</>$ לבחירת השפה הרצויה.

4 לחצו על הלחצן **OK**.

5 לחצו על הלחצן **MENU** (תפריט) כדי לחזור לצפייה בטלוויזיה.
לחצו על הלחצן **RETURN** (חזרה) או **MENU** (***) 22LG3 בלבד) למעבר למסך התפריט הקודם.

הגדרות זמן

כיוון השעון

עליכם לכוון את השעה הנכונה לפני שימוש בפונקציות טיימר ההפעלה/הכיבוי.

אם הגדרת השעון הנוכחי נמחקה כתוצאה מהפסקת חשמל או ניתוק הטלויזיה, כונו את השעון מחדש.

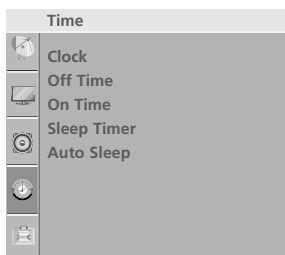

1

1 לחצו על הלחצן **MENU** (תפריט) ולאחר מכן על הלחצנים \wedge/\vee לבחירה בתפריט **TIME** (שעון).

2 לחצו על הלחצן \gt ולאחר מכן על הלחצנים \wedge/\vee לבחירה באפשרות **Clock** (שעון).

3 לחצו על הלחצן \gt ולאחר מכן על הלחצנים \wedge/\vee לכיוון השעה.

4 לחצו על הלחצן \gt ולאחר מכן על הלחצנים \wedge/\vee לכיוון הדקות.

2 3 4

5 לחצו על הלחצן **MENU** (תפריט) כדי לחזור לצפייה בטלויזיה.
לחצו על הלחצן **RETURN** (חזרה) או **MENU** (22LG3*** בלבד) למעבר למסך התפריט הקודם.

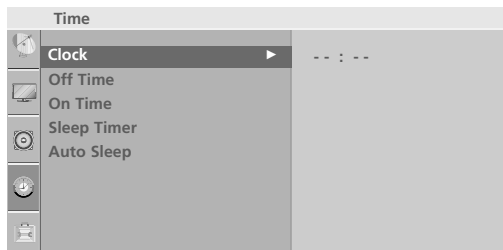

כיוון טיימר כיבוי/הפעלה אוטומטי

אפשרות טיימר הכיבוי (Off time) מעבירה את המכשיר למצב המתנה באופן אוטומטי לאחר זמן מוגדר מראש.

שעתיים לאחר שהטלוויזיה מופעלת על-ידי אפשרות טיימר ההפעלה (On Time) היא תעבור באופן אוטומטי למצב המתנה, אלא אם כן תלחצו על לחצן כלשהו.

לאחר שהגדרתם את טיימר ההפעלה/טיימר הכיבוי, פונקציות אלה מופעלות בכל יום בשעות שהוגדרו מראש.

אם כיוונתם את שני הטיימרים לשעה זהה, לטיימר הכיבוי עדיפות על פני טיימר ההפעלה.

על הטלוויזיה להיות במצב המתנה כדי שטיימר ההפעלה יפעל.

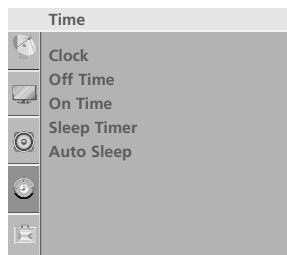

1

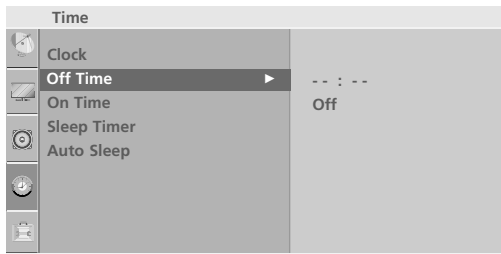

2 3 4



2 3 4 5

1 לחצו על הלחצן **MENU** (תפריט) ולאחר מכן על הלחצנים **Λ/V** לבחירה בתפריט **TIME** (שעון).

2 לחצו על הלחצן > ולאחר מכן על הלחצנים **Λ/V** לבחירה באפשרות **On/Off Time** (טיימר הפעלה/כיבוי).

■ לביטול **טיימר ההפעלה/כיבוי**, בחרו באפשרות **Off** (כבוי).

3 לחצו על הלחצן > ולאחר מכן על הלחצנים **Λ/V** כדי לכוון את השעה.

4 לחצו על הלחצן > ולאחר מכן על הלחצנים **Λ/V** כדי לכוון את הדקות.

5 לפונקציית **טיימר ההפעלה בלבד**:

■ **Programme**: לחצו על הלחצן > ולאחר מכן על הלחצנים **Λ/V** לבחירה בערוץ.

■ **Volume**: לחצו על הלחצן > ולאחר מכן על הלחצנים **Λ/V** כדי לכיוון את עוצמת הקול בזמן הפעלת הטלוויזיה.

6 לחצו על הלחצן **MENU** (תפריט) כדי לחזור לצפייה בטלוויזיה. לחצו על הלחצן **RETURN** (חזרה) או **MENU** (***) 22LG3 בלבד) למעבר למסך התפריט הקודם.

הגדרות זמן

כיוון טיימר שינה

אינכם צריכים לזכור לכבות את הטלוויזיה לפני שתלכו לישון. טיימר השינה מעביר את הטלוויזיה למצב המתנה באופן אוטומטי בחלוף פרק הזמן שהוגדר מראש.

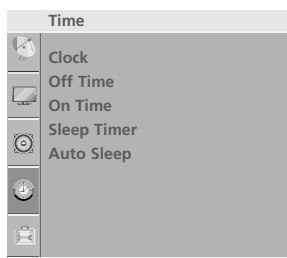

1

1 לחצו על הלחצן **MENU** (תפריט) ולאחר מכן על הלחצנים **Λ/V** לבחירה בתפריט **TIME** (שעון).

2 לחצו על הלחצן > ולאחר מכן על הלחצנים **Λ/V** לבחירה באפשרות **Sleep Timer** (טיימר שינה).

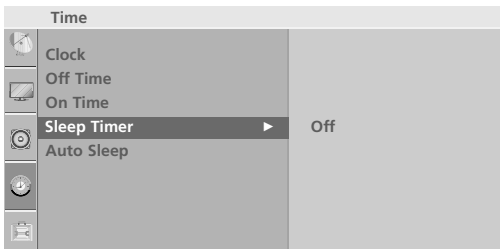

2 3 4

3 לחצו על הלחצן > ולאחר מכן על הלחצנים **Λ/V** לכיוון הדקות.

4 לחצו על הלחצן **MENU** (תפריט) כדי לחזור לצפייה בטלוויזיה. לחצו על הלחצן **RETURN** (חזרה) או **MENU** (22LG3*** בלבד) למעבר למסך התפריט הקודם.

! הערה:

◀ בזמן כיבוי הטלוויזיה, הטלוויזיה מאפסת את טיימר השינה שהגדרתם.

הגדרת כיבוי אוטומטי

אם הטלוויזיה פועלת אך היא אינה קולטת אות כניסה כלשהו, הטלוויזיה תיכבה באופן אוטומטי לאחר 10 דקות.

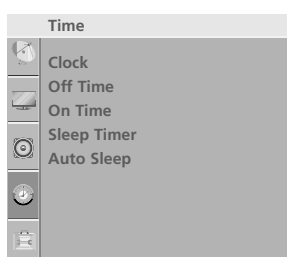

1

1 לחצו על הלחצן **MENU** (תפריט) ולאחר מכן על הלחצנים **Λ/V** לבחירה בתפריט **TIME** (שעון).

2 לחצו על הלחצן **>** ולאחר מכן על הלחצנים **Λ/V** לבחירה באפשרות **Auto Sleep** (מצב כיבוי אוטומטי).

3 לחצו על הלחצן **>** ולאחר מכן על הלחצנים **Λ/V** לבחירה באפשרות **On** (פועל) או **Off** (כבוי).

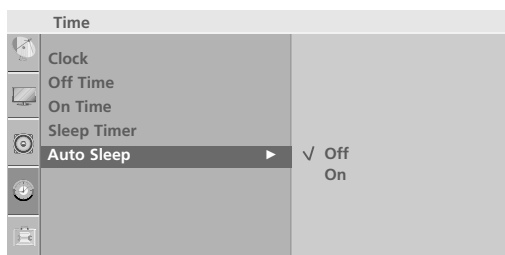

2 3

4 לחצו על הלחצן **MENU** (תפריט) כדי לחזור לצפייה בטלוויזיה. לחצו על הלחצן **RETURN** (חזרה) או **MENU** (22LG3*** בלבד) למעבר למסך התפריט הקודם.

טלטקסט

תכונה זו אינה זמינה בכל המדינות.

טלטקסט הוא שירות המשודר ללא תשלום על ידי מרבית ערוצי הטלוויזיה, ומספק מידע עדכני אודות חדשות, מזג אוויר, תוכניות טלוויזיה, מחירי בורסה ונושאים רבים אחרים.

מפענח הטלטקסט של טלוויזיה זו תומך במערכות מסוג SIMPLE, TOP ו-FASTEXT. מערכת SIMPLE (טלטקסט סטנדרטי) מכילה מספר דפים שנבחרים ישירות על ידי הזנת מספר הדף המתאים. TOP ו-FASTEXT הן שיטות מודרניות יותר, המאפשרות בחירה מהירה וקלה של מידע טלטקסט.

הפעלה/כיבוי

לחצו על הלחצן TEXT כדי לעבור לטלטקסט. הדף הראשון או הדף האחרון שצפיתם בו יוצגו במסך. בכותרת המסך מוצגים שני מספרי עמודים, שם ערוץ הטלוויזיה, השעה והתאריך. מספר הדף הראשון מציין את הבחירה שלכם, בעוד השני מציין את הדף הנוכחי שמוצג. לחצו על הלחצנים TEXT (טלטקסט) או RETURN (חזרה) כדי לכבות את הטלטקסט. המצב הקודם יופיע מחדש.

SIMPLE TEXT

■ בחירת דף

- 1 הזינו את מספר הדף הרצוי כמספר בן שלוש ספרות, באמצעות לחצני הספרות. אם במהלך ההזנה לחצתם על מספר שגוי, עליכם תחילה להשלים את שלושת הספרות ולאחר מכן להזין מחדש את מספר הדף הנכון.
- 2 באפשרותכם להשתמש בלחצנים P/V (או P/▲/▼) כדי לבחור בדף הקודם או הבא.

תכנות לחצן צבעוני במצב LIST (***)22LG3 בלבד)

- אם הטלוויזיה נמצאת במצב טלטקסט SIMPLE, TOP או FASTEXT, לחצו על הלחצן  למעבר למצב LIST. באפשרותם לקודד לפי צבעים ארבעה דפי טלטקסט המועדפים עליכם ולבחור בהם בקלות על ידי לחיצה על הלחצנים הצבעוניים המתאימים שבשלט רחוק של המכשיר.
1. לחצו על לחצן צבעוני.
 2. על ידי שימוש בלחצני הספרות, בחרו את הדף שברצונכם לתכנת.
 3. לחצו על הלחצן OK. הדף שבחרתם יישמר כדף הנבחר. מספר הדף יהבהב פעם אחת על מנת לאשר את הבחירה. מעתה והלאה, תוכלו לבחור את הדף באמצעות הלחצן הצבעוני המתאים.
 4. שלושת הלחצנים הצבעוניים האחרים מתוכנתים באופן דומה.

TOP TEXT

המדריך למשתמש מציג ארבעה שדות – אדום, ירוק, צהוב וכחול בתחתית המסך. השדה הצהוב מסמן את הקבוצה הבאה והשדה הכחול מציין את הבלוק הבא.

■ בחירת בלוק/קבוצה/דף

- 1 באמצעות הלחצן הכחול, באפשרותכם להתקדם מבלוק לבלוק.
- 2 השתמשו בלחצן הצהוב כדי להתקדם לקבוצה הבאה תוך כדי מעבר אוטומטי לבלוק הבא.
- 3 באמצעות הלחצן הירוק באפשרותכם להתקדם לדף הבא הקיים תוך כדי מעבר אוטומטי לקבוצה הבאה. לחילופין, ניתן להשתמש בלחצן PA (או PR▲).
- 4 הלחצן האדום מאפשר מעבר לבחירה הקודמת. לחילופין, ניתן להשתמש בלחצן PV (או PR▼).

■ בחירה ישירה בדף

בדומה למצב טלטקסט מסוג SIMPLE, באפשרותכם לבחור דף על ידי הזנת מספרו כמספר בעל שלוש ספרות תוך שימוש בלחצני הספרות במצב TOP.

FASTEXT

דפי הטלטקסט מקודדים לפי צבע לאורך חלקו התחתון של המסך ונבחרים על ידי לחיצה על לחצן הצבע המתאים.

■ בחירת דף

- 1 לחצו על הלחצן  לבחירה בדף האינדקס.
- 2 באפשרותכם לבחור בדפים המקודדים לפי צבעים לאורך חלקו התחתון של המסך בעזרת הלחצנים המתאימים.
- 3 בהתאמה למצב טלטסט מסוג SIMPLE, באפשרותכם לבחור דף על ידי הזנת מספר הדף כמספר בעל שלוש ספרות באמצעות לחצני הספרות במצב FASTEXT.
- 4 באפשרותכם להשתמש בלחצנים PA/V (או PR▲/▼) כדי לבחור בדף הקודם או הבא.

פונקציות מיוחדות בטלטקסט



■ TIME (שעון)

בעת צפייה בתוכנית טלוויזיה, לחצו על לחצן זה כדי להציג את השעון בפינה הימנית העליונה של המסך. לחצו שנית על לחצן זה כדי להסיר את התצוגה. במצב טלטקסט, לחצו על לחצן זה כדי לבחור במספר של דף משנה. מספר דף המשנה מוצג בחלקו התחתון של המסך. כדי להחזיק או לשנות את דף המשנה, לחצו על הלחצנים אדום/ירוק, PΛ/V (או PR▲/▼) או על לחצני הספרות. לחצו שוב ליציאה מפונקציה זו.



■ SIZE (גודל)

בחירה בטקסט בגובה כפול. לחצו על לחצן זה כדי להגדיל את החצי העליון של הדף. לחצו שנית על הלחצן כדי להגדיל את החצי התחתון של הדף. לחצו שוב על לחצן זה כדי לחזור לתצוגה רגילה.



■ UPDATE (עדכון)

הצגת תמונת הטלוויזיה במסך בזמן המתנה לדף טלטקסט חדש. התצוגה תופיע בפינה השמאלית העליונה של המסך. בזמן שהדף המעודכן זמין, התצוגה תתחלף למספר הדף. לחצו שוב על לחצן זה לצפייה בדף הטלטקסט המעודכן.



■ REVEAL (חשיפה)

לחצו על לחצן זה כדי להציג מידע מוסתר, כגון פתרונות לחידות או פאזלים. לחצו שנית על לחצן זה כדי להסיר את המידע מהתצוגה.



■ INDEX (אינדקס)

בחירת כל אחד מדפי האינדקס.



■ HOLD (החזקה)

עצירת החלפת הדף באופן אוטומטי המתרחשת כאשר דף הטלטקסט מכיל שני דפי משנה, או יותר. בדרך כלל, סך דפי המשנה ומספר דף המשנה הנוכחי מוצגים על המסך מתחת לתצוגת השעון. בעת לחיצה על לחצן זה, סמל מצב העצירה מוצג בפינה השמאלית העליונה של המסך ומעבר הדפים האוטומטי מושהה. כדי להמשיך, לחצו שנית על לחצן זה.



■ MIX (ערבוב) (22LG3*** בלבד)

מציג את דפי הטלטקסט על גבי תמונת הטלוויזיה. לכיבוי תמונת הטלוויזיה, לחצו שוב על לחצן זה.

פתרון בעיות

(תכונה זו אינה זמינה בכל הדגמים)

| הטלוויזיה אינה פועלת בצורה תקינה | |
|---|--|
| <ul style="list-style-type: none"> בדקו אם יש חפץ כלשהו בין המוצר לשלט הרחוק, המהווה מכשול. האם הסוללות מותקנות בשלט בקוטביות הנכונה? (+ מול -, - מול -) תקנו את מצב ההפעלה מרחוק: TV, STB, DVD, וכו'. התקינו סוללות חדשות. | <p>השלט הרחוק אינו עובד</p> |
| <ul style="list-style-type: none"> האם שעון מצב השינה מכוון? בדקו את הגדרות צריכת החשמל. ייתכן שאספקת החשמל נותקה. האם פונקציית הכיבוי האוטומטי פועלת בתחנה זו. | <p>הטלוויזיה נכבית באופן פתאומי</p> |

| פונקציית הווידאו אינה פועלת | |
|---|--|
| <ul style="list-style-type: none"> בדקו אם המכשיר מופעל. נסו ערוץ אחר, ייתכן שהבעיה בשידור עצמו. האם כבל החשמל מחובר לשקע? בדקו את מיקום ו/או כיוון האנטנה. בדקו את שקע החשמל בקיר. נסו לחבר מכשיר אחר לשקע אליו חיברתם את הטלוויזיה. | <p>אין תמונה ואין קול</p> |
| <ul style="list-style-type: none"> זוהי תופעה נורמלית, התמונה מעומעת במהלך תהליך ההפעלה של המכשיר. פנו למרכז השירות באם התמונה לא מופיעה לאחר חמש דקות. | <p>לאחר הפעלה, התמונה מופיעה באיטיות</p> |
| <ul style="list-style-type: none"> כוונו את הצבעים בתפריט האפשרויות. השאירו מרווח נאות בין הטלוויזיה למכשיר ווידאו. נסו ערוץ אחר, ייתכן שהבעיה בשידור עצמו. האם כבלי הווידאו מותקנים כראוי? הפעילו פונקציה כלשהי כדי לשחזר את בהירות התמונה. | <p>אין צבע או איכות צבע או תמונה לקויים</p> |
| <ul style="list-style-type: none"> בדקו האם קיימות הפרעות מקומיות כגון מכשירי חשמל או כלי עבודה חשמליים. | <p>פסים אופקיים/אנכיים או רעידות בתמונה</p> |
| <ul style="list-style-type: none"> בעיות בשידורי התחנה או הכבלים. נסו ערוץ אחר. נסו לשנות את כיוון האנטנה לקליטת תחנות חלשות יותר. בדקו הימצאות מקורות להפרעות אפשריות. | <p>אות הערוץ הנו חלש</p> |
| <ul style="list-style-type: none"> בדקו את האנטנה (שנו את כיוון האנטנה) | <p>פסים או מריחות בתמונה</p> |

פונקציית השמע אינה פועלת

| | |
|--|--------------------------------|
| <ul style="list-style-type: none"> ■ לחצו על הלחצן +/- (או עוצמת קול). ■ הקול מושקע? לחצו על הלחצן MUTE (השתקה) ■ נסו ערוץ אחר, ייתכן שהבעיה בשידור עצמו. ■ האם כבלי האודיו מותקנים כראוי? | <p>התמונה בסדר אך אין קול</p> |
| <ul style="list-style-type: none"> ■ כווננו את האיזון בתפריט האפשרויות. | <p>אין שידור מאחד הרמקולים</p> |
| <ul style="list-style-type: none"> ■ שינויים בלחות או בטמפרטורה הסביבה עלולים לגרום לרעשים חריגים בעת כיבוי או הפעלת המכשיר, ואינם מעידים על תקלה במכשיר. | <p>צליל חריג מתוך המכשיר</p> |

קיימת בעיה במצב PC (ישים רק למצב PC)

| | |
|---|---|
| <ul style="list-style-type: none"> ■ כווננו את הרזולוציה, את התדר האופקי או את התדר האנכי. ■ בדקו את מקור הכניסה. | <p>האות מחוץ לטווח</p> |
| <ul style="list-style-type: none"> ■ הפעילו את הגדרת הכיוון האוטומטי או שנו את הגדרות השעון, הפזה או המיקום האופקי/אנכי. | <p>פסים או מריחות אנכיות ברקע, רעש אופקי ומיקום לא נכון</p> |
| <ul style="list-style-type: none"> ■ בדקו את כבל האות. ■ התקינו מחדש את כרטיס הווידאו שבמחשב. | <p>צבע המסך אינו יציב או שהוא מוצג בצבע אחד</p> |

תחזוקה

ניתן למנוע תקלות מוקדמות. ניקוי שוטף וזהיר יכול להאריך את אורך חיי הטלוויזיה שלכם. זהירות: הקפידו לכבות את המכשיר ולנתק אותו מהחשמל לפני כל פעולת ניקוי.

ניקוי המסך

- 1 דרך מצוינת למניעת הצטברות אבק על המסך הנה להרטיב מטלית רכה בתערובת של מים פושרים ומעט מרכך כביסה או סבון כלים. סחטו את המטלית עד שהיא תהיה כמעט יבשה ולאחר מכן השתמשו בה כדי לנגב את המסך.
- 2 ודאו שעודפי המים אינם נשארים על המסך, ולאחר מכן אפשרו למסך להתייבש באוויר לפני הפעלת המכשיר.

ניקוי גוף המכשיר

- כדי להסיר אבק או לכלוך, נגבו את הארונית בעזרת מטלית יבשה ורכה, ונטולת מוך.
- הקפידו לא להשתמש במטלית רטובה.

היעדרות ממושכת

⚠ זהירות!

◀ אם בכוונתכם להשאיר את הטלוויזיה כבויה למשך זמן ארוך (כגון במהלך חופשה), מומלץ לנתק את כבל החשמל כדי למנוע נזק שעלול להיגרם מברקים או מפרצי מתח.

מפרט המוצר

| 47PG2*** | 42PG1*** | דגמים | |
|--------------------------|------------------------|---------------------|-------------------------------|
| 47PG20R-TA 42PG21R-TA | 42PG10R-TA | | |
| מ"מ 1040 x 731.3 x 308 | מ"מ 1040 x 729 x 308 | עם מעמד | מידות (רוחב x גובה x עומק) |
| מ"מ 1040 x 677 x 86 | מ"מ 1040 x 677 x 83.6 | ללא מעמד | |
| ק"ג 27.3 ק"ג 24.4 | ק"ג 26 ק"ג 24 | עם מעמד ללא מעמד | משקל |
| AC 100-240V – 50/60 Hz | AC 100-240V – 50/60 Hz | | דרישות מתח |

| 50PG2*** | 50PG1*** | דגמים | |
|--|-------------------------|---|-------------------------------|
| 50PG20R-TA 50PG21R-TA | 50PG10R-TA | | |
| מ"מ 1224.7 x 849 x 364 | מ"מ 1224.7 x 849 x 364 | עם מעמד | מידות (רוחב x גובה x עומק) |
| מ"מ 1224.7 x 790 x 86 | מ"מ 1224.7 x 790 x 83.6 | ללא מעמד | |
| ק"ג 41.8 ק"ג 37.8 | ק"ג 41.5 ק"ג 38.1 | עם מעמד ללא מעמד | משקל |
| AC 100-240V – 50/60 Hz | AC 100-240V – 50/60 Hz | | דרישות מתח |
| PAL/SECAM B/G/D/K, PAL I/II, NTSC-M VHF: NZ1~E21, UHF: E21~E69, CATV: S1~S20, HYPER: S21~S47 Ω75 | | מערכת טלוויזיה כיסוי ערוצים התנגדות אנטנה חיצונית | |
| 0-40°C פחות מ-80% | | טמפרטורת הפעלה | תנאים סביבתיים |
| | | לחות בהפעלה | |
| -20~60°C פחות מ-85% | | טמפרטורת אחסון | |
| | | לחות באחסון | |

■ ייתכנו שינויים במפרטים שלעיל ללא התראה מראש, מטעמי שיפור איכות.

| 32LG3*** | | 26LG3*** | | 22LG3*** | | דגמים | |
|---|--|---|--|---|--|---------------------|----------------------|
| 26LG30R-TA 32LG30RA-TA 32LG33R-TC | | 26LG30R-TA 26LG30RA-TA 26LG33R-TC | | 22LG30R-TA 22LG30RA-TA 22LG33R-TC | | | |
| מ"מ 801.7 x 604.2 x 227.3 | | מ"מ 663.3 x 508.2 x 227.3 | | מ"מ 522.2 x 431.5 x 189 | | עם מעמד | מידות |
| מ"מ 801.7 x 544.1 x 79 | | מ"מ 663.3 x 449.8 x 80 | | מ"מ 522.2 x 384.2 x 69 | | ללא מעמד | (רוחב x גובה x עומק) |
| ק"ג 13.35 ק"ג 11.85 | | ק"ג 10.1 ק"ג 8.6 | | ק"ג 5.6 ק"ג 5.34 | | עם מעמד ללא מעמד | משקל |
| AC 100-240V – 50/60 Hz | | AC 100-240V – 50/60 Hz | | AC 100-240V – 50/60 Hz | | | דרישות מתח |

| 47LG3*** | | 42LG3*** | | 37LG3*** | | דגמים | |
|--|--|---|--|---|--|---|----------------------|
| 47LG30R-TA 47LG30RA-TA 47LG33R-TC | | 42LG30R-TA 42LG30RA-TA 42LG33R-TC | | 37LG30R-TA 37LG30RA-TA 37LG33R-TC | | | |
| מ"מ 1146 x 805.8 x 342.9 | | מ"מ 1032.8 x 742.3 x 293.8 | | מ"מ 919.6 x 682.3 x 293.8 | | עם מעמד | מידות |
| מ"מ 1146 x 732.8 x 103 | | מ"מ 1032.8 x 670.1 x 92 | | מ"מ 919.6 x 610.3 x 89 | | ללא מעמד | (רוחב x גובה x עומק) |
| ק"ג 29.5 ק"ג 24.9 | | ק"ג 23.6 ק"ג 21.0 | | ק"ג 18.8 ק"ג 16.2 | | עם מעמד ללא מעמד | משקל |
| AC 100-240V – 50/60 Hz | | AC 100-240V – 50/60 Hz | | AC 100-240V – 50/60 Hz | | | דרישות מתח |
| PAL/SECAM B/G/D/K, PAL I/II, NTSC-M VHF: NZ1~E21, UHF: E21~E69, CATV: S1~S20, HYPER: S21~S47 Q75 | | | | | | מערכת טלוויזיה כיסוי ערוצים התנגדות אנטנה חיצונית | |
| 0-40°C פחות מ-80% | | | | | | טמפרטורת הפעלה | תנאים סביבתיים |
| | | | | | | לחות בהפעלה | |
| -20~60°C פחות מ-85% | | | | | | טמפרטורת אחסון | |
| | | | | | | לחות באחסון | |

■ ייתכנו שינויים במפרטים שלעיל ללא התראה מראש, מטעמי שיפור איכות.

מפרט המוצר

| 37LG5*** 37LG50R-TA 37LG50FR-TA 37LG50FR-TE 37LG55FR-TE 37LG53FR-TD | דגמים | |
|--|------------|----------------------------------|
| מ"מ 936.4 x 685.4 x 294 | עם מעמד | מידות (רוחב x גובה x עומק) |
| מ"מ 936.4 x 612.8 x 88 | ללא מעמד | |
| ק"ג 18.3 | עם מעמד | משקל |
| ק"ג 15.6 | ללא מעמד | |
| AC 100-240V – 50/60 Hz | דרישות מתח | |

| 52LG5*** 52LG50R-TA 52LG50FR-TA 52LG50FR-TE 52LG55FR-TE 52LG53FR-TD | 47LG5*** 47LG50R-TA 47LG50FR-TA 47LG50FR-TE 47LG55FR-TE 47LG53FR-TD | 42LG5*** 42LG50R-TA 42LG50FR-TA 42LG50FR-TE 42LG55FR-TE 42LG53FR-TD | דגמים | |
|--|--|--|-----------------------|----------------------------------|
| מ"מ 1291.7 x 892.1 x 342.9 | מ"מ 1156.2 x 813.1 x 342.9 | מ"מ 1032 x 894.8 x 293.8 | עם מעמד | מידות (רוחב x גובה x עומק) |
| מ"מ 1291.7 x 817 x 115.3 | מ"מ 1156.2 x 739.2 x 103 | מ"מ 1032 x 662.3 x 89 | ללא מעמד | |
| ק"ג 39.5 | ק"ג 29.2 | ק"ג 26.2 | עם מעמד | משקל |
| ק"ג 34.9 | ק"ג 24.6 | ק"ג 23.5 | ללא מעמד | |
| AC 100-240V – 50/60 Hz | AC 100-240V – 50/60 Hz | AC 100-240V – 50/60 Hz | דרישות מתח | |
| PAL/SECAM B/G/D/K, PAL I/II, NTSC-M | | | מערכת טלוויזיה | |
| VHF: NZ1~E21, UHF: E21~E69, CATV: S1~S20, HYPER: S21~S47 | | | כיסוי ערוצים | |
| Ω75 | | | התנגדות אנטנה חיצונית | |
| 0-40°C | | | טמפרטורת הפעלה | תנאים סביבתיים |
| פחות מ-80% | | | לחות בהפעלה | |
| -20~60°C | | | טמפרטורת אחסון | |
| פחות מ-85% | | | לחות באחסון | |

■ ייתכנו שינויים במפרטים שלעיל ללא התראה מראש, מטעמי שיפור איכות.

תכנות השלט רחוק

(תכונה זו אינה זמינה בכל הדגמים)

השלט הרחוק הוא רב-מסחרי או שלט אוניברסלי. ניתן לתכנת אותו להפעלת מרבית המכשירים של יצרנים אחרים.

שימו לב שייטכן שהשלט רחוק לא ישלוט בכל הדגמים של מותגים אחרים.

תכנות קוד בשלט רחוק

- 1 בדיקת השלט רחוק.
כדי לראות האם השלט רחוק יכול להפעיל רכיבים אחרים ללא תכנות, הדליקו את הרכיב, כגון **STB** ולחצו על לחצן המצב המתאים (כגון **DVD** או **STB**) על גבי השלט רחוק, תוך כדי הצבעה עם השלט כלפי הרכיב. בדקו את הלחצנים **POWER** ו-**P/V** על מנת לבדוק האם הרכיב מגיב בצורה נאותה. אם הרכיב אינו פועל בצורה תקינה, נדרש לתכנת את השלט רחוק על מנת להפעיל את ההתקן.
- 2 הפעילו את הרכיב שברצונכם לתכנת, ולאחר מכן לחצו על לחצן המצב המתאים (כגון **DVD** או **STB**) בשלט רחוק. לחצן השלט רחוק של ההתקן המבוקש יואר.
- 3 לחצו על הלחצנים **MENU** (תפריט) ו-**MUTE** (השתקה) בו-זמנית. כעת השלט רחוק מוכן לתכנות עם הקוד.
- 4 הזינו מספר קוד באמצעות לחצני הספרות בשלט רחוק. המספרים לקוד התכנות עבור הרכיב המתאים מפורטים בדפים הבאים. כאמור, אם הקוד נכון, ההתקן ייכבה.
- 5 לחצו על הלחצן **MENU** (תפריט) כדי לאחסן את הקוד.
- 6 בדקו את פונקציות השלט רחוק כדי לראות האם הפריט מגיב כראוי. אם לא, חזרו על התהליך החל משלב 2.

נספח

קודי תכנות

(תכונה זו אינה זמינה בכל הדגמים.)

DVD

| מותג | קודים | מותג | קודים | מותג | קודים |
|---------------|-----------------|------------|---------|----------|-------------|
| APEX DIGITAL | 022 | MITSUBISHI | 002 | RCA | 005 006 |
| DENON | 020 014 | NAD | 023 | SAMSUNG | 011 015 |
| GE | 005 006 | ONKYO | 008 017 | SONY | 007 |
| HARMAN KARDON | 027 | PANASONIC | 003 009 | THOMPSON | 005 006 |
| JVC | 012 | PHILIPS | 013 | TOSHIBA | 019 008 |
| LG | 001 010 016 025 | PIONEER | 004 026 | YAMAHA | 009 018 |
| MAGNAVOX | 013 | PROCEED | 021 | ZENITH | 010 016 025 |
| MARANTZ | 024 | PROSCAN | 005 006 | | |

HDSTB

| מותג | קודים | מותג | קודים | מותג | קודים |
|--------------------|-----------------|--------------------|-----------------|----------------------|-----------------|
| ALPHASTAR DSR | 123 | HOUSTON TRACKER | 033 037 039 051 | REALISTIC | 043 074 |
| AMPLICA | 050 | | 057 104 | SAMSUNG | 123 |
| Astro Philips(ML) | 159 | HUGHES | 068 | SATELLITE SERVICE CO | 028 035 047 057 |
| Astro Thompson(ML) | 160 | Humax(SL) | 158 | | 085 |
| Astro Nokia(ML) | 161 | JANIEL | 060 147 | Samart(TH) | 156 |
| BIRDVIEW | 051 126 129 | JERROLD | 061 | SCIENTIFIC ATLANTA | 032 138 |
| CHANNEL MASTER | 013 014 015 018 | KATHREIN | 108 | SONY | 103 |
| | 036 055 | LEGEND | 057 | STARCAST | 041 |
| CHAPARRAL | 008 009 012 077 | LG | 001 | SUPER GUIDE | 020 124 125 |
| CITOH | 054 | LUTRON | 132 | TEECOM | 023 026 075 087 |
| CURTIS MATHES | 050 145 | LUXOR | 062 144 | | 088 090 107 130 |
| DRAKE | 005 006 007 010 | MACOM | 010 059 063 064 | | 137 |
| | 011 052 112 116 | | 065 | TOSHIBA | 002 127 |
| | 141 | MEMOREX | 057 | True Vision(TH) | 155 |
| DX ANTENNA | 024 046 056 076 | NEXTWAVE | 028 124 125 | UBC(TH) | 153 |
| ECHOSTAR | 038 040 057 058 | NORSAT | 069 070 | UBC/SAMART(TH) | 154 |
| | 093 094 095 096 | PACE SKY SATELLITE | 143 | UNIDEN | 016 025 042 043 |
| | 097 098 099 100 | PANASONIC | 060 142 | | 044 045 048 049 |
| | 122 | PANSAT | 121 | | 078 079 080 086 |
| ELECTRO HOME | 089 | PERSONAL CABLE | 117 | | 10 135 136 |
| EUROPLUS | 114 | PHILIPS | 071 | VIEWSTAR | 115 |
| FUJITSU | 017 021 022 027 | PICO | 105 | VTC(VN) | 162 |
| | 133 134 | PRESIDENT | 019 102 | WINEGARD | 128 146 |
| GENERAL INSTRUMENT | 003 004 016 029 | PRIMESTAR | 030 110 111 | ZENITH | 081 082 083 084 |
| | 031 059 101 | PROSAT | 072 | | 091 120 |
| HITACHI | 139 140 | PSI(TH) | 157 | | |
| | | RCA | 066 106 | | |

קודי IR

1. כיצד לחבר

- חברו את השלט רחוק המחובר בכבל לשקע השלט רחוק בטלוויזיה.

2. קודי IR של השלט רחוק

- צורת גל אות היציאה פעימה בודדת, מאופנת לאות 37.917KHz ב-455KHz

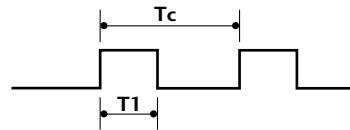

תדר הגל הנושא
 $FCAR = 1/TC = fOSC/12$
 $T1/TC = 1/3 =$ יחס שירות

תצורת המסגרת מסגרת ראשונה



מסגרת חוזרת

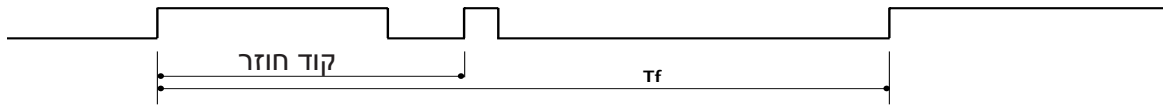

קוד מוביל

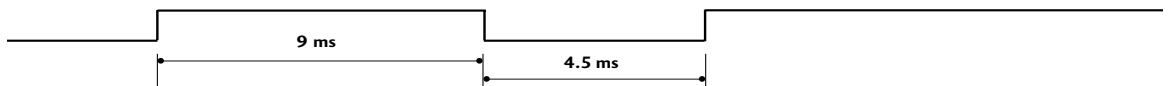

קוד חוזר

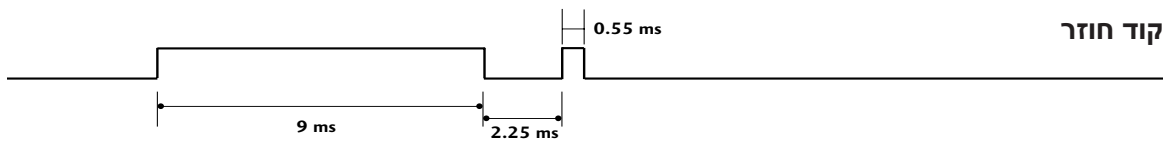

תיאור ה"ביט"

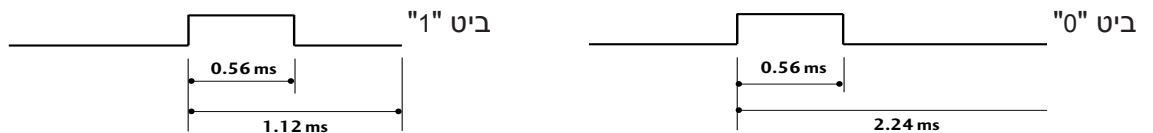

מרווח המסגרת: Tf

הגל משודר בכל זמן שלחצן כלשהו נשאר לחוץ.

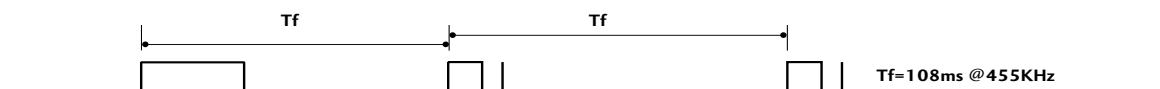

| הערה | פונקציה (Hexa) | קוד (Hexa) | הערה | פונקציה (Hexa) | קוד (Hexa) |
|---------------|--------------------|------------|-----------------------------|------------------|------------|
| לחצן שלט רחוק | P V (או ▼) | 01 | לחצן שלט רחוק | INPUT | 0B |
| לחצן שלט רחוק | AV MODE | 30 | לחצן שלט רחוק (הפעלה/כיבוי) | POWER | 08 |
| לחצן שלט רחוק | MUTE | 09 | לחצן שלט רחוק | PIP | 60 |
| לחצן שלט רחוק | LIST | 53 | לחצן שלט רחוק | MENU | 43 |
| לחצן שלט רחוק | לחצני ספרות 0 - 9 | 10 - 19 | לחצן שלט רחוק | RETURN | 5B |
| לחצן שלט רחוק | FAV | 1E | לחצן שלט רחוק | < | 07 |
| לחצן שלט רחוק | Q.VIEW | 1A | לחצן שלט רחוק | > | 06 |
| לחצן שלט רחוק | TEXT | 20 | לחצן שלט רחוק | ^ | 40 |
| לחצן שלט רחוק | SIMPLINK | 7E | לחצן שלט רחוק | v | 41 |
| לחצן שלט רחוק | ■ STOP/TIME | B1 | לחצן שלט רחוק | OK | 44 |
| לחצן שלט רחוק | ▶ PLAY/SIZE | B0 | לחצן שלט רחוק | לחצן אדום | 72 |
| לחצן שלט רחוק | PAUSE | BA | לחצן שלט רחוק | לחצן ירוק | 71 |
| לחצן שלט רחוק | UPDATE | | לחצן שלט רחוק | לחצן צהוב | 63 |
| לחצן שלט רחוק | ◀◀ REV/INDEX | 8F | לחצן שלט רחוק | לחצן כחול | 61 |
| לחצן שלט רחוק | ▶▶ FF/HOLD | 8E | לחצן שלט רחוק | + (או ▶) ◀ | 02 |
| לחצן שלט רחוק | Q.MENU | 45 | לחצן שלט רחוק | - (או ◀) ▶ | 03 |
| לחצן שלט רחוק | ● REVEAL / (הקלטה) | BD | לחצן שלט רחוק | P^ (או ▲) | 00 |
| לחצן שלט רחוק | RATIO | 79 | לחצן שלט רחוק | PICTURE (או PSM) | 4D |
| | | | לחצן שלט רחוק | SOUND (או SSM) | 52 |
| | | | לחצן שלט רחוק | I/II | 0A |
| | | | לחצן שלט רחוק | SLEEP | 0E |
| | | | לחצן שלט רחוק | MODE | 22 |
| | | | לחצן שלט רחוק | MIX | 24 |
| | | | לחצן שלט רחוק | TIME | 26 |
| | | | לחצן שלט רחוק | REVEAL | 2A |
| | | | לחצן שלט רחוק | UPDATE | 62 |
| | | | לחצן שלט רחוק | SIZE | 64 |
| | | | לחצן שלט רחוק | HOLD | 65 |
| | | | לחצן שלט רחוק | INDEX | 70 |
| | | | לחצן שלט רחוק | TV | 0F |

(בטלוויזיות פלזמה, 22LG3*** בלבד)

(22LG3*** בלבד)

בקרה חיצונית דרך RS-232C

(תכונה זו אינה זמינה בכל הדגמים)

חברו את שקע כניסת ה-RS-232C להתקן הבקרה החיצוני (כגון מחשב אישי או מערכת בקרת A/V) על מנת לשלוט בפעולות הטלוויזיה דרך מקור חיצוני.
 חברו את המחבר הטורי (Serial) של התקן הבקרה לשקע RS-232C שבלוח האחורי של הטלוויזיה.
 כבלים לחיבור RS-232C אינם מסופקים עם הטלוויזיה.

התקנת RS-232C

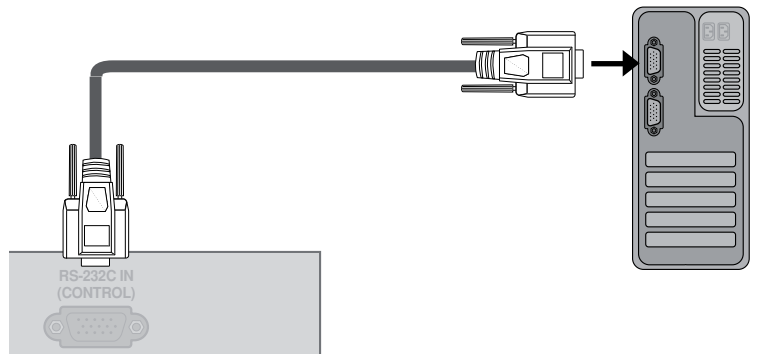

סוג המחבר: 9 פינים D-Sub, זכר

| מספר | שם הפין |
|------|----------------------|
| 1 | לא מחובר |
| 2 | RXD (קליטת מידע) |
| 3 | TXD (שידור מידע) |
| 4 | DTR (DTE side ready) |
| 5 | GND |
| 6 | DSR (DCE side ready) |
| 7 | RTS (ready to send) |
| 8 | CTS (clear to send) |
| 9 | לא מחובר |

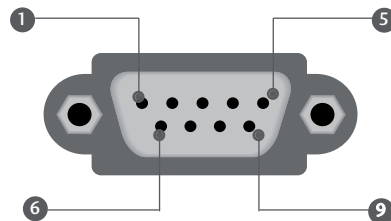

תצורות RS-232C

תצורת 3 חוטים (אינה סטנדרטית)

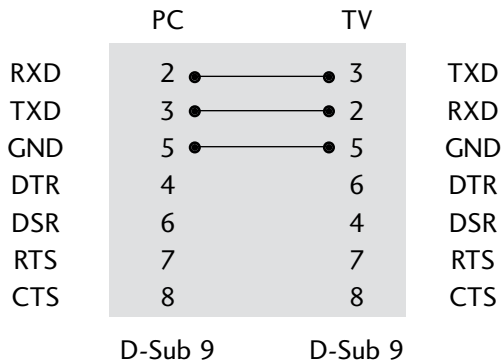

תצורת 7 חוטים (כבל RS-232C סטנדרטי)

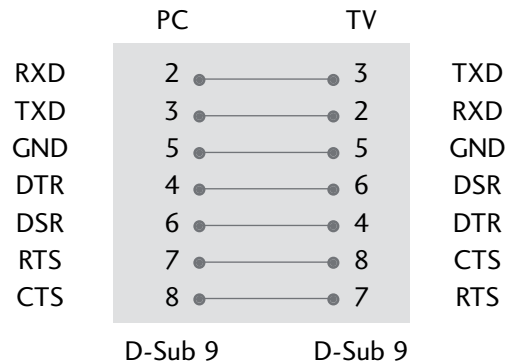

הגדרת מספר זיהוי

- השתמשו בפונקציה זו לציון מספר זיהוי.
- עיינו בפסקה "מיפוי נתונים אמיתיים 1".

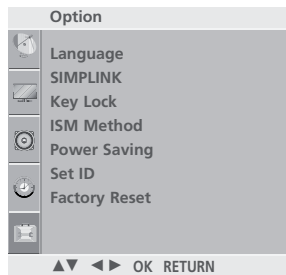

1 לחצו על הלחצן **MENU** (תפריט) ולאחר מכן על הלחצנים **^/V** לבחירה בתפריט **Option** (אפשרויות).

2 לחצו על הלחצן **>** ולאחר מכן על הלחצנים **^/V** לבחירה באפשרות **Set ID** (הגדרת מספר זיהוי).

3 לחצו על הלחצן **>** ולאחר מכן על הלחצנים **</>** לכיוון הגדרת **Set ID** למספר הרצוי עבור הטלוויזיה.
■ טווח המספרים האפשרי לערך זה הוא 1 - 99.

4 לחצו על הלחצן **MENU** (תפריט) כדי לחזור לצפייה בטלוויזיה.
לחצו על הלחצן **RETURN** (חזרה) או **MENU** (22LG3*** בלבד) למעבר למסך התפריט הקודם.



מאפייני התקשורת

- קצב העברת הנתונים: 9600 bps (UART)
- אורך המידע: 8 ביטים
- שוויון: לא קיים
- ביט עצירה: 1 ביט
- קוד תקשורת: קוד ASCII
- השתמשו בכבל מוצלב (הפוך)

רשימת פקודות

| מידע (הקסדצימלי) | פקודה 2 | פקודה 1 | מידע (הקסדצימלי) | פקודה 2 | פקודה 1 | |
|------------------|---------|---------|-------------------------|---------|---------|---------------------------------------|
| 00 - 3C | u | k | 16. גוון הצבעים | 00 - 01 | a | Power .01 |
| 00 - 3C | v | k | 17. כיוון הגוון האדום | - | c | .02 יחס גובה-רוחב |
| 00 - 3C | w | k | 18. כיוון הגוון הירוק | 00 - 01 | d | .03 כיבוי המסך |
| 00 - 3C | \$ | k | 19. כיוון הגוון הכחול | 00 - 01 | e | .04 השתקת הקול |
| FF | z | k | 20. מצב חריג | 00 - 64 | f | .05 שליטה בעוצמת הקול |
| - | p | j | 21. שיטת ISM | 00 - 64 | g | .06 ניגודיות |
| 00 - 04 | q | j | 22. חסכון בחשמל | 00 - 64 | h | .07 בהירות |
| 01 | u | j | 23. הגדרה אוטומטית | 00 - 64 | i | .08 צבעים |
| - | v | j | 24. אקולייזר | 00 - 64 | j | .09 גוון |
| - | a | m | 25. בחירת תחנה | 00 - 64 | k | .10 חדות |
| 00 - 01 | b | m | 26. דילוג על ערוצים | 00 - 01 | l | .11 בחירת מצב תצוגת ה-OSD |
| קוד לחצן | c | m | 27. לחצן | 00 - 01 | m | .12 מצב נעילת השלטן רחוק/נעילת לחצנים |
| - | b | x | 28. בחירת כניסה (ראשית) | 00 - 03 | n | .13 PIP/DW |
| - | y | x | 29. בחירת כניסה (PIP) | 00 - 03 | q | .14 מיקום PIP |
| 00 - 64 | g | m | 30. שליטה בתאורת רקע | 00 - 64 | t | .15 איזון |

פרוטוקול שידור/קליטה

| הודעת אישור | שידור |
|--|--|
| [פקודה 2] [] [זיהוי מכשיר] [] [אישור] [נתונים] [x] | [פקודה 1] [פקודה 2] [] [זיהוי מכשיר] [] [נתונים] [Cr] |
| בעת קליטת מידע רגיל, הטלוויזיה משדרת הודעת אישור (ACK) המתבססת על הפורמט שלהלן בזמן קליטת נתונים רגילים. ברגע זה, אם הנתונים הם נתונים במצב קריאה, המכשיר מציין את נתוני המצב הנוכחי. אם הנתונים הם נתונים במצב כתיבה, המכשיר מחזיר את הנתונים של המחשב האישי. | [פקודה 1]: הפקודה הראשונה לשליטה בטלוויזיה (j, k, m או x). |
| הודעת שגיאה | [פקודה 2]: הפקודה השנייה לשליטה בטלוויזיה. |
| [פקודה 2] [] [זיהוי מכשיר] [] [NG] [נתונים] [x] | [זיהוי מכשיר]: באפשרותכם לכוון את הזיהוי כדי לבחור את מספר הזיהוי של המסך דרך תפריט ההגדרות. טווח הכוון הנו 1 - 99. כאשר מכוונים את ערך Set ID ל-"0", מבוצעת בקרה על כל סט שמחובר לטלוויזיה. |
| בעת קליטת נתונים חריגים מפונקציות לא-ישימות או מהודעות שגיאה, הטלוויזיה משדרת הודעת אישור (ACK) המתבססת על הפורמט שלהלן. | [Data]: שידור מידע הפקודה. |
| [פקודה 2]: שימוש כפקודה. | שידור המידע "FF" משמש לקריאת סטטוס הפקודה. |
| [זיהוי מכשיר]: שימוש בתווים קטנים. אם הזיהוי הנו 10, הטלוויזיה תשלח "0", "a". | [Cr]: החזרת גררה (Carriage Return) |
| [נתונים]: שימוש בתווים קטנים. אם הנתונים הם 0xab, הטלוויזיה תשלח "b", "a". | קוד "0x0D" ASCII |
| [NG]: שימוש בתווים גדולים. | []: קוד ASCII "רווח (0x20)" |

נספח

.01 Power (פקודה: k a)

להדלקת/כיבוי הטלוויזיה

שידור [a] [k] [] [זיהוי מכשיר] [] [נתונים] [Cr]

נתון 00: כיבוי נתון 01: הדלקה

אישור [a] [] [זיהוי מכשיר] [] [אישור/NG] [נתונים] [x]

הצגת מצב הדלקה/כיבוי

שידור [a] [k] [] [זיהוי מכשיר] [] [FF] [Cr]

אישור [a] [] [זיהוי מכשיר] [] [אישור/NG] [נתונים] [x]

· אם קיימת השהיית זמן בין הפקודה להודעת האישור במהלך רצף ההדלקה, זה יתואר כ-"הערה: בדגם זה הטלוויזיה תשלח את האישור לאחר השלמת עיבוד תהליך ההדלקה. תתכן השהיית זמן בין הפקודה לאישור".

.02 יחס גובה-רוחב (פקודה: k c) (גודל התמונה הראשית)

כיוון פורמט המסך (פורמט התמונה הראשית). באפשרותכם גם לכוון את יחס הגובה-רוחב דרך אפשרות Aspect Ratio שבתפריט PICTURE.

שידור [c] [k] [] [זיהוי מכשיר] [] [נתונים] [Cr]

נתון 01: מסך רגיל (4:3) נתון 06: פורמט מקורי

נתון 02: מסך רחב (16:9) נתון 07: 14:9

נתון 04: Zoom1 נתון 09: Just Scan

נתון 05: Zoom2 (מלבד 22LG3***)

אישור [c] [] [זיהוי מכשיר] [] [אישור/NG] [נתונים] [x]

· בשימוש בכניסת RGB-PC, Component או HDMI, ניתן לבחור במסך ביחס גובה-רוחב של 16:9 או 4:3.
· במצב HDMI/Component (מעל 720p), Just Scan זמין.

.03 כיבוי המסך (פקודה: k d)

הצגת או כיבוי המסך.

שידור [d] [k] [] [זיהוי מכשיר] [] [נתונים] [Cr]

נתון 00: ביטול מצב כיבוי המסך (התמונה מוצגת במסך)

נתון 01: מצב כיבוי מסך פעיל (התמונה אינה מוצגת במסך)

אישור [d] [] [זיהוי מכשיר] [] [אישור/NG] [נתונים] [x]

.04 השתקת הקול (פקודה: k e)

השתקת או הפעלת קול הטלוויזיה.

באפשרותכם גם לבחור את מצב הקול על ידי הלחצן MUTE שבשלט רחוק.

שידור [e] [k] [] [זיהוי מכשיר] [] [נתונים] [Cr]

נתון 00: מצב השתקת קול פעיל (הקול מושקט)

נתון 01: ביטול מצב השתקת הקול (הקול מופעל)

אישור [e] [] [זיהוי מכשיר] [] [אישור/NG] [נתונים] [x]

.05 שליטה בעוצמת הקול (פקודה: k f)

כיוון עוצמת קול הטלוויזיה.

באפשרותכם גם לכוון את עוצמת קול הטלוויזיה על ידי לחצני עוצמת הקול שבשלט רחוק.

שידור [f] [k] [] [זיהוי מכשיר] [] [נתונים] [Cr]

נתון מינימום: 00 - מקסימום: 64

עיינו בטבלה "מיפוי מידע אמיתי 1".

אישור [f] [] [זיהוי מכשיר] [] [אישור/NG] [נתונים] [x]

.06 ניגודיות (פקודה: k g)

כיוון ניגודיות המסך.

באפשרותכם גם לכוון את ניגודיות המסך דרך התפריט PICTURE.

שידור [g] [k] [] [זיהוי מכשיר] [] [נתונים] [Cr]

נתון מינימום: 00 - מקסימום: 64

עיינו בטבלה "מיפוי מידע אמיתי 1".

אישור [g] [] [זיהוי מכשיר] [] [אישור/NG] [נתונים] [x]

.07 בהירות (פקודה: k h)

כיוון בהירות המסך.

באפשרותכם גם לכיוון את בהירות המסך דרך התפריט PICTURE.

שידור [h] [k] [] [זיהוי מכשיר] [] [נתונים] [Cr]

נתון מינימום: 00 - מקסימום: 64

עיינו בטבלה "מיפוי מידע אמיתי 1".

אישור [h] [] [זיהוי מכשיר] [] [אישור/NG] [נתונים] [x]

.08 צבעים (פקודה: k i)

כיוון צבעי המסך.

באפשרותכם גם לכוון את צבעי המסך דרך התפריט PICTURE.

שידור [i] [k] [] [זיהוי מכשיר] [] [נתונים] [Cr]

נתון מינימום: 00 - מקסימום: 64

עיינו בטבלה "מיפוי מידע אמיתי 1".

אישור [i] [] [זיהוי מכשיר] [] [אישור/NG] [נתונים] [x]

.09 גוון (פקודה: k j)

כיוון גוון המסך.

באפשרותכם גם לכוון את גוון המסך דרך התפריט PICTURE.

שידור [j] [k] [] [זיהוי מכשיר] [] [נתונים] [Cr]

נתון אדום: 00 - ירוק: 64

עיינו בטבלה "מיפוי מידע אמיתי 1".

אישור [j] [] [זיהוי מכשיר] [] [אישור/NG] [נתונים] [x]

10. חדות (פקודה: k k)

כיוון חדות המסך.
באפשרותכם גם לכיוון את חדות המסך דרך התפריט PICTURE.

שידור [k] [k] [] [] [זיהוי מכשיר] [] [נתונים] [Cr]

נתון מינימום: 00 - מקסימום: 64
עיינו בטבלה "מיפוי מידע אמיתי 1".

אישור [k] [] [] [זיהוי מכשיר] [] [אישור/NG] [נתונים] [x]

15. איזון (פקודה: k t)

כיוון איזון הקול.
באפשרותכם גם לכיוון את איזון הקול דרך התפריט AUDIO.

שידור [t] [k] [] [] [זיהוי מכשיר] [] [נתונים] [Cr]

נתון מינימום: 00 - מקסימום: 64
עיינו בטבלה "מיפוי מידע אמיתי 1".

אישור [t] [] [] [זיהוי מכשיר] [] [אישור/NG] [נתונים] [x]

11. בחירת מצב ה-OSD (פקודה: k i)

בחירת מצב תצוגת ה-OSD (On Screen Display) בזמן שהטלוויזיה נשלטת מרחוק.

שידור [i] [k] [] [] [זיהוי מכשיר] [] [נתונים] [Cr]

נתון 00: תצוגת ה-OSD כבוי
נתון 01: תצוגת ה-OSD פעילה

אישור [i] [] [] [זיהוי מכשיר] [] [אישור/NG] [נתונים] [x]

16. גוון הצבעים (פקודה: k u)

כיוון גוון הצבעים.
באפשרותכם גם לכוון את גוון הצבעים דרך התפריט PICTURE.

שידור [u] [k] [] [] [זיהוי מכשיר] [] [נתונים] [Cr]

נתון
00: Medium (בינוני)
01: Cool (קר)
02: Warm (חם)
03: User (משתמש)

אישור [u] [] [] [זיהוי מכשיר] [] [אישור/NG] [נתונים] [x]

12. מצב נעילת השלט רחוק/נעילת לחצנים

(פקודה: k m)

נעילת הלחצנים שבלוח הקדמי של הטלוויזיה ובשלט רחוק.

שידור [m] [k] [] [] [זיהוי מכשיר] [] [נתונים] [Cr]

נתון 00: משוחרר נתון 01: נעול

אישור [m] [] [] [זיהוי מכשיר] [] [אישור/NG] [נתונים] [x]

17. כיוון הגוון האדום: (פקודה k v)

כיוון הגוון האדום של צבעי התמונה.

שידור [v] [k] [] [] [זיהוי מכשיר] [] [נתונים] [Cr]

נתון מינימום: 00 - מקסימום: 3C
עיינו בטבלה "מיפוי מידע אמיתי 2".

אישור [v] [] [] [זיהוי מכשיר] [] [אישור/NG] [נתונים] [x]

18. כיוון הגוון הירוק: (פקודה k w)

כיוון הגוון הירוק של צבעי התמונה.

שידור [w] [k] [] [] [זיהוי מכשיר] [] [נתונים] [Cr]

נתון מינימום: 0 - מקסימום: 3C
עיינו בטבלה "מיפוי מידע אמיתי 2".

אישור [w] [] [] [זיהוי מכשיר] [] [אישור/NG] [נתונים] [x]

19. כיוון הגוון הכחול: (פקודה \$ k)

כיוון הגוון הכחול של צבעי התמונה.

שידור [k] [\$] [] [] [זיהוי מכשיר] [] [נתונים] [Cr]

נתון מינימום: 0 - מקסימום: 3C
עיינו בטבלה "מיפוי מידע אמיתי 2".

אישור [\$] [] [] [זיהוי מכשיר] [] [אישור/NG] [נתונים] [x]

13. PIP/DW (פקודה: k n) (מלבד 22LG3*)**

שליטה ב-PIP (תמונה בתוך תמונה)/DW. באפשרותכם גם לשלוט ב-PIP/DW באמצעות לחצן PIP בשלט הרחוק או בתפריט PIP/DW.

שידור [n] [k] [] [] [זיהוי מכשיר] [] [נתונים] [Cr]

נתון 00: PIP/DW כבוי
נתון 01: PIP
נתון 02: DW1
נתון 03: DW2

אישור [n] [] [] [זיהוי מכשיר] [] [אישור/NG] [נתונים] [x]

14. מיקום PIP (פקודה: k q) (מלבד 22LG3*)**

בחירת מיקום של תמונת המשנה עבור PIP. באפשרותכם גם לכוון את מיקום תמונת המשנה באמצעות הלחצן POSITION (מיקום) בשלט רחוק או בתפריט PIP/DW.

שידור [q] [k] [] [] [זיהוי מכשיר] [] [נתונים] [Cr]

נתון 00: ימינה ולמטה במסך
נתון 01: שמאלה ולמטה במסך
נתון 02: שמאלה ולמעלה במסך
נתון 03: ימינה ולמעלה במסך

אישור [q] [] [] [זיהוי מכשיר] [] [אישור/NG] [נתונים] [x]

22. צריכת חשמל נמוכה (חסכון בחשמל) (פקודה: j q)
(בטלוויזיות פלזמה בלבד)

להקטנת צריכת החשמל של הטלוויזיה.

שידור [q] [j] [] [זיהוי מכשיר] [] [נתונים] [Cr]

נתון מינימום: 00 - מכסימום: 04
(*משודר בקוד הקסדצימלי)

אישור [q] [] [זיהוי מכשיר] [] [אישור/NG] [נתונים] [x]

23. כיוון אוטומטי (פקודה: j u)

כיוון מיקום התמונה ומזעור הרעידות בתמונה באופן אוטומטי.

פונקציה זו פועלת במצב RGB(PC) בלבד.

שידור [u] [j] [] [זיהוי מכשיר] [] [נתונים] [Cr]

נתון 01: לכיוון

אישור [u] [] [זיהוי מכשיר] [] [אישור/NG] [נתונים] [x]

20. מצב חריג (פקודה: k z)

זיהוי מצב חריג.

שידור [z] [k] [] [זיהוי מכשיר] [] [נתונים] [Cr]

נתון FF: קריאה

אישור [z] [] [זיהוי מכשיר] [] [אישור/NG] [נתונים] [x]

נתון 00: רגיל (הטלוויזיה דולקת וקולטת אות)
נתון 01: אין אות (המכשיר דלוק).

נתון 02: כיבוי הטלוויזיה באמצעות השלט רחוק.
נתון 03: כיבוי הטלוויזיה באמצעות פונקציית טיימר השניה.

נתון 04: כיבוי הטלוויזיה באמצעות פונקציית ה-RS-232C.

נתון 05: לא קיים מתח 5V.

נתון 06: המכשיר אינו מחובר למתח AC.

נתון 07: כיבוי הטלוויזיה באמצעות פונקציית התראת המאורר.

נתון 08: כיבוי הטלוויזיה באמצעות פונקציית טיימר הכיבוי.

נתון 09: כיבוי הטלוויזיה באמצעות פונקציית הכיבוי האוטומטי.

נתון a: כיבוי הטלוויזיה באמצעות זיהוי לוח AV.

* פונקציה זו הנה ל-"קריאה" בלבד.

21. שיטת ISM (פקודה: j p)

(בטלוויזיות פלזמה בלבד)

למניעת צריבה של תמונה קבועה במסך.

שידור [p] [j] [] [זיהוי מכשיר] [] [נתונים] [Cr]

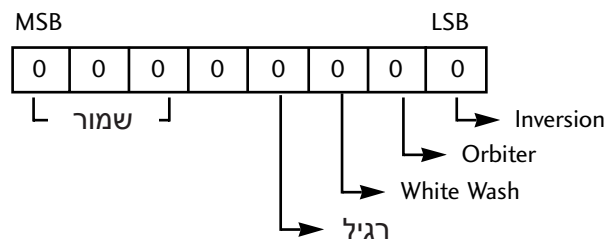

| פונקציה | 0 | 1 | 2 | 3 | 4 | 5 | 6 | 7 |
|------------|---|---|---|---|---|---|---|---|
| Insertion | 1 | 0 | 0 | 0 | | | | |
| Orbiter | 0 | 1 | 0 | 0 | | | | |
| White Wash | 0 | 0 | 1 | 0 | | | | |
| רגיל | 0 | 0 | 0 | 1 | | | | |
| שמור | | | | | x | x | x | x |

* יותר משני סוגים של פונקציות אינם ניתנים לכיוון

בו-זמנית.

אישור [p] [] [זיהוי מכשיר] [] [אישור/NG] [נתונים] [x]

מיפוי מידע אמיתי 1 מיפוי מידע אמיתי 2

| | |
|---------|---------------|
| 00: -30 | 00 : Step 0 |
| 01: -29 | ⋮ |
| 02: -28 | A : Step 10 |
| ⋮ | ⋮ |
| 1E: 0 | F : Step 15 |
| ⋮ | 10 : Step 16 |
| 28: +10 | ⋮ |
| ⋮ | 64 : Step 100 |
| 3A: +28 | ⋮ |
| 3B: +29 | 6E : Step 110 |
| 3C: +30 | ⋮ |
| ⋮ | 73 : Step 115 |
| 4E: N/A | 74 : Step 116 |
| 4F: N/A | ⋮ |
| 50: N/A | C7 : Step 199 |
| | ⋮ |
| | FE : Step 254 |
| | FF : Step 255 |

24. אקולייזר (פקודה: j v)
לכיוון האקולייזר.

שידור [v] [j] [] [זיהוי מכשיר] [] [נתונים] [Cr]

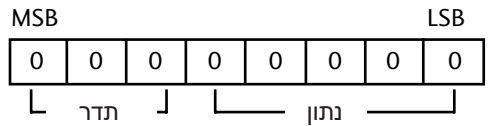

| שלב | 0 | 1 | 2 | 3 | 4 | תדר | 5 | 6 | 7 |
|-------------|---|---|---|---|---|--------|---|---|---|
| 0 (דצימלי) | 0 | 0 | 0 | 0 | 0 | 1 תחום | 0 | 0 | 0 |
| 1 (דצימלי) | 1 | 0 | 0 | 0 | 0 | 2 תחום | 1 | 0 | 0 |
| 2 (דצימלי) | 0 | 1 | 0 | 0 | 0 | 3 תחום | 0 | 1 | 0 |
| ... | | | | | | 4 תחום | 1 | 1 | 0 |
| | | | | | | 5 תחום | 0 | 0 | 1 |
| | | | | | | 6 תחום | 1 | 0 | 1 |
| 30 (דצימלי) | 0 | 1 | 1 | 1 | 1 | 7 תחום | 0 | 1 | 1 |
| 31 (דצימלי) | 1 | 1 | 1 | 1 | 1 | 8 תחום | 1 | 1 | 1 |

אישור [v] [] [זיהוי מכשיר] [] [אישור/NG] [נתונים] [x]

25. כיוון תחנות (פקודה: m a)

כיוון ערוץ למספר פיזי/ראשי/משני הבא.

שידור [a] [m] [] [זיהוי מכשיר] [] [נתון0] [] [נתון1] []

[Cr] [נתון2]

נתון 0: מינימום 00 – מקסימום 63

(*משודר בקוד הקסדצימלי)

נתון 1: לא משנה

נתון 2: 0: ראשי

1: משני

אישור [a] [] [זיהוי מכשיר] [] [אישור] [נתון0] [נתון1] [x]

[a] [] [זיהוי מכשיר] [] [אישור] [נתון0] [x]

26. דילוג על ערוצים (פקודה: m b)

כיוון סטטוס דילוג לתחנה הנוכחית.

שידור [b] [m] [] [זיהוי מכשיר] [] [נתונים] [Cr]

נתון 00: דילוג

נתון 01: הוספה

אישור [b] [] [זיהוי מכשיר] [] [אישור/NG] [נתונים] [x]

27. לחצן (פקודה: m c)

שליחת קוד IR של לחצן השלט רחוק

שידור [c] [m] [] [זיהוי מכשיר] [] [נתונים] [Cr]

נתון: קוד לחצן

אישור [c] [] [זיהוי מכשיר] [] [אישור/NG] [נתונים] [x]

28. בחירת כניסה (פקודה: x b)

(מקור כניסה לתמונה הראשית)

בחירת מקור הכניסה לטלוויזיה

שידור [b] [x] [] [זיהוי מכשיר] [] [נתונים] [Cr]

נתון: מבנה

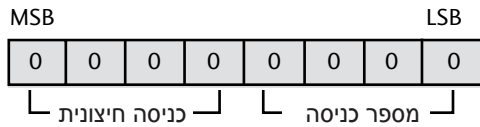

| מידע | כניסה חיצונית | | | |
|-----------|---------------|---|---|---|
| אנלוגי | 1 | 0 | 0 | 0 |
| AV | 0 | 1 | 0 | 0 |
| Component | 0 | 0 | 1 | 0 |
| RGB-PC | 0 | 1 | 1 | 0 |
| HDMI | 1 | 0 | 0 | 1 |

| מידע | מספר אות קלט | | | |
|---------|--------------|---|---|---|
| כניסה 1 | 0 | 0 | 0 | 0 |
| כניסה 2 | 1 | 0 | 0 | 0 |
| כניסה 3 | 0 | 1 | 0 | 0 |
| כניסה 4 | 1 | 1 | 0 | 0 |

אישור [b] [] [זיהוי מכשיר] [] [אישור/NG] [נתונים] [x]

נספח

29. בחירת כניסת PIP (פקודה: x y) (מלבד 22LG3***)
 בחירת מקור הכניסה לתמונה המשנית במצב PIP

שידור [y] [x] [] [זיהוי מכשיר] [] [נתונים] [Cr]

נתון: מבנה

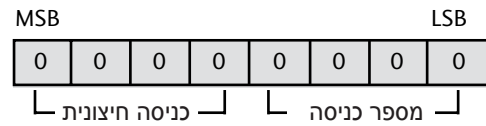

| מידע | כניסה חיצונית | | | |
|--------|---------------|---|---|---|
| אנלוגי | 1 | 0 | 0 | 0 |
| AV | 0 | 1 | 0 | 0 |

| מידע | מספר אות קלט | | | |
|---------|--------------|---|---|---|
| כניסה 1 | 0 | 0 | 0 | 0 |
| כניסה 2 | 1 | 0 | 0 | 0 |
| כניסה 3 | 0 | 1 | 0 | 0 |
| כניסה 4 | 1 | 1 | 0 | 0 |

אישור [y] [] [זיהוי מכשיר] [] [אישור/NG] [נתונים] [x]

30. שליטה בתאורת רקע (פקודה: m g)
 (טלוויזיות LCD בלבד)
 לשליטה בתאורת הרקע

שידור [g] [m] [] [זיהוי מכשיר] [] [נתונים] [Cr]

נתון מינימום: 00 - מכסימום: 64
 (*משודר בקוד הקסדצימלי)

אישור [g] [] [זיהוי מכשיר] [] [אישור/NG] [נתונים] [x]

LG Electronics Inc.