

# Podręcznik użytkownika

L1760TQ  
L1960TQ  
L1760TG  
L1960TG  
L1760TR  
L1960TR  
L1960TC

**P** przed użyciem tego urządzenia przeczytaj uważnie uwagi podane w rozdziale Środki ostrożności. Przechowuj Podręcznik użytkownika (CD) w dostępnym miejscu, aby korzystać z niego w przyszłości.

**W** razie potrzeby skorzystania z serwisu należy podać informacje znajdujące się na tabliczce umieszczonej na produkcie.

To urządzenie zostało zaprojektowane i wyprodukowane w sposób zapewniający Twoje bezpieczeństwo osobiste, jednak niepoprawne jego użycie może spowodować ryzyko porażenia prądem elektrycznym lub niebezpieczeństwo pożaru. Aby umożliwić poprawne działanie wszystkich środków bezpieczeństwa wbudowanych do tego monitora, należy przestrzegać następujących podstawowych zasad instalacji, użytkowania i serwisu.

## Bezpieczeństwo

Należy używać tylko przewodu zasilania dostarczonego wraz z urządzeniem. W razie użycia innego przewodu zasilania należy sprawdzić, czy jest on zgodny ze stosownymi normami krajowymi, jeśli nie był dostarczony przez sprzedawcę. Jeśli przewód zasilania jest w jakikolwiek sposób uszkodzony, należy się skontaktować z producentem lub najbliższym autoryzowanym punktem napraw w celu wymiany.

Przewód zasilania jest używany jako główne urządzenie odłączające. Sprawdź, czy po instalacji urządzenia sieciowe gniazdko ściennie jest łatwo dostępne.

Zasilaj monitor tylko ze źródła energii wskazanego w danych technicznych w niniejszym podręczniku lub podanego na monitorze. W razie braku pewności co do rodzaju zasilania w domu należy porozumieć się ze sprzedawcą.

Przeciążone gniazda sieci prądu zmiennego i przedłużacze są niebezpieczne. Równie niebezpieczne są wystrzępione przewody zasilania i uszkodzone wtyczki. Mogą one spowodować niebezpieczeństwo porażenia prądem elektrycznym lub niebezpieczeństwo pożaru. Skontaktuj się z technikiem serwisu w celu wymiany.

Nie otwieraj monitora.

Wewnątrz nie ma elementów przeznaczonych do obsługi przez użytkownika.

- Wewnątrz nie ma elementów przeznaczonych do obsługi przez użytkownika.
- Nawet kiedy wyłącznik jest w stanie OFF (Wyłączony), wewnątrz występują niebezpieczne wysokie napięcia.
- Jeśli monitor nie działa prawidłowo, skontaktuj się ze sprzedawcą.

Aby uniknąć obrażeń ciała:

- Nie ustawiaj monitora na pochylonej półce, jeśli nie będzie prawidłowo umocowany.
- Używaj tylko podstawy zalecanej przez producenta.
- Nie wolno uderzać w ekran ani rzucać w jego kierunku żadnych przedmiotów. Może to spowodować uszkodzenie ciała lub produktu.

Aby zapobiec pożarowi lub innemu zagrożeniu:

- Zawsze wyłączaj monitor, jeśli opuszczasz pokój na dłużej niż na chwilę. Nigdy nie pozostawiaj monitora włączonego wychodząc z domu.
- Zadbaj, aby dzieci nie wrzucały ani nie wkładały żadnych przedmiotów do otworów obudowy monitora. Na niektórych częściach wewnętrznych występują wysokie napięcia.
- Nie dodawaj akcesoriów, które nie zostały przeznaczone do tego monitora.
- Gdy monitor jest pozostawiony bez nadzoru przez dłuższy czas, wyjmij wtyczkę z gniazdka ściennego.
- W czasie burzy z wyładowaniami atmosferycznymi nigdy nie dotykaj przewodu zasilającego ani sygnałowego, gdyż jest to bardzo niebezpieczne i może spowodować porażenie prądem elektrycznym.

## Instalacja

Zadbaj, aby nic nie leżało na przewodzie zasilania ani nic po nim nie przejeżdżało oraz nie ustawiaj monitora w miejscu, w którym przewód zasilania jest narażony na uszkodzenie.

Nie korzystaj z monitora w pobliżu wody, czyli np. blisko wanny, umywalki, zlewu kuchennego, pralki, w wilgotnej piwnicy lub w pobliżu basenu pływackiego. Monitory mają w obudowie otwory wentylacyjne, aby umożliwić odprowadzanie ciepła wytwarzanego w czasie pracy. Jeśli te otwory zostaną zasłonięte, gromadzące się ciepło może spowodować uszkodzenie i w jego następstwie niebezpieczeństwo pożaru. Dlatego **NIE WOLNO**:

- Zasłaniać dolnych otworów wentylacyjnych, ustawiając monitor na łóżku, sofie, kocu itp.
- Ustawiać monitora w obudowie, jeśli nie będzie zapewniona należyta wentylacja.
- Zasłaniać otworów wentylacyjnych tkaniną lub innym materiałem.
- Ustawiać monitora w pobliżu grzejnika, nad grzejnikiem lub innym źródłem ciepła.

Nie wolno przecierać ani uderzać aktywnej matrycy LCD żadnym twardym przedmiotem, gdyż może to doprowadzić do jej trwałego porysowania, zmatowienia lub zniszczenia

Nie wolno przez dłuższy czas naciskać palcem ekranu LCD, ponieważ może to spowodować powstawanie obrazów wtórnych.

Na ekranie mogą pojawiać się uszkodzone punkty, na przykład czerwone, zielone lub niebieskie plamki. Nie ma to jednak wpływu na sprawność monitora

Aby na monitorze LCD uzyskać jak najlepszą jakość obrazu, należy stosować zalecaną rozdzielczość. Ustawienie innej rozdzielczości może spowodować przeskalowanie lub inne przetworzenie obrazu wyświetlanego na ekranie. Jest to jednak naturalna cecha panelu LCD o ustalonej rozdzielczości.

## Czyszczenie

- Przed czyszczeniem ekranu LCD należy odłączyć zasilanie
- Stosować lekko wilgotną (nie mokrą) ściereczkę. Nie wolno używać aerozoli bezpośrednio na ekran monitora, ponieważ nadmiar rozpylanej cieczy może spowodować porażenie prądem elektrycznym.

## Pakowanie

- Nie należy wyrzucać oryginalnego opakowania i pudełka. Stanowią one idealny pojemnik do transportowania urządzenia. Kiedy urządzenie jest przewożone w inne miejsce, należy je zapakować w oryginalne opakowanie.

## Złomowanie

- Lampa fluorescencyjna użyta w tym produkcie zawiera niewielką ilość rtęci.
- Urządzenia tego nie należy wyrzucać wraz ze zwykłymi odpadami domowymi. Złomowanie tego produktu musi odbywać się zgodnie z lokalnymi przepisami.

- Przed rozpoczęciem konfigurowania monitora należy się upewnić, że monitor, system komputerowy i inne dołączone urządzenia są wyłączone.

## Przyłączanie i odłączanie podstawy

1. Umieść monitor na miękkiej tkaninie ekranem skierowanym w dół
2. Dopilnuj, żeby podstawka była ułożona we właściwym kierunku (przód, tył) i przekręć blokadę na spodzie w położenie OPEN, aby zmontować urządzenie. Po zmontowaniu urządzenia, a przed jego użyciem przekręć blokadę w położenie LOCK. Przekręć blokadę w położenie OPEN, aby odłączyć podstawkę.

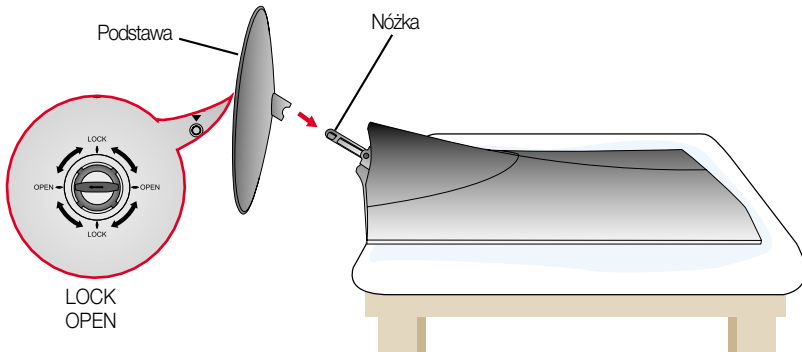

3. Po zmontowaniu wszystkich elementów ostrożnie podnieś monitor i ustaw go ekranem do przodu.
4. Po podłączeniu przewodu wyreguluj odpowiednio kąt nachylenia ekranu (Sposób podłączenia przewodu można znaleźć na stronie P5.)
  - Zakres przechylenia:  $-5^{\circ}$  -  $20^{\circ}$

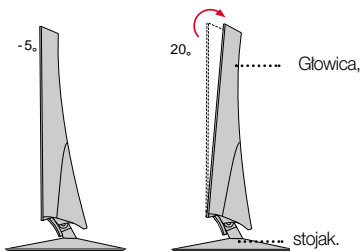

Ostrzeżenie: Uważaj, aby podczas regulacji kąta nachylenia ekranu ręce (pálce) nie znalazły się między głowicą a stojakiem. Ręka może zostać przygnieciona lub zraniona.

### Ergonomia

W celu zachowania wygodnej i ergonomicznej pozycji widzenia zaleca się, aby kąt odchylenia monitora od pionu nie przekraczał pięciu stopni.

### Ważne

- Na tej ilustracji przedstawiono ogólny model połączenia. Twój monitor może się różnić od elementów pokazanych na rysunku.
- Po zamontowaniu nóżki nie zaleca się jej odłączania.
- Nie przenoś monitora w pozycji do góry nogami, trzymając go tylko za podstawę. Monitor może upaść i ulec uszkodzeniu lub zranić Cię w stopę.

## Zakładanie lub zdejmowanie tylnej pokrywy

1. Aby założyć tylną pokrywę, wsuń ją najpierw do 3 otworów, a następnie przesuń do góry, aż do wyrównania z górnym rowkiem.

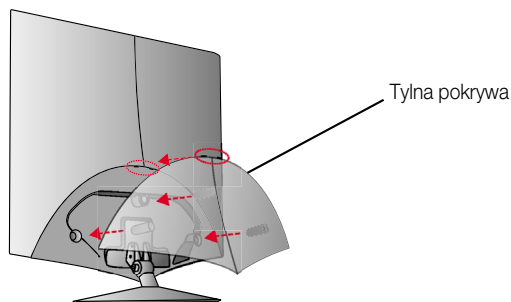

### UWAGA

- po podłączeniu przewodów przed użyciem należy założyć tylną pokrywę.  
Sposób podłączenia przewodu można znaleźć na stronie P5.

2. Aby zdjąć tylną pokrywę, uchwycij jej dolną część i pociągnij ją do tyłu.

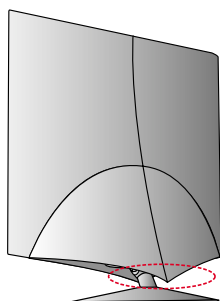

Gniazdo bezpieczeństwa Kensington  
Połączone z linką bezpieczeństwa,  
którą można kupić oddzielnie w  
większości sklepów komputerowych

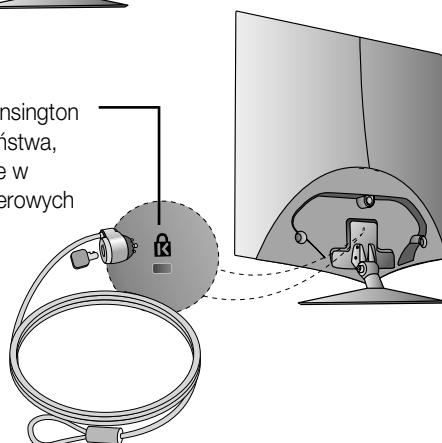



## Podłączenie do komputera

1. Przed rozpoczęciem konfigurowania monitora należy się upewnić, że monitor, system komputerowy i inne dołączone urządzenia są wyłączone.
2. Podłącz przewód sygnałowy ①. Następnie zabezpiecz połączenie przez przykręcenie śrub.
3. Podłącz przewód zasilania ③ do zasilacza prądu zmiennego/stałego ②, a następnie podłącz kabel do gniazdka.

### UWAGA

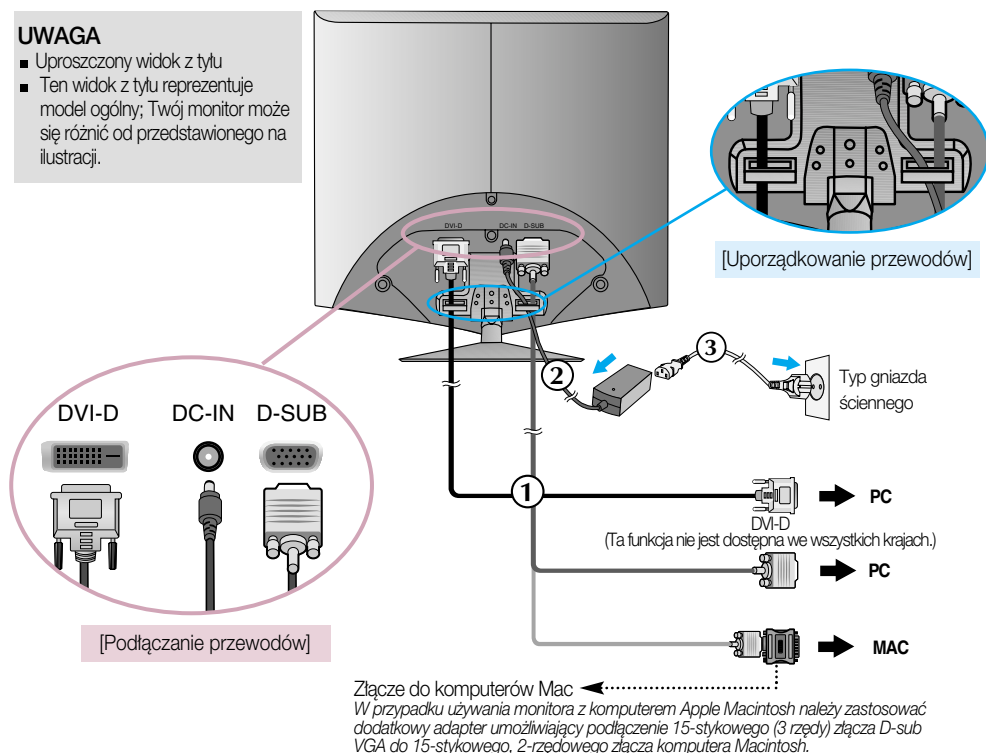
- Uproszczony widok z tyłu
- Ten widok z tyłu reprezentuje model ogólny; Twój monitor może się różnić od przedstawionego na ilustracji.



4. Naciśnij przycisk zasilania  z przodu, aby włączyć monitor. „Funkcja automatycznego ustawiania obrazu” zostanie automatycznie uruchomiona po włączeniu monitora. (Tylko w trybie analogowym)

USTAWIENIE  
UŻYTKOWNIKA

### UWAGA

„Funkcja automatycznego ustawiania obrazu”? Ta funkcja zapewnia optymalne ustawienia monitora. Gdy użytkownik po raz pierwszy podłączy monitor do komputera, funkcja ta automatycznie dostosuje ustawienia wyświetlacza optymalnie do sygnałów wejściowych.



Funkcja „SET/AUTO” (Ustaw/Auto)? Gdy podczas używania urządzenia lub po zmianie rozdzielczości wystąpią takie problemy jak rozmazany ekran, rozmazane litery, migotanie ekranu lub przekrzywienia ekranu, naciśnij przycisk funkcji „SET/AUTO” (Ustaw/Auto), aby poprawić rozdzielczość.

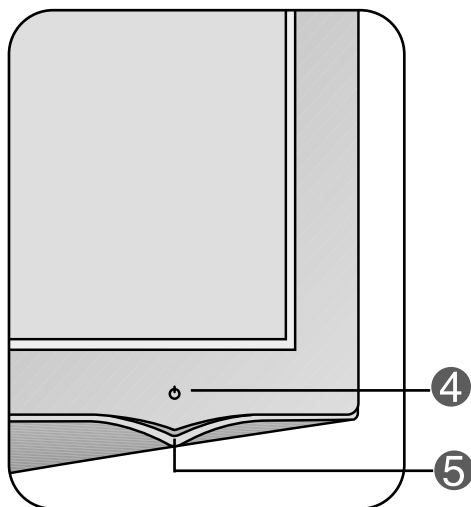

## Przyciski na panelu przednim

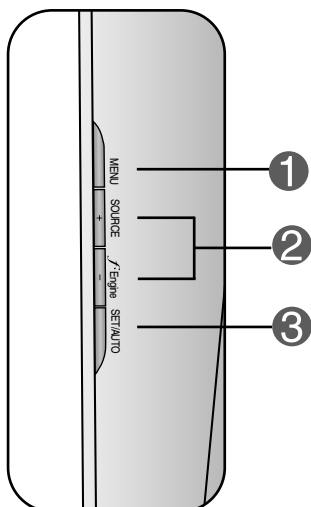

## Z boku

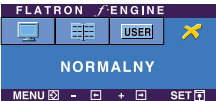

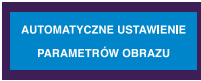
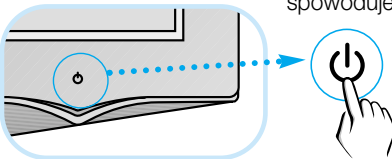
Element sterujący	Funkcja
<p><b>1</b> Przycisk MENU</p>  	<p>Przycisk ten służy do wchodzenia lub wychodzenia z menu ekranowego.</p> <p>OSD ZABLOKOWANE/ODBLOKOWANE</p> <p>Funkcja ta umożliwia blokowanie bieżących ustawień sterowania, tak aby nie mogły być zmienione nieumyślnie.</p> <p>Naciśnij przycisk MENU i przytrzymaj przez kilka sekund.</p> <p>Powinien się pojawić komunikat „OSD ZABLOKOWANE”.</p> <p>W każdej chwili możesz odblokować przyciski sterujące menu ekranowego, naciskając i przytrzymując przez kilka sekund przycisk MENU (Menu). Powinien się pojawić komunikat „OSD ODBLOKOWANE”.</p>
<p><b>2</b> + - Przyciski</p> <p><b>+ Przycisk Przycisk SOURCE (Źródło)</b></p> <p><b>- Przycisk (Engine)</b></p> 	<p>Przyciski te są przeznaczone do wybierania lub ustawiania funkcji w menu ekranowym.</p> <p><b>+ Przycisk Przycisk SOURCE (Źródło)</b></p> <p>Przycisk ten jest przeznaczony do uaktywniania złącza D-Sub lub DVI.</p> <p>Ta funkcja jest używana, gdy do monitora są podłączone dwa komputery. Ustawieniem domyślnym jest D-Sub.</p> <p><b>- Przycisk (Engine)</b></p> <p>Więcej informacji można znaleźć na stronie P13.</p>

Element sterujący	Funkcja
<p><b>3</b> <b>Przycisk SET/AUTO (Ustaw/Auto)</b></p> 	<p>Przycisk ten jest przeznaczony do dokonywania wyboru w menu ekranowym.</p> <hr/> <p>AUTO IMAGE ADJUSTMENT (Automatyczne ustawianie obrazu) W czasie ustawiania monitora należy zawsze przed wejściem do menu ekranowego nacisnąć przycisk SET/AUTO/ (Ustaw/Auto) Display (OSD) (Wyświetlanie). Ta funkcja automatycznie ustawia obraz na monitorze zgodnie z idealnymi ustawieniami stosownie do bieżącej rozdzielczości ekranu (tryb wyświetlania). Najlepszym trybem wyświetlania jest 1280 x 1024</p>
<p><b>4</b> <b>Przycisk Power (Zasilanie)</b></p> 	<p>Naciśnięcie przycisku  i przytrzymanie przez kilka sekund spowoduje włączenie urządzenia, a ponowne jego naciśnięcie i przytrzymanie przez kilka sekund spowoduje jego wyłączenie.</p>
<p><b>5</b> <b>Wskaźnik zasilania</b></p>	<p>Wskaźnik ten świeci się na zielono lub niebiesko, kiedy monitor działa normalnie (Tryb włączenia). Jeśli monitor jest w trybie uśpienia (oszczędzanie energii), kolor wskaźnika zmienia się na bursztynowy.</p>



## Regulacja ekranu

Za pomocą systemu menu ekranowego ustawianie rozmiarów obrazu, jego pozycji i parametrów pracy monitora jest łatwe i szybkie.

W celu zaznajomienia użytkownika z elementami sterującymi poniżej podano krótki przykład.

Niniejszy rozdział zawiera opis dostępnych elementów regulacyjnych i wybieranych parametrów, które są dostępne za pomocą menu ekranowego.

### UWAGA

- Przed dokonaniem zmian regulacji obrazu należy poczekać co najmniej 30 minut, aż monitor osiągnie stabilne warunki pracy.

Aby wykonać regulacje w menu ekranowym, należy postępować według poniższej procedury:

**MENU → - + → SET/AUTO → - + → MENU**

- 1 Naciśnij przycisk MENU (Menu), po czym pojawi się główne menu ekranowe (OSD)
- 2 Aby wybrać element sterujący, użyj + - lub przycisków. Kiedy żądana ikona zostanie podświetlona, naciśnij przycisk SET/AUTO (Ustaw/Auto).
- 3 Użyj przycisków + / - , aby odpowiednio wyregulować obraz. Użyj przycisku SET/AUTO (Ustaw/Auto), aby wybrać inne elementy podmenu.
- 4 Naciśnij przycisk MENU jeden raz, aby wrócić do menu głównego w celu wyboru innej funkcji. Naciśnij przycisk MENU dwa razy, aby wyjść z menu ekranowego.

# Wybieranie i regulacja w menu ekranowym (OSD)

W poniższej tabeli przedstawiono menu sterowania, regulacji i ustawień menu ekranowego (OSD).

Menu główne	Podmenu		A	D	Opis
OBRAZ	JASKRAWOŚĆ		●	●	Do regulacji jaskrawości, kontrastu i współczynnika gamma ekranu.
	KONTRAST		●	●	
	GAMMA		●	●	
KOLOR	TEMP. BARW	sRGB	●	●	Do dostosowania koloru ekranu.
		6500K	●	●	
		9300K	●	●	
	CZERWONY		●	●	
	ZIELONY		●	●	
	NIEBIESKI		●	●	
POZYCJA	POZIOMA		●		Do ustawiania położenia ekranu
	PIONOWA		●		
POZYCJONOWANIE	ZEGAR		●		Aby polepszyć wyrazistość, stabilność i ostrość ekranu
	FAZA		●		
	OSTROŚĆ		●	●	
USTAWIENIA	JĘZYK		●	●	Aby dostosować stan ekranu do środowiska roboczego użytkownika.
	POZYCJA OSD	POZIOMA	●	●	
		PIONOWA	●	●	
	BALANS BIELI		●		
	Wskaźnik zasilania		●	●	
	USTAWIENIA FABRYCZNE		●	●	
<b>FLATRON</b> <b>F-ENGINE</b>	FILM/TEKST		●	●	Do wybierania lub dostosowania żądanych ustawień obrazu.
	UŻYTKOWNIK		●	●	
	NORMALNY		●	●	
			●	●	● : Adjustable (Ustawiane)
			A		A : Wejście analogowe
			D		D : Wejście cyfrowe

## UWAGA

- Kolejność ikon może się różnić zależnie od modelu (P9~P13).

# Wybieranie i regulacja w menu ekranowym (OSD)

Przedstawiono procedurę wybierania i regulacji parametrów w systemie menu ekranowego (OSD). Poniżej wymieniono ikony, ich nazwy oraz opisy wszystkich elementów pokazywanych w Menu.

Naciśnij przycisk MENU, po czym pojawi się główne menu ekranowe (OSD).

Nazwa menu —

Ikony —

Wskazówk  
a przycisku —



The screenshot shows the OSD menu with the following elements:





- Top bar: **OBRAZ**
- Left sidebar: Icons for TV, RGB, Monitor, Signal, and Settings.
- Main area: Three settings with sliders:
  - JASKRAWOŚĆ** (Brightness): 50
  - KONTRAST** (Contrast): 50
  - GAMMA** (Gamma): 0
- Bottom bar: **MENU** (left), **-** (left arrow), **+** (right arrow), **SET** (down arrow)



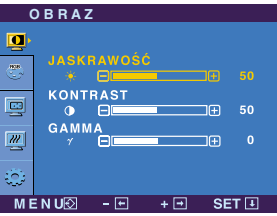

Podmenu

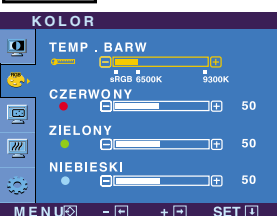
- MENU  : Wyjście
- - + : Regulacja (Zwiększ/Zmniejsz)
- SET  : Potwierdź
-  : Wybierz inne podmenu

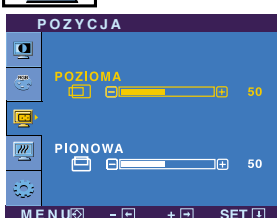
## UWAGA

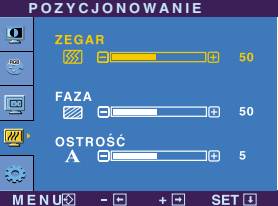
- Języki OSD (menu ekranowego) na monitorze mogą się różnić od przedstawionych w podręczniku.

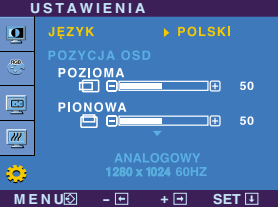
Menu główne	Podmenu	Opis
 <p><b>OBRAZ</b></p>  <ul style="list-style-type: none"> <li>■ MENU : Wyjście</li> <li>■ - : Zmniejsz</li> <li>■ + : Zwiększ</li> <li>■ SET : Wybierz inne podmenu</li> </ul>	<p><b>JASKRAWOŚĆ</b></p> <p><b>KONTRAST</b></p> <p><b>GAMMA</b></p>	<p>Do ustawiania jasności ekranu.</p> <p>Do ustawiania kontrastu ekranu.</p> <p>Ustaw własną wartość współczynnika gamma: -50/0/50 Duże wartości współczynnika gamma powodują wyświetlanie błędnych obrazów, a małe wartości – wyświetlanie obrazów o dużym kontraście.</p>
 <p><b>KOLOR</b></p>  <ul style="list-style-type: none"> <li>■ MENU : Wyjście</li> <li>■ - : Zmniejsz</li> <li>■ + : Zwiększ</li> <li>■ SET : Wybierz inne podmenu</li> </ul>	<p><b>TEMP. BARW</b></p> <p><b>CZERWONY</b></p> <p><b>ZIELONY</b></p> <p><b>NIEBIESKI</b></p>	<ul style="list-style-type: none"> <li>• sRGB: Ustaw kolor ekranu zgodnie ze specyfikacją standardu sRGB.</li> <li>• 6500K: Czerwonawy odcień bieli.</li> <li>• 9300K: Niebieskawy odcień bieli.</li> </ul> <p>Ustaw własne poziomy koloru czerwonego.</p> <p>Ustaw własne poziomy koloru zielonego.</p> <p>Ustaw własne poziomy koloru niebieskiego.</p>
 <p><b>POZYCJA</b></p>  <ul style="list-style-type: none"> <li>■ MENU : Wyjście</li> <li>■ - : Zmniejsz</li> <li>■ + : Zwiększ</li> <li>■ SET : Wybierz inne podmenu</li> </ul>	<p><b>POZIOMA</b></p> <p><b>PIONOWA</b></p>	<p>Do przesuwania obrazu w lewo i w prawo.</p> <p>Do przesuwania obrazu w górę i w dół.</p>

Menu główne	Podmenu	Opis
 <p><b>POZYCJONOWANIE</b></p>  <ul style="list-style-type: none"> <li>■ MENU : Wyjście</li> <li>■ - : Zmniejsz</li> <li>■ + : Zwiększ</li> <li>■ SET : Wybierz inne podmenu</li> </ul>	<p><b>ZEGAR</b></p> <p><b>FAZA</b></p> <p><b>OSTROŚĆ</b></p>	<p>Ta funkcja służy do minimalizacji pionowych pasków lub pasm widocznych w tle ekranu. Zmienia ona także poziomy rozmiar ekranu.</p> <p>Do ustawiania ostrości ekranu. Ta funkcja umożliwi usunięcie poziomych szumów oraz zwiększenie czytelności i ostrości obrazu znaków.</p> <p>Do ustawiania wyrazistości ekranu.</p>
 <p><b>USTAWIENIA</b></p>   <ul style="list-style-type: none"> <li>■ MENU : Wyjście</li> <li>■ - : Zmniejsz</li> <li>■ + : Zwiększ</li> <li>■ SET : Regulacja</li> </ul>	<p><b>JEZYK</b></p> <p><b>POZYCJA OSD</b></p> <p><b>BALANS BIELI</b></p> <p><b>WSKAŹNIK zasilania</b></p>	<p>Do wybierania języka, w którym są wyświetlane nazwy elementów sterujących.</p> <p>Do regulacji poziomej pozycji menu OSD na ekranie.</p> <p>Jeśli wyjście karty wideo ma parametry inne niż wymagane w specyfikacji, poziomy kolorów mogą się pogorszyć z powodu zniekształceń sygnału wideo. Za pomocą tej funkcji reguluje się poziom sygnału, aby go dopasować do standardowego poziomu wyjścia karty wideo w celu uzyskania optymalnego obrazu. Funkcję tę należy uaktywnić, kiedy na ekranie są kolory biały i czarny.</p> <p>Ta funkcja służy do włączania lub wyłączania wskaźnika zasilania na panelu przednim monitora. Wybranie opcji wyłączenia spowoduje, że wskaźnik zostanie wyłączony. Wybranie w dowolnym czasie opcji włączenia spowoduje, że wskaźnik będzie automatycznie włączony.</p>
	<p><b>USTAWIENIA FABRYCZNE</b></p>	<p>Przywracanie wszystkich domyślnych ustawień fabrycznych z wyjątkiem ustawienia „Język”.</p> <p>Naciśnij przycisk + , aby natychmiast przywrócić ustawienia fabryczne.</p>

Jeśli to nie poprawi obrazu na ekranie, należy przywrócić domyślne ustawienia fabryczne. W razie potrzeby należy ponownie użyć funkcji równoważenia białej. Funkcja ta może być włączona tylko wtedy, gdy sygnał wejściowy jest sygnałem analogowym.

# Wybieranie i regulacja w menu ekranowym (OSD)

- Menu ekranowe (OSD) pojawi się tylko po naciśnięciu przycisku **F-Engine** (-) po prawej stronie monitora.

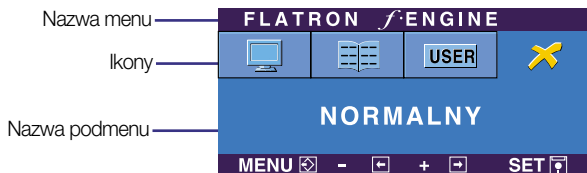

## FLATRON F-ENGINE

Po wybraniu polecenia F-ENGINE na ekranie pojawią się dwa tony kolorów, jak pokazano na ilustracji. Ekran z włączoną technologią F-Engine pojawi się z lewej strony, a ekran bez niej po prawej stronie. Aby wybrać ekran z F-Engine, naciśnij przycisk SET (Ustaw).

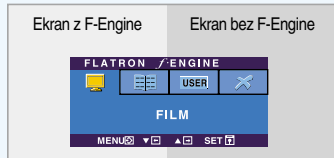

Menu główne	Podmenu	Opis
-------------	---------	------

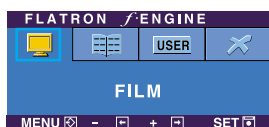

FILM/  
TEKST

Funkcja ta pozwala łatwo wybrać najlepsze żądane właściwości obrazu zoptymalizowane stosownie do środowiska (oświetlenie otoczenia, typy obrazów itp).

FILM: Do animowanych obrazów wideo lub filmów.

TEKST: Do obrazów tekstowych (Przetwarzanie tekstu itp.)

- MENU : Wyjście
- - + : Przenieś
- SET : Wybierz



UŻYTKOWNIK

Można ręcznie wyregulować jasność, ACE lub RCM. Wyregulowaną wartość można zapisać lub przywrócić, nawet pracując w innym środowisku.

... ● (Brightness): (Jasność) Regulacja jasności obrazu.

... ACE (Adaptacyjne poprawianie wyrazistości): Służy do wybierania trybu wyrazistości

...RCM (Zarządzanie kolorem rzeczywistym): Służy do wybierania trybu koloru.

- 0 Nie zastosowany
- 1 Green enhance (Poprawianie zielonego)
- 2 Flesh tone (Odcienie kolorów)
- 3 Color Enhance (Poprawianie koloru)

Aby wyregulować funkcję podmenu USER (Użytkownik), naciśnij przycisk SET (Ustaw)

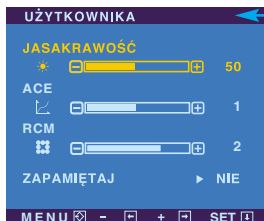

- MENU : Wyjście
- - : Zmniejsz
- + : Zwiększ
- SET : Wybierz inne podmenu

Wybierz podmenu **ZAPAMIĘTAJ** za pomocą przycisku SET (Ustaw) i zapisz wartość TAK za pomocą przycisków.

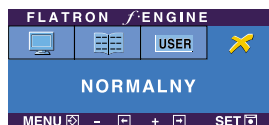

NORMALNY Tak jest w normalnych warunkach pracy.

Przed wezwaniem serwisu sprawdź następujące symptomy.

Brak obrazu 	
<ul style="list-style-type: none"><li>● Czy przewód zasilania monitora jest podłączony</li><li>● Czy wskaźnik zasilania świeci?</li><li>● Czy zasilanie jest włączone i wskaźnik zasilania świeci na niebiesko lub zielono?</li><li>● Czy wskaźnik zasilania świeci na bursztynowo?</li><li>● Czy na ekranie pojawił się komunikat „OUT OF RANGE” (Złe ustawienia)?</li><li>● Czy na ekranie pojawił się komunikat „CHECK SIGNAL CABLE” (Sprawdź przewód sygnałowy)?</li></ul>	<ul style="list-style-type: none"><li>● Sprawdź, czy przewód zasilania monitora jest poprawnie włączony do gniazda sieciowego.</li><li>● Naciśnij przycisk Power (Zasilanie)</li><li>● Wyreguluj jasność i kontrast.</li><li>● Jeśli monitor jest w trybie oszczędzania energii, spróbuj poruszyć myszą lub naciśnij dowolny klawisz na klawiaturze, aby przywrócić obraz na ekranie.</li><li>● Spróbuj włączyć komputer</li><li>● Ten komunikat pojawia się, kiedy sygnał z komputera (karty wideo) jest poza zakresem częstotliwości poziomej lub pionowej monitora. Zajrzyj do rozdziału „Dane techniczne” w niniejszym podręczniku i ponownie skonfiguruj monitor.</li><li>● Ten komunikat pojawia się, kiedy nie jest podłączony przewód sygnałowy między komputerem a monitorem. Sprawdź przewód sygnałowy i spróbuj ponownie.</li></ul>

Czy na ekranie pojawił się komunikat „OSD ZABLOKOWANE” ?	
<ul style="list-style-type: none"><li>● Czy po naciśnięciu przycisku MENU na ekranie pojawił się komunikat „OSD ZABLOKOWANE” ?</li></ul>	<ul style="list-style-type: none"><li>● Możesz zabezpieczyć bieżące ustawienia sterowania, tak aby nie mogły być zmienione nieumyślnie. W każdej chwili możesz odblokować elementy sterujące menu ekranowego, naciskając i przytrzymując przez kilka sekund przycisk MENU: pojawi się komunikat „OSD odblokowane”.</li></ul>

## Wyświetlany obraz jest nieprawidłowy

- |  |  |
|--|--|
| <ul style="list-style-type: none"><li>● Pozycja obrazu jest nieprawidłowa.</li><li>● W tle ekranu widoczne są pionowe paski lub pasma.</li><li>● Na obrazie pojawia się szum poziomy lub znaki nie są odtwarzane czytelnie.</li><li>● Wyświetlany obraz jest monochromatyczny lub jest nienormalny.</li><li>● Ekran migocze.</li></ul> | <ul style="list-style-type: none"><li>● Naciśnij przycisk SET/AUTO(Ustaw/Auto), aby automatycznie wyregulować obraz w sposób optymalny.<br/>Jeśli wyniki są niezadowolające, wyreguluj pozycję obrazu za pomocą ikon pozycji H i V w menu ekranowym.</li><li>● Sprawdź w komputerze Panel sterowania --&gt; Monitor --&gt;Ustawienia, aby zobaczyć, czy została zmieniona częstotliwość lub rozdzielczość. Jeśli tak, ponownie ustaw zalecaną rozdzielczość karty wideo.</li><li>● Naciśnij przycisk SET/AUTO(Ustaw/Auto), aby automatycznie wyregulować obraz w sposób optymalny. Jeśli wyniki są niezadowolające, zmniejsz pionowe paski lub pasma za pomocą ikony ZEGAR w menu ekranowym.</li><li>● Naciśnij przycisk SET/AUTO(Ustaw/Auto), aby automatycznie wyregulować obraz w sposób optymalny. Jeśli wyniki są niezadowolające, zmniejsz poziome paski za pomocą ikony FAZA w menu ekranowym.</li><li>● Sprawdź w komputerze Panel sterowania --&gt; Monitor --&gt;Ustawienia i ustaw zalecaną rozdzielczość karty wideo lub wyreguluj obraz monitora w sposób optymalny. Ustaw definicję koloru na wyższą niż 24 bity (true color).</li><li>● Sprawdź, czy przewód sygnałowy jest poprawnie podłączony i w razie potrzeby zabezpiecz wtyk, używając śrubokrętu.</li><li>● Sprawdź, czy karta wideo w komputerze jest poprawnie włożona do gniazda</li><li>● W Panelu sterowania – Ustawienia ustaw definicję koloru na wyższą niż 24 bity (true color).</li><li>●Sprawdź, czy ekran jest ustawiony na tryb międzyliniowy i jeśli tak, zmień go na zalecaną rozdzielczość.</li></ul> |
|--|--|



## Czy jest zainstalowany sterownik monitora?

- |   |  |
|---|--|
| <ul style="list-style-type: none"><li>● Czy jest zainstalowany sterownik monitora?</li><li>● Czy na ekranie widać komunikat „Nierozpoznany monitor, znaleziono monitor Plug &amp; Play (VESA DDC)”?</li></ul> | <ul style="list-style-type: none"><li>● Koniecznie zainstaluj sterownik monitora z CD (lub dyskietki), które są dostarczone wraz z monitorem. Sterownik można także pobrać z witryny sieci web o adresie: <a href="http://www.lge.com">http://www.lge.com</a>.</li><li>● Sprawdź, czy karta wideo obsługuje funkcję Plug &amp; Play.</li></ul> |
|---|--|

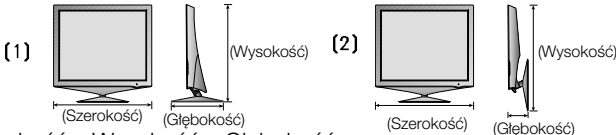
Ekran	17 cali (43,2 cm) płaski panel z aktywną matrycą TFT LCD Pokrycie antyodblaskowe Przekątna obszaru widzialnego: 43,2 cm 0,264 mm rozmiar piksela	
Wejście synchronizacji	Częst. pozioma	Analogowe: 30-83 kHz (Automatycznie) Cyfrowe: 30-71 kHz (Automatycznie)
	Częst. pionowa	56 - 75 Hz Automatycznie)
	Rodzaj wejścia	separowane. TTL, dodatnie/ujemne SOG (Sync. na zielonym), Cyfrowe
Wejście wideo	Wejście sygnałowe	Złącze D-Sub, 15-stykowe Złącze DVI-D (cyfrowe)
	Rodzaj wejścia	analog RGB (0,7 Vp-p/75 omów), cyfrowe
Rozdzielczość	Maks.	Analog: VESA 1280 x 1024 @75 Hz Cyfrowe: VESA 1280 x 1024 @60 Hz
	Zalecane	VESA 1280 x 1024 @60 Hz
Plug&Play	<b>DDC 2B</b>	
Zużycie energii	Włączony	: 30W (średnio)
	Czuwanie	: 1W (średnio)
	Wyłączony	≤ 1W
Wymiary i masa	 <p>(1) (Szerokość) (Głębokość) (Wysokość) (2) (Szerokość) (Głębokość) (Wysokość)</p>	
	Szerokość x Wysokość x Głębokość	
	[1] 39,21cm(15,44 cala ) x 39,10cm(15,39 cala) x 22,60 cm(8,90 cala)	
	[2] 39,21cm(15,44 cala ) x 44,19cm(17,40 cala) x 9,62 cm(3,78 cala)	
	Netto	3,7 kg (8,16 funta)
Zakres przechylenia	Przechył	-5° ~20°
Zasilanie	12V $\equiv$ 3.0A	
Zasilacz prądu zmiennego/stałego	DVE, DSA-0421S-12 1 42 lub Lien Chang, LCAP07F	
Warunki otoczenia	Warunki pracy	
	Temperatura	10°C to 35 °C
	Wilgotność	10 % to 80 % bez kondensacji
	Warunki przechowywania	
Temperatura	-20°C to 60°C	
Wilgotność	5 % to 90 % bez kondensacji	
Podstawa	Przyłączona ( <input type="checkbox"/> ), Odlączona ( <input type="checkbox"/> )	
Przewód zasilający	Gniazdo typu ściennego lub typu PC	

## UWAGA

- Informacje w tym dokumencie mogą ulec zmianie bez powiadomienia.

Ekran	19 cali (48,19 cm) płaski panel z aktywną matrycą TFT LCD Pokrycie antyodblaskowe Przekątna obszaru widzialnego: 48,19 cm 0,294 mm rozmiar piksela	
Wejście synchronizacji	Częst. pozioma	Analogowe: 30-83 kHz (Automatycznie) Cyfrowe: 30-71 kHz (Automatycznie)
	Częst. pionowa	56 - 75 Hz Automatycznie
	Rodzaj wejścia	separowane. TTL, dodatnie/ujemne SOG (Sync. na zielonym), Cyfrowe
Wejście wideo	Wejście sygnałowe	Złącze D-Sub, 15-stykowe Złącze DVI-D (cyfrowe)
	Rodzaj wejścia	analog RGB (0,7 Vp-p/75 omów), cyfrowe
Rozdzielczość	Maks.	Analog: VESA 1280 x 1024 @75 Hz Cyfrowe: VESA 1280 x 1024 @60 Hz
	Zalecane	VESA 1280 x 1024 @60 Hz
Plug&Play	<b>DDC 2B</b>	
Zużycie energii	Włączony	: 30W (średnio)
	Czuwanie	: 1W (średnio)
	Wyłączony	≤ 1W
Wymiary i masa		
	Szerokość x Wysokość x Głębokość	
	[1] 42,99cm(16,93 cala ) x 42,61cm(16,78 cala) x 22,60 cm(8,90 cala)	
	[2] 42,99cm(16,93 cala ) x 47,86cm(18,84 cala) x 9,71 cm(3,82 cala)	
	Netto	4,6 kg (10,14 funta)
Zakres przechylenia	Przechył	-5° ~20°
Zasilanie	12V $\equiv$ 3.0A	
Zasilacz prądu zmiennego/stałego	DVE, DSA-0421S-12 1 42 lub Lien Chang, LCAP07F	
Warunki otoczenia	Warunki pracy	
	Temperatura	10°C to 35 °C
	Wilgotność	10 % to 80 % bez kondensacji
	Warunki przechowywania	
Temperatura	-20°C to 60°C	
Wilgotność	5 % to 90 % bez kondensacji	
Podstawa	Przyłączona ( <input type="checkbox"/> ), Odlączona ( <input type="radio"/> )	
Przewód zasilający	Gniazdo typu ściennego lub typu PC	

## UWAGA

- Informacje w tym dokumencie mogą ulec zmianie bez powiadomienia.

## Tryby wstępnie ustawione (Rozdzielczość)

Tryby wyświetlania (Rozdzielczość)			Częst. pozioma (kHz)	Częst. pionowa (Hz)
1	VGA	640 x 350	31.469	70
2	VGA	720 x 400	31.468	70
3	VGA	640 x 480	31.469	60
4	VESA	640 x 480	37.500	75
5	VESA	800 x 600	37.879	60
6	VESA	800 x 600	46.875	75
7	MAC	832 x 624	49.725	75
8	VESA	1024 x 768	48.363	60
9	VESA	1024 x 768	60.023	75
10	MAC	1152 x 870	68.681	75
11	VESA	1152 x 900	61.805	65
*12	VESA	1280 x 1024	63.981	60
**13	VESA	1280 x 1024	79.976	75

\*Tryb zalecany

\*\*Tylko tryb analogowy

## Wskaźnik

Tryb pracy	Kolor LED
Włączony:	Zielony lub niebieski
Czuwanie	Bursztynowy
Wyłączone:	Nie świeci

# Instalowanie zestawu do montażu ściennego

Monitor niniejszy pasuje do ściennych zestawów montażowych lub do mocowania do innych obiektów.

1. Umieść monitor na miękkiej tkaninie ekranem skierowanym w dół
2. Zdejmij tylną pokrywkę.
3. Naciśnij i przytrzymaj przycisk z prawej strony nóżki, a następnie złóż podstawkę w kierunku wskazywanym przez strzałkę.

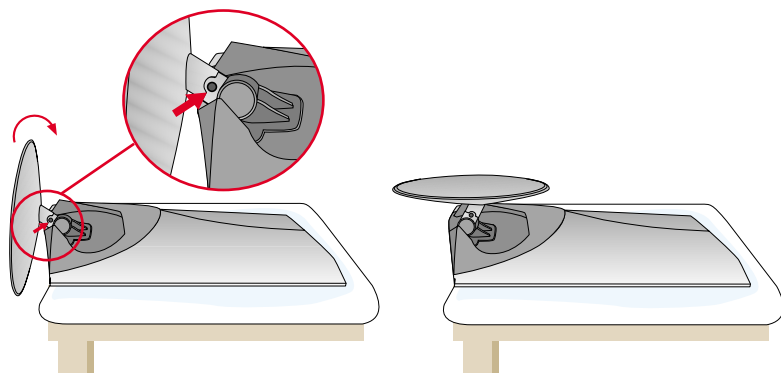

## 4. Zainstaluj zestaw do montażu ściennego.

Zestaw do montażu ściennego (sprzedawany osobno)  
Konstrukcja monitora umożliwia korzystanie z podstawy lub zawieszenie na ścianie przy użyciu zestawu do montażu ściennego.  
Szczegółowe informacje na temat montażu znajdują Państwo w instrukcji będącej częścią zestawu do montażu ściennego.

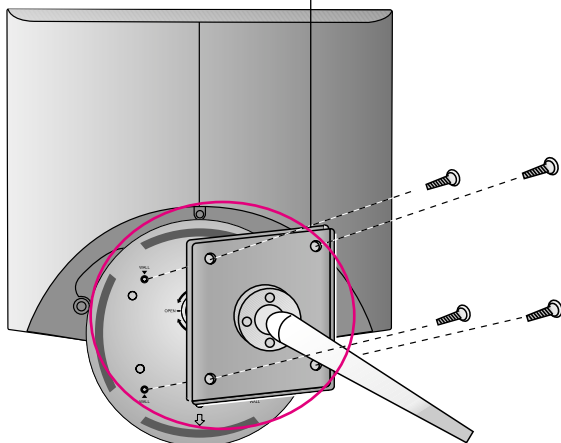

**Digitally yours** ■■■■■■■■■■

LG Electronics Polska Sp. z o. o.

Al. Jerozolimskie 162a

02-342 Warszawa

tel.: 0801-545454 (LGLGLG)

faks: 022-48-17-888

[www.lge.pl](http://www.lge.pl)

