

## LCD TV | PLAZMA TV HASZNÁLATI ÚTMUTATÓ

### LCD TV-TÍPUSOK

26LC4\* 26LC5\*  
32LC4\* 32LC5\*  
37LC4\* 37LC5\*  
42LC4\* 42LC5\*  
26LC3\*

### PLAZMA TV-TÍPUSOK

42PC5\*  
42PC5RV\*  
50PC5\*

Kérjük, gondosan olvassa el az útmutatót a készülék üzembe helyezése előtt.

Az útmutatót őrizze meg későbbi használatra. Jegyezze fel a készülék típuskódját és gyári számát. Ezeket a hátsó burkolaton található címkén láthatja. Ezekre a kódokra szüksége lesz, ha a készülék javításra szorul.



# TARTOZÉKOK

Ellenőrizze, hogy az alábbi tartozékokat tartalmazza-e a TV csomagja. Amennyiben bármelyik tartozék hiányzik a csomagból, vegye fel a kapcsolatot azzal a viszonteladóval, ahol a terméket vásárolta.

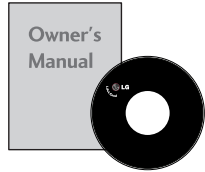

Használati útmutató



Elemek

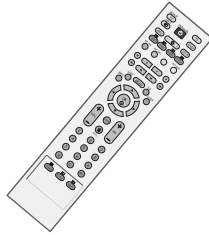

Távírányító



Tápkábel

## PLAZMA TV-TÍPUSOK

Ez a funkció nem minden típus esetén áll rendelkezésre.



2 db falikonzol



2 db szemes csavar



**Törlőkendő**  
A képernyő tisztítására használható.  
Ez a funkció nem minden típus esetén áll rendelkezésre.

Ha a készülék burkolata koszos vagy ujjlenyomatos, a készülékhez kapott tisztítókendővel óvatosan törölje le.

A foltok eltávolításakor ne dörzsölje durván a felületet. Legyen óvatos, mert a túl erős dörzsölés hatására a készülék megkarcolódhat vagy a színe megváltozhat.

## LCD TV-TÍPUSOK

Ez a funkció nem minden típus esetén áll rendelkezésre.



2 db TV-konzol  
2 db falikonzol



2 db csavar



**Kábeltartó kapocs**  
Rendezze el a kábeleket a kábeltartó kapocs segítségével.

Csak a 26LC4\*, 32LC4\*,  
37LC4\*, 42LC4\*, 26LC5\*,  
32LC5\*, 37LC5\*, 42LC5\*



Kábelvezető

Csak a 26", 32", 37"



4 db csavar az állvány összeszereléséhez  
(► 8. oldal)

Csak a 26LC3R\*



Kábelvezető

# TARTALOM

TARTOZÉKOK.....	1
-----------------	---

## ELŐKÉSZÜLETEK

AZ ELŐLAPON TALÁLHATÓ KEZELŐSZERVEK .....	4
A HÁTSÓ PANELLEL KAPCSOLATOS TUDNIVALÓK.....	6
Az állvány felállítása .....	8
A TV-KÉSZÜLÉK FALRA SZERELÉSE.....	9
A KÁBELEK ELRENDEZÉSE A HÁTLAPON .....	10
A készülék elhelyezése a talpon .....	12
Falra szerelés: vízszintes felszerelés.....	13
Antenna csatlakoztatása.....	14

## KÜLSŐ BERENDEZÉSEK BEÁLLÍTÁSA

A HD-VEVŐ BEÁLLÍTÁSA .....	15
DVD beállítása .....	18
Videomagnó beállítása .....	21
EGYÉB A/V-FORRÁS BEÁLLÍTÁSA .....	24
KÜLSŐ SZTEREÓ CSATLAKOZÓ .....	25
Számítógép beállítása.....	26
- A képernyő beállítása számítógépes használatra..	28

## TV-NÉZÉS / CSATORNÁK BEÁLLÍTÁSA

A távirányító gombjainak funkciói.....	32
A TV bekapcsolása .....	34
Programválasztás .....	34
Hangerő beállítása .....	34
A képernyőn megjelenő menübeállítások kiválasztása és módosítása .....	35
Automatikus programbeállítás .....	36
Kézi programbeállítás .....	37
Finomhangolás .....	38
Állomásnév hozzárendelése .....	39
Programme edit (Program szerkesztése).....	40
Kedvenc program .....	41
A programtáblázat behívása .....	42
Gombzár .....	43
 SIMPLINK .....	44

## KÉPVEZÉRLÉS

A KÉP MÉRETÉNEK (KÉPARÁNYÁNAK) BEÁLLÍTÁSA.....	46
ELŐRE MEGADOTT KÉPBEÁLLÍTÁSOK	
- Picture Mode (Képüzemmód)	
- alapbeállítások.....	48
- Automatikus színtónus-beállítás (Meleg/özepes/Cool Hideg).....	49
KÉZI KÉPBEÁLLÍTÁS	
- Picture Mode (Képüzemmód)	
- User (Egyéni) beállítás.....	50
- Color Tone (Színtónus)	
- User (Egyéni) beállítás.....	51
<b>XD</b> -KÉPJAVÍTÁSI TECHNOLOGIA .....	52
<b>XD</b> -Demo ( <b>XD</b> -bemutató).....	53
ADVANCED (SPECIÁLIS) – MOZI .....	54
ADVANCED (SPECIÁLIS)	
- BLACK LEVEL (FEKETESZINT).....	55
KÉP ALAPHELYZETBE ÁLLÍTÁSA .....	56
Képernyő kímél.....	57
LOW-POWER (ENERGIATAKARÉKOS)	
KÉPÜZEMMÓD .....	58

## HANG ÉS NYELV BEÁLLÍTÁSA

AUTO VOLUME (AUTOMATIKUS HANGERŐ) BEÁLLÍTÁSA.....	59
HANG-ALAPBEÁLLÍTÁSOK – SOUND MODE (HANGÜZEMMÓD).....	60
HANGBEÁLLÍTÁSOK MÓDOSÍTÁSA – USER (EGYÉNI) BEÁLLÍTÁS.....	61
Balansz beállítása .....	62
TV SPEAKERS (TV-HANGSZÓRÓK) BE/KIKAPCSOLÁSA .....	63
I/II	
- Sztereó/kettős vétel.....	64
- NICAM-vétel .....	65
- A hangszóró hangkimenetének kiválasztása.....	65
Nyelv-/országválasztás a képernyőn megjelenő menüben.....	66

## IDŐ BEÁLLÍTÁSA

Óra beállítása.....	67
AUTOMATIKUS BE- ÉS KIKAPCSOLÁSI IDŐZÍTŐ BEÁLLÍTÁSA .....	68
ALVÓ ÜZEMMÓD IDŐZÍTŐJÉNEK BEÁLLÍTÁSA .....	69
AUTOMATIKUS KIKAPCSOLÁS BEÁLLÍTÁSA .....	70

## TELETEXT

Be-/kikapcsolás .....	71
SIMPLE Text .....	71
TOP Text.....	72
FASTEXT .....	72
Speciális teletext-funkciók.....	73

## FÜGGELÉK

HIBAELHÁRÍTÁS .....	74
Karbantartás.....	76
A termék jellemzői .....	77
A TÁVIRÁNYÍTÓ PROGRAMOZÁSA.....	79

# ELŐKÉSZÜLETEK

## AZ ELŐLAPON TALÁLHATÓ KEZELŐSZERVEK

- Az ábrán a készülék előlapjának egyszerűsített képe látható. Az Ön TV-készülékének előlapja némileg eltérhet az ábrán láthatótól.
- Ha a készüléken védőfólia található, akkor távolítsa el és polírozó kendővel törölje le a készüléket.

### PLAZMA TV-TÍPUSOK

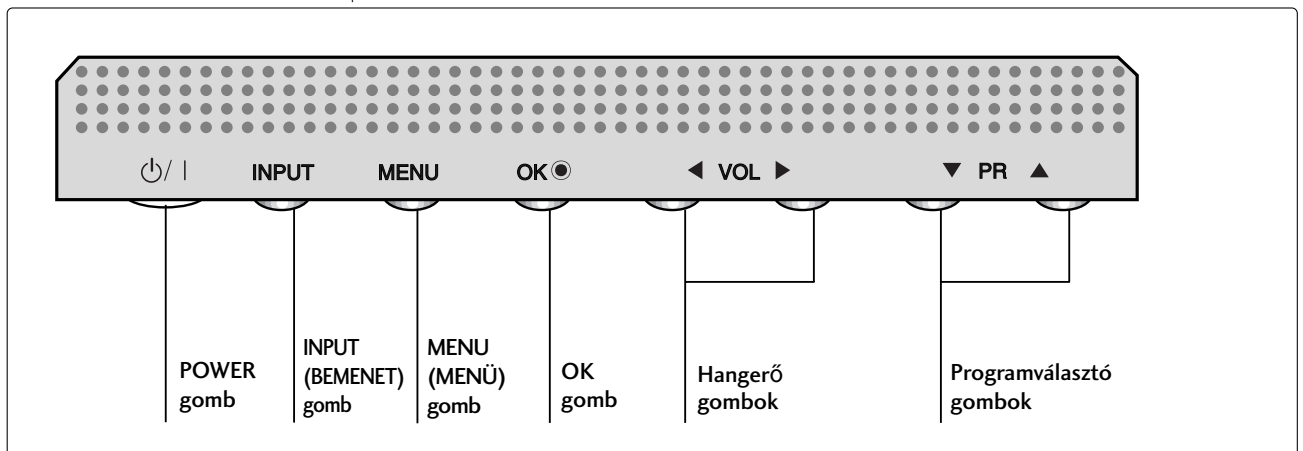
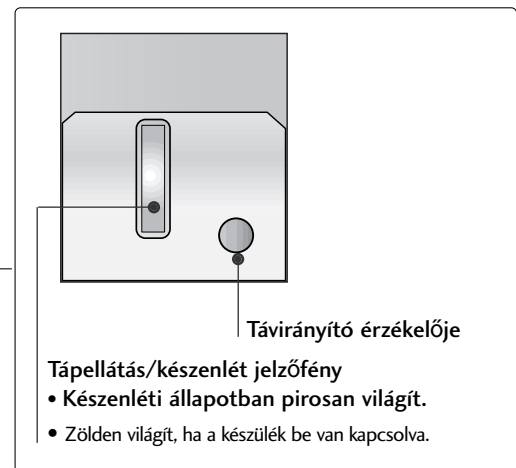

## LCD TV-TÍPUSOK

26LC4\*, 32LC4\*, 37LC4\*, 42LC4\*, 26LC5\*, 32LC5\*,  
37LC5\*, 42LC5\*

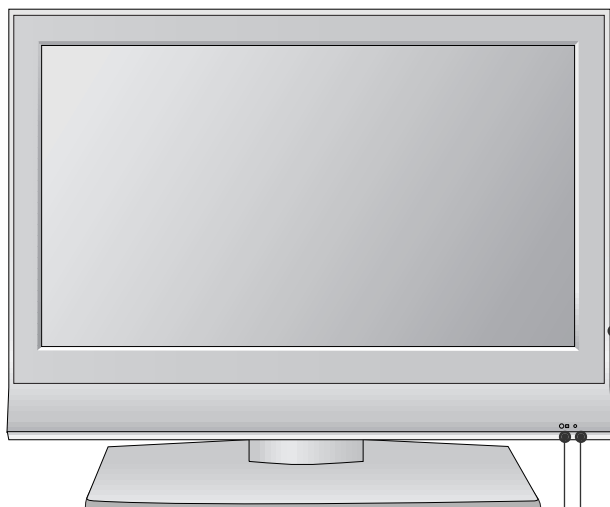

Távírányító érzékelője

Tápellátás/készlet jelzőfény

- Készletli állapotban pirosan világít.
- Zölden világít, ha a készülék be van kapcsolva.

26LC3R\*



Távírányító érzékelője

Tápellátás/készlet jelzőfény

- Készletli állapotban pirosan világít.
- Zölden világít, ha a készülék be van kapcsolva.

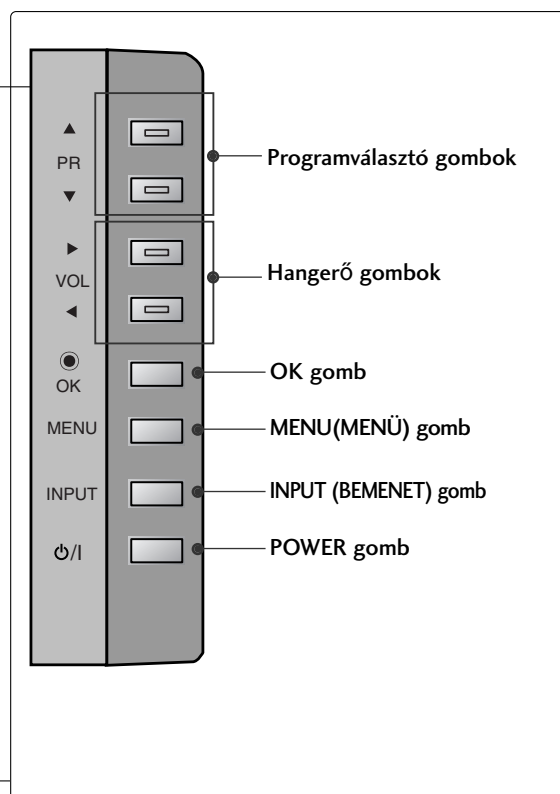

# ELŐKÉSZÜLETEK

## A HÁTSÓ PANNELL KAPCSOLATOS TUDNIVALÓK

- Az ábra leegyszerűsítve mutatja a hátlapot. Az Ön TV-készülékének előlapja némileg eltérhet az ábrán láthatótól.

### PLAZMA TV-TÍPUSOK

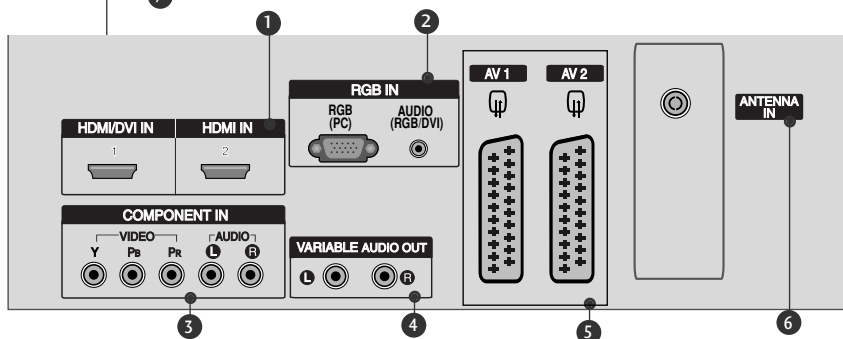
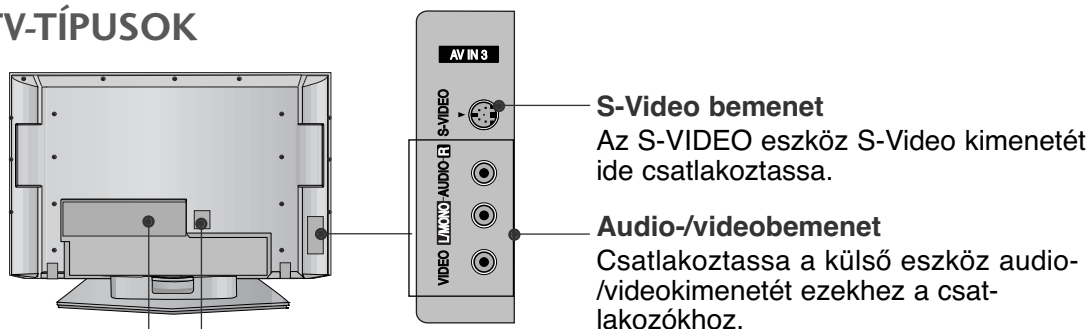

### 42PC5RVC

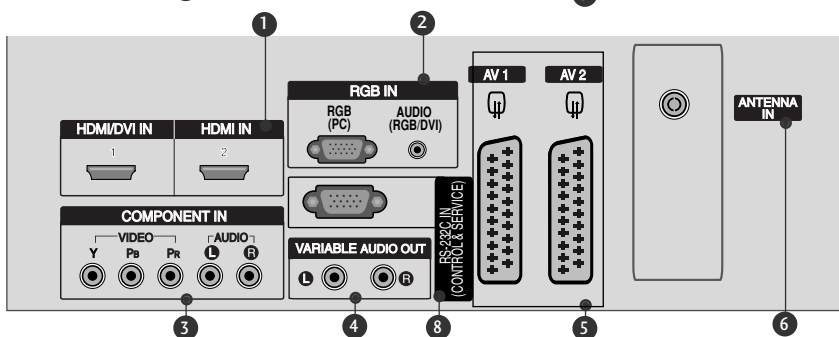

- HDMI bemenet**  
A HDMI IN bemenethez HDMI-jelforrást csatlakoztathat.  
A HDMI/DVI csatlakozóhoz viszont a DVI-HDMI-kábel segítségével DVI (VIDEO) jelforrást csatlakoztathat.
- RGB-/audiobemenet**  
Csatlakoztassa a számítógép vagy a monitorkimenetét a megfelelő bemeneti csatlakozóhoz.
- Kompozit bemenet**  
A kompozit video-/audiojellel rendelkező eszközöket ezekhez a csatlakozókhoz csatlakoztassa.
- Szabályozható hangkimenet**  
Ide csatlakoztathatja a külső erősítőt vagy a surround hangrendszer mélysugárzóját.
- Euro Scart csatlakozó (AV1/AV2)**  
Csatlakoztassa a külső eszköz Scart bemenetét vagy kimenetét ezekhez a csatlakozókhoz.
- Antennabemenet**  
Csatlakoztassa az antennajelet ehhez a csatlakozóhoz.
- Tápkábel csatlakozója**  
Ez a TV-készülék váltóáramú táplálás segítségével működtethető. A névleges feszültség "A termék jellemzői" című oldalon található. A készüléket ne próbálja egyenáramú táplálással működtetni.
- RS-232C BEMENETI CSATLAKOZÓ (VEZÉRLÉS/SZERVIZ)**  
Csatlakoztassa a vezérlőeszközök soros portját az RS-232C csatlakozóhoz.



# LCD TV-TÍPUSOK

26LC4\*, 32LC4\*, 37LC4\*,  
42LC4\*, 26LC5\*, 32LC5\*,  
37LC5\*, 42LC5\*

26LC3R\*

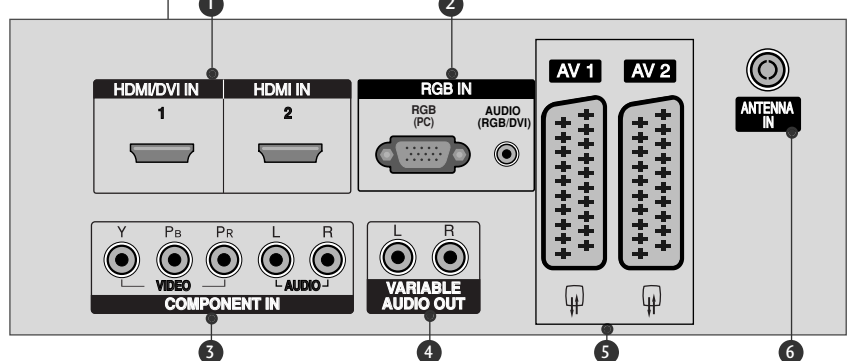
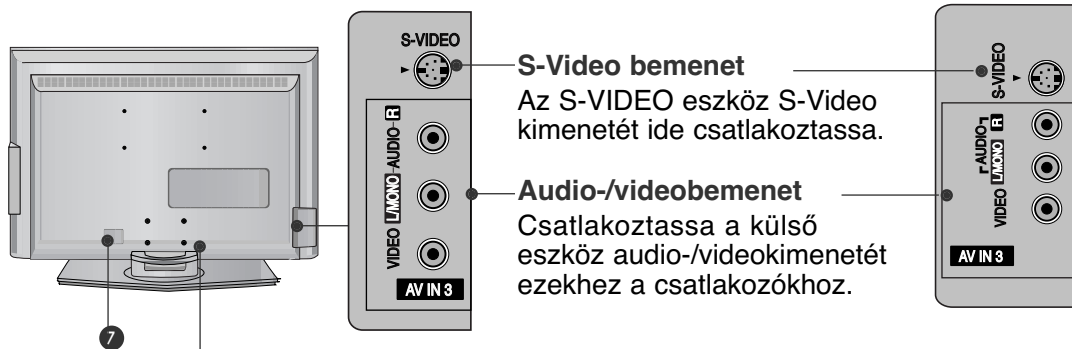

26LC51C  
32LC52C

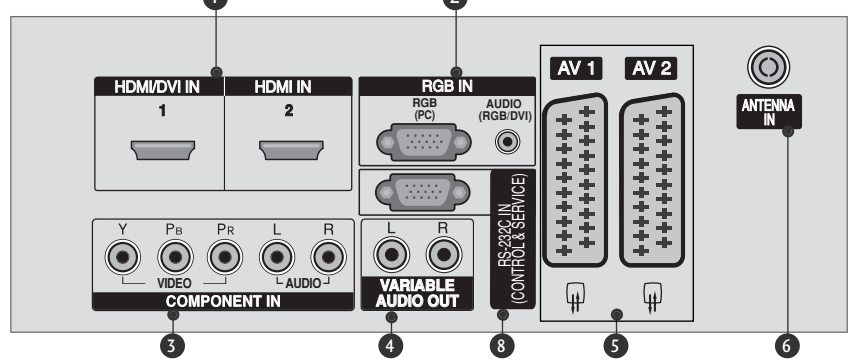

- 1 HDMI bemenet**  
A HDMI IN bemenethez HDMI-jelforrást csatlakoztathat.  
A HDMI/DVI csatlakozóhoz viszont a DVI-HDMI-kábel segítségével DVI (VIDEO) jelforrást csatlakoztathat.
- 2 RGB-/audiobemenet**  
Csatlakoztassa a számítógép vagy a monitorkimenetét a megfelelő bemeneti csatlakozóhoz.
- 3 Kompozit bemenet**  
A kompozit video-/audiojellel rendelkező eszközöket ezekhez a csatlakozókhoz csatlakoztassa.
- 4 Szabályozható hangkimenet**  
Ide csatlakoztathatja a külső erősítőt vagy a surround hangrendszer mélysugárzóját.
- 5 Euro Scart csatlakozó (AV1/AV2)**  
Csatlakoztassa a külső eszköz Scart bemenetét vagy kimenetét ezekhez a csatlakozókhoz.
- 6 Antennabemenet**  
Csatlakoztassa az antennajelet ehhez a csatlakozóhoz.
- 7 Tápkábel csatlakozója**  
Ez a TV-készülék váltóáramú táplálás segítségével működtethető. A névleges feszültség "A termék jellemzői" című oldalon található. A készüléket ne próbálja egyenáramú táplálással működtetni.
- 8 RS-232C BEMENETI CSATLAKOZÓ (VEZÉRLÉS/SZERVIZ)**  
Csatlakoztassa a vezérlőeszközök soros portját az RS-232C csatlakozóhoz.

# ELŐKÉSZÜLETEK

## AZ ÁLLVÁNY FELÁLLÍTÁSA (csak 26",32",37"-es LCD TV típusok esetén)

- 1** Óvatosan helyezze a készüléket a képernyővel lefelé egy puha felületre, amely megóvja a készüléket és a képernyőt a sérüléstől

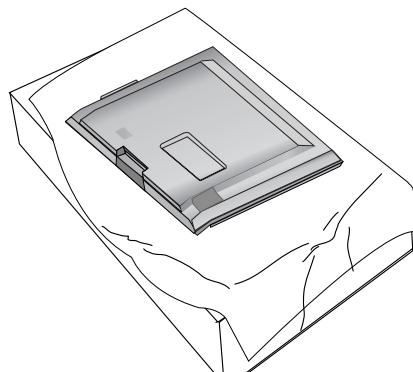

- 2** Illessze az állványt a készülékre az ábrán látható módon.

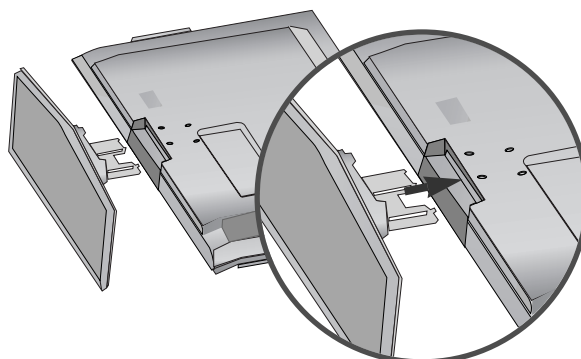

- 3** Csavarja be biztosan a négy csavart a készülék hátoldalán található lyukakba.

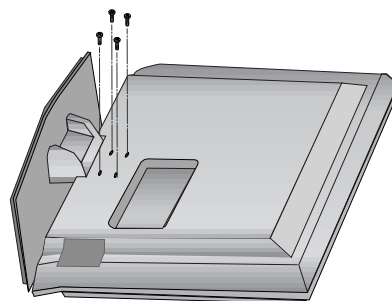

# A TV-KÉSZÜLÉK FALRA SZERELÉSE

- Ez a funkció nem minden típus esetén áll rendelkezésre.
- A készüléket a falhoz közel állítsa fel, hogy fel ne boruljon, amikor hátrafelé nyomják.
- Az alábbi utasítások alapján a terméket biztonságosabb módon használhatja, mivel ha ilyen módon rögzíti a terméket a falhoz, akkor a termék nem borul fel, ha előre húzzák. Megakadályozza, hogy a termék előre zuhanjon, és személyi sérülést okozzon. Annak is elejét veszi, hogy a termék megsérüljön a leesés következtében. Ügyeljen arra, hogy gyerekek ne mászhassanak fel a termékre, és ne lóghassanak rajta.

## PLAZMA TV-TÍPUSOK

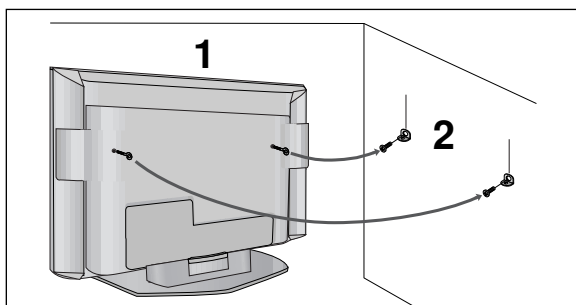

## LCD TV-TÍPUSOK

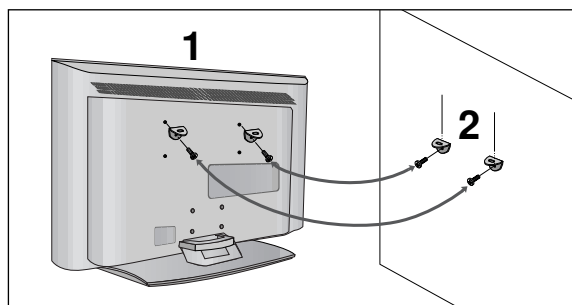

- 1 A szemes csavarok vagy a TV-konzolok és a csavarok segítségével rögzítse a terméket a falhoz az ábrán látható módon. (Ha a készülékben a csavarok a szemes csavarok helyén találhatóak, a szemes csavarok behelyezése előtt tekerje ki a csavarokat.) \* Helyezze be a szemes csavarokat vagy a TV-konzolokat és a csavarokat a felső csavarnyílásokba, majd szorosan húzza meg őket.
- 2 Rögzítse a fali konzolokat a falra a csavarokkal (a csavarok nem tartozéka a készüléknek, külön kell őket megvásárolni). A falra szerelt konzolokat azonos magasságba szerelje fel.

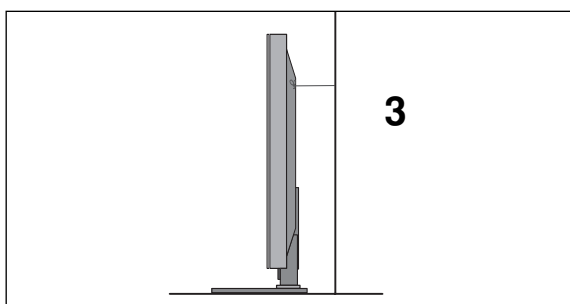

- 3 Erős kötelet használjon a termék lekötésére (nem tartozéka a készüléknek, külön kell megvásárolni). Biztonságosabb, ha úgy rögzíti a kötelet, hogy az vízszintes legyen a fal és a termék között.

## ! MEGJEGYZÉS

- ▶ A termék áthelyezése előtt, először a köteleket oldja ki.
- ▶ A termékhez a méretéhez és súlyához elegendően nagy és szilárd tartót vagy szekrényt használjon.
- ▶ A termék biztonságos használatához győződjön meg arról, hogy a falra szerelt konzol magassága megegyezik a termékével.

# ELŐKÉSZÜLETEK

## A KÁBELEK ELRENDEZÉSE A HÁTLAGON

### PLAZMA TV-TÍPUSOK

- 1 Fogja meg a KÁBELVEZETŐT a kézzel, majd az ábrán látható módon nyomja meg.

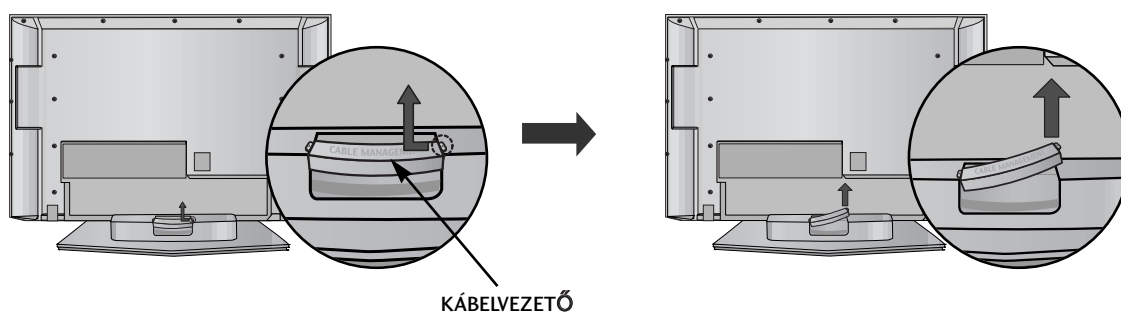

- 2 Csatlakoztassa a szükséges kábeleket.

További készülékek csatlakoztatásához lásd a Külső berendezés csatlakoztatása című részt.

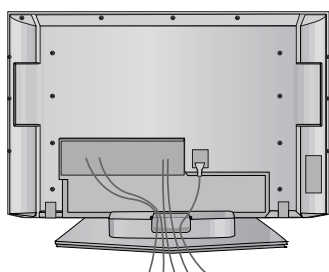

- 3 Helyezze fel ismét a KÁBELVEZETŐT az ábrán látható módon.

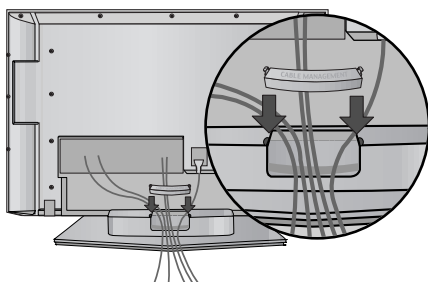

## LCD TV-TÍPUSOK

- 1** Csatlakoztassa a szükséges kábeleket.

További készülékek csatlakoztatásához lásd a Külső berendezés csatlakoztatása című részt.

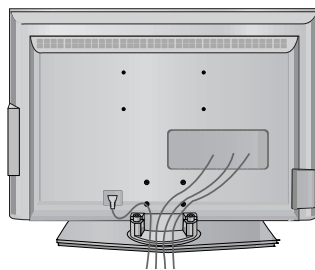

- 2** Helyezze fel a KÁBELVEZETŐT az ábrán látható módon.

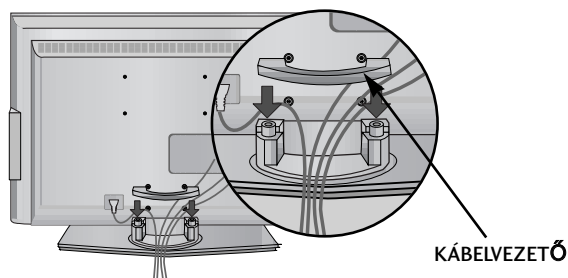

- 3** Fogja össze a kábeleket a mellékelt kábelkötözővel.  
(Ez a funkció nem minden típus esetén áll rendelkezésre.)

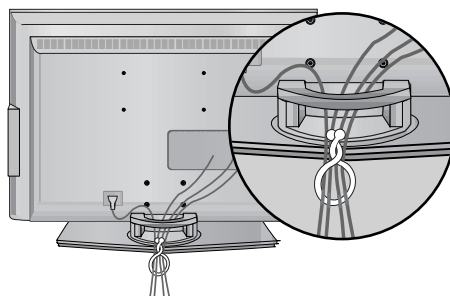

### A kábelvezető eltávolítása Magasság

Fogja meg a KÁBELVEZETŐT két kézzel, majd húzza felfelé.

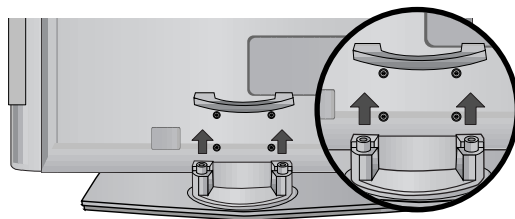

### ! MEGJEGYZÉS

- ▶ Ügyeljen arra, hogy a készüléket felemeléskor ne a KÁBELVEZETŐNÉL fogja meg.
- Ha a készülék leesik, az személyi sérüléshez vagy a készülék károsodásához vezethet.

# ELŐKÉSZÜLETEK

- A TV-készülék számos módon elhelyezhető, például falra, asztalra stb.
- A TV-készüléket vízszintes felszerelésre alkalmas.

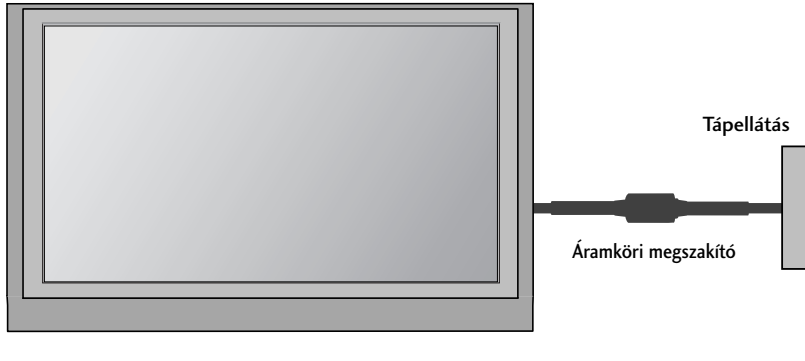

## FÖLDELÉS

Az esetleges áramütés elkerülése érdekében győződjön meg arról, hogy a földkábel csatlakoztatva van. Ha a földelés semmilyen módon nem lehetséges, szakképzett villanyszerelővel építtessen be külön megszakítót. Ne kísérelje meg a készülék földelését telefonkábelhez, villámhárítóhoz vagy gázcsőhöz való csatlakoztatással.

## A KÉSZÜLÉK ELHELYEZÉSE A TALPON

A megfelelő szellőzés érdekében a készülék minden oldalán hagyjon szabadon legalább 10 centiméternyi helyet.

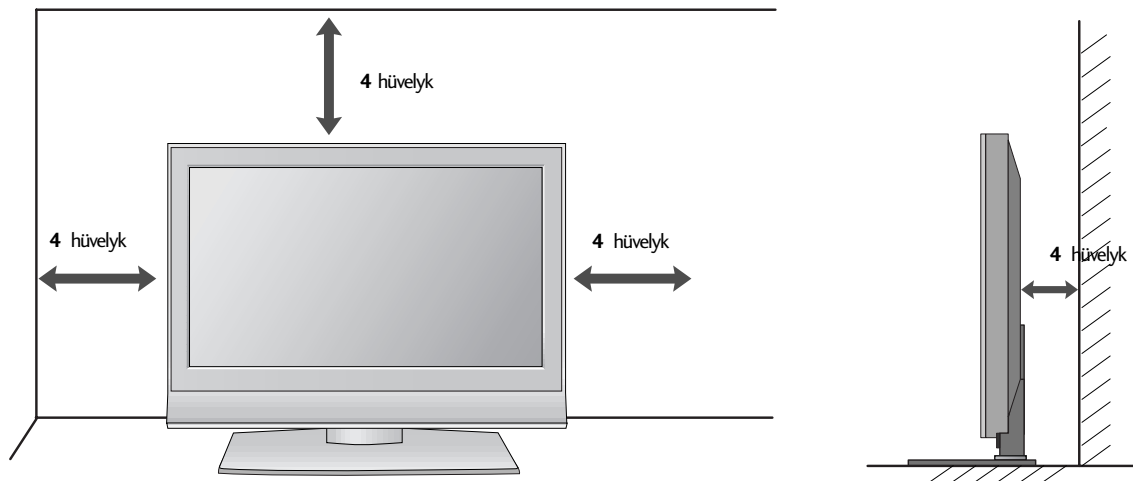

## FALRA SZERELÉS: VÍZSZINTES FELSZERELÉS

A megfelelő szellőzés érdekében a készülék minden oldalán hagyjon szabadon legalább 10 centiméternyi helyet. A felszereléssel kapcsolatos részletes információt az értékesítőtől kaphat, lásd a külön rendelhető dönthető fali tartókonzol fel- szerelési és beállítási útmutatóját.

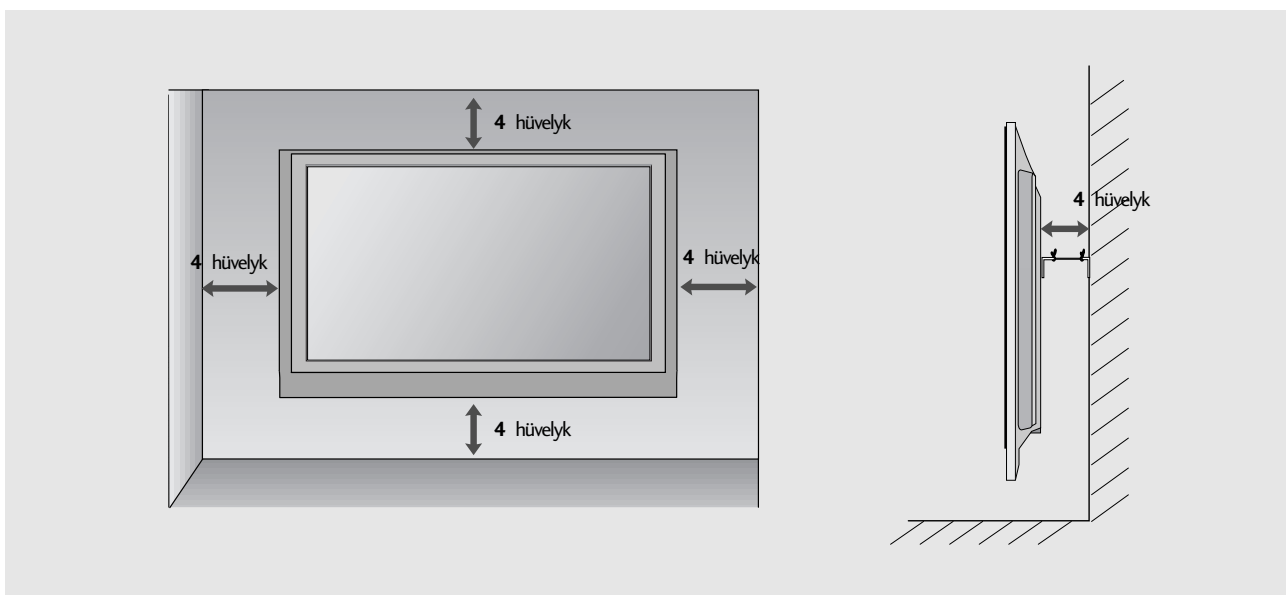
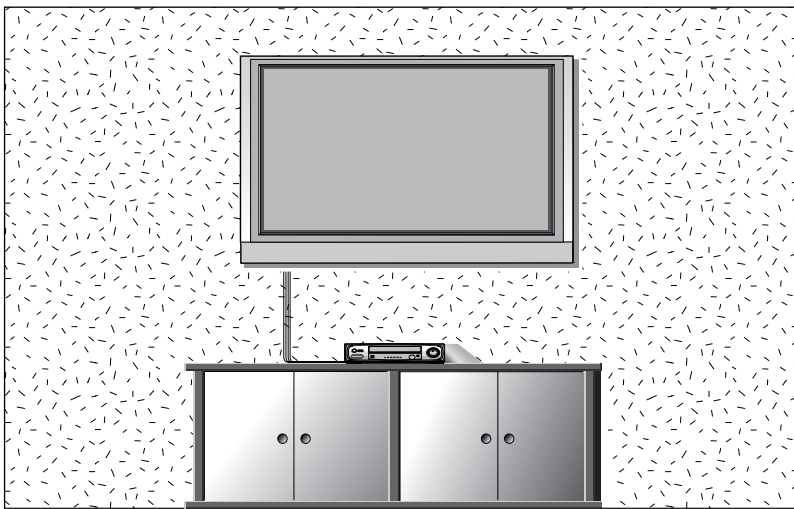

# ELŐKÉSZÜLETEK

- A készülékek károsodásának elkerülése érdekében soha ne csatlakoztassa egyetlen berendezés tápkábelét sem addig, amíg nem végzett az összes készülék csatlakoztatásával.

## ANTENNA CSATLAKOZTATÁSA

- Az optimális képminőség érdekében állítsa be az antenna irányát.
- Az antennakábel és az átalakító nem a készülék tartozéka.

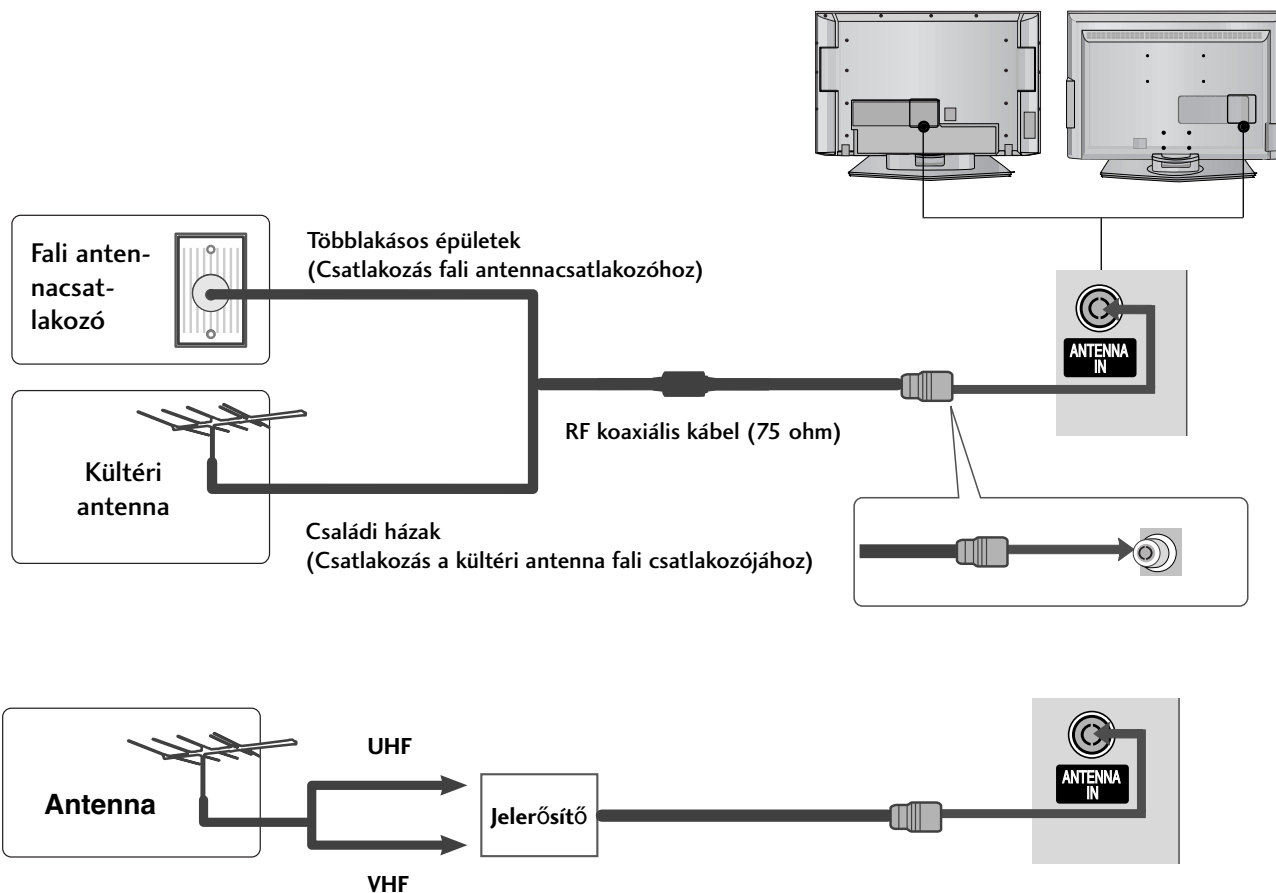

- Azokon a helyeken, ahol gyengébb a vétel, a jobb képminőség érdekében a jobb oldali ábrán látható módon csatlakoztasson jelerősítőt az antennához.
- Ha a jelet meg kívánja osztani két készülék között, a csatlakoztatáshoz használjon antenna-elosztót.



# KÜLSŐ BERENDEZÉSEK BEÁLLÍTÁSA

- A készülékek károsodásának elkerülése érdekében soha ne csatlakoztassa egyetlen berendezés tápkábelét sem addig, amíg nem végzett az összes készülék csatlakoztatásával.
- A KÜLSŐ BERENDEZÉSEK BEÁLLÍTÁSA fejezetnek ebben a részében főként az LCD TV-készülékek ábrái láthatók.

## A HD-VEVŐ BEÁLLÍTÁSA

### Kompozit kábellel csatlakoztatva

- 1 Csatlakoztassa a DVD videokimeneteit (Y, P<sub>B</sub>, P<sub>R</sub>) a készülék **COMPONENT IN VIDEO** (Y, P<sub>B</sub>, P<sub>R</sub>) bemeneteihez.
- 2 Csatlakoztassa a DVD audiókimeneteit a készülék **COMPONENT IN AUDIO** bemeneti csatlakozóihoz.
- 3 Kapcsolja be a digitális set-top box egységet.  
(A pontos tudnivalókat a digitális set-top box kézikönyvében találhatja meg.)
- 4 A távirányító **INPUT (BEMENET)** gombjával válassza ki az **Component** bemeneti jelforrást.

Jel	Component	HDMI1/2
480i/576i	Igen	Nem
480p/576p	Igen	Igen
720p/1080i	Igen	Igen
1080p	Nem	Igen

(kivéve VGA-TÍPUSOK)

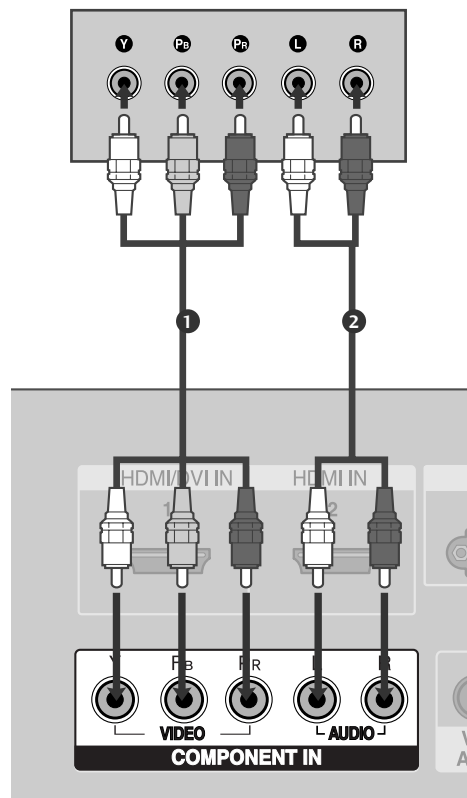

# KÜLSŐ BERENDEZÉSEK BEÁLLÍTÁSA

## Csatlakoztatás HDMI-kábellel

- 1** Csatlakoztassa a digitális set-top box HDMI kimenetét a készülék **HDMI/DVI IN 1** vagy **HDMI IN 2** csatlakozójához.
- 2** A távirányító **INPUT (BEMENET)** gombjával válassza ki az **HDMI1** vagy **HDMI2** bemeneti jelforrást.
- 3** Kapcsolja be a digitális set-top box egységet. (A pontos tudnivalókat a digitális set-top box kézikönyvében találhatja meg.)

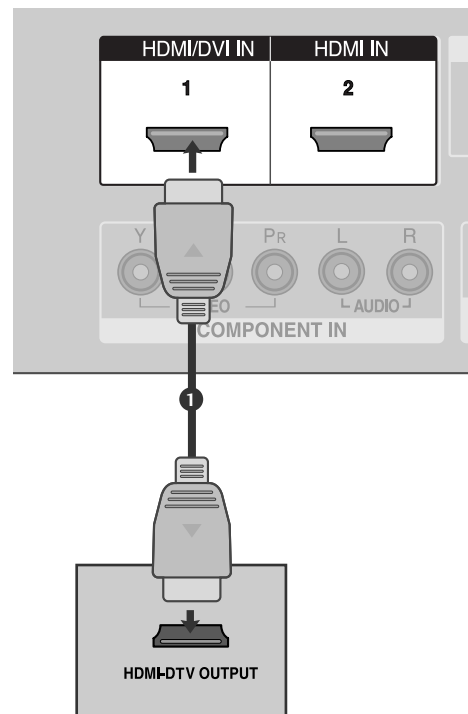

### ! MEGJEGYZÉS

- ▶ A TV a HDMI-kábelen keresztül képes a kép- és hangjel egyidejű fogadására.
- ▶ Ha a digitális set-top box egység támogatja az automatikus HDMI-üzemmódot, az egység kimeneti felbontása automatikusan 1280x720 képpont lesz.
- ▶ Ha a digitális set-top box egység nem támogatja az automatikus HDMI-üzemmódot, be kell állítani a megfelelő kimeneti felbontást. A legjobb képminőség érdekében a digitális set-top box egység kimeneti felbontását állítsa 1280x720 képpontos értékre.

## HDMI - DVI kábellel csatlakoztatva

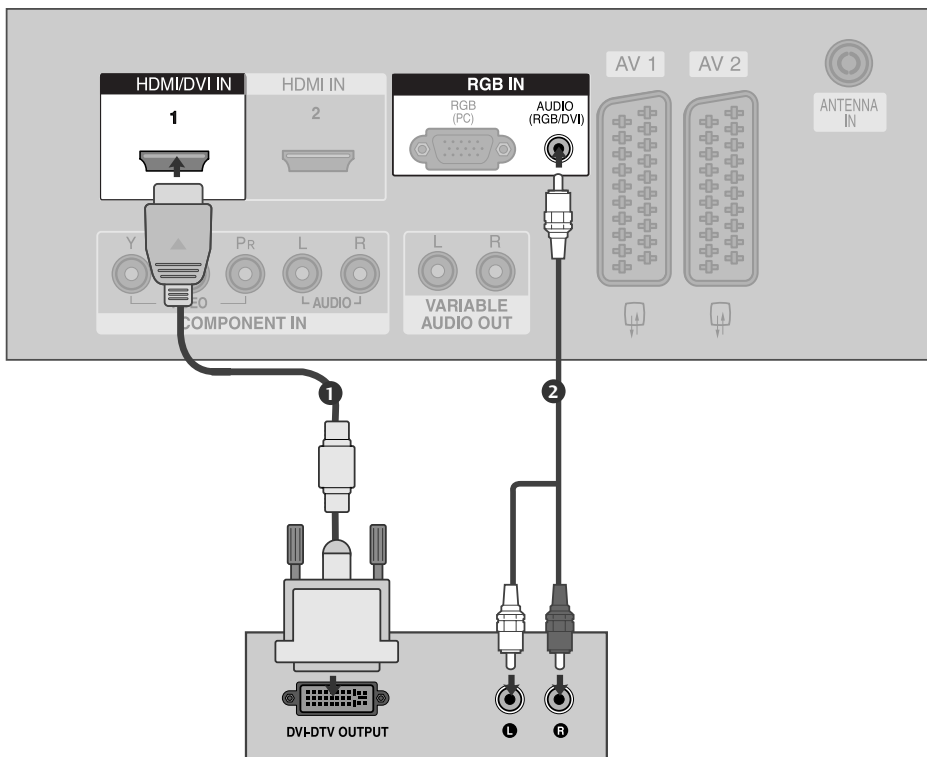

- 1** Csatlakoztassa a digitális set-top box DVI kimenetét a készülék **HDMI/DVI IN 1** csatlakozójához.

.....
- 2** Csatlakoztassa a set-top box audió kimeneteit a készülék **AUDIO (RGB/DVI)** csatlakozójához.

.....
- 3** Kapcsolja be a digitális set-top box egységet.  
(A pontos tudnivalókat a digitális set-top box kézikönyvében találhatja meg.)

.....
- 4** A távirányító **INPUT (BEMENET)** gombjával válassza ki az **HDMI1** bemeneti jelforrást.

# KÜLSŐ BERENDEZÉSEK BEÁLLÍTÁSA

## DVD beállítása

### Kompozit kábellel csatlakoztatva

- 1 Csatlakoztassa a DVD videokimeneteit (Y, P<sub>B</sub>, P<sub>R</sub>) a készülék **COMPONENT IN VIDEO** (Y, P<sub>B</sub>, P<sub>R</sub>) bemeneteihez.
- 2 Csatlakoztassa a DVD audiókimeneteit a készülék **COMPONENT IN AUDIO** bemeneti csatlakozóihoz.
- 3 Kapcsolja be a DVD-lejátszót, majd helyezzen be egy DVD-lemezt.
- 4 A távirányító **INPUT (BEMENET)** gombjával válassza ki az **Component** bemeneti jelforrást.
- 5 A DVD-lejátszó működéséről további tudnivalókat a lejátszó használati útmutatójában talál.

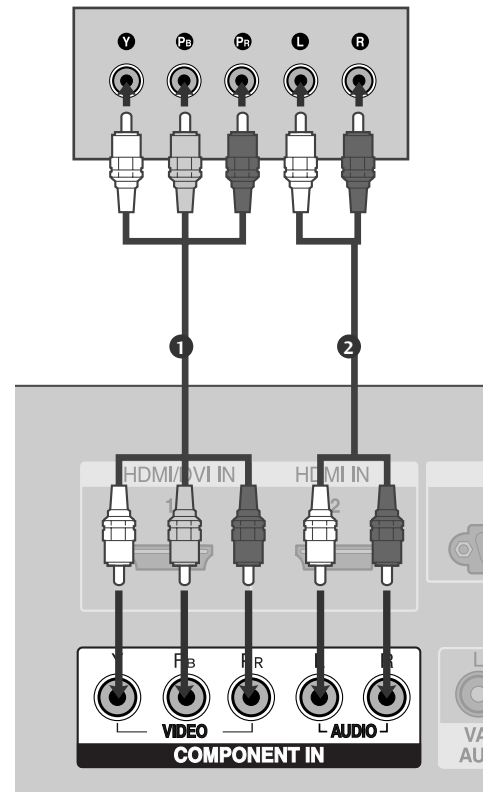

### Kompozit bemeneti csatlakozók

A jobb képminőség érdekében az alábbi táblázatban látható módon csatlakoztassa a DVD-lejátszót a kompozit bemenetekhez.

Kompozit csatlakozók a TV-n	Y	P <sub>B</sub>	P <sub>R</sub>
Videokimeneti csatlakozók a DVD-lejátszón	Y	P <sub>B</sub>	P <sub>R</sub>
	Y	B-Y	R-Y
	Y	C <sub>b</sub>	C <sub>r</sub>
	Y	P <sub>b</sub>	P <sub>r</sub>

## Scart-kábellel csatlakoztatva

- 1 Csatlakoztassa a DVD Scart csatlakozóját a készülék **AV1** Scart csatlakozójához. Kérjük, használjon árnyékolt Scart-kábelt.
- 2 Kapcsolja be a DVD-lejátszót, majd helyezzen be egy DVD-lemezt.
- 3 A távirányító **INPUT (BEMENET)** gombjával válassza ki az **AV1** bemeneti jelforrást.
  - Ha a videomagnót az **AV2** Scart aljzathoz csatlakoztatta, válassza ki az **AV2** bemeneti jelforrást.
- 4 A DVD-lejátszó működéséről további tudnivalókat a lejátszó használati útmutatójában talál.

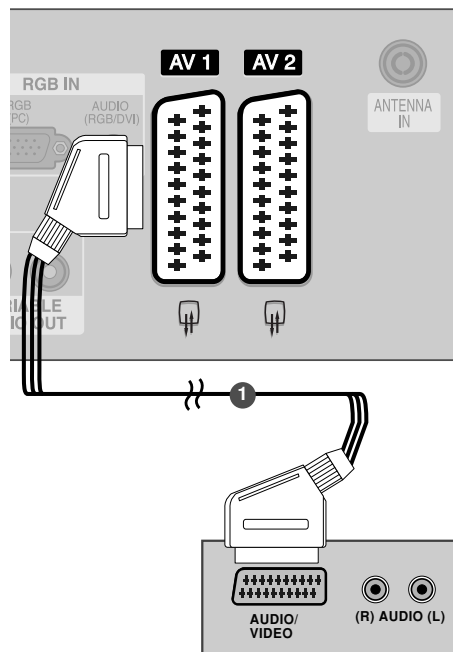

### ! MEGJEGYZÉS

- ▶ Árnyékolt SCART-kábelt használjon.

## Csatlakoztatás S-Video kábellel

- 1 Csatlakoztassa a DVD S-VIDEO kimenetét a készülék **S-VIDEO** bemenetéhez.
- 2 Csatlakoztassa a DVD audiokimeneteit a készülék **AUDIO** bemeneti csatlakozóihoz.
- 3 Kapcsolja be a DVD-lejátszót, majd helyezzen be egy DVD-lemezt.
- 4 A távirányító **INPUT (BEMENET)** gombjával válassza ki az **AV3** bemeneti jelforrást.
- 5 A DVD-lejátszó működéséről további tudnivalókat a lejátszó használati útmutatójában talál.

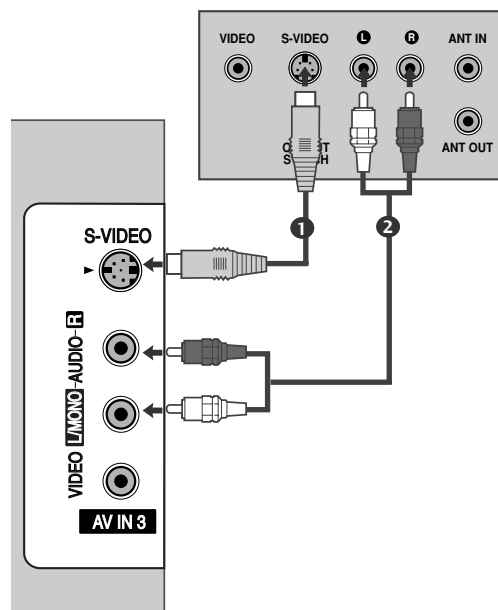

# KÜLSŐ BERENDEZÉSEK BEÁLLÍTÁSA

## Csatlakoztatás HDMI-kábellel

- 1 Csatlakoztassa a DVD HDMI-kimenetét a készülék **HDMI/DVI IN 1** vagy **HDMI IN 2** csatlakozójához.
- 2 A távirányító **INPUT (BEMENET)** gombjával válassza ki az **HDMI1** vagy **HDMI2** bemeneti jelforrást.
- 3 A DVD-lejátszó működéséről további tudnivalókat a lejátszó használati útmutatójában talál.

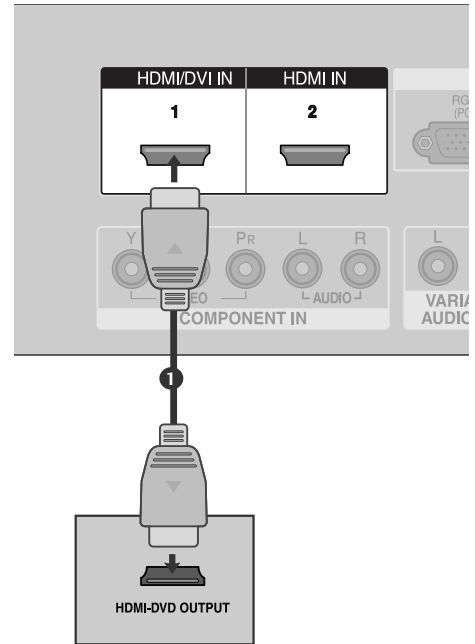

### ! MEGJEGYZÉS

- ▶ A TV a HDMI-kábelen keresztül képes a kép- és hangjel egyidejű fogadására.
- ▶ Ha a DVD támogatja az automatikus HDMI-üzem-módot, a DVD kimeneti felbontása automatikusan 1280x720 képpont lesz.
- ▶ Ha a DVD nem támogatja az automatikus HDMI-üzem-módot, be kell állítani a megfelelő kimeneti felbontást. A legjobb képminőség érdekében a DVD kimeneti felbontását állítsa 1280x720 képpontos értékre.

### Választható képernyő-felbontás (HDMI-DTV módban)

Felbontás	Vízszintes frekvencia (kHz)	Függő leges frekvencia (Hz)
720x480	31,47	59,94
	31,50	60,00
720x576	31,25	50,00
1280x720	44,96	59,94
	45,00	60,00
	37,50	50,00
1920x1080i	33,72	59,94
	33,75	60,00
	28,125	50,00
1920x1080p	67,432	59,94
	67,5	60
	56,25	50

(kivéve VGA-TÍPUSOK)

## Videomagnó beállítása

- A képzaj (interferencia) elkerülésének érdekében hagyjon megfelelő távolságot a videomagnó és a televízió között.
- Az állókép például videomagnóból származhat. A 4:3 arányú képformátum használata esetén előfordulhat, hogy az állókép később is látható marad a képernyő szélein.

## Antennakábelrel csatlakoztatva

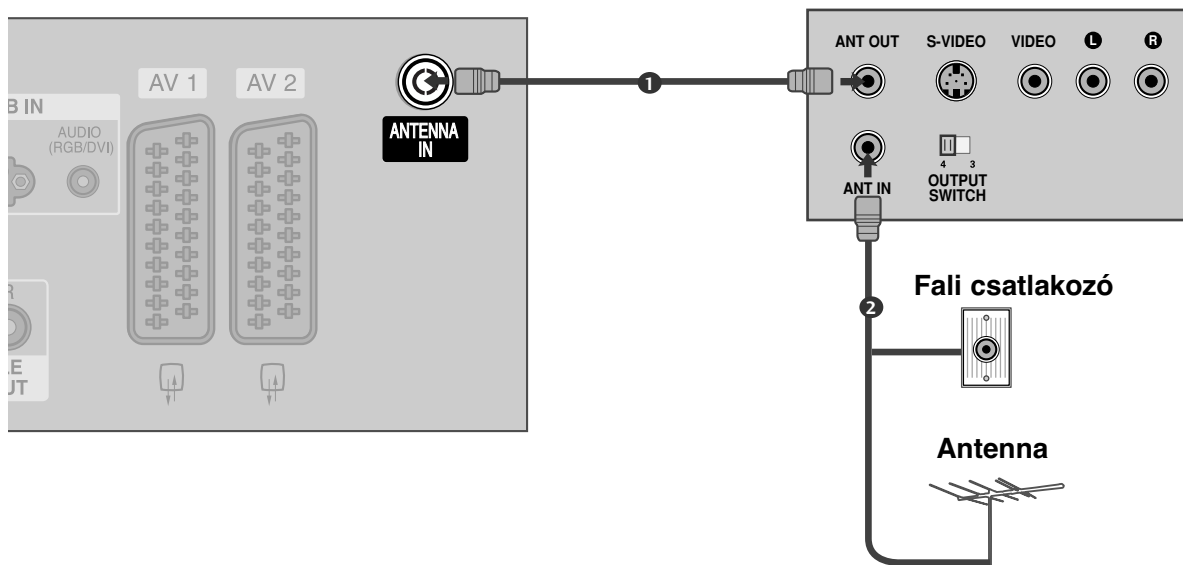

- 1 Csatlakoztassa a videomagnó **ANT OUT** csatlakozóját a készülék **ANTENNA IN** bemenetéhez.
- 2 Csatlakoztassa az antennakábel a videomagnó **ANT IN** csatlakozójához.
- 3 Nyomja meg a videomagnó **PLAY (LEJÁTSZÁS)** gombját, majd állítsa be a megfelelő csatornát a készüléken.

# KÜLSŐ BERENDEZÉSEK BEÁLLÍTÁSA

## Scart-kábellel csatlakoztatva

- 1 Csatlakoztassa a videomagnó Scart csatlakozóját a készülék **AV1** Scart csatlakozójához.
- 2 Helyezzen egy kazettát a videomagnóba, majd nyomja meg a videomagnó **PLAY (LEJÁTSZÁS)** gombját. (További tudnivalók a videomagnó használati útmutatójában találhatók.)
- 3 A távirányító **INPUT (BEMENET)** gombjával válassza ki az **AV1** bemeneti jelforrást.  
- Ha a videomagnót az **AV2** Scart aljzathoz csatlakoztatta, válassza ki az **AV2** bemeneti jelforrást.

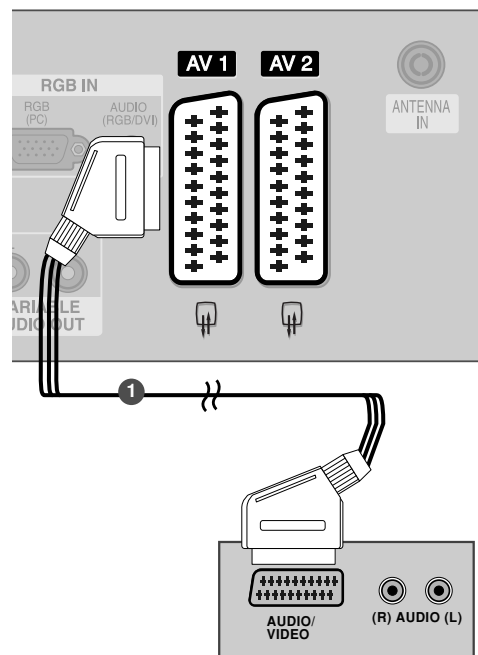

### ! MEGJEGYZÉS

- ▶ Euro scart kábel használata esetén árnyékolt Euro scart kábelt kell használnia.



## RCA-kábellel csatlakoztatva

- 1 Kösse össze a videomagnó és a TV-készülék AUDIO/VIDEO csatlakozóit a megfelelő kábellel. A csatlakozók színeinek egyezniük kell. (Videó = sárga, bal audió = fehér, jobb audió = vörös)
- 2 Helyezzen egy kazettát a videomagnóba, majd nyomja meg a videomagnó **PLAY (LEJÁTSZÁS)** gombját. (További tudnivalók a videomagnó használati útmutatójában találhatóak.)
- 3 A távirányító **INPUT (BEMENET)** gombjával válassza ki az **AV3** bemeneti jelforrást.

### ! MEGJEGYZÉS

- ▶ Ha monó videomagnóval rendelkezik, csatlakoztassa a lejátszóból kiinduló hangkábel a készülék **AUDIO L/MONO** csatlakozójához.

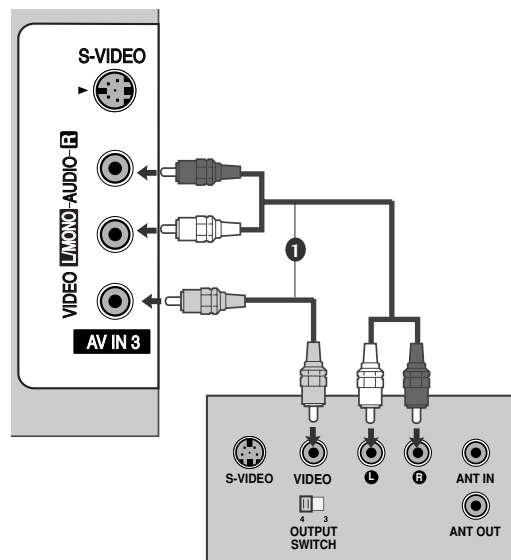

## Csatlakoztatás S-Video kábellel

- 1 Csatlakoztassa a videomagnó S-VIDEO kimenetét a készülék S-VIDEO bemenetéhez. A képminőség így jobb lesz, mint a hagyományos kompozit bemenet (RCA-kábel) használata esetén.
- 2 Csatlakoztassa a videomagnó audiokimeneteit a készülék AUDIO bemeneti csatlakozóihoz.
- 3 Helyezzen egy kazettát a videomagnóba, majd nyomja meg a videomagnó **PLAY (LEJÁTSZÁS)** gombját. (További tudnivalók a videomagnó használati útmutatójában találhatóak.)
- 4 A távirányító **INPUT (BEMENET)** gombjával válassza ki az **AV3** bemeneti jelforrást.

### ! MEGJEGYZÉS

- ▶ Ha az S-VIDEO és a VIDEO csatlakozó egyidejűleg S-VHS videomagnóhoz csatlakozik, jel csak az S-VIDEO csatlakozó segítségével fogható.

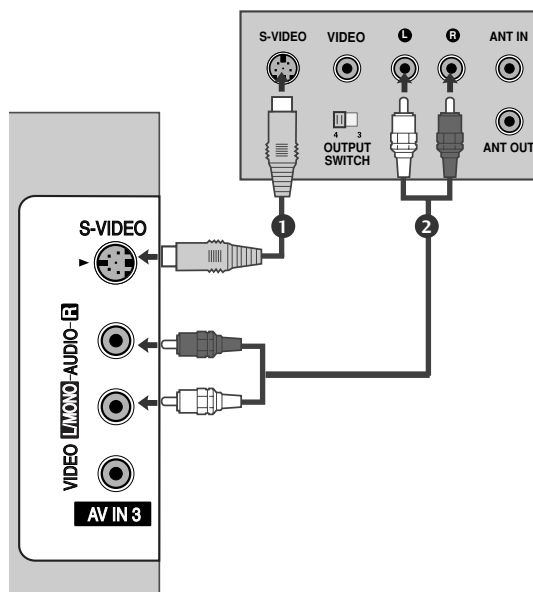

# KÜLSŐ BERENDEZÉSEK BEÁLLÍTÁSA

## EGYÉB AV-FORRÁS BEÁLLÍTÁSA

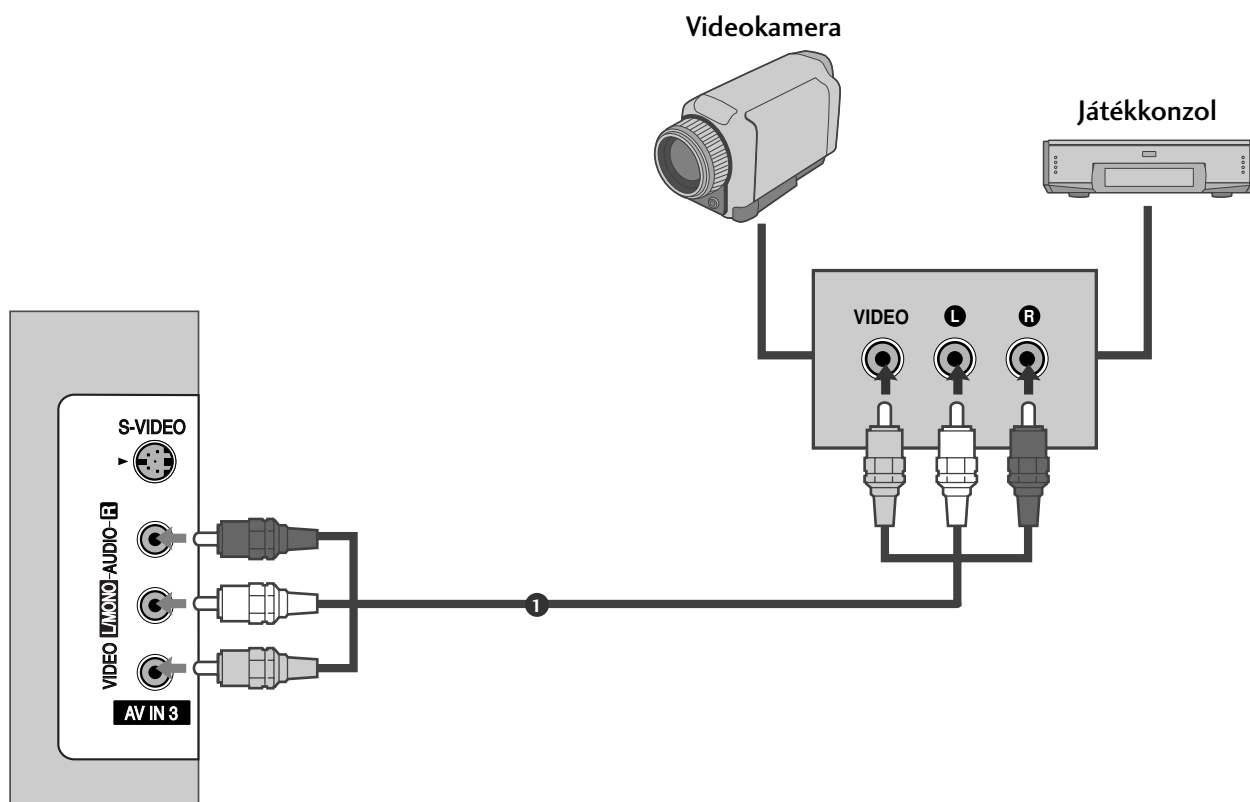

- 1 Kösse össze a videomagnó és a TV-készülék **AUDIO /VIDEO** csatlakozóit a megfelelő kábellel. A csatlakozók színeinek egyezniük kell. (Videó = sárga, bal audió = fehér, jobb audió = vörös)
- 2 A távirányító **INPUT (BEMENET)** gombjával válassza ki az **AV3** bemeneti jelforrást.
- 3 Kapcsolja be a csatlakoztatott külső berendezést.  
További tudnivalókat a külső berendezés használati útmutatójában talál.

# KÜLSŐ SZTEREÓ CSATLAKOZÓ

Ide csatlakoztathatja a külső erősítőt vagy a surround hangrendszer mélysugárzóját.

- 1 Csatlakoztassa a hangberendezés erősítőjének csatlakozóit a készüléken található **VARIABLE AUDIO OUT** feliratú csatlakozókhoz.
- 2 Állítsa be a hangszórókat az analóg sztereó erősítő segítségével, az erősítőhöz kapott használati utasítás alapján.

## ! MEGJEGYZÉS

- ▶ Amikor a készüléket külső hangeszközhöz csatlakoztatja, például erősítőhöz vagy hangszórókhoz, kapcsolja ki a TV hangszóróit. (▶ 63. oldal)

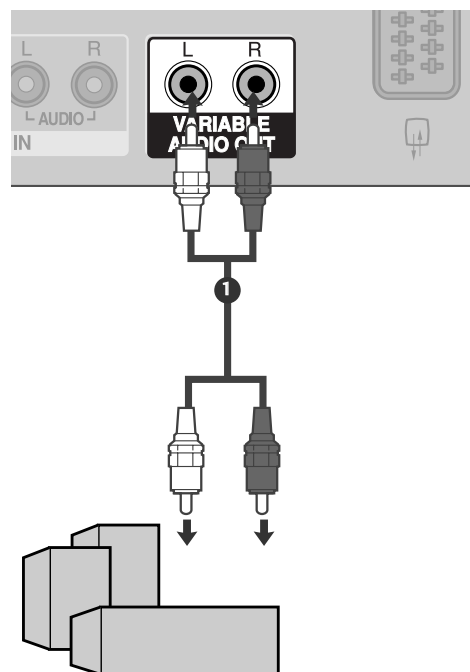

# KÜLSŐ BERENDEZÉSEK BEÁLLÍTÁSA

## Számítógép beállítása

- Ez a TV-készülék Plug and Play lehetőséggel rendelkezik, ami azt jelenti, hogy a számítógép automatikusan beállítja magát a készülék beállításaihoz.

### Csatlakoztatás 15 tűs D-sub kábellel

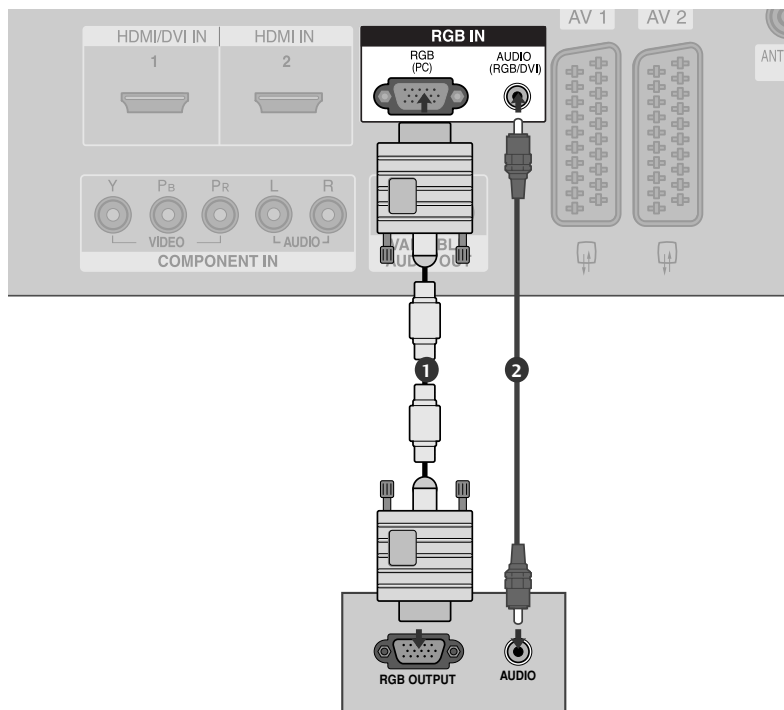

- 1 Csatlakoztassa a számítógép RGB-kimenetét a készülék **RGB (PC)** csatlakozójához.  
.....
- 2 Csatlakoztassa a számítógép audiokimeneteit a készülék **AUDIO** csatlakozójához.  
.....
- 3 Kapcsolja be a számítógépet és a készüléket.  
.....
- 4 A távirányító **INPUT (BEMENET)** gombjával válassza ki az **RGB PC** bemeneti jelforrást.

## ! MEGJEGYZÉS

- ▶ Ha igazán élénk képet és hangot szeretne, csatlakoztasson számítógépet a készülékhez.
- ▶ Kerülje az állóképek hosszabb időn keresztül megjelenítését a készülék képernyőn. Előfordulhat, hogy a hosszabb időn keresztül megjelenített kép tartós nyomot hagy a képernyőn, ezért ha lehetséges, használjon képernyőkímélőt.
- ▶ Csatlakoztassa a számítógépet a készülék RGB (PC) bemenetéhez, majd a megfelelő módon módosítsa a számítógép kimeneti felbontását.
- ▶ Elképzelhető, hogy PC módban némely felbontás, függőleges minta, kontraszt- vagy fényerő-beállítás esetén képzaj jelentkezik. Ha ez előfordulna, állítson be a számítógépen másik felbontást, módosítsa a frissítési frekvencia értékét, vagy a menü segítségével változtassa meg a fényerő és a kontraszt beállítását, amíg a kép tiszta nem lesz. Ha a számítógép videokártyájának frissítési frekvenciája nem módosítható, cserélje ki a számítógép videokártyáját, vagy kérjen segítséget a videokártya gyártójától.
- ▶ A vízszintes és a függőleges frekvencia bemeneti szinkronizálása külön történik.
- ▶ PC módban a LCD TV típus esetén 1366x768 képpontos felbontást és 60 Hz-es frissítési frekvenciát, a 107 cm-es WVGA PLAZMA TV típusok típus esetén pedig 852x480 képpontos felbontást és 60 Hz-es frissítési frekvenciát javasolunk, a 107 cm-es XGA PLAZMA TV típusok típus esetén pedig 1024x768 képpontos felbontást és 60 Hz-es frissítési frekvenciát javasolunk, a 127 cm-es PLAZMA TV típusok típus esetén pedig 1360x768 képpontos felbontást és 60 Hz-es frissítési frekvenciát javasolunk.
- ▶ Ha a számítógép felbontása az SXGA felbontásnál magasabb, a készüléken nem jelenik meg kép.
- ▶ Csatlakoztassa a számítógép audiokábelét a készülék Audio bemeneti csatlakozójához. (A készüléknek az audiokábelek nem tartozékai.)
- ▶ Ha túl hosszú RGB-PC kábelt használ, előfordulhat, hogy zajos lesz a kép. 5 méternél rövidebb kábel használata ajánlott. Ez biztosítja a legjobb képminőséget.

### Választható képernyő-felbontás(RGB [PC] módban)

Felbontás	Vízszintes frekvencia (kHz)	Függőleges frekvencia (Hz)
640x350	31,5	70,1
720x400	31,5	70,1
640x480	31,5	59,9
848x480	31,5	60,0
852x480	31,5	60,0
800x600	37,9	60,3
1024x768	48,4	60,0
1280x768	47,8	59,9
1360x768	47,7	59,8
1366x768	47,7	59,8

## ! MEGJEGYZÉS

- ▶ Támogatott felbontás: 848x480, 852x480-ig VGA üzemmódban.(VGA-TÍPUSOK)
- ▶ Támogatott felbontás: 1280x768, 1360x768 1366x768-ig XGA üzemmódban.(XGA-TÍPUSOK)

# KÜLSŐ BERENDEZÉSEK BEÁLLÍTÁSA

## A képernyő beállítása számítógépes használatra

### Automatikus beállítás (csak RGB [PC] módban)

Automatikusan beállítja a kép helyzetét, és minimalizálja a remegést. Ha a beállítások elvégzése után a képminőség még mindig nem megfelelő, nem a TV-készülék hibás, hanem további beállításokra van szükség.

### Auto konfigurálás

A kép helyzete, az órajel és a fázis automatikus beállítására szolgál. A megjelenített kép néhány másodpercre instabillá válik automatikus konfigurálás közben.



**1** Nyomja meg a **MENU** (MENÜ) gombot, majd a **▲ / ▼** gomb segítségével válassza ki a **Kép** menüt.

**2** Az **Képernyő** lehetőség kiválasztásához nyomja meg a **▶**, majd a **▲ / ▼** gombot.

**3** Az **Auto Konfigurálás** lehetőség kiválasztásához nyomja meg a **▶**, majd a **▲ / ▼** gombot.

**4** Nyomja meg a **▶** gombot az automatikus beállítás elindításához.

- Az automatikus beállítás befejezése után a képernyőn megjelenik az **OK** felirat.
- Ha a kép helyzete még mindig nem megfelelő, próbálkozzon ismét az automatikus beállítással.

- Ha a kép RGB (PC) módban az automatikus beállítás után még további módosításra szorul, a **Kézi Konfigurálás** funkcióval is szabályozhatja a képet.

**5** A normál TV nézethez való visszatéréshez nyomja meg a **EXIT** gombot.

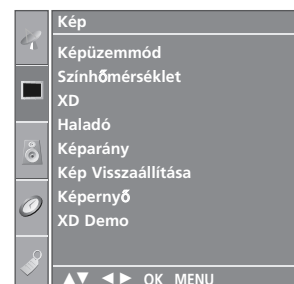

## A képernyő fázis-, órajel- és helyzetbeállításainak módosítása

Ha a kész még mindig nem elég tiszta az automatikus igazítás után, főleg, ha a karakterek remegnek, állítsa be a képfázist kézzel.

A képméret kijavításához adja meg a **Órajel** beállítást.

Ez a funkció a következő üzemmódokban használható: RGB[PC], COMPONENT (480i/480p/576i/576p/720p/1080i), HDMI (480p/576p/720p/1080i/1080p(kivéve VGA-TÍPUSOK)).

A fázis és az órajel funkció nem használható COMPONENT (480i/480p/576i/576p/720p/1080i), HDMI (480p/576p/720p/1080i/1080p(kivéve VGA-TÍPUSOK)).

**Órajel** A képernyő háttérében látható függőleges sávok vagy csíkok eltüntetésére szolgál. Az érték módosításakor a kép vízszintes mérete is módosul.

**Képfázis** A funkció segítségével eltávolítható a képen esetleg megjelenő vízszintes zaj, és tisztábbá, élesebbé tehető a karakterek megjelenítése.

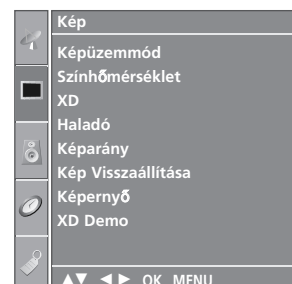

1

- 1 Nyomja meg a **MENU** (MENÜ) gombot, majd a **▲ / ▼** gomb segítségével válassza ki a **Kép** menüt.

- 2 Az **Képernyő** lehetőség kiválasztásához nyomja meg a **▶**, majd a **▲ / ▼** gombot.

- 3 Az **Kézi Konfigurálás** lehetőséget a **▶**, majd a **▲ / ▼** gomb megnyomásával választhatja ki.

- 4 A **Képfázis**, **Órajel**, **Függ. Poz.** vagy a **Vízsz. Poz.** lehetőség kiválasztásához nyomja meg a **▶**, majd a **▲ / ▼** gombot.

- 5 A **◀ / ▶** gomb megnyomásával elvégezheti a megfelelő beállításokat.

- 6 A normál TV nézethez való visszatéréshez nyomja meg a **EXIT** gombot.



2

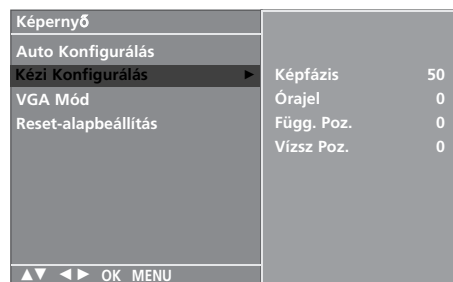

3 4 5

# KÜLSŐ BERENDEZÉSEK BEÁLLÍTÁSA

## A széles VGA/XGA képmód kiválasztása

Megfelelő kép megjelenítéséhez az RGB mód felbontása a VGA/XGA módnak legyen megfelelő.

Ez a funkció a következő üzemmódokban használható: RGB[PC] mód.



- 1 Nyomja meg a **MENU** (MENÜ) gombot, majd a ▲ / ▼ gomb segítségével válassza ki a **Kép** menüt.

- 2 Az **Képernyő** lehetőség kiválasztásához nyomja meg a ►, majd a ▲ / ▼ gombot.

- 3 A **XGA Mód** (vagy az **VGA Mód**) kiválasztásához nyomja meg a ►, majd a ▲ / ▼ gombot.

- 4 Nyomja meg a ► gombot, és a ▲ / ▼ gomb segítségével válassza ki a megfelelő VGA/XGA felbontást.

- 5 A normál TV nézethez való visszatéréshez nyomja meg a **EXIT** gombot.

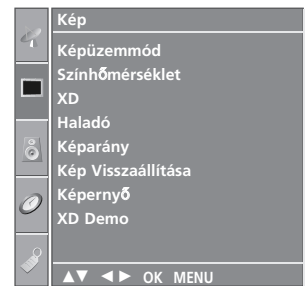

1

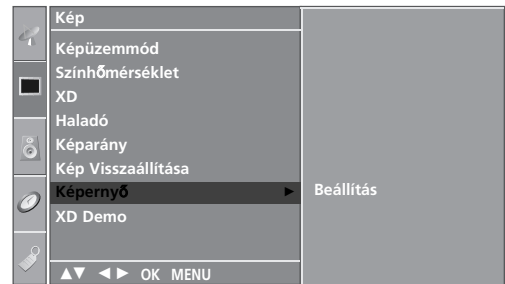

2

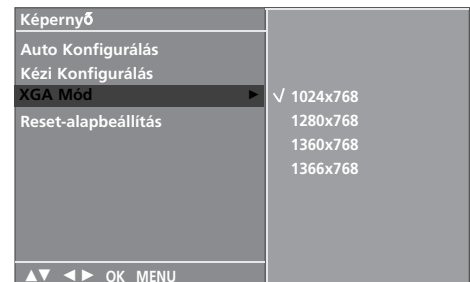

3 4



## Inicializálás (Gyári beállítások visszaállítása)

Ez a funkció az aktuális üzemmódban érhető el a megváltoztatott értékek alaphelyzetbe állításához.



- 1 Nyomja meg a **MENU** (MENÜ) gombot, majd a ▲ / ▼ gomb segítségével válassza ki a **Kép** menüt.
- 2 Az **Képernyő** lehetőség kiválasztásához nyomja meg a ►, majd a ▲ / ▼ gombot.
- 3 Az **Reset-alapbeállítás** lehetőség kiválasztásához nyomja meg a ►, majd a ▲ / ▼ gombot.
- 4 Nyomja meg a ► gombot.
- 5 A normál TV nézethez való visszatéréshez nyomja meg a **EXIT** gombot.

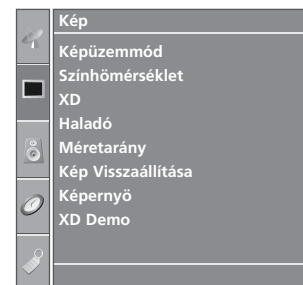

1

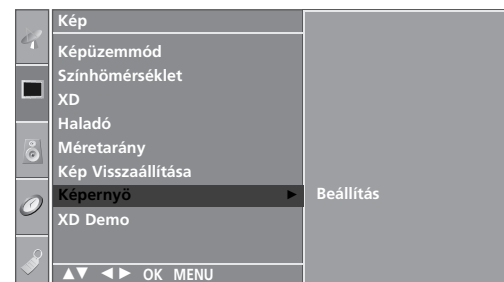

2



3 4

# TV-NÉZÉS / CSATORNÁK BEÁLLÍTÁSA

## A távirányító gombjainak funkciói

A távirányító használatakor a távirányítót a TV-n lévő érzékelő felé irányítsa. A távirányító használatakor a távirányítót a TV-n lévő érzékelő felé irányítsa.



**POWER** Készülék bekapcsolása készenléti üzemmódból, illetve kikapcsolása készenléti üzemmódba.

**TV INPUT** Visszatérés a tévé nézéshez bármelyik üzemmódból.

**INPUT** A gomb egyszeri megnyomására az ábrán látható módon megjelenik a képernyőn megjelenő (OSD) menü. A kívánt bemeneti forrás TV, AV1, AV2, AV3, Component, RGB PC, HDMI1 vagy HDMI2). kiválasztásához nyomja meg a ▲ / ▼, majd az OK gombot.

**RATIO (ARÁNY)** A kedvenc képformátum kiválasztása.

**Fényerő beállítás** A képernyő fényerejének beállítása.

A jelforrás váltása esetén a fényerő visszaáll az alapbeállításra.

**SIMPLINK** A TV-hez csatlakoztatott AV-eszközök listájának megjelenítése. A gomb használatakor a képernyőn megjelenik a Simplink menü. (► 44. oldal)

**SLEEP** Az alvó üzemmód időzítőjének beállítása.

**I/II** A hangkimenet bekapcsolása.

**SZÍNES GOMBOK** Ezek a gombok a Teletext funkcióhoz (csak TELETEXT funkcióval rendelkező készülékek esetében) vagy program-szerkesztéshez használhatók.

**VIDEO-MAGNO/DVD-vezérlő gombok** Bizonyos videomagnók és DVD-lejátszók vezérlése, miután megnyomta a DVD vagy a VCR üzemmódválasztó gombot.

A csatlakoztatott AV-eszközök vezérléséhez használhatja a ▲ / ▼ / ◀ / ▶, OK valamint a lejátszás, leállítás, szünet, előretekerés, hátratekerés és fejezet kihagyása gombokat. (A  gombbal nem érhet el ilyen funkciókat.)

**EXIT** Bármely menüpontban megnyomva elrejt az összes.

**LIST** Programlista megjelenítése.

**MENU** Menü kiválasztása.

**Q.VIEW** Visszalépés az előző programhoz.

\* Nincs funkciója



**MODE** A távirányító üzemmódjának kiválasztása.

**1 TELETEXT GOMBOK** Ezek a gombok a Teletext funkcióhoz használhatók. További tudnivalókat a 'Teletext' cími részben olvashat.

**NAVIGÁCIÓS GOMBOK (Fe/le/balra/jobbra)** Segítségével navigálhat a képernyőn megjelenő menükben, és igényei szerint módosíthatja a rendszer beállításait.

**OK** Beállítás elfogadása vagy az aktuális mód megjelenítése.

**VOLUME +/-** Hangerő beállítása.

**FAV** Átvált a kiválasztott kedvenc programra.

**MUTE** Hang ki-, ill. bekapcsolása.

**Programme +/-** Program kiválasztása.

**0~9 számgombok** Számozott menüelemek kiválasztása.

## Elemek behelyezése

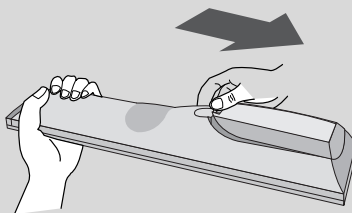

■ Nyissa ki a hátoldalon található elemtároló rekesz fedelét.

■ Helyezzen be két 1,5 voltos AA méretű ceruzaelemet a megfelelő polaritás figyelembevételével (figyelje a + és a - jeleket). Ne használjon együtt új és régi, használt elemeket.

# TV-NÉZÉS / CSATORNÁK BEÁLLÍTÁSA

## A készülék be/kikapcsolása

Ha a TV-t bekapcsolja, használhatja a szolgáltatásait.

- 1 Elsőként csatlakoztassa megfelelően a tápkábelt.  
Ekkor a TV készenléti üzemmódba kapcsol.
  - Készenléti üzemmódban a TV bekapcsolásához nyomja meg a  $\phi$ /I , az **INPUT(BEMENET)** vagy a **PR ▲ / ▼** gombok egyikét a készüléken, illetve a **POWER (TÁPELLÁTÁS)**, a **TV**, az **INPUT(BEMENET)**, a **PR +/-** vagy a 0~9 számgombok egyikét a távirányítón, ekkor a TV bekapcsol.

## Programválasztás

- 1 A kívánt programszámot a **PR +/-** vagy a számgombok használatával választhatja ki.

## Hangerő beállítása

- 1 A hangerő beállítását a **VOL +/-** gomb megnyomásával végezheti el.
- 2 A hang elnémításához nyomja meg a **MUTE (NÉMÍTÁS)** gombot.
- 3 A némítást a **MUTE (NÉMÍTÁS)**, a **VOL +/-**, az **I/II** gomb megnyomásával szüntetheti meg.



## A képernyőn megjelenő menübeállítások kiválasztása és módosítása

A készüléke képernyőjén megjelenő menük némileg eltérhetnek a kézikönyvben szereplő ábráktól. Itt főként a Plazma TV típusok képernyőjén megjelenő menük láthatók.

- 1 Nyomja meg a **MENU** gombot, majd a **▲ / ▼** gomb segítségével jelenítse meg a menüket.
- 2 A menüelemet a **▶**, majd a **▲ / ▼** gomb megnyomásával választhatja ki.
- 3 Az almenüben vagy a legördülő menüben lévő elem beállítását a **◀ / ▶** gombbal módosíthatja. A menüben az **OK** vagy a **MENU (MENÜ)** gomb megnyomásával léphet át felsőbb szintű menüre.

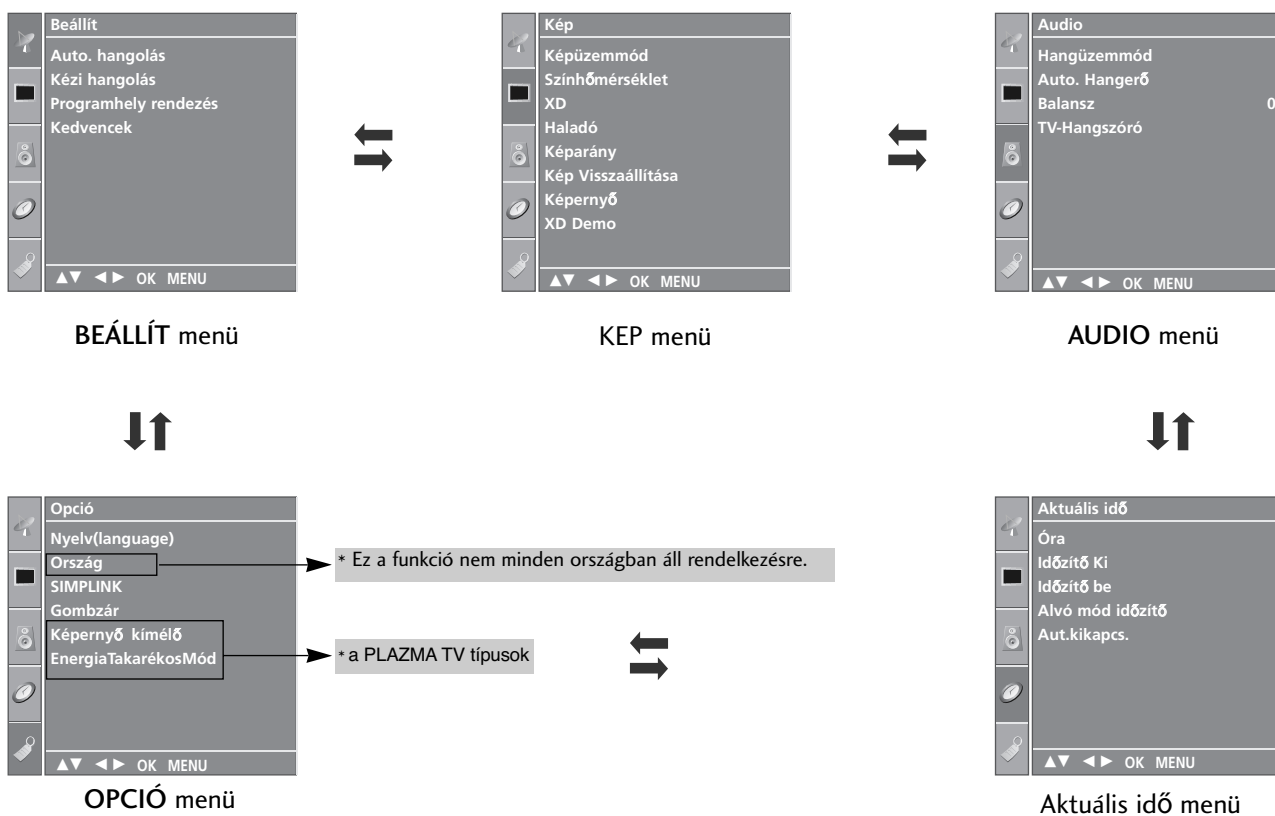

### ! MEGJEGYZÉS

- a. Az OSD (Képernyőn megjelenő menü) funkció a grafikus ábrák segítségével a képernyő kényelmes beállítását teszi lehetővé.
- b. A kézikönyvben szereplő OSD-ábrák az Ön által vásárolt termék OSD-menüjétől eltérőek lehetnek, mivel csak példaként segítik a készülék üzemeltetésének bemutatását.
- c. Teletext módban a menük nem jelennek meg.

# TV-NÉZÉS / CSATORNÁK BEÁLLÍTÁSA

## Automatikus programbeállítás

A programszámok (0-tól 99-ig) segítségével összesen 100 tévéállomás tárolható. Az állomások alapbeállítását követően a **PR +/-** vagy a számgombok használatával keresheti meg a beprogramozott állomásokat. Az állomások az automatikus vagy a kézi üzemmódok segítségével finomhangolhatók.

A módszer segítségével tárolható a készülék által fogható összes állomás. Ajánlatos a készülék üzembe helyezésekor az automatikus programozás funkciót használni.



**1** Nyomja meg a **MENU** gombot, majd a **▲ / ▼** gomb segítségével válassza ki a **Beállít** menüt.

**2** A **▶** és a **▲ / ▼** gomb segítségével válassza ki az **Auto. hangolás** funkciót.

**3** A **Rendszer** lehetőséget a **▶**, majd a **▲ / ▼** gomb megnyomásával választhatja ki.

**4** A készülék rendszermenüjét a **▲ / ▼** gomb megnyomásával választhatja ki.

**BG** : PAL B/G, SECAM B/G (Európa/Kelet Európa/Ázsia/Új Zéland/Közép Kelet/Afrika/Ausztrália)

**I** : PAL I/II (Egyesült Királyság/Írország/Hong Kong/Dél Afrika)

**DK** : PAL D/K, SECAM D/K (Kelet Európa/Kína/Afrika/CIS)

**L** : SECAM L/L' (France)

**M** : (USA / Korea / Philippines) (opcionális)

**5** A **Tárolás Kezdeté** lehetőséget a **▲ / ▼** gomb megnyomásával választhatja ki.

**6** A kezdő program számát a **◀ / ▶** vagy a számgombok használatával választhatja ki. A számgombok használatakor a 10 alatti számok elé írjon 0-át (például 5 esetén 05-öt írjon be).

**7** A **Keresés** lehetőséget a **▲ / ▼** gomb megnyomásával választhatja ki.

**8** Az automatikus hangolás elindításához nyomja meg a **▶** gombot.

A készülék tárolja az összes fogható állomást. Tárolja az állomás nevét is a VPS (Video Programme Service), a PDC (Programme Delivery Control) vagy a TELETEXT adatokat küldő állomásokhoz. Ha az állomáshoz nem rendelhető név, akkor a készülék a csatornaszámot rendeli hozzá egy **C** (V/UHF 01-69) vagy **S** (01-47-es kábel) betivel az elején.

Az automatikus hangolás leállításához nyomja meg a **MENU** (**MENÜ**) gombot.

Az automatikus programozás befejezése után megjelenik a képernyőn a Programozás menü. A tárolt program szerkesztéséről bővebb tájékoztatást olvashat a Program szerkesztése című részben.

**9** A normál TV nézethez való visszatéréshez nyomja meg a **EXIT** gombot.

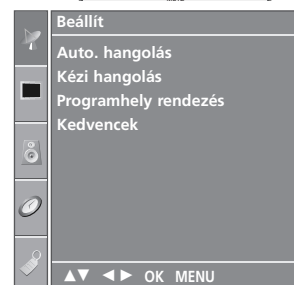

**1**

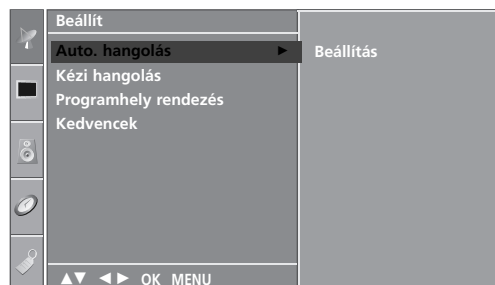

**2**



**3 4 5 6 7**

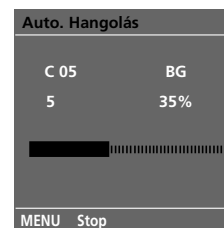

**8**

# Kézi programbeállítás

A programokat kézzel is beállíthatja, és az állomásokat tetszés szerinti sorrendbe rendezheti.

- 1 Nyomja meg a **MENU** gombot, majd a ▲ / ▼ gomb segítségével válassza ki a **Beállít** menüt.
- 2 A **Kézi hangolás** lehetőséget a ►, majd a ▲ / ▼ gomb megnyomásával választhatja ki.
- 3 A **Tárolás** lehetőség kiválasztásához nyomja meg a ►, majd a ▲ / ▼ gombot.
- 4 A kívánt program számát (0-99) a ◀ / ▶ vagy a számgombok használatával választhatja ki. A számgombok használatakor a 10 alatti számok elé írjon 0-át (például 5 esetén 05-öt írjon be).
- 5 A **Rendszer** lehetőséget a ▲ / ▼ gomb megnyomásával választhatja ki.
- 6 A készülék rendszermenüjét a ▲ / ▼ gomb megnyomásával választhatja ki.  
**BG** : PAL B/G, SECAM B/G (Európa/Kelet Európa/Ázsia/Új Zéland/Közép Kelet/Afrika/Ausztrália)  
**I** : PAL I/II (Egyesült Királyság/Írország/Hong Kong/Dél Afrika)  
**DK** : PAL D/K, SECAM D/K (Kelet Európa/Kína/Afrika/CIS)  
**L** : SECAM L/L' (France)  
**M** : (USA / Korea / Philippines) (opcionális)
- 7 A **Sáv** lehetőséget a ▲ / ▼ gomb megnyomásával választhatja ki.
- 8 A **V/UHF** vagy a **Kábele** lehetőséget a ►, majd a ▲ / ▼ gomb megnyomásával választhatja ki.
- 9 A **Csatorna** lehetőség kiválasztásához nyomja meg a ▲ / ▼ gombot.
- 10 A kívánt programot a ◀ / ▶ gomb vagy a számgombok segítségével választhatja ki. Ha lehet, válassza ki a program számát közvetlenül, a számgombok megnyomásával. A 10 alatti számok elé írjon 0-át (például 5 esetén 05-öt írjon be).
- 11 A **Keresés** lehetőséget a ▲ / ▼ gomb megnyomásával választhatja ki.
- 12 Nyomja meg a ◀ / ▶ gombot a keresés elindításához. A keresés megáll, ha egy állomást talál.
- 13 A tároláshoz nyomja meg az **OK** gombot.
- 14 Ha egy másik állomást szeretne tárolni, ismétlje meg a 3-13. lépést.
- 15 A normál TV nézethez való visszatéréshez nyomja meg a **EXIT** gombot.

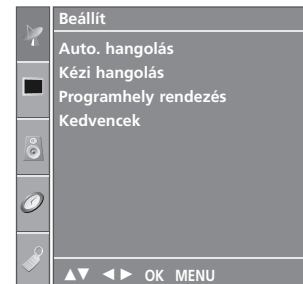

1

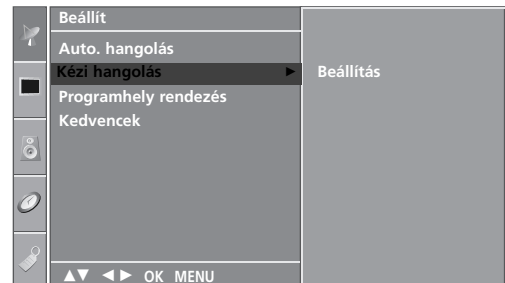

2

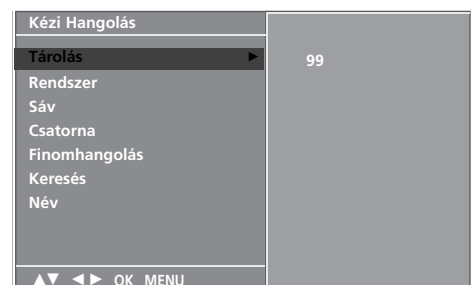

3 4 5 6 7  
8 9 10 11 12

# TV-NÉZÉS / CSATORNÁK BEÁLLÍTÁSA

## Finomhangolás

Általában a finomhangolásra akkor van szükség, ha a vétel minősége nem megfelelő.

- 1 Nyomja meg a **MENU** gombot, majd a **▲ / ▼** gomb segítségével válassza ki a **Beállít** menüt.
- 2 A **Kézi hangolás** lehetőséget a **▶**, majd a **▲ / ▼** gomb megnyomásával választhatja ki.
- 3 A **Finomhangolás** lehetőség kiválasztásához nyomja meg a **▶**, majd a **▲ / ▼** gombot.
- 4 A **▶**, majd a **◀ / ▶** gomb segítségével történő finomhangolással elérheti a legjobb kép- és hangminőséget.
- 5 A tároláshoz nyomja meg az **OK** gombot.
- 6 A normál TV nézethez való visszatéréshez nyomja meg a **EXIT** gombot.

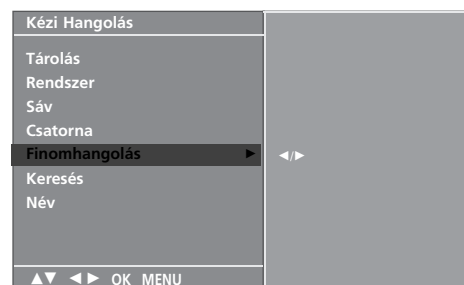
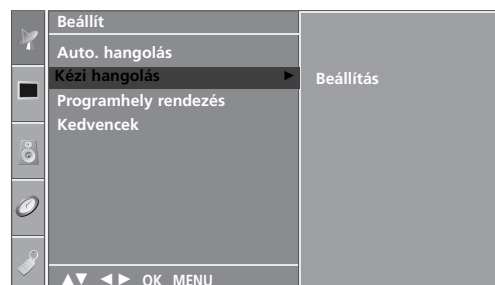
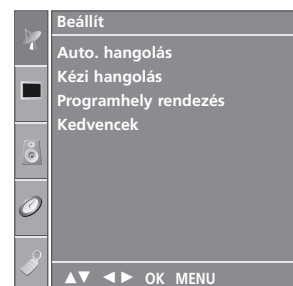

3 4 5



# Állomásnév hozzárendelése

A programszámhoz öt karakterből álló állomásnevet is rendelhet.

- 1 Nyomja meg a **MENU** gombot, majd a ▲ / ▼ gomb segítségével válassza ki a **Beállít** menüt.
- 2 A **Kézi hangolás** lehetőséget a ►, majd a ▲ / ▼ gomb megnyomásával választhatja ki.
- 3 A **Név** lehetőség kiválasztásához nyomja meg a ►, majd a ▲ / ▼ gombot.
- 4 Nyomja meg a ►, majd a ▲ / ▼ gombot. Használhatja az üres gombot, a +, -, gombot, a 0-9 számgombokat, valamint az A-Z betűket.
- 5 A ◀ / ▶ gomb megnyomásával válassza ki a helyet, majd válassza ki a második karaktert, és így tovább.
- 6 A tároláshoz nyomja meg az **OK** gombot.
- 7 A normál TV nézethez való visszatéréshez nyomja meg a **EXIT** gombot.

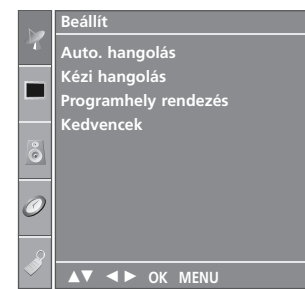

1

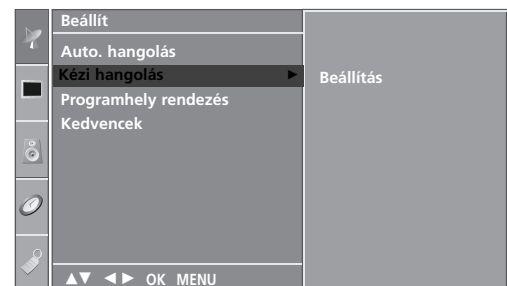

2

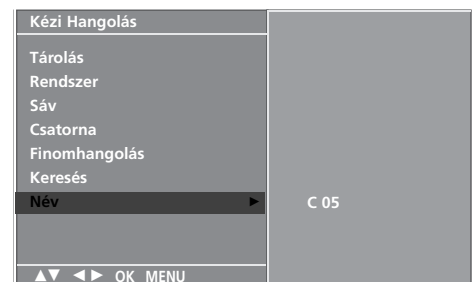

3 4 5 6

# TV-NÉZÉS / CSATORNÁK BEÁLLÍTÁSA

## Program szerkesztése

A funkció lehetővé teszi a tárolt programok törlését vagy átugrását. Az állomásokat áthelyezheti egy másik programszámra vagy üres állomásadatokat szűrhet be a kiválasztott programszámhoz.

- 1 Nyomja meg a **MENU** gombot, majd a **▲ / ▼** gomb segítségével válassza ki a **Beállít** menüt.
- 2 A **Programhely rendezés** lehetőséget a **▶**, majd a **▲ / ▼** gomb megnyomásával választhatja ki.
- 3 A **Programhely rendezés** menü megjelenítéséhez nyomja meg a **▶** gombot.

### ■ Program törlése

1. Válassza ki a törlendőprogramot a **▲ / ▼ / ◀ / ▶** gomb segítségével.
2. Nyomja meg kétszer a **PIROS** gombot. A készülék törli a kiválasztott programot, és az utána következő programokat egy hellyel feljebb tolja.

### ■ Program másolása

1. Válassza ki a másolandó programot a **▲ / ▼ / ◀ / ▶** gomb segítségével.
2. Nyomja meg a **ZÖLD** gombot. A készülék az utána következő programokat egy hellyel lejjebb tolja.

### ■ Program áthelyezése

1. Válassza ki az áthelyezendő programot a **▲ / ▼ / ◀ / ▶** gomb segítségével.
2. Nyomja meg a **SÁRGA** gombot.
3. Helyezze át a programot a megfelelő programszámhoz a **▲ / ▼ / ◀ / ▶** gomb segítségével.
4. Nyomja meg ismét a **SÁRGA** gombot a funkció kikapcsolásához.

### ■ Programszám átugrása

1. Válassza ki az átugrandó programszámot a **▲ / ▼ / ◀ / ▶** gomb segítségével.
2. Nyomja meg a **KÉK** gombot. Az átugrott program kék színre vált.
3. Nyomja meg ismét a **KÉK** gombot az átugrott program kikapcsolásához. A programszám átugrása azt jelenti, hogy azt nem választhatja ki a **▲ / ▼** gomb segítségével a normál tévézés során. Ha ki szeretné választani az átugrott programot, a számgombok segítségével adja meg közvetlenül a program számát vagy válassza ki azt a Programozás, illetve a Table (Táblázat) menüben.

- 4 A normál TV nézethez való visszatéréshez nyomja meg a **EXIT** gombot.

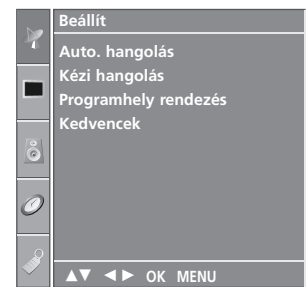

1

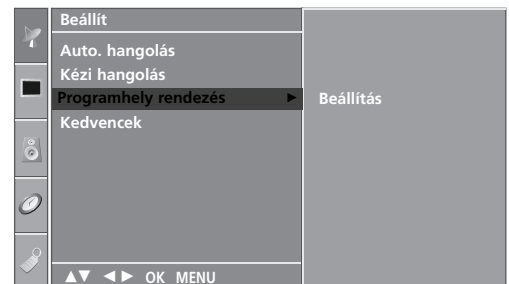

2



3

# Kedvenc program

A funkció segítségével közvetlenül kiválaszthatja a kedvenc programokat.

Kétszer nyomja meg a **FAV** gombot a tárolt kedvenc programok kiválasztásához.

- 1 Nyomja meg a **MENU** gombot, majd a **▲ / ▼** gomb segítségével válassza ki a **Beállít** menüt.
- 2 A **Kedvencek** lehetőséget a **▶**, majd a **▲ / ▼** gomb megnyomásával választhatja ki.
- 3 Nyomja meg a **▶** gombot.
- 4 Nyomja meg a **▲ / ▼** gombot a **-----** lehetőség kiválasztásához.
- 5 A megfelelő programot a **◀ / ▶** gomb vagy a számgombok segítségével választhatja ki. A 10 alatti számok elé írjon 0-át (például 5 esetén 05-öt írjon be).
- 6 Ha egy másik programot szeretne tárolni, ismétlje meg a 4-5. lépést.  
Legfeljebb 8 programot tárolhat.
- 7 A normál TV nézethez való visszatéréshez nyomja meg a **EXIT** gombot.

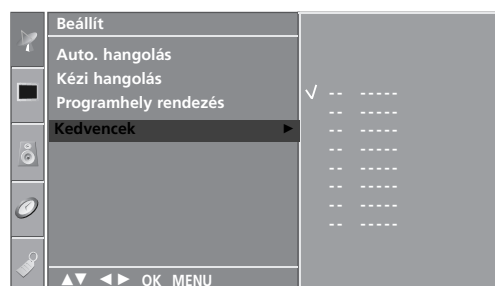
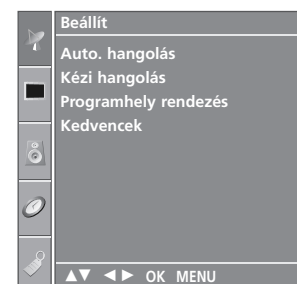
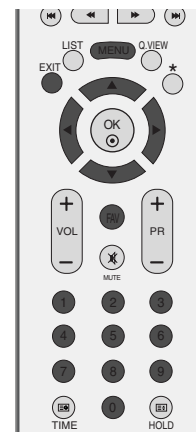

2 3 4 5

# TV-NÉZÉS / CSATORNÁK BEÁLLÍTÁSA

## A programtáblázat behívása

A memóriában tárolt programokat a programtáblázat megjelenítésével ellenőrizheti.

### ■ A programtáblázat megjelenítése

A Program lista menü megjelenítéséhez nyomja meg a **LIST** (LISTA) gombot.

A képernyőn megjelenik a programtáblázat.

Egy programtáblázat tíz programot tartalmaz az alábbiakban leírtak szerint.

### ! MEGJEGYZÉS

- A táblázatban szerepelhet néhány kék program. Ezeket automatikus programozással vagy Programozás módban átu-grandó programként állították be.
- Ha a programtáblázatban a programok csatornaszámmal vannak jelölve, az mutatja, hogy nincs állomásnév hozzájuk rendelve.

### ■ Program kiválasztása a programtáblázatban

Válassza ki a programot a **▲ / ▼ / ◀ / ▶** gomb megnyomásával.

Majd nyomja meg az **OK** gombot.

A készülék átvált a kiválasztott programszámra.

### ■ A programtáblázat oldalainak lapozása

A táblázat 10 programozható oldalból áll, amelyek 100 programot tartalmaznak.

A **▲ / ▼ / ◀ / ▶** gomb ismételt megnyomásával válthat az oldalak között.

A normál TV nézethez való visszatéréshez nyomja meg a **LIST** gombot.

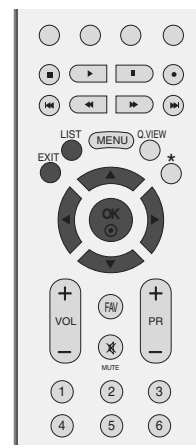

0	C	03	5	S	69
1	BLN	03	6	S	17
2	C	12	7	S	22
3	S	66	8	C	09
4	S	67	9	C	11

# GOMBZÁR

A TV beállítható úgy, hogy csak a kézi távirányítóval lehessen vezérelni.

A funkció használatával megakadályozhatja a felügyelet nélküli tévénezést.

A TV úgy programoztuk, hogy az „emlékezzen” az utolsó beállításra még akkor is, ha a TV kikapcsolja.



**1** Nyomja meg a **MENU** (MENÜ) gombot, majd a **▲ / ▼** gomb segítségével válassza ki a **Opció** menüt.

**2** A **Gombzár** lehetőséget a **▶**, majd a **▲ / ▼** gomb megnyomásával választhatja ki.

**3** A **Be** vagy **Ki** lehetőség kiválasztásához nyomja meg a **▶**, majd a **▲ / ▼** gombot.

**4** A normál TV nézethez való visszatéréshez nyomja meg a **EXIT** gombot.

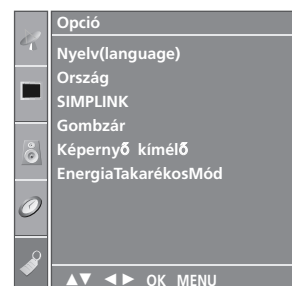

**1**

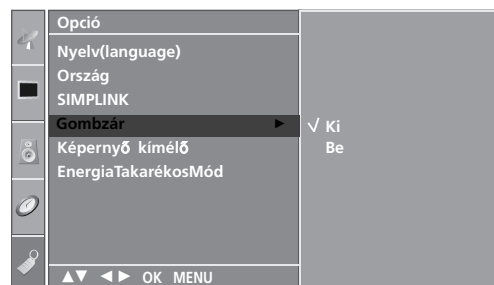

**2 3**

## ! MEGJEGYZÉS

- ▶ A **Gombzár Be** beállítás esetén a készülék kikapcsolt állapotában nyomja meg a **⏻ / I**, **INPUT** (Bemenet), **PR ▲ / ▼** (Programváltás) gombokat a készüléken, illetve a **POWER**, **INPUT** (Bemenet), **TV, PR +/-** (Programváltás) vagy számgombokat a távvezérlőn.
- ▶ Ha a **Gombzár Be** beállítás mellett tévénezés közben megnyomja az előlapon lévő bármelyik gombot, a képernyőn megjelenik a „**Gombzár Be**” felirat.

# TV-NÉZÉS / CSATORNÁK BEÁLLÍTÁSA



Csak olyan készüléken működik, amelyen a SIMPLINK logó fel van tüntetve. Ellenőrizze a SIMPLINK logó meglétét. Ennek segítségével vezérelheti a TV-hez HDMI-kábellel csatlakoztatott egyéb AV-eszközöket anélkül, hogy további kábelekre vagy beállításokra lenne szükség.

Ha nem kívánja a SIMPLINK menüt használni, válassza az „Ki” (Kikapcsolva) beállítást.

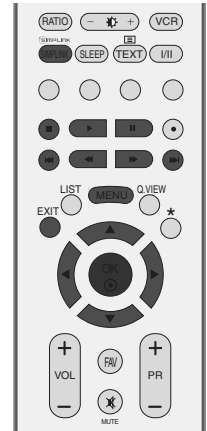

**1** Nyomja meg a **MENU** (MENÜ) gombot, majd a **▲ / ▼** gomb segítségével válassza ki a **Opció** menüt.

**2** A **SIMPLINK** lehetőséget a **▶**, majd a **▲ / ▼** gomb megnyomásával választhatja ki.

**3** A **Be** vagy **Ki** lehetőség kiválasztásához nyomja meg a **▶**, majd a **▲ / ▼** gombot.

**4** A normál TV nézethez való visszatéréshez nyomja meg a **EXIT** gombot.



**1**

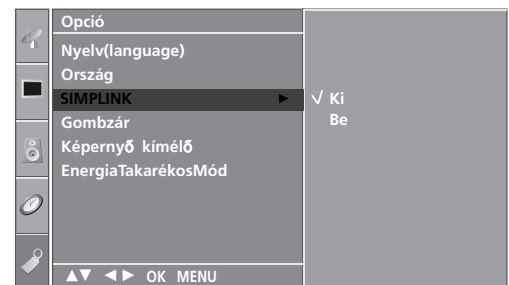

**2 3**

## SIMPLINK funkciók

### Lemez lejátszása

A csatlakoztatott AV-eszközök vezérléséhez használhatja a ▲ / ▼ / ◀ / ▶, OK, valamint a lejátszás, leállítás, szünet, előretekérés, hátratekérés és fejezet kihagyása gombokat. (A  gombbal nem érhet el ilyen funkciókat.)

### Közvetlen lejátszás

Miután az AV-eszközöket csatlakoztatta a TV-hez, további beállítások végrehajtása nélkül, közvetlenül vezérelheti az eszközöket és lejátszhatja a különféle adathordozókat.

### AV-eszköz kiválasztása

Kiválaszthatja az egyik csatlakoztatott AV-eszközt, majd elindíthatja a lejátszást.

### Az összes eszköz kikapcsolása

A TV kikapcsolásakor az összes csatlakoztatott eszköz kikapcsolódik.

### Hangkimenet kapcsolása

Egyszerű módon kapcsolhatja át a hangkimenetet.

**\*Ha egy eszközt HDMI-kábellel csatlakoztatja a TV-hez, de az nem támogatja a Simplink technológiát, akkor ez a funkció nem használható rajta.**

## A SIMPLINK menü

A kívánt SIMPLINK forrás kiválasztásához nyomja meg a ▲ / ▼ / ◀ / ▶, majd az OK gombot.

- 1 **TV megjelenítése:** Az előzőleg aktív TV-csatornára vált az aktuális üzemmódtól függetlenül.
- 2 **DISC (Lemez) lejátszása:** A csatlakoztatott lemezes egységek kiválasztása és lejátszása. Ha több lemez is elérhető, akkor a lemezek címei a választás megkönnyítéséhez megjelennek a képernyő alján.
- 3 **VCR (Videomagnó) lejátszása:** A csatlakoztatott videomagnó elindítása és vezérlése.
- 4 **HDD Recorder (Merevlemez felvevő) felvételeinek visszajátszása:** A merevlemezre rögzített felvételek lejátszása és vezérlése.
- 5 **Audio Out to Home theatre/Audio Out to TV (Hangkimenet házimozi/TV-készülékre):** Válassza ki, hogy a házimozi vagy a TV-hangszóróra kívánja irányítani a hangkimenetet.

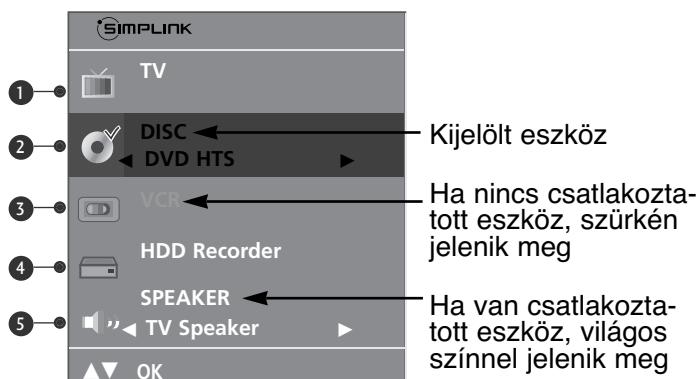

### ! MEGJEGYZÉS

- ▶ Csatlakoztassa a HDMI kábellel a televízió hátlapján lévő HDMI/DVI IN vagy HDMI IN csatlakozót a SIMPLINK készülék hátulján található HDMI OUT csatlakozóhoz.
- ▶ SIMPLINK funkcióval ellátott házimozsi esetében a HDMI fent leírt módon történő csatlakoztatása után csatlakoztassa a VARIABLE AUDIO OUT kábelt a televízió hátlapján található VARIABLE AUDIO OUT csatlakozóba és a SIMPLINK készülék hátán található VARIABLE AUDIO IN csatlakozóba.
- ▶ A külső berendezés SIMPLINK funkcióval történő működtetésekor a távirányító üzemmód (MODE) gombján nyomja meg a TV gombot a kezeléshez.
- ▶ Ha a bemeneti forrást a távirányító INPOUT gombjával vagy más módon átkapcsolják, a SIMPLINK funkcióval működtetett berendezés leáll.
- ▶ Házimozi-funkcióval rendelkező hordozó kiválasztásakor, ill. működtetésekor a készülék hangszórói automatikusan házimozsi-hangszóró (HT Speaker) üzemmódra váltanak (hallgatás házimozival).

# KÉPVEZÉRLÉS

## A KÉP MÉRETÉNEK (KÉPARÁNYÁNAK) BEÁLLÍTÁSA

A televíziót különböző képformátumokban nézheti: Látvány, Teljes, Eredeti, 4:3, 16:9, 14:9, Nagyítás1/2.

Ha egy állókép hosszabb időn át jelenik meg a képernyőn, előfordulhat, hogy az állókép tartós nyomot hagy, és látható marad.

A teljes üzemmód alkalmanként kényelmetlennek bizonyulhat. Ilyenkor váltson át más üzemmódba.

A nagyítás mértékét a ▲ / ▼ gombbal módosíthatja.

Ez a funkció a következő jelforrások esetén használható.

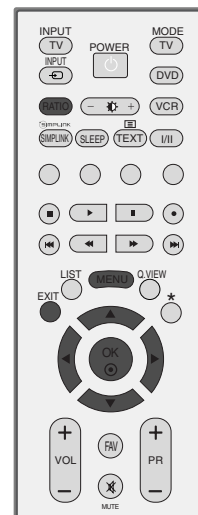

- 1 A kívánt képformátumot a **RATIO** (Arány) gomb többszöri megnyomásával választhatja ki.

A képarányt a **Kép** menüben is beállíthatja.

### • Látvány

Ha TV-készüléke szélesvásznú jeleket fogad, ezzel a lehetőséggel a képet a képernyőt kitöltő méretre növelheti, vízszintesen és nem lineárisan felnagyítva azt.

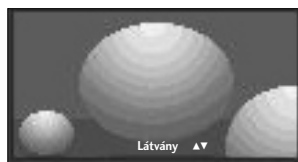

### • Teljes

Ha TV-készüléke szélesvásznú jeleket fogad, ezzel a lehetőséggel a képet a képernyőt kitöltő méretre növelheti, vízszintesen vagy függőlegesen arányosan felnagyítva azt. (Ez a funkció NTSC-jelforrás esetén nem használható.)

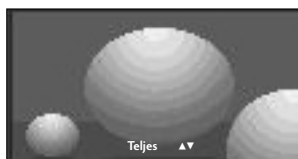

### • Eredeti

Ha TV-készüléke szélesvásznú jeleket fogad, automatikusan a megjelenítendő képformátumra vált.



### • 4:3

Ebben az esetben a képet az eredeti 4:3 oldalarányban láthatja, a bal és jobb oldalon pedig szürke csíkok jelennek meg.





- **16:9**

Ebben az esetben a kép vízszintesen arányosan nagyítva kitölti a képernyőt (4:3 formátumú DVD-filmek megtekintésekor hasznos).

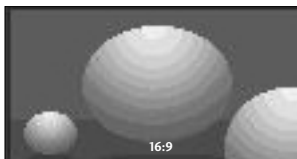

- **14:9**

14:9 arányú képformátum vagy hétköznapi tévéprogramok esetén 14:9 módban érheti el a legjobb képminőséget. A 14:9 arányú képernyő az eredeti méretben tekinthető meg, de a 4:3 arányú képernyőt a készülék fel/le és bal/jobb oldali irányban nagyítja.



- **Nagyítás1**

Ezzel a beállítással a képet változtatás nélkül, a teljes képernyő kitöltésével tekintheti meg. A kép felső és alsó része azonban nem látszik.

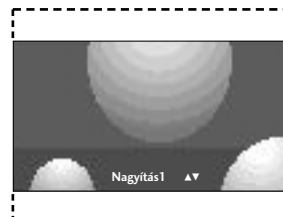

- **Nagyítás2**

Ebben az üzemmódban a készülék módosítja a képet: vízszintes irányban nyújtja, függőlegesen pedig levágja. Ez az üzemmód megfelel a kép módosítása és a képernyő lefedése közötti középútnak.



## ! MEGJEGYZÉS

- ▶ A 4:3 és a 16:9 (Wide/Széles) képarány csak Component (Kompozit), RGB és HDMI üzemmódban választható.

# KÉPVEZÉRLÉS

## ELŐRE MEGADOTT KÉPBEÁLLÍTÁSOK

### Picture Mode (Képüzemmód) – alapbeállítások

**Dinamikus** Éles kép megjelenítéséhez ezt a beállítást válassza.

**Gyári** A legáltalánosabb és legtermészetesebb képmegjelenítés.

**Lágy** Szolid kép megjelenítéséhez ezt a beállítást válassza.

**Felhasználói 1/2** A felhasználó által meghatározott beállítás használata.



**1** Nyomja meg a **MENU** (MENÜ) gombot, majd a **▲ / ▼** gomb segítségével válassza ki a **Kép** menüt.

**2** A **Képüzemmód** lehetőség kiválasztásához nyomja meg a **▶**, majd a **▲ / ▼** gombot.

**3** A **Dinamikus**, a **Gyári**, a **Lágy**, a **Felhasználói 1** vagy a **Felhasználói 2** lehetőség kiválasztásához nyomja meg a **▶**, majd a **▲ / ▼** gombot.

**4** A normál TV nézethez való visszatéréshez nyomja meg a **EXIT** gombot.

- A **Képüzemmód** funkció a legmegfelelőbb képet állítja be a TV-készüléken. A műsor jellegétől függően válasszon a **Képüzemmód** menü előre beállított értékei közül.

- Alapbeállítás szerint a **Dinamikus**, a **Gyári**, a **Lágy** képet optimális képviszáadásra programozták, és ezek nem módosíthatók.

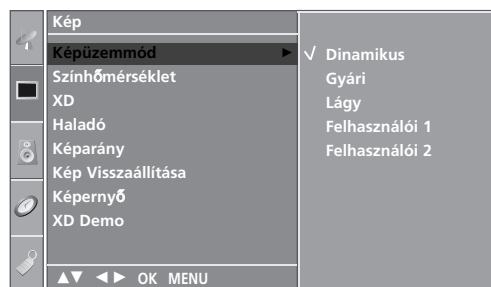
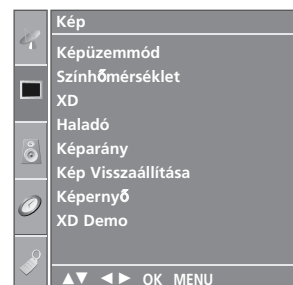

## Automatikus színtónus-beállítás (Meleg/ özepes/Cool Hideg)

Az értékek alaphelyzetbe (vissza az alapbeállításokra) állításához válassza a **Hideg** lehetőséget.

Válassza ki a háromféle automatikus színbeállítás egyikét. A Warm beállítással a piros és egyéb meleg színek megjelenését javíthatja, a Cool beállítás esetén pedig kevésbé intenzív színeket fog látni, több kékkel.

Ezt a funkciót csak egyéni **Felhasználói 1/2** képi (Picture) üzemmódban lehet használni.

1 Nyomja meg a **MENU** (MENÜ) gombot, majd a ▲ / ▼ gomb segítségével válassza ki a **Kép** menüt.

2 A **Színhőmérséklet** lehetőség kiválasztásához nyomja meg a ►, majd a ▲ / ▼ gombot.

3 A **Hideg**, a **Közepes**, a **Meleg** vagy a **Felhasználói** lehetőség kiválasztásához nyomja meg a ►, majd a ▲ / ▼ gombot.

4 A normál TV nézethez való visszatéréshez nyomja meg a **EXIT** gombot.

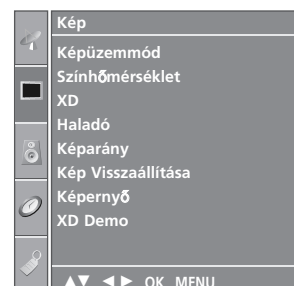

1

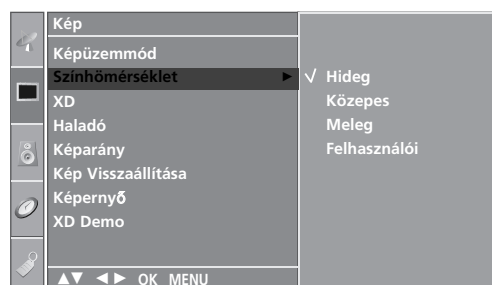

2 3

# KÉPVEZÉRLÉS

## KÉZI KÉPBEÁLLÍTÁS

### Picture Mode (Képüzemmód) – User (Egyéni) beállítás

- Kontraszt** A képen a világos és a sötét részek közötti eltérés mértékének módosítása.
- Fényerő** A fehér szín mennyiségének növelése vagy csökkentése a képen.
- Szín** Valamennyi szín intenzitásának szabályozása.
- Képelesség** A kép világos és sötét területei között lévő határvonalak élességének módosítása. Minél alacsonyabb a beállítás, annál lágyabb a kép.
- Árnyalat** A piros és a zöld színek szintje közötti egyensúly módosítása.



1 Nyomja meg a **MENU** (MENÜ) gombot, majd a ▲ / ▼ gomb segítségével válassza ki a **Kép** menüt.

2 A **Képüzemmód** lehetőség kiválasztásához nyomja meg a ►, majd a ▲ / ▼ gombot.

3 A **Felhasználói 1** vagy a **Felhasználói 2** lehetőség kiválasztásához nyomja meg a ►, majd a ▲ / ▼ gombot.

4 A megfelelő képbeállítás (**Kontraszt**, **Fényerő**, **Szín**, **Képelesség**, **Árnyalat**) kiválasztásához nyomja meg a ►, majd a ▲ / ▼ gombot.

5 A ◀ / ▶ gomb megnyomásával elvégezheti a megfelelő beállításokat.

6 A normál TV nézethez való visszatéréshez nyomja meg a **EXIT** gombot.

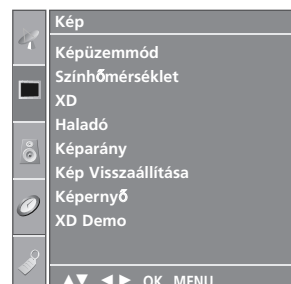

1

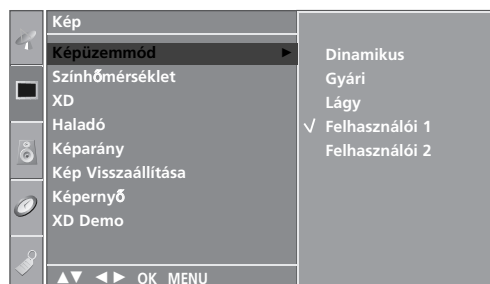

2 3

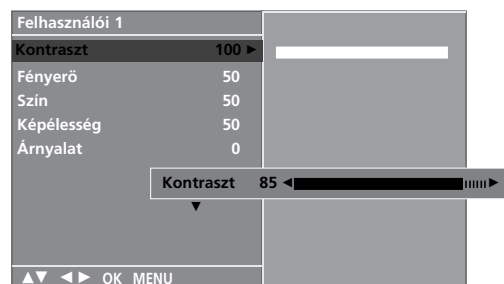

4 5

#### ! MEGJEGYZÉS

- ▶ RGB-PC módban nem módosíthatja a színek, az élesség és a színárnyalat beállítását a kívánt szintre.

## Color Tone (Színtónus) – User (Egyéni) beállítás

Gyárilag beállított színárnyalat kiválasztása.

Ezt a funkciót csak egyéni **Felhasználói 1/2** képi (Picture) üzemmódban lehet használni.



- 1 Nyomja meg a **MENU** (MENÜ) gombot, majd a ▲ / ▼ gomb segítségével válassza ki a **Kép** menüt.
- 2 A **Színhőmérséklet** lehetőség kiválasztásához nyomja meg a ►, majd a ▲ / ▼ gombot.
- 3 A **Felhasználói** lehetőség kiválasztásához nyomja meg a ►, majd a ▲ / ▼ gombot.
- 4 Nyomja meg a ► gombot, majd a ▲ / ▼ gombbal válassza ki a **Piros**, a **Zöld** vagy a **Kék** lehetőséget.
- 5 A ◀ / ▶ gomb megnyomásával elvégezheti a megfelelő beállításokat.
- 6 A normál TV nézethez való visszatéréshez nyomja meg a **EXIT** gombot.

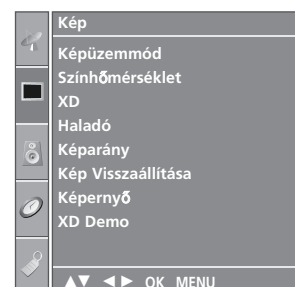

1

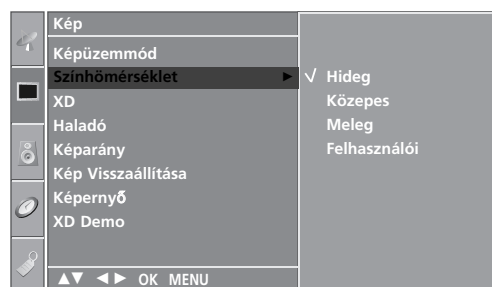

2 3

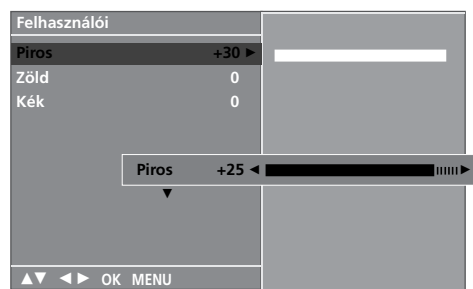

4 5

## XD-KÉPJAVÍTÁSI TECHNOLOGIA

Az XD az LG Electronic egyedi képjavító technológiája, mely speciális digitális jelfeldolgozási algoritmus segítségével jeleníti meg a valódi nagyfelbontású (HD) forrás képét.

Ez a funkció RGB-PC módban nem áll rendelkezésre.

- 1 Nyomja meg a **MENU** (MENÜ) gombot, majd a ▲ / ▼ gomb segítségével válassza ki a **Kép** menüt.
- 2 A **XD** lehetőség kiválasztásához nyomja meg a ►, majd a ▲ / ▼ gombot.
- 3 Az **Auto** vagy a **Kézi** lehetőség kiválasztásához nyomja meg ►, majd ▲ / ▼ gombot.
- 4 A normál TV nézethez való visszatéréshez nyomja meg a **EXIT** gombot.

### \* A Manual (Kézi) lehetőség kiválasztásakor

Ez a menü a **Képzüzem mód** menü **Felhasználói 1** vagy **Felhasználói 2** lehetőségének kiválasztása után lesz elérhető.

- 1 Az **XD Kontraszt**, az **XD Szín** és az **XD NR** lehetőséget a ►, majd a ▲ / ▼ gomb megnyomásával választhatja ki.
- 2 A **Be** vagy **Ki** lehetőség kiválasztásához nyomja meg a ►, majd a ▲ / ▼ gombot.
- 3 A normál TV nézethez való visszatéréshez nyomja meg a **EXIT** gombot.

- **XD Kontraszt** : A kontraszt automatikus módosítása a legmegfelelőbb értékre a tükröződés fényerejének megfelelő.
- **XD Szín** : A tükröződés színeinek automatikus módosítása a természetes színekhez leginkább hasonló színek megjelenítése érdekében.
- **XD NR** : A zaj kiküszöbölése olyan mértékben, hogy az eredeti kép ne romoljon. (Ez a funkció HDMI, Component (kivéve 480i/576i), RGB-PC módban nem áll rendelkezésre.)

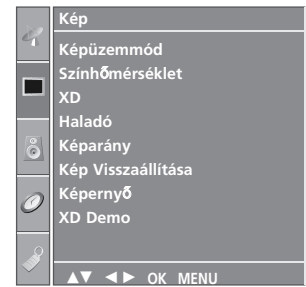

1

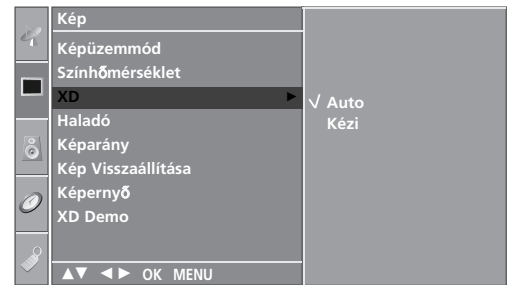

2 3



1 2

# XD DEMO (XD-bemutató)

Az XD Demo üzemmód be- és kikapcsolt állapota közötti különbség megjelenítése.

Ez a funkció RGB[PC] módban nem áll rendelkezésre.



- 1 Nyomja meg a **MENU** (MENÜ) gombot, majd a **▲ / ▼** gomb segítségével válassza ki a **Kép** menüt.
- 2 A **XD Demo** lehetőséget a **▶**, majd a **▲ / ▼** gomb megnyomásával választhatja ki.
- 3 Nyomja meg a **▶** gombot az **XD Demo** funkció elindításához.
- 4 Az **XD Demo** üzemmód leállításához nyomja meg az **MENU** (MENÜ) gombot.

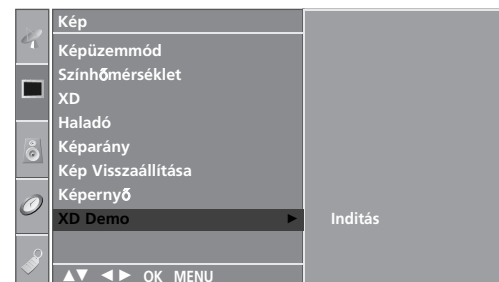
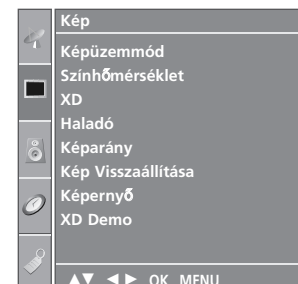

## • XD Demo



# KÉPVEZÉRLÉS

## ADVANCED (SPECIÁLIS) – MOZI

A TV beállítása a mozifilmek megtekintéséhez legmegfelelőbb képre

Ez a funkció csak analóg TV, AV, S-Video és Component (Kompozit) 480i/576i módban használható.



1 Nyomja meg a **MENU** (MENÜ) gombot, majd a ▲ / ▼ gomb segítségével válassza ki a **Kép** menüt.

2 A **Haladó** lehetőség kiválasztásához nyomja meg a ►, majd a ▲ / ▼ gombot.

3 A **Mozi** lehetőség kiválasztásához nyomja meg a ►, majd a ▲ / ▼ gombot.

4 A **Be** vagy **Ki** lehetőség kiválasztásához nyomja meg a ►, majd a ▲ / ▼ gombot.

5 A normál TV nézethez való visszatéréshez nyomja meg a **EXIT** gombot.

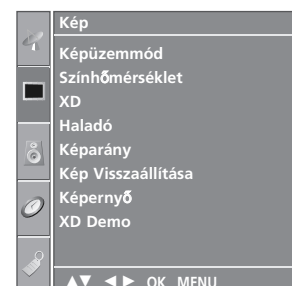

1

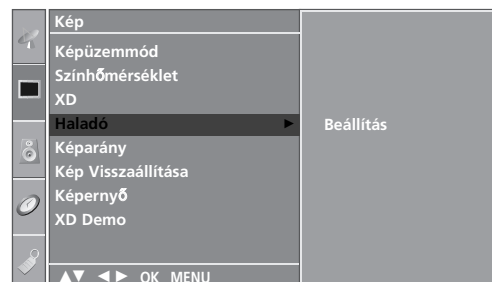

2 3

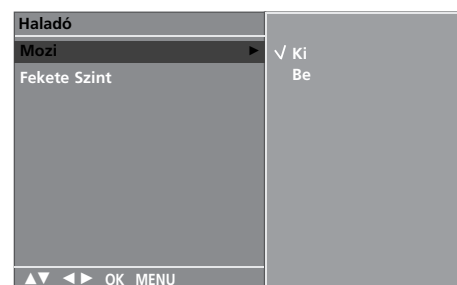

4



# ADVANCED (SPECIÁLIS) – BLACK LEVEL (FEKETESZINT)

Ez a funkció a készüléken beállítja a mozifilmek nézéséhez legmegfelelőbb képet. A funkció a kontraszt és a fényerő értékét a kép feketeszintjének megfelelően módosítja.

Ez a funkció a következő üzemmódokban használható: AV (NTSC-M), S-Video (NTSC-M) és HDMI.



1 Nyomja meg a **MENU** (MENÜ) gombot, majd a ▲ / ▼ gomb segítségével válassza ki a **Kép** menüt.

2 A **Haladó** lehetőség kiválasztásához nyomja meg a ►, majd a ▲ / ▼ gombot.

3 A **Fekete Szint** lehetőség kiválasztásához nyomja meg a ►, majd a ▲ / ▼ gombot.

4 Az **Alacsony** vagy a **Magas** lehetőség kiválasztásához nyomja meg a ►, majd a ▲ / ▼ gombot.

- **Alacsony** : A képernyő tükröződése világosabb lesz.
- **Magas** : A képernyő tükröződése sötétebb lesz.

5 A normál TV nézethez való visszatéréshez nyomja meg a **EXIT** gombot.

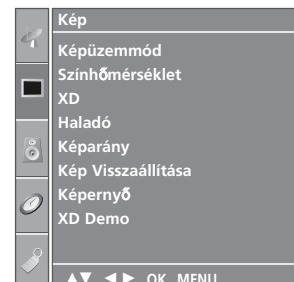

1



2 3

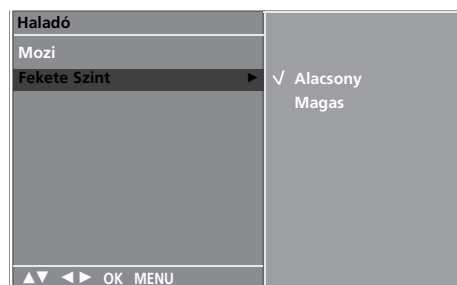

4

# KÉPVEZÉRLÉS

## KÉP ALAPHELYZETBE ÁLLÍTÁSA

Visszaállítja a **Képzemmmód**, a **Színhőmérséklet**, az **XD** és az **Haladó**, a **Képarány** beállításokat a gyári alapértelmezett értékekre.



**1** Nyomja meg a **MENU (MENÜ)** gombot, majd a **▲ / ▼** gomb segítségével válassza ki a **Kép** menüt.

**2** A **Kép Visszaállítása** lehetőség kiválasztásához nyomja meg a **▶**, majd a **▲ / ▼** gombot.

**3** Nyomja meg a **▶** gombot.

**4** A normál TV nézethez való visszatéréshez nyomja meg a **EXIT** gombot.

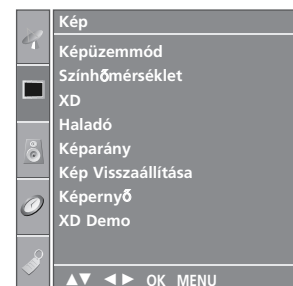

**1**



**2 3**

# Képerny kímél

A számítógépes vagy videójátékból származó, hosszabb időn át megjelenített állókép szellemképet okozhat, amely a kép változása után is látható marad a képernyőn. Kerülje az állóképek hosszabb időn keresztül megjelenítését a készülék képernyőjén.

Ez a funkció a LCD típusok esetén nem áll rendelkezésre.

## Fehérmosás

A fehérítési funkció eltünteti a képernyőről a tartósan megjelenített képeket.

Megjegyzés: Szélsőséges esetekben előfordulhat, hogy a túlzottan hosszú időn át megjelenített állóképet nem lehet teljes mértékben törölni a fehérítési funkció segítségével.

## Orbiter

A képmozgatás segíthet a szellemképek megelőzésében. Ennek ellenére a legjobb, ha nem jelenít meg semmilyen állóképet túl hosszú időn át a képernyőn. A képernyőn az állandó kép elkerülése érdekében a képernyő tartalma 2 percenként elmozdul.

## Inverz

Ez a funkció a képernyő színeit inverz színekre változtatja. A színek 30 percenként automatikusan változnak az inverz színükre.

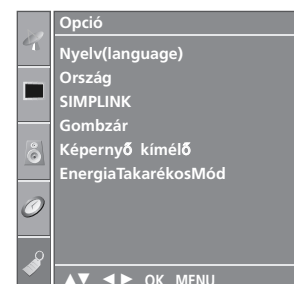

**1** Nyomja meg a **MENU (MENÜ)** gombot, majd a **▲ / ▼** gomb segítségével válassza ki a **Opció** menüt.

**2** Az **Képernyő Kímélő** lehetőséget a **▶**, majd a **▲ / ▼** gomb megnyomásával választhatja ki.

**3** A **Normál**, a **Fehérmosás**, az **Orbiter** vagy az **Inverz** lehetőség kiválasztásához nyomja meg a **▶**, majd a **▲ / ▼** gombot.

Ha nincs szüksége erre a funkcióra, a **Normál** beállítást válassza.

**4** A normál TV nézethez való visszatéréshez nyomja meg a **EXIT** gombot.



## LOW-POWER (ENERGIATAKARÉKOS) KÉPÜZEMMÓD

Ez a funkció a készülék energiafogyasztását csökkenti.

Ez a funkció a LCD típusok esetén nem áll rendelkezésre.



- 1 Nyomja meg a **MENU** (MENÜ) gombot, majd a ▲ / ▼ gomb segítségével válassza ki a **Opció** menüt.
- 2 Az **EnergiaTakarékosMód** lehetőséget a ►, majd a ▲ / ▼ gomb megnyomásával választhatja ki.
- 3 A **Be** vagy **Ki** lehetőség kiválasztásához nyomja meg a ►, majd a ▲ / ▼ gombot.
- 4 A normál TV nézethez való visszatéréshez nyomja meg a **EXIT** gombot.

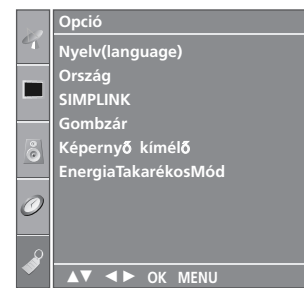

1

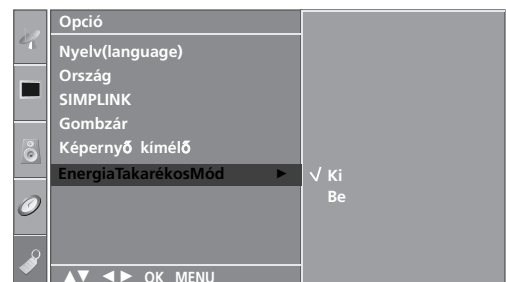

2 3

# HANG ÉS NYELV BEÁLLÍTÁSA

## AUTO VOLUME (AUTOMATIKUS HANGERŐ) BEÁLLÍTÁSA

Az AUTO VOLUME (Automatikus hangerő) funkció automatikusan megtartja ugyanazt a hangerőszintet akkor is, ha programot vált.



1 Nyomja meg a **MENU** gombot, majd a ▲ / ▼ gomb segítségével válassza ki a **Audio** menüt.

2 Az **Auto. Hangerő** lehetőség kiválasztásához nyomja meg a ►, majd a ▲ / ▼ gombot.

3 A **Be** vagy **Ki** lehetőség kiválasztásához nyomja meg a ►, majd a ▲ / ▼ gombot.

4 A normál TV nézethez való visszatéréshez nyomja meg a **EXIT** gombot.



1

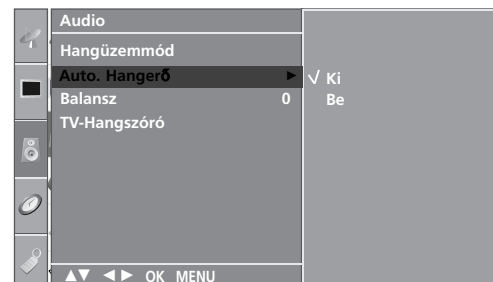

2 3

# HANG ÉS NYELV BEÁLLÍTÁSA

## HANG-ALAPBEÁLLÍTÁSOK – SOUND MODE (HANGÜZEMMÓD)

Kiválaszthatja a megfelelő hangbeállítást: Surround MAX, Normál, Zene, Mozi vagy Sport, és beállíthatja a hangszínszabályozó frekvenciáját is.

A Sound Mode (Hangüzemmód) segítségével külön beállítá-  
sok nélkül is a legjobb hangminőséget kapja, mert a TV-  
készülék a program tartalma alapján végzi el a hangbeállítást.

Alapbeállítás szerint a Surround MAX (Térhangzás), a Normál, a  
Zene, a Mozi és a Sport hangot optimális hangvisszaadásra pro-  
gramozták, és ezek nem módosíthatók.

**Surround MAX** A valóság-hő hangzáshoz válassza ezt a beállítást.

**Normál** A legkimagaslóbb és legtermészetesebb hangzás.

**Zene** Zenehallgatás közben válassza ezt a beállítást az eredeti hangzás érdekében.

**Mozi** A kifinomult hangzás érdekében válassza ezt a beállítást.

**Sport** Sportesemények közvetítéséhez válassza ezt a beállítást.

**Felhasználói** A felhasználó által meghatározott hangbeállítá-  
sok használata.



1

1 Nyomja meg a **MENU** gombot, majd a **▲ / ▼** gomb segítségével válassza ki a **Audio** menüt.

2 Az **Hangüzemmód** lehetőség kiválasztásához nyomja meg a **▶**, majd a **▲ / ▼** gombot.

3 A **Surround MAX**, a **Normál**, a **Zene**, a **Mozi**, a **Sport**, vagy a **Felhasználói** lehetőség kiválasztásához nyomja meg a **▶**, majd a **▲ / ▼** gombot.

4 A normál TV nézethez való visszatéréshez nyomja meg a **EXIT** gombot.

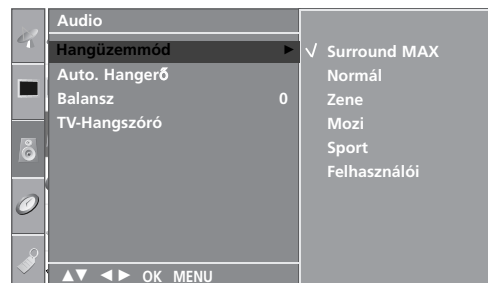

2 3

# HANGBEÁLLÍTÁSOK MÓDOSÍTÁSA – USER (EGYÉNI) BEÁLLÍTÁS

A hangszínszabályozó beállítása.

- 1 Nyomja meg a **MENU** gombot, majd a ▲ / ▼ gomb segítségével válassza ki a **Audio** menüt.
- 2 Az **Hangüzemmód** lehetőség kiválasztásához nyomja meg a ►, majd a ▲ / ▼ gombot.
- 3 A **Felhasználói** lehetőség kiválasztásához nyomja meg a ►, majd a ▲ / ▼ gombot.
- 4 Nyomja meg a ► gombot.
- 5 Válassza ki a hangsávot a ◀ / ▶ gomb megnyomásával. Állítsa be a megfelelő hangszintet a ▲ / ▼ gomb segítségével.
- 6 A normál TV nézethez való visszatéréshez nyomja meg a **EXIT** gombot.



1

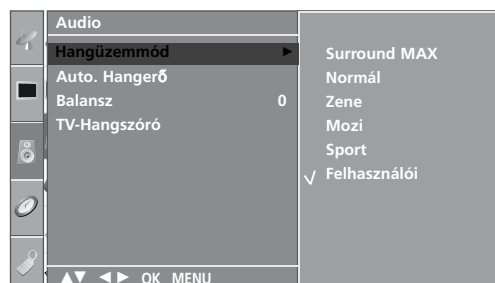

2 3 4

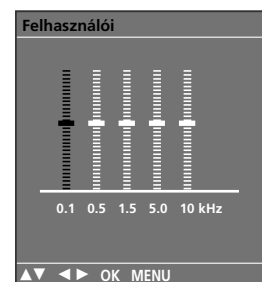

5

# HANG ÉS NYELV BEÁLLÍTÁSA

## BALANSZ BEÁLLÍTÁSA

Igény szerint beállíthatja a hangszórók hangjának térbeli egyensúlyát (balansz).



**1** Nyomja meg a **MENU** gombot, majd a **▲ / ▼** gomb segítségével válassza ki a **Audio**menüt.

**2** Az **Balansz** lehetőség kiválasztásához nyomja meg a **▶**, majd a **▲ / ▼** gombot.

**3** Nyomja meg a **▶** gombot majd a **◀ / ▶** gombbal állítsa be a kiválasztott képjellemzőt.

**4** A normál TV nézethez való visszatéréshez nyomja meg a **EXIT** gombot.



**1**



**2 3**



# TV SPEAKERS (TV-HANGSZÓRÓK) BE/KIKAPCSOLÁSA

Lehetősége van a belső hangszóró beállítására is.

AV, COMPONENT (Kompozit), RGB [PC] és HDMI módban a belső hangszóró audiojele a kimenetre küldhető még abban az esetben is, ha nincsen videojel.

Ha egy külső hifi-berendezést szeretne használni, kapcsolja ki a készülék belső hangszóróit.



- 1 Nyomja meg a **MENU** gombot, majd a **▲ / ▼** gomb segítségével válassza ki a **Audio** menüt.
- 2 Az **TV-Hangszóró** lehetőség kiválasztásához nyomja meg a **▶**, majd a **▲ / ▼** gombot.
- 3 A **Be** vagy **Ki** lehetőség kiválasztásához nyomja meg a **▶**, majd a **▲ / ▼** gombot.
- 4 A normál TV nézethez való visszatéréshez nyomja meg a **EXIT** gombot.

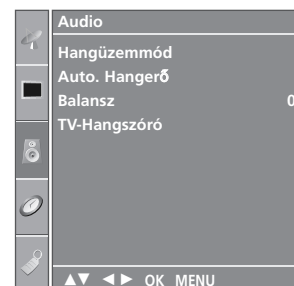

1

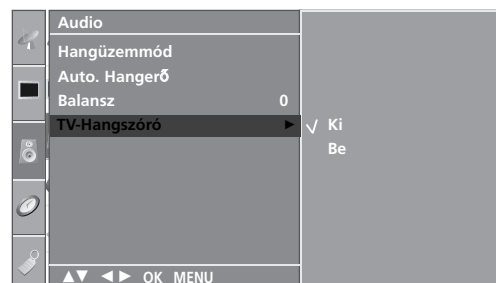

2 3

# HANG ÉS NYELV BEÁLLÍTÁSA

I/II

## Sztereó/kettős vétel

Ha kiválaszt egy programot, az állomáshoz tartozó hangadatok megjelennek a programszám és az állomásnév eltinése után.

Közvetítés	A képernyőn megjelenő üzenet
Monó	<b>MONO</b>
Sztereó	<b>STEREO</b>
Kettős	<b>DUAL I</b>

### ■ Monohang kiválasztása

Sztereovétel esetén, ha a sztereójel gyenge, az I/II gomb kétszeri megnyomásával átválthat monó üzemmódra. Monovétel esetén javul a hangmélység. Ha vissza szeretne váltani sztereó üzemmódba, ismét nyomja meg kétszer az I/II gombot.

### ■ Nyelvválasztás kettős nyelvi közvetítés során

Ha a készülék két nyelven fogja a programot, az I/II gomb kétszeri megnyomásával átválthat **DUAL I** (KETTŐS I), **DUAL II** (KETTŐS II) vagy **DUAL I+II** (KETTŐS I+II) módra.

**DUAL I** funkció az elsődleges közvetítési nyelvet kapcsolja be.

**DUAL II** funkció a másodlagos közvetítési nyelvet kapcsolja be.

**DUAL I+II** módban a két hangszóró különböző nyelveken szól.



## NICAM-vétel

Ha készüléke NICAM vételre alkalmas vevőkészülékkel van felszerelve, kiváló minőségű NICAM (Near Instantaneous Companding Audio Multiplex) digitális hangot tud fogadni.

Az **I/II** gomb ismételt megnyomásával kiválaszthatja a vett adás típusának megfelelő hangkimenetet az alábbiakban leírtak szerint.

- 
- 1 NICAM monó vétel esetén kiválaszthatja a **NICAM MONO** vagy az FM MONO lehetőséget.

---

  - 2 NICAM sztereó vétel esetén választhatja a **NICAM STEREO** vagy az FM MONO lehetőséget. Ha a sztereó jel gyenge, váltson át FM MONÓ módra.

---

  - 3 NICAM kettős vétel esetén kiválaszthatja a **NICAM DUAL I** (NICAM KETTŐS I), a **NICAM DUAL II** (NICAM KETTŐS II), a **NICAM DUAL I+II** (NICAM KETTŐS I+II) vagy a MONO lehetőséget.

---

## A hangszóró hangkimenetének kiválasztása

A **AV**, **S-Video**, **Component**, **RGB** vagy **HDMI** módban megadhatja a bal és jobb hangszóró hangkimenetét.

A **I/II** gomb többszöri megnyomásával válassza ki a hangkimenetet.

**L+R:** A bal hangbemenet jele a bal oldali hangszórón, a jobb hangbemenet a jobb oldali hangszórón szólal meg.

**L+L:** A bal hangbemenet jele a szólal meg mindkét hangszórón.

**R+R:** A jobb hangbemenet jele a szólal meg mindkét hangszórón.

# HANG ÉS NYELV BEÁLLÍTÁSA

## Nyelv-/országválasztás a képernyőn megjelenő menüben

Ez a funkció nem minden országban áll rendelkezésre.

Az üzembe helyezési útmutató menü a TV első bekapcsolásakor jelenik meg a képernyőn.

- 1 Nyomja meg a ▲ / ▼ / ◀ / ▶ gombot, majd a megfelelő nyelv kiválasztásához nyomja meg az **OK** gombot.
- 2 Nyomja meg a ▲ / ▼ / ◀ / ▶ gombot, majd az ország kiválasztásához nyomja meg az **OK** gombot.

\* Ha módosítani szeretné a kiválasztott országot vagy nyelvet.

- 1 Nyomja meg a **MENU** gombot, majd a ▲ / ▼ gomb segítségével válassza ki a **Opció** menüt.
- 2 A **Nyelv(language)** lehetőséget a ▶, majd a ▲ / ▼ gomb megnyomásával választhatja ki. A menüpontokat a kívánt nyelven jelenítheti meg a képernyőn. A **Ország** lehetőséget a ▶, majd a ▲ / ▼ gomb megnyomásával választhatja ki.
- 3 Nyomja meg a ▶ gombot, majd a megfelelő nyelv és ország kiválasztásához használja a ▲ / ▼ gombot.
- 4 Nyomja meg a **OK** gombot.
- 5 A normál TV nézethez való visszatéréshez nyomja meg a **EXIT** gombot.

### ! MEGJEGYZÉS

- ▶ Ha az üzembe helyezéskor a **Üzembe helyezés**-ből nem az **EXIT** gomb megnyomásával lép ki, vagy nem várja meg az OSD (képernyőmenü) automatikus leidőzítését, akkor az a készülék újbóli bekapcsolásakor ismét megjelenik.
- ▶ Ha az országválasztás nem megfelelő, akkor előfordulhat, hogy a teletext nem megfelelően jelenik meg a képernyőn és a teletext kezelésével is problémák adódhatnak.



# IDŐ BEÁLLÍTÁSA

## Óra beállítása

Az időzítési funkció be-/kikapcsolása előtt pontosan be kell állítania az időt.

Ha az időbeállítás kitörlődik, mert áramszünet történt vagy kihúzta a készülék tápkábelét, állítsa be ismét az órát.



1 Nyomja meg a **MENU** gombot, majd a ▲ / ▼ gombot a **Aktuális idő** menü kiválasztásához.

2 A **Óra** lehetőség kiválasztásához nyomja meg a ►, majd a ▲ / ▼ gombot.

3 A ►, majd a ▲ / ▼ gomb megnyomásával beállíthatja az órákat.

4 A ►, majd a ▲ / ▼ gomb megnyomásával beállíthatja a percekét.

5 A normál TV nézethez való visszatéréshez nyomja meg a **EXIT** gombot.

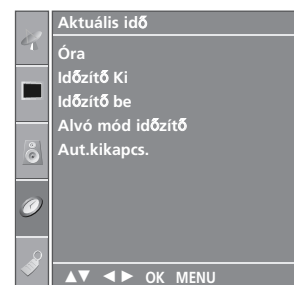

1

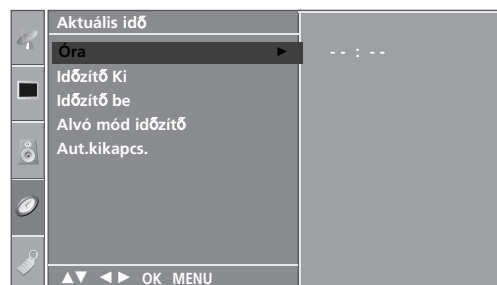

2 3 4

# IDŐ BEÁLLÍTÁSA

## AUTOMATIKUS BE- ÉS KIKAPCSOLÁSI IDŐZÍTŐ BEÁLLÍTÁSA

A kikapcsolás-időzítő automatikusan készenléti üzemmódba állítja a készüléket az előre megadott időpontban.

A készülék két órával az automatikus bekapcsolás után automatikusan visszavált készenléti üzemmódba, ha ezalatt nem nyomja meg egyik gombot sem.

Ha beállítja a bekapcsolási vagy a kikapcsolási időt, ezek a funkciók naponta, a megadott időben működésbe lépnek.

A kikapcsolás időzítése felülbírálja a bekapcsolás időzítését, ha azokat ugyanarra az időpontra állítja be.

Ahhoz, hogy a bekapcsolás időzítése működjön, a készüléknek készenléti üzemmódban kell lennie.



**1** Nyomja meg a **MENU** gombot, majd a **▲ / ▼** gombot a **Aktuális idő** menü kiválasztásához.

**2** Az **Időzítő Ki** vagy az **Időzítő Be** lehetőség kiválasztásához nyomja meg a **▶**, majd a **▲ / ▼** gombot.

**3** A **Be** lehetőséget a **▶**, majd a **▲ / ▼** gomb megnyomásával választhatja ki.  
• Ha törölni szeretné az automatikus be- és kikapcsolást, nyomja meg a **▲ / ▼** gombot az **Ki** lehetőség kiválasztásához.

**4** A **▶**, majd a **▲ / ▼** gomb megnyomásával beállíthatja az órákat.

**5** A **▶**, majd a **▲ / ▼** gomb megnyomásával beállíthatja a percekét.

**6** Csak a bekapcsolási funkció esetén:  
• **Programot:** A programot a **▶**, majd a **▲ / ▼** gomb megnyomásával választhatja ki.  
• **Hangerő:** A bekapcsoláskor érvénybe lépő hangerő beállításához nyomja meg a **▶**, majd a **▲ / ▼** gombot.

**7** A normál TV nézethez való visszatéréshez nyomja meg a **EXIT** gombot.



**1**

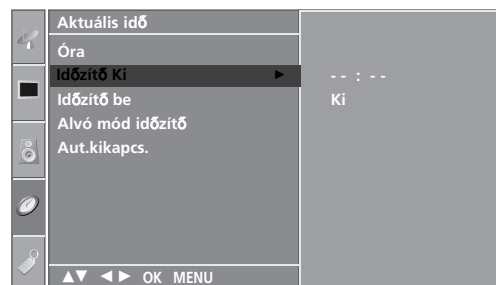

**2 3 4 5**

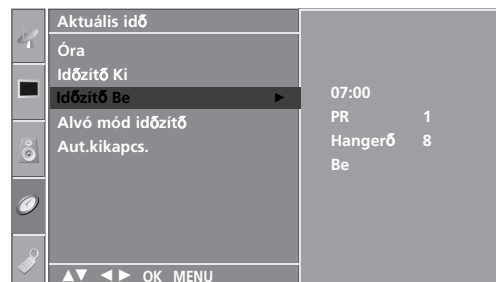

**2 3 4 5 6**

# ALVÓ ÜZEMMÓD IDŐZÍTŐJÉNEK BEÁLLÍTÁSA

Mielőtt elalszik, nem kell azzal törődnie, hogy kikapcsolja a készüléket. Az alvó üzemmód időzítő automatikusan készenléti üzemmódba állítja a készüléket az előre beállított idő letelte után.

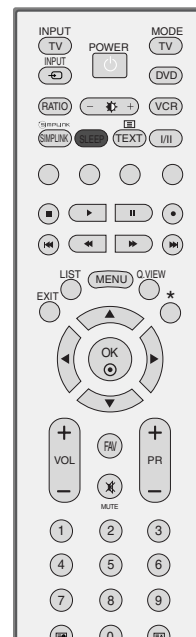

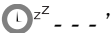
- 1** A **SLEEP (ALVÁS)** gomb ismételt megnyomásával beállíthatja a percek számát. A képernyőn először a '  ' lehetőség jelenik meg, utána pedig az alvó üzemmód időzítési beállításai: 10, 20, 30, 60, 90, 120, 180 és 240 perc.
- 2** Amikor a kívánt időtartam megjelenik a képernyőn, az időzítő megkezdí a visszaszámítást a kiválasztott számú percről.

- Az alvó üzemmód időzítőjét a **Aktuális idő** menüben is beállíthatja.



## ! MEGJEGYZÉS

- ▶ A TV-készülék kikapcsolásáig hátralévő időt a **SLEEP (ALVÁS)** gomb egyszeri megnyomásával ellenőrizheti.
- ▶ Az alvó üzemmód időzítésének visszavonásához ismételten nyomja meg a **SLEEP (ALVÁS)** gombot, amíg a '  ' felirat nem jelenik meg.
  - ▶ Amikor kikapcsolja a készüléket, az alapértelmezett alvó üzemmód időzítés kikapcsol.

# IDŐ BEÁLLÍTÁSA

## AUTOMATIKUS KIKAPCSOLÁS BEÁLLÍTÁSA

Ha bekapcsolta az automatikus alvó üzemmódot és nincs bemeneti jel, akkor 10 perc eltelte után a TV automatikusan kikapcsol.



1 Nyomja meg a **MENU** gombot, majd a **▲ / ▼** gombot a **Aktuális idő** menü kiválasztásához.

2 Az **Aut.kikapcs.** lehetőség kiválasztásához nyomja meg a **▶**, majd a **▲ / ▼** gombot.

3 A **Be** vagy **Ki** lehetőség kiválasztásához nyomja meg a **▶**, majd a **▲ / ▼** gombot.

4 A normál TV nézethez való visszatéréshez nyomja meg a **EXIT** gombot.

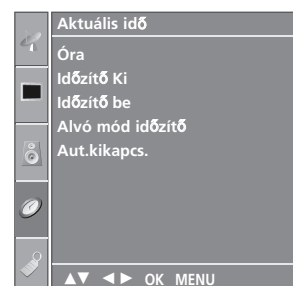

1

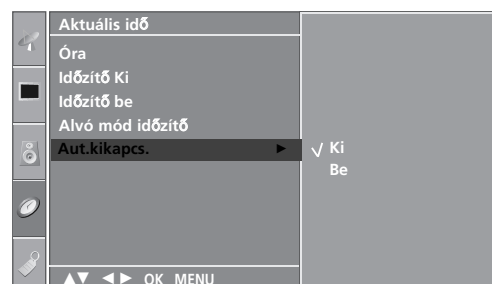

2 3



## Ez a funkció nem minden országban áll rendelkezésre.

A Teletext (vagy TOP text) egy külön rendelhető opció, ezért a teletext-adást csak a teletext rendszerrel rendelkező készülékek tudják fogni.

A teletext a legtöbb tévéállomásnál egy ingyenesen közvetített szolgáltatás, amely folyamatosan friss híreket, időjárás-jelentést, televízió-programot, részvényárfolyamokat és egyéb információkat jelenít meg.

Tévékészüléke teletext-dekódere támogatja a SIMPLE, a TOP és a FASTEXT rendszert. A SIMPLE (normál teletext) rendszer több oldalból áll, melyeket közvetlenül, a megfelelő oldalszám megadásával választhat ki. A TOP és a FASTEXT sokkal korszerűbb módszerek, amelyek segítségével gyorsan és könnyen megjelenítheti a teletext-információkat.

## Be-/kikapcsolás

A Teletext üzemmódba váltáshoz nyomja meg a **TEXT (SZÖVEG)** gombot. A képernyőn megjelenik a kezdő- vagy az utolsó oldal.

A képernyő fejlécén látható két oldalszám, a tévéállomás neve, a dátum és az idő. Az első az Ön által kiválasztott oldalszám, a második pedig mutatja az aktuálisan megjelenített oldalt.

A Teletext üzemmód kikapcsolásához nyomja meg a **TEXT (SZÖVEG)** vagy **EXIT** gombot. Ekkor megjelenik az előzőüzemmód.

## SIMPLE Text

### ■ Oldalválasztás

- 1 A számgombok segítségével adja meg a megfelelő oldalszámot háromjegyű számként. Ha a kiválasztás során rossz számot nyom meg, fejezze be a háromjegyű szám beírását, és adja meg újból a megfelelő oldalszámot.
- 2 A **PR +/-** gomb segítségével az előző vagy a következő oldalra lapozhat.

## TOP Text

A használati útmutató négy mezőt mutat a képernyő alján: piros, zöld, sárga és kék mező. A sárga mező jelzi a következő csoportot, a kék mező pedig a következő blokkot.

### ■ Blokk/csoport/oldal kiválasztása

- 1 A kék gomb segítségével blokkról blokkra haladhat.
- 2 A sárga gomb használatával a következő csoporthoz léphet, miközben a rendszer automatikusan továbblép a következő blokkhoz.
- 3 A zöld gomb használatával a következő oldalhoz léphet, miközben a rendszer automatikusan továbblép a következő csoporthoz.  
Használhatja a **PR +** gombot is.
- 4 A piros gomb megnyomásával visszaléphet az előző kiválasztáshoz. Használhatja a **PR -** gombot is.

### ■ Közvetlen oldalválasztás

A SIMPLE teletext-móddhoz hasonlóan az oldalt TOP módban úgy választhatja ki, hogy a számgombok segítségével beír egy háromjegyű számot.

## FASTEXT

A teletext-oldalak a képernyő alján látható színkóddal vannak ellátva, és a megfelelő színű gomb megnyomásával választhatja ki azokat.

### ■ Oldalválasztás

- 1 Az indexoldal kiválasztásához nyomja meg a  gombot.
- 2 A színkóddal ellátott oldalakat kiválaszthatja az alsó sorban látható, megfelelő színű gomb megnyomásával.
- 3 A SIMPLE teletext-móddhoz hasonlóan az oldalt FASTEXT módban úgy választhatja ki, hogy a számgombok segítségével beír egy háromjegyű számot.
- 4 A **PR +/-** gomb megnyomásával az előző vagy a következő oldalra lapozhat.

## Speciális teletext-funkciók



### ■ FELFEDÉS

A gomb megnyomásával megjelenítheti a rejtett adatokat, például rejtvények vagy kirakós játékok megfejtéseit. Ha újból megnyomja ezt a gombot, elrejtetheti az adatokat a képernyőről.



### ■ MÉRET

Dupla magasságú szöveget állíthat be.

A gomb megnyomásával nagyíthatja az oldal felső részét.

Ha ismét megnyomja a gombot, a készülék az oldal alsó részét is nagyítja.

Ha újból megnyomja ezt a gombot, visszatérhet a normál képernyőhöz.



### ■ FRISSÍTÉS

Megjeleníti a televízióképet a képernyőn, miközben az új teletext-oldalra vár. A képernyő bal felső sarkában megjelenik a szimbólum. Ha a frissített oldal elérhető, a szimbólum helyett az oldalszám jelenik meg.

A frissített teletext-oldal megtekintéséhez nyomja meg ezt a gombot.



### ■ IDŐ

A tévéprogram megtekintése közben, a gomb megnyomásával megjelenítheti az időt a képernyő jobb felső sarkában.

Ha újból megnyomja ezt a gombot, a kijelzés eltűnik. Teletext módban a gomb megnyomásával kiválaszthatja az aloldal számát. Az aloldal száma a képernyő alján jelenik meg. Az aloldal várokozatásához vagy váltásához nyomja meg a **PIROS/ZÖLD**, a **PR + / -** vagy a számgombokat.

A gomb ismételt megnyomásával kiléphet a funkcióból.



### ■ VÁRAKOZÁS

Leállítja az automatikus oldalváltást, amely akkor történik, ha a teletext-oldal kettő vagy több aloldalból áll. Az aloldalak száma és a megjelenített aloldal általában az órajel alatt látható a képernyőn. Ha megnyomja ezt a gombot, megjelenik a leállítás szimbólum a képernyő bal felső sarkában, és a készülék letiltja az automatikus oldalváltást. A folytatáshoz nyomja meg újból a gombot.

## HIBAEELHÁRÍTÁS

### A készülék nem működik megfelelően.

<p>A távirányító nem működik.</p>	<ul style="list-style-type: none"> <li>■ Ellenőrizze, hogy nincs-e a jelet akadályozó tárgy a készülék és a távirányító között.</li> <li>■ Megfelelő polaritással helyezte be az elemeket (figyelje a + és - jeleket)?</li> <li>■ A beállított távirányítási üzemmód (TV, videomagnó stb.) helyes?</li> <li>■ Helyezzen be új elemeket.</li> </ul>
<p>A készülék hirtelen kikapcsol.</p>	<ul style="list-style-type: none"> <li>■ Nincs beállítva az alvó üzemmód időzítő?</li> <li>■ Ellenőrizze a tápellátás kezelőszerveinek beállítását.</li> <li>■ Előfordulhat, hogy a tápfeszültség meg lett szakítva.</li> </ul>

### A képfunkciók nem működnek.

<p>Nincs kép, nincs hang.</p>	<ul style="list-style-type: none"> <li>■ Ellenőrizze, hogy a készüléket bekapcsolta-e.</li> <li>■ Próbáljon meg másik csatornára váltani. Előfordulhat, hogy a probléma az adással kapcsolatos.</li> <li>■ A tápkábel megfelelően csatlakozik a fali aljzatba?</li> <li>■ Ellenőrizze az antenna irányát, illetve elhelyezését.</li> <li>■ Ellenőrizze a fali aljzatot; csatlakoztassa egy másik készülék tápkábelét abba az aljzatba, ahová jelenleg a készülék tápkábele csatlakozik.</li> </ul>
<p>A kép bekapcsolás után lassan jelenik meg.</p>	<ul style="list-style-type: none"> <li>■ Ez normális jelenség, a kép ugyanis a készülék indítási folyamata közben nem látható. Ha a kép öt perc elteltével sem jelenik meg, forduljon a szervizközpontozhoz.</li> </ul>
<p>Nincs szín, a színek gyengék vagy gyenge a kép.</p>	<ul style="list-style-type: none"> <li>■ Adja meg a menüben a megfelelő színbeállításokat (Color).</li> <li>■ Tartson megfelelő távolságot a készülék és a videomagnó között.</li> <li>■ Próbáljon meg másik csatornára váltani. Előfordulhat, hogy a probléma az adással kapcsolatos.</li> <li>■ Megfelelően csatlakoztatta a videokábeleket?</li> <li>■ Aktiválja a megfelelő funkciót a kép fényerejének visszaállításához.</li> </ul>
<p>Vízszintes vagy függőleges sávok láthatók, illetve a kép "remeg".</p>	<ul style="list-style-type: none"> <li>■ Keresse meg a helyi interferenciát okozó berendezést, például más elektromos készüléket vagy nagyteljesítményű eszközt.</li> </ul>
<p>Némelyik csatornán gyenge a vétel.</p>	<ul style="list-style-type: none"> <li>■ Az állomásnál vagy a kábelezésnél problémák merültek fel; hangoljon másik állomásra.</li> <li>■ Az állomás vételi jele gyenge; a gyengébb jeli állomás vételéhez irányítsa át megfelelően az anten nát.</li> <li>■ Keresse meg az interferencia lehetséges forrását.</li> </ul>
<p>Vonalak vagy csíkok a képen.</p>	<ul style="list-style-type: none"> <li>■ Ellenőrizze az antennát (változtassa meg az antenna irányát).</li> </ul>

### A hangfunkciók nem működnek.

A kép rendben, de nincs hang.	<ul style="list-style-type: none"><li>■ Nyomja meg a <b>VOL +/-</b> (vagy <b>Volume</b>) gombot.</li><li>■ Nincs a hang elnémítva? Nyomja meg a <b>MUTE (NÉMÍTÁS)</b> gombot.</li><li>■ Próbáljon meg másik csatornára váltani. Előfordulhat, hogy a probléma az adással kapcsolatos.</li><li>■ Megfelelően csatlakoztatta az audiókábeleket?</li></ul>
Az egyik hangsugárzó nem szól.	<ul style="list-style-type: none"><li>■ Állítsa be a menüben a balanszt.</li></ul>
Szokatlan hang hallható a készülékből.	<ul style="list-style-type: none"><li>■ A környezeti páratartalom vagy a hőmérséklet megváltozása szokatlan zajt idézhet elő a készülék be- és kikapcsolásakor, ez nem utal a készülék meghibásodására.</li></ul>

### Probléma lépett fel PC-üzemmódban. (Csak a PC-üzemmódra vonatkozik.)

A jel kívül esik a megfelelő tartományon.	<ul style="list-style-type: none"><li>■ Állítsa be megfelelően a képfelbontást, valamint a vízszintes és a függőleges frekvenciát.</li><li>■ Ellenőrizze a bemenet forrását.</li></ul>
Függőleges sáv vagy csík a háttéren, vízszintes zaj, nem megfelelő kép helyzet.	<ul style="list-style-type: none"><li>■ Végezze el az automatikus képbeállítást, vagy állítsa be az órajelet, a fázist és a kép vízszintes/függőleges helyzetét.</li></ul>
A képernyő színei nem stabilak, vagy csak egyetlen szín látható.	<ul style="list-style-type: none"><li>■ Ellenőrizze a jelkábelt.</li><li>■ Telepítse újra a számítógép videokártyáját.</li></ul>

## KARBANTARTÁS

A túlzottan korai hibás működés megelőzhető. A körültekintő és rendszeres tisztítás megnöveli új TV-készüléke élettartamát. Bármilyen tisztítási művelet megkezdése előtt győződjön meg arról, hogy a tápkábel ki van húzva.

### A képernyő tisztítása

- 1 Íme egy remek módszer arra, hogyan tartsa távol egy időre a port a képernyőtől. Egy puha ruhát nedvesítsen be langyos, textilöblítővel kevert vagy mosogatószeres vízzel. Csavarja szinte szárazra a ruhát, majd törölje át vele a képernyőt.
- 2 Győződjön meg arról, hogy ne maradjon felesleges víz a képernyőn, és a TV bekapcsolása előtt hagyja a képernyőt megszáradni.

### A készülékház tisztítása

- A por és a szennyeződések eltávolításához a készülékházat puha, száraz, bolyhosodásmentes ruhával törölje le.
- Ne használjon nedves ruhát.

### Hosszabb távollét esetén

#### FIGYELEM!

- ▶ Ha a TV-készüléket várhatóan hosszabb időn át nem használja (például nyaralás esetén), tanácsos kihúzni a tápkábelt a villámlásból vagy a túlfeszültséglökésből adódó esetleges károsodás megelőzése érdekében.

## A termék jellemzői

TÍPUSOK		26LC41 *	32LC41 */32LC43* 32LC44*	37LC41 */37LC43*	42LC41 */42LC43*
		26LC41 -ZA	32LC41 -ZA/32LC43 -ZE 32LC43 -ZA/32LC44 -ZB	37LC41 -ZA 37LC43 -ZA	42LC41 -ZA 42LC43 -ZA
Méretek (Szélesség x Magasság x Mélység)	állvánnyal együtt	676,4 x 529,2 x 221,0 mm 26,6 x 20,8 x 8,7 hüvelyk	806,4 x 606,1 x 249,0 mm 31,8 x 23,9 x 9,8 hüvelyk	926,6 x 697,6 x 280,4 mm 36,5 x 27,5 x 11,0 hüvelyk	1032,7 x 750,0 x 287,6 mm 40,7 x 29,5 x 11,3 hüvelyk
	állvány nélkül	676,4 x 474,3 x 85,0 mm 26,6 x 18,7 x 3,3 hüvelyk	806,4 x 548,4 x 80,5 mm 31,8 x 21,6 x 3,2 hüvelyk	926,6 x 635,6 x 88,0 mm 36,5 x 25,0 x 3,5 hüvelyk	1032,7 x 685,5 x 88,5 mm 40,7 x 27,0 x 3,5 hüvelyk
Tömeg	állvánnyal együtt	10,1 kg / 22,3 lbs	13,9 kg / 30,7 lbs	20,0 kg / 44,1 lbs	24,5 kg / 54,0 lbs
	állvány nélkül	9,1 kg / 20,1 lbs	11,3 kg / 24,9 lbs	16,3 kg / 35,9 lbs	20 kg / 44,1 lbs
Tápfeszültségigény Energiafogyasztás		AC100-240V~ 50/60Hz 1,3A 130W	AC100-240V~ 50/60Hz 1,5A 150W	AC100-240V~ 50/60Hz 1,8A 170W	AC100-240V~ 50/60Hz 2,2A 200W
TÍPUSOK		26LC5*	32LC5*	37LC5*	42LC5*
		26LC51 -ZA 26LC51C -ZA	32LC51 -ZA/32LC52 -ZC 32LC52C -ZC 32LC53 -ZA/32LC54 -ZD	37LC51 -ZA 37LC53 -ZA	42LC51 -ZA 42LC53 -ZA 42LC54 -ZD
Méretek (Szélesség x Magasság x Mélység)	állvánnyal együtt	676,6 x 531,0 x 221,0 mm 26,6 x 20,9 x 8,7 hüvelyk	806,6 x 606,5 x 249 mm 31,8 x 23,9 x 9,8 hüvelyk	927 x 692,8 x 280,5 mm 36,5 x 27,3 x 11,1 hüvelyk	1033,4 x 750,0 x 287,6 mm 40,7 x 29,5 x 11,3 hüvelyk
	állvány nélkül	676,6 x 478,7 x 84,0 mm 26,6 x 18,9 x 3,3 hüvelyk	806,6 x 552,3 x 79 mm 31,8 x 21,8 x 3,1 hüvelyk	927 x 630 x 88,0 mm 36,5 x 24,8 x 3,5 hüvelyk	1033,4 x 686,8 x 88,5 mm 40,7 x 27,0 x 3,5 hüvelyk
Tömeg	állvánnyal együtt	10,4 kg / 22,9 lbs	13,7 kg / 30,2 lbs	20,0 kg / 44,1 lbs	24,9 kg / 54,9 lbs
	állvány nélkül	9,0 kg / 19,9 lbs	11,2 kg / 24,7 lbs	16,0 kg / 35,3 lbs	20,4 kg / 45,0 lbs
Tápfeszültségigény Energiafogyasztás		AC100-240V~ 50/60Hz 1,3A 130W	AC100-240V~ 50/60Hz 1,5A 150W	AC100-240V~ 50/60Hz 1,8A 170W	AC100-240V~ 50/60Hz 2,2A 200W
Televíziós rendszer Programlefedettség Külső antenna impedanciája		PAL/SECAM B/G/D/K, PAL I/II, SECAM L/L' VHF: E2 ~ E12, UHF: E21 ~ E69, CATV: S1 ~ S20, HYPER: S21 ~ S47 75 Ω			
Környezeti feltételek	Üzemi hőmérséklet	0 ~ 40°C / 32 ~ 104°F			
	Üzemi páratartalom	Legfeljebb 80%			
Környezeti feltételek	Tárolási hőmérséklet	-20 ~ 60°C / -4 ~ 140°F			
	Tárolási páratartalom	Legfeljebb 85%			

■ A fenti jellemzők előzetes értesítés nélkül változhatnak a termék minőségének fejlesztése során.

## A termék jellemzői

TÍPUSOK		26LC42*	32LC42*	37LC42*	42LC42*
		26LC42-ZC	32LC42-ZC	37LC42-ZC	42LC42-ZC
Méretek (Szélesség x Magasság x Mélység)	állvánnyal együtt	676,4 x 529,2 x 228,9 mm 26,6 x 20,9 x 9,0 hüvelyk	806,8 x 605,6 x 260,5 mm 31,8 x 23,9 x 10,3 hüvelyk	926,6 x 697,6 x 280,4 mm 36,5 x 27,5 x 11,1 hüvelyk	1032,7 x 750,0 x 300,2 mm 40,7 x 29,6 x 11,8 hüvelyk
	állvány nélkül	676,4 x 474,3 x 85,0 mm 26,6 x 18,7 x 3,4 hüvelyk	806,8 x 605,5 x 79,0 mm 31,8 x 23,9 x 3,1 hüvelyk	926,6 x 635,6 x 88,0 mm 36,5 x 25,0 x 3,5 hüvelyk	1032,7 x 685,5 x 88,5 mm 40,7 x 27,0 x 3,5 hüvelyk
Tömeg	állvánnyal együtt	9,62 kg / 21,2 lbs	14,4 kg / 31,8 lbs	20,0 kg / 44,1 lbs	24,5 kg / 54,0 lbs
	állvány nélkül	8,62 kg / 19,0 lbs	11,74 kg / 25,9 lbs	16,3 kg / 36,0 lbs	20 kg / 44,1 lbs
Tápfeszültségigény Energiafogyasztás		AC100-240V~ 50/60Hz 1,3A 130W	AC100-240V~ 50/60Hz 1,5A 150W	AC100-240V~ 50/60Hz 1,8A 170W	AC100-240V~ 50/60Hz 2,2A 200W
TÍPUSOK		42PC5*	42PC5RV*	50PC5*	26LC3*
		42PC51-ZB 42PC52-ZD	42PC5RV-ZD 42PC5RVC-ZD	50PC51-ZB 50PC52-ZD	26LC3RA-ZA
Méretek (Szélesség x Magasság x Mélység)	állvánnyal együtt	1048,0 x 766,0 x 310,0 mm 41,3 x 30,2 x 12,2 hüvelyk	1048,0 x 766,0 x 310,0 mm 41,3 x 30,2 x 12,2 hüvelyk	1242,0 x 887,6 x 370,0 mm 48,9 x 34,9 x 14,6 hüvelyk	680,0 x 550,0 x 235,0 mm 26,8 x 21,7 x 9,3 hüvelyk
	állvány nélkül	1048,0 x 713,0 x 83,5 mm 41,3 x 28,1 x 3,3 hüvelyk	1048,0 x 713,0 x 83,5 mm 41,3 x 28,1 x 3,3 hüvelyk	1242,0 x 827,2 x 88,0 mm 48,9 x 32,6 x 3,5 hüvelyk	680,0 x 436,6 x 119,4 mm 26,8 x 17,2 x 4,7 hüvelyk
Tömeg	állvánnyal együtt	28,0 kg / 61,7 lbs	28,0 kg / 61,7 lbs	39,3 kg / 86,6 lbs	12,4 kg / 27,3 lbs
	állvány nélkül	24,6 kg / 54,2 lbs	24,6 kg / 54,2 lbs	34,6 kg / 76,2 lbs	11,5 kg / 25,3 lbs
Tápfeszültségigény Energiafogyasztás		AC100-240V~ 50/60Hz 3,5A 310W	AC100-240V~ 50/60Hz 3A 260W	AC100-240V~ 50/60Hz 5,0A 450W	AC100-240V~ 50/60Hz 1,3A 130W
Televíziós rendszer Programlefedettség Külső antenna impedanciája		PAL/SECAM B/G/D/K, PAL I/II, SECAM L/L' VHF: E2 ~ E12, UHF: E21 ~ E69, CATV: S1 ~ S20, HYPER: S21 ~ S47 75 Ω			
Környezeti feltételek	Üzemi hőmérséklet	0 ~ 40°C / 32 ~ 104°F			
	Üzemi páratartalom	Legfeljebb 80%			
	Tárolási hőmérséklet	-20 ~ 60°C / -4 ~ 140°F			
	Tárolási páratartalom	Legfeljebb 85%			

■ A fenti jellemzők előzetes értesítés nélkül változhatnak a termék minőségének fejlesztése során.



# A TÁVIRÁNYÍTÓ PROGRAMOZÁSA

A távirányító többféle márkájú készülék vezérlésére alkalmas univerzális távirányító. Más gyártók távirányítóval vezérelhető legtöbb készülékének vezérlésére is beprogramozható. Vegye figyelembe, hogy a távirányító nem minden más márkájú készüléktípus esetén használható.

## Kód beprogramozása a távirányítóba

- 1** Ellenőrizze a távirányítót.  
Megállapíthatja, hogy a távirányító programozás nélkül is képes-e az adott készülék vezérlésére. Ehhez kapcsolja be a készüléket (például videomagnót), majd nyomja meg a távirányító megfelelő (például DVD vagy VCR) módváltó gombját, miközben a távirányítóval a készülék felé mutat. Ellenőrizze, hogy a készülék megfelelően reagál-e a **POWER** (TÁPELLÁTÁS) és a **PR +/-** (PROGRAMVÁLTÁS) gombokra. Amennyiben nem, a távirányítót be kell programozni a készülék vezérléséhez.
- 2** Kapcsolja be a beprogramozni kívánt készüléket, majd nyomja meg a távirányító megfelelő módváltó gombját (például DVD vagy VCR). A távvezérlőn világítani kezd a kívánt eszköz gombja.
- 3** Nyomja meg egyidejűleg a **MENU** és a **MUTE** gombokat, ekkor a távirányító készen áll a kód beprogramozására.
- 4** A távirányító számgombjainak segítségével írja be a megfelelő kódszámot. A különféle készülékek esetén beprogramozandó kódszámok a következő oldalakon találhatóak. Ha a beírt kód helyes, a készülék kikapcsol.
- 5** A kód tárolásához nyomja meg a **MENU** gombot.
- 6** Ellenőrizze a távirányító különféle funkcióival, hogy a készülék megfelelően reagál-e. Amennyiben nem, ismétlje meg a műveletet a 2. lépéstől.

## Programozási kódok

### Videomagnók

Márka	Kódok	Márka	Kódok	Márka	Kódok
AIWA	034	MAGNAVOX	031 033 034 041	SAMSUNG	032 040 102 104
AKAI	016 043 046 124 125 146		067 068		105 107 109 112
AMPRO	072	MARANTZ	012 031 033 067 069		113 115 120 122 125
ANAM	031 033 103	MARTA	101	SANSUI	022 043 048 135
AUDIO DYNAMICS	012 023 039 043	MATSUI	027 030	SANYO	003 007 010 014
BROKSONIC	035 037 129	MEI	031 033		102 134
CANON	028 031 033	MEMOREX	003 010 014 031 033 034 053 072 101 102 134 139	SCOTT	017 037 112 129 131
CAPEHART	108			SEARS	003 008 009 010 013 014 017 020 031 042 073 081 101
CRAIG	003 040 135	MGA	045 046 059	SHARP	031 054 149
CURTIS MATHES	031 033 041	MINOLTA	013 020	SHINTOM	024
DAEWOO	005 007 010 064 065 108 110 111 112 116 117 119	MITSUBISHI	013 020 045 046 049 051 059 061 151	SONY	003 009 031 052 056 057 058 076 077 078 149
DAYTRON	108	MTC	034 040	SOUNDESIGN	034
DBX	012 023 039 043	MULTITECH	024 034	STS	013
DYNATECH	034 053	NEC	012 023 039 043 048	SYLVANIA	031 033 034 059 067
ELECTROHOME	059	NORDMENDE	043	SYMPHONIC	034
EMERSON	006 017 025 027 029 031 034 035 036 037 046 101 129 131 138 153	OPTONICA	053 054	TANDY	010 034
FISHER	003 008 009 010	PANASONIC	066 070 074 083 133 140 145	TATUNG	039 043
FUNAI	034	PENTAX	013 020 031 033 063	TEAC	034 039 043
GE	031 033 063 072 107 109 144 147	PHILCO	031 034 067	TECHNICS	031 033 070
GO VIDEO	132 136	PHILIPS	031 033 034 054 067 071 101	TEKNIKA	019 031 033 034 101
HARMAN KARDON	012 045	PILOT	101	THOMAS	034
HITACHI	004 018 026 034 043 063 137 150	PIONEER	013 021 048	TMK	006
INSTANTREPLAY	031 033	PORTLAND	108	TOSHIBA	008 013 042 047 059 082 112 131
JCL	031 033	PULSAR	072	TOTEVISION	040 101
JCPENNY	012 013 015 033 040 066 101	QUARTZ	011 014	UNITECH	040
JENSEN	043	QUASAR	033 066 075 145	VECTOR RESEARCH	012
JVC	012 031 033 043 048 050 055 060 130 150 152	RCA	013 020 033 034 040 041 062 063 107 109 140 144 145 147	VICTOR	048
KENWOOD	014 034 039 043 047 048	REALISTIC	003 008 010 014 031 033 034 040 053 054 101	VIDEO CONCEPTS	012 034 046
LG (GOLDSTAR)	001 012 013 020 101 106 114 123			VIDEOSONIC	040
LLOYD	034	RICO	058	WARDS	003 013 017 024 031 033 034 040 053 054 131
LXI	003 009 013 014 017 034 101 106	RUNCO	148	YAMAHA	012 034 039 043
MAGIN	040	SALORA	014	ZENITH	034 048 056 058 072 080 101

## DVD-készülékek

Márka	Kódok	Márka	Kódok	Márka	Kódok
APEX DIGITAL	022	mitsubishi	002	RCA	005 006
DENON	020 014	NAD	023	SAMSUNG	011 015
GE	005 006	ONKYO	008 017	SONY	007
HARMAN KARDON	027	PANASONIC	003 009	THOMPSON	005 006
JVC	012	PHILIPS	013	TOSHIBA	019 008
LG	001 010 016 025	PIONEER	004 026	YAMAHA	009 018
MAGNAVOX	013	PROCEED	021	ZENITH	010 016 025
MARANTZ	024	PROSCAN	005 006		

**LG Electronics Inc.**