

Benutzerhandbuch

F1403TDS(1~9)



Vor Inbetriebnahme bitte die Sicherheitsvorschriften sorgfältig lesen!

Danke für den Kauf einer vollautomatischen LG Waschmaschine. Lesen Sie bitte dieses Benutzerhandbuch sorgfältig durch, es enthält Anweisungen zur sicheren Installation, Gebrauch und Wartung. Bewahren Sie es so auf, dass Sie es in der Zukunft bei Fragen zu dieser Maschine zur Hand haben. Notieren Sie sich das Modell und die Seriennummern Ihrer Waschmaschine.

Fehlersuche	
	- Die Wasserversorgung ist nicht ausreichend. - Die Wasserhöhe sind nicht vollständig geöffnet. - Einlaufschlauch ist geknickt. - Der Filter des Einlaufschlauchs ist verstopft.
	- Abflussschlauch ist gequetscht oder verstopft. - Der Abflusfilter ist verstopft.
	- Die Ladung ist zu gering. - Die Ladung ist ungleichmäßig verteilt. - Das Gerät verfügt über ein System zur Kontrolle und Korrektur der Verteilung des Waschguts. Wenn einzelne schwere Artikel geladen werden (z.B. Badmatten, Bademäntel, etc.) oder wenn die Wäsche am Ende des Zyklus noch zu nass ist, kann das System den Schleudervorgang unterbrechen. Fügen Sie dem Waschgut kleinere Artikel hinzu, gleichen Sie die Last aus und wiederholen Sie den Schleudervorgang.
	- Ist die Tür geöffnet oder nicht vollständig geschlossen?
	Ziehen Sie den Netzstecker heraus und rufen Sie den Kundendienst.
	- Zu viel Wasser wegen eines defekten Wasserventils.
	- Wasserstandmelder ist gestört.
	- Motorüberlastung.
	- Wasserleck.
	- Stromausfall der Waschmaschine.

Klappern und Klirren	Fremdkörper wie Münzen oder Sicherheitsnadeln sind möglicherweise in der Trommel oder in der Pumpe.
Knackgeräusche	Schwere Wäschebelasten können ein Knackgeräusch verursachen. Dieses ist meist normal.
Vibrationsgeräusche	Sind alle Transportbolzen und die Verpackung entfernt worden?
Wasserleck	Überprüfen Sie die Schlauchanschlüsse und den festen Anschluss. Entfernen Sie Verstopfungen aus dem Abflussrohr. Rufen Sie wenn nötig einen Klempner.
Übermäßige Schaumbildung	Zu viel oder unpassendes Waschmittel.
Waschmaschine startet nicht	Womöglich kann das Netzkabel nicht angeschlossen werden oder ein Anschlusskabel ist lose.
Waschmaschine schleudert nicht	Überprüfen Sie, ob die Tür fest geschlossen ist.
Tür öffnet sich nicht	Nach dem Programmstart kann die Tür aus Sicherheitsgründen nicht geöffnet werden. Warten Sie bevor Sie die Tür öffnen ein der zwei Minuten, bis der elektronische Sperrmechanismus die Tür freigibt.

Sicherheitsvorschriften für die Inbetriebnahme

Lesen Sie vor der Inbetriebnahme alle Installationsanweisungen und Erklärungen. Befolgen Sie die Anweisungen sorgfältig. Haben Sie für den späteren Gebrauch die Bedienungsanleitung immer bei der Hand. Wenn das Gerät verkauft oder weiter gegeben wird, stellen Sie sicher, dass der neue Inhaber immer diese Bedienungsanleitung erhält. Die folgenden Warnungen müssen aus Gründen der Sicherheit genau beachtet werden. Bevor Sie das Gerät aufstellen und es in Betrieb setzen, müssen Sie diese gelesen haben.

- Beabsichtigter Gebrauch: Dieses Gerät ist ausschließlich für den Gebrauch in trockenen Innenräumen bestimmt. Verwenden Sie das Gerät nur mit kaltem Trinkwasser und nur zum Waschen von Geweben mit Waschemitteln, die für Waschmaschinen entwickelt worden sind. Jeder andere Gebrauch ist unsachgemäß und kann zu Verletzungen führen, wobei die Herstellergarantie erlischt.
- Dieses Gerät darf nur von Erwachsenen benutzt werden. Erlauben Sie es Kindern nicht, die Steuerelemente zu berühren oder mit dem Produkt zu spielen.
- Nehmen Sie keinerlei eigenhändige Änderungen an dem Gerät vor, da dies gefährlich ist.
- Dieses Gerät ist schwer. Transportieren Sie es mit Vorsicht.
- Entfernen Sie, bevor Sie das Gerät verwenden, die gesamte Verpackung und alle Transportbolzen. Andernfalls kann es zu ersten Beschädigungen kommen.
- Alle Installationsarbeiten müssen von einem qualifizierten Monteur oder von einem Techniker durchgeführt werden.
- Lassen Sie elektrische Anschlussarbeiten von einem qualifizierten Elektriker durchführen.
- Stellen Sie das Gerät in keinem Fall auf das Stromkabel.
- Wenn das Gerät auf einen Teppich gestellt wird, stellen Sie die Füße so ein, dass Luft unter dem Gerät zirkulieren kann.
- Ziehen Sie nach Gebrauch immer den Netzstecker der Maschine und stellen Sie den Wasserhahn ab. Trennen Sie das Gerät vom Stromnetz, indem Sie den Stecker ziehen - trennen Sie es nie, indem Sie am Stromkabel ziehen. Berühren Sie nie den Stecker mit nassen Fingern oder Händen.
- Überladen Sie das Gerät nicht.
- Waschen Sie nur in der Maschine waschbare Gewebe. Wenn Sie diesbezüglich Zweifel haben, beachten Sie die Angaben auf dem Etikett.
- Stellen Sie keine Elektroheizungen, Kerzen etc. in die Nähe des Geräts. Sie können das Gerät zum Brennen bringen oder Teile verformen.
- Schützen Sie das Gerät vor Nässe und Feuchtigkeit. Andernfalls besteht die Gefahr eines Stromschlages und Feuergefahr.
- Schließen Sie das Gerät an eine für 220-240V ausgelegte Wandsteckdose an. Benutzen Sie keine Verlängerungskabel oder Doppelstecker.
- Leeren Sie alle Taschen. Harte oder scharfe Gegenstände wie Münzen, Nadeln, Nägel, Schrauben oder Steine können ernste Beschädigung verursachen. Eine ungleichmäßig gefüllte Trommel kann starke Vibrationen verursachen. Sollten diese auch bei leerer Trommel auftreten, rufen Sie einen autorisierten Servicepartner.
- Waschen oder trocknen Sie keine Artikel, die mit brennbaren oder explosiven Stoffen gesäubert, gewaschen, getränkt oder abgetupft worden sind (wie Wachs, Öl, Farbe, Benzin, Fettentferner, chemische Trockenreinigungsmittel, Kerosin etc.). Dies kann zu Brand oder Explosion führen.
- Werfen Sie keine Produkte mit Beschichtungen auf Mineralölgrundlage in die Maschinen (z.B. Nylonbeschichtung, Plastikriemen usw.). Wenn Fleckentferner benutzt worden ist, überprüfen Sie, ob das Lösungsmittel sorgfältig ausgewaschen worden ist, bevor sie die Kleidung in die Maschine werfen. Nach einem Waschzyklus kann Öl in der Wärme bleiben und während eines Trockenvorgangs zu Feuer führen. Laden Sie keine dicke Kleidung.
- Lassen Sie das Gerät nicht an Orten laulen, an denen feuergefährliche Stoffe wie Öl, Benzol oder leicht entzündliche Gase vorhanden sind. Solche Materialien können Feuer oder Explosionen verursachen. Benutzen Sie keinerlei brennbare Reinigungsmittel.
- Füllen Sie nur die vorgeschriebene Menge Weichspüler ein. Eine Überdosierung kann die Kleidung beschädigen.
- Nach dem Waschvorgang halten Sie die Trommeltür geöffnet, um die Türdichtung zu schützen. Lehnen Sie sich nie an der Trommeltüre an. Sitzen oder stehen Sie nie auf die Maschine. Geben Sie acht, daß Sie nicht Finger quetschen, wenn Sie die Tür schließen.
- Überprüfen Sie vor Öffnen der Tür, ob alles Wasser abgelaufen ist. Öffnen Sie nie die Tür, wenn noch Wasser in der Trommel ist. Verbrühungsgefahr.
- Tiere und Kinder können in die Waschmaschine eindringen. Überprüfen Sie deshalb immer das Gerät, bevor Sie es anschalten.
- Während des Waschens wird die Glastür sehr heiß. Halten Sie bei Betrieb Kinder vom Gerät fern.
- Versuchen Sie nie, die Maschine eigenhändig zu reparieren. Falsch durchgeführte Reparaturen können Verletzungen und/oder ernste Defekte der Maschine zu Folge haben.
- Das Produkt sollte nur durch den autorisierten Kundendienst mit Originalersatzteilen instand gehalten und repariert werden.
- Zur Entsorgung Ihrer alten Maschine müssen das Stromkabel abgetrennt und die Türverriegelung unbrauchbar gemacht werden, um Kinder zu schützen.
- Bei der Aufstellung auf einem mit Teppich ausgelegten Fußboden, überprüfen Sie, ob die Anschlussöffnung nicht blockiert wird.
- Wenn das Gerät unter Wasser gesetzt worden ist, muss der Kundendienst gerufen werden. Es besteht die Gefahr eines Stromschlages und Feuergefahr.
- Die Filterabdeckung sowie das Waschpulverfach dürfen während des Betriebs nicht geöffnet werden.
- Bewahren Sie Waschpulver und Reinigungsmittel nicht in Reichweite von Kindern auf. Gefahr der Vergiftung.

Entsorgung

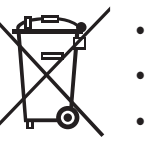

- Das Symbol eines durchgestrichenen Müllimers auf dem Produkt weist darauf hin, dass das Produkt der Europäischen Richtlinie 2002/96/EC entspricht.
- Alle elektrischen und elektronischen Produkte sollten getrennt von der städtischen Müllabfuhr bei durch die Regierung oder die lokalen Behörden bestimmten und entsprechend gekennzeichneten Sammelstellen entsorgt werden.
- Die korrekte Beseitigung Ihres alten Gerätes hilft bei der Vermeidung von Schäden für die Umwelt und die menschliche Gesundheit.
- Für ausführlichere Informationen über die Entsorgung Ihres alten Gerätes, wenden Sie sich bitte an Ihre Stadtverwaltung, Müllabfuhr oder das Geschäft, in dem Sie das Produkt gekauft haben.

Sicherheitshinweise für die Installation

Stellen Sie das Gerät nur dort auf oder lagern Sie es da, wo es keinen Temperaturen unter Null Grad oder Wettereinflüssen ausgesetzt ist. Achten Sie bei der Aufstellung der Waschmaschine darauf, dass alle gesetzlichen Regelungen und Auflagen erfüllt werden. Stellen Sie sicher, dass die untere Öffnung nicht durch Teppich versperrt wird, falls die Waschmaschine auf einem mit Teppich ausgelegten Fußboden aufgestellt wird. In den Ländern, in denen die Gefahr von Kakerlaken oder anderen Schädlingen besteht, ist darauf zu achten, dass sich das Gerät und seine Umgebung stets in sauberem Zustand befinden. Beschädigungen am Gerät, die durch Kakerlaken oder andere Schädlinge verursacht werden, sind nicht durch die Garantie abgedeckt.

VORSICHT bei Aufstellung des Geräts

Stellen Sie die Waschmaschine auf einem ebenen, harten Fußboden auf. Stellen Sie sicher, dass die Luftumwälzung um die Waschmaschine nicht durch Teppiche, Decken usw. beeinträchtigt wird.

- Versuchen Sie nie, mögliche Unebenheiten des Fußbodens mit Holz, Pappe oder ähnlichen Materialien unter der Waschmaschine auszugleichen.
- Falls es nicht möglich ist, die Waschmaschine entfernt von Gaskochern oder Kohleöfen aufzustellen, muss zwischen den zwei Geräten eine mit Aluminiumfolie verkleidete Isolierung (85x60cm) zur Seite des Kochers oder Ofens angebracht werden.
- Die Waschmaschine darf nicht in Räumen angebracht werden, in denen die Temperatur unter 0 °C fallen kann.
- Stellen Sie bitte bei der Aufstellung für den Fall eines Stromausfalls sicher, dass die Waschmaschine für Techniker leicht zugänglich ist.
- Justieren Sie alle vier Füße mit dem mitgelieferten Transportbolzenschlüssel, damit das Gerät fest steht, mit 20mm Abstand zwischen der Oberseite der Waschmaschine und der Unterseite der Arbeitsfläche.

VORSICHT mit dem Netzkabel

Wir empfehlen, die meisten Geräte an einen eigenen Stromkreis anzuschließen. Das heißt, das betreffende Gerät ist ohne irgendwelche zusätzlichen Anschlüsse oder Abzweigleitungen an eine eigene Steckdose angeschlossen. Überprüfen Sie die Spezifikationen in diesem Benutzerhandbuch. Überlasten Sie die Steckdosen in der Wand nicht. Überlastete, lose oder beschädigte Steckdosen oder Verlängerungskabel, ausgefranste Netzkabel, beschädigte oder gebrochene Kabelisolierungen sind gefährlich und können zu Stromschlag oder Feuer führen. Überprüfen Sie regelmäßig das Kabel Ihres Gerätes und wenn es beschädigt oder mitgenommen aussieht, ziehen Sie den Netzstecker, stellen Sie den Gebrauch des Gerätes ein und lassen Sie das Kabel durch das entsprechende Ersatzteil und einen autorisierten Kundendiensttechniker ersetzen. Schützen Sie das Netzkabel vor physischer oder mechanischer Überstrapazierung, treten Sie nicht darauf, verdrehen, knicken, klemmen und quetschen Sie es nicht mit einer Tür. Achten Sie besonders auf Stecker, Wandanschlüsse und den Punkt, an dem das Kabel aus dem Gerät austritt. Wir empfehlen das Gerät nur an einen Anschluss der mit einem Fehlerstromschutzschalter ausgerüstet ist, anzuschließen.

VORSICHT beim Aufstellungsart und Bewegung

Dieses Gerät ist nicht für den Gebrauch auf See oder in Bewegung, wie bei Installationen in Wohnwagen, Flugzeugen usw. bestimmt. Schließen Sie den Hauptwasserhahn, wenn die Maschine für längere Zeit nicht in Betrieb gesetzt werden soll (z.B. zur Urlaubszeit), besonders wenn es keinen Abfluss im Boden (Gully) in der nächsten Umgebung gibt. Wenn Sie das Gerät an einen anderen Ort bewegen, verwenden Sie das ursprüngliche Verpackungsmaterial. Sperren Sie die Türverriegelung, um Kleinkinder daran zu hindern, im Inneren eingeschlossen zu werden. Verpackungsmaterial (z.B. Plastikfilm, Styropor) kann für Kinder gefährlich sein. Es besteht Erstickungsgefahr! Halten Sie das Verpackungsmaterial fern von Kindern.

VORSICHT mit der Fußbodenoberfläche

- Die Standfläche muss sauber, trocken und eben sein.
- Stellen Sie die Waschmaschine auf einem flachen, harten Fußboden auf.
- Eine korrekte Platzierung und ebene Standfläche garantiert einen langen, kontinuierlichen und zuverlässigen Betrieb.
- Die Waschmaschine muss auf einer vollkommen ebenen Fläche stabil aufgestellt werden.
- Sie darf unter Last nicht schaukeln.
- Die Standfläche muss sauber und frei von Bohnerwachs und anderen schmierigen Stoffen sein.
- Lassen Sie die Füße der Waschmaschine nicht nass werden. Wenn Füße der Waschmaschine nass werden, kann das Gerät rutschen.

Technische Daten

Produktname	Waschmaschine Frontlader	Max. Watt	2100 W (Wäsche) / 1100 W (Dampf)
Stromversorgung	220-240 V~, 50 Hz	Wäschekapazität	8 kg
Abmessungen	600(B) x 590(T) x 850(H) mm	Wasserverbrauch	52 l (6.5l / kg)
Gewicht	63 kg	Zulässiger Wasserdruck	1.0-10 bar (100-1000kPa)

6 Installation des Abflussschlauchs

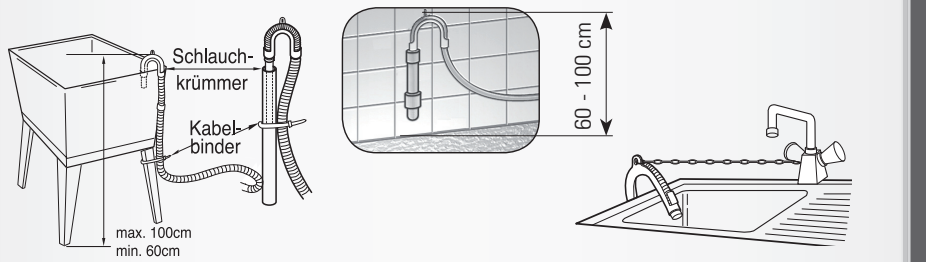
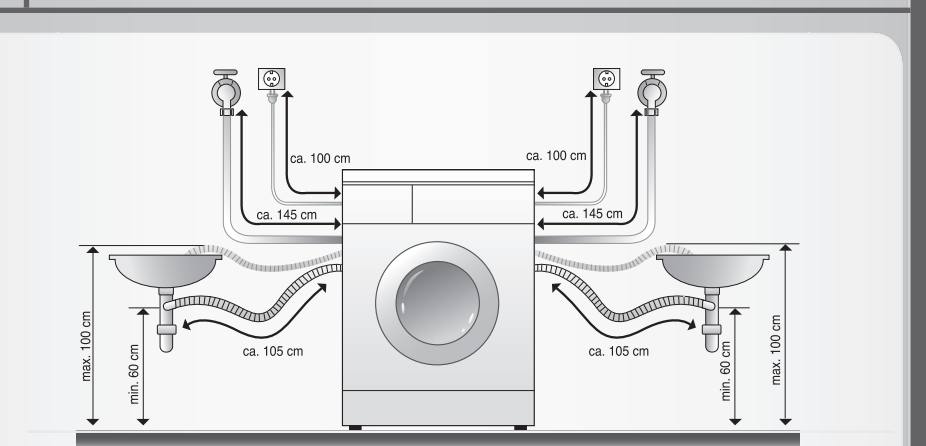

- Der Abflussschlauch sollte nicht höher als 100 Zentimeter über dem Fußboden angebracht werden.
- Das korrekte Sichern des Abflussschlauchs schützt den Fußboden vor der Beschädigung durch Wasser bei möglichen Lecks.
- Wenn der Abflussschlauch zu lang ist, drücken Sie ihn nicht mit Gewalt zurück in die Waschmaschine. Dies verursacht ungewöhnliche Geräusche.

7 Höheneinstellung

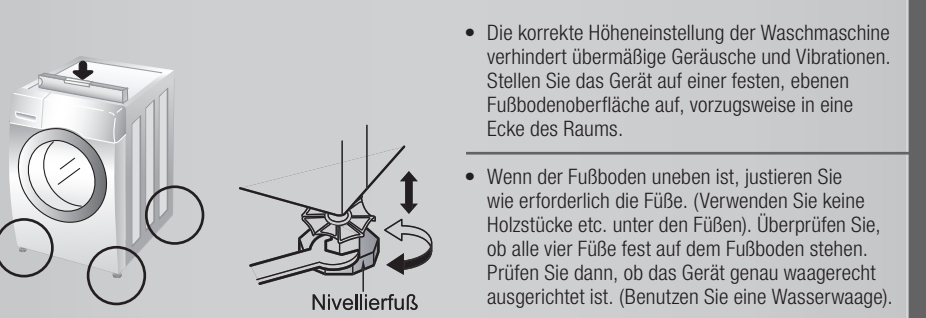

- Die korrekte Höheneinstellung der Waschmaschine verhindert übermäßige Geräusche und Vibrationen. Stellen Sie das Gerät auf einer festen, ebenen Fußbodenoberfläche auf, vorzugsweise in eine Ecke des Raums.
- Wenn der Fußboden uneben ist, justieren Sie wie erforderlich die Füße. (Verwenden Sie keine Holzstücke etc. unter den Füßen). Überprüfen Sie, ob alle vier Füße fest auf dem Fußboden stehen. Prüfen Sie dann, ob das Gerät genau waagrecht ausgerichtet ist. (Benutzen Sie eine Wasserwaage).

4 Elektrischer Anschluss

Die Installation dieser Maschine erfordert Fachkenntnisse. Im Zweifel sollte die Maschine nur von einem ausgebildeten Fachmann installiert werden.

- Benutzen Sie kein Verlängerungskabel oder Doppelstecker.
- Schadhafte Stromkabel sind, um Gefahr zu verhindern, durch den Hersteller oder den Kundendienst oder einen ähnlich qualifizierten Fachmann zu ersetzen.
- Ziehen Sie immer den Netzstecker der Maschine und schließen Sie den Wasserhahn.
- Schließen Sie die Maschine gemäß den geltenden Richtlinien an eine geerdete Steckdose an.
- Das Gerät muss so aufgestellt sein, dass der Stecker leicht zugänglich ist.

ACHTUNG:

- Reparaturen an der Waschmaschine dürfen nur von qualifizierten Fachleuten ausgeführt werden. Reparaturen durch unerfahrene Personen können Verletzungen oder ernste Störungen verursachen. Setzen Sie sich mit Ihrem örtlichen Kundendienst in Verbindung.
- Stellen Sie Ihre Waschmaschine nicht in Räumen auf, in denen Temperaturen unter dem Gefrierpunkt auftreten können. Gefrorene Schläuche können unter Druck platzen. Die elektronische Steuereinheit kann bei Temperaturen unter dem Gefrierpunkt unzuverlässig werden.
- Wenn das Gerät in den Wintermonaten geliefert wird und Temperaturen unter den Gefrierpunkt sinken: Lassen Sie die Waschmaschine einige Stunden bei Raumtemperatur stehen, bevor Sie sie in Betrieb setzen.

5 Anschluss des Wasserschlauchs

Es muss der mit der Maschine mitgelieferte Schlauch verwendet werden. Alte Schläuche dürfen nicht wiederverwendet werden.

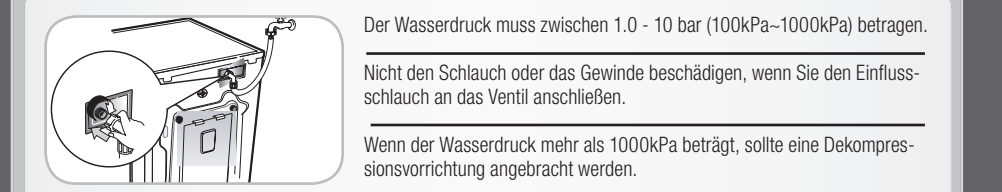

- Der Wasserdruck muss zwischen 1.0 - 10 bar (100kPa-1000kPa) betragen.
- Nicht den Schlauch oder das Gewinde beschädigen, wenn Sie den Einfluss-schlauch an das Ventil anschließen.
- Wenn der Wasserdruck mehr als 1000kPa beträgt, sollte eine Dekompressionsvorrichtung angebracht werden.



- Zwei Gummidichtungen werden mit den Einlaufschläuchen geliefert. Sie werden zur Verhinderung von Undichtigkeiten verwendet.
- Stellen Sie sicher, dass der Anschluss an die Hähne fest genug ist.
- Überprüfen Sie regelmäßig den Zustand des Schlauchs und ersetzen Sie ihn wenn nötig.
- Überprüfen Sie, dass der Schlauch nicht geknickt oder gequetscht wird.

Wenn, nach dem Anschluss ein Leck auftritt und Wasser aus dem Schlauch dringt, wiederholen Sie die gleichen Schritte erneut. Benutzen Sie einen herkömmlichen Wasserhahn. Falls der Hahn quadratisch oder zu groß ist, entfernen Sie den Abstandsring, bevor Sie den Hahn in den Adapter einsetzen.

1 Entfernen Sie die Verpackung

- Das Gerät ist mit Transportbolzen gesichert, um Beschädigungen während des Transports zu verhindern. **Vorsicht:** Schweres Gerät!
- Die Verpackung und alle Transportbolzen müssen vor der Inbetriebnahme der Waschmaschine entfernt werden.
- Wenn Sie die Unterseite auspacken, vergessen Sie nicht, die zusätzliche Verstärkung der Verpackung in der Mitte der Unterpackung zu entfernen.
- Bewahren Sie die Originalverpackung für zukünftige Transporte auf. Entsorgen Sie das Verpackungsmaterial unter Beachtung der örtlichen Auflagen.

2 Transportsicherungsschrauben

- Um interne Beschädigungen während des Transportes zu verhindern, sind die betreffenden 4 Schraubbolzen an der Maschine arretiert. Wenn diese nicht entfernt werden, kann es zu starken Vibrationen, Lärm und Störungen der Maschine kommen.
- Entfernen Sie die 4 Schraubbolzen zusammen mit den Gummistopfen, indem Sie den Stöpsel etwas drehen.

- Entfernen Sie die 4 Schraubbolzen mit dem mitgelieferten Schlüssel.
- Schließen Sie die Öffnungen mit den mitgelieferten Kappen.

Bewahren Sie die 4 Schraubbolzen und den Schlüssel für zukünftigen Gebrauch auf. Schrauben sie die Transportbolzen wieder ein, bevor Sie das Gerät erneut transportieren.

3 Anforderungen an den Aufstellungsort

- Ebener Fußboden:** Das zulässige Gefälle des Fußbodens unter der gesamten Waschmaschine darf nicht mehr als 1" betragen.
- Steckdose:** Sie muss sich in 100 cm Entfernung links oder rechts von der Waschmaschine befinden. Belasten Sie die Steckdose nicht mit mehr als einem Gerät.
- Zusätzlicher Abstand:** Abstand zu Wand, Fußboden und Tür einhalten. (10 cm : Rückseite / 2cm: rechte u. linke Seite). Stellen Sie nie Waschprodukte auf der Waschmaschine ab. Sie können das Aussehen oder die Bedienelemente der Maschine beschädigen.

Vorbereitung



MASCHINE KONTROLLIEREN

Benutzen Sie nie eine defekte Maschine! Bei allen Defekten trennen Sie die Maschine zuerst vom Stromnetz und schließen Sie den Wasserhahn. Rufen Sie den Kundendienst an!



WASSER ANSCHLIESSEN

Wasserhahn öffnen!



ABWASSERSCHLAUCH EINHÄNGEN

Schlauchkrümmer z.B. an Wasserhahn anbinden!



NETZSTECKER EINSTECKEN

- Nur mit trockenen Händen!
- Nur am Stecker halten!



WÄSCHE & MASCHINE SCHONEN

- Taschen entleeren
- Auf Metallteile achten
- Empfindliches in Wäschenetz geben
- Reißverschlüsse schließen



UNTERSCHIEDLICH VERSCHMUTZTE WÄSCHE

- Neues separat waschen
- Nicht vorwaschen
- Flecken evtl. vorbehandeln
- Vorwaschen



WASSERAUFBEREITUNG

- Bei kalkhaltigem Wasser ab Härtegrad III
- Enthärtungsmittel verwenden
- Dosierhinweise des Herstellers beachten



TROMMELPFLEGE

- Gegenstände entfernen
- Türe offen lassen (Trommel trocken)
- Gummimanschette prüfen



ÖKOLOGISCHES WASCHEN

- Max. Waschmenge ausnutzen
- Nach Möglichkeit ohne „Vorwäsche“
- Nach Möglichkeit Kurzprogramm verwenden

Waschsymbole

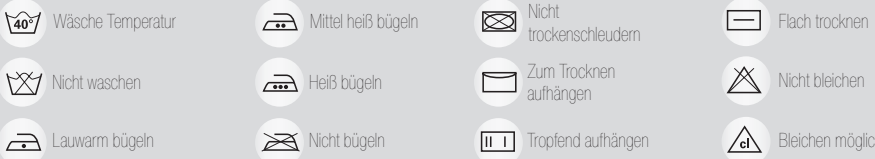

Waschmittelfach

- A Hauptwaschgang**
Für normal verschmutzte Kleidung dosieren Sie das Waschmittel entsprechend der Dosierempfehlung des Waschmittelherstellers. Waschen Sie nicht vor. Verwenden Sie die Füllstandsplatte, um flüssige Reinigungsmittel zu benutzen.
- B Weichspüler**
Übersteigen Sie nicht die Füllgrenze. Hochkonzentrierte Weichspüler müssen mit etwas Wasser verdünnt werden.
- C Vorwäsche**
Für sehr schmutzige Kleidung füllen Sie 1/4 des Waschmittels hier ein und wählen Sie einen Vorwaschgang.

Waschprogramme

Programm	Gewebeart	Wassertemperatur (Auswahl)	Auswahl	Höchstladung
Koch-/Buntwäsche	Buntwäsche (Hemden, Nachthemden, Schlafanzüge...) und weiße Koch-/Buntwäsche (Unterwäsche)	60°C (Kalt, 30°C, 40°C, 95°C)	- Startzeitvorwahl - Wasserdampf - Intensiv - Einweichen - Vorwäsche - Auflockern - Spülen+Schleudern - Intensivspülen	Nennladung
Buntwäsche Kurz	Leicht verschmutzte Kleidung und kleine Lasten	40°C (Kalt, 30°C, 60°C)	- Startzeitvorwahl - Wasserdampf - Intensiv - Einweichen - Vorwäsche - Auflockern - Spülen+Schleudern - Intensivspülen	Unter 6.0kg
Synthetik	Polyamid, Acryl, Polyester	60°C (40°C, 95°C)	- Startzeitvorwahl - Wasserdampf - Intensiv - Auflockern - Spülen+Schleudern - Intensivspülen	Unter 4.0kg
Babybekleidung	Leicht verschmutzte Babybekleidung	60°C (40°C, 95°C)	- Startzeitvorwahl - Wasserdampf - Intensiv - Auflockern - Spülen+Schleudern - Intensivspülen	Unter 4.5kg
Allergy Care	Koch-/Buntwäsche, Unterwäsche, Kissenbezüge, Bettlaken, Babybekleidung	60°C	- Startzeitvorwahl - Wasserdampf - Intensiv - Auflockern - Spülen+Schleudern - Intensivspülen	Unter 4.0kg
Feinwäsche	Empfindliche, leicht zu beschädigende Wäsche	30°C (Kalt, 40°C)	- Startzeitvorwahl - Intensiv - Auflockern - Spülen+Schleudern	Unter 3.0kg
Handwäsche / Wolle	Als „Handwäsche“ gekennzeichnete empfindliche und Wolllwäsche	40°C (Kalt, 30°C)	- Startzeitvorwahl - Intensiv - Auflockern - Spülen+Schleudern	Unter 2.0kg
Kurzwashgang	Leicht verschmutzte Buntwäsche, schnell	30°C (Kalt, 40°C)	- Dampf-Standard	3 Wäscheteile
Auffrischen	Koch-/Buntwäschemischgewebe, Polyester-mischgewebe Kleider, Hemden, Blusen	Keine Wahl	- Dampf-Standard	

Wassertemperatur : Wählen Sie die Wassertemperatur entsprechend dem Waschprogramm. Halten Sie sich beim Waschen immer an die Waschanleitungen und Etiketten des Herstellers des Kleidungsstücks.
Intensiv : Stellen Sie in Übereinstimmung mit EN60456 und IEC60456 zum Test das Programm auf *Koch-/Buntwäsche 60°C+Wasserdampf+Intensiv*.
Vorwäsche : Wenn die Wäsche stark verschmutzt ist, wird die Koch-/Buntwäsche-Vorwäsche empfohlen. Der Vorwaschgang ist für das Koch-/Buntwäsche, Buntwäsche Kurz, Synthetik und Babybekleidungsprogramm vorhanden.
Auflockern : Wenn Sie Falten verhindern möchten, wählen Sie den Knitterschutzknopf.
Intensivspülen : Für beste Resultate oder für gründlicheres Ausspülen, können Sie das Intensivspülen wählen. Das Intensivspülen ist im Babybekleidungsprogramm als Standard voreingestellt.
Wollsiegel : Das Wollprogramm ist von Wollsiegel für die Wäsche von maschinenwaschbaren Wollsiegel-Kleidungsstücken zugelassen, insofern Sie die Waschinweise des Herstellers auf dem Kleidungsstück beachten.
HINWEIS : Die Verwendung von Wollwaschmittel wird empfohlen. Das Wollprogramm wäscht sanfter und schleudert mit reduzierter Drehzahl, um die Kleidungsstücke zu schonen.
Vorsicht : Bewahren Sie Waschlauge und Reinigungsmittel nicht in Reichweite von Kindern auf. Gefahr der Vergiftung.

1 Wäsche sortieren
Beachten Sie die Waschanleitungssymbole - Verschmutzungsgrad - Art des Gewebes/der Farbe

2 Trommel füllen
Überprüfen Sie die flexible Türdichtung (grau) und entfernen Sie alle kleinen Teile. Überprüfen Sie die Trommel und entfernen Sie alle darin vergessenen Wäschestücke. Um Schäden an Wäsche und Türgummi zu vermeiden, sollten dort Kleinteile und Textilien entfernt werden.

3 Waschmittel einfüllen
Beachten Sie die schriftlichen Informationen auf der Waschmittelpackung. Gegebenenfalls Waschmittelmengen entsprechend der Wäschemenge erhöhen.

Die Maschine EINSCHALTEN
durch Betätigung von An/Aus

Wählen Sie ein Programm

Wählen Sie eine Zusatzfunktion
Vorwäsche / Einweichen / Auflockern / Spülen + Schleudern

4 verschiedene Zusatzfunktionen
Startzeitvorwahl / Wasserdampf / Intensiv / Intensivspülen

1

2

3

Die gewünschte Schleuderdrehzahl auswählen

Wählen Sie eine Zusatzfunktion
Vorwäsche / Einweichen / Auflockern / Spülen + Schleudern

4 verschiedene Zusatzfunktionen
Startzeitvorwahl / Wasserdampf / Intensiv / Intensivspülen

4 verschiedene Zusatzfunktionen
Startzeitvorwahl / Wasserdampf / Intensiv / Intensivspülen

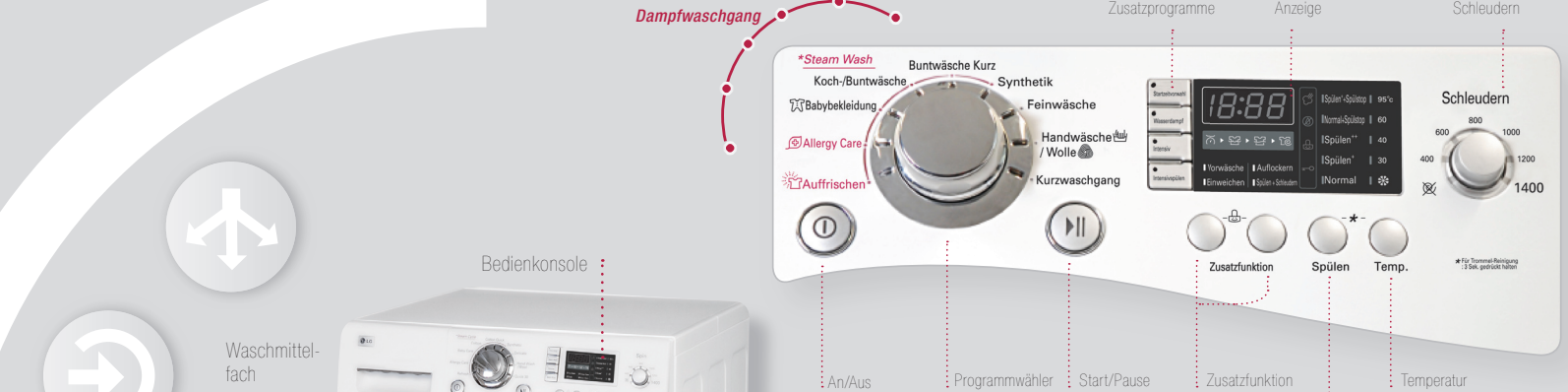

Waschgang Start/Pause

Zusatzprogramme

Startzeitvorwahl

Die Einstellung "Startzeitvorwahl" bestimmt das Ende des Waschvorgangs:
 - Drücken Sie auf Startzeitvorwahl und stellen Sie die gewünschte Zeit ein.
 - Drücken Sie auf Start/Pause

Intensiv

Wenn die Wäsche stark verschmutzt ist, erweist sich die „Intensiv“ Zusatzfunktion als wirkungsvoll.
 - Durch die Wahl der Intensiv-Zusatzfunktion, kann, abhängig von dem vorgewählten Programm, die Dauer des Waschvorgangs verlängert werden.
 - Um diese Zusatzfunktion zu nutzen, drücken Sie einmal auf Intensiv, bevor das Wäscheprogramm gestartet wird.

Intensivspülen

Für beste Resultate und besonders gründliches Spülen, wählen Sie das "Intensivspülen". Verfügbar in den Programmen: Koch-/Buntwäsche, Buntwäsche Kurz, Synthetik, Babybekleidung und Allergy Care. Das Intensivspülen ist Standard beim Programm Babybekleidung.

Waschen mit Dampffunktion und Auffrischprogramm

Auffrischen Allergy Care Babybekleidung Koch-/Buntwäsche Buntwäsche Kurz Synthetik
 Die Dampfwäscheoption bringt eine bessere Wascheleistung bei niedrigem Stromverbrauch. Der Auffrischgang verringert Falten in der Kleidung.
 Indem Sie den Dampfwäscheknopf die Taste "Wasserdampf" betätigen, kann die Dampffunktion vorgewählt werden. Wenn Dampffunktion vorgewählt wird, erleuchtet die Dampfwäsche-LED (Lampe).

Dampffunktion ist
 - für stark verschmutzte Kleidung, Unterwäsche oder Babybekleidung.
 - verfügbar in den Programmen Koch-/Buntwäsche, Buntwäsche Kurz, Synthetik, Babybekleidung und Allergy Care.
 - im Programm Auffrischen immer aktiv. Dieses erfolgt nur mit Dampf.
 - nicht geeignet für empfindliche Kleidung wie Wolle, Seide oder leicht ausfärbende Kleidung.

Programm	Temperatur	Programm	Temperatur
Koch-/Buntwäsche	Kalt, 30°C, 40°C, 60°C, 95°C	Babybekleidung	40°C, 60°C, 95°C
Buntwäsche Kurz	Kalt, 30°C, 40°C, 60°C	Auffrischen	Dampf-Standard
Synthetik	Kalt, 30°C, 40°C, 60°C	Allergy Care	60°C

Wie man den Auffrischgang verwendet:

- 1 **Allergy Care / Auffrischen**
- 2 **Laden Sie 3 Einzelteile oder weniger und schließen Sie die Tür**
- 3 **Drücken Sie wiederholt auf Dampfwäsche bis die erforderliche und richtige Anzahl von Wäschestücken angezeigt wird**
- 4 **Drücken Sie auf Start/Pause**

Wählen Sie das Auffrischprogramm

Laden Sie 3 Einzelteile oder weniger und schließen Sie die Tür

Drücken Sie wiederholt auf Dampfwäsche bis die erforderliche und richtige Anzahl von Wäschestücken angezeigt wird

Kindersicherung

Wählen Sie diese Funktion, um die Bedienelemente zu sperren und Veränderungen der Einstellungen zu verhindern.



Wählen Sie ein Programm



Wählen Sie ein Programm

Tonsignal An/Aus



Das Tonsignal An/Aus kann eingestellt werden, indem man gleichzeitig die Zusatzfunktion und Spülen-Taste drückt und gedrückt hält.
 Das Tonsignal An/Aus kann jederzeit eingestellt werden und wird im Falle einer Stromunterbrechung automatisch annulliert. Das Tonsignal An/Aus-Funktion arbeitet bei ausgeschalteter Maschine.

Das Tonsignal An/Aus kann jederzeit eingestellt werden und wird im Falle einer Stromunterbrechung automatisch annulliert. Das Tonsignal An/Aus-Funktion arbeitet bei ausgeschalteter Maschine.

Das Tonsignal An/Aus kann jederzeit eingestellt werden und wird im Falle einer Stromunterbrechung automatisch annulliert. Das Tonsignal An/Aus-Funktion arbeitet bei ausgeschalteter Maschine.

Das Tonsignal An/Aus kann jederzeit eingestellt werden und wird im Falle einer Stromunterbrechung automatisch annulliert. Das Tonsignal An/Aus-Funktion arbeitet bei ausgeschalteter Maschine.

Das Tonsignal An/Aus kann jederzeit eingestellt werden und wird im Falle einer Stromunterbrechung automatisch annulliert. Das Tonsignal An/Aus-Funktion arbeitet bei ausgeschalteter Maschine.

Das Tonsignal An/Aus kann jederzeit eingestellt werden und wird im Falle einer Stromunterbrechung automatisch annulliert. Das Tonsignal An/Aus-Funktion arbeitet bei ausgeschalteter Maschine.

Reinigung und Wartung

Warnung : Bevor Sie das Innere der Waschmaschine säubern, ziehen Sie den Netzstecker, um die Gefahr eines Stromschlags zu vermeiden.

Reinigung des Wasserzulaufilters



Säubern des Pumpenfilters



Reinigung des Waschmittelbehälters



Reinigung allgemein WICHTIG

Benutzen Sie keinen Methanolalkohol, Lösungsmittel oder ähnliche Produkte.
Außen
 Eine sorgfältige Pflege Ihrer Waschmaschine kann ihre Lebensdauer verlängern. Die Außenseite der Maschine kann mit warmem Wasser und einem nicht scheuernden Haushaltsreiniger gesäubert werden. Wischen Sie sofort alle Spritzer ab. Mit einem feuchten Tuch abwischen. Vermeiden Sie es, an der Oberfläche mit scharfen Gegenständen zu kratzen. Spritzen Sie nie mit einem Schlauch unter die Maschine!
Innen
 Trocknen Sie die Waschmaschinentüröffnung, die flexible Dichtung und das Türglas. Lassen Sie die Waschmaschine einen kompletten Waschgang mit Heißwasser durchlaufen. Wiederholen Sie den Prozess wenn nötig.

Warten bis Waschvorgang beendet ist