



Precauciones de seguridad

Lea cuidadosamente estas precauciones de seguridad antes de utilizar el producto.

 **Advertencia** Si ignora el mensaje de advertencia, podría resultar herido e incluso sufrir un accidente o morir.

 **Precaución** Si ignora el mensaje de precaución, podría lesionarse o dañar el producto.

Precauciones durante la instalación del producto

Advertencia

- **Manténgalo alejado de fuentes de calor como, por ejemplo, radiadores eléctricos.**
 - Podría producirse una descarga eléctrica, un incendio o el producto podría funcionar mal o deformarse.
- **Mantenga el material antihumedad del paquete y el embalaje de vinilo fuera del alcance de los niños.**
 - La ingestión de material antihumedad es nociva. Si se ingiere por error, fuerce el vómito del paciente y acuda al hospital más cercano. Además, el embalaje de vinilo puede producir asfixia. Manténgalo fuera del alcance de los niños.
- **No coloque objetos pesados sobre el producto ni se siente encima.**
 - Si el producto cae o se derrumba, puede provocar lesiones. Se debe prestar un cuidado especial con los niños.
- **No deje el cable de corriente o de señal en las zonas de tránsito.**
 - Cualquier persona que pase podría tropezar y producir una descarga eléctrica, un incendio, dañar el producto o sufrir una herida.
- **Instale el producto en un sitio limpio y seco.**
 - El polvo o la humedad pueden producir una descarga eléctrica, un incendio o dañar el producto.
- **Si nota que hay humo, o cualquier otro olor, u oye un ruido extraño, desconecte el cable de corriente y póngase en contacto con el servicio técnico.**
 - Si sigue utilizando el producto sin tomar las medidas adecuadas, se podría producir una descarga eléctrica o un incendio.
- **Si se cae el producto o la carcasa está rota, apáguelo y desenchufe el cable de corriente.**
 - Si sigue utilizando el producto sin tomar las medidas adecuadas, se podría producir una descarga eléctrica o un incendio. Póngase en contacto con el servicio técnico.
- **No introduzca en el producto objetos metálicos, como monedas, horquillas, varillas o alambres, ni objetos inflamables, como papel y cerillas. Se debe prestar un cuidado especial con los niños.**
 - Se podría producir una descarga eléctrica, un incendio o resultar herido. Si un objeto extraño entrara en el producto, desenchufe el cable de corriente y póngase en contacto con el servicio técnico.

Precaución

- **Asegúrese de que el orificio de ventilación no está bloqueado. Instale el producto en un lugar que tenga una amplitud adecuada (a más de 10 cm de la pared).**
 - Si instala el producto demasiado cerca de la pared, podría deformarse o producirse fuego como consecuencia del calor interior.
- **No cubra el orificio de ventilación del producto con un paño o una cortina.**
 - Podría deformarse el producto o producirse fuego como consecuencia del sobrecalentamiento del interior del producto.
- **Instale el producto en un lugar plano y estable en el que no haya riesgo de que se caiga.**
 - Si se cayera el producto, podría romperse o resultar usted herido.
- **Instale el producto donde no haya interferencias electromagnéticas.**
- **Mantenga el producto lejos de los rayos directos del sol.**
 - Se podría dañar el producto.

Precauciones de seguridad

Precauciones relacionadas con la corriente eléctrica

Advertencia

- **Asegúrese de que conecta el cable a un enchufe con toma de tierra.**
 - Podría electrocutarse o resultar herido.
- **Emplee únicamente el voltaje nominal.**
 - Podría electrocutarse o dañar el producto.
- **Desenchufe el cable de corriente o el de señal cuando haya truenos o una tormenta eléctrica.**
 - Podría electrocutarse o producirse un incendio.
- **No conecte varios cables de prolongación, aparatos eléctricos o radiadores eléctricos a un único enchufe. Utilice una regleta de corriente con toma de tierra diseñada para su uso exclusivo con un ordenador.**
 - Se podría producir un incendio como consecuencia del sobrecalentamiento.
- **No toque el enchufe de corriente con las manos húmedas. Además, si las clavijas del enchufe están húmedas o cubiertas de polvo, séquelas por completo o quíteles el polvo.**
 - Podría electrocutarse como consecuencia del exceso de humedad.
- **Si no va a utilizarlo durante mucho tiempo, desenchufe el cable de corriente del producto.**
 - Si se acumula el polvo, puede producirse un incendio y el deterioro del aislante puede causar una fuga eléctrica, una descarga eléctrica o un incendio.
- **Introduzca el cable de corriente por completo.**
 - Si el cable de corriente no se introduce por completo, puede producirse un incendio.
- **Sujete el enchufe cuando lo retire del terminal de la pared. No doble el cable de corriente con mucha fuerza o coloque objetos pesados sobre el mismo.**
 - Se podría dañar el cable y producir una descarga eléctrica o un incendio.
- **No introduzca un material conductor (como una varilla metálica) en un extremo del cable de corriente mientras el otro está conectado al terminal de la pared. Además, no toque el cable de corriente nada más enchufarlo en el terminal de la pared.**
 - Podría electrocutarse.
- **El cable de alimentación se utiliza como dispositivo de desconexión principal. Asegúrese de que puede acceder fácilmente al enchufe tras la instalación.**

Precaución

- **No desenchufe el cable de corriente mientras se utiliza el producto.**
 - Una descarga eléctrica podría dañar el producto.

Precauciones para el traslado del producto

Advertencia

- **Asegúrese de que el producto está apagado.**
 - Podría electrocutarse o dañar el producto.
- **Asegúrese de retirar todos los cables antes de mover el producto.**
 - Podría electrocutarse o dañar el producto.

Precauciones de seguridad

Precaución

- **No golpee el producto mientras lo desplace.**
 - Podría electrocutarse o dañar el producto.
- **No tire el embalaje del producto. Utilícelo cuando lo traslade.**
- **Sitúe el frontal del panel hacia delante y sujételo con las dos manos.**
 - Si se cayera el producto y se dañara, podría producirse una descarga eléctrica o un incendio. Póngase en contacto con el servicio técnico para repararlo.

Precauciones durante la utilización del producto

Advertencia

- **No desmonte, repare o modifique el producto por su cuenta.**
 - Podría producirse un incendio o una descarga eléctrica.
 - Póngase en contacto con el servicio técnico para realizar cualquier verificación, calibrado o reparación.
- **No pulverice agua sobre el producto ni lo limpie con una sustancia inflamable (disolvente o benceno).**
Podría producirse un incendio o una descarga eléctrica.
- **Mantenga el producto lejos del agua.**
 - Podría producirse un incendio o una descarga eléctrica.

Precaución

- **No coloque ni guarde sustancias inflamables cerca del producto.**
 - Hay riesgo de explosión o incendio como consecuencia del uso descuidado de sustancias inflamables.
- **Para limpiar la superficie del tubo marrón, desenchufe el cable de corriente y frote con un trapo suave para evitar que se raye. No lo limpie con un trapo húmedo.**
 - El agua podría entrar en el producto y producir una descarga eléctrica o una avería importante.
- **Descanse cada cierto tiempo para proteger los ojos.**
- **Mantenga el producto limpio en todo momento.**
- **Adopte una postura cómoda y natural cuando trabaje con un producto para relajar los músculos.**
- **Descanse cada cierto tiempo cuando trabaje prolongadamente con un producto.**
- **No presione con fuerza en el panel con la mano o con un objeto afilado, como una uña, un lápiz o un bolígrafo, ni haga rayas sobre él.**
- **Manténgase a una distancia adecuada del producto.**
 - Su visión podría resultar afectada si mira el producto desde muy cerca.
- **Consulte el Manual del usuario para configurar la resolución y el reloj adecuados.**
 - Su visión podría resultar afectada.
- **Utilice únicamente un detergente autorizado para limpiar el producto. (No utilice benceno, disolvente o alcohol.)**
 - Se podría deformar el producto.

Cómo deshacerse de materiales contaminantes de forma segura

- La lámpara fluorescente empleada en este producto contiene una pequeña cantidad de mercurio.
- No se deshaga de este producto de la misma forma que lo haría con los residuos generales de su hogar. Debe hacerlo según las normativas locales correspondientes.

Antes de conectar al PC

Conexión del pie

■ Antes de instalar el producto, asegúrese de que no se está suministrando alimentación ni al producto, ni al sistema informático ni a otros dispositivos conectados.

1. Coloque el producto sobre un cojín o paño suave con la parte frontal hacia abajo.
2. Conecte la base del soporte al cuerpo del pie y presione las pestañas situadas en la parte inferior hacia los extremos.
3. Conecte el pie (montado en el paso 2) al panel del monitor hasta que escuche un "clic".
4. Una vez montado, eleve el monitor con cuidado y póngalo de cara.

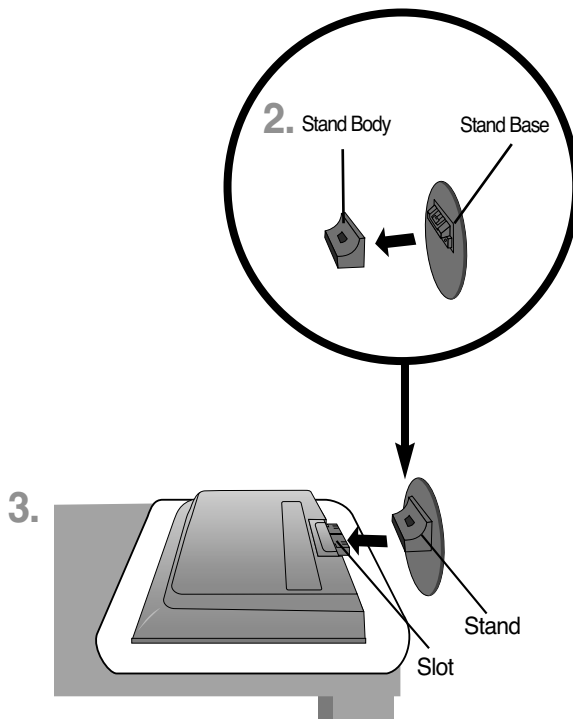

Importante

- Una vez instalada la base de soporte, no la desinstale.
- No mantenga el producto boca abajo sujetándolo únicamente por la base de soporte. El producto podría caerse y dañarse o causarle lesiones en el pie.

Antes de conectar al PC

- Antes de configurar el producto, verifique que la alimentación, el sistema operativo y el resto de dispositivos conectados están apagados.

Colocación de la pantalla

Ajuste la posición del panel de diferentes formas, para conseguir la máxima comodidad.

■ Rango de inclinación : $-3^{\circ} \sim 10^{\circ}$

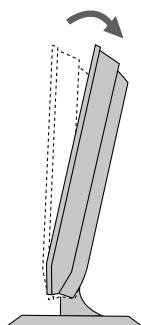

■ Swivel : 350°

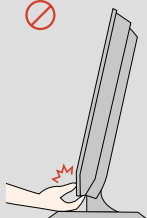
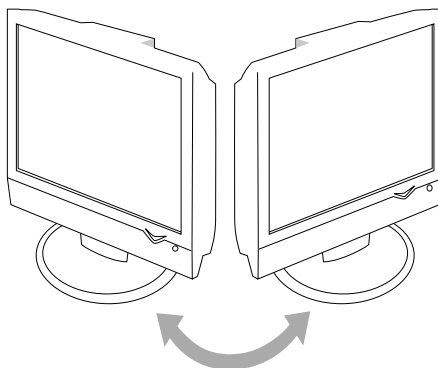

Advertencia:

cuando ajuste el ángulo de la pantalla, no ponga el dedo entre la parte superior del monitor y el cuerpo del soporte. Si lo hace, podría hacerse daño en los dedos.

Dispositivo de bloqueo antirrobo

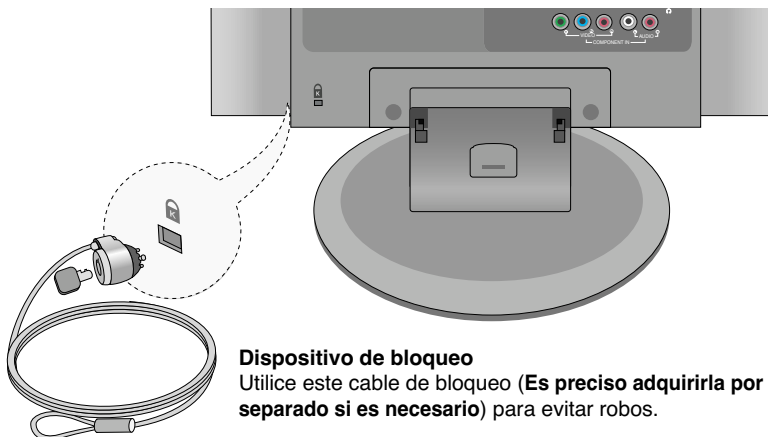

Dispositivo de bloqueo

Utilice este cable de bloqueo (Es preciso adquirirla por separado si es necesario) para evitar robos.

Nombres y funciones de las partes

Nombre de los botones del mando a distancia (Tipo A)

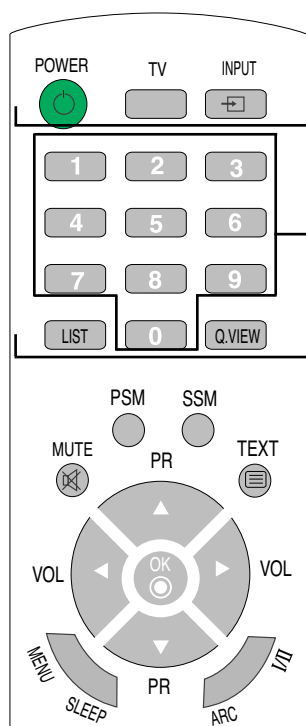

POWER (Encendido)

TV: botón TV

INPUT

Modo

TV
AV1
AV2
Component
✓RGB
DVI

Cada vez que pulse el botón INPUT (Entrada), la señal cambiará según la siguiente secuencia
TV → AV1 → AV2 → Component
→ RGB → DVI.

Si, transcurridos unos segundos, no se ha introducido ningún dato, la pantalla accederá automáticamente al menú seleccionado.

▲▼ OK

Botones numéricos

Permiten seleccionar y cambiar de canal directamente.

LIST: lista de programas

Para mostrar la lista de programas (0~ 99).

Lista de programas

0	C	01	5	C	07
1	C	35	6	C	50
2	C	05	7	C	51
3	C	11	8	C	41
4	C	04	9	C	63

▲▼ ◀▶ OK MENU

Nota: los canales de televisión que aparecen en azul se han configurado para su omisión en el menú Editar programa.

Q.VIEW: Botón QUICK VIEW

Para mostrar el canal de TV seleccionado previamente

■ **NOTA:** en caso de señales estéreo débiles con transmisión **Stereo** o **Nicam Stereo**, seleccione la recepción en mono.

Inserción de las pilas en el mando a distancia.

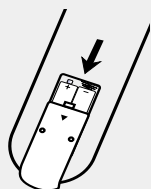

1. Quite la tapa del compartimento de las pilas.
2. Inserte las pilas con la orientación de polaridad correcta (+/-).
3. Cierre la tapa del compartimento de las pilas.

• Deshágase de las pilas tirándolas a un contenedor de reciclaje de pilas para evitar la contaminación del medio ambiente.

Nombres y funciones de las partes

Nombre de los botones del mando a distancia

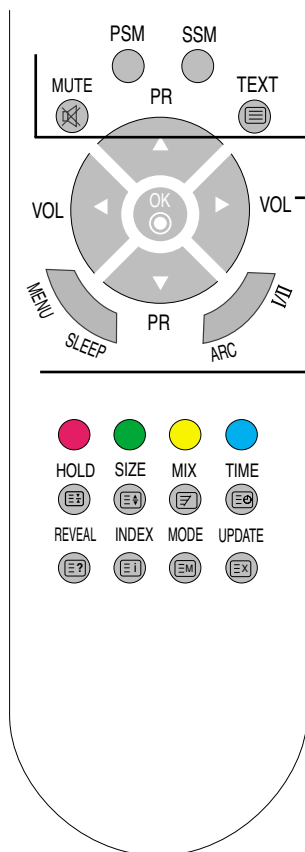

MUTE (Silenciamiento)

Activa y desactiva el sonido.

Botón PSM (Memoria de estado de imagen)

Pulse el botón varias veces para seleccionar el modo de imagen **Dinámico, Estándar, Suave, Juego o Usuario**.

Botón SSM (Memoria de estado de sonido)

Utilice este botón para seleccionar el tono del sonido. Púlselo varias veces para seleccionar el tono de sonido **Flat, Música, Película, Deportes o Usuario**.

TEXT (Texto)

Para activar o desactivar el teletexto. En la pantalla aparece la página principal del índice o la última página seleccionada junto con un titular informativo y una línea de opciones situada en la parte inferior de la pantalla.

Botones PR (▲ ▼)

Permiten cambiar de canal.

Botones VOL (◀ ▶)

Permiten ajustar el sonido.

Botón OK

Utilícelo cuando haya terminado de realizar el ajuste.

MENU (Menú)

Utilice este botón para acceder al menú de visualización en pantalla.

SLEEP: Temporizador SLEEP

Puede definir un periodo de tiempo tras el cual las señales TV/AV/RGB/DVI/Component pasen automáticamente a modo de espera.

Pulse esta tecla varias veces para seleccionar el número de minutos.

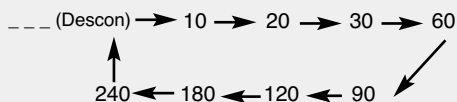

Nombres y funciones de las partes

Nombre de los botones del mando a distancia

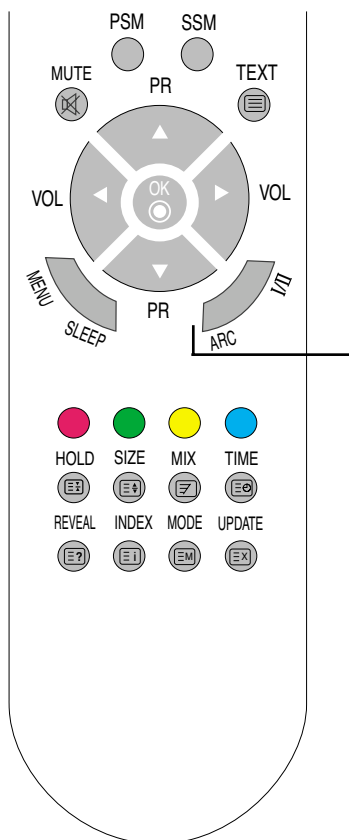

ARC

Para seleccionar el tamaño de la imagen de la pantalla.

- En modo TV/Video: Spectacle (Espectáculo), Original (Original), 4:3, 16:9, 14:9, Zoom1, Zoom2
- En modo RGB/DVI/Component: 4:3, 16:9

I/II: Selección bilingüe y selección del modo de sonido
Pulse este botón

[TV]

- Para cambiar entre sonido **Stereo** y **Mono** en caso de transmisiones en estéreo, o para cambiar entre **Nicam Stereo** y **Nicam Mono**, en caso de transmisiones digitales.
- Para cambiar entre **Nicam Dual I** y **Nicam Dual II** o **Nicam Dual I+II** en caso de transmisiones Nicam Dual.
- Para elegir entre **Dual I**, **Dual II** o **Dual I+II** en caso de transmisiones bilingües:
 - Dual I** envía el idioma principal de transmisión a los altavoces;
 - Dual II** envía el idioma secundario de transmisión a los altavoces;
 - Dual I +II** envía cada idioma por separado a cada uno de los altavoces.

[AV/Component]

En modo AV/Component, puede seleccionar la salida sonido para los altavoces izquierdo y derecho. Pulse el botón **I/II** varias veces para seleccionar la salida de sonido.

- L+R: la señal de audio de la entrada L de audio se envía al altavoz izquierdo y la señal de audio de la entrada R de audio se envía al altavoz derecho.
- L+L: la señal de audio de la entrada L de audio se envía a los altavoces izquierdo y derecho.
- R+R: la señal de audio de la entrada R de audio se envía a los altavoces izquierdo y derecho.

Nombres y funciones de las partes

Mando a distancia - Uso de la función de teletexto

Seleccione su idioma local para el teletexto. (30)

Si no lo hace, es posible que el teletexto no se muestre correctamente en la pantalla.

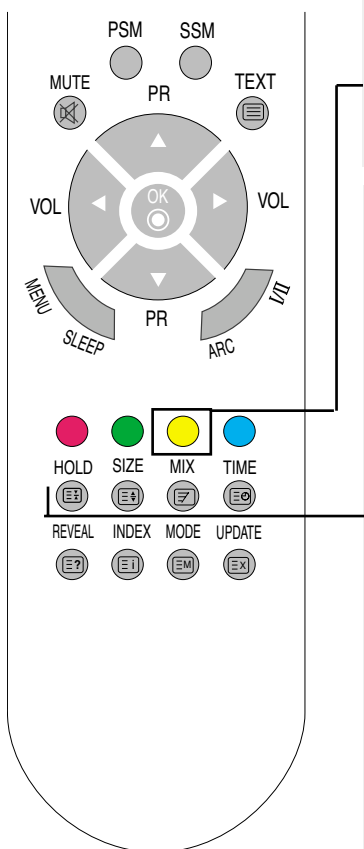

Tecla amarilla

Favourite Program On (Programa favorito Sí): cambia entre los canales favoritos

Favourite Program Off (Programa favorito Descon): para mostrar el canal de TV seleccionado previamente.

HOLD (Detener)

Pulse este botón para detener la rotación automática de las subpáginas. Púlselo de nuevo para proseguir con la rotación automática.

SIZE (Tamaño)

Pulse este botón varias veces para visualizar la parte superior, la parte inferior y, por último, volver al tamaño normal de la página.

MIX (Combinar)

Muestra las páginas de teletexto superpuestas en la imagen del TV. Para desactivar la imagen del TV vuelva a pulsar este botón.

TIME (Hora)

Pulse este botón para seleccionar el número de una subpágina. Éste número se muestra en la parte inferior de la pantalla. Para conservar la subpágina o pasar a otra, pulse el botón ROJO/VERDE, ▲ ▼ o los botones NUMÉRICOS. Pulse de nuevo este botón para salir de la función.

Nombres y funciones de las partes

Mando a distancia - Uso de la función de teletexto

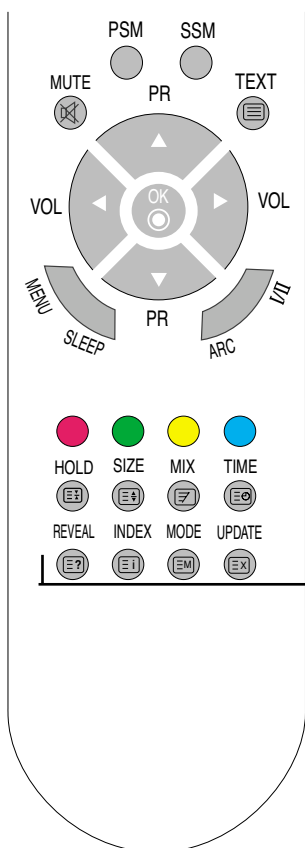

REVEAL (Mostrar)

Pulse este botón para mostrar u ocultar la información no visible, como las soluciones a los pasatiempos o los puzzles. Vuelva a pulsar este botón para eliminar la información de la pantalla.

INDEX (Índice)

Para ver el índice principal.

MODE (Modo)

El modo cambiará al modo de teletexto.

UPDATE (Actualizar)

Pulse este botón para ver el programa de TV. En la parte superior de la pantalla se indica que aún permanece en modo de teletexto. Antes de interrumpir el teletexto puede seleccionar un número de página. Una vez encontrada la página, una línea informativa aparecerá durante unos instantes en la pantalla. Pulse de nuevo el botón para que vuelva a aparecer el teletexto.

Nombres y funciones de las partes

Nombre de los botones del mando a distancia (Tipo B)

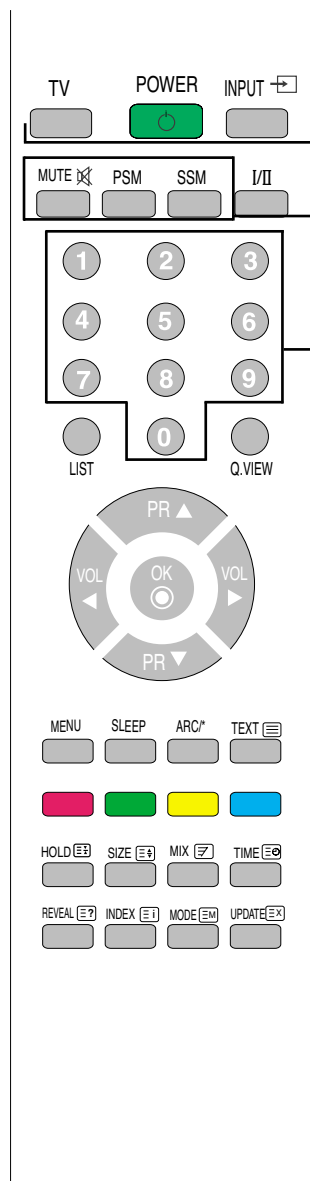

TV: botón TV
POWER (Encendido)
INPUT

Modo	
TV	Cada vez que pulse el botón INPUT (Entrada), la señal cambiará según la siguiente secuencia
AV1	TV → AV1 → AV2 → Component
AV2	→ RGB → DVI.
Component	
RGB	
DVI	Si, transcurridos unos segundos, no se ha introducido ningún dato, la pantalla accederá automáticamente al menú seleccionado.
▲▼ OK	

MUTE
Activa y desactiva el sonido.

Botón PSM (Memoria de estado de imagen)
Pulse el botón varias veces para seleccionar el modo de imagen **Dinámico, Estándar, Suave, Juego o Usuario**.

Botón SSM (Memoria de estado de sonido)
Utilice este botón para seleccionar el tono del sonido. Púlselo varias veces para seleccionar el tono de sonido **Flat, Música, Película, Deportes o Usuario**.

Botones numéricos
Permiten seleccionar y cambiar de canal directamente.

■ **NOTA:** en caso de señales estéreo débiles con transmisión **Stereo** o **Nicam Stereo**, seleccione la recepción en mono.

Nombres y funciones de las partes

Nombre de los botones del mando a distancia

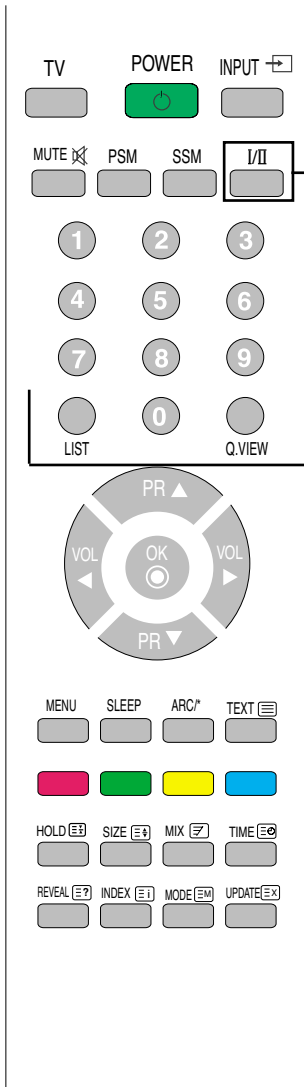

I/II: Selección bilingüe y selección del modo de sonido

Pulse este botón

[TV]

- Para cambiar entre sonido **Stereo** y **Mono** en caso de transmisiones en estéreo, o para cambiar entre **Nicam Stereo** y **Nicam Mono**, en caso de transmisiones digitales.
- Para cambiar entre **Nicam Dual I** y **Nicam Dual II** o **Nicam Dual I+II** en caso de transmisiones Nicam Dual.
- Para elegir entre **Dual I**, **Dual II** o **Dual I+II** en caso de transmisiones bilingües:
 - Dual I** envía el idioma principal de transmisión a los altavoces;
 - Dual II** envía el idioma secundario de transmisión a los altavoces;
 - Dual I +II** envía cada idioma por separado a cada uno de los altavoces.

[AV/Component]

En modo AV/Component, puede seleccionar la salida sonido para los altavoces izquierdo y derecho. Pulse el botón **I/II** varias veces para seleccionar la salida de sonido.

- **L+R**: la señal de audio de la entrada L de audio se envía al altavoz izquierdo y la señal de audio de la entrada R de audio se envía al altavoz derecho.
- **L+L**: la señal de audio de la entrada L de audio se envía a los altavoces izquierdo y derecho.
- **R+R**: la señal de audio de la entrada R de audio se envía a los altavoces izquierdo y derecho.

LIST: lista de programas

Para mostrar la lista de programas (0~ 99).

Lista de programas			
0	C	01	5 C 07
1	C	35	6 C 50
2	C	05	7 C 51
3	C	11	8 C 41
4	C	04	9 C 63

▲▼ ◀▶ OK MENU

Nota: los canales de televisión que aparecen en azul se han configurado para su omisión en el menú Editar programa.

Q.VIEW: Botón QUICK VIEW

Para mostrar el canal de TV seleccionado previamente

Nombres y funciones de las partes

Nombre de los botones del mando a distancia

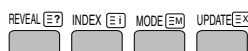
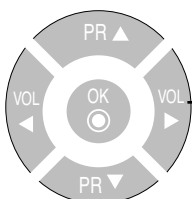

Botones PR (▲ ▼)

Permiten cambiar de canal.

Botones VOL (◀ ▶)

Permiten ajustar el sonido.

Botón OK

Utilícelo cuando haya terminado de realizar el ajuste.

MENU (Menú)

Utilice este botón para acceder al menú de visualización en pantalla.

SLEEP: Temporizador SLEEP

Puede definir un periodo de tiempo tras el cual las señales TV/AV/RGB/DVI/Component pasen automáticamente a modo de espera.

Pulse esta tecla varias veces para seleccionar el número de minutos.

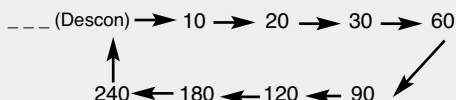

ARC

Para seleccionar el tamaño de la imagen de la pantalla.

- En modo TV/Vídeo: Spectacle (Espectáculo), Original (Original), 4:3, 16:9, 14:9, Zoom1, Zoom2
- En modo RGB/DVI/Component: 4:3, 16:9



TEXT (Texto)

Para activar o desactivar el teletexto. En la pantalla aparece la página principal del índice o la última página seleccionada junto con un titular informativo y una línea de opciones situada en la parte inferior de la pantalla.

Nombres y funciones de las partes

Mando a distancia - Uso de la función de teletexto

Seleccione su idioma local para el teletexto. (30)

Si no lo hace, es posible que el teletexto no se muestre correctamente en la pantalla.

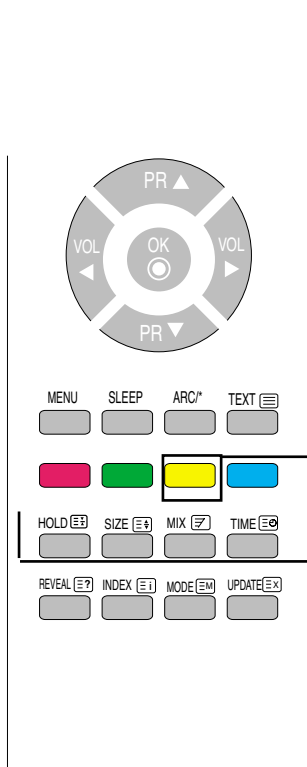

Tecla amarilla

Favourite Program On (Programa favorito Sí):
cambia entre los canales favoritos

Favourite Program Off (Programa favorito
Descon): para mostrar el canal de TV
seleccionado previamente.

HOLD (Detener)

Pulse este botón para detener la rotación automática de las subpáginas. Púlselo de nuevo para proseguir con la rotación automática.

SIZE (Tamaño)

Pulse este botón varias veces para visualizar la parte superior, la parte inferior y, por último, volver al tamaño normal de la página.

MIX (Combinar)

Muestra las páginas de teletexto superpuestas en la imagen del TV. Para desactivar la imagen del TV vuelva a pulsar este botón.

TIME (Hora)

Pulse este botón para seleccionar el número de una subpágina.

Éste número se muestra en la parte inferior de la pantalla. Para conservar la subpágina o pasar a otra, pulse el botón ROJO/VERDE, ▲ ▼ o los botones NUMÉRICOS. Pulse de nuevo este botón para salir de la función.

Nombres y funciones de las partes

Mando a distancia - Uso de la función de teletexto

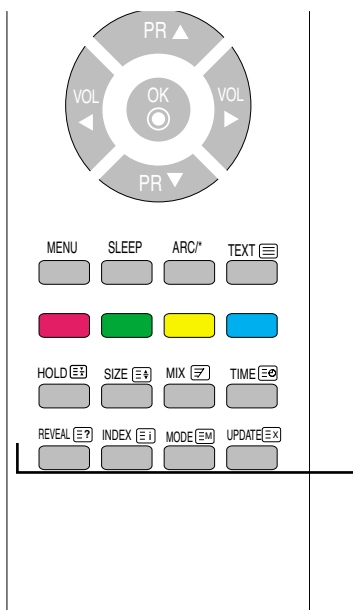

REVEAL (Mostrar)

Pulse este botón para mostrar u ocultar la información no visible, como las soluciones a los pasatiempos o los puzzles. Vuelva a pulsar este botón para eliminar la información de la pantalla.

INDEX (Índice)

Para ver el índice principal.

MODE (Modo)

El modo cambiará al modo de teletexto.

UPDATE (Actualizar)

Pulse este botón para ver el programa de TV. En la parte superior de la pantalla se indica que aún permanece en modo de teletexto. Antes de interrumpir el teletexto puede seleccionar un número de página. Una vez encontrada la página, una línea informativa aparecerá durante unos instantes en la pantalla. Pulse de nuevo el botón para que vuelva a aparecer el teletexto.

Nombres y funciones de las partes

● Vista posterior

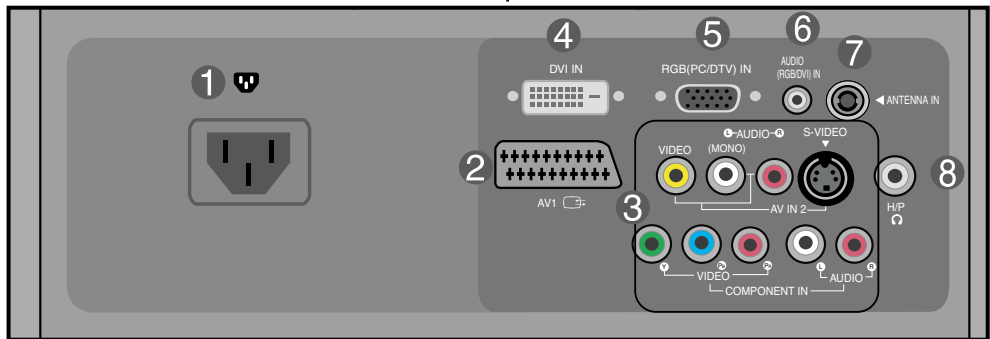
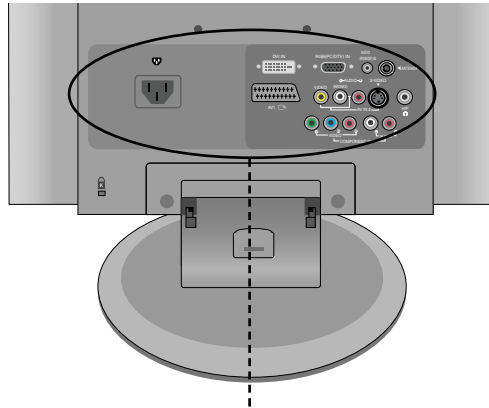

- 1 **Conector de alimentación:** Conecte el cable de alimentación.
- 2 **Terminal de entrada y salida de euroconector:** conecte el cable euroconector.
- 3 **Terminal de entrada AV**
- 4 **Conector de señal DVI digital**
- 5 **Conector de señal analógica D-Sub**
- 6 **Toma de sintonizador de TV:** conecte la antena.
- 7 **Toma de sonido PC:** conecte a la toma de la tarjeta de sonido del PC.
- 8 **Conector de los auriculares**
- 9 **Terminal de entrada de componente**

Nombres y funciones de las partes

● Terminal de entrada AV

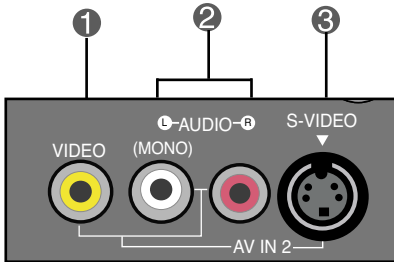

- ① Terminal de entrada Vídeo
- ② Terminal de entrada Audio
- ③ Terminal de entrada S-Vídeo

Conexión de dispositivos externos

Conexión a un PC

1. En primer lugar, compruebe que el ordenador, el producto y todos los periféricos están apagados. A continuación, conecte el cable de entrada de señal.

Panel posterior del producto.

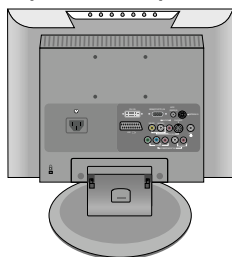

- A Cuando se realiza la conexión con un cable de entrada de señal D-Sub.

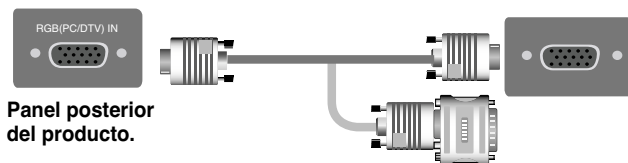

Panel posterior del producto.

Adaptador para Macintosh (Not Included)

Existen adaptadores no compatibles en el mercado: utilice únicamente un adaptador estándar para Macintosh. (Sistema de señales distinto)

- B Cuando se realiza la conexión con un cable de entrada de señal DVI.



Panel posterior del producto.

2. Conecte el cable de audio.

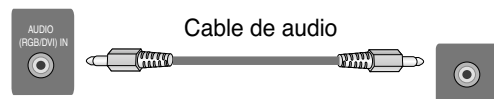

Panel posterior del producto.

* No olvide comprobar el terminal de conexión de la tarjeta de sonido del PC antes de conectar el producto.

Si la tarjeta de sonido admite tomas de salida de altavoces (Speaker Out) y de línea de salida (Line Out), conviértala a línea de salida mediante el convertidor de la tarjeta o la aplicación del PC. (Consulte el manual de usuario de la tarjeta de sonido para obtener más información.)

- **Speaker Out** : terminal conectado al altavoz sin amplificador.
- **Line Out** : terminal conectado al altavoz con amplificador.

Si la salida de audio de la tarjeta de sonido sólo tiene una toma de salida de altavoces (Speaker Out), reduzca el volumen del PC. Este producto se suministra con un amplificador integrado.

Conexión de dispositivos externos

3. Conecte el cable de alimentación.

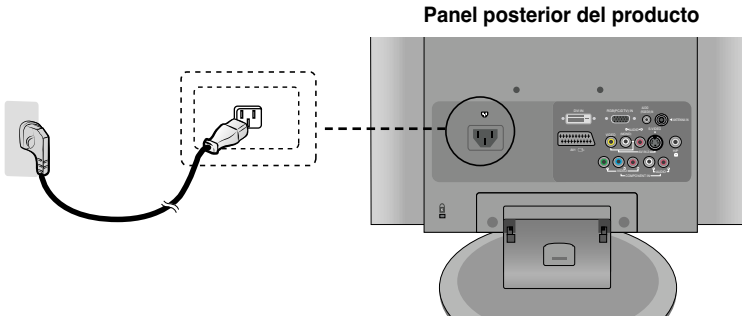

4. 1 Conecte la corriente pulsando el botón de encendido del producto .

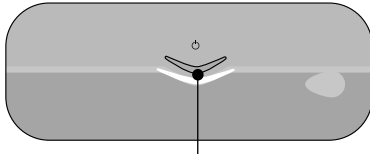

Botón de encendido

2 Encienda el PC.

5. Seleccione una señal de entrada. Pulse el botón INPUT del mando a distancia para seleccionar la señal de entrada.

INPUT → OK

O bien, pulse el botón INPUT situado en la parte lateral del producto.

INPUT → OK

A • Seleccione RGB

Modo
TV
AV1
AV2
Component
✓ RGB
DVI
▲▼ OK

B • Seleccione DVI

Modo
TV
AV1
AV2
Component
RGB
✓ DVI
▲▼ OK

Cada vez que pulse el botón INPUT(Entrada), la señal cambiará según la siguiente secuencia TV → AV1 → AV2 → Component → RGB → DVI.

Si, transcurridos unos segundos, no se ha introducido ningún dato, la pantalla accederá automáticamente al menú seleccionado.



Nota

- Realice la conexión directamente a una toma de corriente de pared con toma de tierra o a una regleta de enchufes con toma de tierra.

Conexión de dispositivos externos

Recepción de VCR/DVD

1. Conecte el cable de vídeo/audio tal como se muestra en la siguiente figura y, a continuación, conecte el cable de alimentación (consulte la página 19).

A Al realizar la conexión con un cable RCA.

- Conecte el terminal de entrada siguiendo el código de colores adecuado.

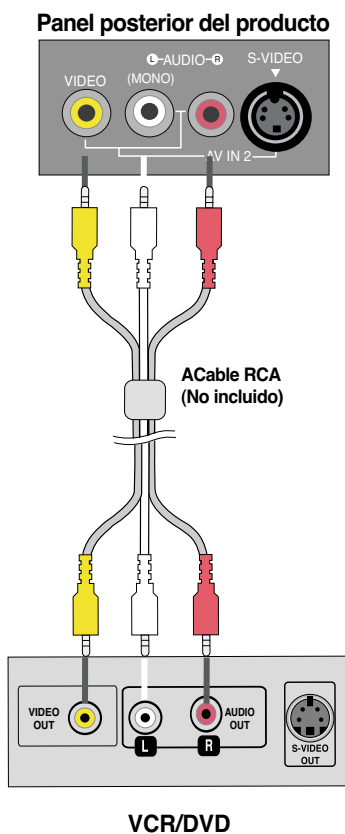

B Al realizar la conexión con un cable S-Video.

- Conecte el terminal de entrada de S-Video para visualizar películas con calidad de imagen alta.

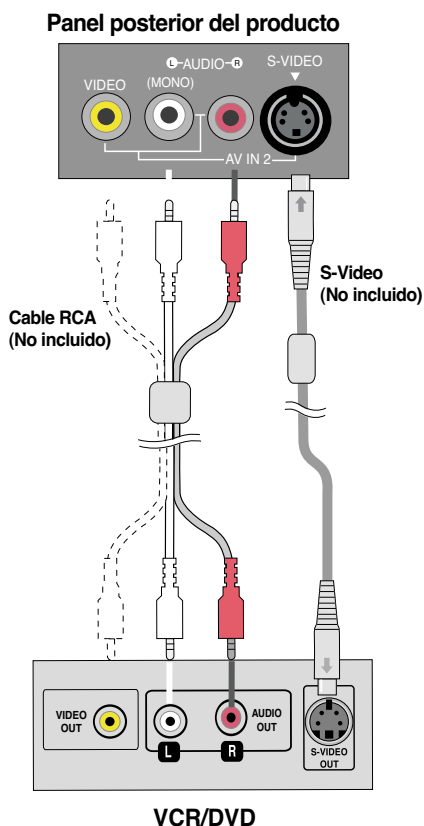

Nota

- Si el cable RCA está conectado al mismo tiempo que el cable S-VIDEO, el cable S-VIDEO tiene prioridad

Conexión de dispositivos externos

- C** Al realizar la conexión con un cable SCART.

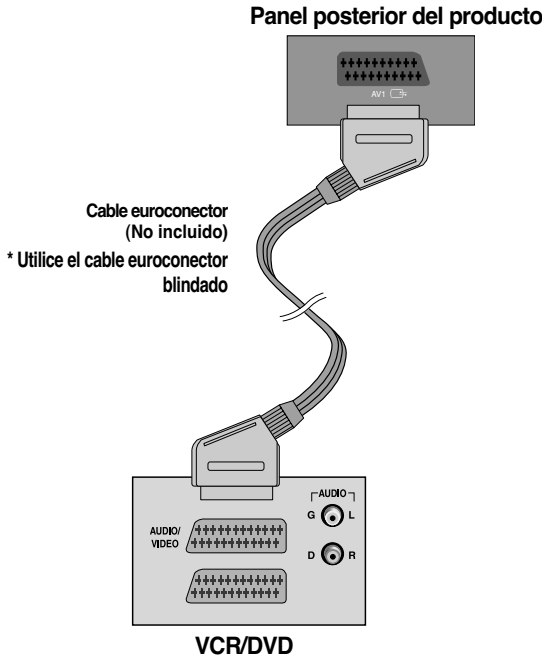

- 2.** Seleccione una señal de entrada.
Pulse el botón INPUT del mando a distancia para seleccionar la señal de entrada.

INPUT → OK

O bien, pulse el botón INPUT situado en la parte lateral del producto.

INPUT → OK

- A** Al realizar la conexión con un cable RCA.
• Seleccione **AV2**
- B** Al realizar la conexión con un cable S-Video.
• Seleccione **AV2**
- C** Al realizar la conexión con un cable SCART.
• Seleccione **AV1**

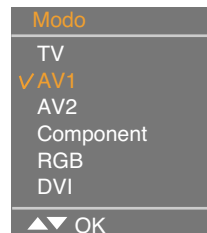
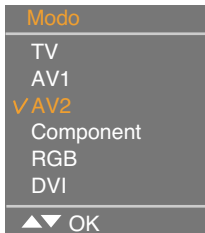

Cada vez que pulse el botón INPUT(Entrada), la señal cambiará según la siguiente secuencia TV → AV1 → AV2 → Component → RGB → DVI.
Si, transcurridos unos segundos, no se ha introducido ningún dato, la pantalla accederá automáticamente al menú seleccionado.

Conexión de dispositivos externos

■ ■ ■ Conexión a la caja receptora/DVD(480p/576p/720p/1080i/480i/576i)

1. Conecte el cable de vídeo/audio tal como se muestra en la siguiente figura y, a continuación, conecte el cable de alimentación (consulte la página 19).

Conecte el terminal de entrada siguiendo el código de colores adecuado.

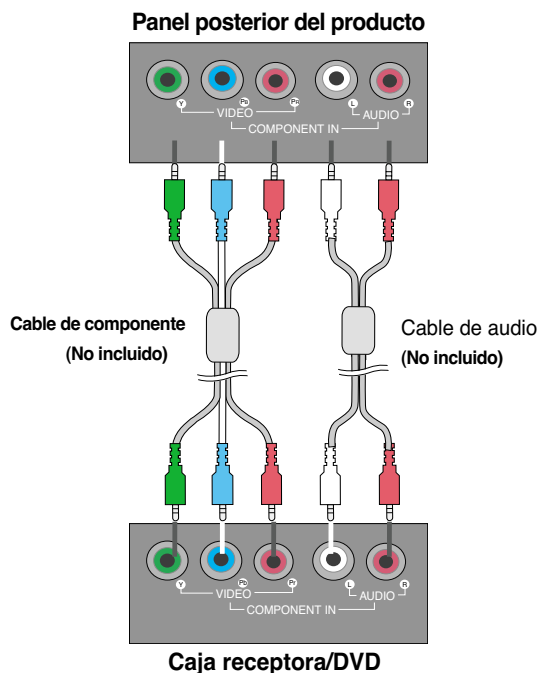

2. Seleccione una señal de entrada.
Pulse el botón INPUT del mando a distancia para seleccionar la señal de entrada.

INPUT → OK

O bien, pulse el botón INPUT situado en la parte lateral del producto.

INPUT → OK

• Seleccione **Component**

Modo
TV
AV1
AV2
✓ Component
RGB
DVI
▲▼ OK

Cada vez que pulse el botón INPUT(Entrada), la señal cambiará según la siguiente secuencia
TV → AV1 → AV2 → Component → RGB → DVI.

Si, transcurridos unos segundos, no se ha introducido ningún dato, la pantalla accederá automáticamente al menú seleccionado.

Conexión de dispositivos externos

Recepción de RGB/DVI desde el DVD/caja receptora

1. Conecte el cable de vídeo/sonido como se muestra en la figura siguiente y, a continuación, conecte el cable de corriente. (consulte la página 19)

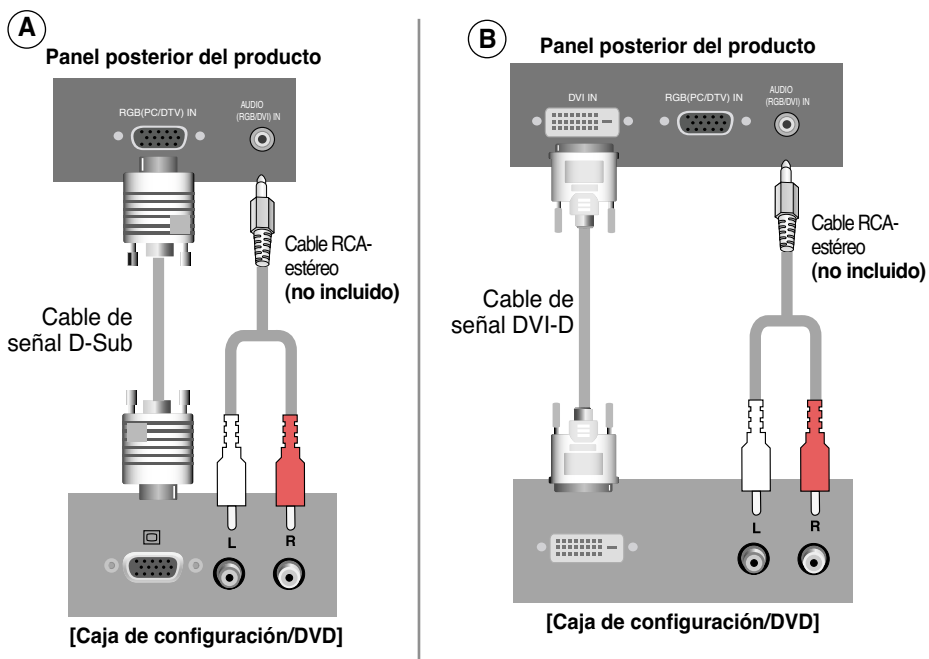

2. Seleccione una señal de entrada.
Pulse el botón INPUT del mando a distancia para seleccionar la señal de entrada.

INPUT → OK

O bien, pulse el botón INPUT situado en la parte lateral del producto.

INPUT → OK

A • Seleccione **RGB**

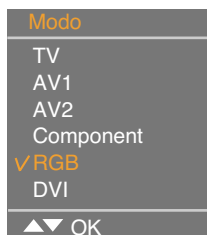

B • Seleccione **DVI**

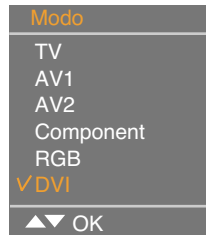

Cada vez que pulse el botón INPUT(Entrada), la señal cambiará según la siguiente secuencia TV → AV1 → AV2 → Component → RGB → DVI.
Si, transcurridos unos segundos, no se ha introducido ningún dato, la pantalla accederá automáticamente al menú seleccionado.

Conexión de dispositivos externos

Recepción de TV

1. Compruebe si el cable de la antena está conectado al panel posterior del producto y, a continuación, conecte el cable de alimentación.

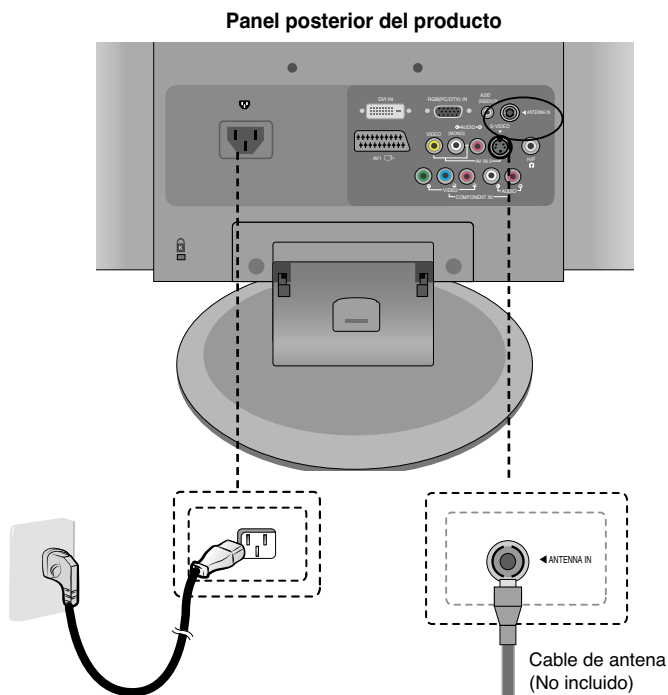

2. Seleccione una señal de entrada.
Pulse el botón INPUT del mando a distancia para seleccionar la señal de entrada.

INPUT → OK

O bien, pulse el botón INPUT situado en la parte lateral del producto.

INPUT → OK

- Seleccione TV

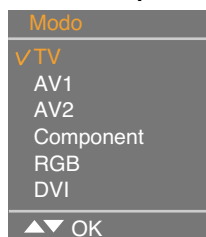

Cada vez que pulse el botón INPUT(Entrada), la señal cambiará según la siguiente secuencia TV → AV1 → AV2 → Component → RGB → DVI.

Si, transcurridos unos segundos, no se ha introducido ningún dato, la pantalla accederá automáticamente al menú seleccionado.

Para organizar los cables con el organizador de cables

1. Organice los cables en el centro, tal como se indica en la siguiente figura.

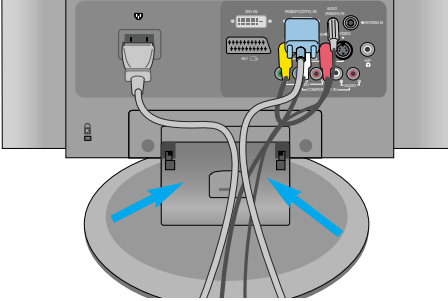

2. Ajuste el organizador de cables en la ranura del fijador hacia abajo.

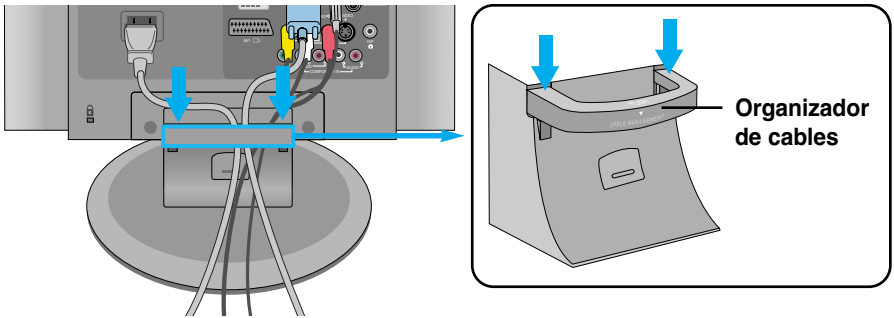

*Si desea extraerlo.

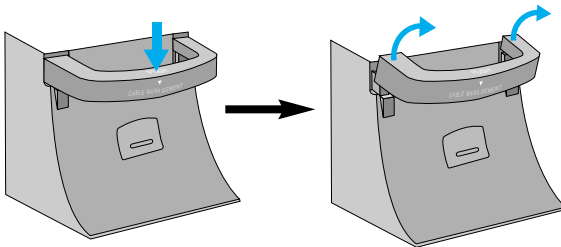

1. Presione suavemente.

2. Tire con suavidad para extraer.

Advertencia

- No utilice el organizador de cables como asa del producto.
- No presione el organizador de cables.

Selección y ajuste de la pantalla

Nombre de los botones de la unidad de ajustes de pantalla

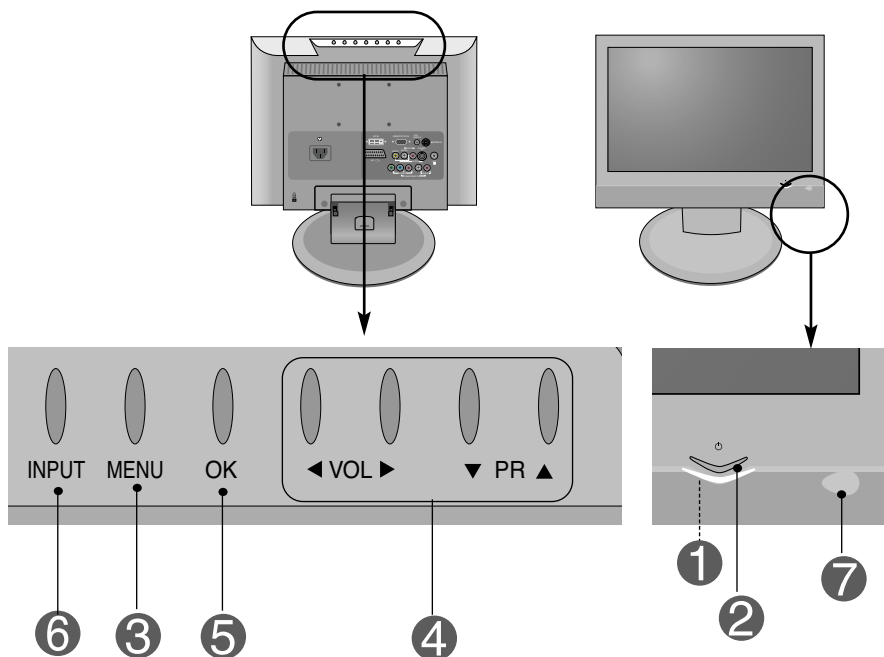

1

Indicador de encendido

• Este indicador se ilumina en azul cuando la pantalla funciona normalmente (en el modo correspondiente). Si la pantalla está en modo de suspensión (ahorro de energía), el color del indicador cambia a ámbar.

2

Sensor de encendido y apagado

• Toque el sensor de encendido y apagado.

3

Botón MENU

• Utilice estos botones para mostrar u ocultar la pantalla del menú OSD (menú de visualización en pantalla).

4

Botones de selección/ajuste OSD

• Utilice este botón para seleccionar un icono o ajustar una configuración en la pantalla OSD.



• Utilice este botón para controlar los canales de la señal de TV.



• Ajuste el volumen.

Volume

30

Selección y ajuste de la pantalla

Nombre de los botones de la unidad de ajustes de pantalla







- 5** **Botón OK** El botón OK se suele utilizar para seleccionar los menús. Si no aparece ningún menú en la pantalla, al pulsar el botón OK se proporcionará información relativa a la fuente de entrada actual.

- 6** **Botón INPUT**
- | | |
|-----------|-----------------------|
| TV | Televisión |
| AV1 | SCART |
| AV2 | CVBS, SeparateVideo |
| Component | HDTV, DVD |
| RGB | Señal D-Sub analógica |
| DVI | Señal DVI digital |
- 
- Cada vez que pulse el botón INPUT(Entrada), la señal cambiará según la siguiente secuencia TV → AV1 → AV2 → Component → RGB → DVI. Si, transcurridos unos segundos, no se ha introducido ningún dato, la pantalla accederá automáticamente al menú seleccionado.

- 7** **Receptor IR** • Unidad que recibe la señal desde el mando a distancia.

Selección y ajuste de la pantalla

● Menú OSD (menú de visualización en pantalla)

Icono	Descripción de la función
 Emisora	Ajuste/selección del canal durante la recepción de TV
 Imagen	Ajuste de la función de imagen.
 Sonido	Ajuste de la función de sonido.
 Hora actual	Ajuste de la función de hora.
 Especial	Selección de la función de configuración.
 Pantalla	Ajuste de la función de pantalla.



Nota OSD (menú de visualización en pantalla)

La función OSD permite ajustar adecuadamente el estado de la pantalla, ya que proporciona una presentación gráfica.

Selección y ajuste de la pantalla

● Orden de ajustes de la pantalla OSD (menú de visualización en pantalla)

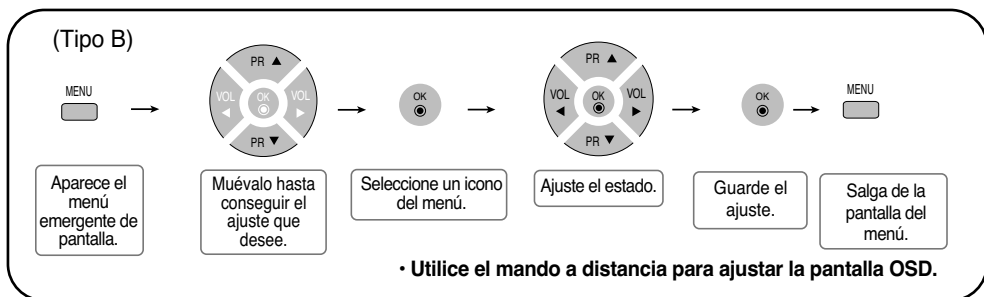
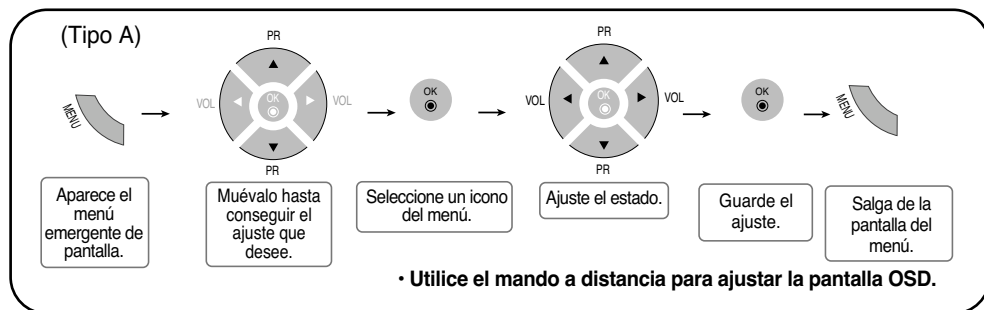

- 1 Primero pulse el botón **MENU** para que aparezca el menú OSD.
- 2 Para acceder a cada uno de los controles, pulse los botones ▼ ▲ .
- 3 Cuando el icono aparezca resaltado, pulse el botón **OK**.
- 4 Utilice los botones ▼ ▲ ◀ ▶ para ajustar el elemento en el nivel deseado.
- 5 Para aceptar los cambios pulse el botón **OK**.
- 6 Salga del menú OSD pulsando el botón **MENU** varias veces.

Selección y ajuste de la pantalla

Idioma del menú de visualización en pantalla/Selección de país

El menú de la guía de instalación aparece en la pantalla del producto al encenderlo por primera vez.

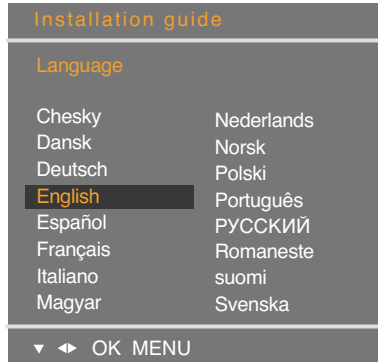

1. Pulse el botón **▼▲◀▶** y, a continuación, el botón **OK** para seleccionar el idioma que desee.

2. Pulse el botón **▼▲◀▶** y, a continuación, el botón **OK** para seleccionar el país.

* Si desea modificar la selección de idioma/país

1. Pulse el botón **MENU** y, a continuación, el botón **▼▲** para seleccionar el menú **ESPECIAL**.

2. Pulse el botón **▶** y, después, utilice el botón **▼▲** para seleccionar Language (Idioma). Los menús aparecerán en la pantalla en el idioma seleccionado.

O bien, pulse el botón **▶** y, después, utilice los botones **▼▲** para seleccionar Country (País).

3. Pulse el botón **▶** y, a continuación, el botón **▼▲◀▶** para seleccionar el idioma o el país que desee.

4. Pulse el botón **OK**.

5. Pulse el botón **MENU** varias veces para volver a la visualización normal de TV.

Nota

- Si no finaliza el proceso de instalación pulsando el botón **MENU** o si se agota el tiempo de espera de la pantalla OSD (menú de visualización en pantalla), se le recordará insistentemente cada vez que encienda el producto.
- Si se equivoca al seleccionar el país local, es posible que el teletexto no se muestre correctamente en la pantalla y que surjan problemas durante su utilización.
- Se ha añadido el idioma hebreo a la guía de instalación de países en los países que utilizan este idioma.

Selección y ajuste de la pantalla



Ajuste/selección del canal durante la recepción de TV

Auto búsqueda

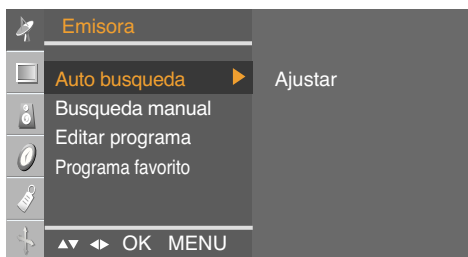

- Sistema** Pulse los botones ▼▲ para seleccionar el sistema de TV de su país o región del mundo en la que recibirá los programas de TV.
* Canal compatible: C(V/UHF 02~69), S(Cable 01~41)
BG: PAL B/G, SECAM B/G (Europa/Europa del Este)
I: PAL I/II (Reino Unido/Irlanda)
DK: PAL D/K, SECAM D/K (Europa del Este)
L: SECAM L/L' (Francia)
- Memoria** Esta función permite seleccionar un número de programa o introducir el número correspondiente con los botones numéricos cuando quiera buscar nuevos canales.
Si quiere conservar los canales 1-10 almacenados anteriormente, introduzca el número de canal 11. El TV buscará nuevos canales a partir del número 11.
* Números disponibles para almacenamiento: 0~99
- Buscar** Pulse **OK** o el botón ► para iniciar la programación automática. Se buscarán todos los canales de TV disponibles y se guardarán automáticamente. Para detener la programación automática, pulse el botón **MENU**. Una vez concluida la programación automática, aparece el menú de lista de programas.

Busqueda manual

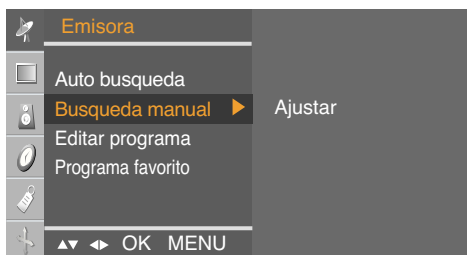

Esta función permite cambiar el canal. (Cambie cada elemento de Programación manual y pulse el botón **MENU** para guardar los cambios)

- Almacenar** Pulse los botones ◀▶ para seleccionar el número de canal o introducir el número con los botones numéricos en el lugar en que desee almacenarlo.
- Sistema** Pulse los botones ▼▲ para seleccionar el sistema de TV de su país o región del mundo en la que recibirá los programas de TV.
BG: PAL B/G, SECAM B/G (Europa/Europa del Este)
I: PAL I/II (Reino Unido/Irlanda)
DK: PAL D/K, SECAM D/K (Europa del Este)
L: SECAM L/L' (Francia)

Selección y ajuste de la pantalla



Ajuste/selección del canal durante la recepción de TV

- Banda** Pulse los botones ▼ ▲ para seleccionar VHF/UHF para canales analógicos o Cable para canales por cable.
Para seleccionar el tipo de recepción de canales: VHF/UHF/Cable.
- Canal** Si conoce el número del canal, introdúzcalo directamente con los botones numéricos 0-9.
- Fino** En el caso de una recepción pobre, puede usted mejorar la recepción mediante una correcta sintonización. Utilice los botones ▼ ▲ para realizar una correcta sintonización para obtener la mejor imagen y sonido.
- Buscar** Utilice los botones ◀ ▶ para buscar el siguiente canal ascendente o descendente.
- Nombre** Esta función permite ver el nombre asignado al canal.
Es posible cambiar el nombre guardado en la memoria o asignar uno nuevo a un canal de TV que aún no se haya introducido. Los números de canal 0-99 admiten nombres de hasta 5 letras o números.
Pulse los botones ◀ ▶ para desplazar el cursor. -> Pulse los botones ▼ ▲ para seleccionar un carácter. (espacio, números 0~9 y caracteres del abecedario A~Z, +,-) -> Pulse el botón **OK** o el botón **MENU**.

Editar programa

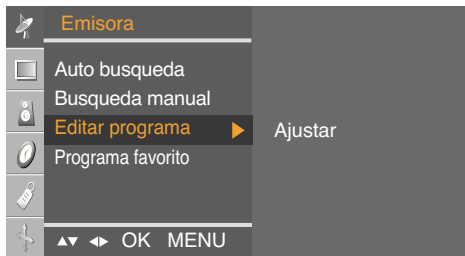

- Borrar** Pulse los botones ▼ ▲ ◀ ▶ para seleccionar el canal de TV que quiere borrar. -> Pulse la tecla roja del mando a distancia -> El color de fondo del canal seleccionado cambiará a rojo.
Pulse el botón Borrar una vez más para borrar el canal seleccionado.
Todos los demás canales subirán una posición.
- Copiar** Pulse los botones ▼ ▲ ◀ ▶ para seleccionar el canal de TV que quiere copiar. -> Pulse la tecla verde del mando a distancia. Todos los demás números de canales bajarán una posición.
- Mover** Pulse los botones ▼ ▲ ◀ ▶ para seleccionar el canal que quiere mover. -> Pulse la tecla amarilla del mando a distancia. -> Pulse los botones ▼ ▲ ◀ ▶ para mover el canal de TV al número de canal que desee. -> Pulse de nuevo la tecla amarilla para desactivar esta función.
- Saltar** Pulse los botones ▼ ▲ ◀ ▶ para seleccionar el canal que quiere saltar. -> Pulse la tecla azul del mando a distancia. El canal de TV saltado aparece en azul.

Selección y ajuste de la pantalla



Ajuste/selección del canal durante la recepción de TV

Programa favorito

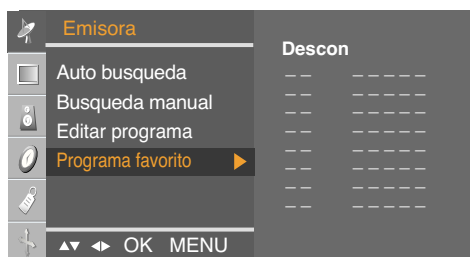

Esta función le permite seleccionar directamente sus programas favoritos. (8 canales)
Pulse los botones ▼ ▲ ◀ ▶ para seleccionar un número de canal.

* **Tecla amarilla (mando a distancia):**

Favourite Program On (Programa favorito Sí):

cambia entre los canales favoritos

Favourite Program Off (Programa favorito Descon):

para mostrar el canal de TV seleccionado previamente.

Selección y ajuste de la pantalla



Ajuste de la función de imagen (sólo RGB,DVI)

PSM



La función **PSM** ajusta automáticamente la calidad de la imagen de la pantalla.

- **Dinámico**
Seleccione esta opción para obtener una imagen definida.
- **Estándar**
Estado más general y natural de la imagen en pantalla.
- **Suave**
Seleccione esta opción para obtener una imagen suave.
- **Juego**
Seleccione esta opción para disfrutar de imágenes dinámicas mientras juega.
- **Usuario**
Seleccione esta opción para utilizar los ajustes definidos por el usuario.

CSM

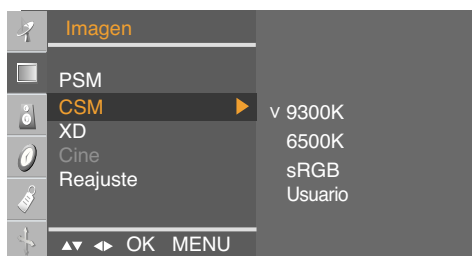

Selección de una definición de color de fábrica.

- **9300K**
Blanco ligeramente violáceo.
- **6500K**
Blanco ligeramente azulado.
- **sRGB**
Reduce ligeramente el brillo.
- **Usuario**
Seleccione esta opción para utilizar los ajustes definidos por el usuario.
Rojo/Verde/Azul
Defina sus propios niveles de color.

XD

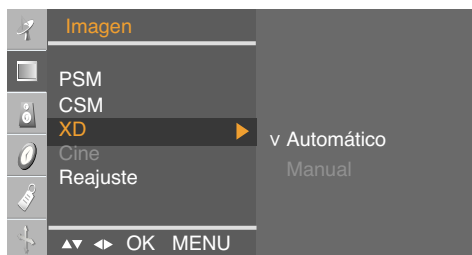

XD es la tecnología de imagen exclusiva de LG Electronics con la que se consigue mostrar una señal real de alta definición (HD) mediante un algoritmo avanzado de procesamiento de señal digital. Esta función no está disponible en los modos RGB-PC o DVI-PC. El modo manual se activa al seleccionar el usuario de PSM (no funciona en los modos RGB-PC, DVI-PC).

Cine

(La función es eficaz en el modo siguiente: TV, AV, Component 480i/576i) Mientras está viendo una película, esta función ajusta la unidad para obtener la mejor apariencia de imagen (no funciona en el modo RGB/DVI).

Reajuste

Vuelve a los valores predeterminados de fábrica PSM, CSM, XD, Cine.

Selección y ajuste de la pantalla



Ajuste de la función de imagen (sólo TV/Vídeo)

PSM



La función **PSM** ajusta automáticamente la calidad de la imagen de la pantalla

- **Dinámico**
Seleccione esta opción para obtener una imagen definida.
- **Estándar**
Estado más general y natural de la imagen en pantalla.
- **Suave**
Seleccione esta opción para obtener una imagen suave.
- **Juego**
Seleccione esta opción para disfrutar de imágenes dinámicas mientras juega.
- **Usuario**
Seleccione esta opción para utilizar los ajustes definidos por el usuario.

CSM

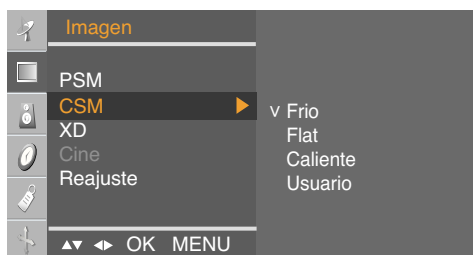

Selección de una definición de color de fábrica.

- **Frio**
Blanco ligeramente violáceo.
- **Flat**
Blanco ligeramente azulado.
- **Caliente**
Blanco ligeramente rojizo.
- **Usuario**
Seleccione esta opción para utilizar los ajustes definidos por el usuario.
Rojo/Verde/Azul
Defina sus propios niveles de color.

XD

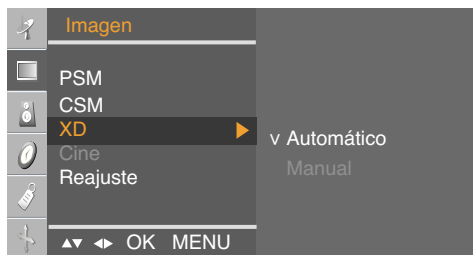

XD es la tecnología de imagen exclusiva de LG Electronics con la que se consigue mostrar una señal real de alta definición (HD) mediante un algoritmo avanzado de procesamiento de señal digital. Esta función no está disponible en los modos RGB-PC o DVI-PC. El modo manual se activa al seleccionar el usuario de PSM.

Cine

(La función es eficaz en el modo siguiente: TV, AV, Component 480i/576i) Mientras está viendo una película, esta función ajusta la unidad para obtener la mejor apariencia de imagen (no funciona en el modo RGB/DVI).

Reajuste

Vuelve a los valores predeterminados de fábrica PSM, CSM, XD, Cine.

Selección y ajuste de la pantalla



Ajuste de la función de sonido



SSM

La mejor calidad de sonido disponible se seleccionará automáticamente según el tipo de vídeo que esté viendo en ese momento.

- **Flat:** Tipo de audio más natural y común.
- **Música:** Seleccione esta opción para disfrutar del sonido original mientras escucha música.
- **Película:** Seleccione esta opción para disfrutar de un sonido sublime.
- **Deportes :** Seleccione esta opción para ver la retransmisión de un evento deportivo.
- **Usuario:** Seleccione esta opción para utilizar los ajustes de audio definidos por el usuario.

AVL

Para ajustar volúmenes de sonido no equilibrados en todos los canales o señales de forma automática y conseguir el nivel más adecuado. Para utilizar esta función seleccione **Conex**.

Balance

Utilice esta función para equilibrar el sonido entre los altavoces derecho e izquierdo.

Selección y ajuste de la pantalla



Ajuste de la función de hora

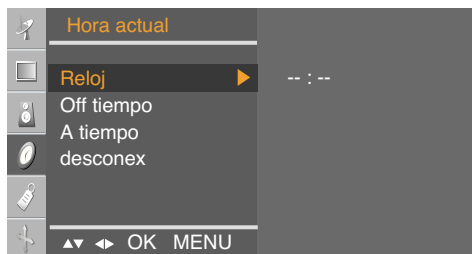

Reloj

Esta función se utiliza para configurar la hora actual.

Debe ajustar la hora correctamente antes de utilizar la función **A/Off tiempo**.

- 1) Pulse el botón **MENU** y, a continuación, utilice el botón **▼▲** para seleccionar el menú **Hora actual**.
- 2) Pulse el botón **▶** y, a continuación, utilice el botón **▼▲** para seleccionar el menú **Reloj**.
- 3) Pulse el botón **▶** y, después, utilice los botones **▼▲** para configurar la hora (00~23).
- 4) Pulse el botón **▶** y, después, utilice los botones **▼▲** para configurar los minutos (00~59).
El valor por defecto es : .
- 5) Pulse el botón **OK/MENU** para guardar la configuración.

A tiempo / Off tiempo

La función **Off tiempo** cambia automáticamente la unidad al modo de apagado a la hora preseleccionada.

- 1) Pulse el botón **MENU** y, a continuación, utilice el botón **▼▲** para seleccionar el menú **Hora actual**.
- 2) Pulse el botón **▶** y, a continuación, utilice el botón **▼▲** para seleccionar **Off tiempo** u **A tiempo**.
- 3) Pulse el botón **▶** y, después, utilice los botones **▼▲** para configurar la hora (00~23).
- 4) Pulse el botón **▶** y, después, utilice los botones **▼▲** para configurar los minutos (00~59).
- 5) Pulse el botón **▶** y, a continuación, utilice el botón **▼▲** para seleccionar **Conex** o **Descon**.
- 6) Sólo para la función **A tiempo**; Pulse el botón **▼▲** y, después, el botón para ajustar el nivel de volumen y el número de programa.
- 7) Pulse el botón **OK/MENU** para guardar la configuración.

Auto desconex

Si la opción **Auto desconex** está activada y no hay señal de entrada, el TV pasará al modo de apagado automáticamente transcurridos 10 minutos.

- 1) Pulse el botón **MENU** y, a continuación, utilice el botón **▼▲** para seleccionar el menú **Auto desconex**.
- 2) Pulse el botón **▶** y, a continuación, utilice el botón **▼▲** para seleccionar **Conex** o **Descon**.
- 3) Pulse el botón **OK/MENU** para guardar la configuración.

Nota



- En caso de interrupción de suministro (desconexión o fallo de alimentación), es preciso restablecer la **Hora actual**.
- Dos horas después de que se haya encendido la unidad mediante la función **A tiempo**, volverá automáticamente al modo de apagado a no ser que se pulse algún botón.
- Una vez definida la **A tiempo** o la **Off tiempo**, éstas funcionan a diario a la hora preseleccionada.
- La función **Off tiempo** anula la función **A tiempo** si ambas se programan a la misma hora.
- La unidad debe encontrarse apagada para que funcione la función **A tiempo**.
- La función **A tiempo** pasará a **Auto desconex** si no se detecta ninguna actividad durante 2 horas tras el ajuste de la hora de conexión (**A tiempo**).

Selección y ajuste de la pantalla



Selección de la función de configuración



Idioma (Language)

Para seleccionar el idioma en que se muestran los nombres de los controles.

País

Seleccione su idioma local para el teletexto.

Si no lo hace, es posible que el teletexto no se muestre correctamente en la pantalla. Esta función no está disponible en todos los países.

Clave segur.

Utilice los botones **▼▲** para seleccionar **Conex** o **Descon**. Es posible configurar la unidad para que únicamente se pueda utilizar desde el mando a distancia y evitar, así, un uso no autorizado.

Para bloquear el ajuste de la pantalla OSD, configure la pestaña **Clave segur.** en la posición de **Conex**.

Para desbloquearla, realice el siguiente procedimiento:

*Pulse el botón **MENU** del mando a distancia y ajuste **Clave segur.** en la posición de **Descon**.

DDC-CI

La función DDC/CI (Interfaz de comandos del canal de visualización de datos) es un protocolo de comunicación entre el PC y el monitor. La función DDC/CI posibilita el ajuste y la configuración de funciones detalladas del PC para no tener que utilizar los menús en pantalla del monitor. El monitor se puede ajustar desde el PC mediante la comunicación entre el PC y el monitor con la función DDC/CI activada (ON), y el monitor no se puede ajustar desde el PC si la comunicación entre el PC y el monitor está desactivada (función DDC/CI desactivada (OFF)).

XD Demo

Se utiliza para ver la diferencia entre la activación y la desactivación de la función XD Demo (la función XD Demo no está disponible en el modo RGB PC/ HDMI/DVI PC).

Selección y ajuste de la pantalla



Ajuste de la función de pantalla

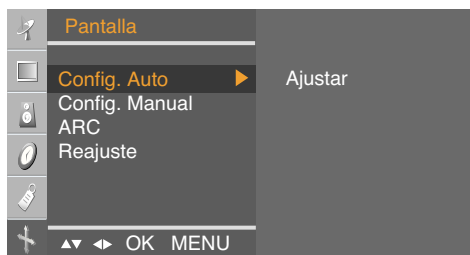

Config. Auto Este botón se utiliza para el ajuste automático de la **Posición**, el **Reloj** y la **Fase de reloj** de la pantalla.
(No funciona en el modo RGB-DTV, DVI.)

Config. Manual Este botón se utiliza para el ajuste manual de la **Posición**, el **Reloj** y la **Fase de reloj** de la pantalla..

- **Posición H** (No funciona en el modo DVI-PC.)
Mueve la imagen hacia la derecha o la izquierda.
- **Posición V** (No funciona en el modo DVI-PC.)
Mueve la imagen hacia arriba o hacia abajo.
- **Reloj** (No funciona en el modo RGB-DTV, DVI.)
Para minimizar la aparición de barras o bandas verticales en el fondo de la pantalla. El tamaño de la pantalla horizontal también cambiará.
- **Fase** (No funciona en el modo RGB-DTV, DVI.)
Para ajustar el enfoque de la pantalla. Este elemento permite eliminar todo el ruido horizontal y limpiar o definir más la imagen de los caracteres.

ARC Para seleccionar el tamaño de la imagen de la pantalla.
• En modo TV/Vídeo: Spectacle (Espectáculo), Original (Original), 4:3, 16:9, 14:9, Zoom1, Zoom2
• En modo RGB/DVI/Component: 4:3, 16:9

Reajuste Utilice esta función para restaurar el producto en sus valores predeterminados de fábrica. No obstante, tenga en cuenta que la selección del idioma no se inicializará.
(Funciona en el modo RGB-PC, RGB-DTV, DVI-DTV.)

Solución de problemas

No aparece ninguna imagen

- ¿Ha conectado el cable de alimentación del producto?
 - ¿Está encendido el indicador de encendido?
 - El aparato está encendido, el indicador se ilumina en azul, pero la pantalla está muy oscura.
 - ¿El indicador de encendido está iluminado en ámbar?
 - ¿Aparece el mensaje 'Out of range' (Fuera de rango)?
 - ¿Aparece el mensaje 'Verificar señal'?
- Compruebe si el cable de alimentación está bien conectado a la toma.
 - Compruebe que el interruptor de encendido está activado.
 - Vuelva a ajustar el brillo y el contraste.
 - Si el producto se encuentra en modo de ahorro de energía, mueva el ratón o pulse cualquier tecla.
 - La señal del PC (tarjeta de vídeo) está fuera del rango de frecuencia vertical u horizontal del producto. Ajuste el rango de frecuencia (consulte la sección Especificaciones de esta guía del usuario).
 - * **Resolución máxima**
 - 19 pulgadas: RGB : 1440x 900 @ 75 Hz
 - DVI : 1440x 900 @ 60 Hz
 - 20,1 pulgadas: 1680 x 1050 @ 60 Hz
 - 22 pulgadas: 1680 x 1050 @ 60 Hz
 - El cable de señal entre el PC y el producto no está conectado. Compruebe el cable de señal.
 - Pulse el botón 'INPUT' del mando a distancia para comprobar la señal de entrada.

Aparece el mensaje 'Unknown Product' (Producto desconocido) al conectar el producto

- ¿Ha instalado el controlador?
- Instale el controlador del producto (suministrado con el mismo) o descárguelo del sitio Web. (<http://www.lge.com>)
 - Compruebe si la función Plug&Play es compatible. Para ello, consulte la guía del usuario de la tarjeta de vídeo.



Nota

* **Frecuencia vertical:** para que el usuario pueda ver la pantalla del producto, la imagen debe cambiar cada varias décimas de segundo, igual que una lámpara fluorescente. La frecuencia vertical o tasa de refresco es el número de veces por segundo que aparece la imagen. La unidad de medida son los Hz.

* **Frecuencia horizontal:** el intervalo horizontal representa el tiempo que se tarda en mostrar una línea vertical. Al dividir 1 por el intervalo horizontal, el número de líneas horizontales que aparecen por segundo se puede tabular como la frecuencia horizontal. La unidad de medida son los Khz.

Solución de problemas

La imagen en pantalla presenta un aspecto extraño.

- ¿Es correcta la posición de la pantalla?
 - Utilice el menú OSD Posición.
 - Compruebe que la resolución y la frecuencia de la tarjeta de vídeo son compatibles con el producto. Si la frecuencia está fuera de rango, configure la resolución recomendada en Panel de control - Pantalla - Configuración.
- ¿Aparecen líneas finas en el fondo de la pantalla?
 - Utilice el menú OSD Reloj.
- Aparece ruido horizontal o los caracteres se muestran borrosos.
 - Utilice el menú OSD Fase de reloj.

Aparecen imágenes posteriores en el producto.

- Las imágenes posteriores aparecen al apagar el equipo.
 - Si mantiene una imagen fija durante mucho tiempo, es posible que los píxeles se dañen de prisa. Utilice la función del salva pantallas.

Solución de problemas

La función de audio no funciona.

- **¿No hay sonido?**
 - Compruebe si el cable de audio está bien conectado.
 - Ajuste el volumen.
 - Compruebe si el sonido está bien ajustado.
- **El sonido está demasiado bajo.**
 - Ajuste el volumen.

La función de TV no funciona.

- **La señal de TV no se recibe.**
 - Compruebe si ha seleccionado el modo de canal adecuado.
 - Utilice la función de configuración automática de canales.
 - Compruebe si la antena de TV está bien conectada.

El color de la pantalla no es normal.

- **La pantalla tiene poca resolución de color (16 colores).**
 - Ajuste el número de colores en más de 24 bits (color verdadero)
En Windows, seleccione Panel de control – Pantalla – Configuración – Calidad del color.
- **El color de la pantalla no es estable o se muestra en un solo color.**
 - Compruebe el estado de conexión del cable de señal. O bien, vuelva a insertar la tarjeta de vídeo del PC.
- **¿Aparecen puntos negros en la pantalla?**
 - Es posible que aparezcan varios píxeles en la pantalla (de color rojo, verde, blanco o negro). Esto puede deberse a las características propias del panel LCD. No se trata de una avería.

Especificaciones

Las especificaciones del producto pueden variar sin previo aviso con la finalidad de mejorar el producto.

[19 pulgadas]

Panel LCD	Tipo de pantalla	19 pulgadas Panorámica (48,14 cm) TFT (Thin Film Transistor - Transistor de película fina) Panel LCD (Liquid Crystal Display - Pantalla de cristal líquido) Tamaño de visibilidad diagonal: 48,14 cm
	Pitch de píxeles	0,285 mm
Señal de vídeo	Resolución máxima	RGB : 1440 X 900 @75 Hz DVI : 1440 X 900 @60 Hz
	Resolución recomendada	1440 X 900 @60 Hz
	Frecuencia horizontal	28 - 83 kHz
	Frecuencia vertical	56 - 75 Hz
	Tipo de sincronización	Sincronización independiente, digital
Conector de entrada	S-Video, vídeo compuesto, TV, D-Sub analógica, DVI-DSCART, entrada de audio PC, altavoces/auriculares, componente	
Encendido	Tensión nominal	CA 100-240 V ~ 50/60 Hz 1,0 A
	Consumo de energía	En modo de funcionamiento : 50 W (Típ.) En modo de suspensión ≤ 1 W En modo de desactivación ≤ 1 W
Inclinación	Rango de inclinación	-3° ~ 10°
	Rotación	350°
Peso y dimensiones	Tamaño (AxLxA)	456,8 mm x 230,0 mm x 395,0 mm
	Peso (sin embalaje)	4,9 kg (10,8 libras)
Condiciones del entorno	Condiciones de funcionamiento	Temperatura: 10°C ~ 35°C, Humedad: 20% ~ 80%
	Condiciones de almacenamiento	Temperatura: -10°C ~ 60°C, Humedad: 5% ~ 90%

Especificaciones

Las especificaciones del producto pueden variar sin previo aviso con la finalidad de mejorar el producto.

[20,1 pulgadas]

Panel LCD	Tipo de pantalla	20,1 pulgadas Panorámica (51,113 cm) TFT (Thin Film Transistor - Transistor de película fina) Panel LCD (Liquid Crystal Display - Pantalla de cristal líquido)
	Pitch de píxeles	Tamaño de visibilidad diagonal: 51,113 cm 0,258 mm
Señal de vídeo	Resolución máxima	RGB : 1680 X 1050 @60 Hz DVI : 1680 X 1050 @60 Hz
	Resolución recomendada	1680 X 1050 @60 Hz
	Frecuencia horizontal	28 - 83 kHz
	Frecuencia vertical	56 - 75 Hz
	Tipo de sincronización	Sincronización independiente, digital
Conector de entrada		S-Video, vídeo compuesto, TV, D-Sub analógica, DVI-DSCART, entrada de audio PC, altavoces/auriculares, componente
Encendido	Tensión nominal	CA 100-240 V ~ 50/60 Hz 1,0 A
	Consumo de energía	En modo de funcionamiento : 50 W (Típ.) En modo de suspensión ≤ 1 W En modo de desactivación ≤ 1 W
Inclinación	Rango de inclinación	-3° ~ 10°
	Rotación	350°
Peso y dimensiones	Tamaño (AxLxA)	484,3 mm x 230,0 mm x 414,3 mm
	Peso (sin embalaje)	4,8 kg (10,58 libras)
Condiciones del entorno	Condiciones de funcionamiento	Temperatura: 10°C ~ 35°C, Humedad: 20% ~ 80%
	Condiciones de almacenamiento	Temperatura: -10°C ~ 60°C, Humedad: 5% ~ 90%

Especificaciones

Las especificaciones del producto pueden variar sin previo aviso con la finalidad de mejorar el producto.

[22 pulgadas]

Panel LCD	Tipo de pantalla	22 pulgadas Panorámica (55,868 cm) TFT (Thin Film Transistor - Transistor de película fina) Panel LCD (Liquid Crystal Display - Pantalla de cristal líquido) Tamaño de visibilidad diagonal: 55,868 cm
	Pitch de píxeles	0,282 mm
Señal de vídeo	Resolución máxima	RGB : 1680 X 1050 @60 Hz DVI : 1680 X 1050 @60 Hz
	Resolución recomendada	1680 X 1050 @60 Hz
	Frecuencia horizontal	28 - 83 kHz
	Frecuencia vertical	56 - 75 Hz
	Tipo de sincronización	Sincronización independiente, digital
Conector de entrada		S-Video, vídeo compuesto, TV, D-Sub analógica, DVI-DSCART, entrada de audio PC, altavoces/auriculares, componente
Encendido	Tensión nominal	CA 100-240 V ~ 50/60 Hz 1,0 A
	Consumo de energía	En modo de funcionamiento : 50 W (Típ.) En modo de suspensión ≤ 1 W En modo de desactivación ≤ 1 W
Inclinación	Rango de inclinación	-3° ~ 10°
	Rotación	350°
Peso y dimensiones	Tamaño (AxLxA)	525,4 mm x 230,0 mm x 439,0 mm
	Peso (sin embalaje)	5,82 kg (13 libras)
Condiciones del entorno	Condiciones de funcionamiento	Temperatura: 10°C ~ 35°C, Humedad: 20% ~ 80%
	Condiciones de almacenamiento	Temperatura: -10°C ~ 60°C, Humedad: 5% ~ 90%

Especificaciones

● Modo PC – Modo de presintonización

[19 pulgadas]

Modo de presintonización		Frecuencia horizontal (kHz)	Frecuencia vertical (Hz)	Modo de presintonización		Frecuencia horizontal (kHz)	Frecuencia vertical (Hz)
1	720 x 400	31,468	70	11	1440 x 900	55,5	60
2	640 x 480	31,469	60	12	1440 x 900	55,935	60
3	640 x 480	37,500	75	13	1440 x 900	70,635	75
4	800 x 600	37,879	60				
5	800 x 600	46,875	75				
6	1024 x 768	48,363	60				
7	1024 x 768	60,123	75				
8	1152 x 864	67,500	75				
9	1280 x 1024	63,981	60				
10	1280 x 1024	79,976	75				

* 1~13: Modo RGB * 1~12: Modo DVI

[20,1 pulgadas] [22 pulgadas]

Modo de presintonización		Frecuencia horizontal (kHz)	Frecuencia vertical (Hz)	Modo de presintonización		Frecuencia horizontal (kHz)	Frecuencia vertical (Hz)
1	720 x 400	31,468	70	11	1680 x 1050	64,674	60
2	640 x 480	31,469	60	12	1680 x 1050	65,290	60
3	640 x 480	37,500	75				
4	800 x 600	37,879	60				
5	800 x 600	46,875	75				
6	1024 x 768	48,363	60				
7	1024 x 768	60,123	75				
8	1152 x 864	67,500	75				
9	1280 x 1024	63,981	60				
10	1280 x 1024	79,976	75				

● DTV – Temporizador

Modo de presintonización	Frecuencia horizontal (kHz)	Frecuencia vertical (Hz)
1	720 x 480/60p	31,47
2	720 x 480/60p	31,5
3	720 x 576/50p	31,25
4	1280 x 720/50p	37,5
5	1280 x 720/60p	44,96
6	1280 x 720/60p	45
7	1920 x 1080/60i	33,72
8	1920 x 1080/60i	33,75
9	1920 x 1080/50i	28,125

● Indicador de encendido

Modo	Producto
Modo de funcionamiento	Azul
Modo de suspensión	Ámbar
Modo de desactivación	No

Especificaciones

● Montaje en pared VESA

Este producto cumple las especificaciones de VESA para adaptadores de interfaz de montaje.

1. Coloque el producto sobre un cojín o paño suave con la parte frontal hacia abajo.

2. Tire de la base del soporte y extráigala mientras pulsa el botón del cuerpo del pie en la dirección de las flechas.

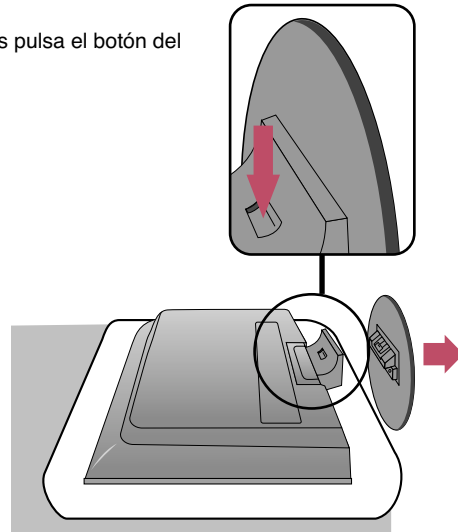

3. Coloque el cuerpo del pie en vertical.

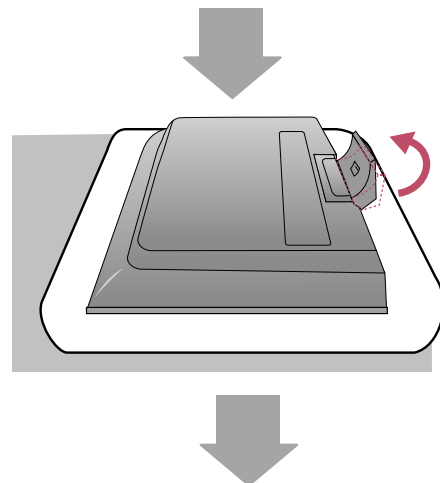

Especificaciones

4. Tire del cuerpo del pie y extráigalo mientras desliza y sujeta las pestañas.

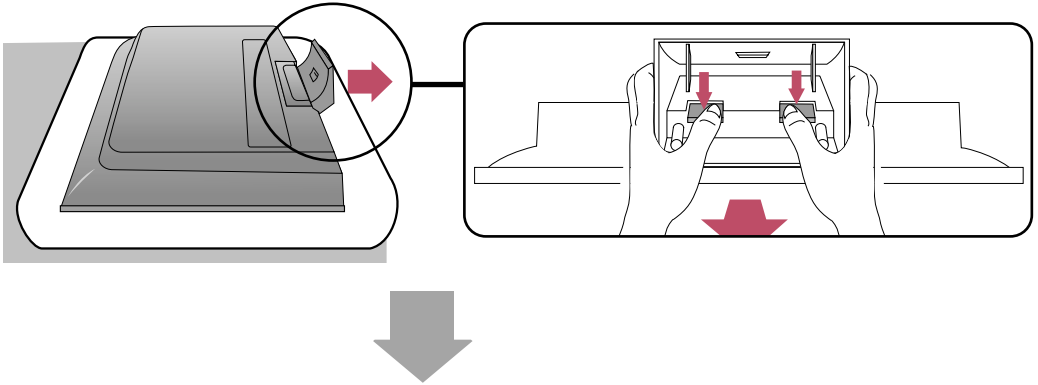

5. Apriete el tornillo del lado posterior del producto y el que se encuentra en la junta del pie.

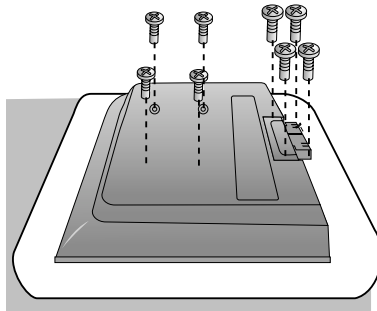

6. Instale el accesorio estándar de montaje de pared VESA.

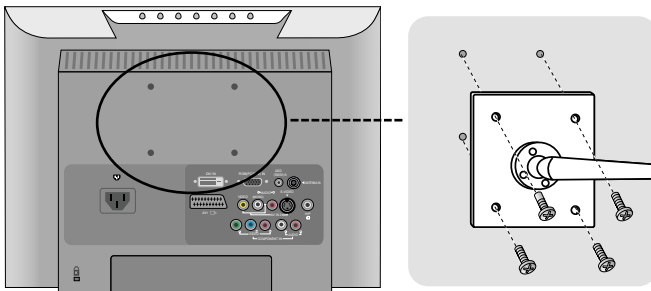

Montaje en pared VESA

Conectado a otro objeto (con pie o montaje en pared). Este producto acepta interfaz de montaje compatible con VESA (**Es preciso adquirirla por separado si es necesario**). Si desea obtener más información consulte la guía de instrucciones de montaje en pared VESA.