



Consignes de sécurité

Veillez lire attentivement ces consignes de sécurité avant l'utilisation du produit.

 **Attention** Si vous ignorez le message de mise en garde, risque de grave préjudice ou d'un éventuel d'accident, ou danger de mort.

 **Avertissement** Si vous ignorez le message d'avertissement, vous risquez un léger préjudice ou le produit risque d'être endommagé.

Précautions à prendre lors de l'installation du produit

Attention

- **Ne pas approcher l'appareil de sources de chaleur telles que des appareils de chauffage électriques.**
 - Un choc électrique, un incendie, une défaillance ou une déformation peuvent se produire.
- **Ne laissez pas le matériau d'emballage anti-humidité ou l'emballage en vinyle à la portée des enfants.**
 - Le matériau anti-humidité est nocif s'il est avalé. S'il est avalé par inadvertance, forcez le patient à vomir et rendez-vous à l'hôpital le plus proche. De plus, l'emballage en vinyle peut causer un étouffement. Ne laissez pas l'emballage à la portée des enfants.
- **Ne posez pas d'objets lourds sur le produit ou ne vous asseyez pas dessus.**
 - Si le produit se disloque ou s'il tombe, vous risquez un préjudice. Surveillez particulièrement les enfants.
- **Ne laissez pas traîner le câble d'alimentation ou d'écran sans surveillance.**
 - La personne peut chanceler, ce qui peut causer un choc électrique, un incendie, une détérioration du produit ou un préjudice.
- **Installez le produit dans un endroit sec et ordonné.**
 - La poussière ou l'humidité peuvent causer un choc électrique, un incendie ou endommager le produit.
- **Si vous sentez une odeur de fumée ou d'autres odeurs, si vous entendez un bruit bizarre, débranchez alors le cordon d'alimentation et contactez le service après-vente.**
 - Si vous continuez à utiliser l'appareil sans prendre les mesures appropriées, un choc électrique ou un incendie peut se produire.
- **Si vous faites tomber le produit ou si le boîtier est cassé, éteignez le produit et débranchez le cordon d'alimentation.**
 - Si vous continuez à utiliser l'appareil sans prendre les mesures appropriées, un choc électrique ou un accident peut se produire. Contactez le service après-vente.
- **Ne laissez pas tomber d'objets métalliques tels que des pièces, des pinces à cheveux, des baguettes ou des fils, ainsi que des objets inflammables tels que du papier ou des allumettes dans le produit. Surveillez particulièrement les enfants.**
 - Un choc électrique, un incendie, ou un accident peut se produire. Si un corps étranger tombe dans le produit, débranchez le cordon d'alimentation et contactez le service après-vente.

Avertissement

- **Assurez-vous que le trou de ventilation du produit n'est pas obstrué. Installez le produit dans un emplacement spacieux et adapté (écart entre le mur et le produit, au moins 10 cm)**
 - Si vous installez le produit trop près du mur, il peut être déformé ou un incendie peut se déclarer en raison de la chaleur interne.
- **N'obstruez pas le trou de ventilation du produit par une nappe ou un rideau.**
 - Le produit peut être déformé ou un incendie peut se déclarer suite à une surchauffe à l'intérieur du produit.
- **Installez le moniteur dans un emplacement plat et stable où il ne risque pas de tomber.**
 - Si le produit tombe, vous risquez de vous blesser ou le produit peut se casser.
- **Évitez d'installer le produit dans une zone d'interférences magnétiques.**
- **N'exposez pas le produit aux rayons directs du soleil.**
 - Le produit peut être endommagé.

Consignes de sécurité

● Consignes relatives à l'alimentation électrique

⚠ Attention

- **Assurez-vous de raccorder le câble d'alimentation à un courant mis à la terre.**
 - Vous encourez sinon un risque d'électrocution ou de blessure.
- **Utilisez uniquement la tension nominale.**
 - Le produit peut être endommagé ou vous encourez un risque d'électrocution.
- **Pendant une tempête ou un orage, débranchez le câble d'alimentation ou le câble d'écran.**
 - Vous encourez un risque d'électrocution ou un incendie peut se déclarer.
- **Ne raccordez pas plusieurs rallonges, des appareils électriques ou des chauffages électriques sur une seule prise de courant. Utilisez une barre d'alimentation avec un terminal mis à la terre conçu pour une utilisation exclusive avec un ordinateur.**
 - Un incendie peut se déclarer suite à une surchauffe.
- **Ne touchez pas la prise d'alimentation avec des mains mouillées. De plus, si les ergots de la prise sont mouillés ou couverts de poussière, séchez intégralement la prise d'alimentation ou essuyez la poussière.**
 - Vous encourez sinon un risque d'électrocution en raison d'une trop grande humidité.
- **Si vous avez l'intention de laisser le produit hors d'utilisation pendant une longue période, débranchez le câble d'alimentation du produit.**
 - La poussière peut causer un incendie, ou une détérioration de l'isolation peut causer une fuite de courant, un choc électrique ou un incendie.
- **Fixez le câble d'alimentation en intégralité.**
 - Si le câble d'alimentation n'est pas fixé intégralement, un incendie peut se déclarer.
- **Tenez la prise lorsque vous débranchez le câble d'alimentation. Ne pliez pas le cordon d'alimentation avec une contrainte excessive ou ne posez pas d'objets lourds sur le cordon d'alimentation.**
 - La conduite d'alimentation peut être endommagée ce qui peut conduire à un choc électrique ou à un incendie.
- **N'insérez pas de conducteur (tel qu'une baguette métallique) dans une des extrémités du câble d'alimentation pendant que l'autre extrémité est raccordée à la borne d'entrée du mur. De plus, ne touchez pas le câble d'alimentation juste après l'avoir branché dans la borne d'entrée du mur.**
 - Vous encourez sinon un risque d'électrocution.
- **Le cordon d'alimentation constitue le dispositif principal de déconnexion. Assurez-vous que la prise électrique reste facilement accessible après l'installation.**

⚠ Avertissement

- **Ne débranchez pas le cordon d'alimentation pendant que le produit est en cours d'utilisation.**
 - Un choc électrique peut endommager le produit.

● Précautions à prendre lors du déplacement du produit

⚠ Attention

- **Assurez-vous d'éteindre le produit.**
 - Vous encourez un risque d'électrocution ou le produit peut être endommagé.
- **Assurez-vous de retirer tous les câbles avant de déplacer le produit.**
 - Vous encourez un risque d'électrocution ou le produit peut être endommagé.

Consignes de sécurité

Avertissement

- **Ne heurtez pas le produit lorsque vous le déplacez.**
 - Vous encourez un risque d'électrocution ou le produit peut être endommagé.
- **Ne jetez pas le carton d'emballage du produit. Utilisez-le lors d'un déplacement.**
- **Faites basculer la face du panneau vers l'avant et maintenez-la avec les deux mains pour déplacer le produit.**
 - Si vous laissez tomber le produit, le produit endommagé peut causer un choc électrique ou un incendie. Contactez le service après-vente pour une réparation.

Précautions à prendre lors de l'utilisation du produit

Attention

- **Ne démontez pas, ne réparez pas ou ne modifiez pas le produit de votre propre chef.**
 - Un incendie ou un accident dû à un choc électrique peut se produire.
 - Contactez le service après-vente pour une vérification, un réglage ou une réparation du produit.
- **Ne vaporisez pas d'eau sur le produit ou ne le nettoyez pas avec une substance inflammable (du diluant ou du benzène). Un incendie ou un accident dû à un choc électrique peut se produire.**
- **N'exposez pas le produit à l'eau.**
 - Un incendie ou un accident dû à un choc électrique peut se produire.

Avertissement

- **Ne déposez pas et ne stockez pas de substances inflammables près du produit.**
 - Risque d'explosion ou d'incendie suite à une négligence dans la manipulation de substances inflammables.
- **Lorsque vous nettoyez la surface brune des tubes, débranchez le cordon d'alimentation et nettoyez avec un chiffon doux pour éviter les rayures. Ne pas nettoyer avec un chiffon mouillé.**
 - De l'eau peut pénétrer dans le produit ce qui pourrait causer un choc électrique ou de graves défaillances.
- **Faites une pause de temps en temps pour protéger votre vue.**
- **Gardez toujours le produit propre.**
- **Prenez une position naturelle et confortable lorsque vous travaillez avec un produit afin de relaxer vos muscles.**
- **Faites régulièrement une pause lorsque vous travaillez longtemps avec le produit.**
- **N'appuyez pas fortement sur le panneau avec la main ou un objet pointu tel qu'un clou, un crayon ou un stylo, ne rayez pas le panneau.**
- **Gardez la distance adéquate par rapport au produit.**
 - Votre vue peut se détériorer si vous regardez le produit de trop près.
- **Réglez la résolution et le signal d'horloge adéquats en vous référant au Manuel de l'utilisateur.**
 - Votre vue peut sinon être détériorée.
- **Utilisez uniquement les détergents autorisés pour le nettoyage du produit. (N'utilisez pas de benzène, de diluant ou d'alcool.)**
 - Le produit peut être déformé.

Mise en décharge sûre

- La lampe fluorescente utilisée dans ce produit contient une petite quantité de mercure.
- Ne jetez pas cet appareil avec le reste de vos déchets ménagers.
 - L'élimination de ce produit doit s'effectuer conformément aux réglementations en vigueur dans votre pays.

Avant de vous connecter au PC

Installation du socle

- Avant de mettre en service le moniteur, assurez-vous qu'il est éteint, et que le l'ordinateur et les autres périphériques sont également éteints.

1. Placez le moniteur, face vers le haut, sur un coussin ou un chiffon doux.
2. Raccordez la base du socle au corps du socle, puis appuyez sur les loquets situés aux deux extrémités inférieures.
3. Raccordez le socle (monté à l'étape 2) au moniteur jusqu'à ce que vous entendiez un " clic ".
4. Une fois l'assemblage du socle terminé, relevez le moniteur délicatement et tournez-le face à vous.

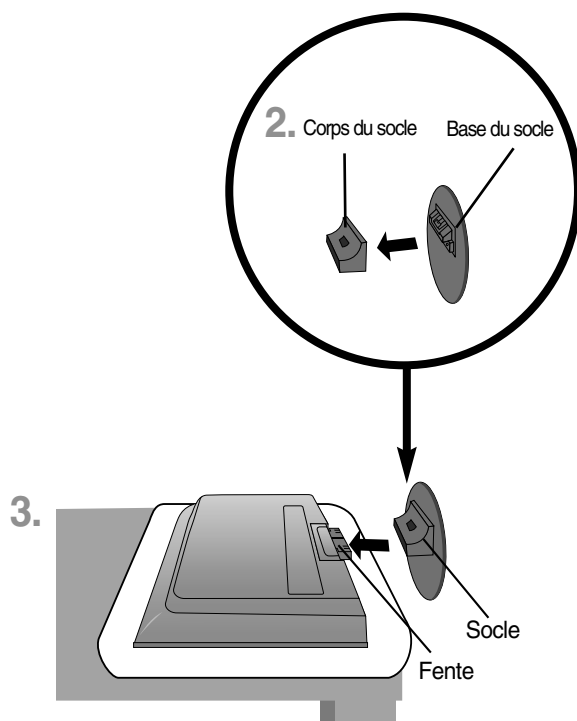

Important

- différent de celui présenté ici. Une fois que le socle est en place, n'essayez pas de l'enlever.
- Ne transportez pas le moniteur en le maintenant la tête en bas par le socle. Il risque de tomber et de s'endommager, ou bien de vous blesser le pied.

Avant de vous connecter au PC

- Avant de configurer l'appareil, assurez-vous que l'appareil, le système de l'ordinateur et les dispositifs externes sont hors tension.

Positionnement de votre écran

1. Ajustez la position de l'écran selon vos préférences pour une utilisation optimale.

■ Inclinaison du socle : -5° ~ 15°

■ Inclinaison verticale : 350°

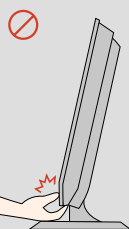
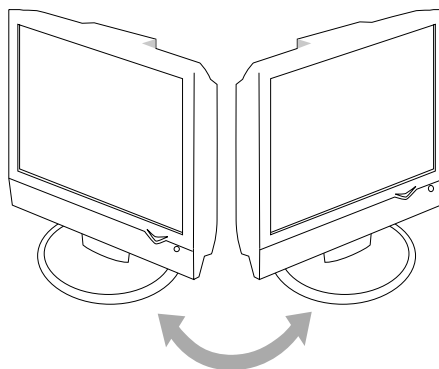
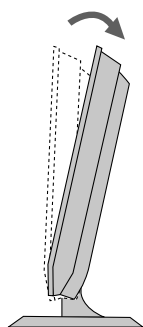

Avertissement :

Lorsque vous réglez l'angle de l'écran, veillez à ne pas placer vos doigts entre la partie supérieure du moniteur et le corps du socle. Vous risquez de vous blesser les doigts.

Dispositif de verrouillage antivol

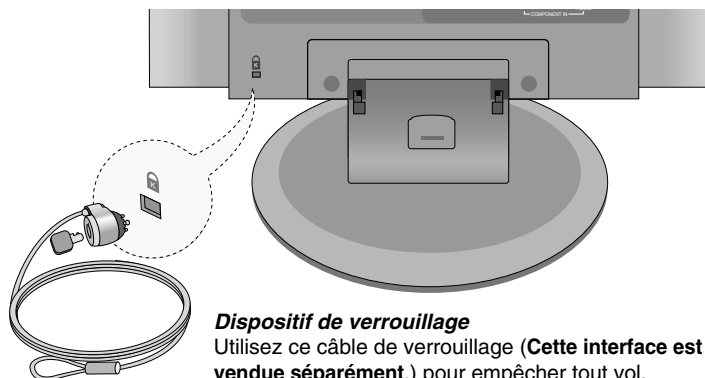

Dispositif de verrouillage

Utilisez ce câble de verrouillage (**Cette interface est vendue séparément.**) pour empêcher tout vol.

Désignation et fonctions des commandes

Désignation des touches de la télécommande (A Type)

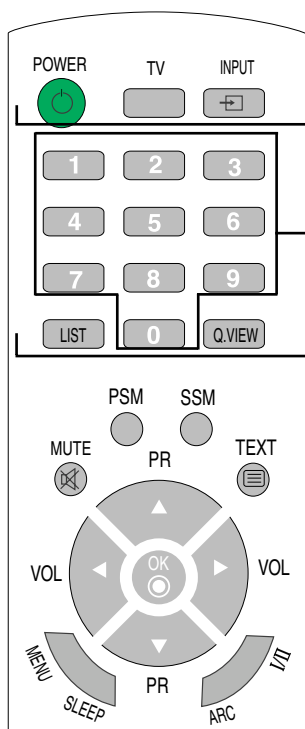

POWER (MISE SOUS/HORS TENSION)

TV : touche TV

INPUT

Mode

TV
AV1
AV2
Component
✓ RGB
DVI

▲▼ OK

chaque fois que vous appuyez sur la touche INPUT(Mode), le signal change selon la séquence suivante :

TV → AV1 → AV2 → Component

→ RGB → DVI.

Si vous ne saisissez rien pendant plusieurs secondes, l'écran passe automatiquement au menu sélectionné.

Touches numériques

Permettent de sélectionner et de changer directement les chaînes.

LIST (LISTE) : liste des programmes

Pour afficher la liste des programmes (de 0 à 99).

Liste de programmes

0	C	01	5	C	07
1	C	35	6	C	50
2	C	05	7	C	51
3	C	11	8	C	41
4	C	04	9	C	63

▲▼ ◀▶ OK MENU

Remarque : les chaînes TV affichées en bleu ont été configurées de façon à ce qu'elles ne s'affichent pas dans le menu Édition programmes.

Q.VIEW : touche QUICK VIEW

permet d'afficher la chaîne TV sélectionnée précédemment

■ **REMARQUE:** En cas de signaux stéréo faibles, en transmission stéréo ou Nicam, sélectionnez la réception en mode mono.

Insertion des piles dans la télécommande.

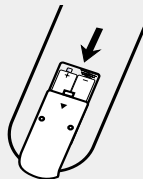

1. Ouvrez le capot du compartiment à piles.
2. Introduisez les piles en respectant les polarités (+/-).
3. Refermez le compartiment à piles.

• Veillez à ne pas jeter les piles usagées mais à utiliser les moyens de recyclage afin de protéger l'environnement.

Désignation et fonctions des commandes

Désignation des touches de la télécommande

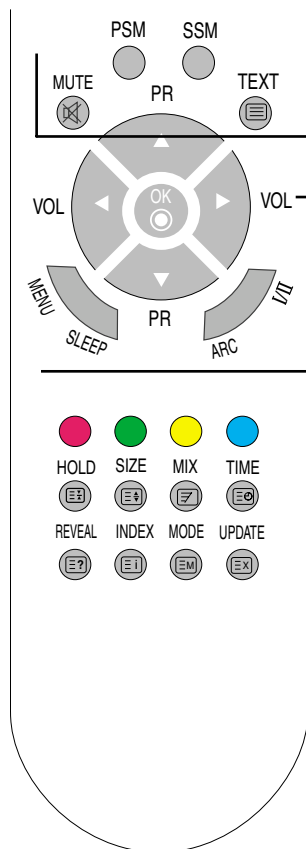

MUTE

Permet de couper ou de remettre le son.

Touche de Préréglages image (PSM - Mémorisation des paramètres de l'image)

Appuyez plusieurs fois pour sélectionner le mode d'image **Dynamique**, **Standard**, **Doux**, **Jeux** ou **Utilisateur**.

Touche de Préréglages son (SSM - Mémorisation des paramètres du son)

Utilisez cette touche pour sélectionner le type de son.

Appuyez plusieurs fois pour sélectionner le son **Plat**, **Musique**, **Film**, **Sports**, ou **Utilisateur**.



TEXT (TEXTE)

Pour activer ou désactiver la fonction télétexte. La page principale de l'index ou la dernière page sélectionnée s'affichent à l'écran, accompagnées d'un titre informatif et d'une série d'options en bas de l'écran.

Touches PR (▲ ▼)

Permettent de changer de chaîne.

Touches VOL (◀ ▶)

Permettent de régler le volume.

Touche OK (VALIDATION)

Utilisez cette touche lorsque les réglages sont terminés.

MENU

Utilisez cette touche pour accéder au menu OSD (affichage à l'écran).

SLEEP (MISE EN VEILLE) : Programmeur de mise en veille

Vous pouvez définir un laps de temps, après quoi TV / AV / RGB/DVI/Component passent en mode veille.

Appuyez plusieurs fois sur cette touche pour sélectionner le nombre de minutes.

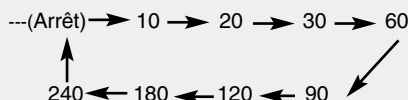

Désignation et fonctions des commandes

● Désignation des touches de la télécommande

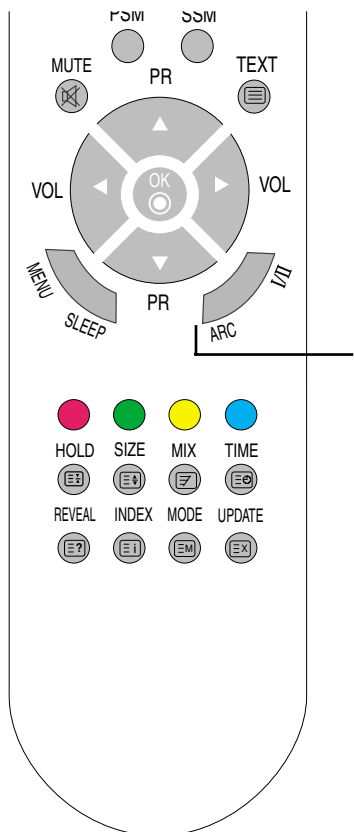

ARC

Pour sélectionner le format de l'image.

- En mode TV/Vidéo : Spectacle (Spectacle), Original (Original), 4:3, 16:9, 14:9, Zoom1, Zoom2
- En modes RGB/DVI/Component : 4:3, 16:9

I/II: Choix bilingue et sélection du mode de son

Appuyez sur cette touche pour :

[TV]

- passer du son **Stereo** au son **Mono** si vous êtes en mode stéréo, ou bien de **Nicam Stereo** à **Nicam Mono**, en cas de transmissions numériques.
- passer de **Nicam Dual I** à **Nicam Dual II** ou à **Nicam Dual I+II** en cas de transmission en Nicam Dual.
- choisir entre **Dual I**, **Dual II** ou **Dual I+II** en cas de transmission bilingue :
 - Dual I** envoie le principal langage de transmission aux haut-parleurs
 - Dual II** envoie le langage secondaire de transmission aux haut-parleurs
 - Dual I +II** envoie chaque langage séparément à chacun des haut-parleurs.

[AV/Component]

En mode AV/Component, vous pouvez sélectionner la sortie de son pour les haut-parleurs droit et gauche. Appuyez plusieurs fois sur la touche **I/II** pour sélectionner la sortie de son.

- L+R: le signal audio de l'entrée audio L (gauche) est envoyé au haut-parleur gauche et le signal audio de l'entrée audio R (droit) est envoyé au haut-parleur droit.
- L+L: le signal audio de l'entrée audio L (gauche) est envoyé aux haut-parleurs gauche et droit.
- R+R: le signal audio de l'entrée audio R (droit) est envoyé aux haut-parleurs gauche et droit.

Désignation et fonctions des commandes

Télécommande - Utilisation de la fonction télétexte

Sélectionnez la langue du télétexte de votre région. (page 30)

Dans le cas contraire, il est possible que le télétexte ne s'affiche pas correctement à l'écran.

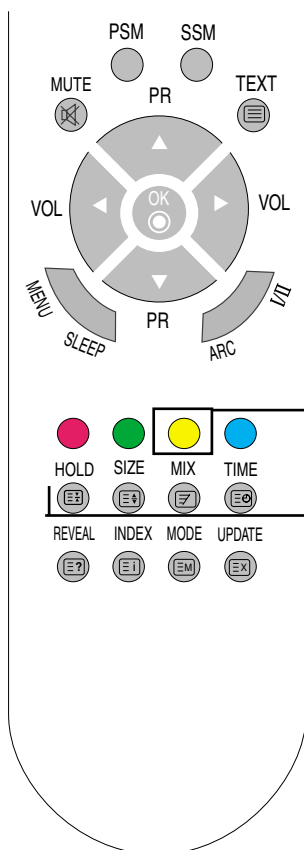

Touche jaune

Favourite Program On (Chaînes préférées Oui) : permet de changer les chaînes préférées

Favourite Program Off (Chaînes préférées Non) : permet d'afficher la chaîne TV sélectionnée précédemment.

HOLD (RETENIR)

Appuyez sur cette touche pour arrêter la rotation automatique des sous-pages. Appuyez à nouveau sur cette touche pour relancer la rotation automatique.

SIZE (TAILLE)

Appuyez plusieurs fois sur cette touche pour afficher la partie supérieure, puis la partie inférieure et pour finalement revenir à la taille normale de l'écran.

MIX (COMBINER)

Permet d'afficher les pages de télétextes superposées sur l'image de la TV. Pour désactiver l'image de la TV, appuyez à nouveau sur cette touche.

TIME (HEURE)

Appuyez sur cette touche pour sélectionner un numéro de sous-page.

Le numéro de sous-page s'affiche en bas de l'écran. Pour conserver ou changer la sous-page, appuyez sur les touches ROUGE et VERTE ▲ ▼ ou sur les touches NUMÉRIQUES. Appuyez à nouveau pour sortir de cette fonction.

Désignation et fonctions des commandes

Télécommande - Utilisation de la fonction télétexte

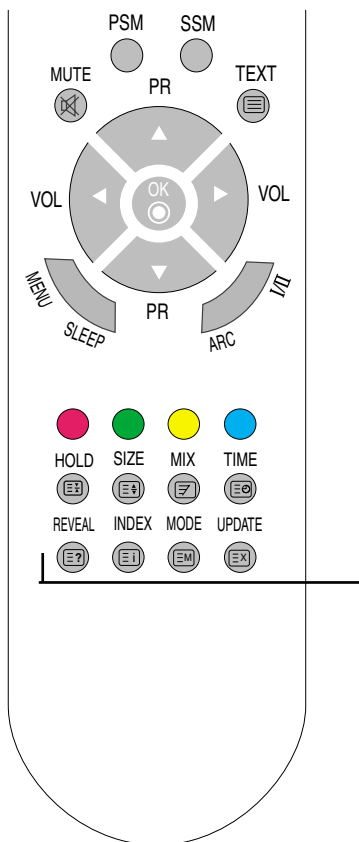

REVEAL (MONTRER/CACHER)

Appuyez sur cette touche pour montrer ou cacher l'information dissimulée, comme la solution de mots croisés ou de puzzles. Appuyez à nouveau sur cette touche pour annuler l'affichage de cette information.

INDEX

Pour afficher l'index principal.

MODE

Le mode passera en mode télétexte.

UPDATE (MISE À JOUR)

Appuyez sur cette touche pour afficher le programme TV.

En haut de l'écran, il vous est indiqué que vous êtes toujours en mode télétexte. Avant d'interrompre le télétexte, il est conseillé de sélectionner un numéro de page. Lorsque vous avez sélectionné la page, l'information s'affiche pendant quelques instants sur votre écran. Appuyez à nouveau sur cette touche pour que le télétexte réapparaisse.

Désignation et fonctions des commandes

● Désignation des touches de la télécommande (B Type)

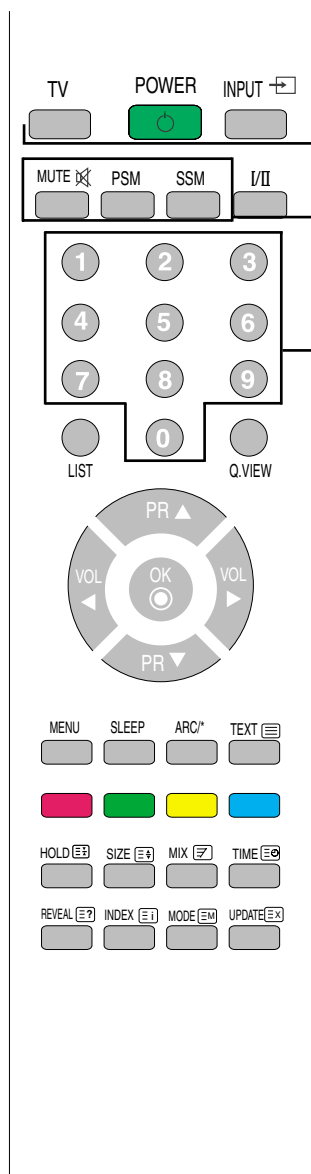

TV : touche TV

POWER (MISE SOUS/HORS TENSION)
INPUT

Mode

TV
AV1
AV2
Component
✓ RGB
DVI
▲▼ OK

chaque fois que vous appuyez sur la touche INPUT(Mode), le signal change selon la séquence suivante :

TV → AV1 → AV2 → Component
→ RGB → DVI.

Si vous ne saisissez rien pendant plusieurs secondes, l'écran passe automatiquement au menu sélectionné.

MUTE

Permet de couper ou de remettre le son.

Touche de Préréglages son (SSM - Mémorisation des paramètres du son)

Utilisez cette touche pour sélectionner le type de son.

Appuyez plusieurs fois pour sélectionner le son **Plat**, **Musique**, **Film**, **Sports**, ou **Utilisateur**.

Touche de Préréglages image (PSM - Mémorisation des paramètres de l'image)

Appuyez plusieurs fois pour sélectionner le mode d'image **Dynamique**, **Standard**, **Doux**, **Jeux** ou **Utilisateur**.

Touches numériques

Permettent de sélectionner et de changer directement les chaînes.

■ **REMARQUE:** En cas de signaux stéréo faibles, en transmission stéréo ou Nicam, sélectionnez la réception en mode mono.

Désignation et fonctions des commandes

Désignation des touches de la télécommande

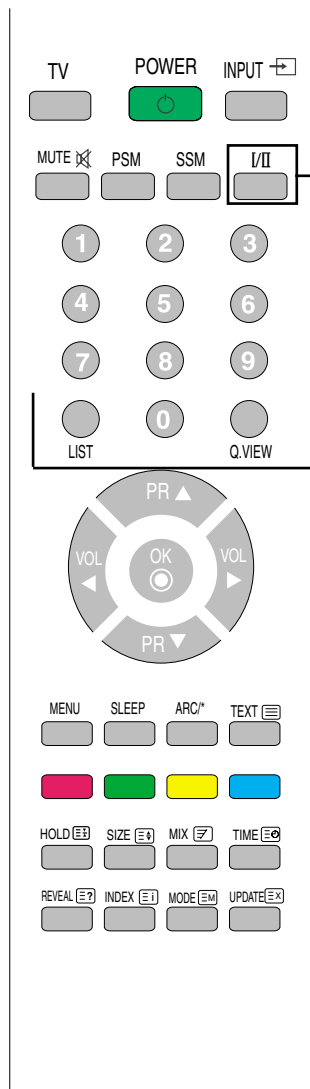

I/II: Choix bilingue et sélection du mode de son

Appuyez sur cette touche pour :

[TV]

- passer du son **Stereo** au son **Mono** si vous êtes en mode stéréo, ou bien de **Nicam Stereo** à **Nicam Mono**, en cas de transmissions numériques.
- passer de **Nicam Dual I** à **Nicam Dual II** où à **Nicam Dual I+II** en cas de transmission en Nicam Dual.
- choisir entre **Dual I**, **Dual II** ou **Dual I+II** en cas de transmission bilingue :
 - Dual I** envoie le principal langage de transmission aux haut-parleurs
 - Dual II** envoie le langage secondaire de transmission aux haut-parleurs
 - Dual I + II** envoie chaque langage séparément à chacun des haut-parleurs.

[AV/Component]

En mode AV/Component, vous pouvez sélectionner la sortie de son pour les haut-parleurs droit et gauche. Appuyez plusieurs fois sur la touche **I/II** pour sélectionner la sortie de son.

- L+R: le signal audio de l'entrée audio L (gauche) est envoyé au haut-parleur gauche et le signal audio de l'entrée audio R (droit) est envoyé au haut-parleur droit.
- L+L: le signal audio de l'entrée audio L (gauche) est envoyé aux haut-parleurs gauche et droit.
- R+R: le signal audio de l'entrée audio R (droit) est envoyé aux haut-parleurs gauche et droit.

LIST (LISTE) : liste des programmes

Pour afficher la liste des programmes (de 0 à 99).

Liste de programmes			
0	C	01	5 C 07
1	C	35	6 C 50
2	C	05	7 C 51
3	C	11	8 C 41
4	C	04	9 C 63

▲▼ ◀▶ OK MENU

Remarque : les chaînes TV affichées en bleu ont été configurées de façon à ce qu'elles ne s'affichent pas dans le menu Édition programmes.

Q.VIEW : touche QUICK VIEW

permet d'afficher la chaîne TV sélectionnée précédemment

Désignation et fonctions des commandes

● Désignation des touches de la télécommande

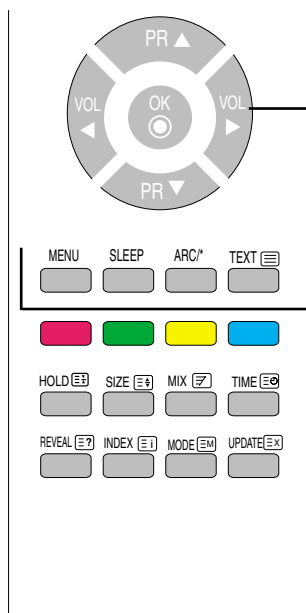

Touches PR (▲ ▼)

Permettent de changer de chaîne.

Touches VOL (◀ ▶)

Permettent de régler le volume.

Touche OK (VALIDATION)

Utilisez cette touche lorsque les réglages sont terminés.

MENU

Utilisez cette touche pour accéder au menu OSD (affichage à l'écran).

SLEEP (MISE EN VEILLE) : Programmeur de mise en veille

Vous pouvez définir un laps de temps, après quoi TV / AV / RGB / DVI / Component passent en mode veille.

Appuyez plusieurs fois sur cette touche pour sélectionner le nombre de minutes.

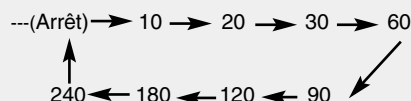

ARC

Pour sélectionner le format de l'image.

- En mode TV/Vidéo : Spectacle (Spectacle), Original (Original), 4:3, 16:9, 14:9, Zoom1, Zoom2
- En modes RGB/DVI/Component : 4:3, 16:9

☰ TEXT (TEXTE)

Pour activer ou désactiver la fonction télétexte. La page principale de l'index ou la dernière page sélectionnée s'affichent à l'écran, accompagnées d'un titre informatif et d'une série d'options en bas de l'écran.

Désignation et fonctions des commandes

Télécommande - Utilisation de la fonction télétexte

Sélectionnez la langue du télétexte de votre région. (page 30)

Dans le cas contraire, il est possible que le télétexte ne s'affiche pas correctement à l'écran.

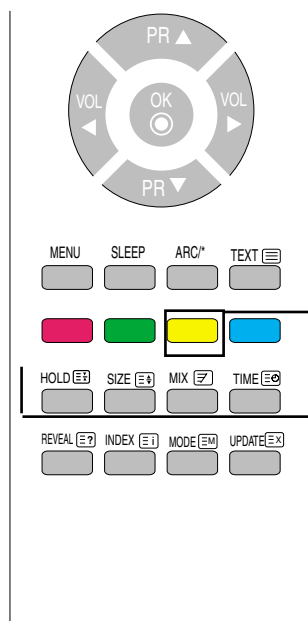

Touche jaune

Favourite Program On (Chaînes préférées Oui) : permet de changer les chaînes préférées

Favourite Program Off (Chaînes préférées Non) : permet d'afficher la chaîne TV sélectionnée précédemment.

HOLD (RETENIR)

Appuyez sur cette touche pour arrêter la rotation automatique des sous-pages. Appuyez à nouveau sur cette touche pour relancer la rotation automatique.

SIZE (TAILLE)

Appuyez plusieurs fois sur cette touche pour afficher la partie supérieure, puis la partie inférieure et pour finalement revenir à la taille normale de l'écran.

MIX (COMBINER)

Permet d'afficher les pages de télétextes superposées sur l'image de la TV. Pour désactiver l'image de la TV, appuyez à nouveau sur cette touche.

TIME (HEURE)

Appuyez sur cette touche pour sélectionner un numéro de sous-page.

Le numéro de sous-page s'affiche en bas de l'écran. Pour conserver ou changer la sous-page, appuyez sur les touches ROUGE et VERTE ▲ ▼ ou sur les touches NUMÉRIQUES. Appuyez à nouveau pour sortir de cette fonction.

Désignation et fonctions des commandes

Télécommande - Utilisation de la fonction télétexte

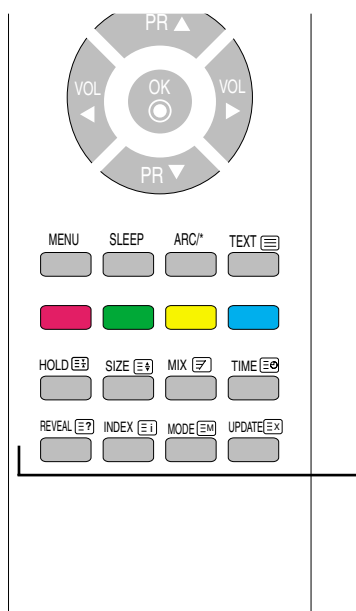

REVEAL (MONTRER/CACHER)

Appuyez sur cette touche pour montrer ou cacher l'information dissimulée, comme la solution de mots croisés ou de puzzles. Appuyez à nouveau sur cette touche pour annuler l'affichage de cette information.

INDEX

Pour afficher l'index principal.

MODE

Le mode passera en mode télétexte.

UPDATE (MISE À JOUR)

Appuyez sur cette touche pour afficher le programme TV.

En haut de l'écran, il vous est indiqué que vous êtes toujours en mode télétexte. Avant d'interrompre le télétexte, il est conseillé de sélectionner un numéro de page. Lorsque vous avez sélectionné la page, l'information s'affiche pendant quelques instants sur votre écran. Appuyez à nouveau sur cette touche pour que le télétexte réapparaisse.

Désignation et fonctions des commandes

● Vue arrière

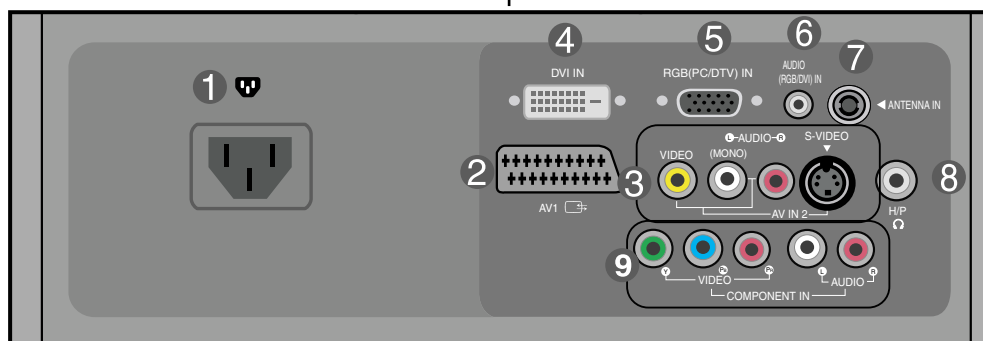
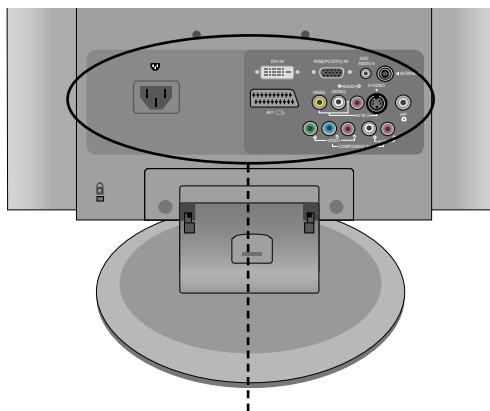

- 1 Connecteur d'alimentation : raccordez le cordon d'alimentation.
- 2 Borne d'entrée et de sortie de la prise PÉRITEL : permet de raccorder le câble PÉRITEL.
- 3 Borne d'entrée AV
- 4 Prise du signal numérique DVI
- 5 Prise du signal analogique D-Sub
- 6 Prise Tuner TV : connexion de l'antenne.
- 7 Prise audio du PC : connexion à la prise de la carte audio du PC.
- 8 Borne de connexion pour casque d'écoute/écouteur
- 9 Bornes d'entrée Component

Désignation et fonctions des commandes

● Borne d'entrée AV

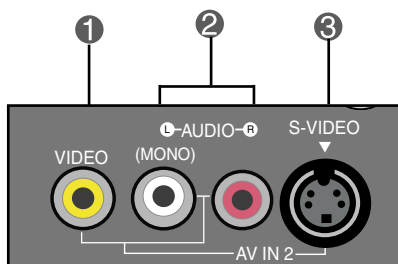

- ① Borne d'entrée Vidéo
- ② Borne d'entrée Audio
- ③ Borne d'entrée S-Vidéo

Connexion aux matériels externes

■ ■ ■ Branchement à un PC

1. Vérifiez tout d'abord que l'ordinateur, l'appareil et les périphériques sont éteints. Raccordez alors le câble du signal d'entrée.

Panneau arrière de l'appareil.

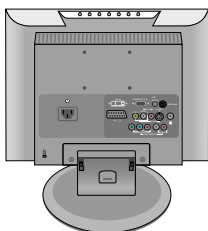

- A Raccordement avec le câble de signal d'entrée D-Sub.

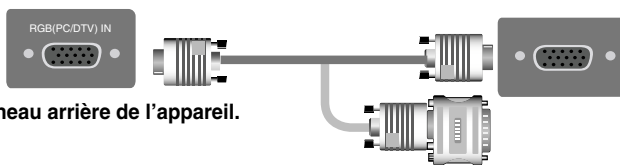

Panneau arrière de l'appareil.

Adaptateur Macintosh (non fourni)

Veillez utiliser l'adaptateur standard Macintosh et non l'adaptateur incompatible vendu dans le commerce. (Système de signaux différent)

- B Raccordement avec le câble de signal d'entrée DVI.



Panneau arrière de l'appareil.

2. Raccordez le câble audio.

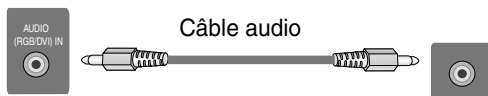

Panneau arrière de l'appareil.

- Vérifiez la connexion à la borne d'entrée de la carte audio du PC avant de vous connecter au produit.
Si la carte audio du PC prend en charge des prises de sortie d'enceintes (Speaker Out) et de ligne de sortie (Line Out), changez-la à la ligne de sortie à l'aide du convertisseur de la carte ou avec l'application du PC. (Pour de plus amples détails, veuillez-vous reporter au guide de l'utilisateur de la carte audio.)
 - **Speaker Out** : borne connectée à l'enceinte sans ampli.
 - ***Line Out** : borne connectée à l'enceinte avec ampli.
Si la sortie audio de la carte audio du PC n'a qu'une seule sortie d'enceinte (Speaker Out), baissez le volume de votre PC. Un ampli est intégré au produit.

Connexion aux matériels externes

3. Raccordez le cordon d'alimentation.

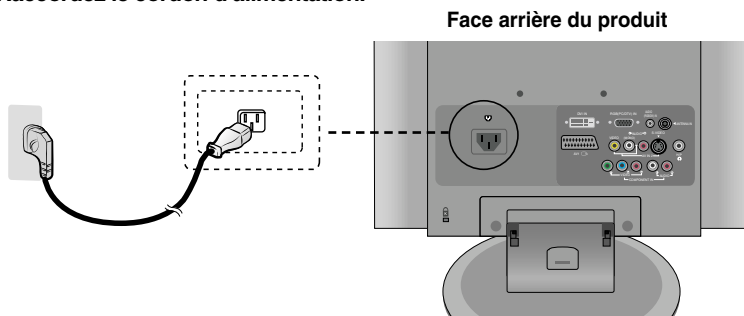

4. ① Allumez l'alimentation en appuyant sur le bouton Marche/Arrêt du produit.

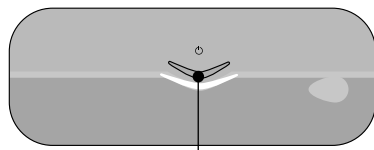

Bouton Marche/Arrêt

② Mettez votre PC sous tension.

5. Sélectionnez un signal d'entrée. Appuyez sur la touche INPUT de la télécommande pour sélectionner le signal d'entrée.

INPUT → OK

Vous pouvez également appuyer sur la touche INPUT située sur le moniteur.

INPUT → OK

A • Sélectionnez RGB

Mode
TV
AV1
AV2
Component
✓ RGB
DVI
▲▼ OK

B • Sélectionnez DVI

Mode
TV
AV1
AV2
Component
RGB
✓ DVI
▲▼ OK

chaque fois que vous appuyez sur la touche INPUT (Mode), le signal change selon la séquence suivante : TV → AV1 → AV2 → Component → RGB → DVI.

Si vous ne saisissez rien pendant plusieurs secondes, l'écran passe automatiquement au menu sélectionné.



Remarque

- Branchez directement au mur une prise reliée à la terre ou une multiprise munie d'un conducteur de terre.

Connexion aux matériels externes

■ ■ ■ Réception du signal d'un magnétophone ou d'un lecteur DVD

1. Raccordez le câble vidéo/audio comme indiqué sur le schéma ci-dessous, puis raccordez le cordon d'alimentation (voir page 19).

A Raccordement avec un câble RCA.

- Raccordez la borne d'entrée en respectant les codes de couleurs.

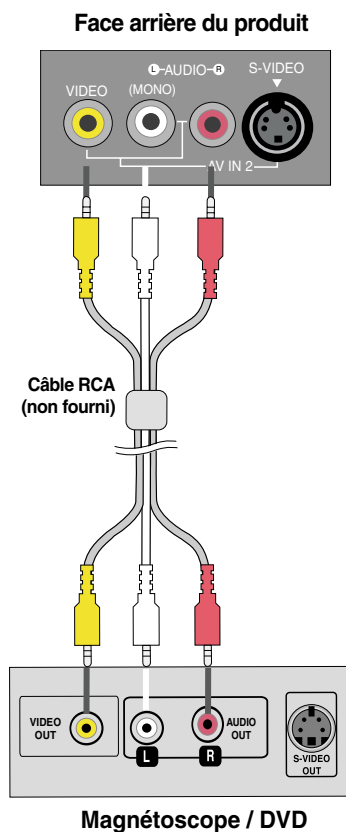

B Raccordement avec un câble S-Video.

- Raccordez la borne d'entrée S-Video pour obtenir une qualité d'image optimale.

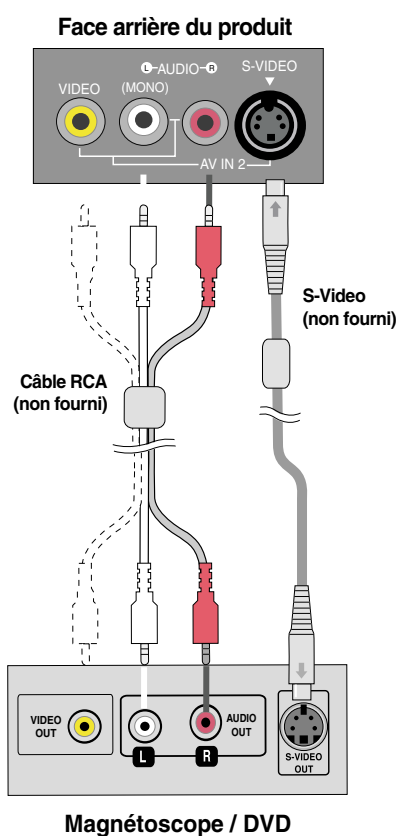

Remarque

- Si le câble RCA et le câble S-VIDEO sont raccordés simultanément, le câble S-VIDEO a la priorité.

Connexion aux matériels externes

C Raccordement avec un câble PÉRITEL.

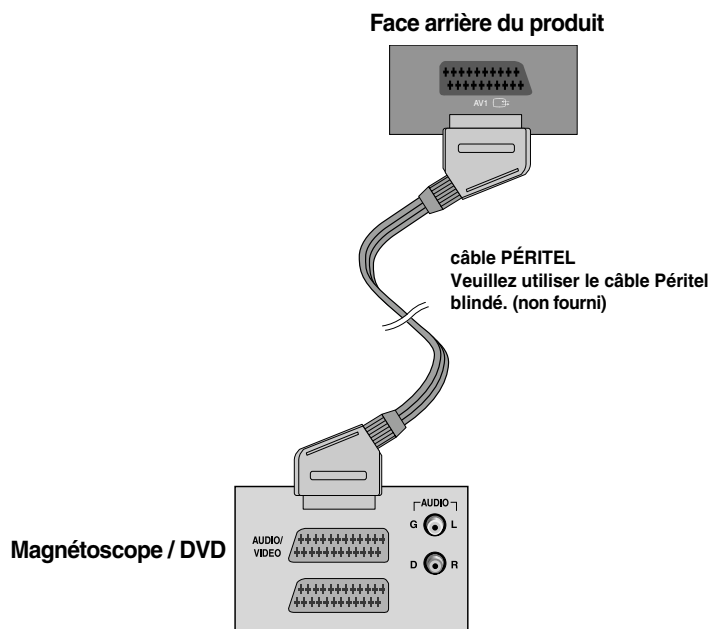

2. Sélectionnez un signal d'entrée.
Appuyez sur la touche INPUT de la télécommande pour sélectionner le signal d'entrée.

INPUT → OK

Vous pouvez également appuyer sur la touche INPUT située sur le moniteur.

INPUT → OK

- A Raccordement avec un câble RCA.
• Sélectionnez AV2
- B Raccordement avec un câble S-Video.
• Sélectionnez AV2
- C Raccordement avec un câble PÉRITEL.
• Sélectionnez AV1

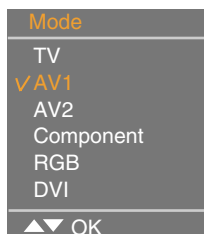
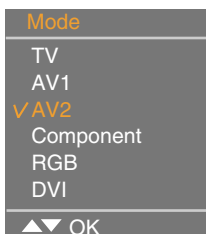

chaque fois que vous appuyez sur la touche INPUT (Mode), le signal change selon la séquence suivante :
TV → AV1 → AV2 → Component → RGB → DVI.
Si vous ne saisissez rien pendant plusieurs secondes, l'écran passe automatiquement au menu sélectionné.

Connexion aux matériels externes

- ■ ■ Raccordement à un boîtier décodeur ou un DVD (480p/576p/720p/1080i/480i/576i)

1 Raccordez le câble vidéo/audio comme indiqué sur le schéma ci-dessous, puis raccordez le cordon d'alimentation (voir page 19).

- Raccordez la borne d'entrée en respectant les codes de couleurs.

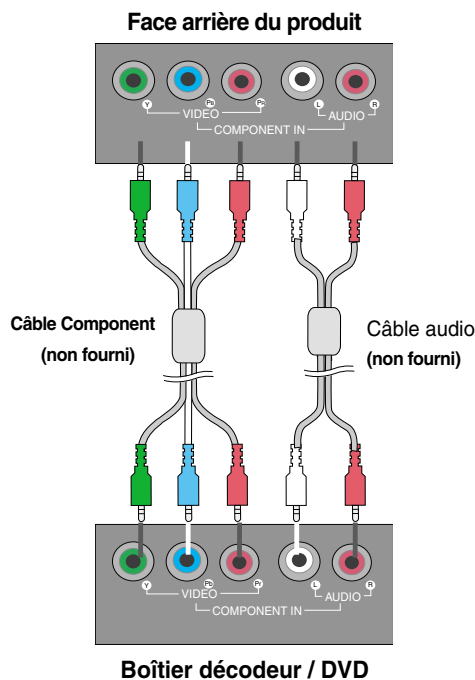

2 Sélectionnez un signal d'entrée.

Appuyez sur la touche **INPUT** de la télécommande pour sélectionner le signal d'entrée.

INPUT → OK

Vous pouvez également appuyer sur la touche **INPUT** située sur le moniteur.

INPUT → OK

- Sélectionnez **Component**

Mode
TV
AV1
AV2
✓ Component
RGB
DVI
▲▼ OK

chaque fois que vous appuyez sur la touche **INPUT** (Mode), le signal change selon la séquence suivante : TV → AV1 → AV2 → Component → RGB → DVI.

Si vous ne saisissez rien pendant plusieurs secondes, l'écran passe automatiquement au menu sélectionné.

Connexion aux matériels externes

■ ■ Réception des signaux RGB/DVI du DVD ou du décodeur

1. Raccordez le câble vidéo/audio comme indiqué sur l'illustration ci-après et raccordez ensuite le cordon d'alimentation.

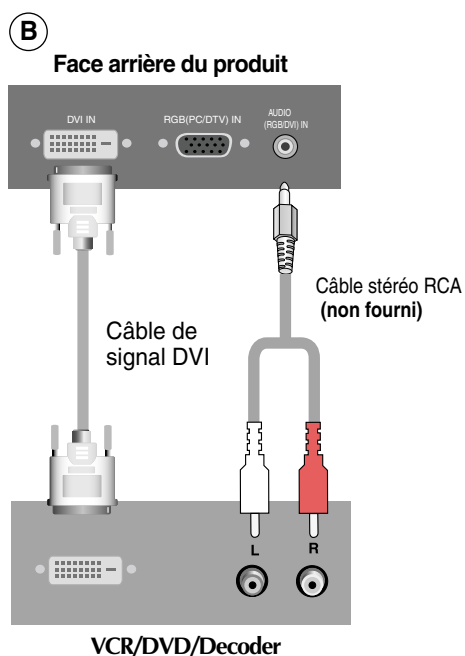
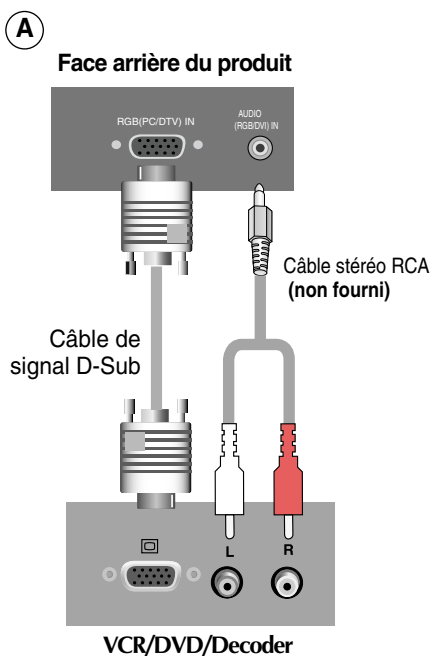

2. Sélectionnez un signal d'entrée.
Appuyez sur la touche INPUT de la télécommande pour sélectionner le signal d'entrée.

INPUT → OK

Vous pouvez également appuyer sur la touche INPUT située sur le moniteur.

INPUT → OK

A • Sélectionnez RGB

Mode
TV
AV1
AV2
Component
✓ RGB
DVI
▲▼ OK

B • Sélectionnez DVI

Mode
TV
AV1
AV2
Component
RGB
✓ DVI
▲▼ OK

chaque fois que vous appuyez sur la touche INPUT (Mode), le signal change selon la séquence suivante : TV → AV1 → AV2 → Component → RGB → DVI.
Si vous ne saisissez rien pendant plusieurs secondes, l'écran passe automatiquement au menu sélectionné.

Connexion aux matériels externes

■ ■ ■ Réception du signal du téléviseur

1. Vérifiez que le câble de l'antenne est connecté au panneau arrière du moniteur, puis connectez le cordon d'alimentation.

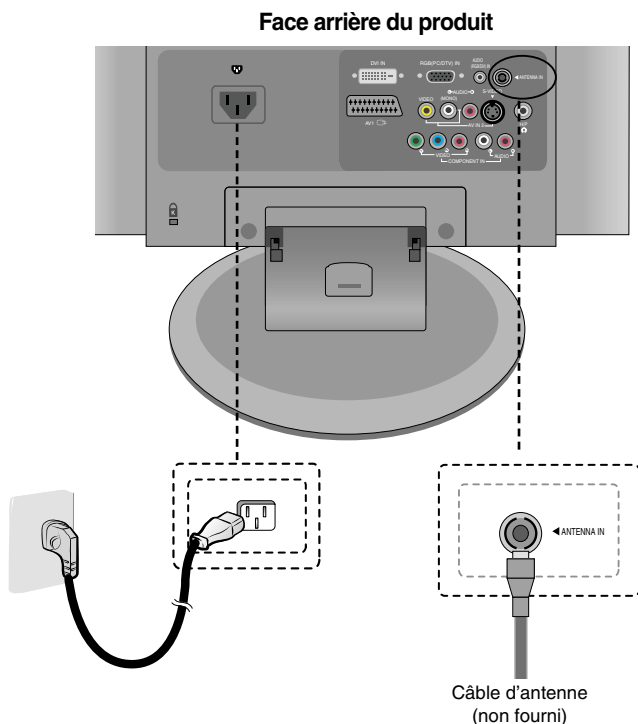

2. Sélectionnez un signal d'entrée.
Appuyez sur la touche INPUT de la télécommande pour sélectionner le signal d'entrée.

INPUT → OK

Vous pouvez également appuyer sur la touche INPUT située sur le moniteur.

INPUT → OK

- Sélectionnez TV

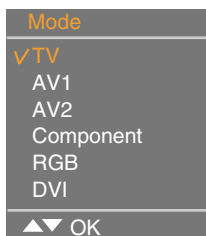

chaque fois que vous appuyez sur la touche INPUT (Mode), le signal change selon la séquence suivante :
TV → AV1 → AV2 → Component → RGB → DVI.

Si vous ne saisissez rien pendant plusieurs secondes, l'écran passe automatiquement au menu sélectionné.

Pour disposer les câbles à l'aide du protège-câbles

1. Disposez les câbles au centre, comme indiqué dans le schéma ci-dessous.

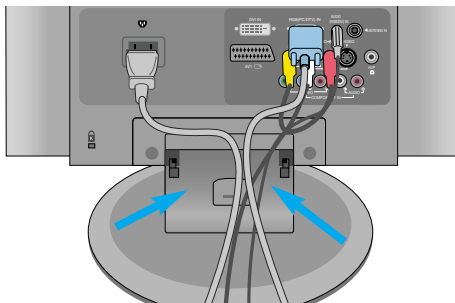

2. Insérez le protège-câbles dans le crochet prévu à cet effet.

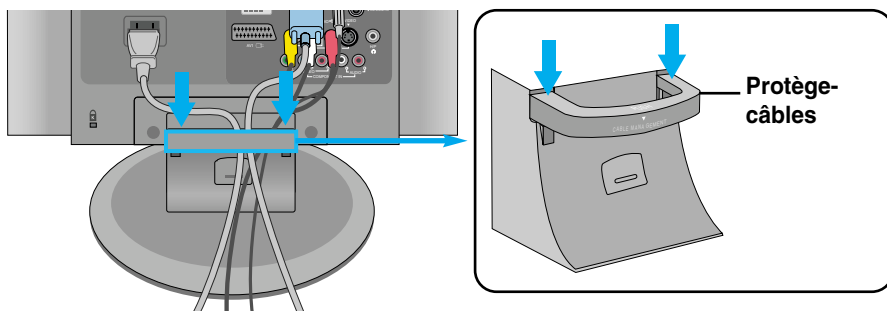

*Lorsque vous souhaitez le retirer.

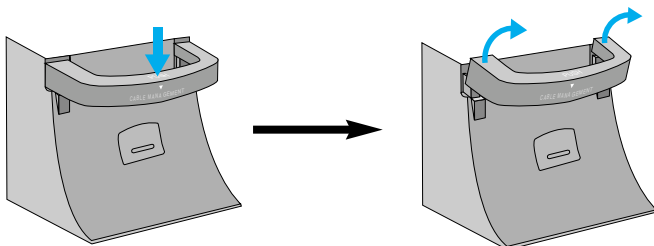

1. Appuyez légèrement vers le bas.

2. Appuyez légèrement vers le haut pour le retirer.

Avertissement

- N'utilisez pas le protège-câbles comme poignée pour soulever le moniteur.
- N'appuyez pas sur le protège-câbles.

Sélection et réglage de l'écran

● Désignation des touches dans le réglage de l'écran de l'unité.

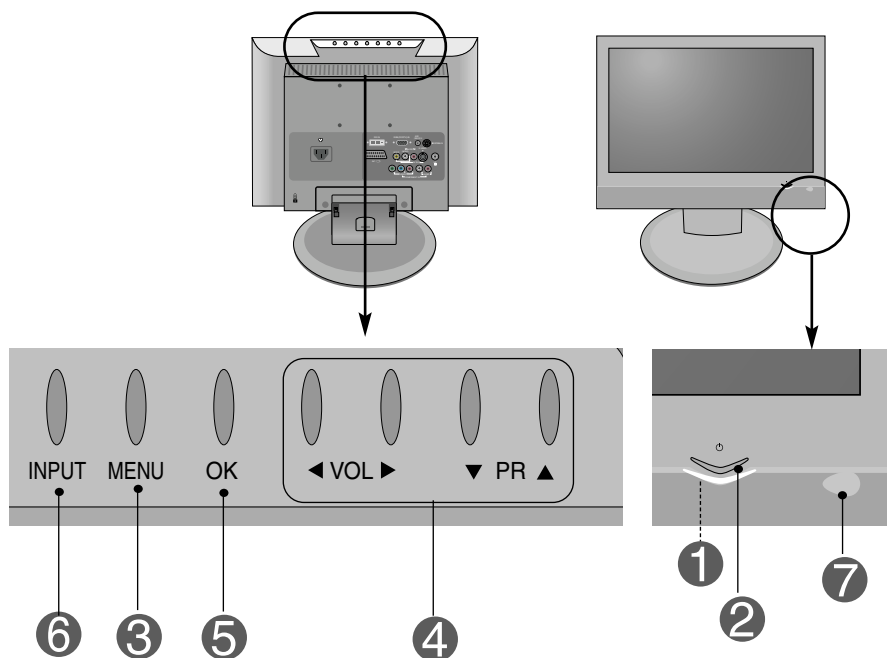

1

**Voyant
d'alimentation**

- Ce voyant s'allume en bleu lorsque l'affichage fonctionne normalement (mode Marche). Si l'affichage est en mode veille (économie d'énergie), la couleur de ce voyant passe à l'orange.

2

Capteur Marche/Arrêt

- Appuyez sur le capteur Marche/Arrêt.

3

Touche MENU

- Utilisez cette touche pour montrer ou cacher le menu à l'écran (OSD).

4

**Touche de sélection et de
réglage de l'OSD**

- Utilisez cette touche pour sélectionner une icône ou pour régler les paramètres dans le menu OSD.



- Utilisez cette touche pour contrôler les canaux du signal du téléviseur.



- Réglez le volume.

Volume



30

Sélection et réglage de l'écran

5 Désignation des touches dans le réglage de l'écran de l'unité.

5

Touche OK

La touche OK s'utilise généralement pour sélectionner le MENU. Si aucun MENU ne s'affiche à l'écran lorsque vous appuyez sur la touche OK, des informations sur la source d'entrée actuelle vous seront fournies.

6

Touche INPUT

TV	Télévision
AV1	SCART
AV2	CVBS, Vidéo Séparée
Component	HDTV, DVD
RGB	Signal analogique D-Sub
DVI	Signal numérique DVI

Mode
TV
AV1
AV2
Component
✓ RGB
DVI
▲▼ OK

chaque fois que vous appuyez sur la touche INPUT (Mode), le signal change selon la séquence suivante : TV → AV1 → AV2 → Component → RGB → DVI.

Si vous ne saisissez rien pendant plusieurs secondes, l'écran passe automatiquement au menu sélectionné.







7

Récepteur Infrarouge

• L'unité qui reçoit le signal de la télécommande.

Sélection et réglage de l'écran

● Menu OSD (affichage à l'écran)

Icône	Description des fonctions
 Emetteur	Réglage/Sélection du canal lors de l'utilisation du téléviseur
 Image	Réglage de la fonction Image.
 Son	Réglage de la fonction Son.
 Heure	Réglage de la fonction Heure.
 Special	Sélection de la fonction Réglage.
 Luminosite	Réglage de la fonction Écran

Remarque OSD (affichage à l'écran)

La fonction OSD vous permet de régler le menu de l'écran à votre convenance car celle-ci est pourvue d'une présentation graphique.

Sélection et réglage de l'écran

● Position d'affichage de l'OSD (menu à l'écran)

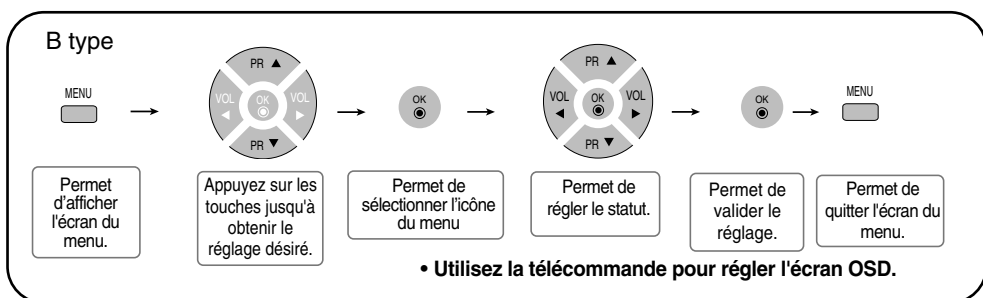
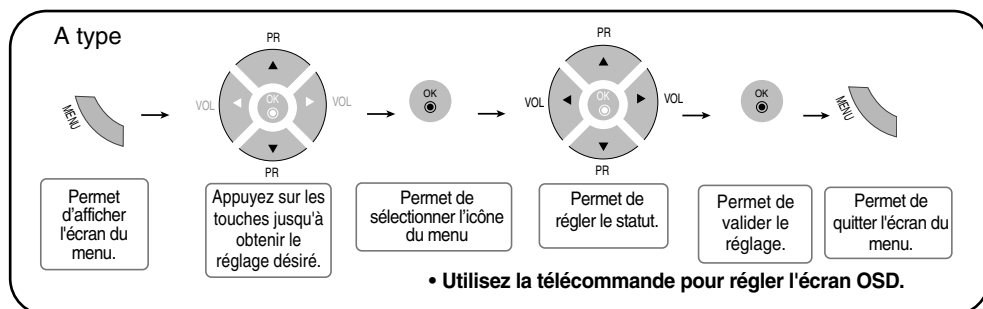

- 1 Appuyez sur la touche **MENU**. Le menu principal de l'OSD apparaît.
- 2 Pour accéder à une commande, utilisez les touches ▼ ▲ .
- 3 Lorsque l'icône souhaité est sélectionné, appuyez sur la touche **OK**.
- 4 Utilisez les touches ▼ ▲ ◀ ▶ pour régler l'élément au niveau désiré.
- 5 Validez les changements en appuyant sur la touche **OK**.
- 6 Quittez l'OSD en appuyant plusieurs fois sur la touche **MENU**.

Sélection et réglage de l'écran

Langue du menu à l'écran / Sélection du pays

Le menu du guide d'installation s'affiche sur l'écran du produit lorsque vous mettez celui-ci sous tension pour la première fois.

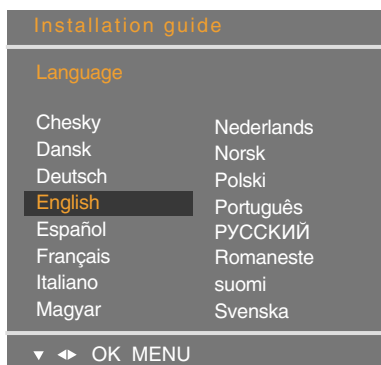

1. Appuyez sur la touche ▼▲◀▶ puis sur la touche **OK** pour sélectionner la langue de votre choix.
2. Appuyez sur la touche ▼▲◀▶ puis sur la touche **OK** pour sélectionner votre pays.

* Si vous souhaitez modifier la langue ou le pays sélectionné

1. Appuyez sur la touche **MENU**, puis sur la touche ▼▲ pour sélectionner le menu **SPECIAL**.
2. Appuyez sur la touche ▶, puis utilisez la touche ▼▲ pour sélectionner Language (Langue).
Les menus peuvent s'afficher à l'écran dans la langue que vous avez choisie.
Ou appuyez sur la touche ▶, puis sur la touche ▼▲ pour sélectionner Country (Pays).
3. Appuyez sur la touche ▶, puis sur la touche ▼▲◀▶ pour sélectionner la langue ou le pays de votre choix.
4. Appuyez sur la touche **OK**.
5. Appuyez plusieurs fois sur la touche **MENU** pour revenir à l'écran de la télévision.

Remarque

- Si vous n'allez pas au bout de set up Installation Guide (installer Guide d'installation) en appuyant sur la touche **MENU** ou que time out of OSD (On Screen Display) (expiration de l'OSD (affichage à l'écran)) s'affiche, cela sera affiché en permanence à chaque fois que vous allumez le téléviseur jusqu'à ce que l'installation soit terminée.
- Si le pays que vous sélectionnez n'est pas celui dans lequel vous êtes, il est possible que le télétexte ne s'affiche pas correctement à l'écran et certains problèmes peuvent survenir lors du fonctionnement du télétexte.
- L'hébreu est ajouté à Country of Installation Guide (Pays du guide d'installation) d'après les pays qui utilisent les langues hébraïques.

Sélection et réglage de l'écran



Réglage/Sélection du canal lors de l'utilisation du téléviseur

Prog. auto



- Système** Appuyez sur les touches **▼ ▲** pour sélectionner le système TV du pays à partir duquel vous souhaitez recevoir les chaînes télévisées.
Si vous souhaitez recevoir une chaîne « SECAM », réglez le menu **Système** sur « L » avant de lancer une recherche automatique.
* Canal pris en charge : C(V/UHF 01~69) S(Câble 01~47)
BG : PAL B/G, SECAM B/G (Europe/Europe de l'Est)
I : PAL I/II (Royaume Uni/Irlande)
DK : PAL D/K, SECAM D/K (Europe de l'Est)
L : SECAM L/L (France)

- Mémoire** Permet de sélectionner un numéro de chaîne ou d'introduire un numéro de chaîne à l'aide du clavier numérique à partir du point où vous souhaitez commencer la recherche de nouvelles chaînes.
Si vous souhaitez conserver les chaînes de 1 à 10 mémorisées antérieurement, introduisez le numéro de chaîne 11. Votre téléviseur commence à chercher de nouvelles chaînes à partir du nombre 11.
* Nombres disponibles pour le stockage : 0~99

- Recherche** Appuyez sur la touche **OK** ou sur la touche **▶** pour commencer la programmation automatique de toutes les chaînes télévisées disponibles et pour les garder en mémoire. Pour arrêter la programmation automatique, appuyez sur la touche **MENU**. Lorsque la programmation automatique est terminée, le menu de la liste des programmes s'affiche.

Prog. Manuelle



Permet de changer les chaînes. (Changez chaque élément dans le menu Mémo. manuelle, puis appuyez sur la touche « MENU » pour valider les changements effectués)

- Mémoire** Appuyez sur les touches **◀ ▶** pour sélectionner le numéro de chaîne ou introduisez le numéro de chaîne à l'aide du clavier numérique là où vous souhaitez mémoriser la chaîne.

- Système** Appuyez sur les touches **▼ ▲** pour sélectionner le système TV du pays à partir duquel vous souhaitez recevoir les chaînes télévisées.
BG : PAL B/G, SECAM B/G (Europe/Europe de l'Est)
I : PAL I/II (Royaume Uni/Irlande)
DK : PAL D/K, SECAM D/K (Europe de l'Est)
L : SECAM L/L (France)

Sélection et réglage de l'écran



Réglage/Sélection du canal lors de l'utilisation du téléviseur

- Tuner** Appuyez sur les touches ▼ ▲ pour sélectionner VHF/UHF pour les chaînes reçues par l'antenne ou Câble pour les chaînes câblées.
Permet de sélectionner le type de réception. : VHF/UHF/Câble.
- Canal** Si vous connaissez le numéro de chaîne, saisissez-le directement à l'aide des touches numériques 0 à 9.
- Régl. fin** En cas de mauvaise réception, vous pouvez améliorer la réception à l'aide de l'accord fin. Utilisez les boutons ◀ ▶ pour effectuer un accord fin permettant d'obtenir la meilleure image et le meilleur son.
- Recherche** Utilisez les touches ◀ ▶ pour rechercher la prochaine chaîne, vers l'avant ou vers l'arrière.
- Nom** Permet de voir le nom attribué à la chaîne.
Il est possible de changer le nom mémorisé ou d'attribuer un nom à une chaîne télévisée qui n'a pas encore été mémorisée. Un nom de 5 lettres ou des numéros peuvent être attribués aux numéros de chaînes de 0 à 99.
Appuyez sur les touches ◀ ▶ pour déplacer le curseur. -> Appuyez sur les touches ▼ ▲ pour sélectionner un caractère (espace, numéro de 0 à 99, les lettres de l'alphabet de A à Z, +, -) -> Appuyez sur la touche **OK** ou sur la touche **MENU**.

Edition programmes

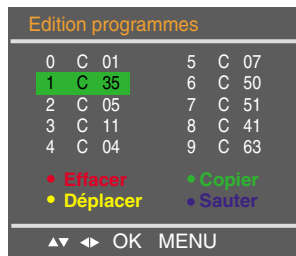

- Effacer** Appuyez sur les touches ▼ ▲ ◀ ▶ pour sélectionner la chaîne télévisée à effacer. -> Appuyez sur la touche rouge de la télécommande -> La couleur de fond de la chaîne sélectionnée passe au rouge.
Appuyez une nouvelle fois sur la touche Effacer pour effacer la chaîne sélectionnée.
Toutes les autres chaînes passeront à la position supérieure.
- Copier** Appuyez sur les touches ▼ ▲ ◀ ▶ pour sélectionner la chaîne télévisée à copier. -> Appuyez sur la touche verte de la télécommande. Toutes les autres chaînes passeront à la position inférieure.
- Déplacer** Appuyez sur les touches ▼ ▲ ◀ ▶ pour sélectionner le numéro de chaîne à déplacer. -> Appuyez sur la touche jaune de la télécommande. -> Appuyez sur les touches ▼ ▲ ◀ ▶ pour déplacer les chaînes télévisées au numéro de chaîne de votre choix. -> Appuyez à nouveau sur la touche jaune pour quitter cette fonction.
- Sauter** Appuyez sur les touches ▼ ▲ ◀ ▶ pour sélectionner le numéro de chaîne à sauter. -> Appuyez sur la touche bleue de la télécommande. La chaîne télévisée à sauter s'affiche en bleu.

Sélection et réglage de l'écran



Réglage/Sélection du canal lors de l'utilisation du téléviseur

Chaînes préférées



Cette fonction vous permet de sélectionner directement vos programmes favoris (8 chaînes).

Appuyez sur les touches ▼ ▲ ◀ ▶ pour sélectionner un numéro de chaîne.

* **Touche jaune (télécommande) :**

Favourite Program On (Chaînes préférées Oui) : permet de changer les chaînes préférées

Favourite Program Off (Chaînes préférées Non) : permet d'afficher la chaîne TV sélectionnée précédemment.

Sélection et réglage de l'écran



Réglage de la fonction Image (RGB, DVI)

Préréglages image

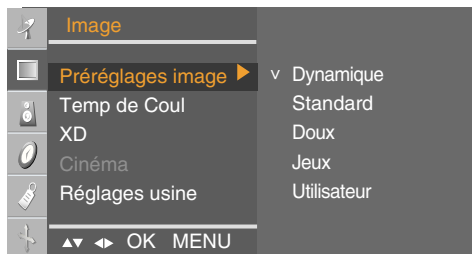

La fonction **Préréglages image** permet de régler automatiquement la qualité de l'image de l'écran.

- **Dynamique**
Sélectionnez cette option pour afficher une image nette.
- **Standard**
Le statut d'affichage de l'écran le plus utilisé et le plus naturel.
- **Doux**
Sélectionnez cette option pour afficher une image douce.
- **Jeux**
Sélectionnez cette option pour bénéficier d'une image dynamique lorsque vous jouez à un jeu.
- **Utilisateur**
Sélectionnez cette option pour utiliser les réglages définis par l'utilisateur.

Temp de Coul

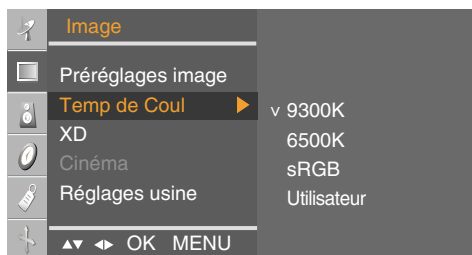

Permet de sélectionner la couleur par défaut.

- **9300K**
Blanc légèrement violacé.
- **6500K**
Blanc légèrement bleuâtre.
- **sRGB**
Baisse légèrement la luminosité.
- **Utilisateur**
Sélectionnez cette option pour utiliser les réglages définis par l'utilisateur.
Rouge / Vert / Bleu
Réglez les niveaux de couleur de votre choix.

XD

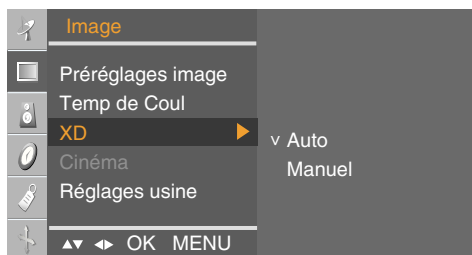

XD est la seule technologie d'amélioration de l'image de LG Electronic qui vous permet d'afficher des sources haute définition grâce à un algorithme avancé de traitement de signaux numériques. Cette fonction n'est pas disponible en mode RGB-PC ou DVI-PC. L'option Manuel (Manuel) est activée après avoir sélectionné l'utilisateur de PCM. (Non disponible en modes RGB-PC, DVI-PC.)

Cinéma

(Cette fonction est disponible dans les modes suivants : TV, AV, Component 480i/576i). Lorsque vous regardez un film, cette fonction restitue une qualité d'image optimale. (Non disponible en mode RGB/DVI.)

Réglages usine

Permet de rétablir les paramètres par défaut de Préréglages image, Temp de Coul, XD et Cinéma.

Sélection et réglage de l'écran



Réglage de la fonction Image (TV/Vidéo)

Préréglages image

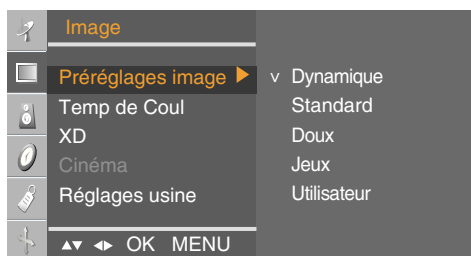

La fonction **Préréglages image** permet de régler automatiquement la qualité de l'image de l'écran.

- **Dynamique**
Sélectionnez cette option pour afficher une image nette.
- **Standard**
Le statut d'affichage de l'écran le plus utilisé et le plus naturel.
- **Doux**
Sélectionnez cette option pour afficher une image douce.
- **Jeux**
Sélectionnez cette option pour bénéficier d'une image dynamique lorsque vous jouez à un jeu.
- **Utilisateur**
Sélectionnez cette option pour utiliser les réglages définis par l'utilisateur.

Temp de coul



Permet de sélectionner la couleur par défaut.

- **Froid**
Blanc légèrement violacé.
- **Normal**
Blanc légèrement bleuâtre.
- **Chaud**
Blanc légèrement rougeâtre.
- **Utilisateur**
Sélectionnez cette option pour utiliser les réglages définis par l'utilisateur.
Rouge / Vert / Bleu
Réglez les niveaux de couleur de votre choix.

XD

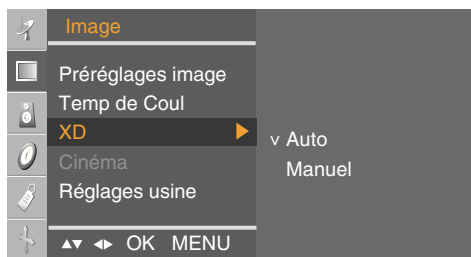

XD est la seule technologie d'amélioration de l'image de LG Electronic qui vous permet d'afficher des sources haute définition grâce à un algorithme avancé de traitement de signaux numériques. Cette fonction n'est pas disponible en mode RGB-PC ou DVI-PC. L'option Manual (Manuel) est activée après avoir sélectionné l'utilisateur de PCM.

Cinéma

(Cette fonction est disponible dans les modes suivants : TV, AV, Component 480i/576i). Lorsque vous regardez un film, cette fonction restitue une qualité d'image optimale. (Non disponible en mode RGB/DVI.)

Réglages usine

Permet de rétablir les paramètres par défaut de Préréglages image, Temp de Coul, XD et Cinéma.

Sélection et réglage de l'écran



Réglage de la fonction Son

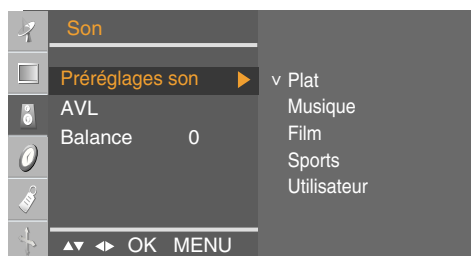

Préréglages son

La meilleure qualité de son sera sélectionnée automatiquement selon le type de vidéo que vous êtes en train de regarder.

- **Plat** : son le plus naturel et élevé.
- **Musique** : sélectionnez cette option pour bénéficier d'un son original pendant que vous écoutez de la musique.
- **Film** : sélectionnez cette option pour bénéficier d'un son sublime.
- **Sports** : sélectionnez cette option pour regarder des émissions de sport.
- **Utilisateur** : sélectionnez cette option pour utiliser les réglages définis par l'utilisateur.

AVL

Permet de régler automatiquement les volumes de son inégaux de tous les canaux ou de tous les signaux au niveau le plus approprié. Pour utiliser cette fonction, sélectionnez **Marche**.

Balance

Utilisez cette fonction pour équilibrer le son dans les enceintes gauche et droite.

Sélection et réglage de l'écran



Réglage de la fonction Heure

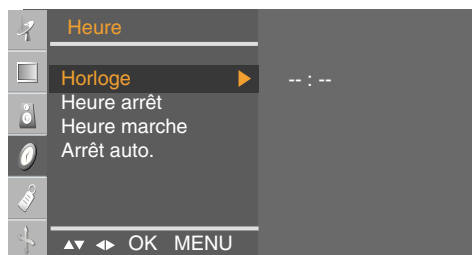

Horloge

Cette fonction s'utilise pour régler l'heure en cours.

Vous devez régler correctement l'heure avant d'utiliser la fonction **Heure Marche/Heure arrêt**.

- 1) Appuyez sur la touche **MENU**, puis utilisez les touches **▼ ▲** pour sélectionner le menu **Heure**.
- 2) Appuyez sur la touche **►**, puis utilisez les touches **▼ ▲** pour sélectionner le menu **Horloge**.
- 3) Appuyez sur la touche **►**, puis utilisez les touches **▼ ▲** pour régler les heures (de 00 à 23).
- 4) Appuyez sur la touche **►**, puis utilisez les touches **▼ ▲** pour régler les minutes (de 00 à 59).
La valeur par défaut est **-- : --**.
- 5) Appuyez sur la touche **OK/MENU** pour valider.

Heure arrêt /Heure marche

La fonction **Heure arrêt** éteint automatiquement le poste à l'heure programmée.

- 1) Appuyez sur la touche **MENU**, puis utilisez les touches **▼ ▲** pour sélectionner le menu **Heure**.
- 2) Appuyez sur la touche **►**, puis utilisez les touches **▼ ▲** pour sélectionner le menu **Heure arrêt** ou **Heure Marche**.
- 3) Appuyez sur la touche **►**, puis utilisez les touches **▼ ▲** pour régler les heures (de 00 à 23).
- 4) Appuyez sur la touche **►**, puis utilisez les touches **▼ ▲** pour régler les minutes (de 00 à 59).
- 5) Appuyez sur la touche **►**, puis utilisez les touches **▼ ▲** pour sélectionner **Marche** ou **Arrêt**.
- 6) Uniquement la fonction **Heure Marche** ; appuyez sur la touche **▼ ▲**, puis sur les touches pour régler le niveau du volume et le numéro de chaîne.
- 7) Appuyez sur la touche **OK/MENU** pour valider.

Arrêt auto.

Si **Arrêt auto.** est activé et s'il n'y a pas de signal d'entrée, la TV passe automatiquement en mode arrêt après 10 minutes.

- 1) Appuyez sur la touche **MENU**, puis utilisez les touches **▼ ▲** pour sélectionner le menu **Arrêt auto.**
- 2) Appuyez sur la touche **►**, puis utilisez les touches **▼ ▲** pour sélectionner **Marche** ou **Arrêt**.
- 3) Appuyez sur la touche **OK/MENU** pour valider.

Remarque



- En cas de coupure d'alimentation (déconnexion ou panne de courant), vous devez régler l'**Horloge** à nouveau.
- Deux heures après avoir allumé le moniteur au moyen de la fonction **Heure Marche**, celui-ci retournera en mode arrêt si vous n'appuyez sur aucune touche.
- Une fois que les fonctions **Heure Marche** et **Heure arrêt** sont réglées, celles-ci se mettent en marche quotidiennement à l'heure prédéfinie.
- La fonction **Heure arrêt** annule la fonction **Heure Marche** si toutes deux sont réglées à la même heure.
- Le moniteur doit être en mode arrêt pour que la fonction **Heure Marche** fonctionne.
On time (Heure marche) passe au mode Arrêt auto. si aucune opération n'est exécutée dans es 2 heures qui suivent le réglage de l'heure de Heure Marche.

Sélection et réglage de l'écran



Sélection de la fonction Réglage

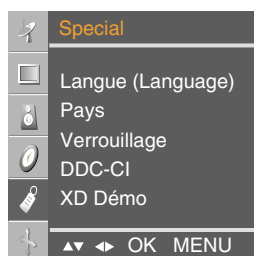

Langue (Language)

Permet de choisir la langue dans laquelle les noms de commandes sont affichés.

Pays

Sélectionnez la langue du télétexte de votre région.

Dans le cas contraire, il est possible que le télétexte ne s'affiche pas correctement à l'écran. Cette fonction n'est pas disponible dans tous les pays.

Verrouillage

Utilisez les touches ▼▲ pour sélectionner Verrouillage parental **Marche** ou **Arrêt**. Il est possible de configurer le moniteur de manière à ce qu'on ne puisse l'utiliser qu'avec la télécommande. Cette caractéristique permet d'interdire éventuellement l'utilisation du téléviseur.

Afin de bloquer le réglage du menu OSD, réglez le **Verrouillage** sur activé.

Pour déverrouiller la sécurité, suivez les étapes suivantes :

* Appuyez sur la touche **MENU** de la télécommande et réglez le **Verrouillage** sur « **Arrêt** ».

DDC-CI

DDC/CI (interface de commande de la voie d'affichage de données) est un protocole de communication entre l'ordinateur et le moniteur. Cette fonction permet de régler et de configurer des fonctions détaillées sur l'ordinateur et d'éviter ainsi d'utiliser l'affichage à l'écran. L'écran peut être réglé avec l'ordinateur en établissant une communication entre l'ordinateur et l'écran lorsque la fonction DDC/CI est ACTIVÉE (ON) ; en revanche, l'écran ne peut pas être réglé avec l'ordinateur, car la communication entre l'ordinateur et l'écran n'est pas établie si la fonction DDC/CI est DÉSACTIVÉE (OFF).

XD Démo

Utilisez cette option pour savoir si la fonction XD demo (XD Démo) est activée ou désactivée. (La fonction XD Demo (XD Démo) n'est pas disponible en modes RGB PC / DVI PC.)

Sélection et réglage de l'écran



Réglage de la fonction Écran

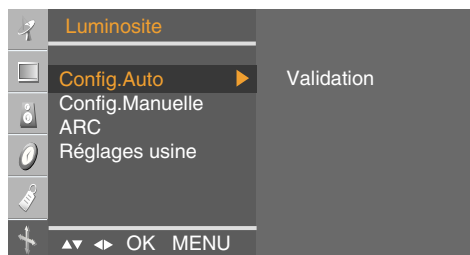

Config. Auto

Cette touche permet de régler automatiquement la **Position**, l'**Horloge** et la **Phase** de l'écran.

(Non disponible en mode RGB-DTV, DVI.)

Config. Manuelle

Cette touche permet de régler manuellement la **Position**, l'**Horloge** et la **Phase** de l'écran.

- **Position H** (Non disponible en mode DVI-PC.)
Permet de déplacer l'image de gauche à droite.
- **Position V** (Non disponible en mode DVI-PC.)
Permet de déplacer l'image de haut en bas.
- **Clock** (Non disponible en mode RGB-DTV, DVI.)
Cette fonction permet de minimiser les barres verticales ou les striures qui apparaissent sur le fond de l'écran.
La taille horizontale de l'écran changera également.
- **Phase** (Non disponible en mode RGB-DTV, DVI.)
Permet de régler l'angle de l'écran. Cet élément vous permet de supprimer le bruit horizontal et d'affiner la dureté de l'image.

ARC

Pour sélectionner le format de l'image.

- En mode TV/Vidéo : Spectacle (Spectacle), Original (Original), 4:3, 16:9, 14:9, Zoom1, Zoom2
- En modes RGB/DVI/Component : 4:3, 16:9

Réglages usine

Utilisez cette fonction pour revenir aux réglages de l'appareil par défaut. La sélection de la langue ne sera cependant pas initialisée.

(Non disponible en modes RGB-PC, RGB-DTV, DVI-DTV.)

Dépannage

Aucune image ne s'affiche

- Le cordon d'alimentation de l'appareil est-il bien connecté ?
 - Le voyant d'alimentation est-il allumé ?
 - L'appareil est sous tension, le voyant d'alimentation est bleu, mais l'écran reste noir.
 - Le voyant d'alimentation est-il couleur ambre ?
 - Le message « Out of range » apparaît-il à l'écran ?
 - Le message « Vérif. signal » apparaît-il à l'écran ?
- Vérifiez que le cordon d'alimentation est correctement connecté à la prise.
 - Vérifiez que l'interrupteur d'alimentation est allumé.
 - Réglez à nouveau la luminosité et le contraste.
 - Si l'appareil est en mode Gestion alim., faites bouger la souris ou appuyez sur n'importe quelle touche.
 - Le signal du PC (carte graphique) est hors de la plage de fréquence verticale et horizontale de l'appareil. Réglez la fréquence en vous reportant aux Spécifications de ce guide de l'utilisateur.
 - * **Résolution maximale**
 - 19 pouces : RGB : 1440 X 900 @75 Hz
DVI : 1440 X 900 @60 Hz
 - 20.1 pouces : 1680 X 1050 @60 Hz
 - 22 pouces : 1680 X1050 @60 Hz
 - Le câble du signal entre le PC et l'appareil n'est pas connecté. Vérifiez le câble du signal.
 - Appuyez sur la touche « INPUT » de la télécommande afin de vérifier le signal d'entrée.

Le message « Unknown Product » (Appareil inconnu) apparaît à l'écran lorsque l'appareil est connecté.

- Avez-vous installé le pilote ?
- Installez le pilote, fourni avec l'appareil, ou téléchargez-le du site Web (<http://www.lge.com>).
 - Vérifiez que la fonction plug&play est disponible (reportez-vous au guide de l'utilisateur de la carte graphique).

Remarque

* **Fréquence verticale:** Pour permettre à l'utilisateur de voir l'écran de l'appareil, les images de l'écran devraient changer dix fois chaque seconde comme une lampe fluorescente. La fréquence verticale ou de rafraîchissement représente le nombre de fois que l'image s'affiche par seconde. L'unité est le hertz.

* **Fréquence horizontale:** L'intervalle horizontal représente le temps que met une ligne verticale à s'afficher. Lorsque 1 est divisé par l'intervalle de fréquence, le nombre de lignes horizontales affichées chaque seconde peut être enregistrée comme fréquence horizontale. L'unité est le hertz.

Dépannage

L'image de l'écran semble anormale.

- La position de l'écran est-elle incorrecte ?
 - De fines lignes apparaissent-elles sur le fond de l'écran ?
 - Du bruit horizontal apparaît ou les caractères sont brouillés.
- Utilisez le menu Position de l'affichage à l'écran.
 - Vérifiez que l'appareil prend en charge la résolution et la fréquence de la carte graphique. Si la fréquence n'est pas comprise dans la plage de fréquence, réglez-la selon la résolution recommandée sur le panneau de contrôle - Display - Menu Setting (Configuration).
 - Utilisez le menu Clock de l'affichage à l'écran.
 - Utilisez le menu Phase de l'affichage à l'écran.

Une rémanence apparaît sur l'appareil.

- Une rémanence apparaît lorsque vous éteignez l'appareil.
- Si vous laissez une image fixe à l'écran pendant un long moment, ils se peut que les pixels se détériorent rapidement. Utilisez la fonction d'économiseur d'écran.

Dépannage

Mauvais fonctionnement de la fonction audio.

- Absence de son
 - Vérifiez que le câble audio est correctement connecté.
 - Réglez le volume.
 - Vérifiez que le son est correctement réglé.
- Le son est trop bas.
 - Réglez le volume.

Mauvais fonctionnement de la fonction TV.

- Vous ne recevez pas le signal TV.
 - Vérifiez que vous avez sélectionné le mode de canal correct.
 - Utilisez la fonction de réglage automatique des chaînes.
 - Vérifiez que l'antenne de la TV est correctement connectée.

La couleur de l'écran n'est pas normale.

- L'écran a une faible résolution de couleur (16 couleurs).
 - Le nombre de couleur doit être supérieur à 24 bits (vraie couleur)
Sélectionnez Panneau de contrôle – Display– Settings (Configurations)– Menu Table des couleurs sous Windows.
- La couleur de l'écran n'est pas stable ou devient monochrome.
 - Vérifiez la statut de connexion du câble du signal. Vous pouvez aussi réinsérer la carte graphique du PC.
- Des points noirs apparaissent-ils à l'écran ?
 - Il se peut que plusieurs pixels apparaissent à l'écran (rouges, verts, blancs ou noir), ce qui peut être dû aux caractéristiques de l'écran à cristaux liquides. Il ne s'agit pas d'un dysfonctionnement de l'écran à cristaux liquides.

Spécifications

Afin d'améliorer ce produit, ses spécifications sont sujettes à des modifications sans préavis.

[19 pouces]

Écran à cristaux liquides	Type d'écran	19 pouces plein écran (48,14 cm) TFT (Transistor en Couche Mince) Écran à cristaux liquides (LCD) Taille visible en diagonale : 48,14 cm
	Pitch de pixels	0,285 mm
Signal vidéo	Résolution maximale	RGB : 1440 X 900 @75 Hz DVI : 1440 X 900 @60 Hz
	Résolution recommandée	1440 X 900 @60 Hz
	Fréquence horizontale	28 - 83 kHz
	Fréquence verticale	56 - 75 Hz
	Type de synchronisation	Synchronisation séparée, numérique
Connecteur d'entrée	S-Vidéo, Vidéo composite, TV, D-Sub Analogique, DVI-DSCART, Entrée audio PC, Casque d'écoute/oreillettes, Component	
Marche	Tension nominale	AC 100-240V ~ 50/60 Hz 1,0A
	Consommation électrique	Mode Marche : 50 W (Type) Mode Veille ≤ 1 W Mode Arrêt ≤ 1 W
Inclinaison	Degré d'inclinaison	-3° et 10°
	Pivotement	350°
Dimensions et poids	Taille (LxLxH)	456,8 mm x 230,0 mm x 395,0 mm
	Poids (sans l'emballage)	4,9 kg (10,8 livres)
Conditions du milieu	Conditions de fonctionnement	Température : entre 10°C et 35°C, Humidité : 20% ~ 80%
	Conditions de stockage	Température : entre -10°C et 60°C, Humidité : 5% ~ 90%

Spécifications

Afin d'améliorer ce produit, ses spécifications sont sujettes à des modifications sans préavis.

[20,1 pouces]

Écran à cristaux liquides	Type d'écran	20,1 pouces plein écran (51,113 cm) TFT (Transistor en Couche Mince) Écran à cristaux liquides (LCD) Taille visible en diagonale : 51,113 cm
	Pitch de pixels	0,258 mm
Signal vidéo	Résolution maximale	RGB : 1680 X 1050 @60 Hz DVI : 1680 X 1050 @60 Hz
	Résolution recommandée	1680 X 1050 @60 Hz
	Fréquence horizontale	28 - 83 kHz
	Fréquence verticale	56 - 75 Hz
	Type de synchronisation	Synchronisation séparée, numérique
Connecteur d'entrée	S-Vidéo, Vidéo composite, TV, D-Sub Analogique, DVI-DSCART, Entrée audio PC, Casque d'écoute/oreillettes, Component	
Marche	Tension nominale	AC 100-240V ~ 50/60 Hz 1,0A
	Consommation électrique	Mode Marche : 50 W (Type) Mode Veille ≤ 1 W Mode Arrêt ≤ 1 W
Inclinaison	Degré d'inclinaison	-3° et 10°
	Pivotement	350°
Dimensions et poids	Taille (LxLxH)	484,3 mm x 230,0 mm x 414,3 mm
	Poids (sans l'emballage)	4,8 kg (10,58 livres)
Conditions du milieu	Conditions de fonctionnement	Température : entre 10°C et 35°C, Humidité : 20% ~ 80%
	Conditions de stockage	Température : entre -10°C et 60°C, Humidité : 5% ~ 90%

Spécifications

Afin d'améliorer ce produit, ses spécifications sont sujettes à des modifications sans préavis.

[22 pouces]

Écran à cristaux liquides	Type d'écran	22 pouces plein écran (55,868 cm) TFT (Transistor en Couche Mince) Écran à cristaux liquides (LCD) Taille visible en diagonale : 55,868 cm
	Pitch de pixels	0,282 mm
Signal vidéo	Résolution maximale	RGB : 1680 X 1050 @60 Hz DVI : 1680 X 1050 @60 Hz
	Résolution recommandée	1680 X 1050 @60 Hz
	Fréquence horizontale	28 - 83 kHz
	Fréquence verticale	56 - 75 Hz
	Type de synchronisation	Synchronisation séparée, numérique
Connecteur d'entrée	S-Vidéo, Vidéo composite, TV, D-Sub Analogique, DVI-DSCART, Entrée audio PC, Casque d'écoute/oreillettes, Component	
Marche	Tension nominale	AC 100-240V ~ 50/60 Hz 1,0A
	Consommation électrique	Mode Marche : 50 W (Type) Mode Veille ≤ 1 W Mode Arrêt ≤ 1 W
Inclinaison	Degré d'inclinaison	-3° et 10°
	Pivotement	350°
Dimensions et poids	Taille (LxLxH)	525,4 mm x 230,0 mm x 439,0 mm
	Poids (sans l'emballage)	5,82 kg (13 livres)
Conditions du milieu	Conditions de fonctionnement	Température : entre 10°C et 35°C, Humidité : 20% ~ 80%
	Conditions de stockage	Température : entre -10°C et 60°C, Humidité : 5% ~ 90%

Spécifications

● Mode PC – Mode Preset (Préréglage)

[19 pouces]

Mode Preset (Préréglage)		Fréquence horizontale (kHz)	Fréquence verticale (Hz)	Mode Preset (Préréglage)		Fréquence horizontale (kHz)	Fréquence verticale (Hz)
1	720 x 400	31,468	70	11	1440 x 900	55,5	60
2	640 x 480	31,469	60	12	1440 x 900	55,935	60
3	640 x 480	37,500	75	13	1440 x 900	70,635	75
4	800 x 600	37,879	60				
5	800 x 600	46,875	75				
6	1024 x 768	48,363	60				
7	1024 x 768	60,123	75				
8	1152 x 864	67,500	75				
9	1280 x 1024	63,981	60				
10	1280 x 1024	79,976	75				

* 1~13 : Mode RGB * 1~12 : Mode DVI

[20,1 pouces] [22 pouces]

Mode Preset (Préréglage)		Fréquence horizontale (kHz)	Fréquence verticale (Hz)	Mode Preset (Préréglage)		Fréquence horizontale (kHz)	Fréquence verticale (Hz)
1	720 x 400	31,468	70	11	1680 x 1050	64,674	60
2	640 x 480	31,469	60	12	1680 x 1050	65,290	60
3	640 x 480	37,500	75				
4	800 x 600	37,879	60				
5	800 x 600	46,875	75				
6	1024 x 768	48,363	60				
7	1024 x 768	60,123	75				
8	1152 x 864	67,500	75				
9	1280 x 1024	63,981	60				
10	1280 x 1024	79,976	75				

● DTV – Relation de temps

Mode Preset (Préréglage)	Fréquence horizontale (kHz)	Fréquence verticale (Hz)
1	720 x 480/60p	31,47
2	720 x 480/60p	31,5
3	720 x 576/50p	31,25
4	1280 x 720/50p	37,5
5	1280 x 720/60p	44,96
6	1280 x 720/60p	45
7	1920 x 1080/60i	33,72
8	1920 x 1080/60i	33,75
9	1920 x 1080/50i	28,125

● Voyant d'alimentation

Mode	Appareil
Mode Marche	Bleu
Mode Veille	Ambre
Mode Arrêt	Arrêt

Spécifications

● Montage au mur VESA

Ce moniteur est conforme aux normes VESA en matière de montage et de sûreté.

1. Placez le moniteur, face vers le haut, sur un coussin ou un chiffon doux.

2. Pour retirer la base du socle, tirez dessus tout en appuyant sur le bouton situé sur le corps du socle en suivant le sens des flèches.

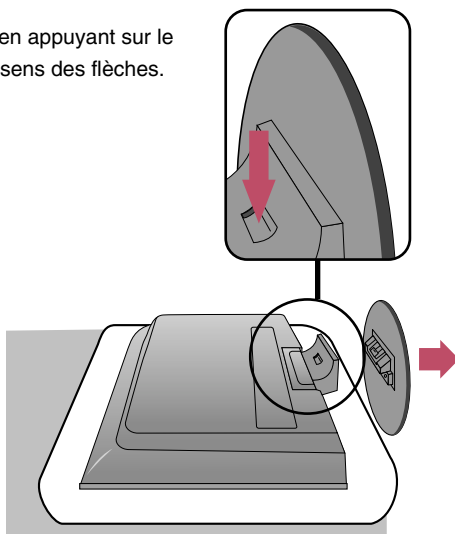

3. Relevez le corps du socle.

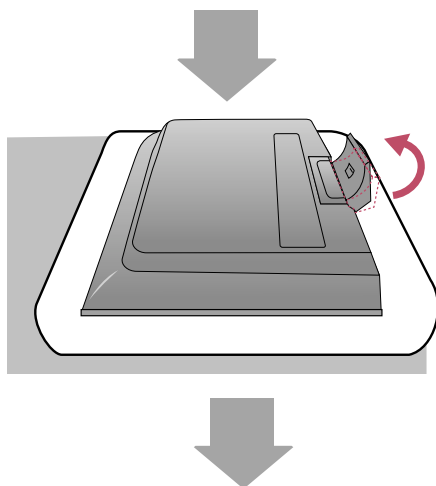

Spécifications

4. Pour retirer le corps du socle, tirez dessus tout en faisant maintenant enfoncés les loquets.

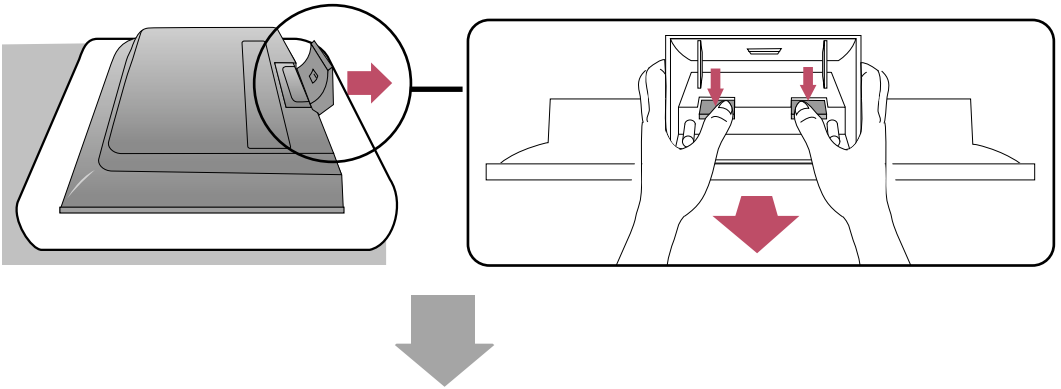

5. Vissez la vis située à l'arrière du produit et celle située sur le joint du socle.

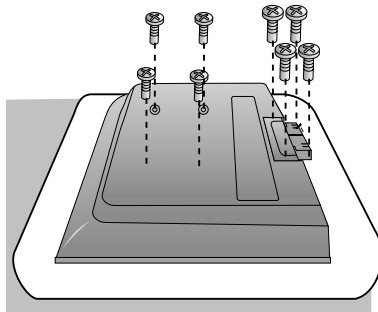

6. Installer la fixation murale standard VESA.

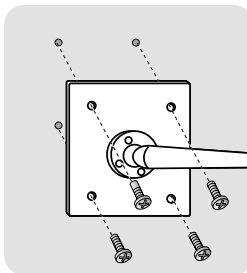
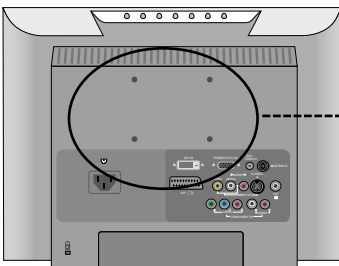

Montage au mur VESA

Vous permet de connecter un autre objet (avec socle ou support de fixation mural). Cet appareil peut être adapté à une interface de montage VESA standard (**Cette interface est vendue séparément**).

Pour de plus amples informations, reportez-vous au Guide d'instructions de l'interface de montage VESA.