

Sikkerhetsregler

Vennligst les disse sikkerhetsreglene før du bruker produktet.



Advarsel

Hvis du ignorerer advarselmeldingen, kan du bli alvorlig skadet. Det er også fare for ulykker og død.



FORSIKTIG

Hvis du ignorerer forsiktighetsvarselet, kan du få lettere personskader eller produktet kan bli ødelagt.



Forholdsregler ved installering av produktet



Advarsel

- **Hold produktet unna varmekilder, f.eks. elektriske varmeovner.**
 - Elektrisk støt, brann, feilfunksjoner eller deformering kan oppstå.
- **Hold emballasjens antifuktighetsmateriale eller vinylinnpakningen utenfor rekkevidde av barn.**
 - Antifuktighetsmaterialet er skadelig hvis det svelges. Hvis det svelges ved et uhell, må personen forsøke å kaste opp og nærmeste sykehus kontaktes. I tillegg kan vinylinnpakning forårsake kvelning. Hold produktet utenfor barns rekkevidde.
- **Ikke plasser tunge gjenstander på produktet eller sitt på det.**
 - Hvis produktet bryter sammen eller mistes, kan du bli skadet. Barn må vises spesiell oppmerksomhet.
- **Ikke etterlat strøm- eller signalkabel uten tilsyn på bakken.**
 - Forbipasserende kan snuble, som igjen kan føre til elektrisk støt, brann, produktsammenbrudd eller personskade.
- **Installer produktet på et ryddig og tørt sted.**
 - Støv eller fuktighet kan føre til elektrisk støt, brann eller produktskade.
- **Hvis du kan lukte røyk eller andre lukter eller hører en merkelig lyd, trekker du ut strømledningen og kontakter servicesenteret.**
 - Hvis du fortsetter å bruke det uten å ta fornuftige forholdsregler, kan det oppstå elektriske støt eller brann.
- **Hvis du mistet produktet eller kabinettet blir skadet, må du slå av produktet og plugge ut strømledningen.**
 - Hvis du fortsetter å bruke det uten å ta fornuftige forholdsregler, kan det oppstå elektriske støt eller brann. Kontakt servicesenteret.
- **Ikke mist metalliske gjenstander som mynter, hårnåler, spisepinner eller ledninger inn i produktet, og heller ikke brennbare materialer som papir og fyrstikker. Barn må vises spesiell oppmerksomhet.**
 - Elektrisk støt, brann eller skader kan oppstå. Hvis et fremmedlegeme blir mistet inn i produktet, trekker du ut strømledningen og kontakter servicesenteret.



FORSIKTIG

- **Sørg for at produktets ventilasjonsåpninger ikke blir blokkert. Installer produktet på et egnet bredt sted (mer enn 10 cm fra veggen)**
 - Hvis du installerer produktet for nær veggen, kan det bli deformert eller brann kan bryte ut pga. intern varme.
- **Ikke blokker ventilasjonsåpningene i produktet med en duk eller gardin.**
 - Produktet kan bli deformert, eller det kan bryte ut brann pga. overoppheting inne i produktet.
- **Installer produktet på et flatt og stabilt sted der det ikke er fare for å miste produktet.**
 - Hvis produktet faller i bakken, kan du eller produktet bli skadet.
- **Installer produktet på et sted fritt for elektromagnetisk interferens.**
- **Hold produktet borte fra direkte sollys.**
 - Produktet kan bli skadet.

Sikkerhetsregler

● Strømforholdsregler

⚠ Advarsel

- **Sørg for å koble strømkabelen til en jordet krets.**
 - Fare for elektrisk støt med personskade.
- **Bruk angitt spenningsverdi.**
 - Produktet kan bli skadet, eller du kan få støt.
- **Under tordenvær eller elektriske stormer plugg du ut strøm- eller signalkabelen.**
 - Du kan få støt, eller en brann kan bryte ut.
- **Ikke koble flere skjøteledninger, elektriske apparater eller elektriske varmeovner til samme kontakt. Bruk en jordet fordelingskontakt som er beregnet på å brukes av datamaskiner.**
 - Det kan bryte ut brann pga. overoppheting.
- **Ikke berør strømpluggen med våte hender. Hvis ledningspinnen er våt eller dekket med støv, må strømpluggen tørkes eller støvet børstes av.**
 - Du kan få støt pga. overdreven fuktighet.
- **Hvis du ikke har tenkt å bruke produktet på en god stund, plugg du ut strømkabelen fra produktet.**
 - Et støvlag kan forårsake brann. Forringelse av isolasjonen kan føre til strømlekkasjer, elektrisk støt eller brann.
- **Fest strømkabelen fullstendig.**
 - Hvis strømkabelen ikke sitter helt fast, kan det bryte ut brann.
- **Hold i pluggen når du trekker ut strømkabelen. Ikke bøy strømkabelen med for mye kraft eller plasser tunge gjenstander på den.**
 - Strømledningen kan bli skadet, og det kan føre til elektrisk støt eller brann.
- **Ikke sett inn en leder (for eksempel en metallpinne) i en ende av strømkabelen mens den andre enden er koblet til inngangsterminalen på veggen. Du må heller ikke berøre strømkabelen rett etter at du har plugget den inn i inngangsterminalen på veggen.**
 - Du kan få elektrisk støt.
- **Strømforsyningsledningen brukes som viktigste frakoblingsenhet. Kontroller at kontakten er enkelt tilgjengelig etter installeringen.**

⚠ FORSIKTIG

- **Ikke plugg ut strømledningen mens produktet er i bruk.**
 - Elektrisk støt kan skade produktet.

● Forholdsregler ved flytting av produktet

⚠ Advarsel

- **Sørg for å slå av produktet.**
 - Du kan få støt, eller produktet kan bli skadet.
- **Sørg for å fjerne alle kabler før du fjerner produktet.**
 - Du kan få støt, eller produktet kan bli skadet.

Sikkerhetsregler

FORSIKTIG

- **Unngå å riste produktet når du flytter det.**
 - Du kan få støt, eller produktet kan bli skadet.
 - **Ikke kast produktets innpakningseske. Bruk den når du flytter produktet.**
 - **La skjermensiden vende forover, og hold skjermen med begge hender når du flytter den.**
 - Hvis du mister produktet, kan det ødelagte produktet føre til elektrisk støt eller brann. Kontakt servicesenteret for reparasjon.
-

Forholdsregler ved bruk av produktet

Advarsel

- **Ikke demonter, reparer eller endre produktet basert på eget skjønn.**
 - Brann eller elektrisk støt kan oppstå.
 - Kontakt servicesenteret for undersøkelse, kalibrering eller reparasjon.
- **Når du skal rengjøre den brune røroverflaten, plugg du ut strømledningen og bruker en myk klut for å forhindre oppripping. Ikke rengjør med våt klut.**
- **Hold produktet unna vann.**
 - Brann eller elektrisk støt kan oppstå.

FORSIKTIG

- **Ikke plasser eller lagre brennbare stoffer nær produktet.**
 - Det er fare for eksplosjon eller brann ved uforsiktig håndtering av de brennbare stoffene.
 - **Når du skal rengjøre den brune røroverflaten, plugg du ut strømledningen og bruker en myk klut for å forhindre oppripping. Ikke rengjør med våt klut.**
 - Vannet kan renne ned i produktet. Dette kan føre til elektrisk støt eller alvorlig feilfunksjon.
 - **Ta deg en pause fra tid til annen av hensyn til øynene dine.**
 - **Hold produktet rent til enhver tid.**
 - **Sørg for en komfortabel og naturlig arbeidsstilling ved bruk av produktet for å unngå stive muskler.**
 - **Ta regelmessige pauser når du arbeider med produktet i lengre tid.**
 - **Ikke press hardt på panelet med en hånd eller en skarp gjenstand som en negl, blyant eller penn, og unngå riper.**
 - **Hold forsvarlig avstand fra produktet.**
 - Du kan få synsproblemer hvis du ser på produktet fra veldig kort hold.
 - **Angi passende oppløsning og klokkeslett ved hjelp av informasjon i brukerhåndboken.**
 - Du kan få synsproblemer.
 - **Bruk kun anbefalte rengjøringsmidler på produktet. (Ikke bruk benzen, tynner eller alkohol.)**
 - Produktet kan bli deformert.
-

Avfallshåndtering

- **Lysrøret som brukes i dette produktet, inneholder små mengder kvikksølv.**
- **Ikke kast dette produktet sammen med vanlig husholdningsavfall.**
 - Avhending av produktet må utføres i henhold til lokale forskrifter.

Før tilkobling til PCen

Koble til stativet

- Før du setter opp produktet, må du kontrollere at strømforsyning, datamaskinsystem og andre tilkoblede enheter er slått av.

1. Plasser produktet med forsiden ned på et mykt tøyestykke.
2. Koble stativsokkelen til stativet og trykk låsene nederst mot hverandre.
3. Koble stativet, montert i trinn 2, til skjermpanelet inntil du hører et "klikk".
4. Når alt er satt sammen, løfter du skjermen forsiktig opp slik at du er vendt mot fremsiden.

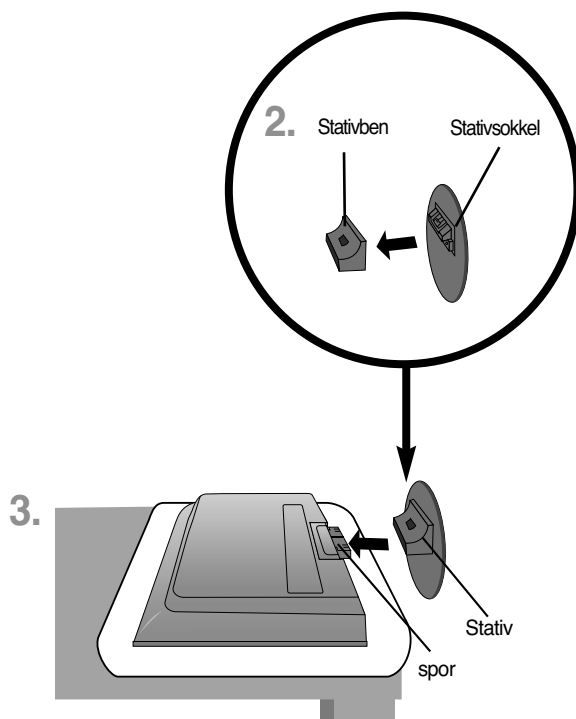

Viktig

- Når du har koblet til stativsokkelen, må du ikke prøve å koble den fra.
- Ikke bær produktet opp-ned mens du holder bare i stativsokkelen. Du kan miste produktet og få det på foten, eller produktet kan skades.

Før tilkobling til PCen

- Før du setter opp produktet, må du kontrollere at strømforsyning, datamaskinsystem og andre tilkoblede enheter er slått av.

Plassere skjermen

1. Skjermens posisjon kan justeres på ulike måter for maksimal komfort.

- Stående vinkel: $-3^{\circ} \sim 10^{\circ}$

- Dreining: 350°

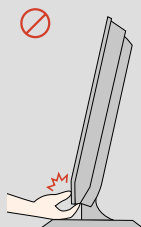
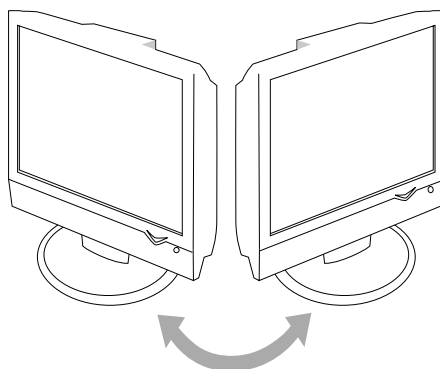
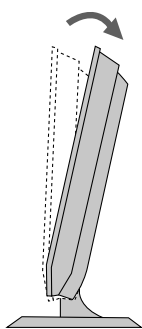

Advarsel:

Når du justerer vinkelen til skjermen, må du ikke plassere fingeren mellom skjermhodet og stativbenet. Du kan skade fingeren.

Tyverisikringslåseenhet

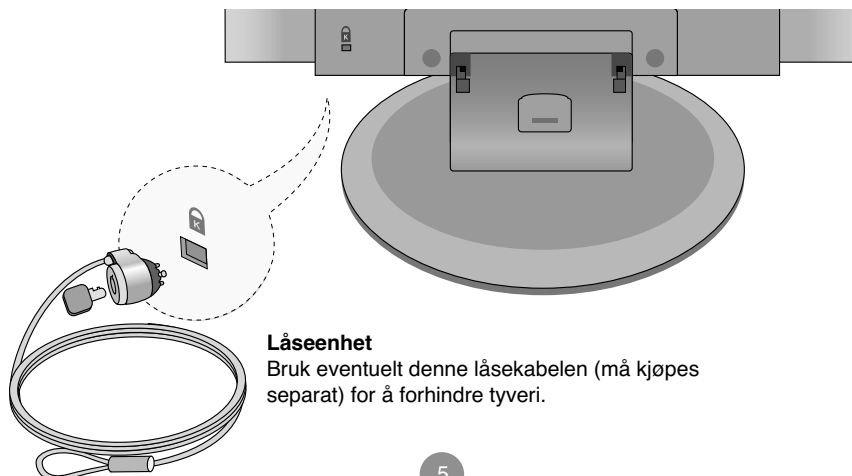

Låseenhet

Bruk eventuelt denne låsekabelen (må kjøpes separat) for å forhindre tyveri.

Delers navn og virkemåte

● Navn på fjernkontrollknapper (A-type)

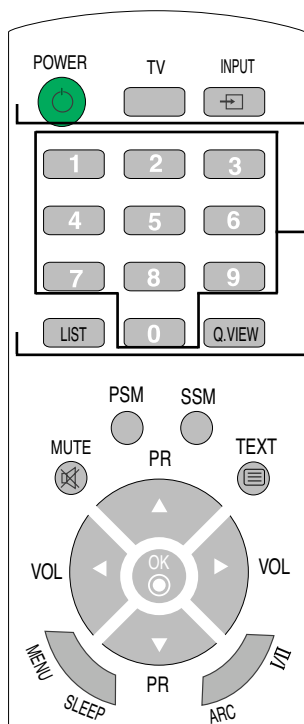

POWER (Av/på) TV TV-knapp INPUT (INNDATA)

Inngang

TV
AV1
AV2
Component
✓ RGB
DVI

▲▼ OK

Hver gang du trykker på inndataknappen, vil den endres til

TV → AV1 → AV2 → Component
→ RGB → DVI.

Hvis ingenting blir angitt på flere sekunder, vil skjermen automatisk flyttes til den valgte menyen.

Tallknapper.

Er mulig å velge og endre kanal direkte.

LISTE: Programlisten. Hvis du vil vise programlisten (0–99).

Programliste

0	C	01	5	C	07
1	C	35	6	C	50
2	C	05	7	C	51
3	C	11	8	C	41
4	C	04	9	C	63

▲▼ ◀▶ OK MENU

Merk: TV-kanaler som vises i blått, er innstilt slik at de hoppes over på menyen Programredigering (Programme Edit).

Q.VIEW

QUICK VIEW-knappen. Hvis du vil vise forrige valgte TV-kanal.

■ **MERK:** Ved svake stereolydsignaler og med stereo- eller Nicam-stereosending velger du monomottak.

● Innsetting av batterier i fjernkontroll.

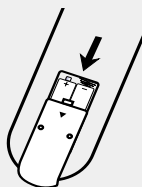

1. Ta av batterihetten.
2. Sett inn batteriene med riktig polaritet (+/-).
3. Lukk batterihetten

* Brukte batterier må leveres til resirkulering for å spare miljøet.

Delers navn og virkemåte

● Navn på fjernkontrollknapper

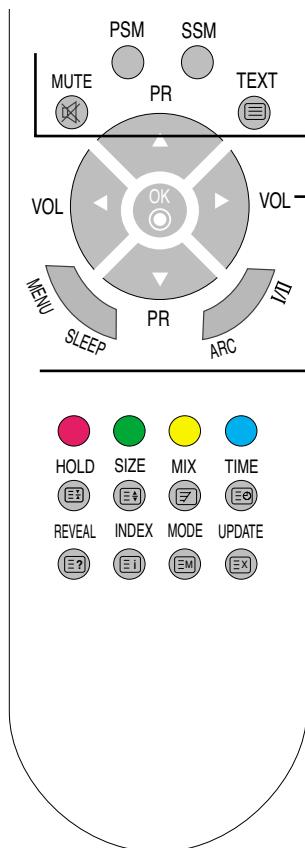

MUTE

Slår lyden på eller av.

PSM-knapp (Picture Status Memory).

Trykk gjentatte ganger for å Dynamisk, Standard, Dempet, Spill, Bruker.

SSM (Sound Status Memory – Lagret lydstatus)Knapp.

Bruk denne knappen til å velge lydtoner. Trykk gjentatte ganger for å velge lydtonen Flat, Musikk, Film, Sport, Bruker .



TEXT (Tekst)

Slik slår du tekst-TV av eller på.

Hovedindekssiden eller den siste valgte siden vises på skjermen sammen med en informasjonsoverskrift og en alternativlinje nederst på skjermen.

PR (▲ ▼)-knapper

Kan endre kanal.

VOL (◀ ▶)-knapper

Kan justere lyd.

OK-knapp.

Brukes når funksjonell justering er fullført.

MENY

Bruk denne knappen til å åpne menyen for visning på skjermen.

SLEEP (Hviletilstand)

SLEEP Tidtaker. Du kan angi en tidsperiode for når TV / AV /RGB / DVI / Component skal sette seg selv i standby. Trykk på knappen gjentatte ganger for å angi antall minutter.

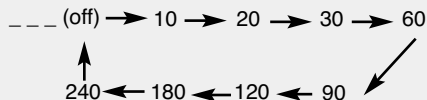

Delers navn og virkemåte

● Navn på fjernkontrollknapper

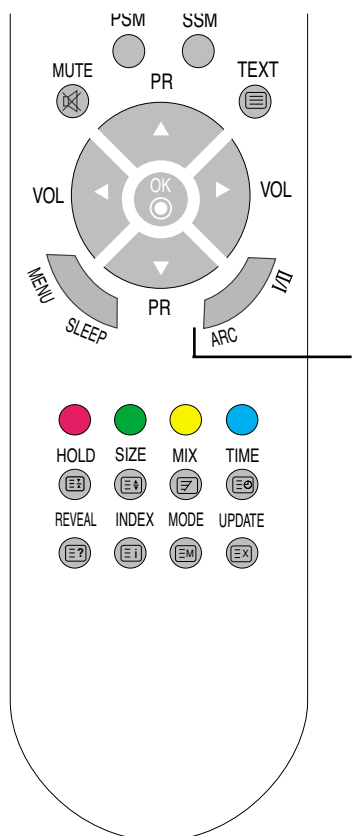

ARC

Brukes til å velge bildestørrelsen på skjermen.

- TV/Video-modus: Spectacle, Original, 4:3, 16:9, 14:9, Zoom1, Zoom2
- RGB/DVI/Component-modus: 4:3, 16:9

I/II Tospråklig valg og lydmodusutvalg. Trykk på denne knappen

[TV]

- Hvis du vil bytte fra stereo- til monolyd ved stereosending eller fra Nicam Stereo til Nicam Mono, ved digital sending.
- Hvis du vil bytte fra Nicam Dual I til Nicam Dual II eller Nicam Dual I+lived Nicam Dual-sending.
- Hvis du vil velge mellom Dual I, Dual II eller Dual I+II ved tospråklig overføring:

Dual I sender det primære kringkastingsspråket til høyttalerne.
Dual II sender det sekundære kringkastingsspråket til høyttalerne.
Dual I+II sender et separat språk til hver høyttaler.

[AV/Component]

AV/Component-modus kan du velge lyd kvaliteten for venstre og høyre høyttaler.

Trykk gjentatte ganger på I/II-knappen for å velge lyd kvaliteten.

- L+R : Lydsignalet fra audio L inn sendes til venstre høyttaler, og lydsignalet fra audio R inn sendes til høyre høyttaler.
- L+L : Lydsignalet fra audio L inn sendes til venstre og høyre høyttaler.
- R+R : Lydsignalet fra audio R inn sendes til venstre og høyre høyttaler.

Delers navn og virkemåte

Fjernkontroll – Bruke tekst-TV-funksjonen

Velg ditt lokale tekst-TV-språk. (side 30)

Hvis du ikke gjør det, er det ikke sikkert at tekst-TV vises som det skal på skjermen.

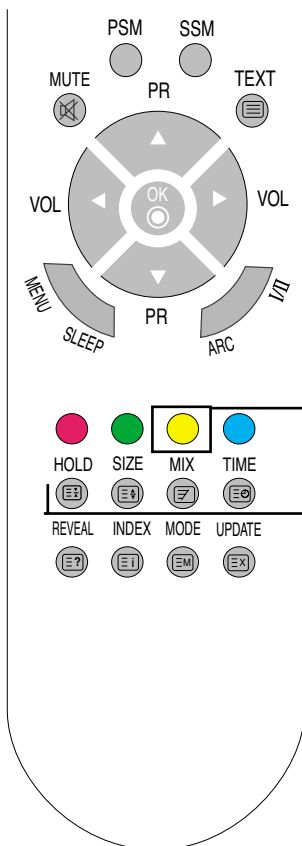

Gul tast

Favorittprogram på: Roter favorittkanal

Favorittprogram av: Brukes til å vise den forrige valgte fjernsynskanalen.

HOLD

Trykk knappen for å stoppe automatisk rotering av undersider. Trykk knappen en gang til for å fortsette automatisk rotering igjen

SIZE (Størrelse)

Trykk denne knappen gjentatte ganger for å vise øverste del, nederste del og deretter gå tilbake til normal sidestørrelse.

MIX (Miks)

Viser tekst-TV-sidene oppå TV-bildet. Trykk knappen på nytt for å slå av TV-bildet.

TIME (Klokkeslett)

Trykk denne knappen for å velge et undersidennummer. Undersidennummeret vises nederst på skjermen. Hvis du vil holde eller endre undersiden, trykker du den RØDE eller GRØNNE knappen, ▲ ▼ eller tallknappene. Trykk på nytt for å avslutt denne funksjonen.

Delers navn og virkemåte

Fjernkontroll – Bruke tekst-TV-funksjonen

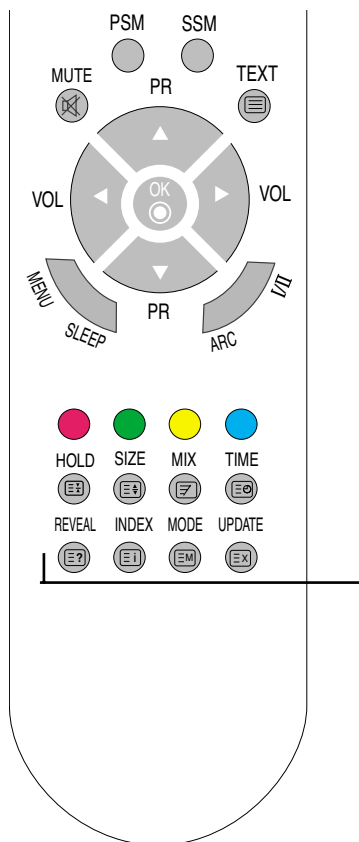

REVEAL (Vis skjult)

Trykk denne knappen for å avsløre/skjule den skjulte informasjonen, for eksempel løsninger på spørsmål og gåter. Trykk knappen en gang til for å fjerne informasjonen fra skjermen.

INDEX

Hvis du vil vise hovedindeksen.

MODE (MODUS)

Modusen vil byttes til tekst-TV-modus.

UPDATE (Oppdater)

Trykk på knappen for å la den vises i TV-programmet. Toppen av skjermen viser at du fortsatt er i tekst-TV-modus. Før du avbryter tekst-TV, kan du velge et sidenummer. Når siden er funnet, vises informasjonslinjen kort på skjermen. Trykk på knappen for å vise tekst-TV igjen.

Delers navn og virkemåte

● Navn på fjernkontrollknapper (B-type)

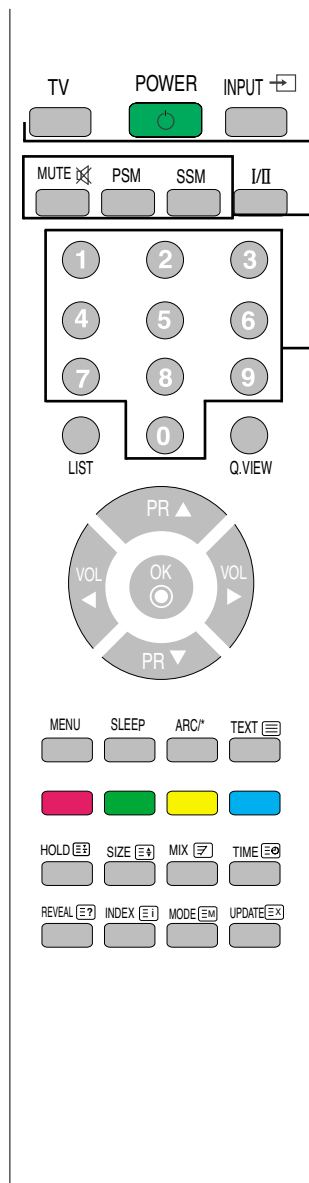

TV TV-knapp POWER (Av/på) INPUT (INNDATA)

Inngang

TV
AV1
AV2
Component
✓ RGB
DVI

▲▼ OK

Hver gang du trykker på inndataknappen, vil den endres til

TV → AV1 → AV2 → Component
→ RGB → DVI.

Hvis ingenting blir angitt på flere sekunder, vil skjermen automatisk flyttes til den valgte menyen.

MUTE

Slår lyden på eller av.

PSM-knapp (Picture Status Memory).

Trykk gjentatte ganger for å Dynamisk, Standard, Dempet, Spill, Bruker.

SSM (Sound Status Memory – Lagret lydstatus)Knapp.

Bruk denne knappen til å velge lydtonen. Trykk gjentatte ganger for å velge lydtonen Flat, Musikk, Film, Sport, Bruker .

Tallknapper.

Er mulig å velge og endre kanal direkte.

■ **MERK:** Ved svake stereolydsignaler og med stereo- eller Nicam-stereosending velger du monomottak.

Delers navn og virkemåte

● Navn på fjernkontrollknapper

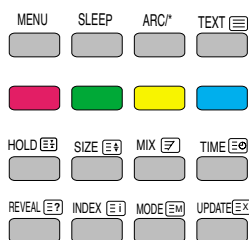
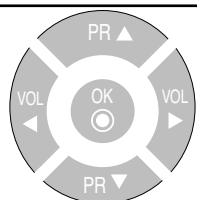
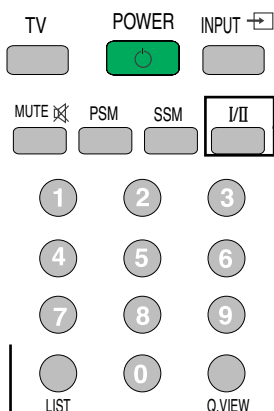

I/II Tospråklig valg og lydmodusvalg. Trykk på denne knappen [TV]

- Hvis du vil bytte fra stereo- til monolyd ved stereosending eller fra Nicam Stereo til Nicam Mono, ved digital sending.
- Hvis du vil bytte fra Nicam DualII til Nicam Dual II eller Nicam Dual I+II ved Nicam Dual-sending.
- Hvis du vil velge mellom DualII, Dual II eller Dual I+II ved tospråklig overføring:
Dual I sender det primære kringkastingsspråket til høyttalerne.
Dual II sender det sekundære kringkastingsspråket til høyttalerne.
Dual I+II sender et separat språk til hver høyttaler.

[AV/Component]

AV/Component-modus kan du velge lyd kvalitet for venstre og høyre høyttaler.

Trykk gjentatte ganger på I/II-knappen for å velge lyd kvaliteten.

- L+R : Lydsignalet fra audio L inn sendes til venstre høyttaler, og lydsignalet fra audio R inn sendes til høyre høyttaler.
- L+L : Lydsignalet fra audio L inn sendes til venstre og høyre høyttaler.
- R+R : Lydsignalet fra audio R inn sendes til venstre og høyre høyttaler.

LISTE: Programlisten. Hvis du vil vise programlisten (0–99).

Programliste			
0	C	01	5 C 07
1	C	35	6 C 50
2	C	05	7 C 51
3	C	11	8 C 41
4	C	04	9 C 63

▲▼ ◀▶ OK MENU

Merk: TV-kanaler som vises i blått, er innstilt slik at de hoppes over på menyen Programredigering (Programme Edit).

Q.VIEW

QUICK VIEW-knappen. Hvis du vil vise forrige valgte TV-kanal.

Delers navn og virkemåte

● Navn på fjernkontrollknapper

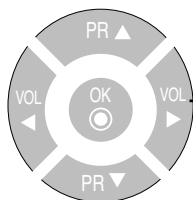

PR (▲ ▼)-knapper

Kan endre kanal.

VOL (◀ ▶)-knapper

Kan justere lyd.

OK-knapp.

Brukes når funksjonell justering er fullført.

MENY

Bruk denne knappen til å åpne menyen for visning på skjermen.

SLEEP (Hviletilstand)

SLEEP Tidtaker. Du kan angi en tidsperiode for når TV / AV / RGB / DVI / Component skal sette seg selv i standby. Trykk på knappen gjentatte ganger for å angi antall minutter.

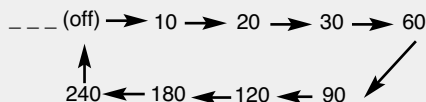

ARC

Brukes til å velge bildestørrelsen på skjermen.

- TV/Video-modus: Spectacle, Original, 4:3, 16:9, 14:9, Zoom1, Zoom2
- RGB/DVI/Component-modus: 4:3, 16:9



TEXT (Tekst)

Slik slår du tekst-TV av eller på.

Hovedindekssiden eller den siste valgte siden vises på skjermen sammen med en informasjonsoverskrift og en alternativlinje nederst på skjermen.

Delers navn og virkemåte

Fjernkontroll – Bruke tekst-TV-funksjonen

Velg ditt lokale tekst-TV-språk. (side 30)

Hvis du ikke gjør det, er det ikke sikkert at tekst-TV vises som det skal på skjermen.

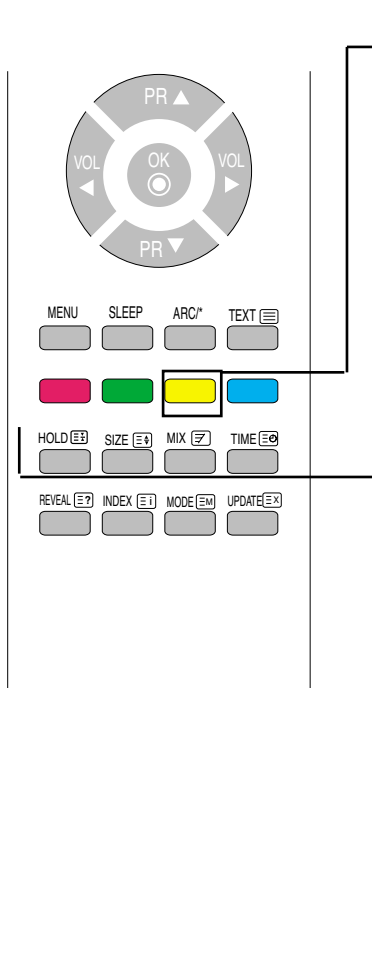

The diagram shows a circular remote control with an 'OK' button in the center and 'VOL' buttons on the sides. Below it are several rows of buttons: 'MENU', 'SLEEP', 'ARCQ*', 'TEXT'; a row of four colored buttons (red, green, yellow, blue); 'HOLD', 'SIZE', 'MIX', 'TIME'; and 'REVEAL', 'INDEX', 'MODE', 'UPDATE'. A callout box points to the yellow button.

Gul tast

Favorittprogram på: Roter favorittkanal
Favorittprogram av: Brukes til å vise den forrige valgte fjernsynskanalen.

HOLD

Trykk knappen for å stoppe automatisk rotering av undersider. Trykk knappen en gang til for å fortsette automatisk rotering igjen

SIZE (Størrelse)

Trykk denne knappen gjentatte ganger for å vise øverste del, nederste del og deretter gå tilbake til normal sidestørrelse.

MIX (Miks)

Viser tekst-TV-sidene oppå TV-bildet. Trykk knappen på nytt for å slå av TV-bildet.

TIME (Klokkeslett)

Trykk denne knappen for å velge et undersidennummer. Undersidennummeret vises nederst på skjermen. Hvis du vil holde eller endre undersiden, trykker du den RØDE eller GRØNNE knappen, ▲ ▼ eller tallknappene. Trykk på nytt for å avslutt denne funksjonen.

Delers navn og virkemåte

Fjernkontroll – Bruke tekst-TV-funksjonen

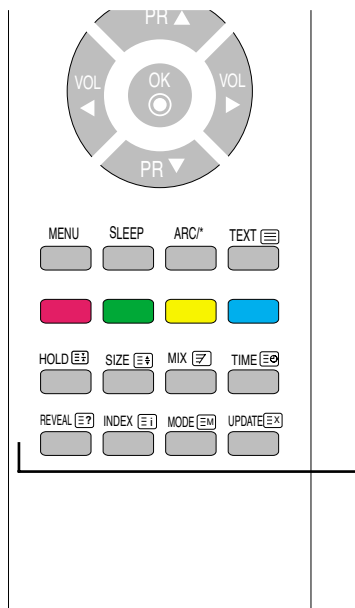

REVEAL (Vis skjult)

Trykk denne knappen for å avsløre/skjule den skjulte informasjonen, for eksempel løsninger på spørsmål og gåter. Trykk knappen en gang til for å fjerne informasjonen fra skjermen.

INDEX

Hvis du vil vise hovedindeksen.

MODE (MODUS)

Modusen vil byttes til tekst-TV-modus.

UPDATE (Oppdater)

Trykk på knappen for å la den vises i TV-programmet. Toppen av skjermen viser at du fortsatt er i tekst-TV-modus. Før du avbryter tekst-TV, kan du velge et sidenummer. Når siden er funnet, vises informasjonslinjen kort på skjermen. Trykk på knappen for å vise tekst-TV igjen.

Delers navn og virkemåte

● Visning bakfra

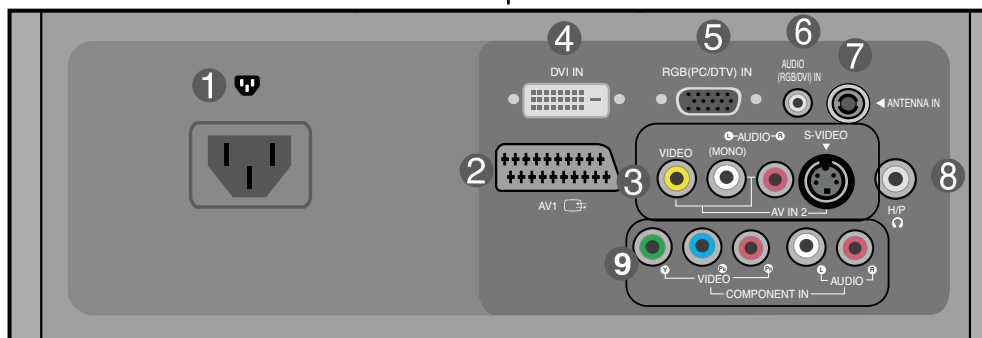
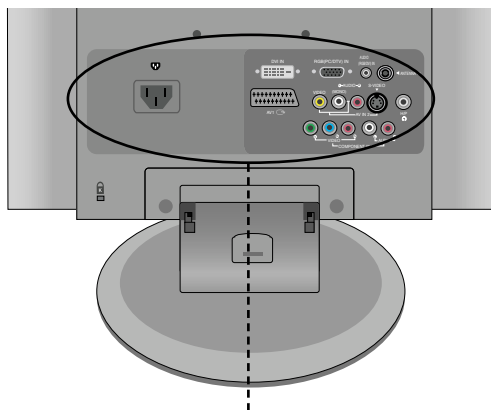

- 1 **Strømkontakt:** Koble til strømkabelen.
- 2 **Inngående/utgående SCART-terminal**
- 3 **AV-inngangsterminal**
- 4 **DVI – digitalsignalkontakt**
- 5 **D-Sub analog signalkontakt**
- 6 **TV-tunerkontakt:** Koble til antennen.
- 7 **RGB-lydkontakt:** Koble til kontakten i PC-lydkortet eller D-TV-kontakten for lydutdata.
- 8 **Tilkoblingsterminal for hodetelefon/øreplugg**
- 9 **Komponentinngangsterminal**

Delers navn og virkemåte

● AV-inngangsterminal

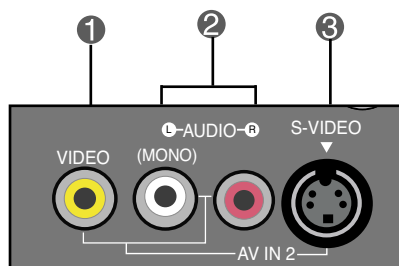

- ① **Videoinngangsterminal**
- ② **Lydingangsterminal**
- ③ **S-Video-inngangsterminal**

Tilkobling til eksterne enheter

■ ■ ■ Tilkobling til PC

1. Først kontrollerer du at datamaskin, produkt og periferutstyr er slått av. Deretter kobler du til signalinngangskabelen.

Baksiden av produktet.

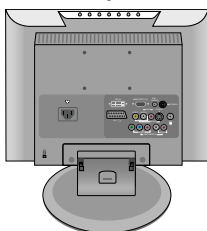

- A Tilkobling med D-Sub signalinngangskabel.

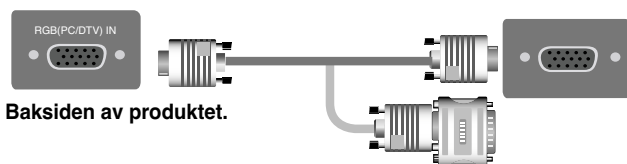

Baksiden av produktet.

Macintosh-adapter (medfølger ikke)
Bruk standard Macintosh-adapter. På markedet finnes det en inkompatibel adapter. (forskjellig signalsystem)

- B Tilkobling med DVI signalinngangskabel.



Baksiden av produktet.

2. Koble til lyd-kabelen.



Baksiden av produktet.

- Sørg for å undersøke lyd-kortets tilkoblingsterminal i PC-en før du kobler til produktet. Hvis PC-lyd-kortet støtter både Speaker Out og Line Out, endrer du det til Line Out ved å stille inn jumperbryteren eller PC-programmet. (Hvis du vil ha flere detaljer, se lyd-kortets brukerhåndbok.)
 - Speaker Out: Terminalen for tilkobling av høyttalere som ikke er utstyrt med forsterker.
 - *Line Out: Terminalen for tilkobling av høyttalere som er utstyrt med forsterker.
- Hvis Audio Out på PCens lyd-kort bare har Speaker Out, reduserer du PC-volumet. Produktet er integrert med en forsterker.

Tilkobling til eksterne enheter

3. Koble til strømkabelen.

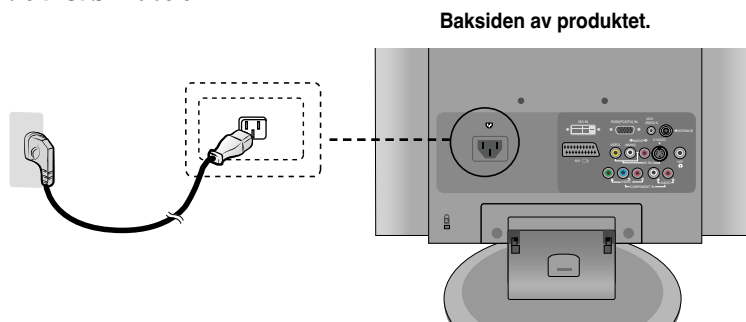

4. ① Slå på strømmen ved å trykke på av/på-knappen på produktet.

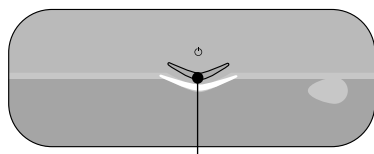

Av/på-knapp.

② Slå på PC-en.

5. Velg et inngangssignal.

Trykk på INPUT-knappen på fjernkontrollen for å velge inngangssignal.

INPUT → OK

Du kan også trykke på knappen INPUT (INNDATA) øverst på produktet.

INPUT → OK

A • Velg RGB



B • Velg DVI



Hver gang du trykker på inndataknappen, vil den endres til TV → AV1 → AV2 → Component → RGB → DVI.

Hvis ingenting blir angitt på flere sekunder, vil skjermen automatisk flyttes til den valgte menyen.

Merk



• Koble direkte til en jordet strømkontakt på veggen eller en jordet strømskinne.

Tilkobling til eksterne enheter

■ ■ ■ Tilkobling av VCR/DVD

1. Koble til video/lyd-kabelen som vist på figuren nedenfor, og koble deretter til strømledningen (se side 19).

- A** Ved bruk av RCA-kabelen.
- Koble til inngangsterminalen med riktig fargekode.

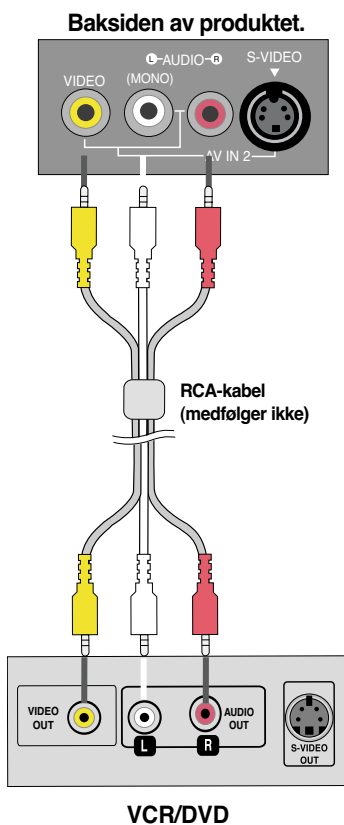

- B** Ved bruk av S-Video-kabel.
- Koble til S-Video-inngangsterminalen for å se på filmer med høy bilde kvalitet.

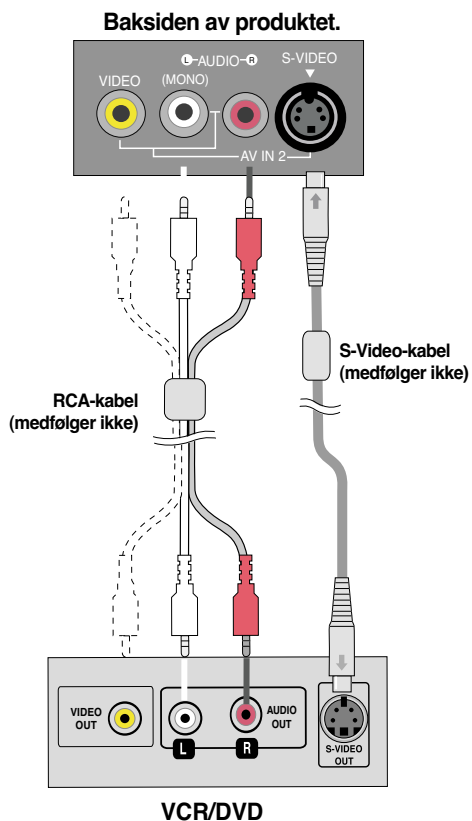

Merk

- I tillegg RCA-kabelen blir tilkoblet samtidig som S-Video-kabelen blir frakoblet, er S-Video-kabelen den første.

Tilkobling til eksterne enheter

C Ved bruk av SCART-kabelen.

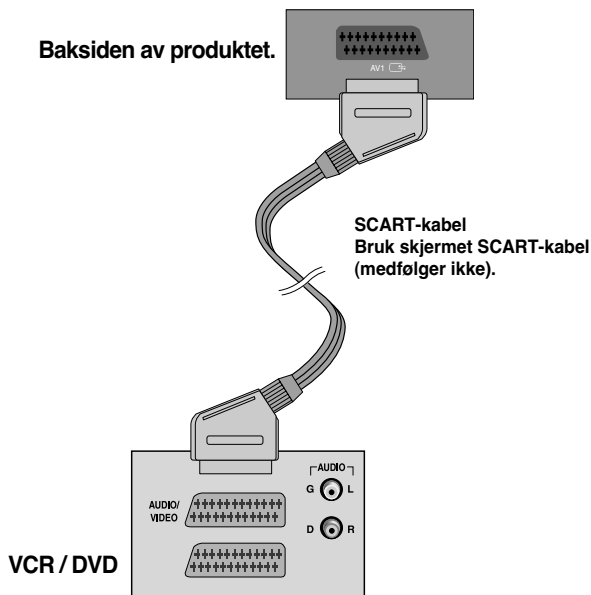

2. Velg et inngangssignal.

Trykk på INPUT-knappen på fjernkontrollen for å velge inngangssignal.

INPUT → OK

Du kan også trykke på knappen INPUT (INNDATA) øverst på produktet.

INPUT → OK

A Tilkobling med RCA-kabel.
• Velg AV2

B Tilkobling med S-Video-kabel
• Velg AV2

C Tilkobling med SCART-kabel
• Velg AV1



Hver gang du trykker på inndataknappen, vil den endres til TV → AV1 → AV2 → Component → RGB → DVI.

Hvis ingenting blir angitt på flere sekunder, vil skjermen automatisk flyttes til den valgte menyen.

Tilkobling til eksterne enheter

■ ■ ■ Koble til sett-toppkasse/DVD (480p/576p/720p/1080i/480i/576i)

1. Koble til video/lyd-kabelen som vist på figuren nedenfor, og koble deretter til strømledningen (se side 19).

- Koble til inngangsterminalen med riktig fargekode.

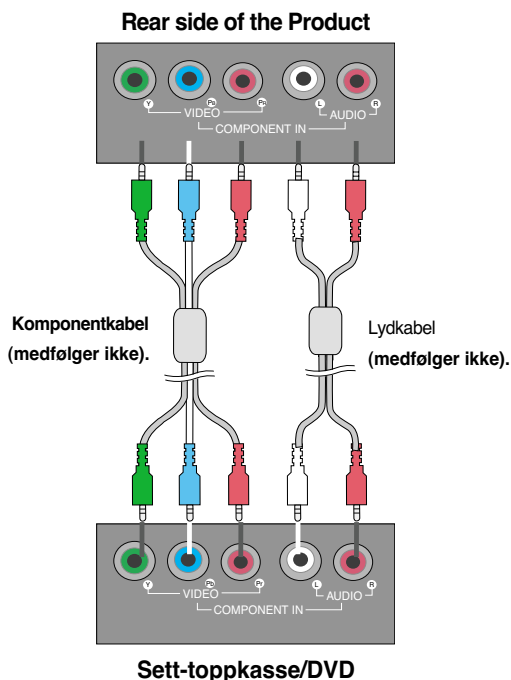

2. Velg et inngangssignal.

Trykk på INPUT-knappen på fjernkontrollen for å velge inngangssignal.

INPUT → OK

Du kan også trykke på knappen INPUT (INNDATA) øverst på produktet.

INPUT → OK

- Velg Component



Hver gang du trykker på inndataknappen, vil den endres til TV → AV1 → AV2 → Component → RGB → DVI.

Hvis ingenting blir angitt på flere sekunder, vil skjermen automatisk flyttes til den valgte menyen.

Tilkobling til eksterne enheter

■ ■ ■ Ved bruk av RGB/DVI fra DVD/sett-topkasse

1. Koble til D-Sub-kabelen og RCA/PC-kabelen som vist på figuren nedenfor, og koble til strømledningen. (se side 19)

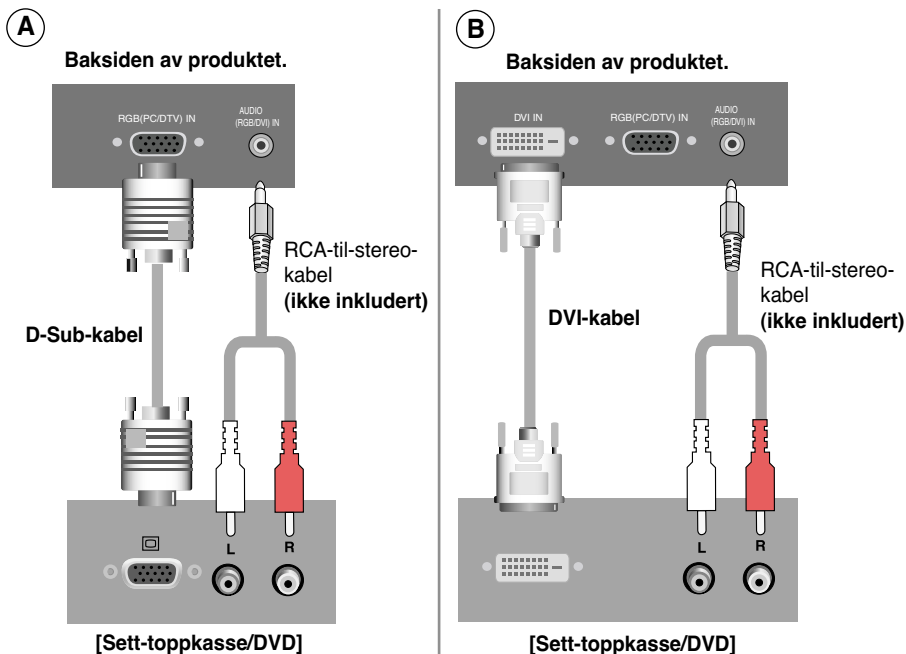

2. Velg et inngangssignal.
Trykk på INPUT-knappen på fjernkontrollen for å velge inngangssignal.

INPUT → OK

Du kan også trykke på knappen INPUT (INNDATA) øverst på produktet.

INPUT → OK

- A** • Velg RGB

Inngang
TV
AV1
AV2
Component
✓ RGB
DVI
▲▼ OK

- B** • Velg DVI

Inngang
TV
AV1
AV2
Component
RGB
✓ DVI
▲▼ OK

Hver gang du trykker på inndataknappen, vil den endres til TV → AV1 → AV2 → Component → RGB → DVI.

Hvis ingenting blir angitt på flere sekunder, vil skjermen automatisk flyttes til den valgte menyen.

Tilkobling til eksterne enheter

■ ■ ■ Når du ser på TV

1. Undersøk om antennekabelen er koblet til på baksiden av produktet. Deretter kobler du til strømledningen.

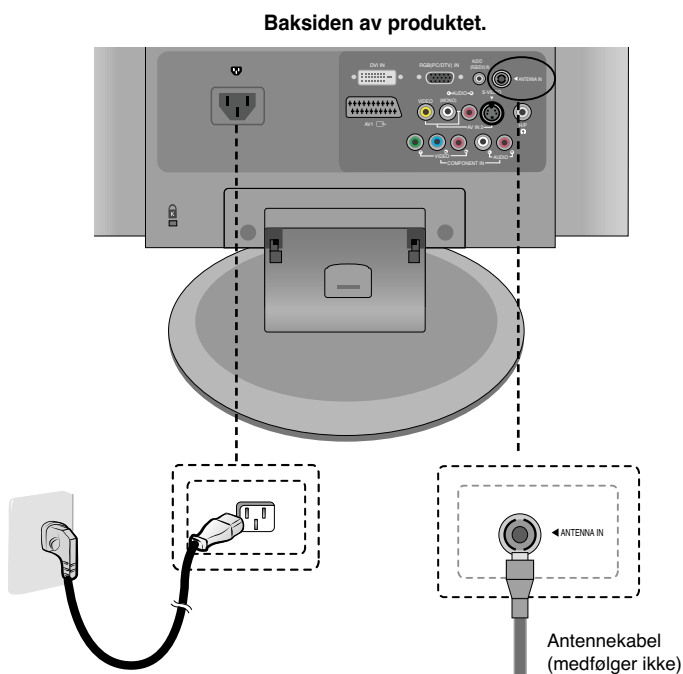

2. Velg et inngangssignal.
Trykk på INPUT-knappen på fjernkontrollen for å velge inngangssignal.

INPUT → OK

Du kan også trykke på knappen INPUT (INNDATA) øverst på produktet.

INPUT → OK

• Velg TV



Hver gang du trykker på inndataknappen, vil den endres til TV → AV1 → AV2 → Component → RGB → DVI.

Hvis ingenting blir angitt på flere sekunder, vil skjermen automatisk flyttes til den valgte menyen.

Ordne kabler ved å bruke kabelsamleren

1. Ordne kablene på midten som vist på bildet nedenfor.

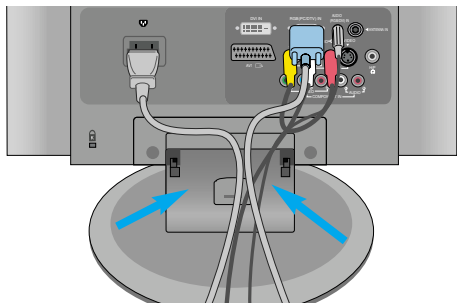

2. Skyv kabelsamleren nedover, og fest den i holdersporet.

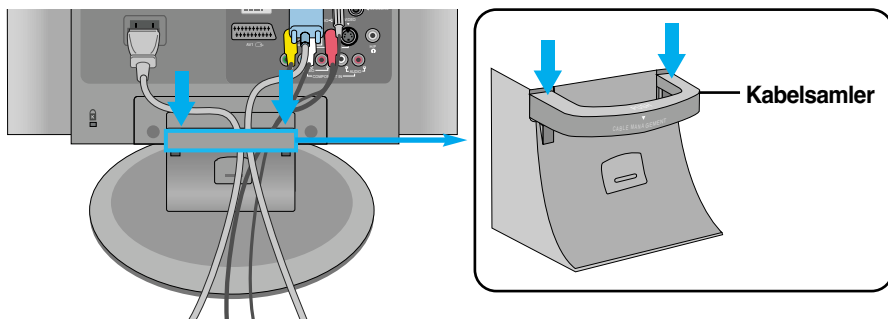

*Når du vil fjerne den.

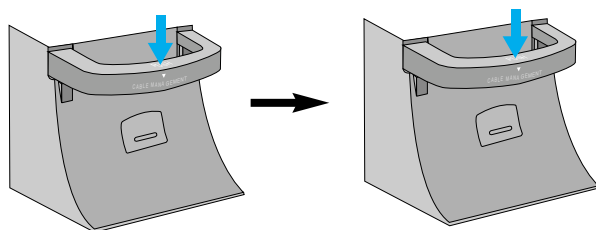

1. Trykk forsiktig ned.

2. Trykk forsiktig opp for å fjerne.

Advarsel

- Ikke bruk kabelsamleren som et håndtak for produktet.
- Ikke legg trykk på kabelsamleren.

Justere skjermbildet

● Navn på knappene på skjermjusteringsenheten

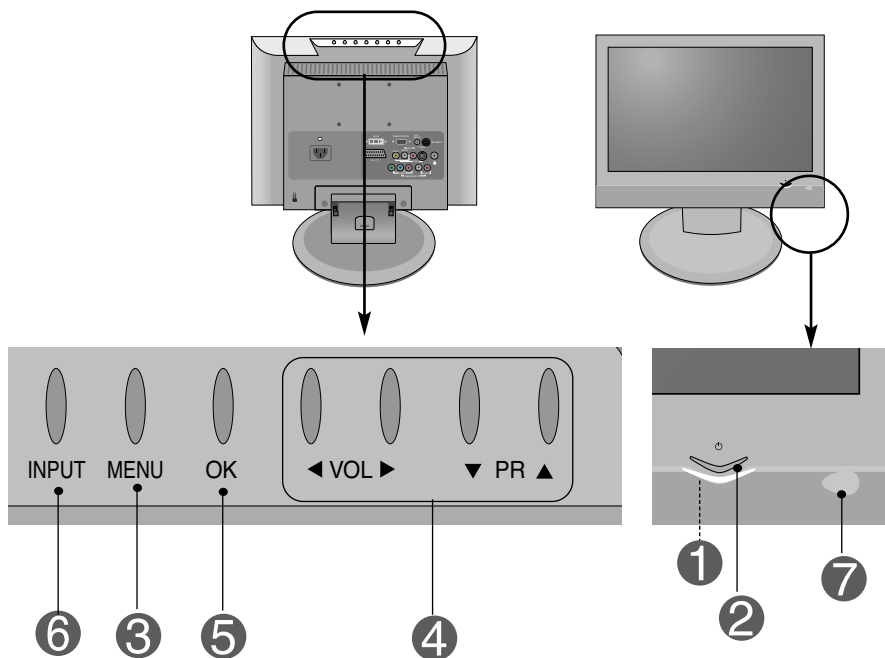

1 Strømindikator • Denne indikatoren lyser blått når skjermen er i normal drift (på-modusen). Hvis skjermen er i hvilemodus (strømsparing), endres indikatorfargen til gul.

2 Av/på-knapp • Bruk denne knappen til å slå produktet av og på.

3 MENY-knapp • Bruk denne knappen til å vise/skjule OSD- (On Screen Display) menyen på skjermen.

4 OSD-valg/justerings-knapp • Bruk denne knappen til å velge et ikon eller justere innstillingen på OSD-skjermen.

▼▲ • Bruk denne knappen til å kontrollere kanalen for TV-signalet.

◀▶ • Juster volumet.

Lydstyrke 30

Justere skjermbildet

5 Navn på knappene på skjermjusteringsenheten

5

OK-knapp

• OK-knappen brukes vanligvis til å velge MENY. Når det ikke finnes noen MENY på skjermen, vil trykking på OK-knappen gi deg informasjon om gjeldende inndatakilde.

6

INPUT-knapp

TV	Televisjon
AV1	SCART
AV2	CVBS, S-Video
Component	HDTV, DVD
RGB	D-Sub analogt signal
DVI	DVI-digitalsignal

Inngang

TV
AV1
AV2
Component
✓ RGB
DVI

▲▼ OK

Hver gang du trykker på inndataknappen, vil den endres til TV → AV1 → AV2 → Component → RGB → DVI.

Hvis ingenting blir angitt på flere sekunder, vil skjermen automatisk flyttes til den valgte menyen.

7

IR-mottaker

• Enheten som mottar signalet fra fjernkontrollen.

Justere skjermbildet

● OSD- (On Screen Display) meny

Ikon	Funksjonsbeskrivelse
 Stasjon	Angi/velg kanalen når du bruker TV
 Bilde	Justerer bildefunksjonen.
 Lyd	Justerer lydfunksjonen.
 Tid	Justerer klokkeslettfunksjonen.
 Spesial	Velger spesialfunksjonen.
 Skjerm	Justerer skjermfunksjonen.



Merk

OSD (On Screen Display)

Den grafiske skjermvisningsfunksjonen gjør det enkelt å justere skjermens status.

Justere skjermbildet

● Springsrekkefølge på OSD- (On Screen Display) skjermen

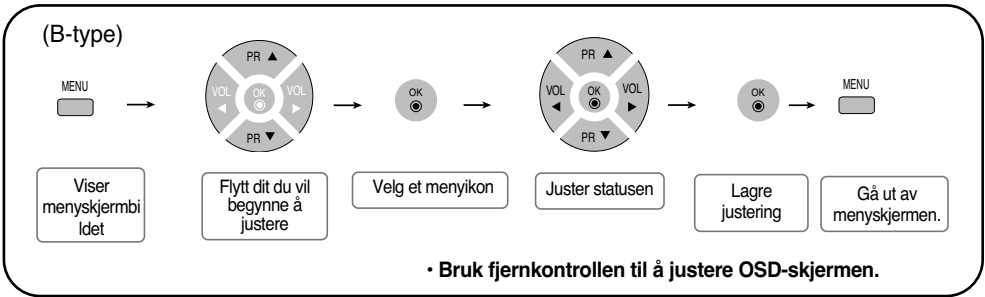
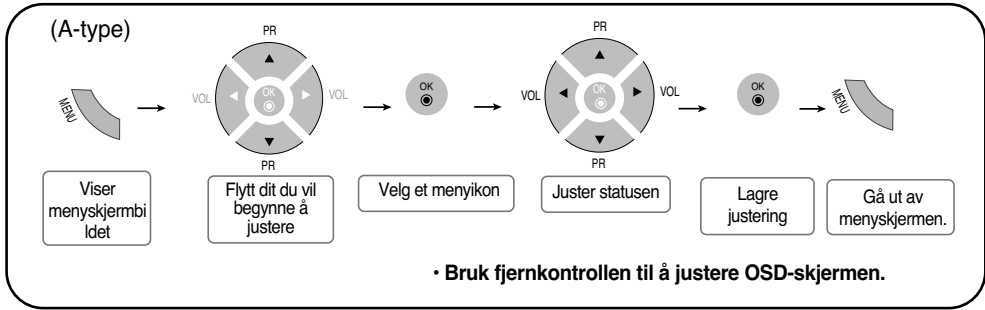

- 1 Trykk på **MENU**-knappen (MENY), så vises hovedmenyen på OSD.
- 2 Hvis du vil ha tilgang til en kontroll, bruker du knappene ▼ ▲ .
- 3 Når ønsket ikon er fremhevet, trykker du på **OK**-knappen.
- 4 Bruk knappene ▼ ▲ ◀ ▶ til å justere elementet til ønsket nivå.
- 5 Godta endringene ved å trykke på **OK**-knappen.
- 6 Avslutt OSD ved å trykke MENY-knappen flere ganger.

Justere skjermbildet

Valg av menyspråk/land på skjerm

Menyen for installasjonsveiledningen vises på produktskjermen når den slås på for første gang.

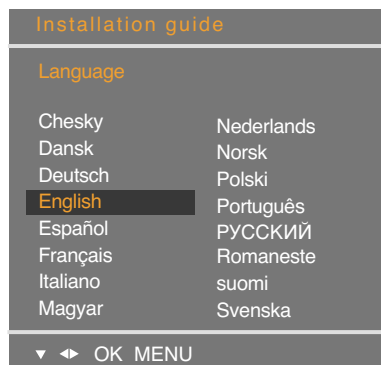

1. Trykk ▼▲◀▶ -knappen og deretter på OK-knappen for å velge ønsket språk.
 2. Trykk på ▼▲◀▶ -knappen og deretter OK-knappen for å velge land.
- * Hvis du vil endre språk/land

1. Trykk MENU-knappen (Meny) og deretter ▼▲ -knappen for å velge menyen SPESIAL.
2. Trykk ▶ -knappen og deretter ▼▲ -knappen for å velge Språk (Language). Menyene kan vises på skjermen på ønsket språk.
Eller trykk ▶ -knappen og bruk ▼▲ -knappen til å velge land.
3. Trykk ▶ -knappen og bruk deretter ▼▲◀▶ -knappen for å velge ønsket språk eller land.
4. Trykk OK.
5. Trykk flere ganger på MENY-knappen for å gå tilbake til normal TV-titting.

Merk

- Hvis du ikke blir ferdig med å sette opp installasjonsveiledningen ved å trykke på MENY-knappen, eller du får tidsavbrudd på OSD- (On Screen Display) skjermen, vil den vises kontinuerlig og hver gang apparatet slås på, helt til oppsettet er ferdig.
- Hvis du velger feil lokalt land, vil tekst-TV kanskje ikke vises korrekt på skjermen, og det kan oppstå problemer under bruk av tekst-TV.
- Hebraisk er lagt til i installasjonsveiledningen i henhold til landene som bruker hebraisk språk.

Justere skjermbildet



STASJON ID. Angi/velg kanalen når du bruker TV

Auto-prog.

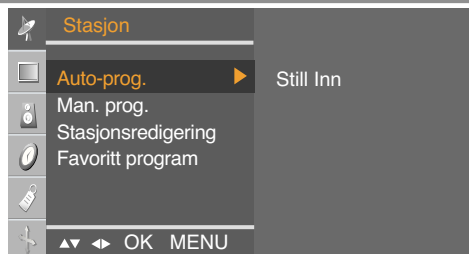

System Det bør angis før du kjører automatisk søk. Trykk ▼▲ -knappene for å velge TV-systemet i landet eller en del av verden der du ønsker å ta inn TV-kanalene.

* Støttekanal: C(V/UHF 02~69) S(kabel 01~41)
BG : PAL B/G, SECAM B/G (Europa/Øst-Europa)
I: PAL I/II (UK/Irland)
DK: PAL D/K, SECAM D/K (Øst-Europa)
L: SECAM L/L' (Frankrike)

Lagre fra Hvis du vil velge et programnummer eller angi programnummeret med talltastene der du ønsker å starte søk etter nye kanaler. Hvis du for eksempel ønsker å beholde kanal 1 til 10 som du har lagret tidligere, angi du programnummer 11. TV-en søker etter nye kanaler fra nummer 11 og utover.

* Numre tilgjengelige for lagring: 0~99

Søke Trykk OK eller ► -knappen for å starte automatisk programmering. Alle tilgjengelige TV-kanaler vil søkes og lagres automatisk. Trykk MENU-knappen (MENY) for å stoppe automatisk programinnstilling. Når automatisk programinnstilling er fullført, vises programlistemenyen.

Man. prog.

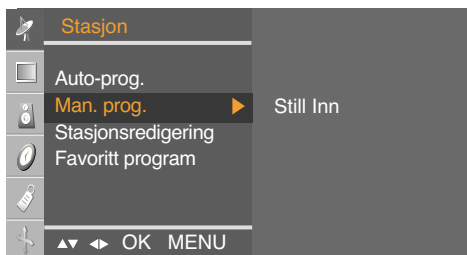

Hvis du vil bytte kanal. (Endre hvert element i Manuell programmering og trykk MENU-knappen (MENY) for å lagre innstillingene)

Lagre Trykk på ◀ ▶ -knappene for å velge kanalnummer, eller angi programnummeret med talltalene der du vil lagre kanalen.

System Trykk ▼▲ -knappene for å velge TV-systemet i landet eller delen av verden der du skal motta TV-kanalene.

* Støttekanal: C(V/UHF 02~69) S(kabel 01~41)
BG : PAL B/G, SECAM B/G (Europa/Øst-Europa)
I: PAL I/II (UK/Irland)
DK: PAL D/K, SECAM D/K (Øst-Europa)
L: SECAM L/L' (Frankrike)

Justere skjermbildet



STASJON ID. Angi/velg kanalen når du bruker TV

- Bånd** Trykk på knappene ▼▲ for å velge VHF/UHF for antennekanaler eller Cable (Kabel) for kabelkanaler.
Velge kanalmottakstype : VHF/UHF / Cable (Kabel).
- Kanal** Hvis du vet kanalnummeret, angir du det direkte med tallknappene 0 til 9.
- Fininnstille** Ved svakt mottak kan du forbedre mottaket ved hjelp av fininnstilling.
Trykk ◀▶ -knappen for å fininnstille slik at du får best mulig bilde og lyd.
- Søke** Bruk ◀▶ -knappene for å søke neste kanal bakover eller fremover.
- Navn** Hvis du vil se det tilordnede kanalnavnet. Det er mulig å endre navnet som er lagret i minnet eller for å tilordne et navn til en TV-kanal som ennå ikke er lagt inn. Et navn med opptil 5 bokstaver eller tall kan tildeles programnummer 0 til 99.
Trykk ◀▶ -knappene for å flytte markøren som skal endres. -> Trykk ▼▲ knappene for å velge et tegn (mellomrom, nummer 0-9 og alfabettegn A-Z, +,-) -> Trykk OK eller MENY-knappen.

Stasjonsredigering

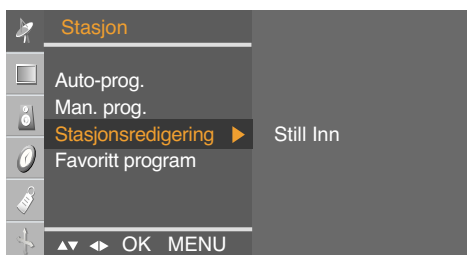

- Slette** Trykk ▼▲◀▶-knappene for å velge en TV-kanal som skal slettes. -> Trykk den røde tasten på fjernkontrollen -> Bakgrunnsfargen til den valgte kanalen vil endres til rødt.
Trykk Slett-knappen en gang til for å slette den valgte kanalen.
Alle etterfølgende programmer flyttes en plass oppover.
- Kopiere** Trykk ▼▲◀▶-knappene for å velge en TV-kanal som skal kopieres. -> Trykk den grønne tasten på fjernkontrollen. Alle etterfølgende kanalnumre flyttes en plass nedover.
- Flytte** Trykk ▼▲◀▶-knappene for å velge et kanalnummer som skal flyttes. -> Trykk den gule tasten på fjernkontrollen. -> Trykk ▼▲◀▶-knappene for å flytte TV kanalen til ønsket kanalnummer. Trykk den gule knappen igjen for å utføre denne funksjonen.
- Hoppe over** Trykk ▼▲◀▶-knappene for å velge et kanalnummer som skal hoppes over. -> Trykk den blå tasten på fjernkontrollen. TV-kanalen som blir hoppet over, vises i blått.

Justere skjermbildet



STASJON ID. Angi/velg kanalen når du bruker TV

Favoritt program

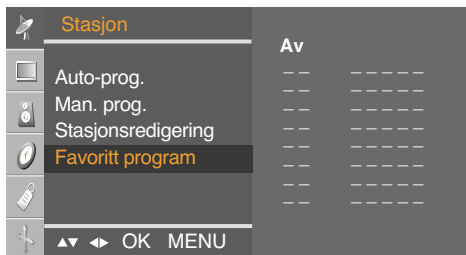

Med denne funksjonen kan du velge favorittprogrammer direkte. (8 kanaler).
Trykk ▼ ▲ ◀ ▶ -knappene for å velge en kanal.

* **Gul tast** (fjernkontroll):

Favorittprogram på: Roter favorittkanal

Favorittprogram av: Brukes til å vise den forrige valgte fjernsynskanalen.

Justere skjermbildet



BILDE ID justere bildefunksjonen (RGB, DVI)

PSM

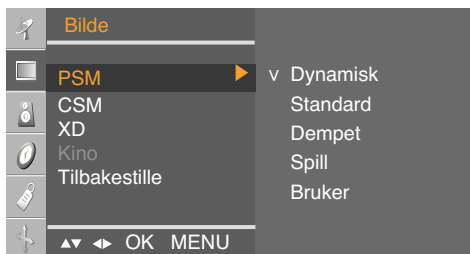

PSM-funksjonen justerer automatisk skjermbildekvaliteten.

- **Dynamisk**
Velg dette alternativet for å vise et skarpt bilde.

- **Standard**
Den vanligste og mest naturlige skjermsvinningsstatusen.

- **Dempet**
Velg dette alternativet for å vise et dempet bilde.

- **Spill**
Velg dette alternativet for å ha glede av dynamiske bilder når du spiller et spill.

- **Bruker**
Velg dette alternativet for å bruke de brukerdefinerte innstillingene.

CSM

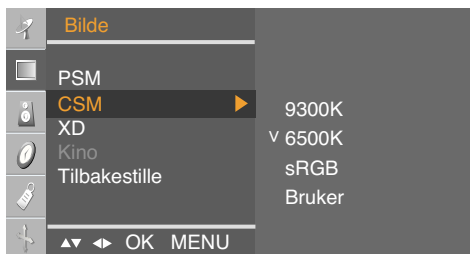

Slik velger du et forhåndsinnstilt fargesett.

- **9300K**
Lett fiolettaktig hvitt.

- **6500K**
Lett blåaktig hvitt.

- **sRGB**
Litt lavere lysstyrke.

- **Bruker**
Velg dette alternativet for å bruke de brukerdefinerte innstillingene.

- **Rød / Grønn / Blå**
Angi dine egne fargenivåer.

XD



XD er LG Electronics' unike teknologi for forbedring av bildekvalitet for å vise en ekte HD-kilde via en avansert digitalsignalbehandlingsalgoritme. Denne funksjonen kan ikke brukes i RGB-PC- eller DVI-PC-modus. Manual (Manuell) aktiveres etter valg av bruker av PSM. (Fungerer ikke i RGB-PC-, DVI-PC-modus.)

Kino

(Funksjonen fungerer i følgende moduser: TV, AV, Component 480i/576i.) Når du ser på film, gjør denne funksjonen at apparatet justeres til beste bildevisning. (Fungerer ikke i RGB/DVI-modus.)

Tilbakestille

Gå tilbake til standardinnstillingene fra fabrikk for PSM, CSM, XD og Kino.

Justere skjermbildet



BILDE ID justere bildefunksjonen (TV, Video)

PSM

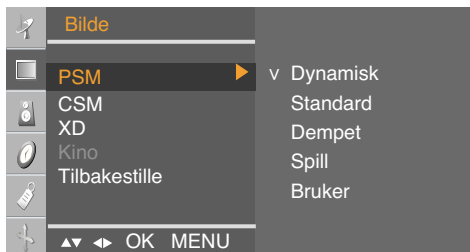

PSM-funksjonen justerer automatisk skjermbildekvaliteten.

- **Dynamisk**
Velg dette alternativet for å vise et skarpt bilde.
- **Standard**
Den vanligste og mest naturlige skjermvisningsstatusen.
- **Dempet**
Velg dette alternativet for å vise et dempet bilde.
- **Spill**
Velg dette alternativet for å ha glede av dynamiske bilder når du spiller et spill.
- **Bruker**
Velg dette alternativet for å bruke de brukerdefinerte innstillingene.

CSM

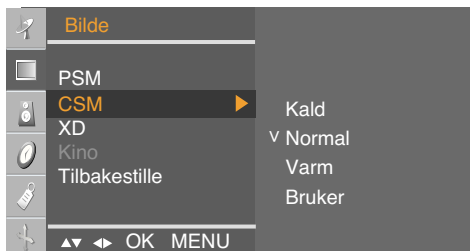

Slik velger du et forhåndsinnstilt fargesett.

- **Kald**
Lett fiolettaktig hvitt.
- **Normal**
Lett blåaktig hvitt.
- **Varm**
Lett rødlig hvitt.
- **Bruker**
Velg dette alternativet for å bruke de brukerdefinerte innstillingene.
- **Rød / Grønn / Blå**
Angi dine egne fargenivåer.

XD



XD er LG Electronics' unike teknologi for forbedring av bildekvalitet for å vise en ekte HD-kilde via en avansert digitalsignalbehandlingsalgoritme. Denne funksjonen kan ikke brukes i RGB-PC- eller DVI-PC-modus. Manual (Manuell) aktiveres etter valg av bruker av PSM.

Kino

(Funksjonen fungerer i følgende moduser: TV, AV, Component 480i/576i.) Når du ser på film, gjør denne funksjonen at apparatet justeres til beste bildevisning. (Fungerer ikke i RGB/DVI-modus.)

Tilbakestill Gå tilbake til standardinnstillingene fra fabrikk for PSM, CSM, XD og Kino.

Justere skjermbildet



LYD ID for å justere lydfunksjonen

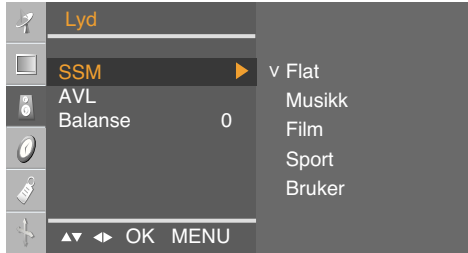

SSM

Den beste lydtonekvaliteten vil velges automatisk avhengig av videotypen du ser på i øyeblikket.

- **Flat** : Den mest slående og naturlige lyd.
- **Musikk** : Velg dette alternativet for å oppleve original lyd når du lytter til musikken.
- **Film** : Velg dette alternativet for å nyte storslått lyd.
- **Sport** : Velg dette alternativet når du skal se på en sportssending.
- **Bruker** : Velg dette alternativet for å bruke brukerdefinerte lydinnstillinger.

AVL

Når du skal justere ujevn lyd i alle kanaler eller signaler automatisk til det mest hensiktsmessige nivået. Velg På hvis du vil bruke denne funksjonen.

Balanse

Bruk denne funksjonen til å balansere lyd fra venstre og høyre høyttaler.

Justere skjermbildet



TID ID for å justere klokkeslettfunksjonen

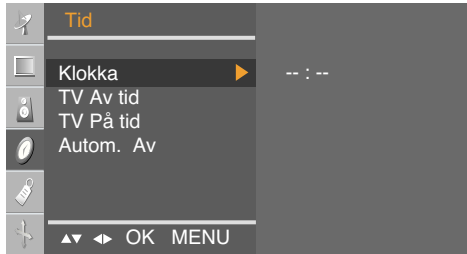

Klokka

Denne funksjonen brukes til å definere gjeldende klokkeslett. Du må angi korrekt tid før du kan ta i bruk av/på-tidsfunksjonen.

- 1) Trykk MENU-knappen (MENY) og deretter ▼▲-knappen for å velge Tid-menyen.
 - 2) Trykk ►-knappen og deretter ▼▲-knappen for å velge Klokka.
 - 3) Trykk ►-knappen og deretter ▼▲-knappen for å stille inn klokkeslettet (00~23).
 - 4) Trykk ►-knappen og bruk ▼▲-knappen for å angitt minuttene (00~59).
- Standardverdien er-- :--.
- 5) Trykk OK/MENU-knappen (OK/MENY) for å lagre.

TV Av tid/ TV På tid

TV Av tid setter automatisk apparatet i av-modus på forhåndsinnstilt tid.

- 1) Trykk MENU-knappen (Meny) og deretter ▼▲-knappen for å velge Tid-menyen.
- 2) Trykk ►-knappen og deretter ▼▲-knappen for å velge TV Av tid TV På tid.
- 3) Trykk ►-knappen og deretter ▼▲-knappen for å stille inn timen (00~23).
- 4) Trykk ►-knappen og bruk ▼▲-knappen for å angi minuttene (00~59).
- 5) Trykk ►-knappen og deretter ▼▲-knappen for å velge On (På) eller Off (Av).
- 6) Bare funksjonen TV På tid: Trykk ►-knappen, og bruk så ▼▲knappen for å justere volumnivået og programnummeret.
- 7) Trykk OK/MENU-knappen for å lagre (OK/Meny).

Autom. Av

Hvis automatisk hvilemodus er aktiv og det ikke finnes et inngangssignal, bytter apparatet automatisk til av-modus etter 10 minutter. (Det fungerer ikke i PC)

- 1) Trykk MENY-knappen (Menu) og bruk deretter ▼▲knappen for å velge menyen AAutom. avslag.
- 2) Trykk ►-knappen og bruk deretter ▼▲ knappen for å velge På eller Av.
- 3) Trykk OK/MENU-knappen for å lagre (OK/Meny).



Merk

- Ved frakobling eller strøbrudd må klokken stilles på nytt.
- To timer etter at apparatet slått på via funksjonen TV På tid, vil det automatisk gå tilbake til standbymodus med mindre du trykker en knapp.
- Når du har angitt klokkeslett for på- og avslåing, vil denne funksjonen aktiveres hver dag på forhåndsinnstilt tidspunkt.
- Tidsuret for avslåing overstyrer tidsuret for påslåing hvis de er stillt inn på samme klokkeslett.
- Apparatet må være i standbymodus for at tidsuret for påslåing skal fungere.
- TV På tid vil flytte til Autom. Av hvis ingen aktivitet registreres på 2 timer etter at TV På tid er angitt.

Justere skjermbildet



SPESIAL ID for å velge den spesielle funksjonen

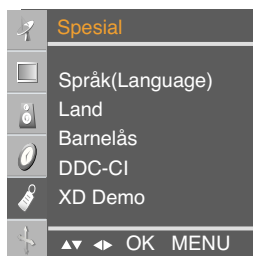

Språk (Language)

Hvis du vil velge språket som kontrollnavnene vises på.

Land

Velg ditt lokale tekst-TV-språk. Hvis du ikke gjør det, er det ikke sikkert at tekst-TV vises som det skal på skjermen. Denne funksjonen er ikke tilgjengelig i alle land.

Barnelås

Bruk ▼▲-knappene for å velge På eller Av. Kan settes opp slik at det bare kan brukes med fjernkontrollen. Denne funksjonen kan forhindre uautorisert visning. Hvis du vil lukke justering av OSD-skjermen, setter du kategorien Barnelås til På.

Hvis du vil låse den opp, gjør du følgende

:* Trykk på MENU-knappen på fjernkontrollen og sett Barnelås til Av.

DDC-CI

DDC/CI (kommandogrensesnitt for skjermdatanal) er en kommunikasjonsprotokoll for kommunikasjon mellom PC og skjerm. DDC/CI gjør det mulig å justere og konfigurere detaljerte funksjoner på PC-en i stedet for på skjermvisningen. Skjermen kan justeres med PC-en ved å opprette en kommunikasjonstilkobling mellom PC-en og skjermen når DDC/CI er ON (PÅ). Skjermen kan ikke justeres med PC-en når kommunikasjonen mellom PC-en og skjermen er brutt, når DDC/CI er OFF (AV).

XD-Demo

Bruk denne funksjonen til å se forskjellen mellom XD-demo på og XD-demo av. (Funksjonen XD-demo er ikke tilgjengelig i RGB PC- / DVI PC-modus.)

Justere skjermbildet



SKJERM ID for å justere skjermfunksjon

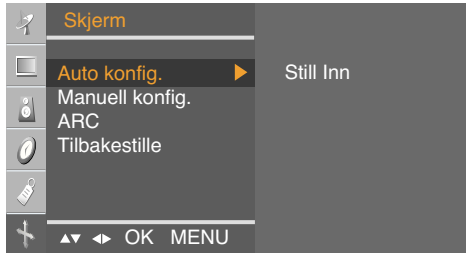

Auto konfigur.

Denne knappen er for automatisk justering av skjermens Posisjon, Klokke og Klokkefase. (Fungerer ikke i RGB-DTV, DVI-modus.)

Manuell konfigur.

Denne knappen er for manuell justering av skjermens Posisjon, Klokke og Klokkefase.

- **H-posisjon** (Fungerer ikke i DVI-PC-modus.)
Hvis du vil flytte den viste bildet til venstre eller høyre.
- **V-posisjon** (Fungerer ikke i DVI-PC-modus.)
Hvis du vil flytte det viste bildet opp eller ned.
- **Klokke** (Fungerer ikke i RGB-DTV, DVI-modus.)
Hvis du vil redusere forekomsten av loddrette felter eller striper på skjermbakgrunnen til et minimum. Den vannrette skjermstørrelsen vil også endres.
- **Klokkefase** (Fungerer ikke i RGB-DTV, DVI-modus.)
Hvis du justerer skjermens fokus. Denne kommandoen gir deg mulighet til å fjerne horisontal støy og gjøre tegnbilder tydeligere eller skarpere.

ARC

Brukes til å velge bildestørrelsen på skjermen.

- I TV/Video-modus: Spectacle, Original, 4:3, 16:9, 14:9, Zoom1, Zoom2
- I RGB/DVI/Component-modus: 4:3, 16:9

Tilbakestill

Bruk denne funksjonen til å tilbakestille produktet til standardinnstillingene. Språkvalget vil imidlertid ikke initialiseres. (Fungerer i RGB-PC-, RGB-DTV-, DVI-DTV-modus.)

Feilsøking

Det vises ikke noe bilde

- Er produktes strømkabel tilkoblet?
 - Undersøk om strømkabelen er riktig tilkoblet til kontakten.
- Blir strømindikatoren slått på?
 - Se om strømbryteren er slått på
- Strømmen er på. Strømindikatoren er blå, men skjermen virker veldig mørk.
 - Juster lysstyrke og kontrast igjen.
- Lyser strømindikatoren gult?
 - Hvis produktet er i strømsparingsmodus, flytter du musen eller trykker på en hvilken som helst tast.
- Viser meldingen Out of range (Utenfor område)?
 - Signalet fra PC (skjermkortet) er utenfor produktets vertikale eller horisontale frekvensområde. Juster frekvensområdet ved å referere til spesifikasjonene i denne brukerhåndboken.
 - * Maksimumsoppløsning
 - 19 tommer: RGB : 1440 x 900 @75Hz
 - DVI : 1440 x 900 @60Hz
 - 20,1 tommer: 1680 x 1050 @60Hz
 - 22 tommer: 1680 x 1050 @60Hz
- Viser meldingen Check signal cable (Sjekk signalkabel)?
 - Signalkabelen mellom PC og produkt er ikke tilkoblet. Sjekk signalkabelen
 - Trykk på INPUT-knappen på fjernkontrollen for å sjekke inndatasignalet.

Meldingen Unknown Product (Ukjent produkt) vises når produktet er tilkoblet.

- Installerte du driveren?
 - Installer produktdriveren, som følger med produktet, eller last den ned fra websiden. (<http://www.lge.com>)
 - Se om plug & play-funksjonen støttes, ved å referere til brukerhåndboken for skjermkortet.



Merk

* **Vertikal frekvens:** For at brukeren skal kunne se på produktskjermen, må skjermbildet endres mange ganger per sekund. Den vertikale frekvensen eller oppfriskingsfrekvensen angir hvor mange ganger bildet vises per sekund. Enheten er Hz.

* **Horisontal frekvens:** Det horisontale intervallet er tiden det tar å vise en vertikal linje. Når 1 blir delt på det horisontale intervallet, er den horisontale frekvensen antall horisontale linjer som vises hvert sekund. Enheten er kHz.

Feilsøking

Skjermbildet virker unormalt.

- Er skjermposisjonen feil?
 - Juster posisjonsmenyen på OSD.
 - Se om skjermkortets oppløsning og frekvens støttes av produktet. Hvis frekvensen er utenfor området, angi du den anbefalte oppløsningen under Kontrollpanel – Skjerm – Innstillinger.
- Vises det tynne linjer på bakgrunnsskjermen?
 - Juster klokkeamenyen på OSD.
- Horisontal støy vises, eller tegnene virker uklare.
 - Juster faseamenyen på OSD.

Etterbildet vises på produktet.

- Etterbildet vises når produktet er slått av.
 - Hvis du bruker et fast bilde i lang tid, kan pikslene skades raskt. Bruk skjermsparerfunksjonen.

Feilsøking

Lydfunksjonen fungerer ikke.

- Ingen lyd?
 - Undersøk om lyd-kabelen er riktig tilkoblet.
 - Juster volumet.
 - Sjekk om lyden er riktig angitt.
- Lyden er for lav.
 - Juster volumet.

TV-funksjonen fungerer ikke.

- TV-signalet blir ikke mottatt.
 - Se om du har valgt riktig kanalmodus.
 - Bruk den automatiske kanaloppsettfunksjonen.
 - Sjekk om TV-antennen er riktig tilkoblet.

Skjermfargen er unormal.

- Skjermen har dårlig fargeoppløsning (16 farger).
 - Sett fargeoppløsningen til mer enn 24 bits (ekte farge) Velg Kontrollpanel – Skjerm – Innstillinger – Fargetabell-menyen i Windows.
- Skjermfargen er ustabil eller monokrom.
 - Sjekk signalkabelens tilkoblingsstatus. Eller sett inn PC-skjermkortet på nytt.
- Vises det svarte flekker på skjermen?
 - Flere piksler (røde, grønn, hvite og svarte) kan vises på skjermen. Dette kan skyldes unike kjennetegn ved LCD-skjermen. Det er ikke en feilfunksjon ved LCD-skjermen.

Spesifikasjoner

Produktspesifikasjonene kan endres uten forvarsel for å forbedre produktet.

[19 tommer]

LCD-skjerm	Skjermtype	19 tommer bred (48,14 cm) TFT (Thin Film Transistor) LCD- (Liquid Crystal Display) panel i synlig, diagonal størrelse: 48,14 cm
	Pikselavstand	0,285 mm
Videosignal	Maks. oppløsning	RGB : 1440 X 900 @75 Hz DVI : 1440 X 900 @60 Hz
	Anbefalt oppløsning	1440 X 900 @60 Hz
	Horisontal frekvens	28 - 83 kHz
	Vertikal frekvens	56 - 75 Hz
	Synkroniseringstype	Separat synkronisering, digital
Inndatakontakt	S-Video, Composite-video, TV, D-Sub Analog, DVI-DSCART, PC Audio In, hodetelefon/øreplugg, komponent	
Power	Spenningskapasitet	AC 100-240V~ 50/60Hz 1,0A
	Strømforbruk	På-modus : 50 W (Typ.) Hviletilstand ≤ 1 W Av-modus ≤ 1 W
Skråstilling	Stående vinkel	-3° ~ 10°
	Dreining	350°
Dimensjon/vekt	Størrelse (BxLxH)	456,8 mm x 230,0 mm x 395,0 mm
	Vekt (ekskl. pakke)	4,9 kg (10,8 lbs)
Miljøbetingelser	Drifts	Temperatur: 10°C ~ 35°C , Luftfuktighet : 20% ~ 80%
	Lagrings	Temperatur: -10°C ~ 60°C , Luftfuktighet : 5% ~ 90%

Spesifikasjoner

Produktspesifikasjonene kan endres uten forvarsel for å forbedre produktet.

[20,1 tommer]

LCD-skjerm	Skjermtype	20,1 tommer bred (51,113 cm) TFT (Thin Film Transistor) LCD- (Liquid Crystal Display) panel i synlig, diagonal størrelse: 51,113 cm
	Pikselavstand	0,258 mm
Videosignal	Maks. oppløsning	RGB : 1680 X 1050 @60 Hz DVI : 1680 X 1050 @60 Hz
	Anbefalt oppløsning	1680 X 1050 @60 Hz
	Horisontal frekvens	28 - 83 kHz
	Vertikal frekvens	56 - 75 Hz
	Synkroniseringstype	Separat synkronisering, digital
Inndatakontakt	S-Video, Composite-video, TV, D-Sub Analog, DVI-DSCART, PC Audio In, hodetelefon/øreplugg, komponent	
Power	Spenningskapasitet Strømforbruk	AC 100-240V~ 50/60Hz 1,0A På-modus : 50 W (Typ.) Hviletilstand ≤ 1 W Av-modus ≤ 1 W
Skråstilling	Stående vinkel	-3° ~ 10°
	Dreining	350°
Dimensjon/vekt	Størrelse (BxLxH)	484,3 mm x 230,0 mm x 414,3 mm
	Vekt (ekskl. pakke)	4,8 kg (10,58 lbs)
Miljøbetingelser	Drifts	Temperatur: 10°C ~ 35°C , Luftfuktighet : 20% ~ 80%
	Lagring	Temperatur: -10°C ~ 60°C , Luftfuktighet : 5% ~ 90%

Spesifikasjoner

Produktspesifikasjonene kan endres uten forvarsel for å forbedre produktet.

[22 tommer]

LCD-skjerm	Skjermtype	22 tommer bred (55,868 cm) TFT (Thin Film Transistor) LCD- (Liquid Crystal Display) panel i synlig, diagonal størrelse: 55,868 cm
	Pikselavstand	0,282 mm
Videosignal	Maks. oppløsning	RGB : 1680 X 1050 @60 Hz DVI : 1680 X 1050 @60 Hz
	Anbefalt oppløsning	1680 X 1050 @60 Hz
	Horisontal frekvens	28 - 83 kHz
	Vertikal frekvens	56 - 75 Hz
	Synkroniseringstype	Separat synkronisering, digital
Inndatakontakt	S-Video, Composite-video, TV, D-Sub Analog, DVI-DSCART, PC Audio In, hodetelefon/øreplugg, komponent	
Power	Spenningskapasitet	AC 100-240V~ 50/60Hz 1,0A
	Strømforbruk	På-modus : 50 W (Typ.) Hviletilstand ≤ 1 W Av-modus ≤ 1 W
Skråstilling	Stående vinkel	-3° ~ 10°
	Dreining	350°
Dimensjon/vekt	Størrelse (BxLxH)	525,4 mm x 230,0 mmx 439,0 mm
	Vekt (ekskl. pakke)	5,82 kg (13 lbs)
Miljøbetingelser	Drifts	Temperatur: 10°C ~ 35°C , Luftfuktighet : 20% ~ 80%
	Lagrings	Temperatur: -10°C ~ 60°C , Luftfuktighet : 5% ~ 90%

Spesifikasjoner

● PC-modus – Forhåndsinnstilt modus

[19 tommer]

Forhåndsinnstilt modus		Horisontal frekvens (KHz)	Vertikal frekvens (KHz)	Forhåndsinnstilt modus		Horisontal frekvens (KHz)	Vertikal frekvens (KHz)
1	720 x 400	31,468	70	11	1440 x 900	55,5	60
2	640 x 480	31,469	60	12	1440 x 900	55,935	60
3	640 x 480	37,500	75	13	1440 x 900	70,635	75
4	800 x 600	37,879	60				
5	800 x 600	46,875	75				
6	1024 x 768	48,363	60				
7	1024 x 768	60,123	75				
8	1152 x 864	67,500	75				
9	1280 x 1024	63,981	60				
10	1280 x 1024	79,976	75				

* 1~13 : RGB-modus

* 1~12 : DVI-modus

[20,1 tommer] [22 tommer]

Forhåndsinnstilt modus		Horisontal frekvens (KHz)	Vertikal frekvens (KHz)	Forhåndsinnstilt modus		Horisontal frekvens (KHz)	Vertikal frekvens (KHz)
1	720 x 400	31,468	70	11	1680 x 1050	64,674	60
2	640 x 480	31,469	60	12	1680 x 1050	65,290	60
3	640 x 480	37,500	75				
4	800 x 600	37,879	60				
5	800 x 600	46,875	75				
6	1024 x 768	48,363	60				
7	1024 x 768	60,123	75				
8	1152 x 864	67,500	75				
9	1280 x 1024	63,981	60				
10	1280 x 1024	79,976	75				

● DTV – timing

Forhåndsinnstilt modus		Horisontal frekvens (KHz)	Vertikal frekvens (KHz)
1	720 x 480/60p	31,47	60
2	720 x 480/60p	31,5	60
3	720 x 576/50p	31,25	50
4	1280 x 720/50p	37,5	50
5	1280 x 720/60p	44,96	60
6	1280 x 720/60p	45	60
7	1920 x 1080/60i	33,72	60
8	1920 x 1080/60i	33,75	60
9	1920 x 1080/50i	28,125	50

● Power indicator (Strømindikator)

Modus	produkt
På-modus	Blå
Hviletilstand	Gul
Av-modus	Av

Spesifikasjoner

● VESA-veggkontakt

Dette produktet oppfyller VESA-standard spesifikasjoner for monteringsgrensesnitt.

1. Løsne hengseldekslet ved å bruke skrutrekker som vist på bildet.

2. Trekk av stativsockelen mens du trykker på knappen på stativet i pilenes retning.

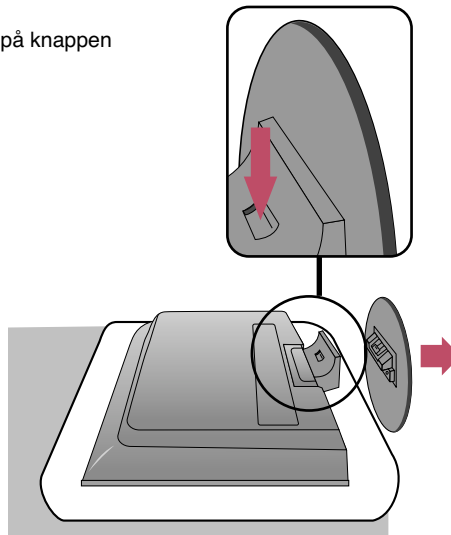

3. Sett stativet opp.

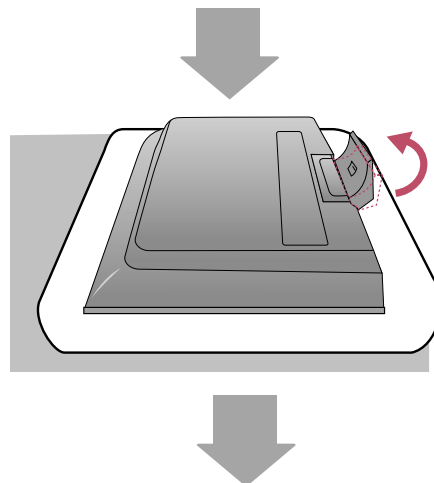

Spesifikasjoner

4. Trekk av stativet mens du skyver og holder nede låsene.

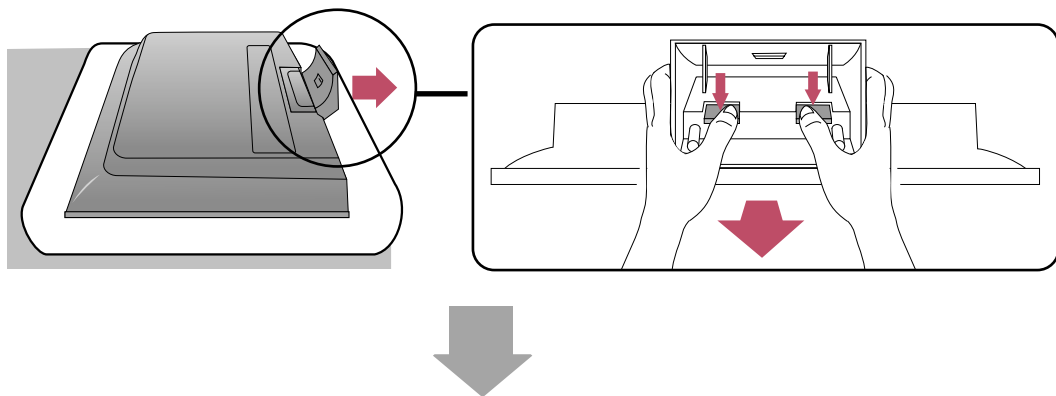

5. Fest skruen på baksiden av produktet og den andre enden i sammenføyningen på stativet.

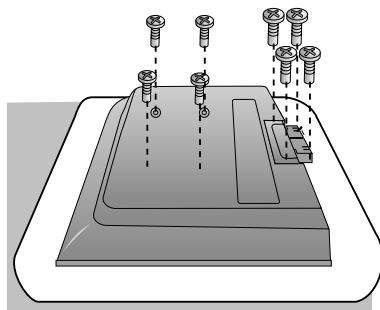

6. Installer VESA-standard veggmontering.

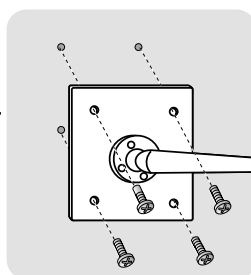
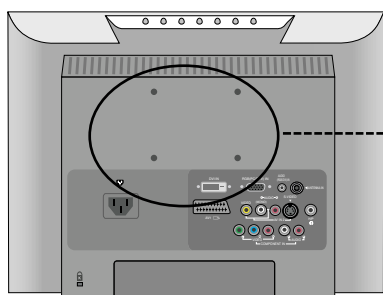

VESA-veggkontakt

Koble til et annet objekt (stativtype og veggmontert type). Dette produktet godtar en VESA-standard monteringsgrensesnittplate. (Må kjøpes separat ved behov.) Hvis du vil ha mer informasjon, se instruksjonsveiledningen for VESA-veggmonteringen.