

## LCD TV | PLAZMA TV KORISNIČKO UPUTSTVO

### LCD TV MODELE

32LG60\*\*  
37LG60\*\*  
42LG60\*\*  
42LG61\*\*  
47LG60\*\*

### PLAZMA TV MODELI

32PG60\*\*  
42PG60\*\*  
50PG60\*\*  
50PG70\*\*  
60PG70\*\*  
50PG40\*\*

Molimo pažljivo pročitajte ovo uputstvo pre nego što počnete sa koristite Vaš TV.  
Sačuvajte ga za buduće potrebe.  
Zapišite broj modela i serijski broj TV-a.  
Pogledajte nalepnicu na zadnjem poklopcu i navedite tu informaciju.  
Vašem prodavcu kada zahtevate servis.



# PRIBORI

Uverite se da su sledeći pribori obuhvaćeni sa Vašim TV. Ako bilo kakav pribor nedostaje, molimo stupite u kontakt sa prodavcem gde ste kupili TV.

- Prikazana slika se može razlikovati od Vašeg TV-a.

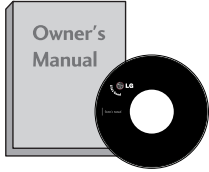

Korisničko uputstvo

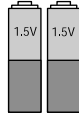

Baterije



Napojni kabl



Daljinski upravljač

Ova krpa nije dostupna za sve modele.

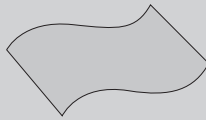

Krpa za čišćenje  
Krpa za čišćenje ekrana.

\* Obrišite laganim pritiskom mrlje ili otiske prstiju na ekranu TV-a sa ovom krpom.

Nemojte koristiti prekomernu silu. To može uzrokovati ogrebotine ili promenjenost boje.

## PLAZMA TV modeli



(osim za 50PG40\*\*)

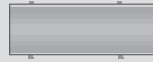

(samo kod 50PG60\*\*, 50/60PG70\*\*)

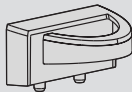

(samo kod 50PG40\*\*)

Karika za prolaz kabla



Držać kabla  
(32/42PG60\*\* :1EA,  
50PG40\*\* :2EA)

\*Ova krpa nije dostupna za sve modele.

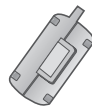

Feritno jezgro  
(pogledajte t. 11)  
(samo kod 50/60PG70\*\*,  
50PG40\*\*)

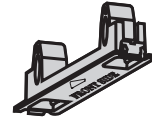

Zaštitni poklopac  
(pogledajte t. 13)

(samo kod 32PG60\*)

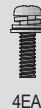

4EA

Zavrtnjevi za montažu postolja  
(pogledajte t. 8)

## LCD TV modele



Karika za prolaz kabla



Zaštitni poklopac  
(pogledajte t.13)

(samo kod 32/37LG60\*\*)



32LG60\*\* : 3EA  
37LG60\*\* : 4EA



4EA

(samo kod 42LG60\*\*, 42LG61\*\*)



2EA



1EA



4EA

Zavrtnjevi za montažu postolja  
(pogledajte t. 8)

# SADRŽAJI

PRIBORI .....	1
---------------	---

## PRIPREMANJE

KONTROLE NA PREDNJOJ PLOČI.....	4
INFORMACIJE NA ZADNJOJ PLOČI.....	6
Montaža postolja .....	8
MOLIMO DA POSTOLJE PAŽLJIVO MONTIRATE DA PROIZVOD NE BI PAO.....	9
ZADNJI POKLOPAC ZA UREĐENJE KABLOVA... ..	10
Obrtno postolje .....	11
POSTAVLJANJE NA RADNOM STOLU SA POSTOLJEM .....	12
MONTAŽA NA ZIDU: HORIZONTALNO POSTAVLJANJE.....	13
PRIKLJUČIVANJE ANTENE .....	14

## KONFIGURACIJA EKSTERNE OPREME

KONFIGURACIJA PRJEMNIKA VISOKE DEFINICIJE.....	15
Konfiguracija DVD .....	17
KONFIGURACIJA VIDEO PLEJERA.....	20
UMETANJE DEKODERA.....	22
KONFIGURACIJA DIGITALNOG AUDIO IZLAZA... ..	23
KONFIGURACIJA OSTALIH AV IZVORA ....	24
KONFIGURACIJA USB IN (USB ulaz).....	25
Konfiguracija ličnog računara .....	26
- Konfiguracija ekrana za režim rada lični računar .....	29

## GLEĐANJE TV / UPRAVLJANJE PROGRAMOM

KLJUČNE FUNKCIJE DALJINSKOG UPRAVLJAČA.....	34
UKLJUČIVANJE TV-A .....	36
IZBOR PROGRAMA .....	36
PODEŠAVANJE JAČINE ZVUKA .....	36
BRZI MENI .....	37
IZBOR I PODEŠAVANJE MENIJA NA EKRANU ..	38
AUTOMATSKA PRETRAGA PROGRAMA	39
RUČNO PODEŠAVANJE PROGRAMA (SAMO U DIGITALNOM REŽIMU) .....	40
RUČNO PODEŠAVANJE PROGRAMA (SAMO U ANALOGNOM REŽIMU) .....	41
UREĐIVANJE PROGRAMA.....	43
DODATNI POJAČIVAČ .....	46
AŽURIRANJE SOFTVERA.....	47
DIJAGNOSTIKA.....	48

INFORMACIJE O DEKODERU CI [ZAJEDNIČKI INTERFEJS] .....	49
IZABIRANJE TABELA SA PROGRAMIMA	50
SPISAK ULAZA .....	51
SIMPLINK .....	52
ULAZNA OZNAKA.....	54
AV REŽIM .....	55

## UPOTREBA USB UREĐAJA

Prilikom priključivanja USB uređaja.....	56
SPISAK FOTOGRAFIJA.....	57
SPISAK MUZIKE.....	61

## EPG (ELEKTRONSKI PROGRAMSKI VODIČ) (U DIGITALNOM REŽIMU)

- Uključi/isključi EPG .....	64
- Izabiranje programa.....	64
- Funkcije tastera u režimu vodiča SADAŠNJI/SLEDEĆI (program) .....	65
- Funkcija tastera za režim 8-dnevnog vodiča ..	65
- Funkcija tastera u režimu menjanje datuma ...	65
- Funkcija tastera za okvir sa proširenim opisom	66
- Funkcija tastera u režimu podešavanje snimanja/podsetnik .....	66
- Funkcija tastera u režimu spisak rasporeda ...	66

## UPRAVLJANJE SLIKOM

UPRAVLJANJE VELIČINOM SLIKE (FORMAT SLIKE) .....	67
UNAPRED DEFINISANA PODEŠENJA	
- Unapred postavljeni režim za sliku.....	69
- Automatsko upravljanje dubinom boja (topla/srednja/hladna) .....	70
RUČNO PODEŠAVANJE SLIKE	
- Opcija korisnika za režim slike .....	71
- Režim slike-ekspertsko upravljanje .....	72
TEHNOLOGIJA POBOLJŠAVANJE SLIKE.....	73
NAPREDNI REŽIM ZA GLEĐANJE FILMOVA/REAL CINEMA .....	74
NAPREDNI NIVO ZATAMNJENJA .....	75
Napredni - TruMotion .....	76
TruMotion Demo .....	77
Eye Care .....	78
RESETOVANJE SLIKE .....	79

Indikator napajanja .....	80
NAČIN MINIMIZIRANJA „LEPLJENJE“ SLIKE .....	81
REŽIM SLIKE UŠTEDA ENERGIJE .....	82

## UPRAVLJANJE ZVUKOM I JEZIKOM

AUTOMATSKI IZJEDNAČIVAČ GLASNOĆE...	83
UNAPRED POSTAVLJENA PODEŠENJA ZVUKA - REŽIM ZVUK.....	84
PODEŠAVANJE PODEŠENJA ZVUKA - REŽIM KORISNIK.....	85
SRS TruSurround XT .....	85
Razgovetan glas .....	86
BALANS .....	87
KONFIGURACIJA UKLJUČENI/ISKLJUČENI TV ZVUČNICI .....	88
IZABIRANJE DIGITALNOG AUDIO IZLAZA.....	89
RESETOVANJE AUDIO SIGNALA .....	90
I/II	
- Stereo/Dual prijem (samo u analognom režimu)...	91
- NICAM prijem (samo u analognom režimu)....	92
- Izbor izlaz zvuka za zvučnike .....	92
IZBOR JEZIKA / DRŽAVE ZA PRIKAZ NA EKCRANU .....	93
IZBOR JEZIKA (SAMO U DIGITALNOM REŽIMU) .....	94

## PODEŠAVANJE VREMENA

PODEŠAVANJE ČASOVNIKA .....	95
PODEŠAVANJE ZA AUTOMATSKO UKLJUČIVANJE./ISKLJUČIVANJE TAJMERA .....	96
PODEŠAVANJE AUTOMATSKOG ISKLJUČIVANJA.....	97
PODEŠAVANJE VREMENSKE ZONE .....	98
PODEŠAVANJE SLEEP TAJMERA .....	98

## RODITELJSKI NADZOR / KONTROLA SADRŽAJA

PODEŠAVANJE LOZINKE I ZAKLJUČAVANJE SISTEMA .....	99
BLOKIRANJE PROGRAMA .....	100
RODITELJSKI NADZOR (SMAO U DIGITALNOM REŽIMU).....	101
ZAKLJUČAVANJE TASTERA.....	102

## TELETEKST

UKLJUČIVANJE / ISKLJUČIVANJE .....	103
JEDNOSTAVAN TEKST .....	103
NASLOVI.....	103
FASTEXT .....	104
SPECIJALNE FUNKCIJE TELTEKSTA...	104

## DIGITALNI TELETEKST

TELETEKST UNUTAR DIGITALNOG SERVISIA.....	105
TELETEKST U DIGITALNOM SERVISU.	105

## DODATAK

PRONALAZENJE GREŠAKA .....	106
ODRŽAVANJE .....	108
TEHNIČKE KARAKTERISTIKE PROIZVODA ..	109
PROGRAMIRANJE DALJINSKOG UPRAVLJAČA ...	111
IC KÓDOVI.....	113
KONFIGURACIJA EKSTERNOG KONTROLNOG UREĐAJA .....	115

# PRIPREMANJE

## KONTROLE NA PREDNJOJ PLOČI

- Prikazana slika se može razlikovati od Vašeg TV-a.
- Ukoliko Vaš TV ima zaštitni film na ekranu, onda ga uklonite i obrišite TV sa krpom za poliranje.cloth.

### Plasma TV Models

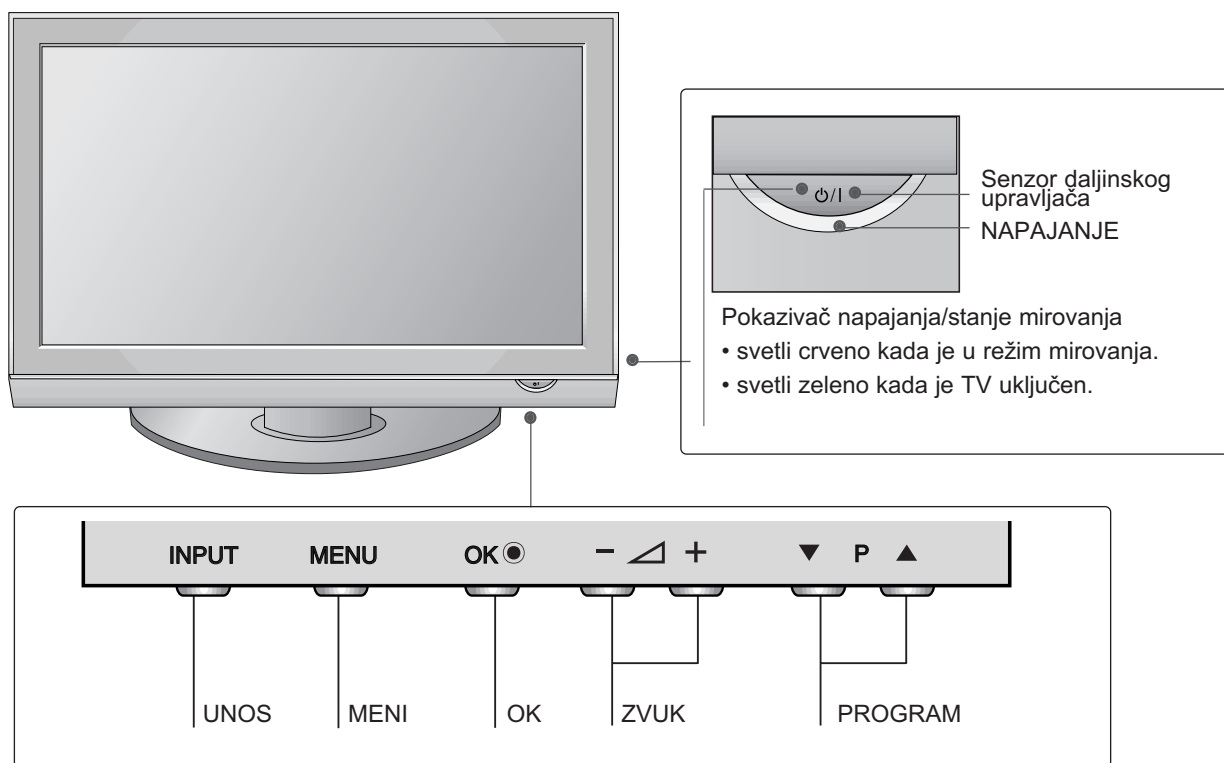

## LCD TV modeli

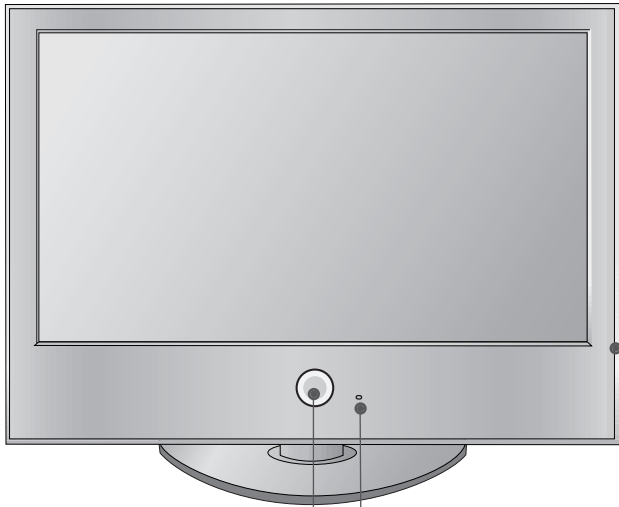

Inteligentan senzor  
Podešava sliku u skladu sa  
uslovima okruženja.

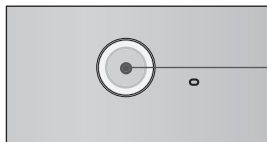
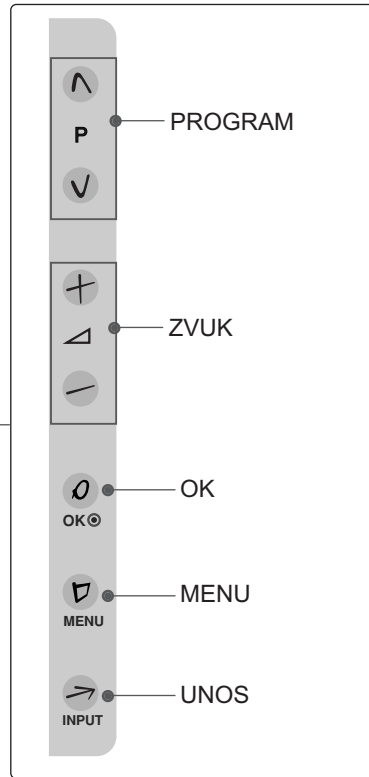

### NAPAJANJE

Senzor daljinskog upravljača

Pokazivač napajanja/stanje mirovanja

- svetli crveno kada je u režim mirovanja.
- Svetli belo kada je TV uključen.

Napomena: Možete podesiti pokazivač napajanja u meniju za OPCIJE.

## INFORMACIJE NA ZADNJOJ PLOČI

- Prikazana slika se može razlikovati od Vašeg TV-a.

### PLAZMA TV modeli

samo kod 50PG40\*\*

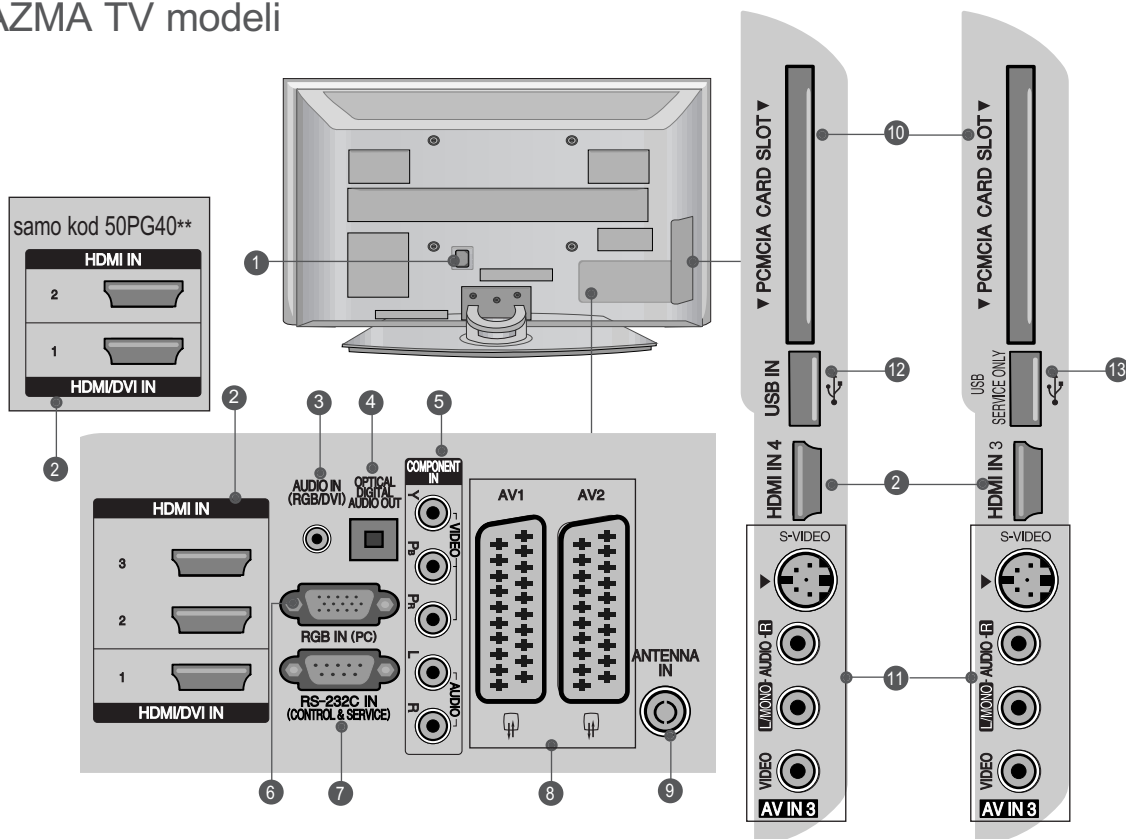

- 1 Utičnica napojnog kabla  
Ovaj TV radi na naizmjeničnoj struji. Napon je naznačen na stranici tehničkih karakteristika. Nikada nemojte uključivati TV na jednosmernu struju.
- 2 HDMI ulaz  
Povezuje HDMI signal prema HDMI IN, ili DVI (VIDEO) signal prema HDMI/DVI port sa DVI prema HDMI kablom.
- 3 RGB/DVI Audio ulaz  
Povezuje audio signal od PC ili DTV.
- 4 OPTIČKI DIGITALNI AUDIO IZLAZ  
Povezuje digitalni audio signal od raznih tipova opreme.  
Napomena: U režimu mirovanja ovi portovi ne rade.
- 5 Komponentni ulaz  
Povezuje komponentni video/audio uređaj na ovim utikačima.
- 6 RGB ulaz  
Povezuje izlaz iz PC.
- 7 RS-232C ULAZNI (KONTROLNI I SERVISNI) PORT  
Povezuje sa RS-232C portom na PC.
- 8 Euro Scart utičnica (AV1/AV2)  
Povezuje ulaz ili izlaz scart utičnice od eksternog uređaja na ovim utikačima.
- 9 Ulaz antene  
Povezuje RF antenu na ovaj utikač
- 10 PCMCIA (Međunarodno udruženje za memorijske kartice personalnih kompjutera) konektor za karticu  
(Ova funkcija nije dostupna u svim državama.)
- 11 S-Video ulaz (samo kod 42/50/60PG30\*\*) Povezuje S-Video izlaz od S-VIDEO uređaja. Audio/Video ulaz (samo kod 42/50/60PG30\*\*) Povezuje audio/video izlaz od eksternog uređaja na ovim utikačima.
- 12 USB ulaz
- 13 PORT SAMO ZA SERVIS



## LCD TV Models

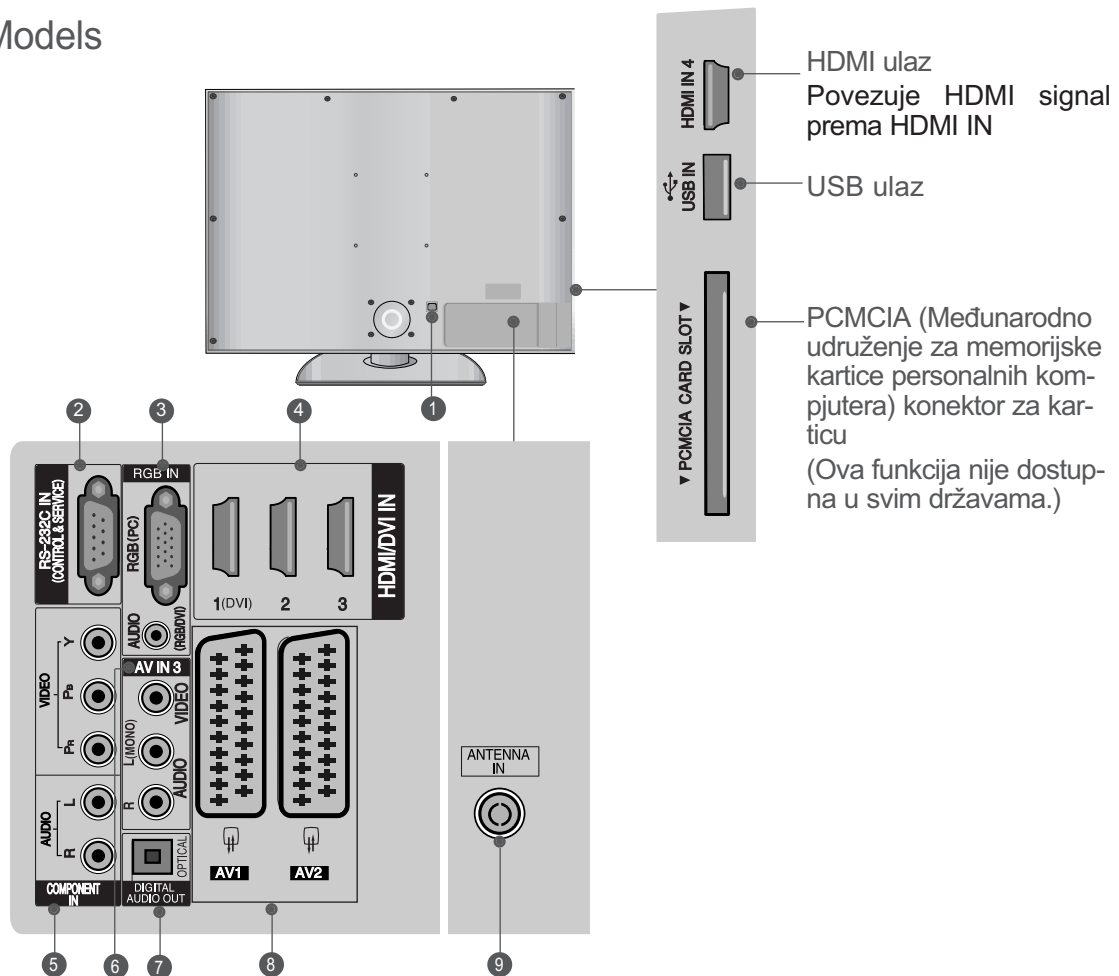

- 1** Utičnica napojnog kabla  
Ovaj TV radi na naizmeničnoj struji. Napon je naznačen na stranici tehničkih karakteristika. Nikada nemojte uključivati TV na jednosmernu struju.
- 2** RS-232C ULAZNI (KONTROLNI I SERVISNI) PORT  
Povezuje sa RS-232C portom na PC.
- 3** RGB ulaz  
Povezuje izlaz iz PC.  
RGB/DVI Audio ulaz  
Povezuje audio signal od PC ili DTV.
- 4** HDMI ulaz  
Povezuje HDMI signal prema HDMI IN, ili DVI (VIDEO) signal prema HDMI/DVI port sa DVI prema HDMI kablom.
- 5** Komponentni ulaz  
Povezuje komponentni video/audio uređaj na ovim utikačima.
- 6** Audio/Video ulaz (samo kod 42/50/60PG30\*\*)  
Povezuje audio/video izlaz od eksternog uređaja na ovim utikačima.
- 7** OPTIČKI DIGITALNI AUDIO IZLAZ  
Povezuje digitalni audio signal od raznih tipova opreme.  
Napomena: U režimu mirovanja ovi portovi ne rade.
- 8** Euro Scart utičnica (AV1/AV2)  
Povezuje ulaz ili izlaz scart utičnice od eksternog uređaja na ovim utikačima.
- 9** Ulaz antene  
Povezuje RF antenu na ovaj utikač.

HDMI ulaz  
Povezuje HDMI signal prema HDMI IN

USB ulaz

PCMCIA (Međunarodno udruženje za memorijske kartice personalnih kompjutera) konektor za karticu  
(Ova funkcija nije dostupna u svim državama.)

# PRIPREMANJE

## MONTAŽA POSTOLJA

■ Prikazana slika se može razlikovati od Vašeg TV-a.  
Prilikom sklapanja postolja za sto, proverite da li je zavrtanj potpuno pritegnut. (Ako nije potpuno pritegnut, proizvod može da padne prema napred nakon njegovog postavljanja.) Ako zavrtanj previše pritegnete, onda može da proklizi u unutrašnjem delu zbog prejake sile.

samo kod 32/37/42LG60\*\* , 42LG61\*\*

- 1 Pažljivo postavite stranu ekrana na podmetnuti jastuk da zaštitite ekran od oštećivanja

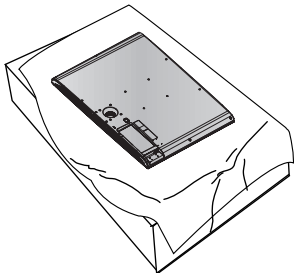

- 2 Namontirajte delove tela postolja sa podnožjem TV-a.

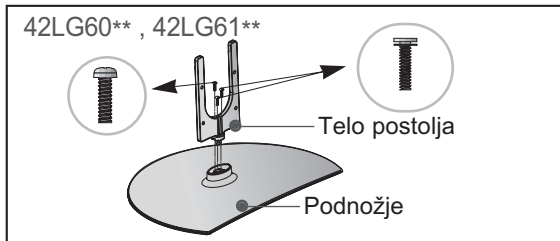
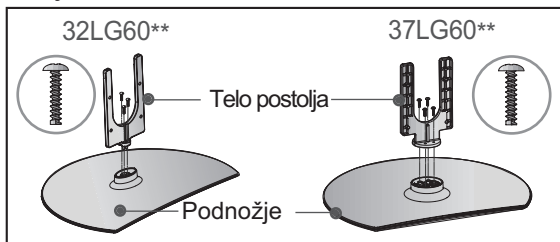

- 3 Monitrate TV kao što je prikazano.

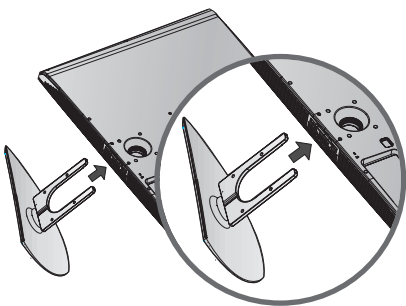

- 4 Učvrstite bezbedno 4 zavrtnjeva u otvorima na pozadini TV-a.

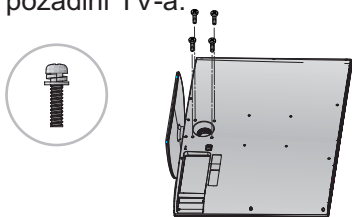

samo kod 32PG60\*\*

- 1 Pažljivo postavite stranu ekrana na podmetnuti jastuk da zaštitite ekran od oštećivanja

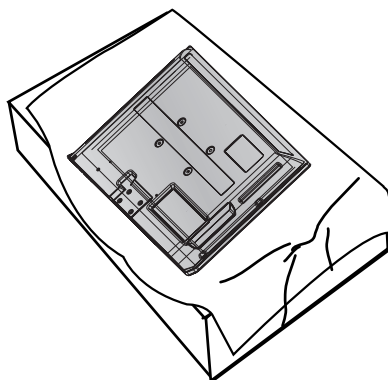

- 2 Monitrate TV kao što je prikazano.

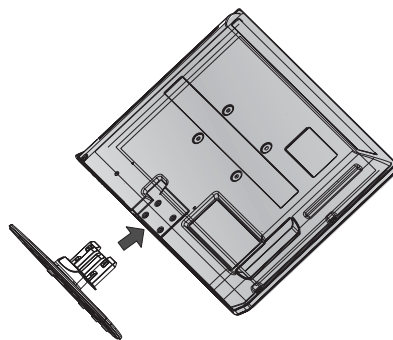

- 3 Učvrstite bezbedno 4 zavrtnjeva u otvorima na pozadini TV-a.

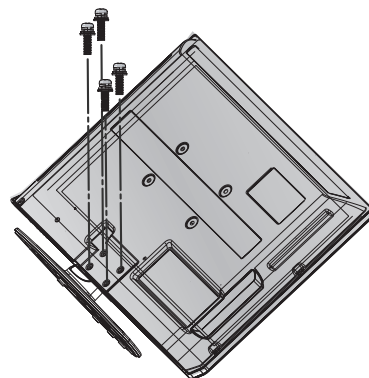

## MOLIMO DA POSTOLJE PAŽLJIVO MONTIRATE DA PROIZVOD NE BI PAO

- Treba da kupite neophodne komponente na tržištu da biste učvrstili TV na zidu.
- Pozicionirajte TV blizu zida da biste izbegli mogućnost njegovog padanja kada je gurnut.
- Niže navedena instrukcija je jedan od sigurnih načina kako da postavite TV, a to je kako da ga postavite na zidu izbegavajući mogućnost njegovog padanja napred kada je povučen. Ovo će sprečiti padanje TV-a unapred i uzrokovanje povreda. Ovo će takođe sprečiti oštećivanje TV-a. Obezbedite da se deca ne penju ili vise na TV-u.

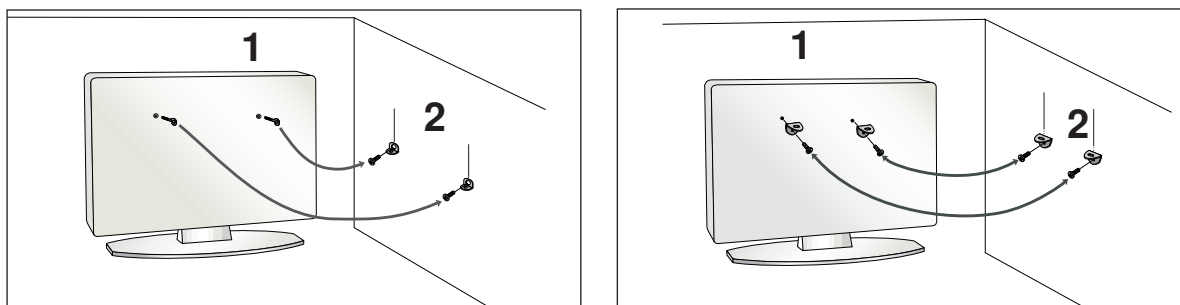

- 1 Upotrebite ušičaste zavrtnjeve ili zavrtnjeve TV konzole da biste učvrstili TV na zidu kao prikazano na slici.  
(Ako Vaš TV ima zavrtnjeve u ušičastim zavrtnjevima, onda ih olabavite.)  
\* Umetnite ušičaste zavrtnjeve ili zavrtnjeve TV konzole i čvrsto ih pritegnite u gornjim otvorima.
- 2 Pritegnite zidnu konzolu sa zavrtnjevima na zidu. Izjednačite visinu konzole koja je montirana na zidu.

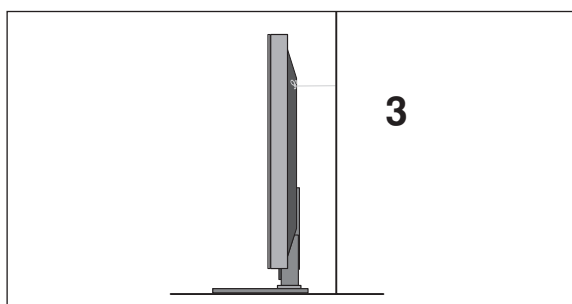

- 3 Upotrebite otporno uže da vežete TV. Sigurnije je da vežete uže horizontalno u odnosu na zid i TV-a.

### ! NAPOMENA

- ▶ Kada pomerate TV prvo iskopčajte kablove.
- ▶ Upotrebite platformu ili orman koji je dovoljno jak i veliki da podrži veličinu i težinu TV-a.
- ▶ Za bezbednu upotrebu TV-a obezbedite da je visina nosača na zidu ista sa visinom TV-a.

# PRIPREMANJE

## ZADNI POKLOPAC ZA UREĐENJE KABLOVA

■ Prikazana slika se može razlikovati od Vašeg TV-a.

### PLAZMA TV modeli

- 1 Povežite neophodne kablove.  
Za priključivanje dodatne opreme pogledajte odeljak za Konfiguraciju eksternih uređaja.

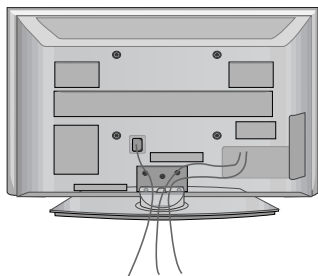

- 2 Montirajte KARIKU ZA UREĐIVANJE KABLOVA kao što je prikazano.

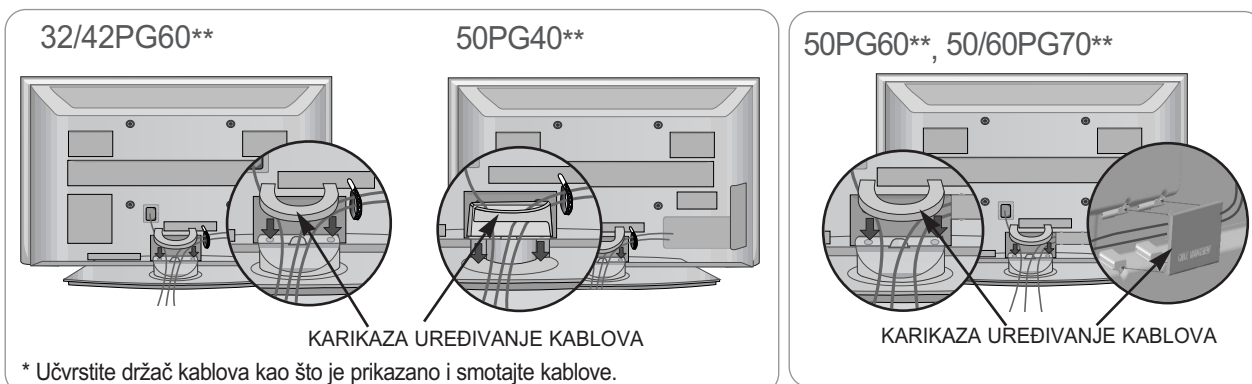

### Kako da uklonite kariku za uređivanje kablova

Držite KARIKU ZA UREĐIVANJE KABLOVA obema rukama i povucite je naviše.

\* Za model 42PG60\*\* pritisnite sredinu KARIKE ZA UREĐIVANJE KABLOVA i onda je podignite naviše.

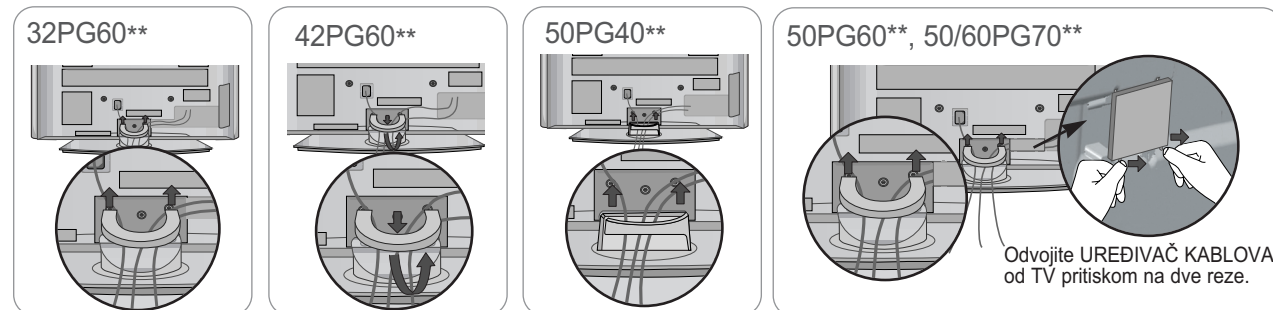

### ! NAPOMENA

- Nemojte koristiti KARIKU ZA UREĐIVANJE KABLOVA da biste podizali TV.
- Ako je proizvod pao, može doći do povrede ili oštećenja proizvoda.

## LCD TV modeli

- 1 Poravnajte otvor sa umetkom na KARICI ZA UREĐIVANJE KABLOVA. Okrenite KARIKU ZA UREĐIVANJE KABLOVA kao što je prikazano. Uzmite u obzir da prekomerna sila može uzrokovati oštećenje na proizvodu prilikom upotrebe karike za uređivanje kablova.

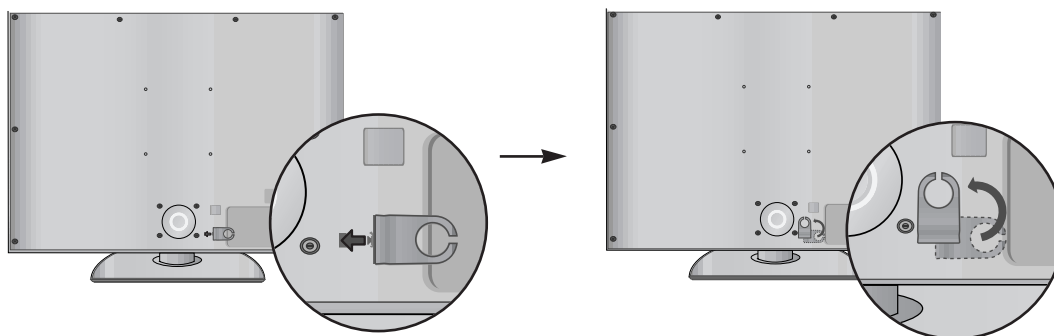

- 2 Povežite neophodne kablove. Za priključivanje dodatne opreme pogledajte odeljak za Konfiguraciju eksternih uređaja.

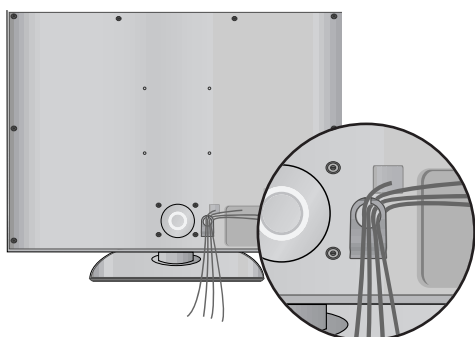

## Korišćenje feritnog jezgra (samo za modele 50/60PG70\*\*, 50PG40\*\*)

Feritno jezgro se može upotrebiti za smanjivanje elektromagnetnih talasa prilikom priključivanje strujnog kabla. Što je bliže feritno jezgro prema strujnom kablju, to bolje.

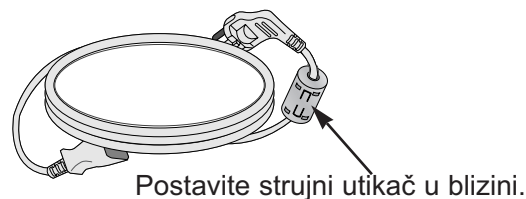

## OBRTNO POSTOLJE

Nakon instaliranja TV-a možete ga okretati nalevo ili nadesno za 20 stepeni da biste ga prilagodili Vašoj poziciji gledanja.

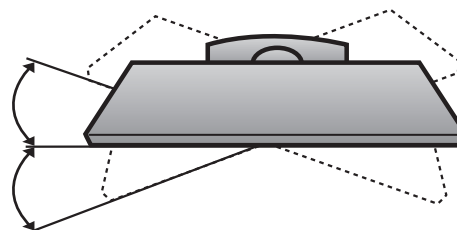

# PRIPREMANJE

- TV možete montirati na razne načine kao što su na zidu, na radnom stolu itd.
- TV je konstruisan da bude montiran horizontalno.

## UZEMLJENJE

Obezbedite povezivanje žice za uzemljenjem da biste sprečili mogući električni udar. Ako uzemljivanje nije moguće, onda neka Vam kvalifikovani električar namontira odvojenu sklopku.

Nemojte pokušati da uzemljite TV povezivanjem na telefonskim kablovima, gromobranima ili gasnim cevima.

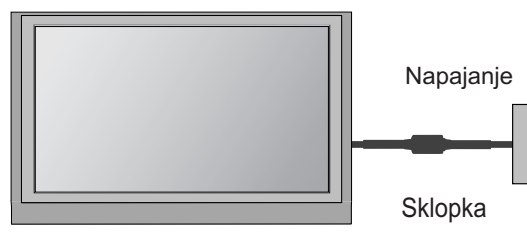

## POSTAVLJANJE NA RADNOM STOLU SA POSTOLJEM

Radi adekvatne ventilacije omogućite slobodan prostor svuda oko TV-a od 4" (10 cm).

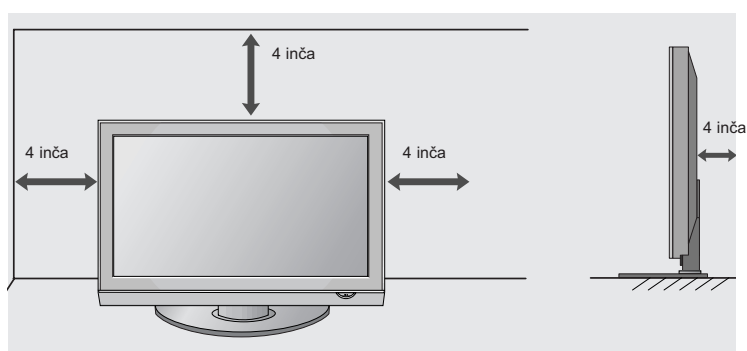
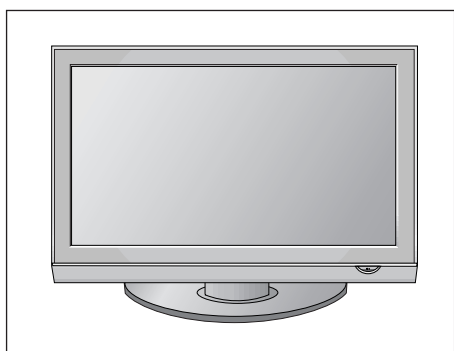

## MONTAŽA NA ZIDU: HORIZONTALNO POSTAVLJANJE

Radi adekvatne ventilacije omogućite slobodan prostor svuda oko TV-a od 4" (10 cm).  
Preporučujemo da koristite zidni nosač marke LG kada želite da montirate TV na zidu.

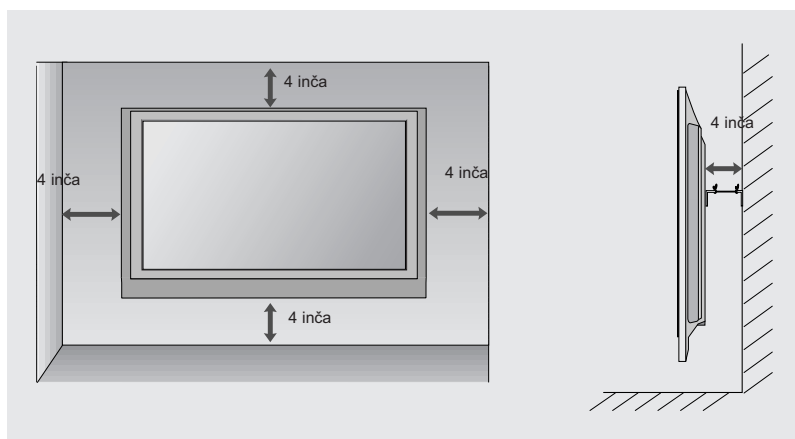
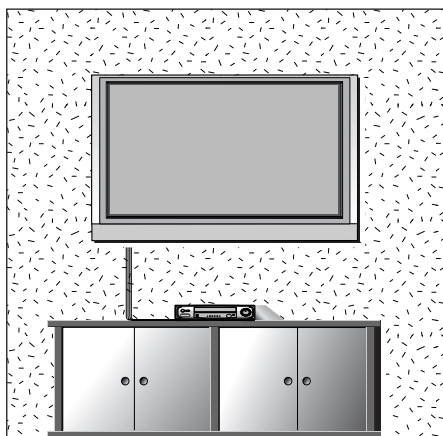

## Nekorišćenje vrste postolja za radni sto

■ Prikazana slika se može razlikovati od Vašeg TV-a.

Kada instalirate jedinicu za montažu na zidu, upotrebite zaštitni poklopac za otvor za postolje za postavljanje na radnom stolu.

PLAZMA TV modeli

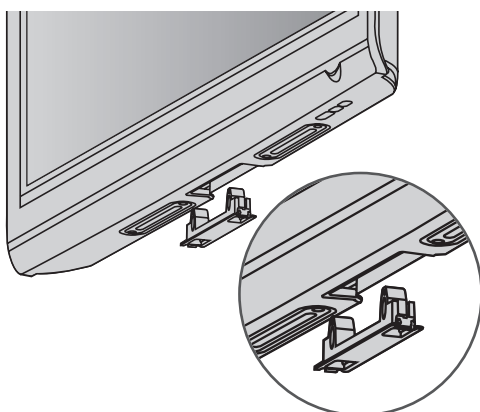

LCD TV modeli

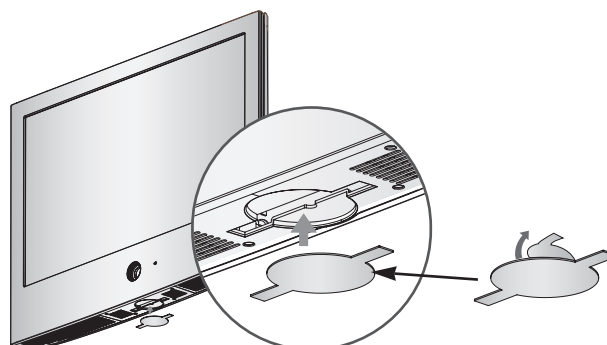

Nakon što ste uklonili zaštitni papir od zaštitnog poklopca, zalepite ga na TV kao što je prikazano.

# PRIPREMANJE

- Da biste sprečili oštećenja nemojte priključivati TV na električnu mrežu dok ne povežete sve uređaje.

## PRIKLJUČIVANJE ANTENE

- Radi optimalnog kvaliteta slike podesite pravac antene.
- Kabl antene i pretvarač nisu snabdeveni.

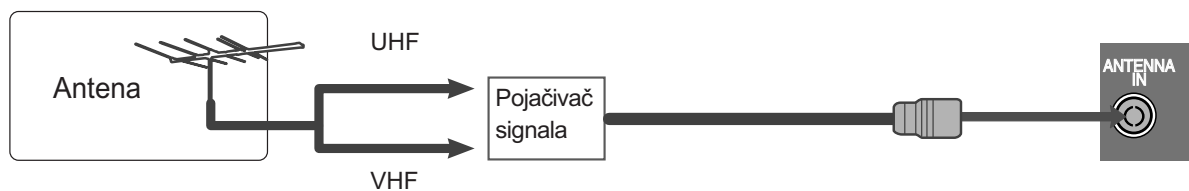
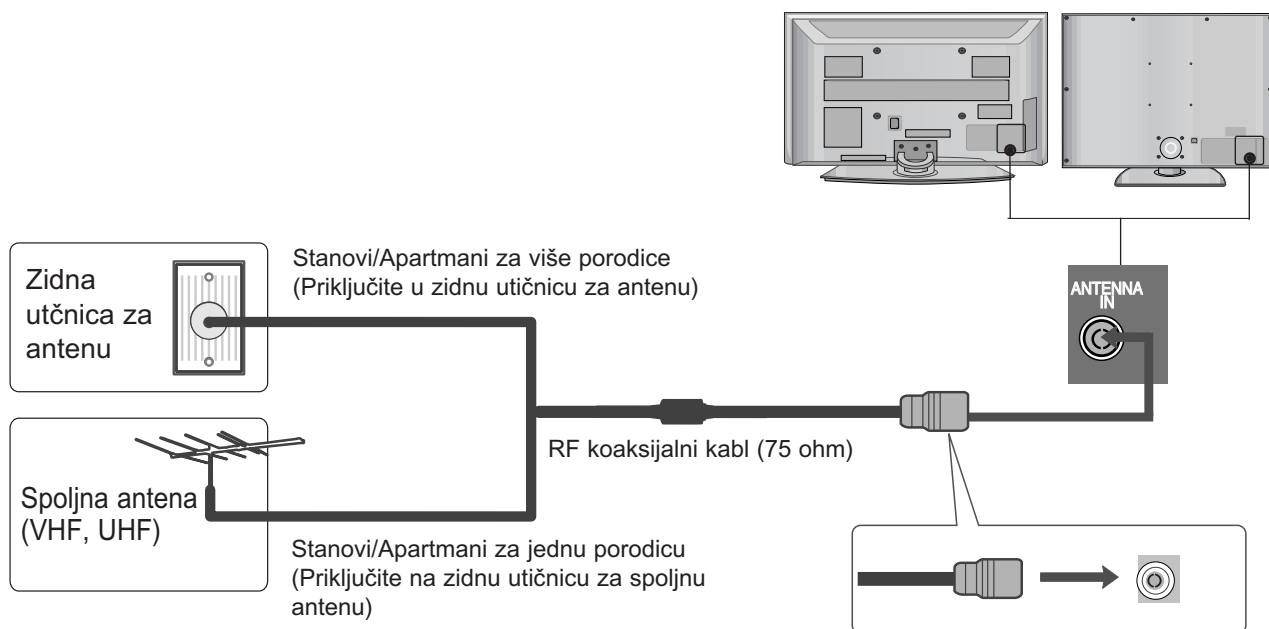

- U područjima sa slabim signalom, da biste postigli bolji kvalitet slike možda će biti potrebno instaliranje pojačivača signala kao što je prikazano gore.
- Ukoliko signal treba podeliti između dva TV-a, onda upotrebiti razdvajač antenskog signala za priključivanje.



# KONFIGURACIJA EKSTERNE OPREME

- Da biste sprečili oštećivanje bilo koje opreme, nikada nemojte priključivati bilo koji napojni kabl dok ne završite sa povezivanjem celokupne opreme.
- Ovaj deo KONFIGURACIJE EKSTERNE OPREME uglavnom koristi dijagrame za modele 42PG60\*\*.
- Prikazana slika se može razlikovati od Vašeg TV-a.

## KONFIGURACIJA PRJEMNIKA VISOKE DEFINICIJE.

- Ovaj TV može primiti digitalni RF/kablovski signal bez eksternog digitalnog dekodera. Međutim, ako primате digitalne signale od dekodera ili drugih digitalnih eksternih uređaja, obratite pažnju na dijagramu prikazanim niže.

### Povezivanje sa komponentnim kablom

- 1 Povežite video izlaze (Y, PB, PR) digitalnog dekodera na utičnice COMPONENT IN VIDEO (komponentni ulaz video) na TV-u.
- 2 Povežite audio izlaze digitalnog dekodera na utičnice COMPONENT IN AUDIO (komponentni ulaz audio) na TV-u.
- 3 Uključite digitalni dekodер.  
(Pogledajte korisničko uputstvo za digitalnog dekodera.)
- 4 Izaberite Komponenti ulazni izvor upotrebom INPUT (unos) dugmeta na daljinkom upravljaču.

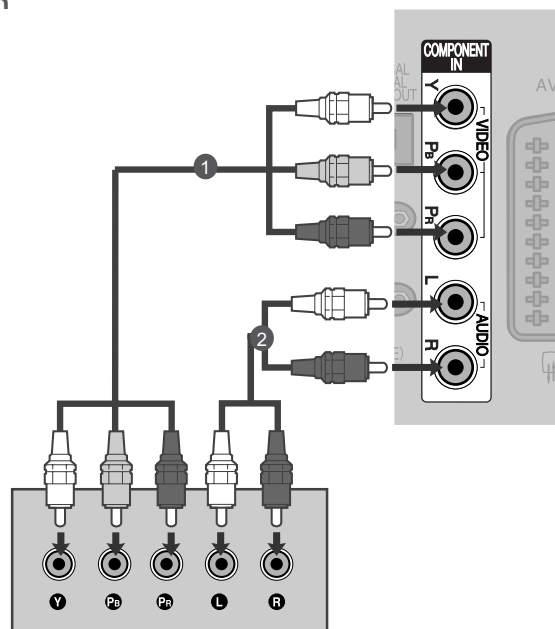

Signal	Komponenta	HDMI
480i/576i	Da	Ne
480p/576p	Da	Da
720p/1080i	Da	Da
1080p	Da (samo kod 50/60Hz)	Da (24Hz/30Hz/50Hz/60Hz)

# KONFIGURACIJA EKSTERNE OPREME

## Povezivanje dekodera sa HDMI kablom

- 1 Povežite HDMI izlaz dekodera sa utičnicom HDMI/DVI IN 1, HDMI IN 2, HDMI IN 3 ili HDMI IN 4 (osim za 50PG40\*\*) na TV-u.
- 2 Uključite digitalni dekoder. (Pogledajte korisničko uputstvo za digitalnog dekodera.)
- 3 Izaberite HDMI1, HDMI2, HDMI3 ili HDMI4 (osim za 50PG40\*\*) ulazni izvor upotrebom INPUT (unos) dugmeta na daljinskom upravljaču.

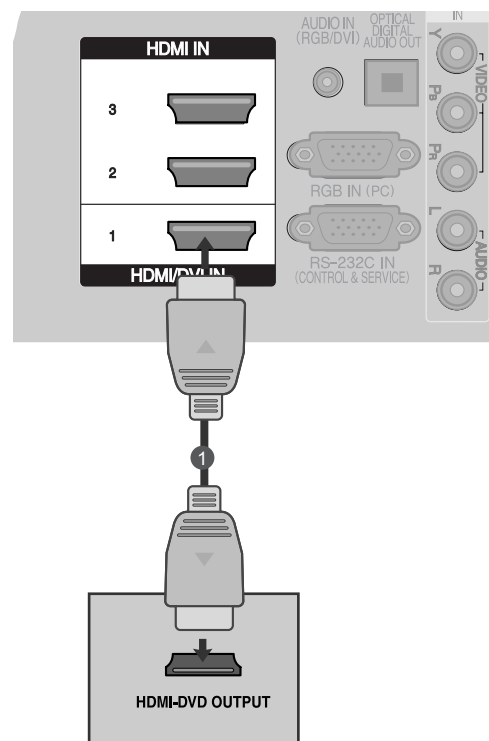

## Povezivanje sa HDMI prema DVI kablom

- 1 Povežite digitalni dekoder u HDMI/DVI IN 1 utičnicu na TV-u.
- 2 Povežite audio izlaze digitalnog dekodera na utičnicu AUDIO IN (RGB/DVI) na TV-u.
- 3 Uključite digitalni dekoder. (Pogledajte korisničko uputstvo za digitalnog dekodera.)
- 4 Izaberite HDMI1 izvor upotrebom INPUT (unos) dugmeta na daljinskom upravljaču.

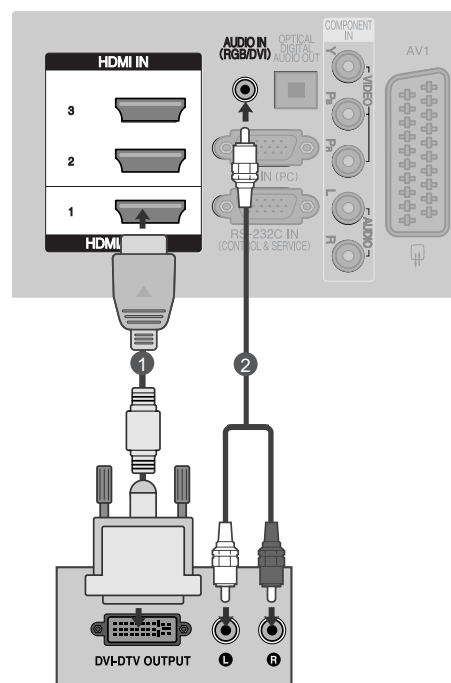

# KONFIGURACIJA DVD

## Kada vršite povezivanje sa komponentnim kablom

- 1 Povežite video izlaze (Y, PB, PR) DVD plejera na utičnice COMPONENT IN VIDEO (komponentni video ulaz) na TV-u.
- 2 Povežite audio izlaze DVD plejera na utičnice COMPONENT IN AUDIO (komponentni audio ulaz) na TV-u.
- 3 Uključite DVD plejer i ubacite DVD disk.
- 4 Izaberite Komponenti ulazni izvor upotrebom INPUT (unos) dugmeta na daljinkom upravljaču.
- 5 Obratite se uputstvu za rad sa DVD plejerom za rad sa njime.

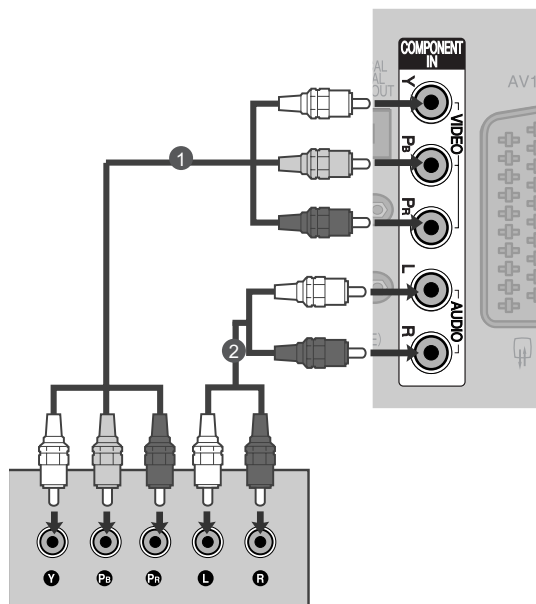

### Portovi komponentnih ulaza

Da biste postigli bolji kvalitet slike, povežite DVD plejer sa portovima komponentnih ulaza kao što je prikazano dole.

Komponentni portovi na TV-u	Y	P <sub>B</sub>	P <sub>R</sub>
Video izlazni portovi na DVD plejeru	Y	P <sub>B</sub>	P <sub>R</sub>
	Y	C <sub>b</sub>	C <sub>r</sub>
	Y	P <sub>b</sub>	P <sub>r</sub>

# KONFIGURACIJA EKSTERNE OPREME

## Povezivanje sa Euro Scart kablom

- 1 Povežite Euro scart utičnicu od DVD u AV1 Euro scart utičnicu od TV-a.
- 2 Uključite DVD plejer i ubacite DVD disk.
- 3 Izaberite AV1 ulazni izvor upotrebom INPUT (unos) dugmeta na daljinskom upravljaču. Ako je povezano sa utičnicom AV2 Euro scart, onda izaberite AV2 ulazni izvor.
- 4 Obratite se uputstvu za rad sa DVD plejerom za rad sa njime.

### ! NAPOMENA

- ▶ Bilo koji Euro scart kabl mora biti oklopljen.

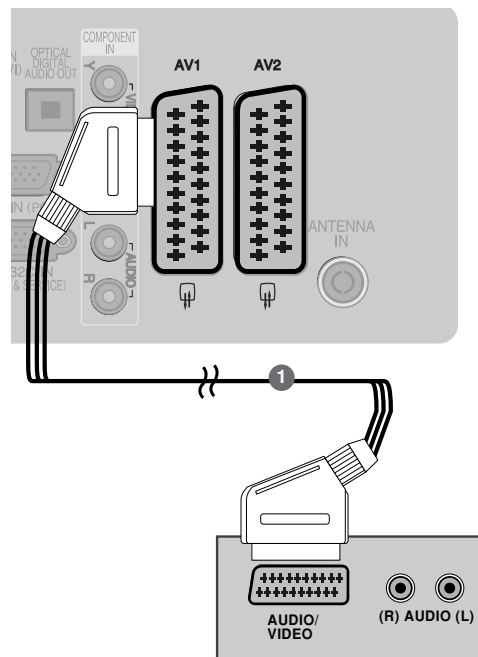

## Connecting with a S-Video cable (Samo za plazma TV)

- 1 Povežite S-VIDEO izlaz od DVD plejera sa S-VIDEO ulazom od TV-a.
- 2 Povežite audio izlaze DVD plejera na utičnice AUDIO ulaza na TV-u.
- 3 Uključite DVD plejer i ubacite DVD disk.
- 4 Izaberite AV3 izvor upotrebom INPUT (unos) dugmeta na daljinskom upravljaču.
- 5 Obratite se uputstvu za rad sa DVD plejerom za rad sa njime.

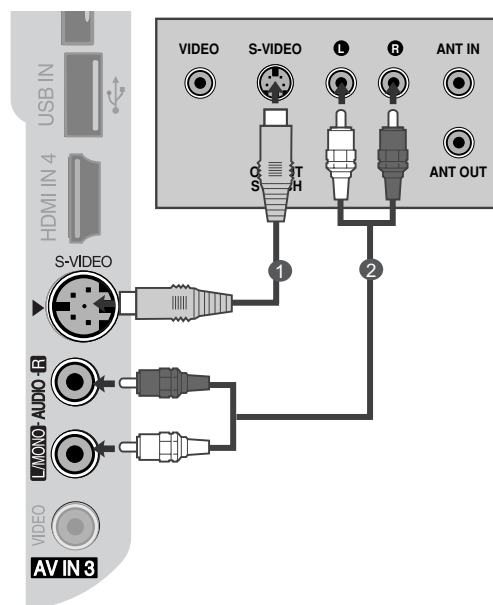

## Povezivanje HDMI kabla

- 1 Povežite HDMI izlaz DVD plejera sa utičnicom HDMI/DVI IN 1, HDMI IN 2, HDMI IN 3 ili HDMI IN 4 (osim za 50PG40\*\*) na TV-u.
- 2 Izaberite HDMI1, HDMI2, HDMI3 ili HDMI4 (osim za 50PG40\*\*) ulazni izvor upotrebom INPUT (unos) dugmeta na daljinskom upravljaču.
- 3 Obratite se uputstvu za rad sa DVD plejerom za rad sa njime.

### ! NAPOMENA

- ▶ TV može primiti simultano video i audio signale kada koristite HDMI kabl.
- ▶ Ukoliko DVD plejer ne podržava automatski HDMI rezoluciju, onda morate podesiti odgovarajuću izlaznu rezoluciju.

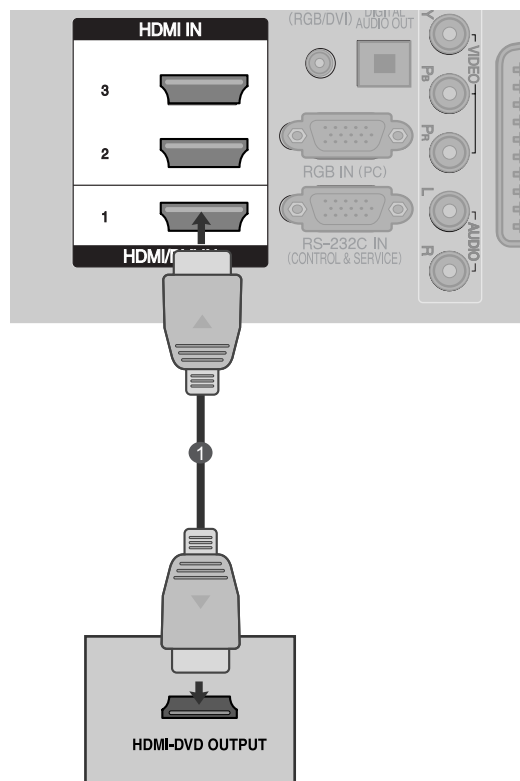

# KONFIGURACIJA EKSTERNE OPREME

## KONFIGURACIJA VIDEO PLEJERA

- Da izbegnete šum slike (smetnje), omogućite adekvatnu razdaljinu između video plejera i TV-a.
- Ukoliko se format slike od 4:3 koristi duže vreme, može se desiti da nepokretne slike ostanu vidljive na obe strane ekrana.

### Kada vršite povezivanje sa RF kablom

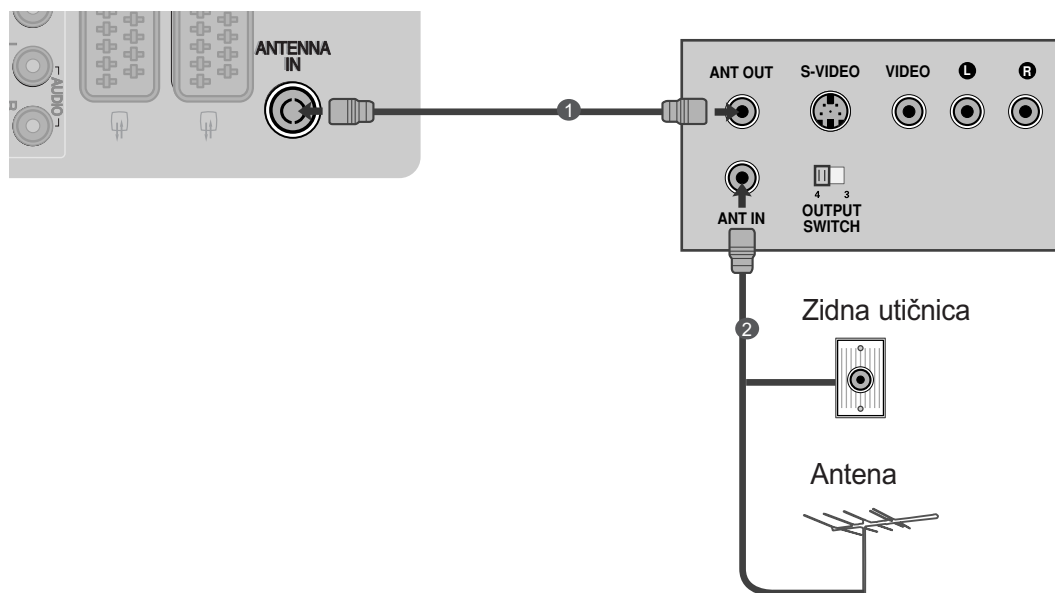

- 1 Povežite utičnicu ANT OUT (antena izlaz) od video plejera sa utičnicom ANTENNA IN (antena ulaz) od TV-a.
- 2 Povežite antenski kabl u utičnicu ANT IN (antena ulaz) od video plejera.
- 3 Pritisnite dugme PLAY (reprodukcija) na video plejeru i pronađite odgovarajući kanal između TV-a i video plejera za gledanje.

## Povezivanje sa Euro Scart kablom

- 1 Povežite Euro scart utičnicu od video plejera u AV1 Euro scart utičnicu od TV-a.
- 2 Ubacite traku u video plejer i pritisnite dugme PLAY (reprodukcija) na video plejeru. (Pogledajte korisničko uputstvo video plejera.)
- 3 Izaberite AV1 ulazni izvor upotrebom INPUT (unos) dugmeta na daljinskom upravljaču.
- 4 Ako je povezano sa utičnicom AV2 Euro scart, onda izaberite AV2 ulazni izvor.

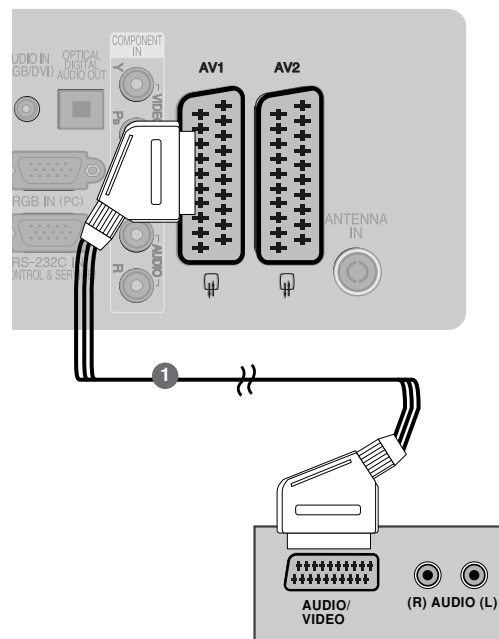

### ! NAPOMENA

- Bilo koji Euro scart kabl mora biti oklopljen.

## Povezivanje sa RCA kablom

- 1 Povežite utičnice za AUDIO/VIDEO signale između TV-a i video plejera. Uskladite boje utičnica (Video = žuta, Audio Left (audio levo)= bela i Audio Right (audio desno) = crvena)
- 2 Ubacite video kasetu u video plejer i pritisnite PLAY (reprodukcija) na video plejeru. (Pogledajte korisničko uputstvo video plejera.)
- 3 Izaberite AV3 izvor upotrebom INPUT (unos) dugmeta na daljinskom upravljaču.

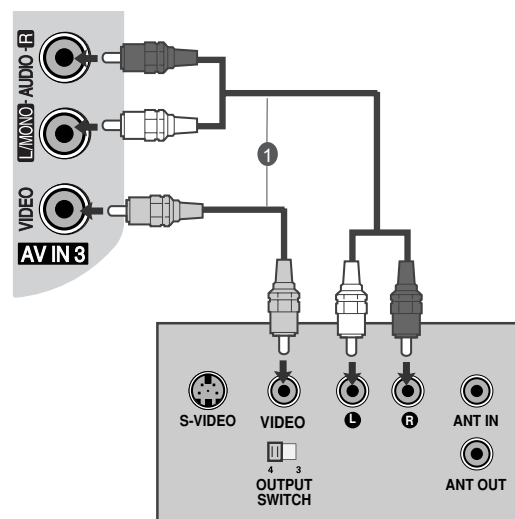

### ! NAPOMENA

- Ukoliko posedujete mono video plejer, povežite audio kabl od video plejera sa utičnicom AUDIO L/MONO na TV-u.

# KONFIGURACIJA EKSTERNE OPREME

## Povezivanje sa S-Video kablom (Samo za plazma TV)

- 1 Povežite S-VIDEO izlaz od video plejera sa S-VIDEO ulazom od TV-a. Kvalitet slike je poboljšán; u odnosu na običnog kompozitnog (RCA kabl) ulaza.
- 2 Povežite audio izlaze video plejera na utičnice AUDIO ulaza na TV-u.
- 3 Ubacite traku u video plejer i pritisnite dugme PLAY (reprodukcija) na video plejeru. (Pogledajte korisničko uputstvo video plejera.)
- 4 Izaberite AV3 izvor upotrebom INPUT (unos) dugmeta na daljinskom upravljaču.

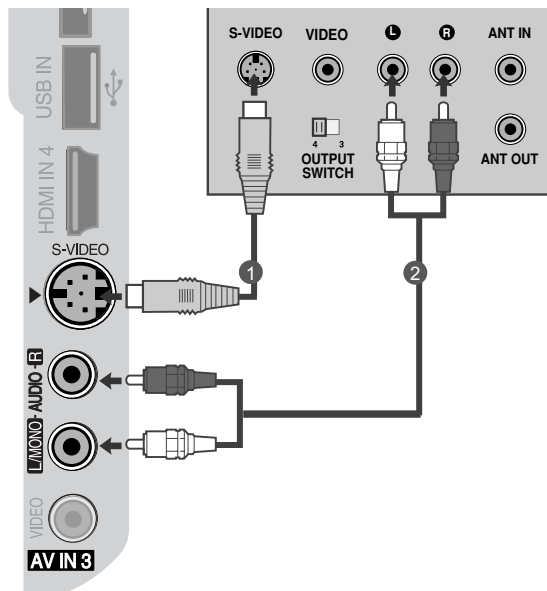

### ! NAPOMENA

- Ukoliko su obe utičnice za S-VIDEO i VIDEO povezani istovremeno sa S-VHS od video plejera, onda se može vršiti samo prijem S-VIDEO signala.

## UMETANJE DEKODERA

- Da gledate šifrovani (plaćeni) servis u digitalnom režimu TV-a.
- Ova karakteristika nije dostupna u svim državama.

- 1 Umetnite dekodér u PCMCIA (Međunarodno udruženje za memorijske kartice personalnih kompjutera) CARD SLOT (otvor za karticu) na TV-u kao prikazano.

Za dalje informacije pogledajte stranu 49.

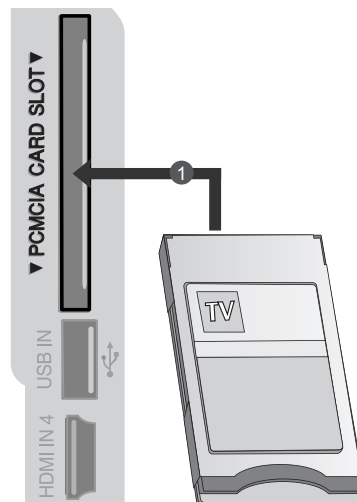



# KONFIGURACIJA DIGITALNOG AUDIO IZLAZA

- Otpremanje audio signala od TV-a prema eksternoj audio opremi preko porta za digitalni audio izlaz (optički).

- 1 Povežite jedan kraj optičkog kablja u port za digitalni audio izlaz TV-a (optički).
- 2 Drgui kraj optičkog kablja povežite sa digitalnim audio ulazom u audio opremi (optički).
- 3 U meniju AUDIO podesite opcije TV zvučnika na  $\neq$  isključeno (► str.88) Obratite se uputstvu za upotrebu eksterne audio opreme za rad sa njome.

## ⚠ OPREZ

- Nemojte gledati u port optičkog izlaza. Gledanje u laserski zrak može oštetiti Vaš vid.

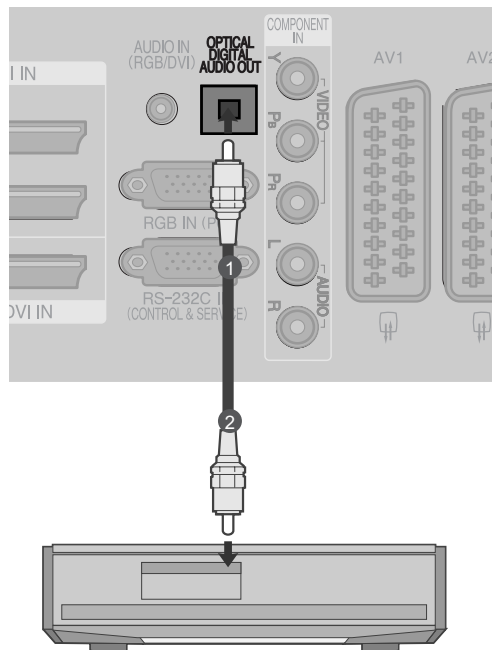

# KONFIGURACIJA EKSTERNE OPREME

## KONFIGURACIJA OSTALIH AV IZVORA

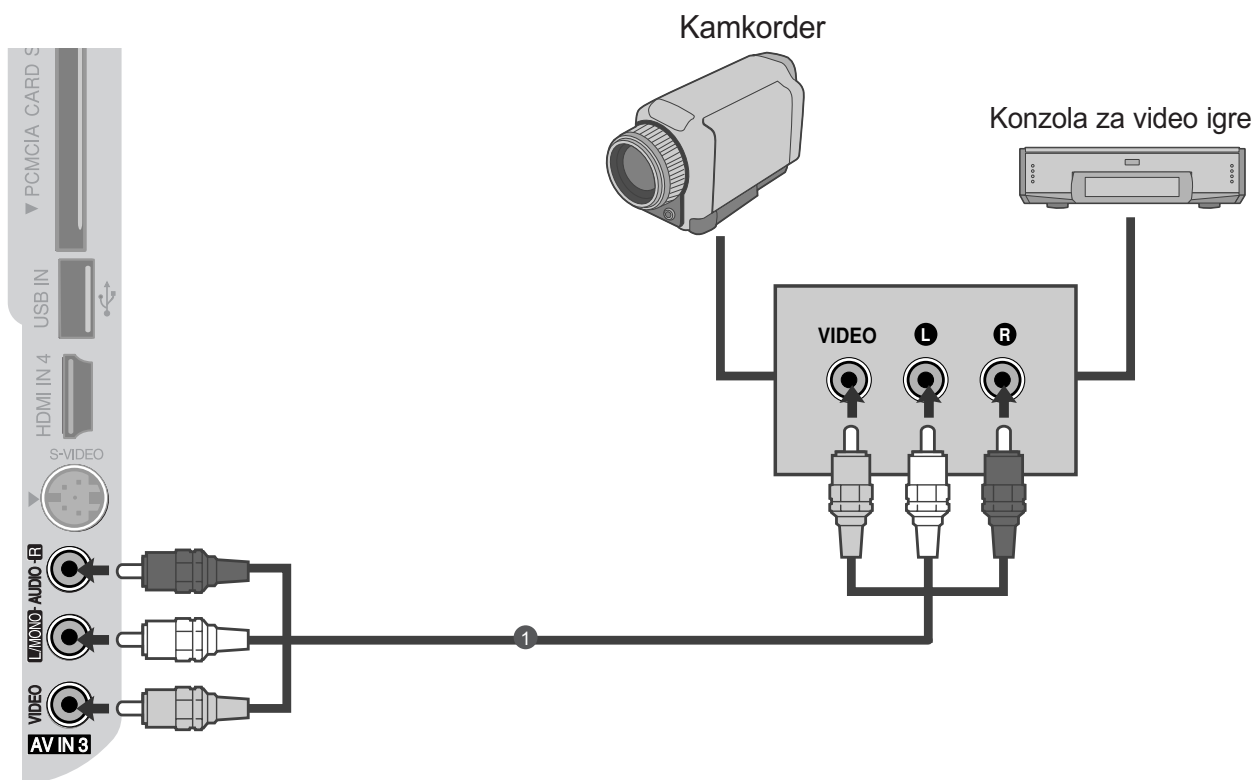

- 1** Povežite utičnice za AUDIO/VIDEO signale između TV-a i eksterne opreme. Uskladite boje utičnica. (Video = žuta, Audio Left (audio levo) = bela i Audio Right (audio desno) = crvena)
- 2** Izaberite AV3 ulazni izvor upotrebom INPUT (unos) dugmeta na daljinskom upravljaču.
- 3** Počnite sa korišćenjem odgovarajuće eksterne opreme. Pogledajte uputstvo za upotrebu eksterne opreme.

## KONFIGURACIJA USB IN (USB ULAZ) (Osim za model 50PG40\*\*)

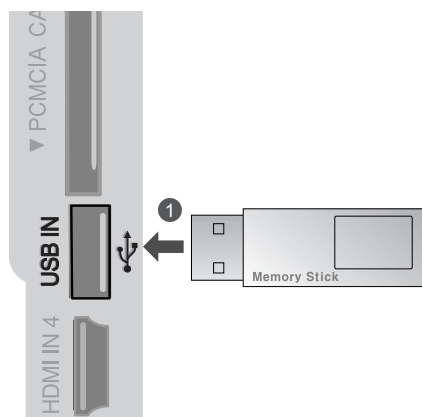

- 
- 1 Priključite USB uređaj u utičnicu USB IN (USB ulaz) na bočnoj strani TV-a.  
.....
  - 2 Nakon priključivanja utičnica USB IN (USB ulaz) možete koristiti funkciju USB. (str.56)
-

# KONFIGURACIJA EKSTERNE OPREME

## KONFIGURACIJA LIČNOG RAČUNARA

Ovaj TV pruža mogućnost utakni i koristi, što znači da se stoni računar automatski podešava na podešenja TV-a.

### Povezivanje putem kabla sa 15-pinskim D-sub konektorom

- 1 Povežite RGB izlaze ličnog računara sa utičnicom RGB IN (PC) na TV-u.
- 2 Povežite PC audio izlaz sa utičnicom AUDIO IN (RGB/DVI) na TV-u.
- 3 Uključite računar i TV
- 4 Izaberite RGB ulazni izvor upotrebom dugmeta INPUT (unos) na daljinskom upravljaču.

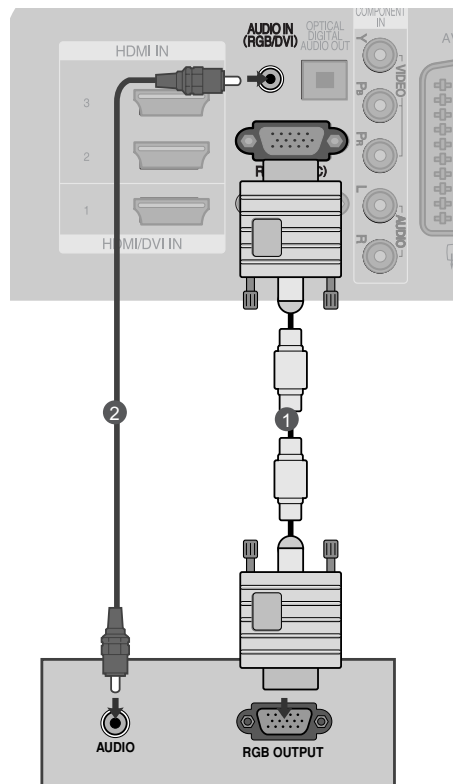

### Povezivanje sa HDMI prema DVI kablom

- 1 Povežite DVI izlaz računara sa utičnicom HDMI/DVI IN1 na TV-u.
- 2 Povežite PC audio izlaz sa utičnicom AUDIO IN (RGB/DVI) na TV-u.
- 3 Uključite računar i TV.
- 4 Izaberite HDMI1 izvor upotrebom INPUT (unos) dugmeta na daljinskom upravljaču.

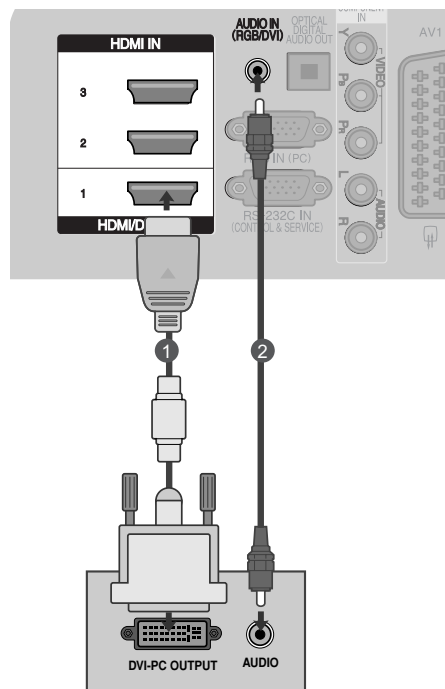

## Podržane rezolucije displeja

### PLAZMA TV modeli

#### RGB-PC, HDMI/DVI-PC režim

Rezolucija	Horizontalna Frekvencija (kHz)	Vertikalna Frekvencija (Hz)
720x400	31,468	70,08
640x480	31,469	59,94
800x600	37,879	60,31
1024x768	48,363	60,00
1280x768	47,78	59,87
1360x768	47,72	59,8
1920x1080	66,587	59,937
1280x1024	63,98	60,02
1400x1050	65,317	59,979

samo za modele 50/60PG70\*\*, 50PG40\*\*

#### HDMI/DVI-DTV režim

Rezolucija	Horizontalna Frekvencija (kHz)	Vertikalna Frekvencija (Hz)
640x480	31,649	59,94
	31,469	60
720x480	31,47	59,94
	31,50	60
720x576	31,25	50,00
1280x720	37,50	50,00
	44,96	59,94
	45,00	60
1920x1080	28,125	50,00
	33,72	59,94
	33,75	60
	27,00	24,00
	33,75	30
	56,25	50,00
	67,433	59,94
	67,50	60

### LCD TV modeli

#### RGB-PC, HDMI/DVI-PC režim

Rezolucija	Horizontalna Frekvencija (kHz)	Vertikalna Frekvencija (Hz)
720x400	31,468	70,08
640x480	31,469	59,94
800x600	37,879	60,31
1024x768	48,363	60,00
1280x768	47,78	59,87
1360x768	47,72	59,8
1920x1080	66,647	59,988
1280x1024	63,981	60,02
1400x1050	65,317	59,979

Osim model 32LG60\*\*

#### HDMI/DVI-DTV režim

Rezolucija	Horizontalna Frekvencija (kHz)	Vertikalna Frekvencija (Hz)
640x480	31,469	59,94
	31,469	60
720x480	31,47	59,94
	31,50	60
720x576	31,25	50,00
1280x720	31,50	50,00
	44,96	50,94
	45,00	60
1920x1080	28,125	50,00
	33,72	59,94
	33,75	60
	27,00	24,00
	33,75	30
	56,25	50,00
	67,433	59,94
	67,50	60

## ! NAPOMENA

- ▶ Da biste uživali u živahnoj slici i živahnom zvuku, povežite PC sa TV-om.
- ▶ Izbegavajte nepokretne slike za duži period vremena na ekranu TV-a. Nepokretne slike mogu postati trajno utisnute na ekranu; koristite čuvar ekrana ako je moguće.
- ▶ Povežite PC na RGB (PC) ili HDMI IN (ili HDMI/DVI IN) port od TV-a; promenite rezoluciju.
- ▶ Mogu nastati smetnje u rezoluciji, u vertikalnom obliku, kontrastu ili osvetljaju u režimu PC. Promenite režim PC u drugu rezoluciju ili promenite brzinu osvežavanja ili podesite osvetljaj i kontrast u meniju dok slika ne postane jasna. Ukoliko se brzina osvežavanja grafičke kartice u PC ne može promeniti, onda promenite grafičku karticu u PC ili pitajte za savet proizvođača grafičke kartice računara.
- ▶ Ulazni signali za sinhronizaciju horizontalne i vertikalne frekvencije su odvojeni.
- ▶ Povežite signalni kabl od izlaznog porta računara za monitor sa RGB (PC) portom od TV-a ili signalni kabl od HDMI izlaznog porta od računara sa HDMI IN (ili HDMI/DVI IN) portom od TV-a.
- ▶ Povežite audio kabl od računara sa audio ulazom na TV-u. (Audio kablovi nisu obuhvaćeni sa TV-om).
- ▶ Ukoliko koristite zvučnu karticu, onda podesite zvuk računara po potrebi.
- ▶ Ovaj TV koristi VESA utakni i koristi rešenje. TV aparat šalje EDID podatke računara sa DDC protokolom. Računar se podešava automatski kada koristi ovaj TV.
- ▶ DDC protokol je unapred definisan za RGB (analogni RGB), HDMI (digitalni RGB) režim.
- ▶ Ukoliko optrebno, uskladite podešenja za funkciju utakni i koristi.
- ▶ Ukoliko grafička kartica računara ne šalje simultano analogne i digitalne RGB signale, onda povežite ili RGB ili HDMI IN (ili HDMI/DVI IN) da biste prikazali izlazne signale računara na TV-u.
- ▶ Ukoliko grafička kartica šalje simultano analogne i digitalne RGB signale, onda prebacite TV ili na RGB ili HDMI; (drugi režim je podešen automatski na funkciju utakni i koristi od strane TV-a.)
- ▶ DOS režim možda neće raditi u zavisnosti od video kartice ako koristite HDMI prema DVI kabl.
- ▶ Ako koristite predugačak RGB-PC kabl, onda mogu nastati smetnje na ekranu. Preporučujemo dužinu kabla ispod 5 m. To omogućava najbolji kvalitet slike.
- ▶ Ako je priključen HDMI (1080p, preko 12bita) na HDMI utičnicu na bočnoj strani, ekran može biti nepravilan.

# Konfiguracija ekrana za režim rada lični računar

## Resetovanje ekrana

Vraća natrag na fabrička unapred definisana podešenja za poziciju, veličinu i fazu.

Ova funkcija radi u sledećem režimu: RGB[PC].

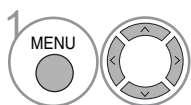
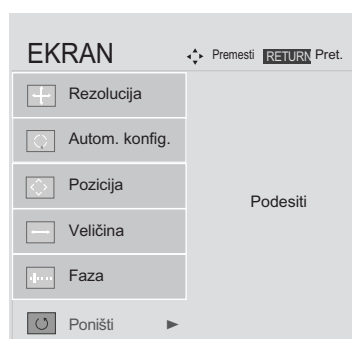
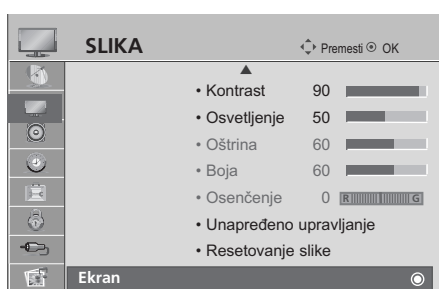

1 Izaberite SLIKA.

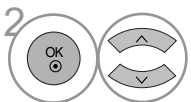

2 Izaberite EKRAN.

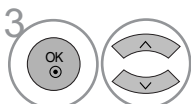

3 Izaberite Poništi.

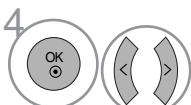

4 Izaberite Da.



5 Pokrenite resetovanje.

- Pritisnite dugme za MENU (MENI) da biste se vratili na uobičajeno gledanje TV-a.
- Pritisnite dugme RETURN (POVRATAK) da pređete na prethodni ekran menija.

# KONFIGURACIJA EKSTERNE OPREME

## Podešavanja za poziciju, veličinu i fazu ekrana

Ukoliko slika nije jasna nakon automatskog podešavanja i posebno ako slova i dalje podrhtavaju, onda ručno podesite fazu slike.

Ova funkcija radi u sledećem režimu: RGB[PC].

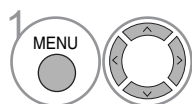
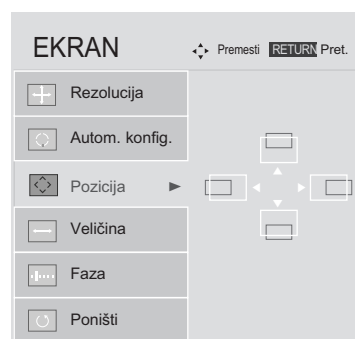
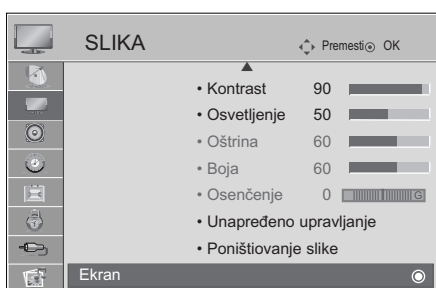

Izaberite SLIKA.

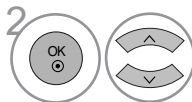

Izaberite EKRAN.

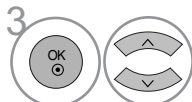

Izaberite Poziciju, Veličinu ili Fazu.

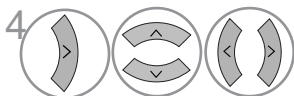

Napravite odgovarajuća podešavanja.

- Pritisnite dugme za MENU (MENI) da biste se vratili na uobičajeno gledanje TV-a.
- Pritisnite dugme RETURN (POVRATAK) da pređete na prethodni ekran menija.



## Izbor rezolucije

Da biste gledali normalnu sliku, izjednačite rezoluciju RGB režima i izbor PC režima.

Ova funkcija radi u sledećem režimu: RGB[PC] režim.

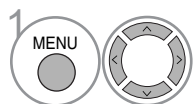
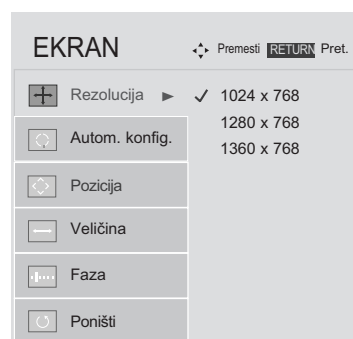
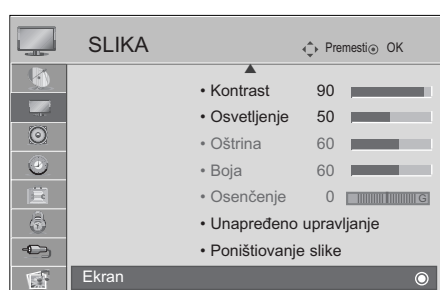

1 Izaberite SLIKA.

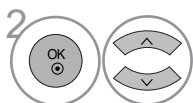

2 Izaberite EKTRAN.

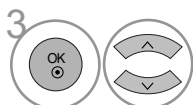

3 Izaberite Rezolucija.

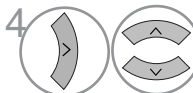

4 Izaberite željenu rezoluciju.

- Pritisnite dugme za MENU (MENI) da biste se vratili na uobičajeno gledanje TV-a.
- Pritisnite dugme RETURN (POVRATAK) da pređete na prethodni ekran menija.

# KONFIGURACIJA EKSTERNE OPREME

## Automatska konfiguracija (samo za RGB [PC] režim)

Automatski podešava poziciju slike i umanjuje nestabilnost slike. Nakon podešavanja, ako je slika i dalje nepravilna, onda Vaš TV radi ispravno ali mu trebaju dodatna podešavanja.

### Automatska konfiguracija

Ova funkcija je za automatsko podešavanje pozicije ekrana, časovnika i faze. Prikazana slika će biti nestabilna za nekoliko sekundi dok je automatska konfiguracija u toku.

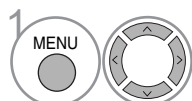
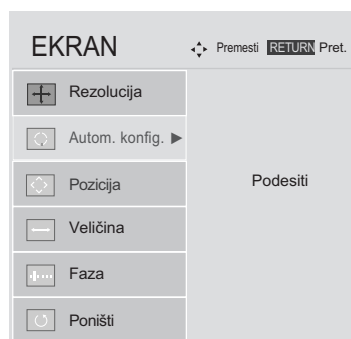
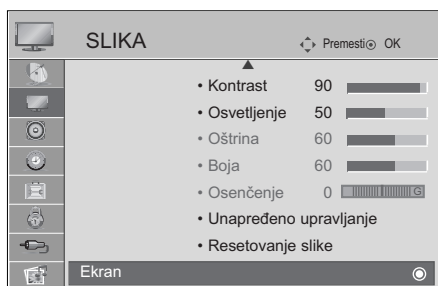

Izaberite SLIKA.

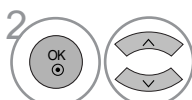

Izaberite EKTRAN.

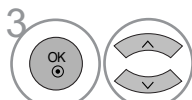

Izaberite Autom. konfigur.

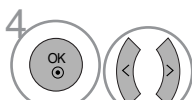

Izaberite Da.



Pokreni Autom. konfigur..

- Ako je pozicija slike i dalje nepravilna, onda pokušajte opet sa automatskim podešavanjem.
- Ako sliku treba ponovo podešavati nakon automatskog podešavanja u RGB (PC) režimu, onda možete podesiti Pozicija c iju, Veličinu ili Faza.

- Pritisnite dugme za MENU (MENI) da biste se vratili na uobičajeno gledanje TV-a.
- Pritisnite dugme RETURN (POVRATAK) da pređete na prethodni ekran menija.

## Inicijalizacija (vraćanja natrag u fabričkom podešenju)

Ova funkcija radi u trenutnom režimu.  
Da postavite u početak podešenu vrednost.

Kada je u meniju Zaključaj sistem "Uključeno", pojavice se poruka za unos lozinke.

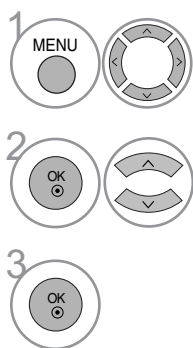
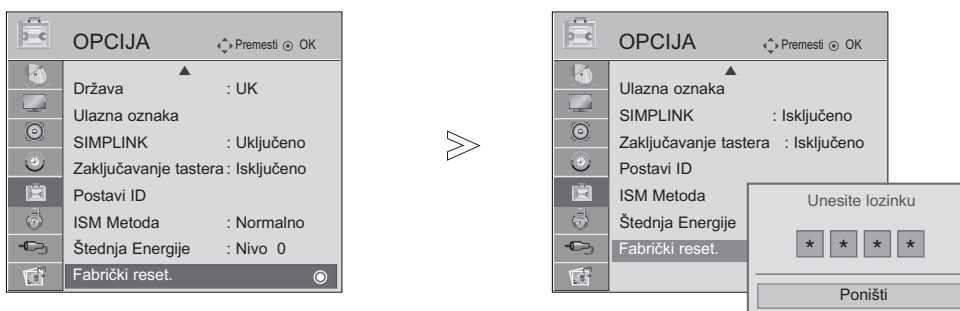

1 Izaberite OPCIJA.

2 Izaberite Fabrički reset.

• Ako je Zaključaj sistem "Uključeno" i vi ste zaboravili vašu lozinku, pritisnite '7', '7', '7', '7' na daljinskom upravljaču.

- Pritisnite dugme za MENU (MENI) da biste se vratili na uobičajeno gledanje TV-a.
- Pritisnite dugme RETURN (POVRATAK) da pređete na prethodni ekran menija.

# GLEĐANJE TV / UPRAVLJANJE PROGRAMOM

## KLJUČNE FUNKCIJE DALJINSKOG UPRAVLJAČA

Prilikom korišćenja daljinskog upravljača, usmerite ga u pravcu senzora daljinskog upravljača na TV-u.



**1** **MODE** Izbor režima daljinskog upravljača.

**POWER** (napajanje) Uključuje TV iz stanja mirovanja ili ga isključuje u stanje mirovanje.

**INPUT** (unos) Mod spoljnog ulaza se ciklično menja prema uobičajenom redosledu.  
Uključuje TV iz stanja mirovanja.

**TV/RAD** Izbor radija, TV-a, DTV kanala.

**Q.MENU** (b.meni) Izabira željeni brzi izvor menija. (Format Slike, Štednja Energije(Plazma TV modeli), Pozadinsko osvetljenje(LCD TV modeli), Razgovetan glas, Način slike, Način zvuka, Zvuk, Sleep Timer, USB Izbaciti.(Osim za model 50PG40\*\*))

**MENU** (meni) Izbor menija.  
Briše sve prikaze na ekranu i vraća natrag iz bilo kog menija na gledanje TV.

**GUIDE** (vodič) Prikazuje raspored programa.

**DUGME ZA SMER** (gore/dole/levo / desno) Omogućava vam da vršite navigaciju u meniju na ekranu i podešava sistemska podešenja prema vašim prioritetima.

**OK** Potvrđuje vaš izbor ili prikazuje trenutni režim.

**RETURN(EXIT)** Omogućava korisniku da se vrati nazad jedan korak u interaktivnoj aplikaciji, EPG ili ostalih interaktivnih funkcija korisnika.

**INFO** ⓘ Prikazuje informacije o trenutnom ekranu.

**AV MODE** Vam pomaže da izaberete i podesite sliku i zvuk kada je povezan AV uređaj.

**Tasteri u boji** Ovti tasteri se upotrebljavaju za uređivanje teleteksta (u TELETEKST režimu samo) ili programa.

**2 TASTERI ZA TELETEKST** Ovi tasteri se koriste za teletekst.  
Za više detalja pogledajte odeljak 'Teletekst'.

**SUBTITLE** (titl) Opoziva vaš prioritetni jezik titla u digitalnom režimu.

**SIMPLINK** Pogledajte spisak priključenih AV uređaja sa TV-om. Kada uzastopno pritisnete ovo dugme, onda se na ekranu pojavljuje meni za Simplink.



VOLUME UP /DOWN Podešava jačinu zvuka.

MARKIRANJE Markira i demarkira programe u meniju USB. (Osim za model 50PG40\*\*)

FAV Prikazuje izabrani omiljeni program.

MUTE (bez zvuka) Uključuje i isključuje zvuk.

Programme UP/DOWN Izbor programa.

PAGE UP/DOWN Kretanje iz jednog kompletnog skupa informacije na sledeći.

0~9 Izbor programa.  
numerisana dugmad Izbor numerisanih stavki u meniju.

LIST (spisak) Prikazuje tabelu programa.

Q.VIEW (b.prelged) Vraća prethodno gledani program.

Kontrolni tasteri Upravlja sa SIMPLINK ili USB menijom(Spisak SIMPLINK/USB fotografija i muzike)(osim za model 50PG40\*\*).  
menija

### Postavljanje baterija

- Otvorite odeljak za baterije na pozadini i postavite baterije vodeći računa o polaritetu (+sa +,-sa -).
- Stavite dve AAA baterije od 1.5V. Nemojte mešati stare sa novim baterijama.
- Zatvorite poklopac.

# GLEĐANJE TV / UPRAVLJANJE PROGRAMOM

## UKLJUČIVANJE TV-A

- Kada Vam je TV uključen, onda ćete biti u stanju da koristite ove karakteristike.

- 1 Ne prvom mestu priključite ispravno električni kabl.  
U ovoj fazi TV je u stanju mirovanja.
- 2 Da biste uključili TV iz stanja mirovanja, pritisnite dugme  $\phi$  / I, INPUT ili P  $\blacktriangle$   $\blacktriangledown$  (ili P  $\wedge$   $\vee$ ) na TV-u ili pritisnite dugme POWER, INPUT, P  $\wedge$   $\vee$  ili BROJ na daljinskom upravljaču i TV će se uključiti.

### Započeti konfiguraciju

Ako je prikazan OSD (prikaz menija na ekranu) nakon uključivanja TV-a, onda možete podesiti jezik, izabrati režim, državu, vremensku zonu, automatsko pretraživanje programa.

Napomena:

- a. Automatski će nestati nakon 40 sekundi izuzev ako je pritisnuto neko dugme.
- b. Pritisnite dugme RETURN da promenite trenutni OSD (meni na ekranu) na prethodni OSD (meni na ekranu).
- c. U onim državama gde nema emitovanje potvrđenih DTV standarda, neke DTV karakteristike možda neće raditi, u zavisnosti od okruženja DTV emitovanja.
- d. Režim "Kuća" je optimalno podešenje za kućno okruženje i kod TV-a je unapred definisan režim.
- e. Režim "U Radnji" je optimalno podešenje za okruženje u prodavnici. "Ako korisnik modifikuje podatke o kvalitetu slike, onda režim "U Radnji" postavlja proizvod u početno stanje koje je od naše strane podešeno nakon određenog vremena.
- f. Režim (Kuća, U Radnji) se može izmeniti pomoću izvršenje Fabrički reset. u meniju OPCIJA.
- g. Režim "In store" (U Radnji) je optimalno podešenje za prikazivanje u prodavnicama. Režim "In-Store" (U Radnji) inicijalizira TV da podesi kvalitet slike i pokreće funkciju demonstracije "TruMotion Demo" nakon određenog perioda vremena.(samo kod modele 42/47LG60\*\*, 42LG61\*\*.)

## IZBOR PROGRAMA

- 1 Pritisnite dugme P  $\wedge$   $\vee$  ili BROJ da biste odabrali broj programa.

## PODEŠAVANJE JAČINE ZVUKA

- 1 Pritisnite dugme  $\triangleleft$  + ili - da podesite jačinu zvuka.

Ukoliko želite da isključite zvuk, onda pritisnite dugme MUTE (bez zvuka).

Možete prekinuti ovu funkciju pritiskom na dugme MUTE,  $\triangleleft$  + ili -.

# BRZI MENI

OSD (prikaz menija na ekranu) na vašem TV-u se može neznatno razlikovati od onoga prikazanim u ovom uputstvu.

Q.Menu (brzi meni) je meni sa karakteristikama koje korisnik koristi najčešće.

- **Format Slike:** Izbor željenog formata slike. Za podešavanje zuma, izaberite 14:9, Zoom1 i Zoom2 u meniju za formate. Nakon završetka podešavanja zuma, ekran se vraća nazad u B.Meni.
- **Štednja Energije (samo kod Plazma TV):** Podešava osvetljaj ekrana za smanjenje potrošnje energije TV-a.
- **Pozadinsko osvetljenje (LCD TV samo):** Podešava osvetljaj ekrana. Ovaj taster vraća nazad u fabričko podešenje osvetljaj pomoću promene izvora režima.
- **Razgovetan glas :** Ova funkcija pomaže da korisnik bolje čuje ljudski glas tako što odvaja opseg ljudskog glasa od drugih zvukova.
- **Način slike :** Izbor željenog načina slike.
- **Način zvuka :** Je karakteristika koja automatski podešava kombinaciju zvuka koja se smatra kao najbolja za slike koja se trenutno gledaju. Izbor željenog načina zvuka.
- **Zvuk :** Izbor izlaza zvuka.
- **Sleep Timer :** Podešava sleep tajmer.
- **USB Izbaciti:** Izaberite "USB izbacivanje" da biste odvojili USB uređaj od TV.(Osim za model 50PG40\*\*)

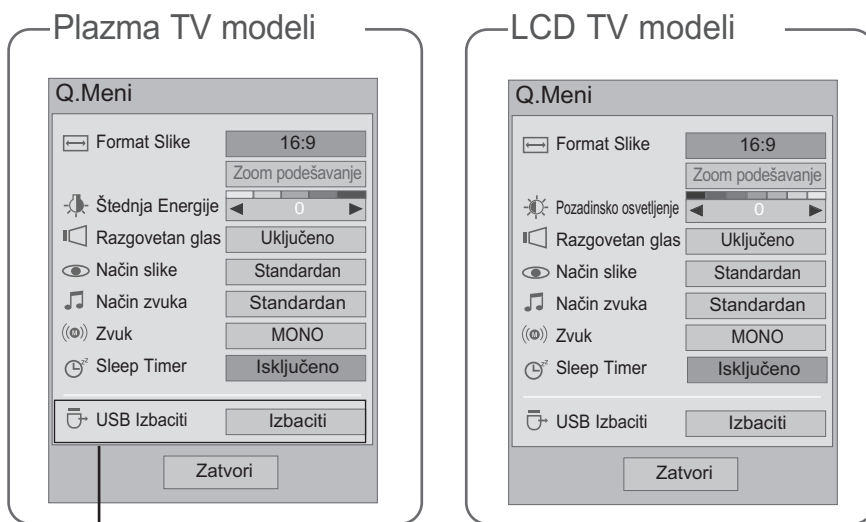

(Osim za model 50PG40\*\*)

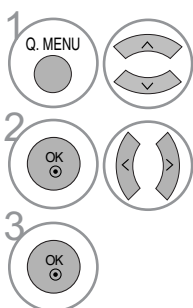

Prikaži svaki meni.

ili Izaberite vaš željeni izvor.

- Pritisnite dugme za Q. MENU da biste se vratili na uobičajeno gledanje TV-a.
- Pritisnite dugme RETURN (POVRATAK) da pređete na prethodni ekran menija.

# GLEĐANJE TV / UPRAVLJANJE PROGRAMOM

## IZBOR I PODEŠAVANJE MENIJA NA EKRANU

OSD (prikaz menija na ekranu) na vašem TV-u se može neznatno razlikovati od onoga prikazanim u ovom uputstvu.

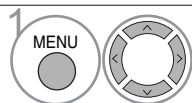
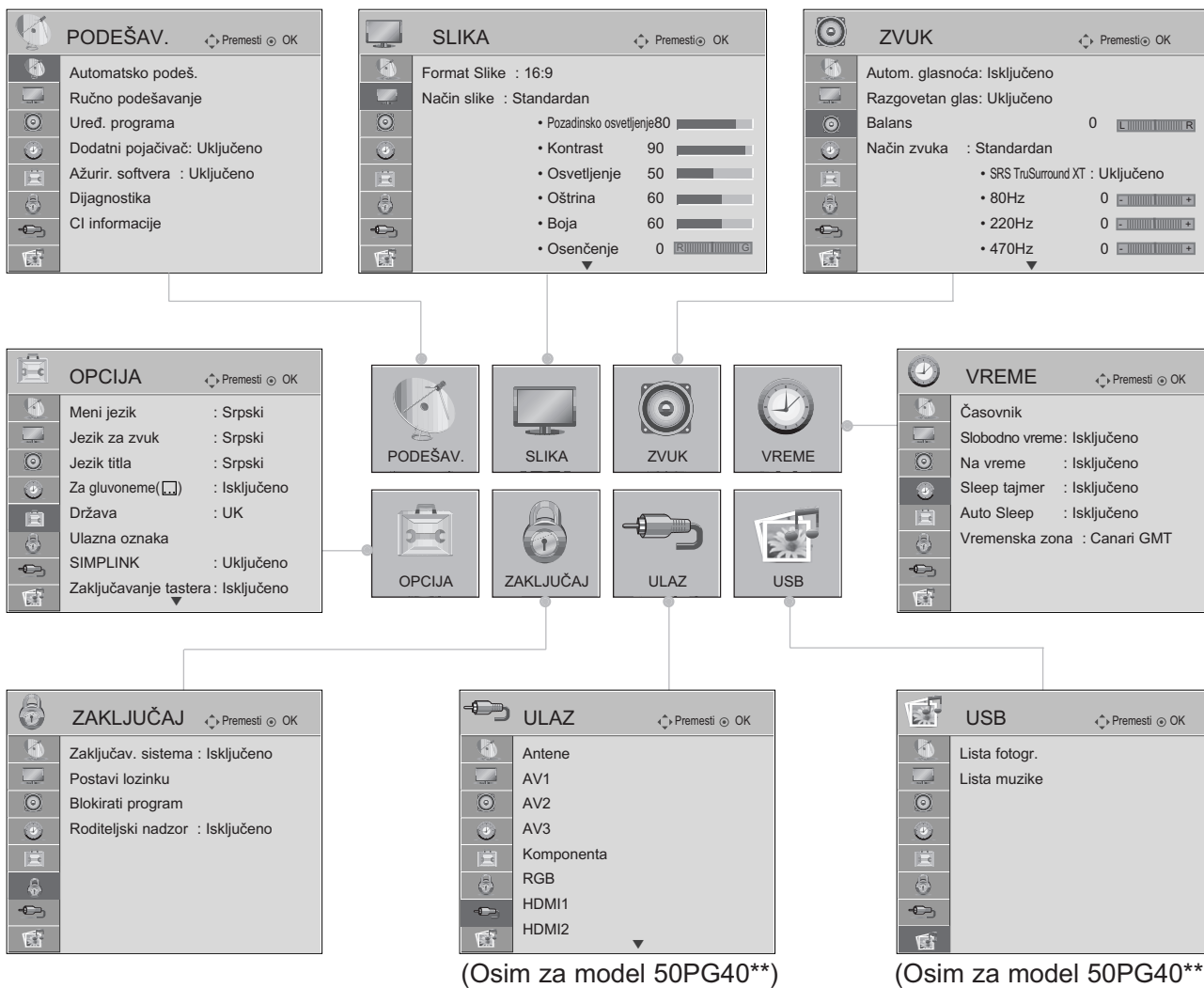

1 Prikaži svaki meni.

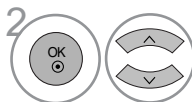

2 Izbor stavke menija.



3 Premeštanje prema meniju koji iskače.

- Pritisnite dugme za MENU (MENI) da biste se vratili na uobičajeno gledanje TV-a.
- Pritisnite dugme RETURN (POVRATAK) da pređete na prethodni ekran menija.

### ! NAPOMENA

- ▶ ISM način i režim ušteda energije je moguća samo kod Plazma TV modele.
- ▶ Pozadinsko osvetljenje, Power Indicator, TruMotion i TruMotion Demo je moguća samo kod LCD TV modele.
- ▶ Tehnologija TruMotion i TruMotion Demo je moguća samo kod modela 42/47LG60\*\* i 42LG61\*\*.
- ▶ CI informacije i pojačivač se ne mogu koristiti u analognom režimu rada.
- ▶ Kod modela 50PG40\*\* neće biti prikazan INPUT (unos) i USB.



# AUTOMATSKA PRETRAGA PROGRAMA

Upotrebite ovu funkciju da automatski pronađete i memorišete sve programe na raspolaganju.

Ako pokrenete automatsko programiranje u digitalnom režimu, onda će sve prethodno memorisane servis informacije biti izbrisane.

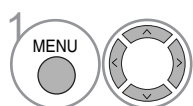

Izaberite PODEŠAV..

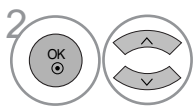

Izaberite Automatsko podeš.  
(automatsko podešavanje).

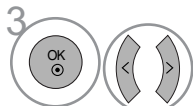

Izaberite Da.

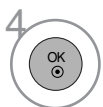

Pokrenite Automatsko podeš. (automatsko podešavanje).

- Koristite tasteri sa BROJKAMA da unesete lozinku od 4 slova u Zaključavanju sistema 'Uključeno'.
- Ukoliko želite da nastavite sa automatskim pretraživanjem onda izaberite DA upotrebom tastera < > . Onda pritisnite taster OK. U protivnom izaberite NE.

- Pritisnite dugme za MENU (MENI) da biste se vratili na uobičajeno gledanje TV-a.
- Pritisnite dugme RETURN (POVRATAK) da pređete na prethodni ekran menija.

# GLEĐANJE TV / UPRAVLJANJE PROGRAMOM

## RUČNO PODEŠAVANJE PROGRAMA (SAMO U DIGITALNOM REŽIMU)

Ručna pretraga vam dopušta da ručno dodate program na vaš spisak za programe.

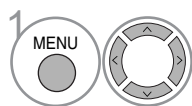
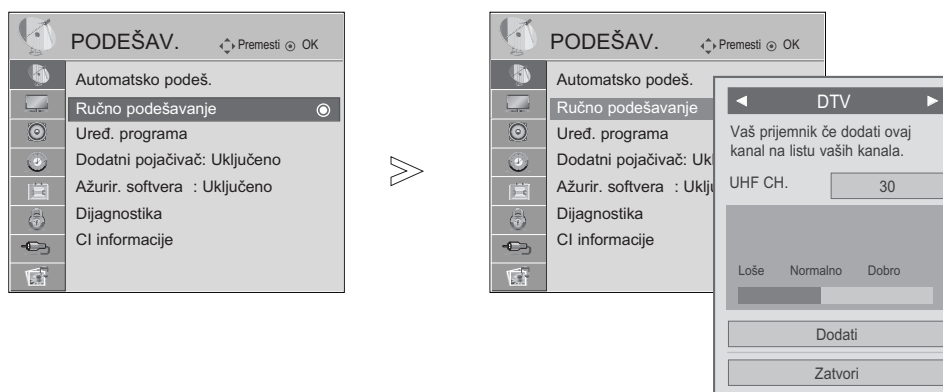

Izaberite PODEŠAV..

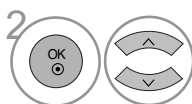

Izaberite Ručno podešavanje.

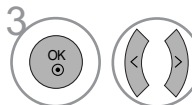

Izaberite DTV.

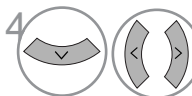

Izaberite željeni broj kanala.

- Koristite tasteri sa BROJKAMA da unesete lozinku od 4 slova u Zaključavanju sistema 'Uključeno'.

- Pritisnite dugme za MENU (MENI) da biste se vratili na uobičajeno gledanje TV-a.
- Pritisnite dugme RETURN (POVRATAK) da pređete na prethodni ekran menija.

# RUČNO PODEŠAVANJE PROGRAMA (SAMO U ANALOGNOM REŽIMU)

Ručno podešavanje vam omogućava da ručno podesite i uredite stanicu u bilo kakvom rasporedu po vašoj želji.

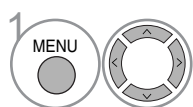
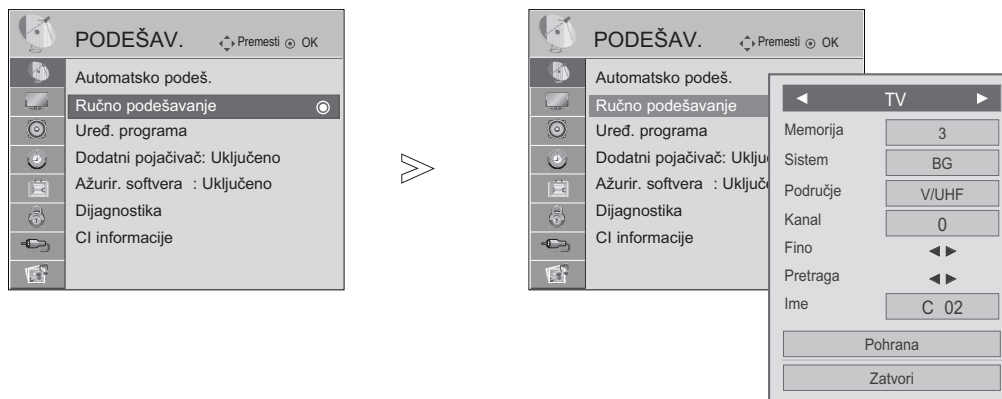

1 Izaberite PODEŠAV..

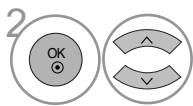

2 Izaberite Ručno podešavanje.

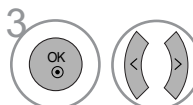

3 Izaberite TV.



4 ili Izaberite željeni broj uključenog programa.

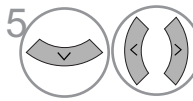

5 Izaberite TV sistem.

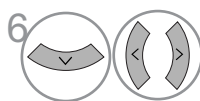

6 Izaberite V/UHF ili Kabl.

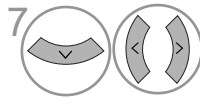

7 ili Izaberite željeni broj kanala.

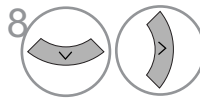

8 Započni pretragu.

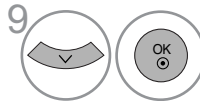

9 Izaberi Pohrana.

- Pritisnite dugme za MENU (MENI) da biste se vratili na uobičajeno gledanje TV-a.
- Pritisnite dugme RETURN (POVRATAK) da pređete na prethodni ekran menija.

- Koristite tasteri sa BROJKAMA da unesete lozinku od 4 slova u Zaključavanju sistema 'Uključeno'.
- L : SECAM L/L' (Francsuka)  
BG : PAL B/G, SECAM B/G (Evropa / Istočna Evropa / Azija / Novi Zeland / S.Istok / Afrika / Australija)  
I : PAL I/II (U.K. / Irska / Hong Kong / Južna Afrika)  
DK : PAL D/K, SECAM D/K (Istočnat Evropa / Kina / Afrika / CIS) .
- Za memorisanje sledećeg kanala ponovite korake od 4 do 9.

# GLEĐANJE TV / UPRAVLJANJE PROGRAMOM

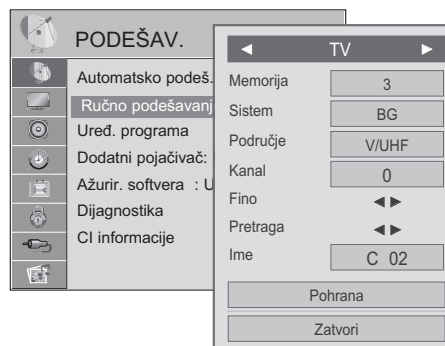
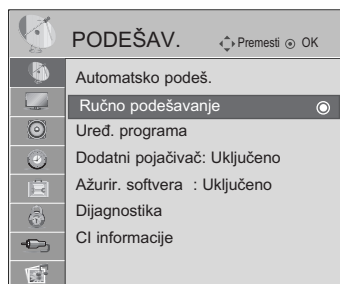

## ■ Određivanje naziva stanice

Možete odrediti naziv stanice sa pet slovnih mesta za svaki broj programa.

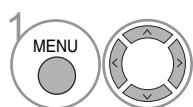

Izaberite PODEŠAV..

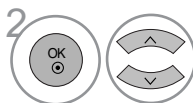

Izaberite Ručno podešavanje.

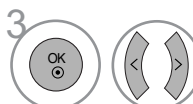

Izaberite TV.

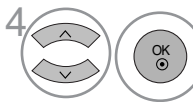

Izaberite Ime (naziv).

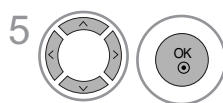

Izaberite poziciju i izvršite svoj izbor za sledeći drugi karakter, i na taj način produžite u nastavku. Možete koristiti alfabet od A do Z, brojeve od 0 do 9, +/-, i prazno mesto.

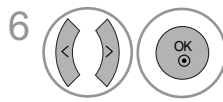

Izaberite Zatvori.

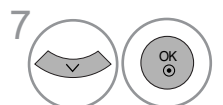

Izaberite Pohrana.

## ■ A Fino podešavanje

Obično je fino podešavanje potrebno samo ako je prijem slab.

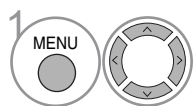

Izaberite PODEŠAV..

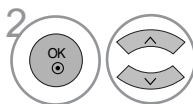

Izaberite Ručno podešavanje.

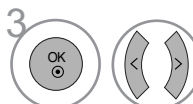

Izaberite TV.



Izaberite Fino.



Izvršite fino podešavanje za najbolju sliku i najbolji zvuk.

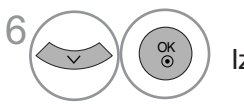

Izaberite Pohrana.

- Pritisnite dugme za MENU (MENI) da biste se vratili na uobičajeno gledanje TV-a.
- Pritisnite dugme RETURN (POVRATAK) da pređete na prethodni ekran menija.

# UREĐIVANJE PROGRAMA

Ukoliko je neki broj programa preskočen, to onda znači da nećete biti u stanju da ga izaberete upotrebom dugmeta P ^ v tokom gledanja TV-a.

Ako želite da izaberete preskočeni broj programa, onda direktno unesite broj programa sa tasterima BROJKI ili izaberite ga u meniju uređivanja programa

Ova funkcija vam omogućava da preskočite pohranjeni programi.

U nekim državama je moguće pomeranje broj programa upotrebom ŽUTOG tastera.

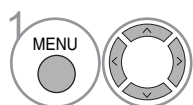
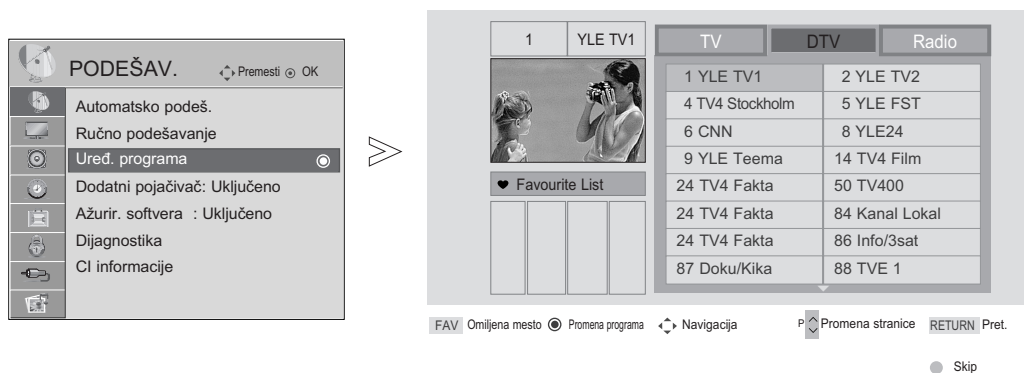

Izaberite PODEŠAV..

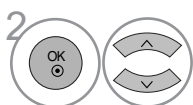

Izaberite Uređ. programa (uređivanje programa).



Unos Uređ. programa (uređivanje programa).



Izaberite program kojeg treba pohraniti ili preskočiti.

• Koristite tasteri sa BROJKAMA da unesete lozinku od 4 slova u Zaključavanju sistema 'Uključeno'.

- Pritisnite dugme za MENU (MENI) da biste se vratili na uobičajeno gledanje TV-a.
- Pritisnite dugme RETURN (POVRATAK) da pređete na prethodni ekran menija.

# GLEĐANJE TV / UPRAVLJANJE PROGRAMOM

## (U DTV/RADIO REŽIMU)

### ■ Preskakanje broja programa



Izaberite broj programa kojeg treba preskočiti.



Prebacite broj programa kojeg treba preskočiti na plavo.



Otpustite preskočen program.

- Ukoliko je neki broj programa preskočen, to onda znači da nećete biti u stanju da ga izaberete upotrebom tastera P ^ ∨ tokom običnog gledanja TV-a.
- Ako želite da izaberete program koji se preskače, onda direktno unesite broj programa sa tasterima BROJKI ili izaberite ga u uređivanju programa ili EPG.

### ■ Izabiranje omiljenog programa



Izaberite svoj omiljeni broj program.

- Ova funkcija će automatski ubaciti izabrani program u vašem spisku za omiljene programe.

# U TV REŽIMU

Ova funkcija vam omogućava da izbrišete ili preskočite pohranjene programe. Takođe možete premestiti neke kanale na drugim brojevima programa.

## ■ Auto sortiranje

1  Pokrenite automatsko sortiranje.

• Čim jednom pokrenete automatsko sortiranje, više ne možete uređivati programe.

## ■ A Brisanje programa

1  Izaberite broj programa kojeg treba izbrisati.



• Izabrani program je izbrisan, a svi programi u nastavku su prebačeni za jedno mestu naviše

2  Prebacite izbrisani program na crveno.

3  Otpustite izbrisani program.

## ■ Premeštanje programa

1  Izaberite broj programa kojeg želite da premestite.

2   Prebacite broj programa kojeg premeštate na ŽUTO.

3  Otpustite preskočen program.

## ■ Preskakanje broja programa

1  Izaberite broj programa kojeg treba preskočiti.



2  Prebacite broj programa kojeg treba preskočiti na plavo.

3  Otpustite preskočen program.

• Ukoliko je neki broj programa preskočen, to onda znači da nećete biti u stanju da ga izaberete upotrebom tastera P  $\wedge$   $\vee$  tokom običnog gledanja TV-a.

• Ako želite da izaberete program koji se preskače, onda direktno unesite broj programa sa tasterima BROJKI ili izaberite ga u uređivanju programa ili EPG.

## ■ A Izabiranje omiljenog programa

1   Izaberite broj svog omiljenog programa.





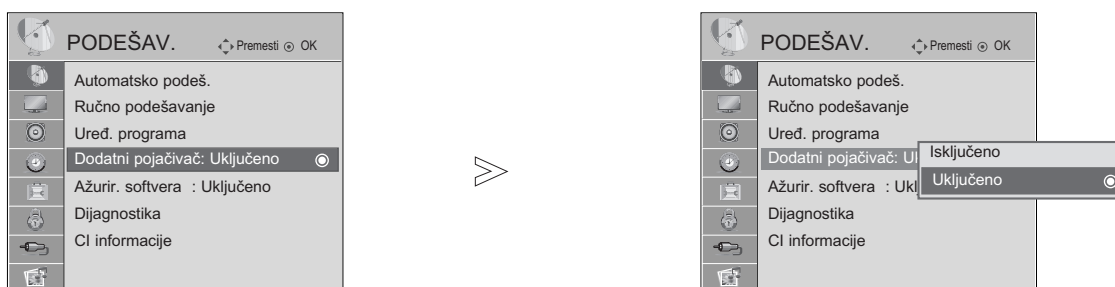

• Izabrani program biće dodat u vašem spisku omiljenih programa.

# GLEĐANJE TV / UPRAVLJANJE PROGRAMOM

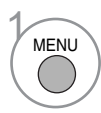
## DODATNI POJAČIVAČ (SAMO U DIGITALNOM REŽIMU)

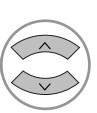
Ako je prijem slab, onda prebacite Dodatnog pojačivača na UKLJUČENO.  
Ako je signal jak, onda izaberite „Isključeno“.

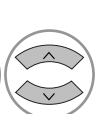

-   Izaberite PODEŠAV..
-   Izaberite Dodatni pojačivač.
-   Izaberite Uključeno ili Isključeno.
-  Pritisnite Spremi.

- Pritisnite dugme za MENU (MENI) da biste se vratili na uobičajeno gledanje TV-a.
- Pritisnite dugme RETURN (POVRATAK) da pređete na prethodni ekran menija.



# AŽURIRANJE SOFTVERA

Ažuriranje softvera znači da možete preuzeti softver preko digitalno kopnenog sistema emitovanja.

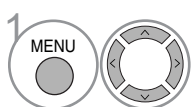
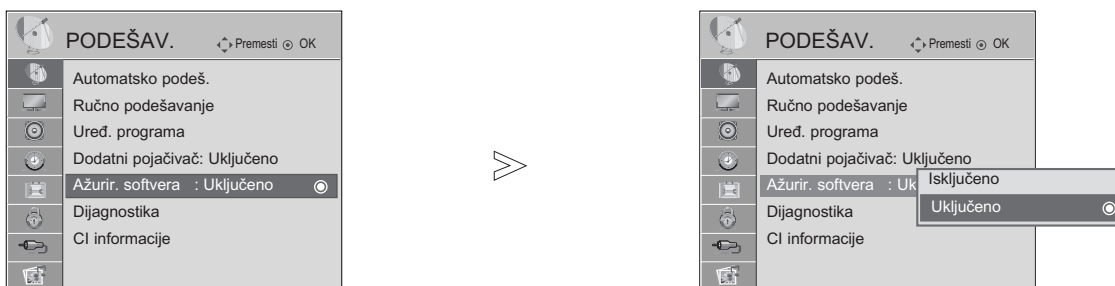

1 Izaberite PODEŠAV..

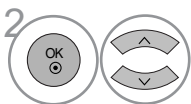

2 Izaberite Ažurir. softvera (ažuriranje softvera).

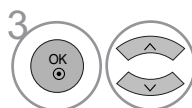

3 Izaberite Uključeno ili Isključeno.  
• Ako ste izabrali uključeno, onda će vas okvir za obaveštavanje korisnika obavestiti da je pronađen novi softver.



4 Pritisnite Spremi.

## \* Kada vršite podešavanje "Ažuriranja softvera"

Povremeno će prenos ažurirane informacije digitalnog softvera rezultovati u meni na TV ekranu kao što sledi.

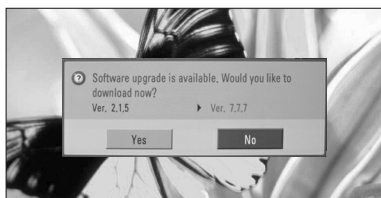

Ako je meni za ažuriranje softvera „Isključeno“, onda se pojavljuje poruka za „Uključeno“.

Izaberite YES (da) upotrebom tastera < > i videćete sledeću sliku



Kada je napajanje isključeno, onda počinje preuzimanje. Kada je napajanje uključeno tokom ažuriranja, onda se prikazuje status o napredku.

Nakon završetka ažuriranja softvera sistem vrši restartovanje.

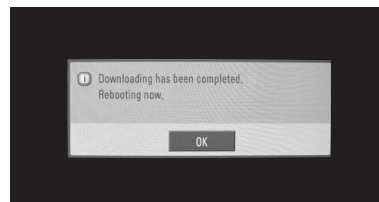

- Tokom napredka ažuriranja softvera, molimo uzmite u obzir sledeće:
- Napajanje TV-a se ne sme prekinuti.
- Ne smete isključivati TV.
- Ne smete iskopčavati antenu.
- Nakon ažuriranja softvera možete potvrditi ažuriranu verziju softvera u meniju za Dijagnostiku.

# GLEĐANJE TV / UPRAVLJANJE PROGRAMOM

## DIJAGNOSTIKA

Ova funkcija vam omogućava da pogledate informacije o proizvođaču, modelu/tipu, serijskom broju i o verziji softvera.

Ovo prikazuje informaciju i jačinu signala od sinhronizovanog multipleksera.  
Ovo prikazuje informacije o signalu i nazivu servisa izabranog multipleksera.

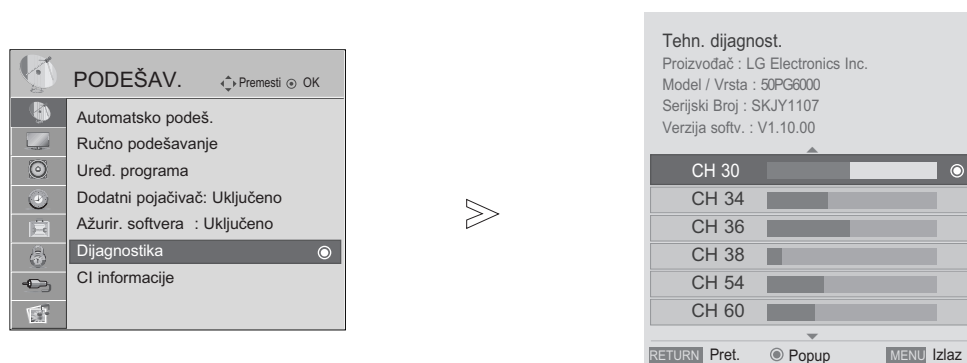

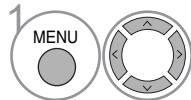
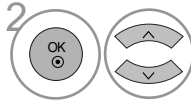
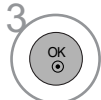
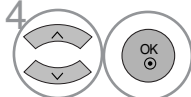
-  Izaberite PODEŠAV..
-  Izaberite Dijagnostika.
-  Prikažite proizvođača, model/tip, serijski broj i verziju softvera.
-  Prikažite informacije o kanalu.

- Pritisnite dugme za MENU (MENI) da biste se vratili na uobičajeno gledanje TV-a.
- Pritisnite dugme RETURN (POVRATAK) da pređete na prethodni ekran menija.

# INFORMACIJE O DEKODERU CI [ZAJEDNIČKI INTERFEJS]

Ova funkcija vam omogućava da gledate kodirani program (plaćeni). Ukoliko uklonite dekoder, onda ne možete gledati plaćeni program.

Kada je dekoder ubačen u svojoj priključnici, onda možete pristupiti meniju dekodera.

Za kupovinu dekodera i pametne kartice stupite u kontakt sa vašim prodavcem. Nemojte uzastopno umetati i vaditi dekoder kompaktne memorije iz TV-a. To može uzrokovati kvar. Ako je TV uključen nakon umetanja dekodera, možda nećete imati bilo kakav izlaz zvuka.

Uzrok tome je nekompatibilnost dekodera i pametne kartice.

Funkcije dekodera možda neće biti na raspolaganju u zavisnosti od okolnosti emitovanja u državi.

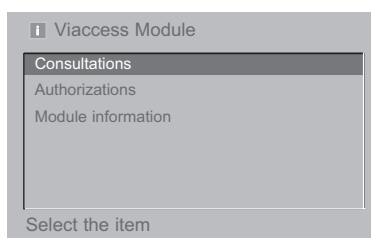
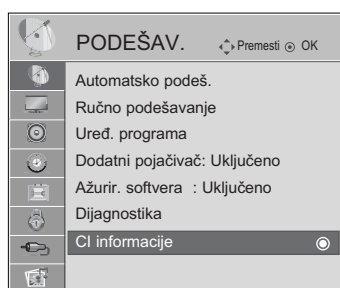

- Ovaj OSD (prikaz menija na displeju) je samo za ilustraciju i opcije menija i format ekrana variraju u skladu sa provajderom usluga za plaćeni digitalni program.
- Imate mogućnost da izmenite ekran menija dekodera i servis ako pitate za savet vašeg prodavca.

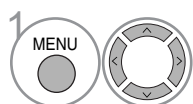

1 Izaberite PODEŠAV..

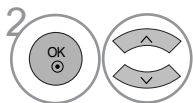

2 Izaberite CI informacije (informacije o dekoderu) .

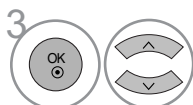

3 Izaberite željenu stavku: Informacije o modulu, informacije o pametnoj kartici, jeziku ili preuzimanje softvera itd.



- Pritisnite dugme za MENU (MENI) da biste se vratili na uobičajeno gledanje TV-a.
- Pritisnite dugme RETURN (POVRATAK) da pređete na prethodni ekran menija.

# GLEĐANJE TV / UPRAVLJANJE PROGRAMOM

## IZABIRANJE TABELE SA PROGRAMIMA

Možete proveriti koji programi su spremljeni u memoriji tako što ćete prikazati tabelu sa programima.





### ■ Prikazivanje SPISKA sa programima

- 1  prikaži SPISAK PROGRAMA.

- Možda ćete videti neke programe u plavoj boji. Oni su podešeni da budu preskočeni pomoću automatskog programiranja ili u režimu za uređivanje programa.
- Neki programi sa brojem kanala prikazanim u SPISKU za programe pokazuju da nemaju upisano ime stanice.

### ■ Izabiranje programa iz spiska za programe

- 1  Izaberite program.
- 2  Prebacite na izabrani program.

-  Iz programa kojeg trenutno gledate, režim rada biće promenjen iz TV u DTV u Radio.

### ■ Straničenje kroz spiska za programe

- 1  Okreće stranice.
- 2  Povratak nazad na gledanje TV-a.

### ■ Prikazivanje tabele sa omiljenim programima

- 1  Prikazuje omiljenu tabelu sa programima.

# SPISAK ULAZA

HDMI i AV1, 2 (SCART) se mogu prepoznati preko pina za detekciju a ipak se osposobljavaju samo kada eksterni uređaj odobri napajanje.

Upotrebom tastera TV/RAD možete se kretati od eksternog ulaza do RF ulaza i do poslednjeg gledanog programa u režimu DTV/RADIO/TV.

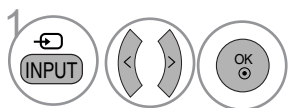
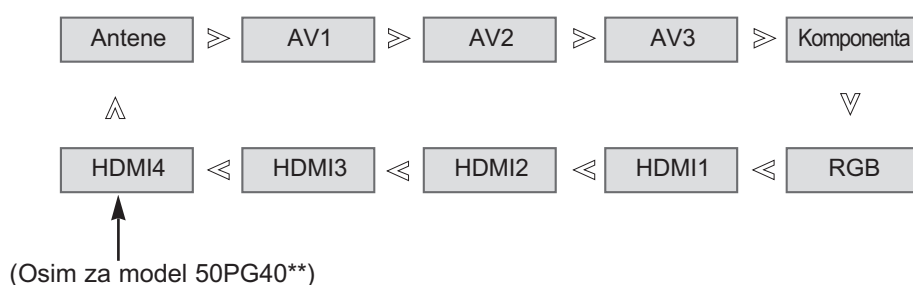

Izaberite ulazni izvor.

- Takođe možete podesiti meni INPUT (unos).(Osim za model 50PG40\*\*)



- Antene : Izaberite je kada gledate DTV/TV.
- AV1, AV2, AV3 : Izaberite kada gledate video plejer ili eksterni uređaj.
- Komponenta : Izaberite kada koristite DVD plejer ili digitalni dekođer u zavisnosti od konektora.
- RGB :Izaberite kada koristite računar u zavisnosti od konektora.
- HDMI1, HDMI2, HDMI3, HDMI4(osim za model 50PG40\*\*): Izaberite kada koristite DVD plejer, računar ili digitalni dekođer u zavisnosti od konektora.

# GLEĐANJE TV / UPRAVLJANJE PROGRAMOM



Ova funkcija radi samo sa uređajima koji imaju logo SIMPLINK.

Molimo proverite logo SIMPLINK.

Ovaj TV možda neće raditi pravilno ako ga koristite sa drugim proizvodima koji imaju funkciju HDMI-CEC.

Ova funkcija vam omogućava da upravljate i reprodukujete ostale AV uređaje koji su priključeni na ekran pomoću HDMI kabla bez dodatnih kablova i podešenja.

Ako ne želite SIMPLINK meni, onda izaberite "Isključeno".

SIMPLINK funkcija nije podržana pomoću HDMI IN 4(samo kod 50PG40\*\*: HDMI IN 3) ulaza.

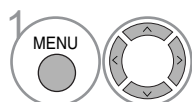
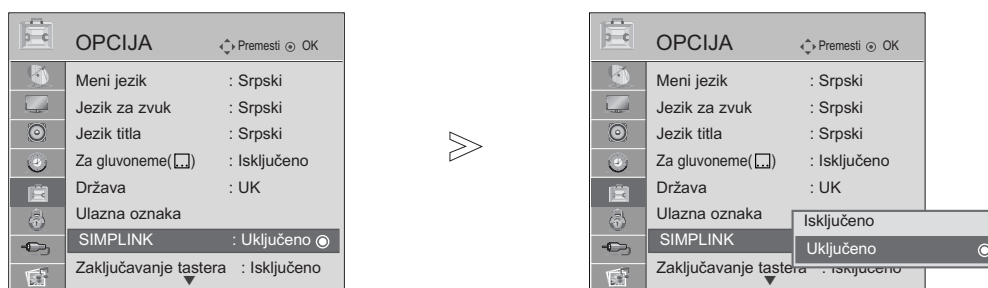

Izaberite OPCIJA.

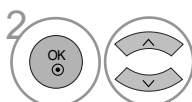

Izaberite SIMPLINK.

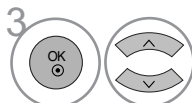

Izaberite Uključeno ili Isključeno.



Pritisnite Spremi.

- Pritisnite dugme za MENU (MENI) da biste se vratili na uobičajeno gledanje TV-a.
- Pritisnite dugme RETURN (POVRATAK) da pređete na prethodni ekran menija.

## ! NAPOMENA

- ▶ Povežite HDMI/DVI IN ili HDMI IN terminal TV-a sa terminalom pozadi (HDMI terminal) SIMPLINK uređaja uz pomoć HDMI kabla.
- ▶ Nakon povezivanja HDMI terminala za kućni bioskop sa SIMPLINK funkcijom upotrebom gore navedenog načina, povežite terminal DIGITAL AUDIO OUT (izlaz za digitalni audio) na pozadini TV-a sa terminalom DIGITAL AUDIO IN (ulaz digitalnog audia) na pozadini SIMPLINK uređaja sa optičkim kablom.
- ▶ Kada upravljate eksterni uređaj sa SIMPLINK, pritisnite TV taster od MODE (režim) tastere na daljinskom upravljaču.
- ▶ Kada prebacite ulazni izvor upotrebom tastera INPUT (unos) na daljinskom upravljaču, onda možete zasutaviti rad uređaja kojim upravljate preko SIMPLINK
- ▶ Kada izaberete ili upravljate sa media uređajem koji ima funkciju kućnog bioskopa, onda se zvučnici automatski prebacuju na zvučnike za kućni bioskop (HT zvučnici).

## SIMPLINK FUNKCIJE

### Reprodukcija diska

Upravlajte priključeni AV uređaje pomoću pritiska na tastere  $\wedge$   $\vee$   $\lt$   $\gt$  , OK,  $\blacktriangleright$ ,  $\blacksquare$ ,  $\text{II}$ ,  $\lll$  i  $\ggg$ . (Taster  $\bullet$  ne pruža takve funkcije.)

### Direktna reprodukcija

Nakon priključivanja AV uređaja sa TV-om, možete direktno upravljati sa uređajima i reprodukovati medije bez dodatnih podešavanja.

### Izaberite AV uređaj

Omogućava vam da izaberete jedan od AV uređaja povezanih sa TV-om i da radite sa njime.

### Isključi napajanje svih uređaja

Kada isključite TV, svi priključeni uređaji su isključeni.

### Prebaci audio-out

Nudi lak način prebacivanja audio izlaza.

### Sinhronizovano uključivanje

Kada uključujete priključeni AV uređaj, TV se automatski uključuje.

\* Uređaj, koji je priključen sa TV-om preko HDMI kabla ali ne podržava SIMPLINK, ne pruža ovu

## SIMPLINK MENI

Pritisnite dugme  $\wedge$   $\vee$   $\lt$   $\gt$  a onda, dugme OK da biste izabrali željeni SIMPLINK izvor.

- 1 TV gledanje : Prebacuje na prethodni TV program bez obzira na trenutni režim.
- 2 Reprodukcijski DISKA : Izabire i reprodukuje povezani disk.  
Ako su na raspolaganju više diskova, naslovi diskova su zgodno prikazani u podnožju ekrana.
- 3 Video reprodukcija : Pušta u rad i upravlja povezani video uređaj.
- 4 Reprodukcijski HDD snimaka : Pušta u rad i upravlja snimke memorisane u HDD.
- 5 Audio izlaz prema Kućni bioskop/ Audio izlaz prema TV-u : Izabire zvučnike za Audio izlaz za kućni bioskop ili TV.



Izabrani uređaj

Kada nijedan uređaj nije priključen (prikazano u sivoj boji)

Kada je priključen uređaj (prikazano u svetloj boji)





- Kućni bioskop: Samo je podržavan jedan u isto vreme
- DVD, rekorder: Podržava do tri u isto vreme
- Video: Samo je podržavan jedan u isto vreme

# GLEĐANJE TV / UPRAVLJANJE PROGRAMOM

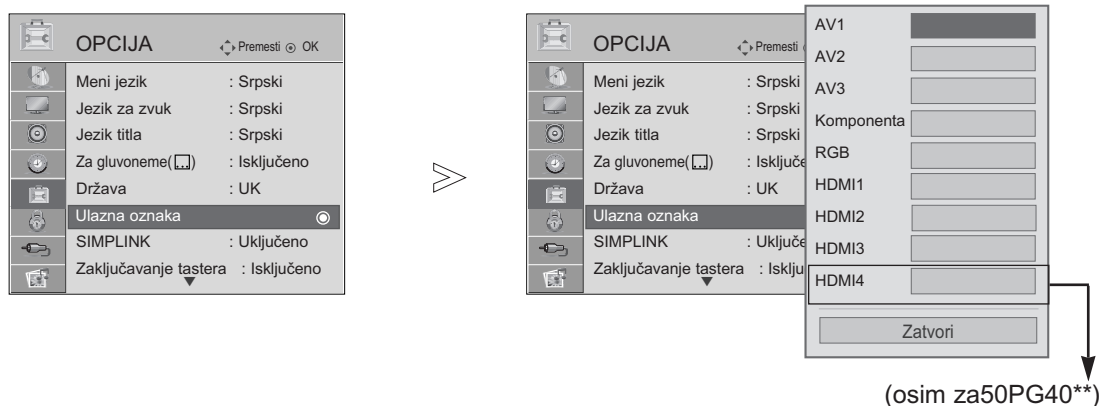
## ULAZNA OZNAKA

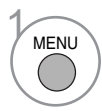
Vrši izbor oznake za svaku ulaznu oznaku.

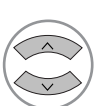
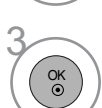

-   Izaberite OPCIJA.
-   Izaberite Ulazna oznaka (Unos oznake).
-   Izaberite izvor.
-  Izaberite oznaku.

- Pritisnite dugme za MENU (MENI) da biste se vratili na uobičajeno gledanje TV-a.
- Pritisnite dugme RETURN (POVRATAK) da pređete na prethodni ekran menija.



# AV REŽIM

Možete odabrati optimalnu sliku i optimalan zvuk kada povežete AV uređaje na eksterni ulaz.

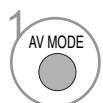
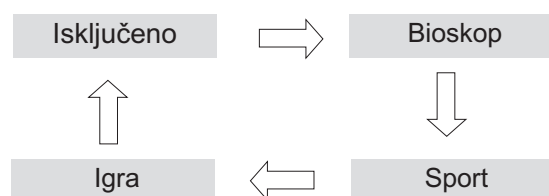

1 Pritisnite uzastopno taster AV MODE (AV režim) da biste izabrali željeni izvor signala.



- Ako odaberete režim bioskop u AV režimu, onda će režim bioskop biti izabran dotično kako za režim slike tako i za režim zvuka u meniju za sliku i meniju za zvuk..
- Ako odaberete "Isključeno" u AV režimu, onda će biti izabrana slika i slika koju ste početno odabrali.

# UPOTREBA USB UREĐAJA

- ▶ USB funkciju nije moguće korigirati kod modele 50PG40\*\*.

## Prilikom priključivanja USB uređaja

Kada priključite USB uređaj onda se automatski pojavljuje ovaj prikaz na ekranu.

U USB uređaju ne možete dodavati novu fasciklu ili izbrisati postojeću.

- 1 Priključite USB uređaj u utičnicu USB IN (USB ulaz) na bočnoj strani TV-a.

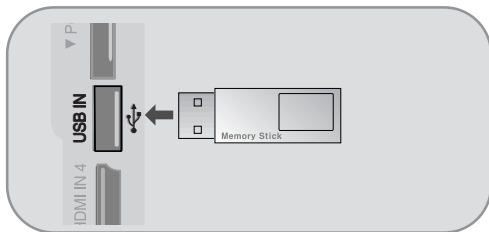

- Ne podržava USB HDD
- Ovaj TV podržava JPEG i MP3.

- 2 Izaberite LISTA FOTOGR. ili LISTA MUZIKE.



### Prilikom uklanjanja USB uređaja

Izaberite meni USB EJECT (USB izbacivanje) pre nego što uklonite USB uređaj.

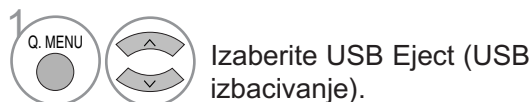

## Mere opreza prilikom upotrebe USB uređaja

- ▶ Prepoznaje se samo USB memorijski uređaj.
- ▶ Ako je USB uređaj priključen preko USB razvodnika, onda se uređaj ne može prepoznati.
- ▶ USB memorijski uređaj koji ima u sebi program za automatsko prepoznavanje možda neće biti prepoznat.
- ▶ USB memorijski uređaj koji koristi svoj upravljački program možda neće biti prepoznat.
- ▶ Brzina prepoznavanje USB memorijskog uređaja može zavistiti od svakog uređaja ponaosobno.
- ▶ Molimo nemojte isključivati TV ili iskopčavati USB uređaj kada je priključen USB memorijski uređaj u funkciji. Kada se takav uređaj iznenadna odvoji ili iskopča, onda se mogu oštetiti memorisane datoteke ili sam USB memorijski uređaj.
- ▶ Molimo nemojte priključivati USB memorijski uređaj koji je bio veštački upravljan na računaru. Uređaj može uzrokovati kvar na proizvodu ili grešku u reprodukciji. Nikada nemojte zaboraviti da koristite samo USB memorijski uređaj koji ima obične muzičke datoteke ili datoteka fotografije.
- ▶ Molimo korigirajte samo USB memorijski uređaj koji je bio formatiran kao FAT32 sistem datoteka obezbeđen od strane Windows operativnog sistema. U slučaju da je memorijski uređaj formatiran sa drugačijim uslužnim programom koji nije podržan od strane Windows, onda možda neće biti prepoznat.
- ▶ Molimo priključite napajanje za USB memorijski uređaj koji zahteva eksterno napajanje. Ako to ne učinite, onda uređaj možda neće prepoznat.
- ▶ Molimo priključite USB memorijski uređaj sa kablom koji je snabdeven od strane USB proizvođača. Ako priključujete sa drugačijem ili prekomerno dugim kablom, uređaj možda neće biti prepoznat.
- ▶ Neki USB memorijski uređaji možda neće biti podržani ili raditi besprekorno.
- ▶ Metoda poravnjanja datoteka kod USB memorijskog uređaja je slična sa Windows XP i naziv datoteke može prepoznati do 100 engleskih slova.
- ▶ Molimo napravite rezervnu kopiju važne datoteke pošto podatak USB uređaja može biti oštećen. Upravljanje podacima je korisnička odgovornost i kao posledica proizvođač ne pokriva proizvod koji nosi oštećene podatke.

# SPISAK FOTOGRAFIJA

Prikaz na ekranu se može razlikovati od vašeg TV-a. Slike su samo kao primer radi pomoći u rad sa TV.

PHOTO(\*.JPEG) datoteka koju podržava

Osnovna linija: 7680 x 4320

- Možete reprodukovati samo JPEG datoteke.
- Samo osnovna linija je podržana u JPEG formatu (SOF0, SOF1 samo).
- Datoteke koje nisu podržane su prikazane u obliku bitske mape.

## Komponente ekrana

1 MENU Izaberite USB. 2 OK Izaberite Lista fotogr..

1 Kretanje u viši nivo datoteke  
2 Aktuelna strana/ukupno strana  
3 Ukupan broj označenih fotografija  
4 Upotrebjliva USB memorija  
5 Odgovarajući tasteri na daljinskom upravljaču

LISTA FOTOGR. Strana 2/3  Nije obeleženo Slobod. prost. 150MB

Uređaj 11  
1366\*768, 125KB

Viša fasc KY103  
KY101 KY104  
KY102 KY105  
JMJ001 JMJ005  
JMJ002 JMJ006  
JMJ003 JMJ007  
JMJ004 JMJ008

1 Viša fasc

5 Navigacija Opcija P Promena stranice MARK Obele. RETURN Izlaz



# UPOTREBA USB UREĐAJA

## Izbor fotografija i skriveni meni





- ▶ Projekcija: Prikazuje izabranu stavku.
- ▶ Obeleži sve : Obeležava sve fotografije na ekranu.
- ▶ Demarkiraj sve : Demarkira sve obeležene fotografije.
- ▶ Obrisi : Briše izabranu fotografiju.
- ▶ Zatvori : Zatvara skriveni meni.

1  Izaberite ciljnu fasciklu ili upravljački program.

2   Izaberite željene fotografije.

3  Prikažite skriveni meni.

4   Prikažite željeni skriveni meni.

- Upotrebite taster P  $\wedge$   $\vee$  za navigaciju u stranici sa fotografijama.
- Upotrebite taster MARK (obeleži) da biste obeležili ili demarkirali fotografiju.  
Kada su jedna ili više fotografija obeleženi, onda ih možete gledati pojedinačno ili kao projekcija slajdova. Ako nijedna fotografija nije obeležena, onda možete u fascikli gledati sve fotografije pojedinačno ili sve fotografije kao projekcija slajdova.

• Pritisnite taster RETURN (povratak) da biste se vratili na normalno TV gledanje.



## Konfiguracija menija za prikazivanje na celom ekranu

Možete izmeniti konfiguraciju za prikazivanje fotografija memorisanih u USB uređaju na celom ekranu. Detaljne operacije su na raspolaganju na ekranu za gledanje fotografija u potpunoj veličini.



Format fotografije može izmeniti veličinu prikazane fotografije na celom ekranu. Pritisnite dugme RETURN (povratak) da pređete na prethodni ekran menija.







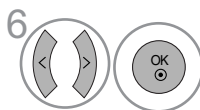

- 1  Izaberite ciljnu fasciklu ili upravljački program.
- 2   Izaberite željene fotografije.
- 3  Prikažite skriveni meni.
- 4  Izaberite Projekcija.
- 5  Izabrana fotografija je prikazana u punoj veličini.





- Upotrebite taster P   za navigaciju u stranici sa fotografijama.

# UPOTREBA USB UREĐAJA



Izaberite Proj. Sla , BGM,  (Rotate), Obrisi , Opcija ili Zatvori

- Upotrebite taster     da biste izabrali prethodnu ili sledeću fotografiju.
- Upotrebite taster     da biste izabrali i upravljali sa menijem na ekranu u potpunoj veličini.

- ▶ **Proj. Sla** : Ako nijedana slika nije izabrana, onda se sve fotografije u aktuelnoj fascikli prikazuju u vidu projekcije slajdova. Ako su izabrane, onda se izabrane fotografije prikazuju u vidu projekcije slajdova.
  - Podesite vremenski interval projekcije slajdova u Opcija.
- ▶ **BGM** : Slušajte muziku dok gledate fotografije u punoj veličini.
  - Podesite BGM uređaj i album u Opcija .
- ▶  (rotacija): Rotira fotografije.
  - Rotira fotografiju za 90° u smeru kazaljke na sat.
- ▶ **Obrisi** : Briše fotografije.
- ▶ **Opcija** : Podešava vrednosti brzine slajdova i fascikle sa muzikom.
  - Upotrebite taster   i OK za podešavanje vrednosti. Onda idite na  i pritisnite OK da biste sačuvali podešenja.
  - Ne možete menjati fasciklu sa muzikom dok je u toku BGM reprodukcija.
- ▶ **Zatvori** : Sakriva meni ekrana za potpunu veličinu.
  - Da biste ponovo videli meni na ekranu za potpunu veličinu, pritisnite taster OK za prikazivanje.

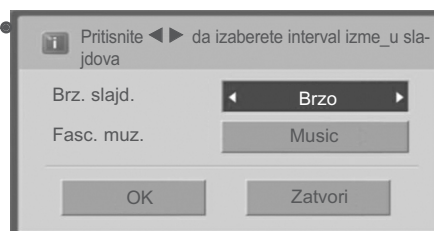

# SPISAK MUZIKE

Kupljene datoteke sa muzikom(\*.MP3) mogu sadržati restrikcije autorskih prava. Reprodukciju tih datoteka možda neće biti podržana od strane ovog modela.

Datoteke sa muzikom na vašem USB uređaju se mogu reprodukovati od strane tog uređaja.

Prikaz na ekranu se može razlikovati od vašeg TV-a. Slike su samo kao primer radi pomoći u rad sa TV.

MUSIC (\*.MP3) podržane datoteke

Brzina prenosa 32 ~ 320

• Probna brzina MPEG1 sloj 3: 32 kHz, 44.1 kHz, 48 kHz.

## Komponente ekrana

1   Izaberite USB.

2    Izaberite Lista muzike.

1 Kretanje u viši nivo datoteke  
2 Aktuelna strana/ukupno strana  
3 Ukupan broj obeležene muzike  
4 Upotrebljiva USB memorija  
5 Odgovarajući tasteri na daljinskom upravljaču



Title	Duration
Viša fasc	
Favorite Music	
Favorite Music No.2	
Velvet Goldmine (OST vers2)	1:34
Good Bye (Original Ver.)	1:15
Urban Nite (Feat.Amin.J)	1:20

# UPOTREBA USB UREĐAJA

## Izbor muzike i skriveni meni

Kao što je prikazano, do 6 muzičkih naslova su u spisku po stranici.

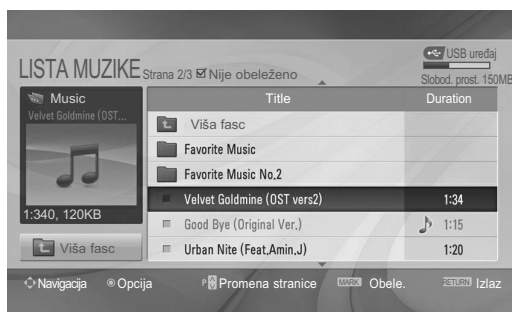

- ▶ **Reprodukuj (tokom stop):** Reprodukuje izabranu muziku. Čim se završi reprodukcija naslova, počinje reprodukcija sledećeg izabranog naslova. Ako nema odabranih naslova, onda počinje reprodukcija sledećeg naslova u aktuелnoj fascikli. Ako odete u drugu fasciklu i pritisnete taster OK, onda se aktuелno reprodukovani naslov zasutavlja.
- ▶ **Repr. obeleženo :** Reprodukuje izabranu muziku. Čim se završi reprodukcija naslova, počinje automatski reprodukcija sledećeg izabranog naslova.
- ▶ **Stop Play(Zaustavi reprodukciju) (tokom reprodukcije):** Zaustavlja reprodukovanu muziku.
- ▶ **Repr. sa foto:** Počinje reprodukciju izabrane muzike i onda prelazite u spisak za fotografije.
- ▶ **Obeleži sve :** Obeležava sve naslove u fascikli.
- ▶ **Demarkiraj sve :** Demarkira sve obeležene naslove.
- ▶ **Obriši :** Briše izabranu muziku.
- ▶ **Zatvori :** Zatvara skriveni meni.



1 Izaberite ciljnu fasciklu ili upravljački program.



2 Izaberite željenu muziku.

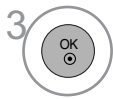

3 Prikažite skriveni meni.



4 Prikažite željeni skriveni meni.

- Upotrebite taster P  $\wedge$   $\vee$  za navigaciju u stranici sa muzikom.
- Upotrebite taster MARK (obeleži) da biste obeležili ili demarkirali naslove. Ako je izabran jedan ili više naslova, onda će označeni naslovi biti reprodukovani po redosledu. Na primer, ako želite da slušate više puta jedan naslov, onda obeležite samo taj naslov i počnite sa njegovom reprodukcijom. Ako nijedan naslov nije obeležen, onda će svi naslovi u fascikli biti reprodukovani po redosledu.

• Pritisnite taster RETURN (povratak) da biste se vratili na normalno TV gledanje.



- Ako ne pritisnete nijedan taster tokom reprodukcije, onda će se okvir sa informacijama o reprodukovanom naslovu kretati po ekranu kao čuvar ekrana (kao što je prikazano niže).
- 'Čuvar ekrana'?  
Čuvar ekrana služi za sprečavanje oštećenja piksela na ekranu zbog fiksirane slike koja ostaje na ekranu za duži period vremena.

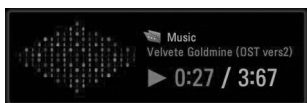

## ! NAPOMENA

- ▶ Kada je reprodukcija muzike, onda je 🎵 prikazano u pozadini naslova muzike.
- ▶ Oštećena ili korumpirana muzika neće biti reprodukovana ali prikazuje 00:00 u vreme reprodukcije.
- ▶ Muzički naslov koji je preuzet od plaćenog servisa sa zaštitom od kopiranja ne počinje reprodukciju nego prikazuje nedogovarajuće informacije u vreme reprodukcije.
- ▶ Ako pritisnete OK ili ■ tastere, prekida se čuvar ekrana.
- ▶ Tasteri PLAY(▶)(reprodukcija), Pause(II)(pauza), ■, ▶▶, ◀◀ na daljinskom upravljaču su takođe na raspolaganju u ovom režimu rada.
- ▶ Možete upotrebiti taster ▶▶ da biste izabrali sledeći naslov muzike i taster ◀◀ da biste izabrali prethodni naslov muzike.

# EPG (ELEKTRONSKI PROGRAMSKI VODIČ) (U DIGITALNOM REŽIMU)







Ovaj sistem ima Elektronski programski vodič (EPG) da vam pomogne u navigaciji kroz svih mogućih opcija gledanja.

EPG daje informacije kao što su spiskovi programa, vremena početka i završetka za sve dostupne servise. U dodatku su detaljne informacije o programima često na raspolaganju u EPG (dostupnost i količina detalja programa se razlikuje u zavisnost od specifičnog emitera).

Ova funkcija se može koristiti samo ako se EPG informacije emituju od strane kompanije za emitovanje.

EPG prikazuje programsku šemu za sledećih 8 dana.

 Prikazuje informacije o trenutnom ekranu.

<p> Prikazano uz DTV program.</p> <p> Prikazano uz radio program.</p> <p> Prikazano uz MHEG program.</p>	<p> Prikazano uz teletext program.</p> <p> Prikazano uz program sa titlovima.</p> <p> Prikazano uz skremblovan program.</p> <p> Prikazano uz Dolby program.</p>
---	---

## Uključi/isključi EPG

1  Uključi ili isključi EPG.

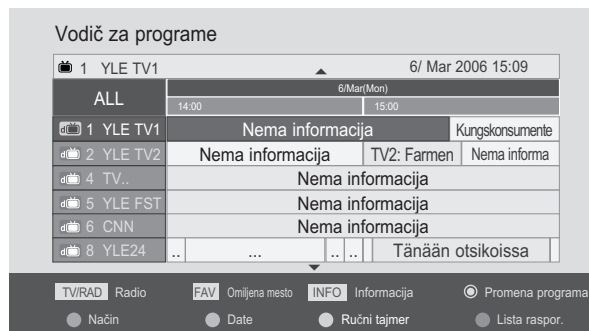



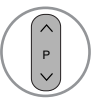







## Izabiranje programa













1  ili  Izaberi željeni program.

2  Prikazuje izabrani program.







## Funkcije tastera u režimu vodiča SADAŠNJI/SLEDEĆI (program)

- |  |   |   |  |
|--|---|---|--|
|  CRVENO | Izmenite EPG režim.                                   |  | Izaberite program emitovanja.  |
|  ŽUTO   | Unesite režim tajmer snimanje/podešavanje podsetnika. |  | Stranica naviše/naniže.  |
|  PLAVO  | Unesite režim tajmer snimanje/spisak podsetnika.      |  | ili  Isključuje EPG. |
|  OK     | Izmenite u izabrani program.                          |  | Izaberite TV ili radio program.  |
|         | Izaberite SADAŠNJI ili SLEDEĆI program.               |  | Uključene ili isključene detaljne informacije.   |

## Funkcija tastera za režim 8-dnevnog vodiča

- |  |   |   |  |
|--|---|---|--|
|  CRVENO  | Menja režim EPG.                                      |   | Izaberite program emitovanja.  |
|  ZELENA | Unesite režim podešavanje datuma.                     |  | Stranica naviše/naniže.  |
|  ŽUTO   | Unesite režim tajmer snimanje/podešavanje podsetnika. |  | ili  Isključuje EPG. |
|  PLAVO  | Unesite režim tajmer snimanje/spisak podsetnika.      |  | Izaberite TV ili radio program.  |
|  OK     | Izmenite u izabrani program.                          |  | Uključene ili isključene detaljne informacije.   |
|         | Izaberite SADAŠNJI ili SLEDEĆI program.               |   |  |

## Funkcija tastera u režimu menjanje datuma

- |  |                                      |   |  |
|--|--------------------------------------|---|--|
|  ZELENA | Isključuje režim podešavanje datuma. |  | Isključuje režim podešavanje datuma.   |
|  OK     | Izmenite u izabrani datumu.          |  | ili  Isključuje EPG. |
|         | Izaberite datum.                     |   |  |

# EPG (ELEKTRONSKI PROGRAMSKI VODIČ) (U DIGITALNOM REŽIMU)

## Funkcija tastera za okvir sa proširenim opisom



Tekst naviše/naniže.



ŽUTO Unesite režim tajmer snimanje/podešavanje podsetnika.



Uključene ili isključene detaljne informacije.



ili



Isključuje EPG.

## Funkcija tastera u režimu podešavanje snimanja/podsetnik

- Ova funkcija je na raspolaganju samo kada je priključena oprema za snimanje, koja koristi signal za snimanje sa pina br.8, na terminalu DTV-OUT(AV2), preko SCART kabla.



ŽUTO Promenite u režim vodič ili tajmer spisak.



Izaberite vrstu, servis, datum ili vreme početka/završetka.



Sačuvajte tajmer snimanje/podsetnik.



Podešavanje funkcije.

## Funkcija tastera u režimu spisak rasporeda



ŽUTO Dodajte novi režim podešavanja za ručni tajmer.



ZELENA Unesite režim uređivanje spiska rasporeda.



CRVENO Izbrišite izabranu stavku.



PLAVO Promenite u režim vodič.



Izaberite spisak rasporeda.

# UPRAVLJANJE SLIKOM

## UPRAVLJANJE VELIČINOM SLIKE (FORMAT SLIKE)

Na ekranu možete da gledate različite formate slike; 16:9, Automatski, Original, 4:3, 14:9 i Zoom1/2.

Ako je prikazana nepokretna slika za duže vreme, onda ta slika može da postane utisnuta na ekranu i da ostane vidljiva.

Možete podešavati proporciju uveličavanja upotrebom tastera  $\wedge \vee$ .

Ova funkcija radi u sledećem signalu:

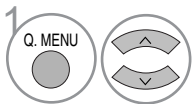

Izaberite Format Slike.

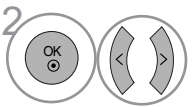

Izaberite željeni format slike.

- Takođe možete podešavati Format Slike u meniju SLIKA ili Q.Meni.
- Za podešavanje zuma, izaberite 14:9, Zoom1 i Zoom2 u meniju za formate. Nakon završetka podešavanja zuma, ekran se vraća nazad u Q.Meni.

### • 16:9

Sledeći asortiman omogućiće vam da podesite sliku horizontalno, po dužini formata, da biste popunili ceo ekran (korsino kod gledanja DVD filma koji je formatiran na 4:3)

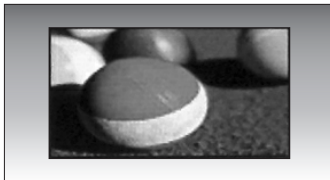

### • Automatski (Samo skeniranje)

Sledeći izbor navodiće vas da gledate sliku u najboljem kvalitetu bez gubitka visoke rezolucije originalne slike.

Napomena: Ako postoje smetnje u originalnoj slici, onda ćete ih videti na krajevima slike.

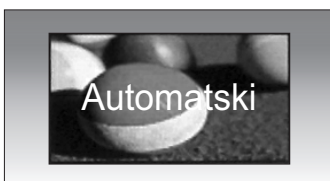

### • Original

Kada vaš TV primi signal širokog ekrana on će automatski promeniti format slike na osnovu emitovane slike.

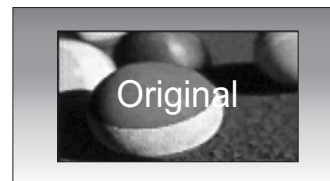

### • 4:3

Sledeći asortiman omogućiće vam da gledate sliku čiji je originalni format od 4:3, siva podloga pojavice se na obe strane ekrana.



# UPRAVLJANJE SLIKOM

- 14:9

Možete gledati format slike od 14:9 ili opšti TV program u režimu 14:9. 14:9 format ekrana se gleda na isti način kao u formatu 4:3, ali je malo povećan u desnoj i levoj strani.



- Zoom1

Sledeći izbor omogućiće vam da gledate sliku bez ikakvih promena, dok se ceo ekran popunjava. Međutim, pri vrhu i dnu slika će biti isečena. cropped.



- Zoom2

Izaberit Zoom 2 kada želite da se slika promeni, kako horizontalno proširena tako i vertikalno isečena. Slika primenjuje kompromis između prekrajanja i pokrivenosti ekrana.



## ! NAPOMENA

- ▶ Možete izabrati samo 4:3, 16:9 (širok ekran), 14:9, Zoom 1/2 u komponentnom, HDMI režimu rada
- ▶ Možete izabrati samo 4:3, 16:9 (širok ekran) samo u režimu RGB.
- ▶ U režimu HDMI/Komponentni (iznad 720p), na raspolaganju je samo Automatski (Samo skeniranje).

# UNAPRED DEFINISANA PODEŠENJA

## Unapred postavljeni režim za sliku

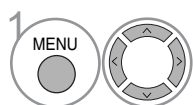
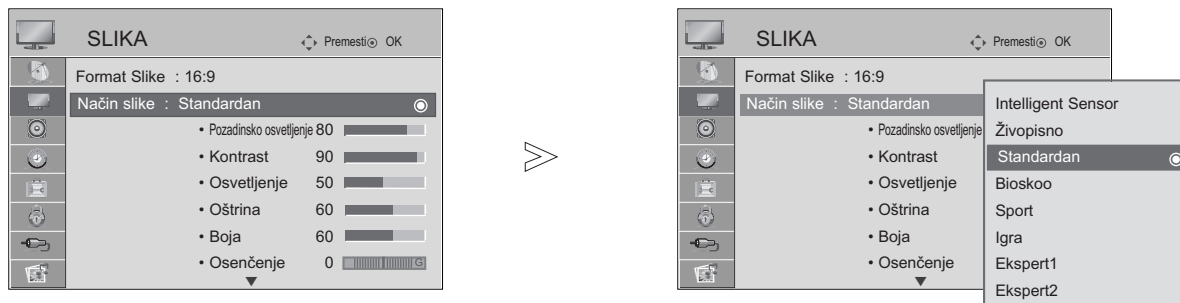

Izaberite SLIKA.

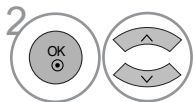

Izaberite režim za sliku.

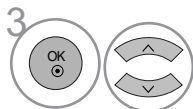

Izaberite Intelligent Sensor(LCD TV samo), Živopisno, Standardan, Bioskoo, Sport ili Igra

- Funkcija režim slika podešava TV za najbolje prikazivanje slike. Izaberite unapred postavljenu vrednost u meniju režim slike zasnovano prema kategoriji programa.
- Kada je uključena funkcija inteligentnog senzora, automatski se vrši podešavanje najpogodnije slike u skladu sa uslovima okruženja. (LCD TV samo)
- Takođe možete podesiti režim slike u B.meniju.
- Intelligent Sensor (Inteligentan senzor) : Podešava sliku u skladu sa uslovima okruženja. (LCD TV samo)

- Pritisnite dugme za MENU (MENI) da biste se vratili na uobičajeno gledanje TV-a.
- Pritisnite dugme RETURN (POVRATAK) da pređete na prethodni ekran menija.

# UPRAVLJANJE SLIKOM

## Automatsko upravljanje dubinom boja (topla/srednja/hladna)

Izaberite jedan od tri automatska podešenja za boju. Podesite na toplo da biste pojačali vruće boje kao što je crvena, ili podesite na hladno da biste videli boje sa manjim intenzitetom i sa više plave boje.

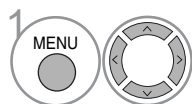
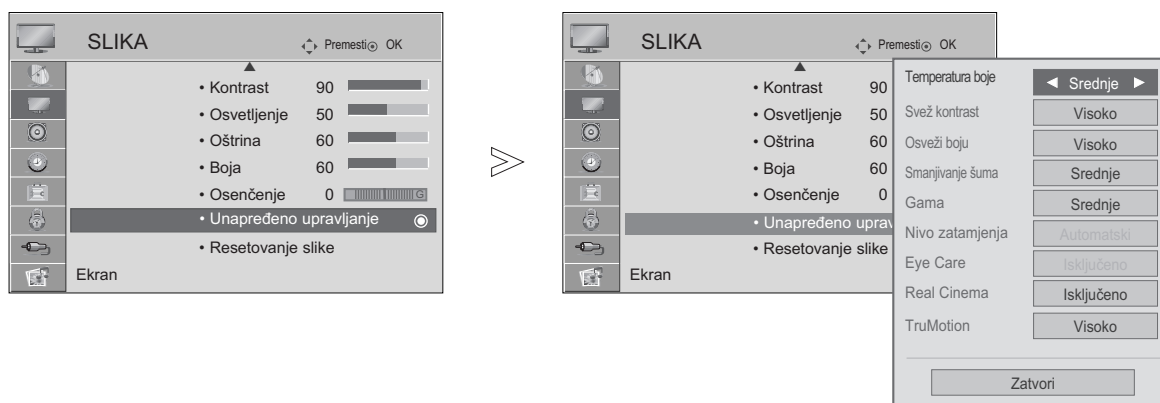

Izaberite SLIKA.

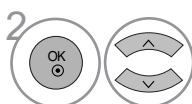

Izaberite Unapređeno upravljanje.

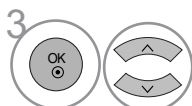

Izaberite Temperatura boje.

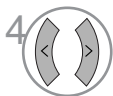

Izaberite ili Hladno, Srednje ili Toplo.

- Pritisnite dugme za MENU (MENI) da biste se vratili na uobičajeno gledanje TV-a.
- Pritisnite dugme RETURN (POVRATAK) da pređete na prethodni ekran menija.



# RUČNO PODEŠAVANJE SLIKE

## Opcija korisnika za režim slike

- Pozadinsko osvetljenje (LCD TV samo)  
Za upravljanje osvetljaja ekrana podesite osvetljaj LCD panela.
- Kontrast  
Podešava razliku između svetle i tamne nivoe u slici.
- Osvetljenje  
Povećava ili smanjuje količinu bele boje u slici.
- Oštrina  
Podešava nivo oštine kod ivica između svetlih i tamnih područja na slici.  
Što je manji nivo, to je mekša slika.
- Boja  
Podešava intenzitet svih boja.
- Osenčenje  
Podešava balans između crvene i zelene nivoe.

Ova funkcija nije na raspolaganju u režimu "Inteligentan senzor(LCD TV samo)".

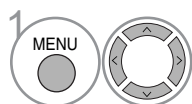
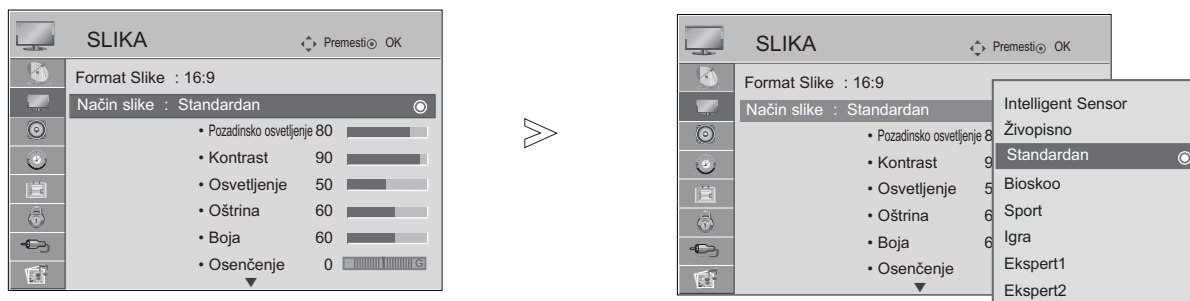

1 Izaberite SLIKA.

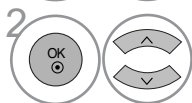

2 Izaberite Način slike.

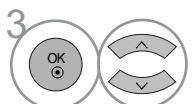

3 Izaberite Živopisno, Standardan, Bioskoo, Sport ili Igra

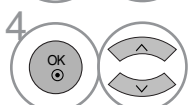

4 Izaberite Pozadinsko osvetljenje (samo kod LCD TV-a), Kontrast, Osvetljenje, Oštrina, Boja u Osenčenje.



5 Napravite odgovarajuće podešavanja.

- Pritisnite dugme za MENU (MENI) da biste se vratili na uobičajeno gledanje TV-a.
- Pritisnite dugme RETURN (POVRATAK) da pređete na prethodni ekran menija.

### ! NAPOMENA







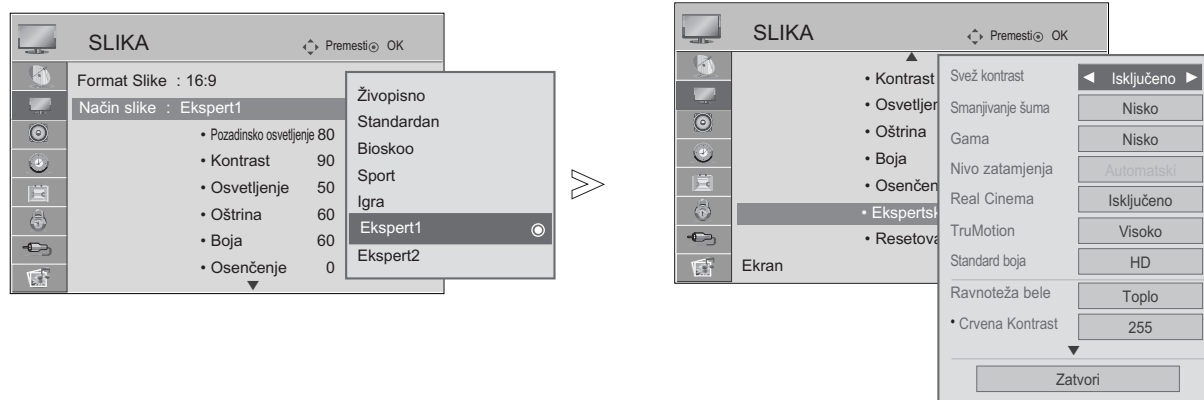

- ▶ Možete podešavati boju, oštrinu i nijansu boje u režimu RGB-PC.

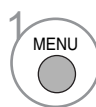
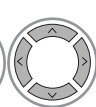
# UPRAVLJANJE SLIKOM

## Režim slike-ekspertske upravljanje

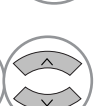
By segmenting categories, Ekspert1 and Ekspert2 provide more categories which users can set as they see fit, offering the optimal picture quality for users.



-   Izaberite SLIKA.
-   Izaberite Način slike.
-   Izaberite Ekspert1 ili Ekspert2.
-   Izaberite Ekspertske upravljanje.
-   Izaberite vaš željeni izvor.
-  Napravite odgovarajuće podešavanja.

- Pritisnite dugme za MENU (MENI) da biste se vratili na uobičajeno gledanje TV-a.
- Pritisnite dugme RETURN (POVRATAK) da pređete na prethodni ekran menija.

# TEHNOLOGIJA POBOLJŠAVANJE SLIKE

## Svež kontrast (Osvežavanje kontrasta)

Poboljšava automatski kontrast u skladu sa refleksijom osvetljaja.

## Osveži boju (Osvežavanje boje)

Podešava automatski refleksiju boje radi reprodukcije što je moguće vernije prirodne boje.

## Smanjivanje šuma

Uklanja smetnje do tačke gde ne šteti na originalnoj slici.

## Gama

Više vrednosti za gamu uzrokuju slike sa više nijansi bele boje, dok niže vrednosti za gamu uzrokuju slike visokog kontrasta.

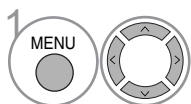
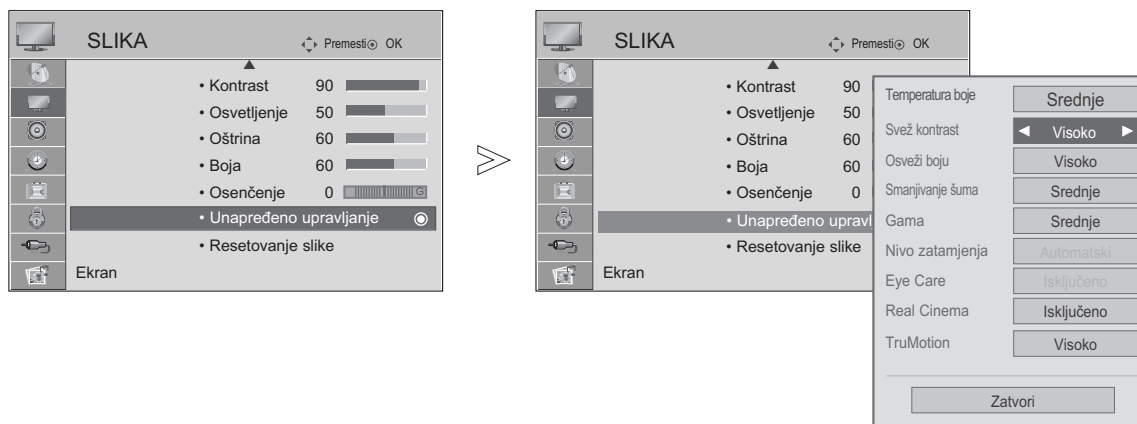

Izaberite SLIKA.

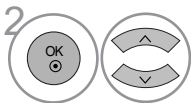

Izaberite Unapređeno upravljanje.

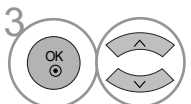

Izaberite Svež kontrast (Osvežavanje kontrasta), Osveži boju (Osvežavanje boje), Smanjivanje šuma ili Gama.



Izaberite vaš željeni izvor.

- Pritisnite dugme za MENU (MENI) da biste se vratili na uobičajeno gledanje TV-a.
- Pritisnite dugme RETURN (POVRATAK) da pređete na prethodni ekran menija.

# UPRAVLJANJE SLIKOM

## NAPREDNI REŽIM ZA GLEDANJE FILMOVA/REAL CINEMA (42/47LG60\*\*, 42LG61\*\* samo)

Ova funkcija služi za podešavanje TV-a za najbolji kvalitet slike tokom gledanja filmova.

Ova karakteristika radi samo u režimu TV, AV i komponentnom režimu 480i/576i/1080i.

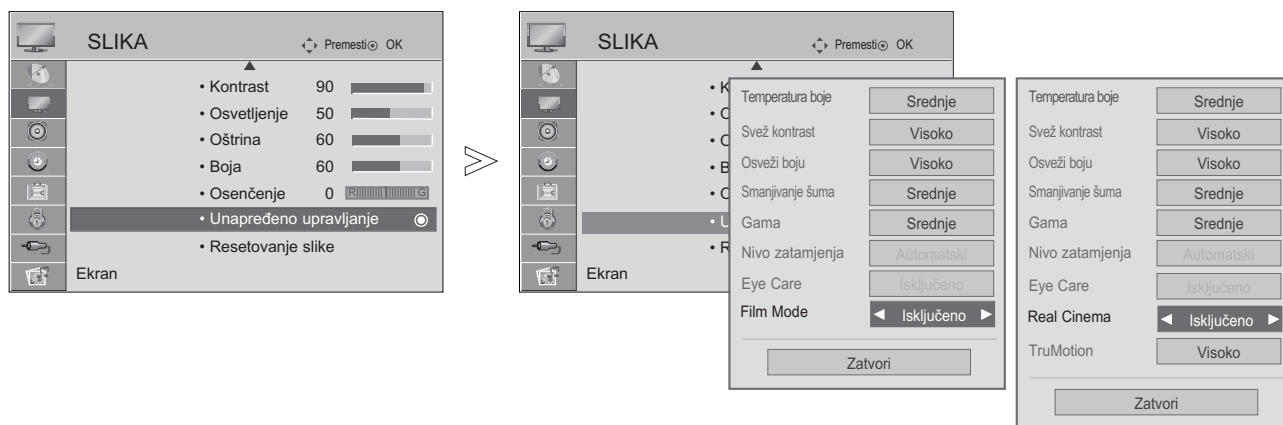

samo kod 42/47LG60\*\*, 42LG61\*\*

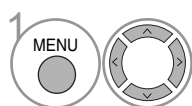

Izaberite SLIKA.

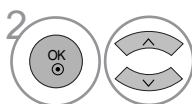

Izaberite Unapređeno upravljanje.

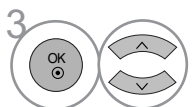

Izaberite Filmski Režim (filmski režim). (ili Real Cinema(42/47LG60\*\*, 42LG61\*\* samo)).



Izaberite Uključeno ili Isključeno.

- Pritisnite dugme za MENU (MENI) da biste se vratili na uobičajeno gledanje TV-a.
- Pritisnite dugme RETURN (POVRATAK) da pređete na prethodni ekran menija.

# NAPREDNI NIVO ZATAMNJENJA

Kada gledate film ova funkcija podešava TV za najbolji kvalitet slike.

Ova funkcija radi u sledećem režimu: AV (NTSC-M), HDMI ili komponentni režim.

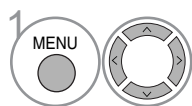
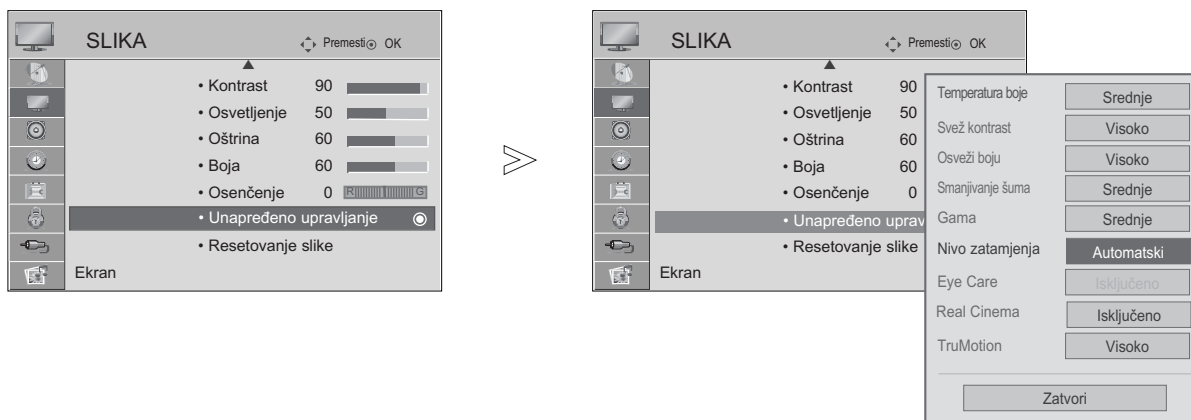

Izaberite SLIKA.

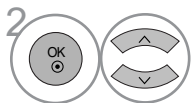

Izaberite Unapređeno upravljanje.

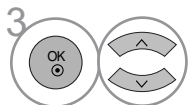

Izaberite Nivo zatamjenja.



Izaberite Nisko ili Visoko.

- Nisko : Refleksija ekrana se zatamnjuje.
- Visoko : Refleksija ekrana se osvetljuje.
- Automatski : Automatski prepoznaje nivo zatamjenja ekrana i podešava ga na visoko ili nisko.

- Pritisnite dugme za MENU (MENI) da biste se vratili na uobičajeno gledanje TV-a.
- Pritisnite dugme RETURN (POVRATAK) da pređete na prethodni ekran menija.

# UPRAVLJANJE SLIKOM

## NAPREDNI - TRUMOTION (42/47LG60\*\*, 42LG61\*\* samo)

Se koristi za najbolji kvalitet slike bez zamagljenih pokreta ili treperenja kada ubacite brzu sliku ili izvor filma. Ova karakteristika nije u funkciji u režimu RGB-PC i HDMI-PC.

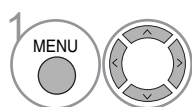
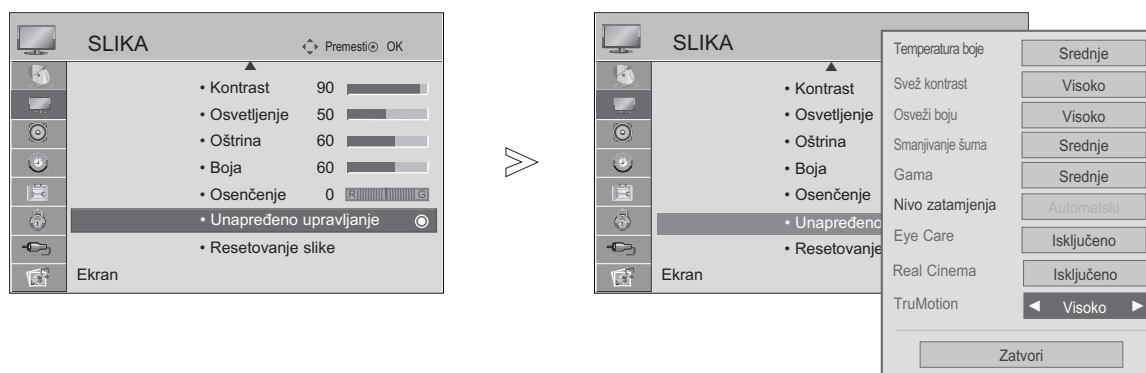

Izaberite SLIKA.

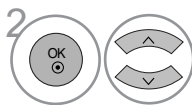

Izaberite Unapređeno upravljanje.

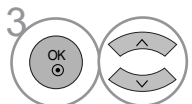

Izaberite TruMotion.



Izaberite Isključeno, Nisko ili Visoko.

- Visoko  
Omogućava mekši pokreti slike
- Nisko  
Omogućava meki pokreti slike Koristite ovo podešenje za standardnu upotrebu.
- Isključeno  
Koristite ovo podešenje kada podešenja „Visok“ i „Nizak“ imaju smetnje.

- Ako omogućite funkciju "TruMotion", onda se može pojaviti šum na ekranu.
- Ako se to desi, onda isključite funkciju "TruMotion".

- Pritisnite dugme za MENU (MENI) da biste se vratili na uobičajeno gledanje TV-a.
- Pritisnite dugme RETURN (POVRATAK) da pređete na prethodni ekran menija.

## TRUMOTION DEMO (42/47LG60\*\*, 42LG61\*\* samo)

Upotrebite ovu funkciju da biste videli razliku između TruMotion Demo uključeno i TruMotion Demo isključeno.

Ova funkcija nije na raspolaganju u režimu RGB[PC],HDMI[PC].

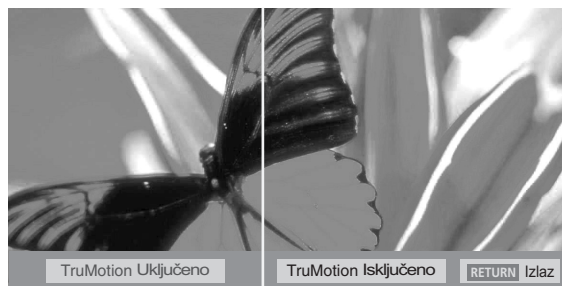
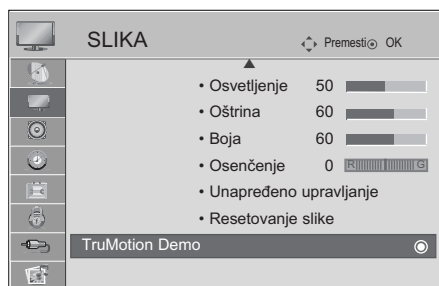

■ Prikazana slika se može razlikovati od Vašeg TV-a.

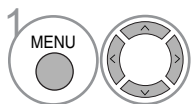

Izaberite SLIKA.

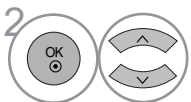

Izaberite TruMotion Demo.

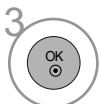





- Pritisnite dugme za RETURN (POVRATAK) da biste se vratili na uobičajeno gledanje TV-a.

# UPRAVLJANJE SLIKOM

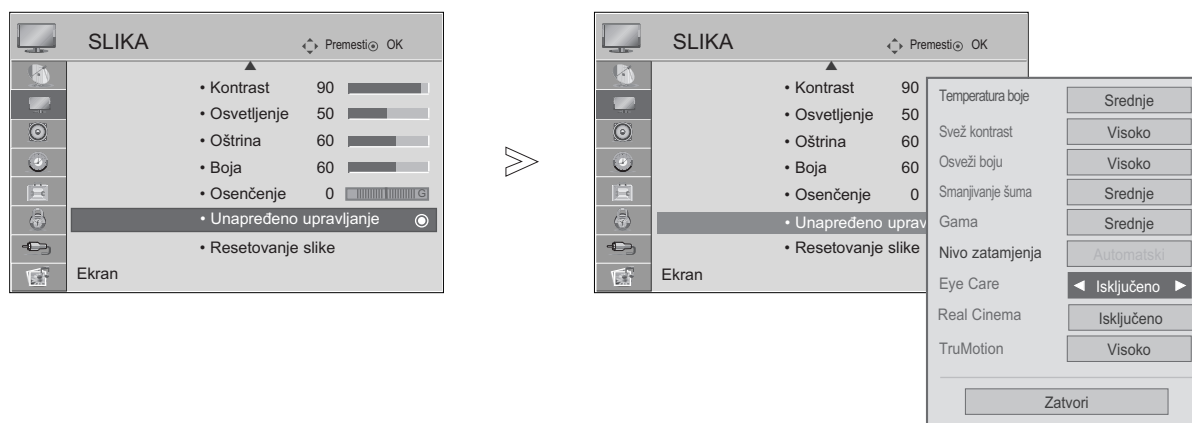
## EYE CARE (LCD TV SAMO)

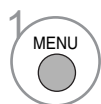
Ova funkcija vam pomaže da spreči zaslepljenost kada je slika previše svetla.

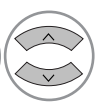
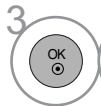

-   Izaberite SLIKA.
-   Izaberite Unapređeno upravljanje.
-   Izaberite Eye Care (nega oka).
-  Izaberite Uključeno ili Isključeno.





- Pritisnite dugme za MENU (MENI) da biste se vratili na uobičajeno gledanje TV-a.
- Pritisnite dugme RETURN (POVRATAK) da pređete na prethodni ekran menija.

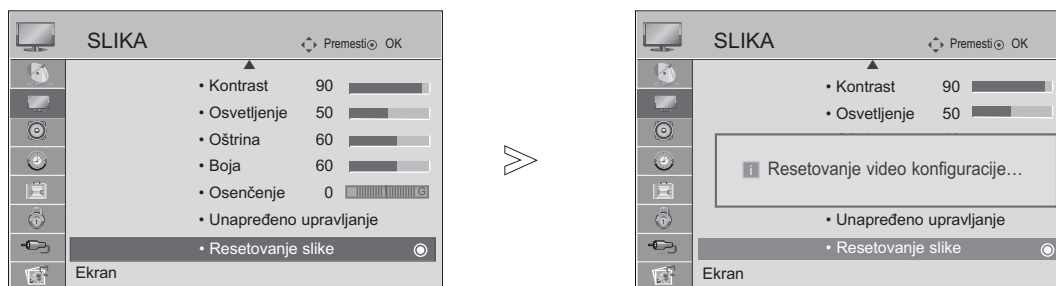

# RESETOVANJE SLIKE

Podešavanje izabranog režima slike se ovim vraća nazad u fabričkom podešenju.



-   Izaberite SLIKA.
-   Izaberite Resetovanje slike.
-  Postavlja u početak podešenu vrednost.

- Pritisnite dugme za MENU (MENI) da biste se vratili na uobičajeno gledanje TV-a.
- Pritisnite dugme RETURN (POVRATAK) da pređete na prethodni ekran menija.

# UPRAVLJANJE SLIKOM

## INDIKATOR NAPAJANJA (LCD TV SAMO)

Vam pomaže da podesite osvetljaj LED sijalice i zvuka kada ja napajanje uključeno.

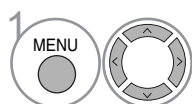
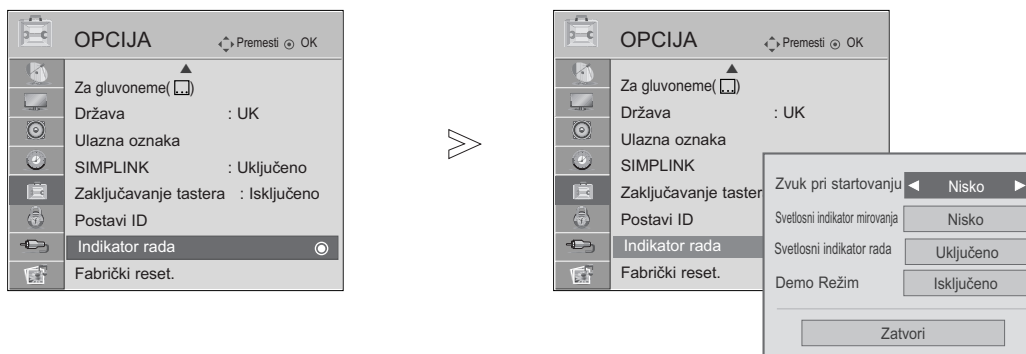

Izaberite OPCIJA.

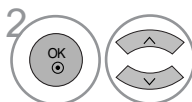

Izaberite Indikator rada.

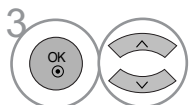

Izaberite Zvuk pri startovanju, Svetlosni indikator mirovanja, Svetlosni indikator rada ili Demo Režim.



Izaberite vaš željeni izvor.

- Pritisnite dugme za MENU (MENI) da biste se vratili na uobičajeno gledanje TV-a.
- Pritisnite dugme RETURN (POVRATAK) da pređete na prethodni ekran menija.

# NAČIN MINIMIZIRANJA „LEPLJENJE“ SLIKE (SAMO ZA PLAZMA TV)

Zamrznuta ili nepokretna slika od PC/video igrice koja je prikazana na ekranu za dug period vremena, rezultovaće u zaostavljanju dvostruke slike čak i kada promenite sliku. Izbegavajte ostavljanje nepokretne slike za dugotrajne periode vremena.

## White wash (Čišćenje)

Čišćenje uklanja nepokretne slike sa ekrana.

Napomena: Prekomerno nepokretnu sliku možda neće biti moguće očistiti sa funkcijom čišćenja.

## Orbiter (Funkcija Orbiter)

Ova funkcija može da spreči dvostruke slike. Međutim, najbolje je ne dozvoliti da ostane nikakva nepokretna slika na ekranu.

Da bi se sprečila nepokretna slika na ekranu, ekran se pomera na svaka 2 minuta.

## Inversion (Inverzija)

Ova funkcija preokreće panel boja od ekrana. Panel boja je automatski preokrenut na svaka 30 minuta.

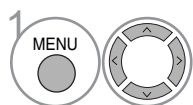
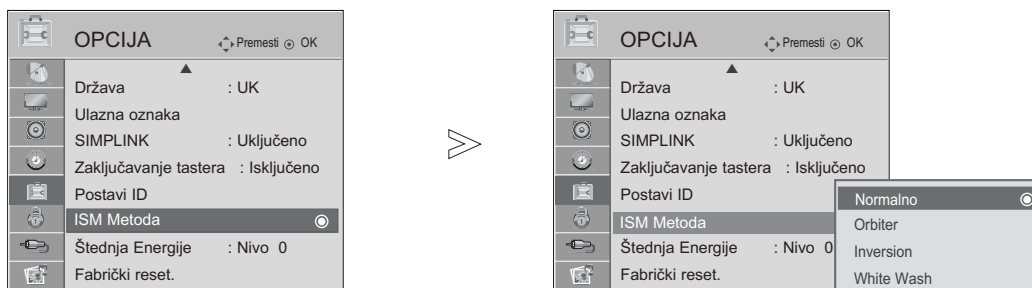

1 Izaberite OPCIJA.

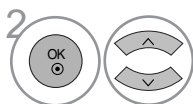

2 Izaberite ISM Metoda (ISM način).

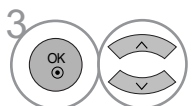

3 Izaberite Normalno, Orbiter, Inversion (Inverziju) ili White wash (Čišćenje).



4 Pritisnite Spremi.

• Ukoliko vam ova funkcija nije potrebna, podesite na Normalno.







- Pritisnite dugme za MENU (MENI) da biste se vratili na uobičajeno gledanje TV-a.
- Pritisnite dugme RETURN (POVRATAK) da pređete na prethodni ekran menija.

# UPRAVLJANJE SLIKOM

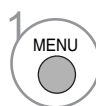
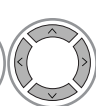
## REŽIM SLIKE UŠTEDA ENERGIJE (SAMO KOD PLAZMA TV)

Ova funkcija vam omogućava da smanjite potrošnju energije TV-a.

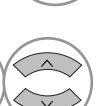

- 1   Izaberite OPCIJA.
- 2   Izaberite Štednja Energije.
- 3   Izaberite Nivo 0, Nivo 1, Nivo 2, Nivo 3 ili Nivo 4.
- 4  Pritisnite Spremi.

- Nivo 0 je najsvetliji.
- Takođe možete podesiti režim slike u B.meni.

- Pritisnite dugme za MENU (MENI) da biste se vratili na uobičajeno gledanje TV-a.
- Pritisnite dugme RETURN (POVRATAK) da pređete na prethodni ekran menija.

# UPRAVLJANJE ZVUKOM I JEZIKOM

## AUTOMATSKI IZJEDNAČIVAČ GLASNOĆE

Izjednačivač automatske glasnoće automatski ostaje na istom nivou kada menjate programe.

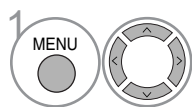
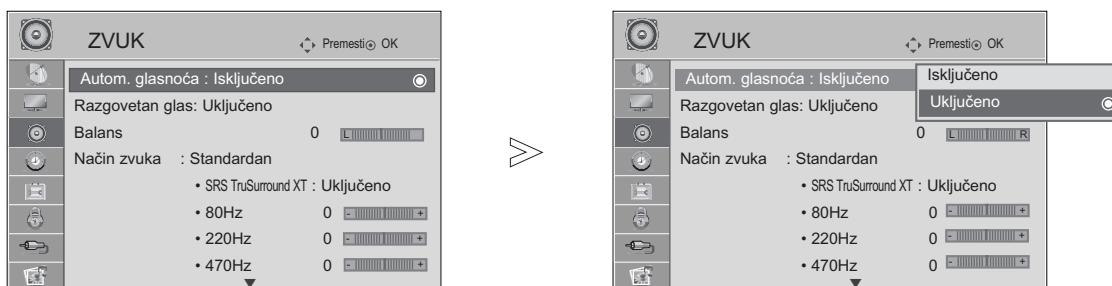

Izaberite ZVUK.

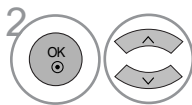

Izaberite Autom. glasnoća.

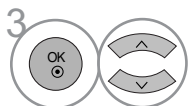

Izaberite Uključeno ili Isključeno.

- Pritisnite dugme za MENU (MENI) da biste se vratili na uobičajeno gledanje TV-a.
- Pritisnite dugme RETURN (POVRATAK) da pređete na prethodni ekran menija.

# UPRAVLJANJE ZVUKOM I JEZIKOM

## UNAPRED POSTAVLJENA PODEŠENJA ZVUKA - REŽIM ZVUK

Možete izabrati vaše prioritarno podešenje zvuka; Standardan, Muzika, Bioskoo, Sport i Igra e možete podešavati frekvenciju ekvilajzera.

Režim rada zvuk vam omogućava da uživate u najboljem zvuku bez specijalnih podešavanja pošto TV podešava prikladnu opciju zvuka zasnovanu na sadržaj programa.

Standardan, Muzika, Bioskoo, Sport i Igra su unapred definisana fabrička podešenja radi optimalnog kvaliteta zvuka.

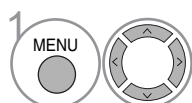
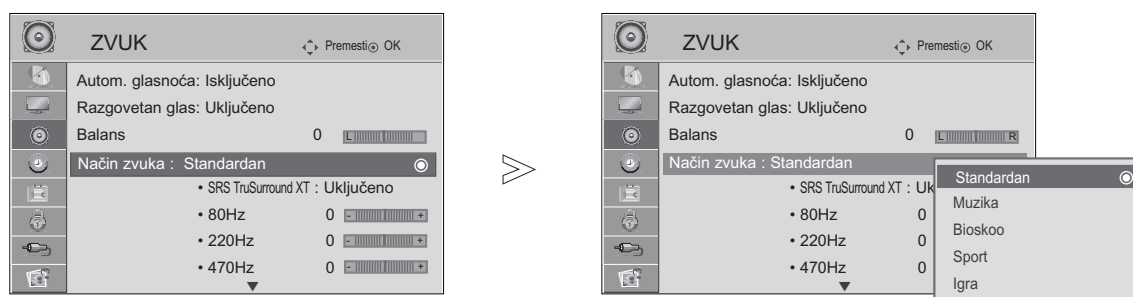

1 Izaberite ZVUK.

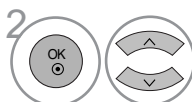

2 Izaberite Način zvuka.

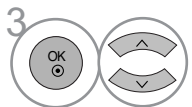

3 Izaberite Standardan, Muzika, Bioskoo, Sport ili Igra.

- Ako izaberete Razgovetan glas, onda karakteristika SRS TruSurround XT neće raditi.

- Pritisnite dugme za MENU (MENI) da biste se vratili na uobičajeno gledanje TV-a.
- Pritisnite dugme RETURN (POVRATAK) da pređete na prethodni ekran menija.

# PODEŠAVANJE PODEŠENJA ZVUKA - REŽIM KORISNIK

Podešavanje audio egalizatora.

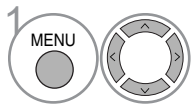
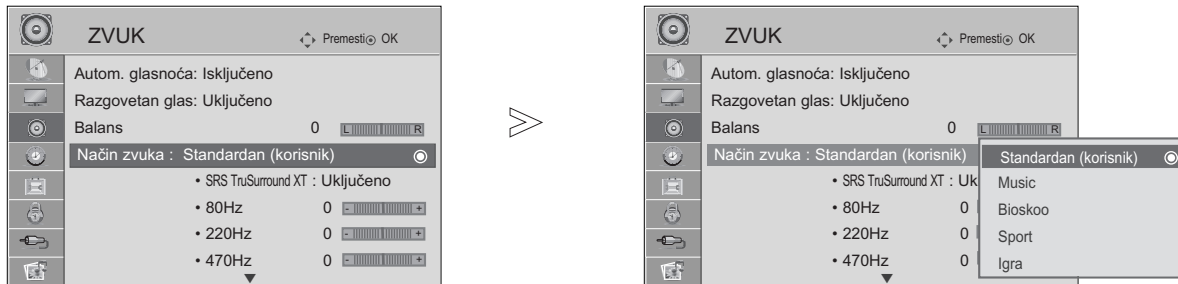

Izaberite ZVUK.

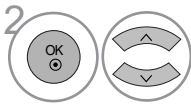

Izaberite Način zvuka.

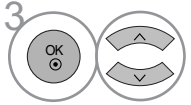

Izaberite Standardan, Muzika, Bioskoo, Sport ili Igra.

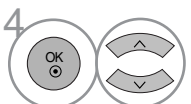

Izaberite opseg frekvencije.

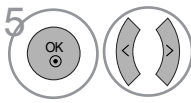

Podesite željeni nivo zvuka.

## SRS TRUSURROUND XT

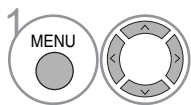

Izaberite ZVUK.

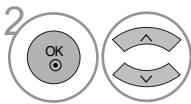

Izaberite SRS TruSurround XT.

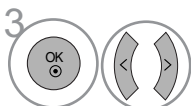

Izaberite Uključeno ili Isključeno.

SRS TruSurround XT Izaberite ovu funkciju radi realističnijeg zvuka.

- ▶  je zaštićena marka firme SRS Labs, Inc.
- ▶ Tehnologija TruSurround XT je registrovana pod licencom SRS Labs, Inc.

# UPRAVLJANJE ZVUKOM I JEZIKOM

## RAZGOVETAN GLAS

Ova funkcija pomaže da korisnik bolje čuje ljudski glas tako što odvaja opseg ljudskog glasa od drugih zvukova.

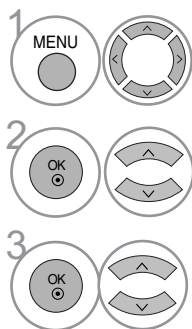
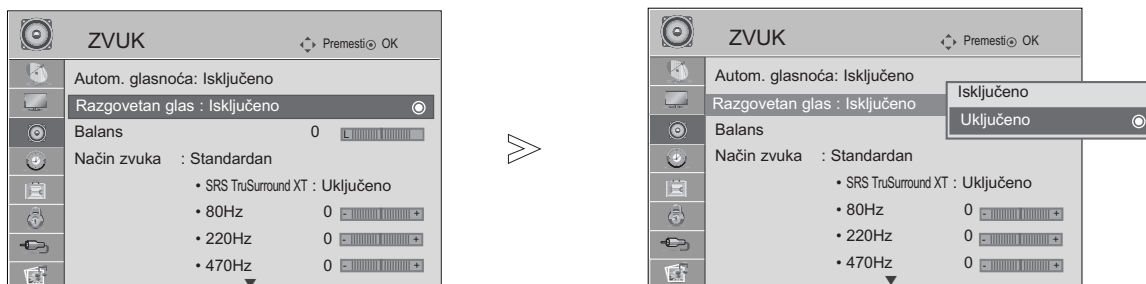

Izaberite ZVUK.

Izaberite Razgovetan glas.

Izaberite Uključeno ili Isključeno.

• Ako izaberete "Uključeno" za Razgovetan glas, onda karakteristika SRS TruSurround XT neće raditi.

- Pritisnite dugme za MENU (MENI) da biste se vratili na uobičajeno gledanje TV-a.
- Pritisnite dugme RETURN (POVRATAK) da pređete na prethodni ekran menija.



# BALANS

Možete podesiti balans zvuka na zvučnicima do željenog ivoa.

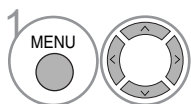
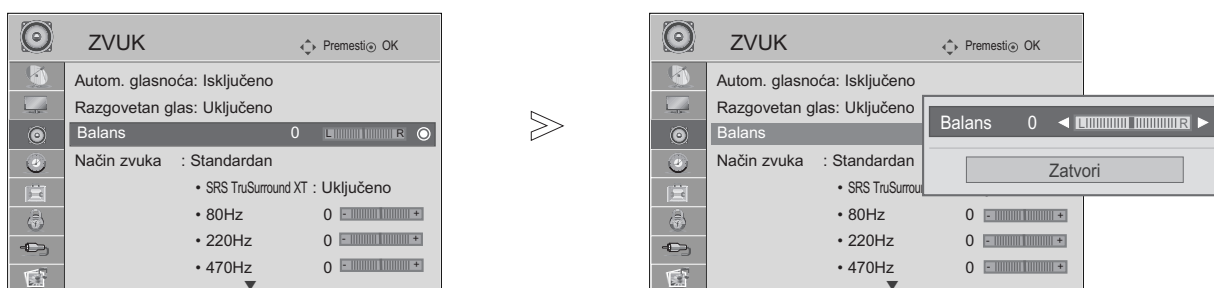

Izaberite ZVUK.

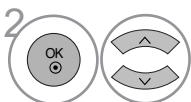

Izaberite Balans.

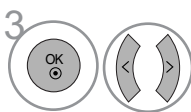

Napravite željena podešavanja.

- Pritisnite dugme za MENU (MENI) da biste se vratili na uobičajeno gledanje TV-a.
- Pritisnite dugme RETURN (POVRATAK) da pređete na prethodni ekran menija.

# UPRAVLJANJE ZVUKOM I JEZIKOM

## KONFIGURACIJA UKLJUČENI/ISKLJUČENI TV ZVUČNICI

Možete podesiti status internih zvučnika.

U režimu AV1, AV2, AV3, KOMPONENTNI, RGB i HDMI1 sa HDMI prema DVI kablom, TV zvučnici mogu da rade čak i kada nema signala.

Ako želite da koristite eksterni Hi-Fi sistem, onda isključite interne zvučnike TV-a.

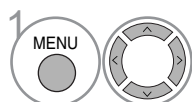
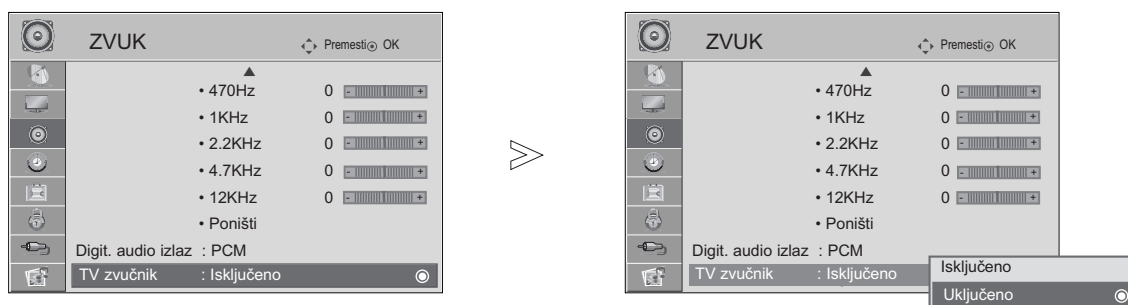

Izaberite ZVUK.

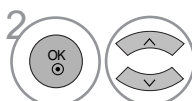

Izaberite TV zvučnik.

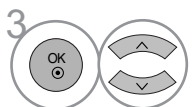

Izaberite Uključeno ili Isključeno.

- Pritisnite dugme za MENU (MENI) da biste se vratili na uobičajeno gledanje TV-a.
- Pritisnite dugme RETURN (POVRATAK) da pređete na prethodni ekran menija.

# IZABIRANJE DIGITALNOG AUDIO IZLAZA

Ova funkcija vam omogućava da izaberete vaš prioritetni digitalni audio izlaz.

TV može samo da emituje DOLBY Digital ako je kanal emitovan sa Dolby Digital audio signalom.

Ako je signal Dolby digital na raspolaganju, izborom Dolby Digital u meniju za digitalni audio izlaz podesićete SPDIF izlaz na Dolby Digital. Ako je izabran Dolby Digital u meniju za digitalni audio izlaz kada dolby digital nije na raspolaganju, onda će SPDIF izlaz biti PCM.

Čak i kada su obe funkcije Dolby Digital i Audio jezik konfigurisani u kanalu koji emituje Dolby Digital audio signal, samo će biti reprodukovano Dolby Digital signal.

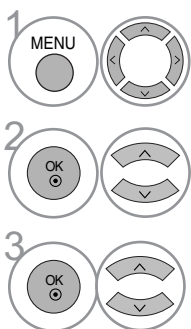
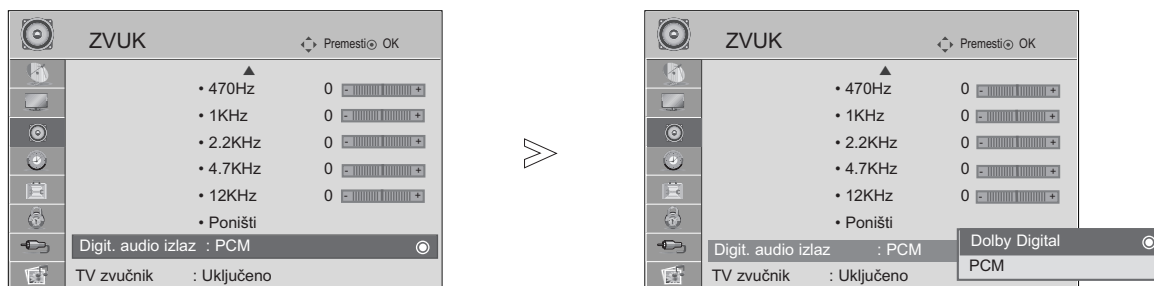

1 Izaberite ZVUK.

2 Izaberite Digit. audio izlaz.

3 Izaberite Dolby Digital ili PCM.



Proizvedeno po licenci Dolby Laboratories. "Dolby" i dvostruki D simboli su zaštićene marke firme Dolby Laboratories.

Postoji mogućnost u režimu HDMI, da neki DVD plejeri ne daju SPDIF zvuk.

Tada podesite izlaz digitalnog audio signala od DVD plejera na PCM.



- Pritisnite dugme za MENU (MENI) da biste se vratili na uobičajeno gledanje TV-a.
- Pritisnite dugme RETURN (POVRATAK) da pređete na prethodni ekran menija.

# UPRAVLJANJE ZVUKOM I JEZIKOM

## RESETOVANJE AUDIO SIGNALA

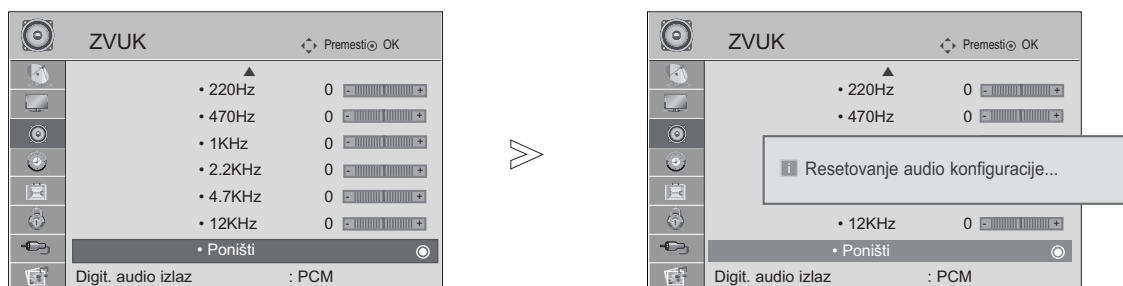
Podešavanje izabranog režima zvuka se ovim vraća nazad u fabričkom podešenju.

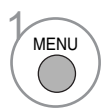
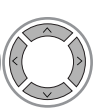

-   Izaberite ZVUK.
-   Izaberite Poništi.
-  Postavlja u početak podešenu vrednost.

- Pritisnite dugme za MENU (MENI) da biste se vratili na uobičajeno gledanje TV-a.
- Pritisnite dugme RETURN (POVRATAK) da pređete na prethodni ekran menija.

## Stereo/Dual prijem (samo u analognom režimu)

Kada odaberete neki program, informacije o zvuku se pojavljuju zajedno sa brojem programa i nazivom stanice.

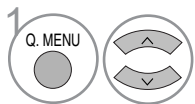

Izaberite ZVUK.

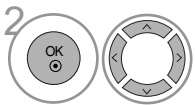

Izaberite izlaz zvuka.

Emitovanje	Prikaz na ekranu
Mono	MONO
Stereo	STEREO
Dual	DUAL I, DUAL II, DUAL I+II

### ■ Izbor mono zvuka

Ako je stereo signal slab u prijemu, onda možete da prebacite zvuk na mono. U mono prijemu, jasnoća zvuka je poboljšana.

### ■ Izbor jezika kod emitovanja dostrukih jezika

Ako je prijem nekog programa na dva jezika (dvostruki jezici), onda možete da prebacite na DUAL I, DUAL II ili DUAL I+II.

- DUAL I      Šalje primarni jezik emitovanja prema zvučnike.
- DUAL I      Šalje sekundarni jezik emitovanja prema zvučnike.
- DUAL I+II    Šalje odvojeni jezik na svaki zvučnik.

# UPRAVLJANJE ZVUKOM I JEZIKOM

## NICAM prijem (samo u analognom režimu)

Ako je TV opremljen sa prijemnikom za prijem NICAM signala, onda možete primiti digitalni zvuk visokog kvaliteta NICAM.

Izlaz zvuka se može odabrati prema vrsti primljenog emitovanja.

- 
- 1 Ako je NICAM mono na prijemu, možete izabrati NICAM MONO ili FM MONO.
  - 2 Ako je NICAM stereo na prijemu, možete izabrati NICAM STEREO ili FM MONO. Ako je stereo signal slab, prebacite na FM mono.
  - 3 Ako je NICAM dual na prijemu, možete izabrati NICAM DUAL I, NICAM DUAL II ili NICAM DUAL I+II ili FM MONO.
- 

## Izbor izlaz zvuka za zvučnike

U režimu AV, Komponentni, RGB i HDMI možete izabrati izlaz zvuka za levi i desni zvučnik.

Izaberite izlaz zvuka.

L+R: Audio signal iz audio L ulaza je poslat levom zvučniku a audio signal od audio R ulaza je poslat desnom zvučniku.

L+L: Audio signal od audio L ulaza je poslat levim i desnim zvučnicima.

R+R: Audio signal od audio R ulaza je poslat levim i desnim zvučnicima.

# IZBOR JEZIKA / DRŽAVE ZA PRIKAZ NA EKRANU

Instalacijski vodič menija se pojavljuje na ekranu TV-a kada je prvi put uključen.

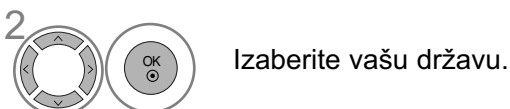
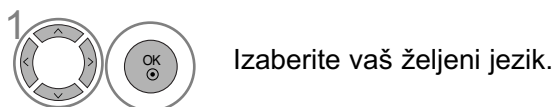

\* Ako želite da promenite izbor za jezik / državu

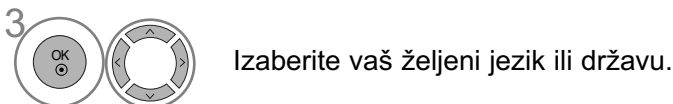
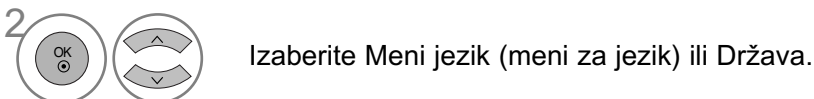

- Pritisnite dugme za MENU (MENI) da biste se vratili na uobičajeno gledanje TV-a.
- Pritisnite dugme RETURN (POVRATAK) da pređete na prethodni ekran menija.

## ! NAPOMENA

- ▶ Ako ne završite sa konfiguracijom instalacijskog vodiča pomoću pritiska na EXIT ili RETURN ili ako vam istekne vreme na OSD (prikaz na ekranu), onda će meni za instalaciju nastaviti sa pojavljivanjem sve dok ga ne završite kadgod uključite TV
- ▶ Ako izaberete pogrešnu državu, onda se teletekst možda neće pojavljivati ispravno i mogu nastati neki problemi tokom rada sa teletekstom.
- ▶ Funkcija dekodera se možda ne može primeniti u zavisnosti od prilika emitovanja države.
- ▶ Kontrolni tasteri za DTV režim možda neće raditi u zavisnosti od prilika emitovanja države.
- ▶ U državama gde propisi o digitalnom emitovanju nisu utvrđeni, neke DTV funkcije možda neće raditi u zavisnosti od prilika digitalnog emitovanja.
- ▶ Podešenje države "UK" treba da bude aktivirano samo u Ujedinjenom Kraljevstvu.

# UPRAVLJANJE ZVUKOM I JEZIKOM

## IZBOR JEZIKA (SAMO U DIGITALNOM REŽIMU)

Audio funkcija omogućava izbor prioritarnog jezika.

Ako se ne emituju podaci jezika izabranog jezika, onda će biti reprodukovana unapred definisani jezik audio signala.

Koristite funkciju titlova kada se emituju dva ili više jezika za titl. Ako se ne emituju podaci titlova izabranog jezika, onda će biti prikazan unapred definisani jezik titlova.

Ako jezici koje ste izabrali kao primarne za jezik audio signala i jezik titlova nisu podržani, onda možete izabrati jezik u sekundarnoj kategoriji.

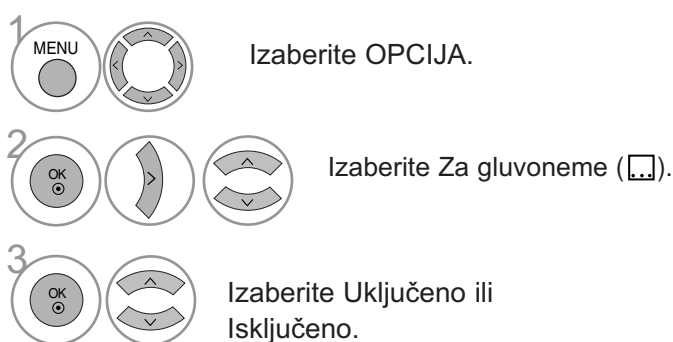
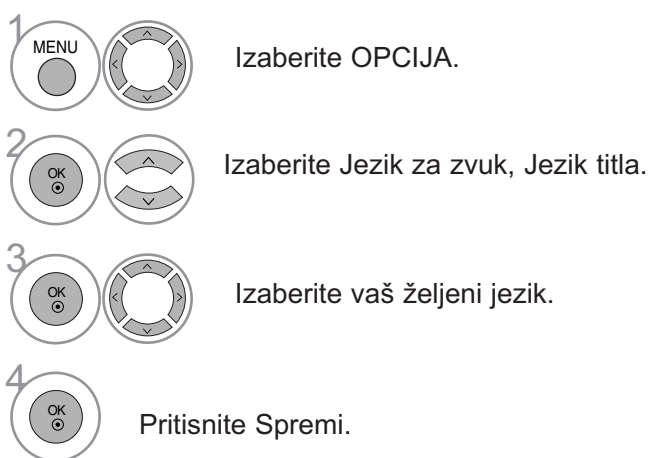

- Pritisnite dugme RETURN (POVRATAK) da pređete na prethodni ekran menija.

### < Izbor jezika audio signala >

- ▶ Kada se emituju dva ili više jezika audio signala, onda možete izabrati jezik audio signala.

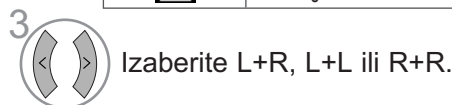
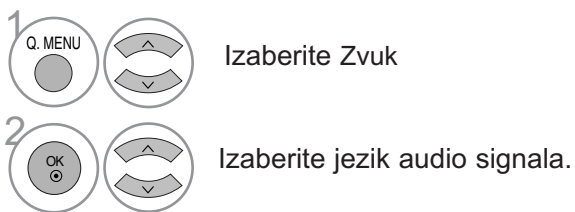

### Informacije o jeziku audio signala

Ekran	Status
N.P	Nema podataka
	MPEG Audio
	Dolby Digital Audio
	Audio signal za "osobe sa oštećenim vidom"
	Audio signal za "osobe sa oštećenim sluhom"

### < Izbor jezik titlova >

- ▶ Kada se emituju dva ili više titlova jezika, onda možete izabrati jezik titlova sa tasterom SUBTITLE na daljinskom upravljaču.
- ▶ Pritisnite taster da izaberete jezik titlova.

### Informacije o jeziku audio signala

Ekran	Status
N.P	Nema podataka
	Teletekst Titl
	Titl za "nagluve osobe"

- Audio signali/titlovi se mogu emitovati/prikazati u jednostavnijem obliku sa 1 do 3 karaktera od strane dobavljača usluga.
- Kada izaberete dopunski audio signal (audio signal za "osobe sa oštećenim vidom/sluhom") onda TV može ispuštati deo glavnog audio signala.



# PODEŠAVANJE VREMENA

## PODEŠAVANJE ČASOVNIKA

Časovnik se podešava automatski kada je u pitanju prijem digitalnog signala. (Možete ručno podešavati časovnik samo ako TV nema prijem DTV signala.)

Vreme morate tačno da podesite pre korišćenja funkcije za vreme Uključeno/Isključeno.

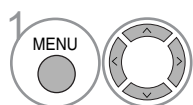

Izaberite VREME.

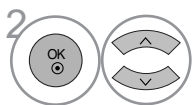

Izaberite Časovnik.

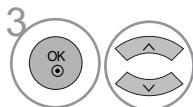

Izaberite ili godinu, datum ili opciju vreme.

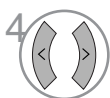

Podesite godinu, datum, i opciju vremena.

- Pritisnite dugme za MENU (MENI) da biste se vratili na uobičajeno gledanje TV-a.
- Pritisnite dugme RETURN (POVRATAK) da pređete na prethodni ekran menija.

# PODEŠAVANJE VREMENA









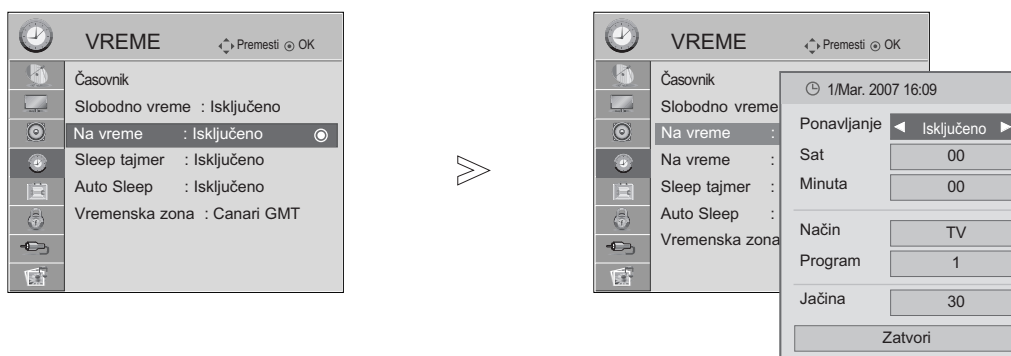

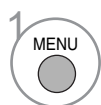
## PODEŠAVANJE ZA AUTOMATSKO UKLJUČIVANJE./ISKLUČIVANJE TAJMERA

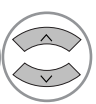
Funkcija vreme isključivanja automatski prebacuje TV u režim mirovanja prema unapred definisanom vremenu.

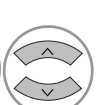
Dva časa nakon što je uključivanje TV-a postavljeno putem funkcije Na vreme, automatski će se vratiti na način isključeno osim ako se ne pritisne dugme.

Funkcija vreme isključivanja poništava funkciju Na vreme ako su obe podešene na isto vreme. TV mora da je u režimu mirovanja da bi funkcija Na vreme radila.



-   Izaberite VREME.
-   Izaberite Slobodno vreme ili Na vreme
-   Izaberite Ponavljanje.
-  Izaberite Isključeno, Jendom, Dnevno, Pon ~ Pet, Pon ~ Sub, Sub ~ Ned ili Ned.
-   Podesite sat.
-   Podesite minute.

- Da poništite funkciju Vreme uključivanja/Na vreme, izaberite isključeno.
- Samo za funkciju Na vreme

-   Izaberite Način (režim).
-  Izaberite TV, DTV ili Radio.
-   Podesite program.
-   Podesite nivo glasnoće kada se uključuje.

- Pritisnite dugme za MENU (MENI) da biste se vratili na uobičajeno gledanje TV-a.
- Pritisnite dugme RETURN (POVRATAK) da pređete na prethodni ekran menija.

# PODEŠAVANJE AUTOMATSKOG ISKLJUČIVANJA

Ako je TV uključen i nema ulaznog signala, onda će se automatski isključiti nakon 10 minuta.

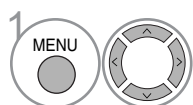

Izaberite VREME.

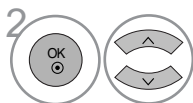

Izaberite Auto Sleep.

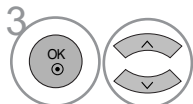

Izaberite Uključeno ili Isključeno.

- Pritisnite dugme za MENU (MENI) da biste se vratili na uobičajeno gledanje TV-a.
- Pritisnite dugme RETURN (POVRATAK) da pređete na prethodni ekran menija.

# PODEŠAVANJE VREMENA

## PODEŠAVANJE VREMENSKE ZONE

Kada izaberete grad Vremenske zone, onda je vreme na TV-u podešeno u odnosu na poravnavanje informacije zasnovane na Vremenskoj zoni i GMT (grinič srednje vreme) koje se primaju zajedno sa emitovanim signalom i vreme je automatski podešeno pomoću digitalnog signala.

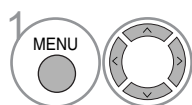

Izaberite VREME.

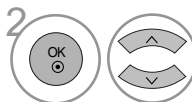

Izaberite Vremenska zona.

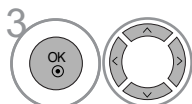

Izaberite vremensku zonu područja za gledanje.



Potvrdite.

## PODEŠAVANJE SLEEP TAJMERA

Ne morate da se setite da ugastite TV pre nego što krenete na spavanje. Sleep tajmer automatski isključuje TV u režim mirovanja nakon što istekne unapred podešeno vreme.

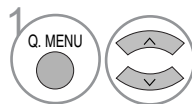

Izaberite Sleep tajmer.

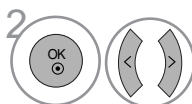

Izaberite Isključeno, 10, 20, 30, 60, 90, 120, 180 ili 240 Min...



- Kada isključujete TV, onda je unapred podešeno vreme sleep poništeno.
- Takođe možete podesiti Sleep Tajmer u meniju za VREME.



# RODITELJSKI NADZOR / KONTROLA SADRŽAJA

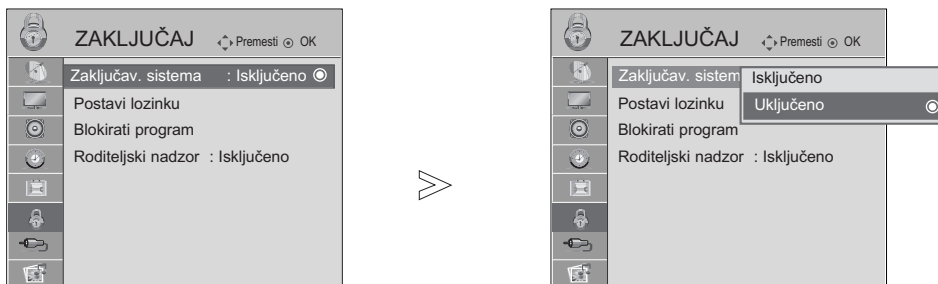

## PODEŠAVANJE LOZINKE I ZAKLJUČAVANJE SISTEMA

Unesite lozinku, pritisnite '0', '0', '0', '0' na daljinskom upravljaču.



1   Izaberite ZAKLJUČAJ.

2   Izaberite Zaključav. sistema.

3   Izaberite Uključeno.

4    Podesite lozinku.

5  Unesite lozinku od 4 cifara.  
Uverite se da ste zapamtili broj! Ponov unesite novu lozinku radi potvrde.

• Ako zaboravite vašu lozinku, pritisnite '7', '7', '7', '7' na daljinskom upravljaču.

- Pritisnite dugme za MENU (MENI) da biste se vratili na uobičajeno gledanje TV-a.
- Pritisnite dugme RETURN (POVRATAK) da pređete na prethodni ekran menija.





# RODITELJSKI NADZOR / KONTROLA SADRŽAJA

## BLOKIRANJE PROGRAMA

Ova funkcija blokira bilo koji program koji ne želite da gledate ili ne želite da gledaju vaša deca.

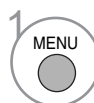
Ova funkcija je na raspolaganju kada je Zaključavanje sistema "Uključeno".

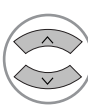
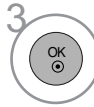

-   Izaberite ZAKLJUČAJ.
-   Izaberite Blokirati program.
-  Unesite Blokirati program.
-   Izaberite program koji treba da zaključate.

- Pritisnite dugme za MENU (MENI) da biste se vratili na uobičajeno gledanje TV-a.
- Pritisnite dugme RETURN (POVRATAK) da pređete na prethodni ekran menija.

# RODITELJSKI NADZOR (SMAO U DIGITALNOM REŽIMU)

Ova funkcija radi u skladu sa informacijama emitovanim od strane stanice. Radi toga ako signal nosi netačne informacije, onda ova funkcija neće raditi.

Potrebna je lozinka da pristupite ovo meniju.

Ovaj TV je programiran da upamti zadnju podešenu opciju čak iako isključite TV.

Sprečava deca da gledaju određene TV programe za odrasle, u skladu sa podešenom kontrolom sadržaja.

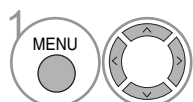
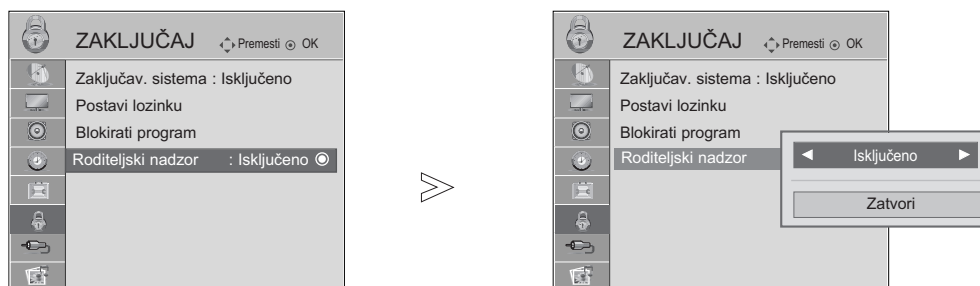

Izaberite ZAKLJUČAJ.

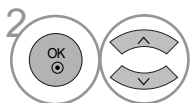

Izaberite Roditeljski nadzor.

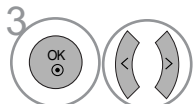

Napravite odgovarajuće podešavanja.







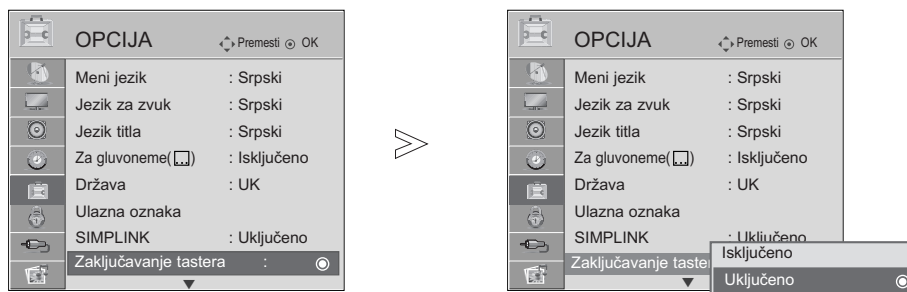

Pritisnite Spremi.

- Pritisnite dugme za MENU (MENI) da biste se vratili na uobičajeno gledanje TV-a.
- Pritisnite dugme RETURN (POVRATAK) da pređete na prethodni ekran menija.

## ZAKLJUČAVANJE TASTERA

Možete podesiti TV na taj način da je potreban daljinski upravljač za njegovo upravljanje. Ova funkcija se može upotrebiti da spreči neovlašćeno gledanje.



-   Izaberite OPCIJA.
-   Izaberite Zaključavanje tastature.
-   Izaberite Uključeno ili Isključeno.
-  Pritisnite Spremi.

- Ako je zaključavanje tastera 'Uključeno' a TV je isključen, pritisnite dugme  $\phi$  / I, INPUT, P  $\blacktriangle$  ili  $\blacktriangledown$  (ili P  $\wedge$   $\vee$ ) na TV-u ili pritisnite dugme TV ili POWER, INPUT, P  $\wedge$   $\vee$  ili BROJ na daljinskom upravljaču.
- Ako je zaključavanje tastera uključeno, pojaviće se prikaz '  Zaključana tastatura' na ekranu ako je pritisnut bilo koji taster na prednjoj ploči dok gledate TV.

- Pritisnite dugme za MENU (MENI) da biste se vratili na uobičajeno gledanje TV-a.
- Pritisnite dugme RETURN (POVRATAK) da pređete na prethodni ekran menija.



# TELETEKST

Ova karakteristika nije dostupna u svim državama.

Teletext je besplatna usluga emitovana od strane većine TV stanice, koja daje najnovije informacije u vestima, vremenskoj prognozi, programima televizija, pokazuje cene i mnogo drugih tema.

Dekoder teletexta u ovom TV-u može podržati JEDNOSTAVNE, NASLOVE i FASTEXT sisteme. JEDNOSTAVAN (standardni teletext) sadrži određen broj stranica koje možete izabrati direktnim unosom odgovarajućeg broja stranice. NASLOV i FASTEXT su više moderniji načini, omogućavajući vam brz i lak izbor informacija teletexta.

## UKLJUČIVANJE / ISKLJUČIVANJE

Pritisnite taster TEXT da biste se prebacili na teletext. Pojaviće se na ekranu početna strana ili strana koja je poslednji put gledana.

U zaglavlju su prikazani dva broja stranice, naziv TV stanice, datum i vreme. Prvi broj stranice označava vaš izbor, dok drugi pokazuje trenutno prikazanu stranicu.

Pritisnite taster TEXT ili EXIT da biste se prebacili na teletext. Ponovo se pojavljuje prethodni režim.

## JEDNOSTAVAN TEKST

### ■ Izabiranje stranice

- 1 Unesite željeni broj stranice sa trocifrenim brojem upotrebom tastera BROJKI. Ako tokom izbora pritisnete pogrešan broj, onda morate da kompletirate trocifreni broj i ponovo uneti pravilan broj stranice.

2

Tastere P  $\wedge$   $\vee$  se mogu upotrebiti za izbor prethodne ili sledeće stranice.

## NASLOVI

Korisnički vodič prikazuje četiri polja-crveno, zeleno, žuto i plavo na dnu ekrana.

Žuto polje oznčava sledeću grupu a plavo polje označava sledeći blok.

### ■ Izabiranje stranicu bloka / grupe

- 1 Sa plavim tasterom možete napredovati od bloka do bloka.
- 2 Koristite žuti taster da produžite u sledeću grupu sa automatskim prekoračenjem u sledeći blok.
- 3 Sa zelenim tasterom možete produžiti u sledeću stranicu sa automatski prekoračenjem u sledećoj grupi. Drugi način je upotreba tastera P  $\wedge$ .
- 4 Crveni taster vraća nazad na prethodni izbor. Drugi način je upotreba tastera P  $\vee$ .

### ■ Direktno izabiranje stranice

Kao u režimu JEDNOSTAVAN teletext, možete odabrati stranicu unosom trocifrenog broja upotrebom tastera BROJKI u režimu NASLOVI.

# TELETEXT

## FASTEXT

Stranice teleteksta su kodirane bojama duž podnožja ekrana i njihov izbor se vrši pomoću pritiska na odgovarajući taster u boji.

### ■ Izabiranje stranice

- 1 Pritisnite taster T.OPT i onda koristite taster  $\wedge \vee$  za izbor  menija. Prikazuje indeks stranice.
- 2 Možete izabrati stranice koje su kodirane bojama u podnožju sa odgovarajućim tasterom u boji.
- 3 Kao u režimu JEDNOSTAVAN teletekst, možete odabrati stranicu unosom trocifrenog broja upotrebom tastera BROJKI u režimu FASTEXT.
- 4 Tastere P  $\wedge \vee$  se mogu upotrebiti za izbor prethodne ili sledeće stranice.

## SPECIJALNE FUNKCIJE TELTEKSTA

- Pritisnite taster T. OPT i onda upotrebite taster  $\wedge \vee$  da biste izabrali meni Tekst opcija.



### ■ POKAŽI (REVEAL)

Izaberite ovaj meni ako želite da prikazete skrivene informacije, kao što su rešenja zagonetki.



### ■ AŽURIRATI (UPDATE)

Prikazuje TV sliku na ekranu dok se čeka na novu stranicu teleteksta. Ovaj prikaz se pojavljuje u gornjem levom uglu ekrana. Kada je ažurirana stranica na raspolaganju, onda će prikaz biti promenjen prema broju stranice. Izaberite ponovo ovaj meni da pogledate ažuriranu stranicu teleteksta.



### ■ VREME (TIME)

Dok gledate TV program, izaberite ovaj meni da prikazete vreme u gornjem desnom uglu ekrana.

U režimu teleteksta, pritisnite ovo dugme da biste izabrali broj pod stranice. Broj pod stranice je prikazan pri dnu ekrana. Da biste zadržali ili promenili pod stranu, pritisnite RED/GREEN,  $\lt \gt$  ili NUMBER tastere.



### ■ ZADRŽI (HOLD)

Zaustavlja automatsku promenu stranice, ukoliko teletekst stranica sadrži 2 ili više pod stranice. Broj pod stranica i prikazanih pod stranica je obično prikazano na ekranu ispod vreme. Kada je ovaj meni izabran, simbol stop je prikazan u gornjem levom uglu ekrana i funkcija automatske promene stranice nije aktivna.

# DIGITALNI TELETEKST

\*Ova funkcija radi samo u UK.

TV vam omogućava pristup digitalnom teletekstu koji je jako poboljšan u raznim aspektima kao što su tekst, grafike itd.

Ovaj digitalni teletekst može pristupiti specijalnom digitalnom teletekstu i specifičnim uslugama koji se emituju od strane digitalnog teleteksta.

Da biste prikazali teletekst morate isključiti jezik za titlove u njegovom meniju pomoću pritiska na taster SUBTITLE (titl).

## TELETEKST UNUTAR DIGITALNOG SERVISIA

- 1 Pritisnite brojčani tastere ili taster P  $\wedge$   $\vee$  da biste izabrali digitalnu uslugu koja emituje digitalni teletekst.  
Da saznate koji su servisi digitalnog teleteksta, pogledajte EPG spisak servisa.
- 2 Sledite indicacije na digitalnom teletekstu i pređite na sledeći korak pritiskom na TEXT, OK,  $\wedge$   $\vee$   $\leftarrow$   $\rightarrow$ , CRVENI, ZELENI, ŽUTI, PLAVI ili BROJČANI tasteri i itd..
- 3 Da promenite servis ditilnog teleteksta, izaberite drukčiji servis pomoću brojčanog tastera ili tastera P  $\wedge$   $\vee$  .



## TELETEKST U DIGITALNOM SERVISU

- 1 Pritisnite brojčani tastere ili taster P  $\wedge$   $\vee$  da biste izabrali određenu digitalnu uslugu koja emituje digitalni teletekst.
- 2 Pritisnite taster TEXT ili obojene tastere da biste se prebacili na teletekst.
- 3 Sledite indicacije na digitalnom teletekstu i pređite na sledeći korak pritiskom na OK,  $\wedge$   $\vee$   $\leftarrow$   $\rightarrow$ , CRVENI, ZELENI, ŽUTI, PLAVI ili BROJČANI tasteri i itd..
- 4 Pritisnite taster TEKST ili obojene tasterer da isključite digitalni teletekst i da se vratite nazad na lgedanje TV-a.

Neki servisi vam možda omogućavaju da pristupite tekst servisa pomoću CRVENOG tastera.



## PRONALAZENJE GREŠAKA

Tv ne radi pravilno.	
Daljinski upravljač ne radi	<ul style="list-style-type: none"> <li>■ Proverite da li ima neki predmet između daljinskog upravljača i TV-a koji uzrokuje ometanje. Uverite se da ste usmerili daljinski upravljač u pravcu TV-a.</li> <li>■ Uverite se da ste umetnuli baterije sa pravilnim polaritetom (+ na +, - na -).</li> <li>■ Uverite se da je podešen pravilan režim rada daljinskog upravljača: TV, STB itd.</li> <li>■ Instalirajte nove baterije.</li> </ul>
Napajanje je iznenada isključeno	<ul style="list-style-type: none"> <li>■ Da li je konfigurisan sleep tajmer?</li> <li>■ Proverite podešenja upravljanja napajanja. Da li je napajanje prekinuto.</li> <li>■ Da li je aktivirana funkcija Auto sleep za ovu stanicu?</li> </ul>

Ne radi video funkcija.	
Nema slike i nema zvuka	<ul style="list-style-type: none"> <li>■ Proverite da li je TV uključen.</li> <li>■ Probajte drugi kanal. Možda je problem u emitovanju.</li> <li>■ Da li je kabl za napajanje pravilno utaknut u električnoj mreži?</li> <li>■ Proverite smer vaše antene i/ili njenu lokaciju.</li> <li>■ Proverite električnu mrežu uz pomoć priključivanja drugog TV-a u istoj utičnici.</li> </ul>
Slika se sporo pojavljuje nakon uključivanja	<ul style="list-style-type: none"> <li>■ To je normalno, slika je prigušena tokom procesa pokretanja TV-a. Molim obratite se servisnom centru ako se slika ne pojavi nakon 5 minuta.</li> </ul>
Nema ili slaba boja ili slaba slika.	<ul style="list-style-type: none"> <li>■ Podesite boju u opcijama menija.</li> <li>■ Napravite dovoljna prostora između TV-a i video plejera.</li> <li>■ Probajte drugi kanal. Možda je problem u emitovanju.</li> <li>■ Da li su video kablovi pravilno povezani?</li> <li>■ Aktivirajte bilo koju funkciju da povratite osvetljaj slike.</li> </ul>
Horizontalne/vertikalne rešetke ili drhtanke slike	<ul style="list-style-type: none"> <li>■ Proverite lokalne smetnje kao što je rad nekog električnog aparata ili električnog alata.</li> </ul>
Slab prijem na nekim kanalima.	<ul style="list-style-type: none"> <li>■ Kanal stanice ili kablovskog kanala ima probleme, podesite drugu stanicu.</li> <li>■ Signal stanice je slab, preusmerit antenu da biste imali bolji prijem slabijih stanica.</li> <li>■ Proverite da li ima mogući izvori smetnje.</li> </ul>
Linije ili pruge na slici.	<ul style="list-style-type: none"> <li>■ Proverite antenu (promenite poziciju antene).</li> </ul>
Nema slike kada je povezano sa HDMI	<ul style="list-style-type: none"> <li>■ Proverite HDMI kabl preko verzije 1,3. Ako HDMI kablovi ne podržavaju HDMI verziju 1,3, onda uzrokuje treperenje ili bez slike na ekranu. U tom slučaju koristite najnovije kablove koje podržavaju HDMI verziju 1,3.</li> </ul>

### Audio funkcija ne radi.

Ima slike i nema zvuk	<ul style="list-style-type: none"><li>■ Pritisnite taster  + ili - .</li><li>■ Zvuk prigušen? Pritisnite taster MUTE (bez zvuka).</li><li>■ Probajte drugi kanal. Možda je problem u emitovanju.</li><li>■ Da li su audio kablovi pravilno povezani?</li></ul>
Nema izlazni audio signal na jednom od zvučnika	<ul style="list-style-type: none"><li>■ Podesite balans u opcijama menija.</li></ul>
Neobičan zvuk koji dolazi iz TV-a.	<ul style="list-style-type: none"><li>■ Promena u vlažnosti ili temperaturi okoline može uzrokovati neobičan zvuk kada uključujete ili isključujete TV i to nije greška u TV.</li></ul>
Nema zvuka kada je povezano sa HDMI ili preko USB	<ul style="list-style-type: none"><li>■ Proverite HDMI kabl preko verzije 1,3.</li><li>■ Proverite USB kabl preko verzije 2,0.</li></ul>

\*Ova krpa nije dostupna za sve modele.

### Postoji problem u režimu PC. (Primenjivo samo za PC režim)

Signal je van dometa (nevažeci format)	<ul style="list-style-type: none"><li>■ Podesite rezoluciju, horizontalnu ili vertikalnu frekvenciju.</li><li>■ Proverite ulazni izvor.</li></ul>
Vertikalne pruge ili trake u pozadini i horizontalni šum i nepravilna pozicija slike	<ul style="list-style-type: none"><li>■ Upotrebite automatsku konfiguraciju ili podesite časvnik, fazu ili H/V poziciju. (Opcija)</li></ul>
Boja ekrana je nestalna ili jednobojna.	<ul style="list-style-type: none"><li>■ Proverite interkonekcijski kabl.</li><li>■ Reinstalirajte video karticu računara.</li></ul>

## ODRŽAVANJE

Preвременi kvarovi se mogu sprečiti. Pažljivo i redovno čišćenje može produžiti vek trajanja vašeg novog TV-a.

Pažnja : Uverite se da ste isključili napajanje i iskopčali kabl za napajanje pre nego što počnete sa čišćenjem.

### Čišćenje ekrana

- 1 Dobar način da odbijete prašinu od ekrana neko vreme je ako namokrite meku krpu sa mešavinom mlake vode i malo omekšivača ili deterdženta za sudove. Iscedite krpu dok ne postane skoro suva i onda je upotrebite za brisanje ekrana.
- 2 Uverite se da ne zaostane prekomerna voda na ekranu. Omogućite da se isuši voda ili vlaga pre nego što uključujete TV-a.

### Čišćenje kutije

- Da biste uklonili prljavštinu ili prašinu, obrišite kutiju sa mekom i suvom magičnom krpom.
- Nemojte koristiti vlažnu krp.

### Dugotrajna odsutnost

#### OPREZ

- ▶ Ako pretpostavljate da ćete ostaviti vaš TV nekorišćen za duži period vremena (kao što su odmori), onda iskopčajte kabl za napajanje da biste sprečili eventualna oštećenja uzrokovana od grmljavine ili oscilacija u napajanju.

# TEHNIČKE KARAKTERISTIKE PROIZVODA

MODELI		32LG60**	37LG60**	42LG60**
		32LG6000-ZA	37LG6000-ZA	42LG6000-ZA 42LG6000-ZG
Dimenzije (Širina x Visina x Dubina)	sa postoljem	805,6 x 626 x 333 mm 31,7 x 24,6 x 13,1 inča	929 x 706,9x 374,7mm 36,6x 27,8 x 14,8 inča	1037,8 x 794,6 x 379,5mm 40,9x 31,2 x 14,9 inča
	bez postolja	805,6x 587,4x 96,2mm 31,7 x 23,1 x 3,8 inča	929 x 665x 98,7mm 36,6x 26,1 x 3,9 inča	1037,8x 747x 80,8mm 40,9 x 29,4 x 3,2 inča
Težina	sa postoljem	14,4 kg / 31,7 lbs	21,2 kg / 46,3 lbs	24,1 kg / 53,1 lbs
	bez postolja	12,2 kg / 26,9 lbs	18,1 kg / 39,9 lbs	20,4 kg / 44,9 lbs
Potrebna energija Potrošnja energije		AC100-240V~ 50/60Hz 150W	AC100-240V~ 50/60Hz 180W	AC100-240V~ 50/60Hz 230W
MODELI		42LG61**		47LG60**
		42LG6100-ZB 42LG6100-ZH		47LG6000-ZA 47LG6000-ZG
Dimenzije (Širina x Visina x Dubina)	sa postoljem	1037,8 x 798 x 379,5mm 40,9x 31,4 x 14,9 inča		1152,8 x 868,6 x 434,5 mm 45,4 x 34,2 x 17,1 inča
	bez postolja	1037,8x 747x 44,7mm 40,9 x 29,4 x 1,8 inča		1152,8 x 820,8 x 79 mm 45,4 x 32,3 x 3,1 inča
Težina	sa postoljem	21,3 kg / 47 lbs		32,8 kg / 73,3 lbs
	bez postolja	18 kg / 39,7 lbs		27,2 kg / 59,9 lbs
Potrebna energija Potrošnja energije		AC100-240V~ 50/60Hz 230W		AC100-240V~ 50/60Hz 300W
Televizijski sistemi Pokrivenost programa Induktivni otpor spoljne antene		PAL/SECAM B/G/D/K, PAL I/II, SECAM L/L' VHF: E2 ~ E12, UHF: E21 ~ E69, CATV: S1 ~ S20, HYPER: S21 ~ S47 75 Ω		
Uslovi sredine	Radna temperatura	0 ~ 40°C / 32 ~ 104°F		
	Radna vlaga	Manje od 80%		
	Temperatura skladištenja	-20 ~ 60°C / -4 ~ 140°F		
	Vlaga skladištenja	Manje od 85%		

■ Gore navedene tehničke karakteristike su predmet izmena bez prethodne najave zbog poboljšanja u kvalitetu.

# DODATAK

MODELI		32PG60**	42PG60**	50PG60**
		32PG6000-ZA 32PG6010-ZE	42PG6000-ZA 42PG6010-ZE	50PG6000-ZA/ 50PG6000-ZY 50PG6010-ZE
Dimenzije (Širina x Visina x Dubina)	sa postoljem	825,5 x 586,0 x 270,0 mm 32,5 x 27,1 x 10,6 inča	1044,4 x 735,4 x 308,0 mm 41,1x 28,9 x 12,1 inča	1235,6 x 849,3 x 364,1 mm 48,6 x 33,4x 14,3 inča
	bez postolja	825,5x 539,8x 73,8mm 32,5 x 21,3 x 2,9 inča	1044,4 x 680,6 x 79,6 mm 41,1 x 26,7 x 3,1 inča	1235,6 x 792,8 x 79,6 mm 48,6x 31,2 x 3,1inča
Težina	sa postoljem	18,0 kg / 39,7 lbs	28 kg / 61,7 lbs	43,65 kg / 96,2 lbs
	bez postolja	16,3 kg / 35,9 lbs	25 kg / 55,1 lbs	39,7kg / 87,5lbs
Potrebna energija Potrošnja energije		AC100-240V~ 50/60Hz 230W	AC100-240V~ 50/60Hz 310W	AC100-240V~ 50/60Hz 420W
MODELI		50PG70**	60PG70**	50PG40**
		50PG7000-ZB	60PG7000-ZB	50PG4000-ZA
Dimenzije (Širina x Visina x Dubina)	sa postoljem	1235,6 x 849,3 x 364,1 mm 48,6 x 33,4x 14,3 inča	1455 x 985 x 414 mm 57,3 x 38,8 x 16,3 inča	1232,0 x 850,0 x 363,6 mm 48,5 x 33,5 x 14,4 inča
	bez postolja	1235,6 x 792,8 x 79,6 mm 48,6x 31,2 x 3,1 inča	1455 x 924,8 x 84,1 mm 57,3 x 36,4 x 3,3 inča	1232,0 x 793,0 x 84,0 mm 48,5 x 31,2 x 3,3 inča
Težina	sa postoljem	45,65 kg / 100,6 lbs	62,4kg / 137,6 lbs	42,3 kg / 93,3 lbs
	bez postolja	41,7kg / 91,9lbs	54,9 kg / 121,0 lbs	38,3 kg / 84,5 lbs
Potrebna energija Potrošnja energije		AC100-240V~ 50/60Hz 520W	AC100-240V~ 50/60Hz 700W	AC100-240V~ 50/60Hz 520W
Televizijski sistemi Pokrivenost programa Induktivni otpor spoljne antene		PAL/SECAM B/G/D/K, PAL I/II, SECAM L/L' VHF: E2 ~ E12, UHF: E21 ~ E69, CATV: S1 ~ S20, HYPER: S21 ~ S47 75 Ω		
Uslovi sredine	Radna temperatura	0 ~ 40°C / 32 ~ 104°F		
	Radna vlaga	Manje od 80%		
	Temperatura skladištenja	-20 ~ 60°C / -4 ~ 140°F		
	Vlaga skladištenja	Manje od 85%		

■ Gore navedene tehničke karakteristike su predmet izmena bez prethodne najave zbog poboljšanja u kvalitetu.



# PROGRAMIRANJE DALJINSKOG UPRAVLJAČA

Daljinski upravljač je višestruka marka ili univerzalni daljinski. On može biti programiran da radi sa skoro svim uređajima na daljinski upravljač od drugih proizvođača.

Uzmite u obzir da daljinski upravljač možda ne može upravljati sa svim modelima drugih marki.

## Programiranja kóda u režimu daljinskog upravljača

- 1 Da biste saznali da li vaš daljinski upravljač može upravljati sa drugim komponentima bez programiranja, upalite jednu komponentu kao što je STB i pritisnite odgovarajuću taster za režim (kao što je STB) na daljinskom upravljaču dok pokazujete u pravcu komponente. Testirajte tastere POWER (napajanje) i P  $\wedge$   $\vee$  (programi) da biste videli da li komponenta pravilno reaguje. Ako komponenta ne radi pravilno, onda daljinski upravljač zahteva programiranje da bi upravljao sa uređajem.
- 2 Uključite komponentu koju treba programirati, onda pritisnite odgovarajući taster režima (kao što je STB) na daljinskom upravljaču. Taster daljinskog upravljača željenog uređaja je osvetljen.
- 3 Pritisnite istovremeno tastere MENU (meni) i MUTE (bez zvuka), daljinski upravljač je spreman za programiranje sa novim kódom.
- 4 Unesite broj kóda korišćenjem brojčanih tastera na daljinskom upravljaču. Bojevi kóda za programiranje za odgovarajuću komponentu možete pronaći na sledećim stranicama. Ako je kóđ pravilan, onda se uređaj uključuje.
- 5 Pritisnite taster MENU (meni) da biste memorisali kóđ.
- 6 Testirajte funkcije daljinskog upravljača da biste videli da li komponenta pravilno reaguje. Ako ne, ponovite korak 2.

## HDSTB

Marka	Kódovi	Marka	Kódovi	Marka	Kódovi
ALPHASTAR DSR	123		031 059 101	PICO	105
AMPLICA	050	HITACHI	139 140	PRESIDENT	019 102
BIRDVIEW	051 126 129	HOUSTON TRACKER	033 037 039	PRIMESTAR	030 110 111
CHANNEL MASTER	013 014 015	051		PROSAT	072
018			057 104	RCA	066 106
	036 055	HUGHES	068	REALISTIC	043 074
CHAPARRAL	008 009 012 077	JANIEL	060 147	SAMSUNG	123
CITOH	054	JERROLD	061	SATELLITE SERVICE CO	028 035 047
CURTIS MATHES	050 145	KATHREIN	108	057	
DRAKE	005 006 007 010	LEGEND	057		085
	011 052 112 116	LG	001	SCIENTIFIC ATLANTA	032 138
	141	LUTRON	132	SONY	103
DX ANTENNA	024 046 056 076	LUXOR	062 144	STARCAST	041
ECHOSTAR	038 040 057 058	MACOM	010 059 063 064	SUPER GUIDE	020 124 125
	093 094 095 096		065	TEECOM	023 026 075 087
	097 098 099 100	MEMOREX	057		088 090 107 130
	122	NEXTWAVE	028 124 125		137
ELECTRO HOME	089	NORSAT	069 070	TOSHIBA	002 127
EUROPLUS	114	PACE SKY SATELLITE	143	UNIDEN	016 025 042 043
FUJITSU	017 021 022 027	PANASONIC	060 142		044 045 048 049
	133 134	PANSAT	121		078 079 080 086
GENERAL INSTRUMENT	003 004 016	PERSONAL CABLE	117		10 135 136
029		PHILIPS	071	VIEWSTAR	115

# IC KÓDOVI

## 1. Kako se povezati

- Priključite vaš dalkjinski upravljač sa žicom u TV portu za daljinski upravljač.

## 2. IC kódovi za daljinski upravljač

- Izlazni oblik signala

Jednostruki signal, moduliran sa 37,917KHz signalom pri 455KHz

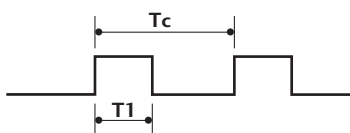

Noseća frekvencija  
 $FCAR = 1/TC = fOSC/12$   
 Faktor režima rada =  $T1/TC = 1/3$

- Konfiguracija okvira

1-vi okvir



Ponavljajući okvir

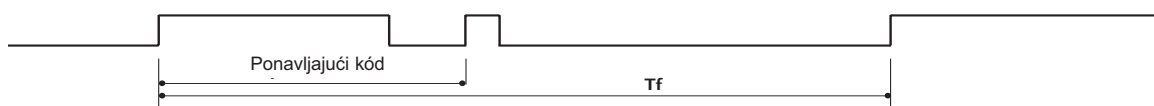

- Lead code

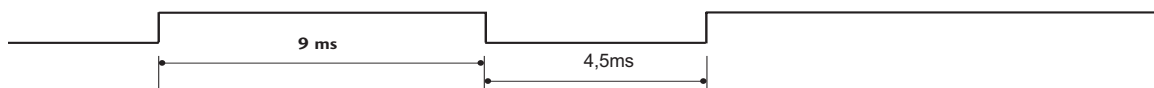

- Ponavljajući kóđ

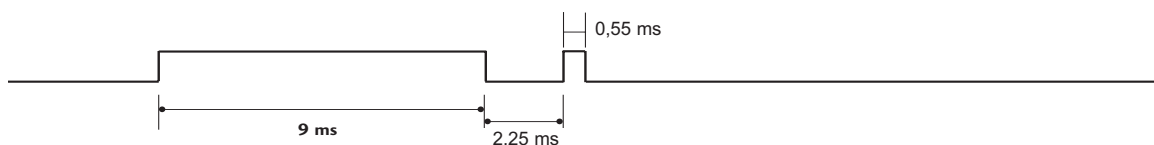

- Opis bita

Bit "0"

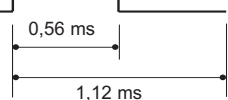

Bit "1"

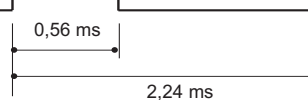

- Interval okvira: Tf

Oblik signala se prenosi sve dok je taster pritisnut.

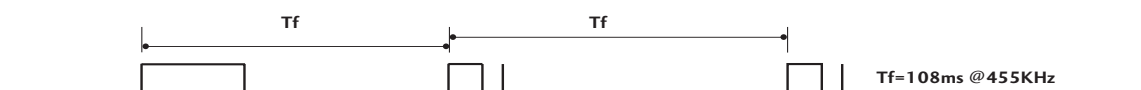

# DODATAK

Kód (Heksa)	Funkcija	Napomena
08	POWER (napajanje)	R/C TASTER (NAPAJANJE UKLJUČENO/ISKLJUČENO)
0B	INPUT (unos)	R/C TASTER
f0	TV/RADIO	R/C TASTER
45	Q.MENU (b.meni)	R/C TASTER
43	MENU (meni)	R/C TASTER
AB	GUIDE (vodič)	R/C TASTER
07	Levo ( < )	R/C TASTER
06	Desno ( > )	R/C TASTER
40	Naviše ( ^ )	R/C TASTER
41	Dole ( v )	R/C TASTER
44	OK(● )	R/C TASTER
28	BACK ili RETURN	R/C TASTER
AA	INFO ⓘ	R/C TASTER
30	AV MODE	R/C TASTER
02	↖ +	R/C TASTER
03	↖ -	R/C TASTER
00	P ^	R/C TASTER
01	P v	R/C TASTER
1E	FAV	R/C TASTER
09	MUTE (bez zvuka)	R/C TASTER
10 ~19	Numerički taster 0~9	R/C TASTER
53	LIST (spisak)	R/C TASTER
1A	Q.VIEW (b.prelged)	R/C TASTER
72	CRVENI taster	R/C TASTER
71	ZELENI taster	R/C TASTER
63	ŽUTI taster	R/C TASTER
61	PLAVI taster	R/C TASTER
20	TEXT (TEKST)	R/C TASTER
21	T.Option	R/C TASTER
39	SUBTITLE (titl)	R/C TASTER
BD	● (snimanje)	R/C TASTER
7E	SIMPLINK	R/C TASTER

# KONFIGURACIJA EKSTERNOG KONTROLNOG UREĐAJA

## RS-232C konfiguracija

Priključite ualznu utičnicu RS-232C (serijski port) na eksternom kontrolnom uređaju (kao što je kompjuter ili A/V kontrolni sistem) da biste upravljali funkcije TV-a od spolja.

Priključite serijski port kontrolnog uređaja u RS-232C utičnici na zadnjoj ploči TV-a.

Napomena: RS-232C kablovi nisu isporučeni sa TV-om.

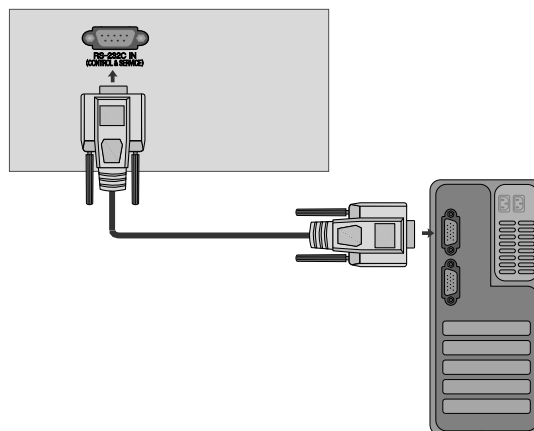

## Tip konektora; D-Sub 9-pinski muški

Br.	Naziv pina
1	Nema vezu
2	RXD (za prijem podataka)
3	TXD (za prenos podataka)
4	DTR (spreman za bočnu terminalsku opremu)
5	GND
6	DSR (spreman za bočnu opremu za prenos podataka)
7	RTS (spreman za slanje)
8	CTS (čisto za slanje)
9	Nema vezu

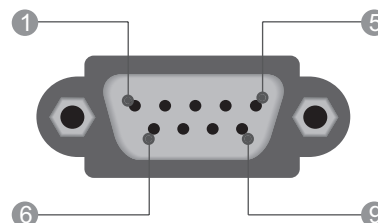

## RS-232C konfiguracije

### Konfiguracije sa 7-zica (standardni RS-232C kabl)

	PC	TV	
RXD	2	3	TXD
TXD	3	2	RXD
GND	5	5	GND
DTR	4	6	DSR
DSR	6	4	DTR
RTS	7	8	CTS
CTS	8	7	RTS
	D-Sub 9	D-Sub 9	

### Konfiguracije sa 3-zice (nije standardno)

	PC	TV	
RXD	2	3	TXD
TXD	3	2	RXD
GND	5	5	GND
DTR	4	6	DTR
DSR	6	4	DSR
RTS	7	7	RTS
CTS	8	8	CTS
	D-Sub 9	D-Sub 9	

## Postavi ID

Koristite ovu funkciju za određivanje ID broja.  
Pogledajte 'Stvarno mapiranje podataka'. ► str. 120

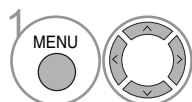
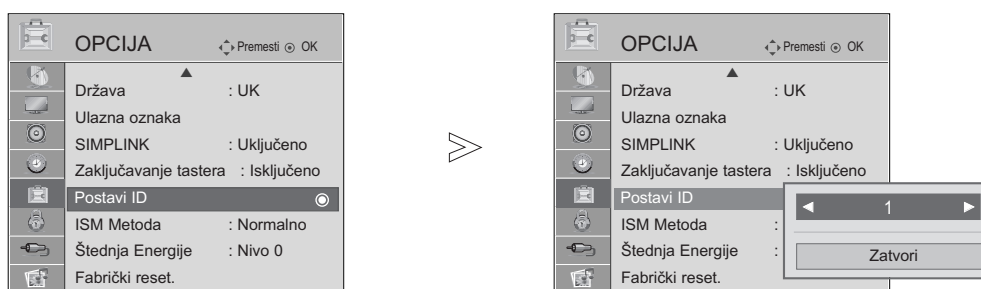

Izaberite OPCIJA.

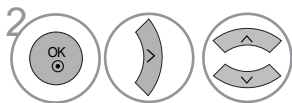

Izaberite Postavi ID.

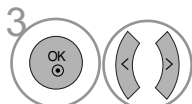

podešava Postavi ID da bi izabrao željeni broj TV ID.  
Opseg podešavanja Postavi ID je 1~99.

- Pritisnite dugme RETURN (POVRATAK) da pređete na prethodni ekran menija.

## Parametri komunikacije

- Brzina prenosa : 9600 bps (UART)
- Dužina podataka : 8 bita
- Parnost : Nema
- Stop bit : 1 bit
- Kód komunikacije : ASCII kód
- Koristite ukršteni kabl.

### Spisak referencnih naloga

	KOMANDA 1	KOMANDA 2	PODATAK (Heksadecimalno)
01. Napajanje	k	a	00 ~ 01
02. Format slike	k	c	Pogledajte str. 118
03. Ekran Bez zvuka	k	d	00 ~ 01
04. Glasnoća Bez zvuka	k	e	00 ~ 01
05. Kontrola Glasnoće	k	f	00 ~ 64
06. Kontrast	k	g	00 ~ 64
07. Osvetljaj	k	h	00 ~ 64
08. Bojsa	k	i	00 ~ 64
09. Nijansa	k	j	00 ~ 64
10. Oštrina	k	k	00 ~ 64
11. OSD Izbor	k	l	00 ~ 01
12. Režim zaključavanja daljinskog upravljača	k	m	00 ~ 01
13. Balans	k	t	00 ~ 64
14. Temperatura boje	k	u	00 ~ 02
15. Nepravilan Status	k	z	00 ~ 09
16. ISM način	j	p	Pogledajte str. 119
17. Ušteda energije	j	q	00 ~ 04
18. Auto Konfiguracija	j	u	01
19. Egalizator	j	v	Pogledajte str. 120
20. Komanda za podešavanje	m	a	Pogledajte str. 120
21. Dodaj/Preskoči kanal	m	b	00 ~ 01
22. Taster	m	c	Kód Tastera
23. Upravljanje Pozadinskim Osvetljenjem	m	g	00 ~ 64
24. Izbor unosa (glavni)	x	b	Pogledajte str. 121

\* Ako se postavi 15 ~ 24, meni se ne pojavljuje na ekranu.

### Transmisija / Prijem protokola

#### Prenos

[Komanda1][Komanda2][ ][Postavi ID][ ][Podatak][Cr]

- \* [Komanda1]: Prva komanda za upravljanje TV-om. (j, k, m ili x)
- \* [Komanda2]: Druga komanda za upravljanje TV-om.
- \* [Postavi ID]: Možete podesiti dodeljenu identifikaciju da biste odabrali željeni identifikacioni broj monitora u meniju opcija. Opseg podešavanja je 1 ~ 99. Kada izaberete Postavi ID '0', onda se upravlja svaka priključena garnitura. Postavi ID je označen kao decimala (1~99) u meniju i kao heksadecimalni broj (0x0~0x63) u protokolu prenosa/prijema.
- \* [Podatak]: Za prenos podataka komande. Prenosi 'FF' podatke za očitavanje statusa komande.
- \* [Cr]: Povratak kursora na početak ASCII kod '0x0D'
- \* [ ] : ASCII kod 'razmak (0x20)'

#### OK Potvrda

[Komanda2][ ][Postavi ID][ ][OK][Podatak][x]

\*TV prenosi ACK (potvrdu) na osnovu ovog formata kada prima normalne podatke. Sada, kada je podatak u režimu čitanja podataka, on pokazuje trenutni status podatka. Ako je podatak u režimu upisa, on vraća podatak računara.

#### Potvrda greške

[Komanda2][ ][Postavi ID][ ][NG][Podatak][x]

\*TV prenosi ACK (potvrdu) na osnovu ovog formata kada prima nepravilne podatke od nepodržanih funkcija ili u slučaju grešaka u komunikaciji.

Podaci 00: Nevažeci kod

## 01. Napajanje (nalog: k a)

- ▶ Za kontrolu uključivanja/isključivanja napajanja TV-a.

### Prenos

[k][a][ ][Postavi ID][ ][Podatak][Cr]

Podaci 00: Napajanje isključeno 01: Napajanje uključeno

### Ack

[a][ ][Postavi ID][ ][OK/NG][Podatak][x]

- ▶ Za prikaz uključenog/isključenog napajanja.

### Prenos

[k][a][ ][Postavi ID][ ][FF][Cr]

### Ack

[a][ ][Postavi ID][ ][OK/NG][Podatak][x]

- \* Na sličan način, ako ostale funkcije prenose '0xFF' podatak zasnovan na ovom formatu, onda povratna sprega potvrđivanja podataka daje status o svim funkcijama.
- \* OK Ack. „Potvrda greške ili druge poruke mogu biti prikazane na ekranu ako je napajanje TV-a uključeno.

## 02. Format slike (Komanda: k c) (veličina glavne slike)

- ▶ Za podešavanje formata slike. (format glavne slike)  
Takođe možete podesiti format slike upotrebom Format slike iz menija B.MENI ili SLIKA.

### Prenos

[k][c][ ][Postavi ID][ ][Podatak][Cr]

Podaci 01 : Normalni ekran (4:3) 06 : Original  
02 : Širok ekran (16:9) 07 : 14:9  
04 : Zoom1 09 : Automatski (Samo skeniranje)  
05 : Zoom2

### Ack

[c][ ][Postavi ID][ ][OK/NG][Podatak][x]

- \* Ako koristite PC ulaz, onda izaberite format slike 16:9 ili 4:3.
- \* U režimu DTV/HDMI (1080i 50Hz/60Hz, 720p 24Hz/50Hz/60Hz, 1080p 24Hz/30Hz/50Hz/60Hz), režim komponentni(720p, 1080i, 1080p 50Hz/60Hz), na raspolaganju je samo skeniranje.

## 03. Ekran Bez slike (komanda: k d)

- ▶ Za upravljanje uključivanjem/isključivanjem ekrana.

### Prenos

[k][d][ ][Postavi ID][ ][Podatak][Cr]

Podaci 00 : Opcija ekrana bez slike isključena (Slika uključena)  
01 : Opcija ekrana bez slike uključena (Slika isključena)

### Ack

[d][ ][Postavi ID][ ][OK/NG][Podatak][x]

## 04. Opcija bez zvuka (komanda: k e)

- ▶ Za upravljanje uključivanjem/isključivanjem zvuka.  
Takođe, možete podesiti isključivanje zvuka upotrebom tastera MUTE (bez zvuka) na daljinskom upravljaču.

### Prenos

[k][e][ ][Postavi ID][ ][Podatak][Cr]

Podaci 00 : Opcija bez zvuka uključena (Glasnoća isključena)  
01 : Opcija bez zvuka isključena (Glasnoća uključena)

### Ack

[e][ ][Postavi ID][ ][OK/NG][Podatak][x]

## 05. Upravljanje Glasnoće (komanda: k f)

- ▶ Za podešavanje glasnoće.  
Takođe, možete podešavati glasnoću upotrebom tastera VOLUME (glasnoća) na daljinskom upravljaču.

### Prenos

[k][f][ ][Postavi ID][ ][Podatak][Cr]

Min. podaci : 00 ~ Maks : 64

\* Pogledajte 'Stvarno mapiranje podataka 1'. Pogledajte stranu 120.

### Ack

[f][ ][Postavi ID][ ][OK/NG][Podatak][x]

## 06. Kontrast (komanda: k g)

- ▶ Za podešavanje kontrasta ekrana.  
Takođe možete podesiti kontrast iz menija SLIKA.

### Prenos

[k][g][ ][Postavi ID][ ][Podatak][Cr]

Min. podaci : 00 ~ Maks : 64

\* Pogledajte 'Stvarno mapiranje podataka 1'. Pogledajte stranu 120.

### Ack

[g][ ][Postavi ID][ ][OK/NG][Podatak][x]

## 07. Osvetljaj (komanda: k h)

- ▶ Za podešavanje osvetljaja ekrana.  
Takođe možete podesiti osvetljaj iz menija SLIKA.

### Prenos

[k][h][ ][Postavi ID][ ][Podatak][Cr]

Min. podaci : 00 ~ Maks : 64

\* Pogledajte 'Stvarno mapiranje podataka 1'. Pogledajte stranu 120.

### Ack

[h][ ][Postavi ID][ ][OK/NG][Podatak][x]

## 08. Boja (komanda: k i)

- ▶ Za podešavanje boje na ekranu.  
Takođe možete podesiti boju iz menija SLIKA.

### Prenos

[k][i][ ][Postavi ID][ ][Podatak][Cr]

Min. podaci : 00 ~ Maks : 64

\* Pogledajte 'Stvarno mapiranje podataka 1'. Pogledajte stranu 120.

### Ack

[i][ ][Postavi ID][ ][OK/NG][Podatak][x]



#### 09. Nijansa (komanda: k j)

- Za podešavanje nijanse na ekranu.  
Takođe možete podesiti nijansu iz menija SLIKA.

#### Prenos

[k][j][ ][Postavi ID][ ][Podatak][Cr]

Podaci za crvenu boju : 00 ~ Zeleno : 64  
\* Pogledajte 'Stvarno mapiranje podataka 1'. Pogledajte stranu 120.

#### Ack

[j][ ][Postavi ID][ ][OK/NG][Podatak][x]

#### 10. Oštrina (komanda: k k)

- Za podešavanje oštine slike.  
Takođe možete podesiti oštrinu iz menija SLIKA.

#### Prenos

[k][k][ ][Postavi ID][ ][Podatak][Cr]

Min. podaci : 00 ~ Maks : 64  
\* Pogledajte 'Stvarno mapiranje podataka 1'. Pogledajte stranu 120.

#### Ack

[k][ ][Postavi ID][ ][OK/NG][Podatak][x]

#### 11. OSD izbor (komanda: k l)

- Za izbor uključivanja/isključivanja OSD-a (prikaz na ekranu) kada upravljate daljinskim upravljačem.

#### Prenos

[k][l][ ][Postavi ID][ ][Podatak][Cr]

Podaci 00: OSD isključen 01: OSD uključen

#### Ack

[l][ ][Postavi ID][ ][OK/NG][Podatak][x]

#### 12. Režim zaključan daljinski upravljač (komanda: k m)

- Za zaključavanje kontrola na prednjoj ploči monitora i daljinskom upravljaču.

#### Prenos

[k][m][ ][Postavi ID][ ][Podatak][Cr]

Podaci 00 : Zaključavanje isključeno  
01: Zaključavanje uključeno

#### Ack

[m][ ][Postavi ID][ ][OK/NG][Podatak][x]

\* Ako ne koristite daljinski upravljač, onda upotrebite ovaj režim.  
Kada je glavno napajanje uključeno/isključeno, onda se oslobađa spoljno zaključavanje kontrola.

#### 13. Balans (komanda: k t)

- Za podešavanje balansa.  
Takođe, možete podesiti balans iz menija ZVUK.

#### Prenos

[k][t][ ][Postavi ID][ ][Podatak][Cr]

Min. podaci : 00 ~ Maks : 64  
\* Pogledajte 'Stvarno mapiranje podataka 1'. Pogledajte stranu 120.

#### Ack

[t][ ][Postavi ID][ ][OK/NG][Podatak][x]

#### 14. Temperatura boje (komanda: k u)

- Za podešavanje temperature boje. Takođe, možete podešavati temperaturu boje iz menija SLIKA.

#### Prenos

[k][u][ ][Postavi ID][ ][Podatak][Cr]

Podaci 00: Srednja 01: Hladna 02: Topla

#### Ack

[u][ ][Postavi ID][ ][OK/NG][Podatak][x]

#### 15. Nepravilno stanje (komanda: k z)

- Za prepoznavanje nepravilnog stanja.

#### Prenos

[k][z][ ][Postavi ID][ ][FF][ ][Cr]

Podaci FF : Učitaj

#### Ack

[z][ ][Postavi ID][ ][OK/NG][Podatak][x]

Podaci 00 : Normalno (napajanje uključeno i signal postoji)  
01 : Nema signala (napajanje uključeno)  
02 : Isključiti monitor pomoću daljinskog upravljača  
03 : Isključiti monitor pomoću funkcije sleep vreme  
04 : Isključiti monitor pomoću funkcije RS-232C  
05 : Nema 5V  
06 : Nema naizmjenične struje  
07 : Isključiti monitor pomoću funkcije alarm za ventilator  
08 : Isključiti monitor pomoću funkcije slobodno vreme  
09 : Isključiti monitor pomoću funkcije Auto sleep  
a: Isključiti monitor pomoću detekcije AV ploče

\* Ova funkcija se "samo čita".

#### 16. ISM metod (samo kod Plazma TV) (komanda: j p )

- Za kontrolu ISM metode. Takođe, možete podesiti ISM metodu iz menija OPCIJE.

#### Prenos

[j][p][ ][Postavi ID][ ][Podatak][Cr]

Podaci 01 : Inverzija  
02 : Orbiter  
04 : Čišćenje  
08 : Normalno

#### Ack

[p][ ][Postavi ID][ ][OK/NG][Podatak][x]

# DODATAK

17. Ušteda energije (samo kod Plazma TV)  
(komanda: j q)

- ▶ Za smanjenje potrošnje energije TV-a. Takođe, možete podesiti ekonomičnu potrošnju iz menija OPCIJE.

### Prenos

[j][q][ ][Postavi ID][ ][Podatak][Cr]

Podaci Min :00 ~ Maks :04 (\*prenos u heksadecimalnom kodu)

### Ack

[q][ ][Postavi ID][ ][OK/NG][Podatak][x]

18. Autom. konfiguracija (komanda: j u)

- ▶ Za podešavanje pozicije slike i automatsko smanjivanje drhtanje slike. Ovo radi samo u režimu RGB (PC).

### Prenos

[j][u][ ][Postavi ID][ ][Podatak][Cr]

Podaci 01 : Za podešavanje

### Ack

[u][ ][Postavi ID][ ][OK/NG][Podatak][x]

19. Ekvilajzer (komanda: j v)

- ▶ Za podešavanje ekvilajzera.

### Prenos

[j][v][ ][Postavi ID][ ][Podatak][Cr]

MSB LSB

0	0	0	0	0	0	0	0
---	---	---	---	---	---	---	---

└─ Frekvencija ─┬──────────┬─ Podatak ─┘

7	6	5	Frekvencija	4	3	2	1	0
0	0	0	80Hz	00000 ~10010				
0	0	1	220Hz					
0	1	0	470Hz					
0	1	1	1KHz					
1	0	0	2.2KHz					
1	0	1	4.7KHz					
1	1	0	12KHz					

### Ack

[v][ ][Postavi ID][ ][OK/NG][Podatak][x]

20. Komanda za podešavanje (komanda: m a)

- ▶ Bira kanal sledećeg fizičkog broja.

### Prenos

[m][a][ ][Postavi ID][ ][Podatak0][ ][Podatak1][ ][Podatak2][Cr]

Podaci 00 : Podaci visokog kanala  
Podaci 01 : Podaci niskog kanala  
osim Br. 47 -> 00 2F (2FH)  
Br. 394 -> 01 88 (188H),  
DTV Br. 0 -> nije bitno  
Podaci 02 0x00 : ATV glavni  
0x10 : DTV glavni

Opseg podataka kanala

Analogni- Min: 00 ~ Maks: 63 (0~99)

Digital - Min: 00 ~ Maks: 3E7 (0~999)

### Ack

[a][ ][Postavi ID][ ][OK/NG][Podatak][x]

Min. podaci : 00 ~ Maks : FF

21. Dodaj/Preskoči kanal (komanda: m b)

- ▶ Za podešavanje statusa preskoči za trenutni program.

### Prenos

[m][b][ ][Postavi ID][ ][Podatak][Cr]

Podaci 00 : Preskoči :

01 : Add

### Ack

[b][ ][Postavi ID][ ][OK/NG][Podatak][x]

\* Stvarno mapiranje podataka 1

00 : Korak 0  
⋮  
A : Korak 10 (Podesi identifikaciju 10)  
⋮  
F : Korak 15 (Podesi identifikaciju 15)  
10 : Korak 16 (Podesi identifikaciju 16)  
⋮  
64 : Korak 100  
⋮  
6E : Korak 110  
⋮  
73 : Korak 115  
74 : Korak 116  
⋮  
C7 : Korak 199  
⋮  
FE : Korak 254  
FF : Korak 255

\* Stvarno mapiranje podataka 2

00 : -40  
01 : -39  
02 : -38  
⋮  
28 : 0  
⋮  
4E : +38  
4F : +39  
50 : +40

22. Šifra (komanda: m c)

► Za slanje IC daljinske šifre.

Prenos

[m][c][ ][Postavi ID][ ][Podatak][Cr]

Kod šifre za podatke - Pogledajte stranu 114.

Ack

[c][ ][Postavi ID][ ][OK/NG][Podatak][x]

23. Upravljanje pozadinskim osvetljenjem (samo kod LCD TV) (komanda: m g)

► Za upravljanje pozadinskim osvetljenjem.

Prenos

[m][g][ ][Postavi ID][ ][Podatak][Cr]

Podaci : Min : 00 ~ Maks : 64 (\*prenos u heksadecimalnom kodu)

Ack

[g][ ][Postavi ID][ ][OK/NG][Podatak][x]

24. Izbor ulaza (komanda: x b) (ulaz za glavnu sliku)a

► Za izbora ulaznog izvora za glavnu sliku.

Prenos

[x][b][ ][Postavi ID][ ][Podatak][Cr]a

Struktura podataka

MSB				LSB			
0	0	0	0	0	0	0	0
└ Eksterni ulaz ┘				└ Broj ulaza ┘			

Eksterni ulaz				Podaci
0	0	0	0	DTV
0	0	0	1	Analogni
0	0	1	0	AV
0	1	0	0	Komponentni
0	1	0	1	RGB/DTV-PC
1	0	0	1	HDMI/DTV-PC

Broj ulaza				Data
0	0	0	0	Ulaz1
0	0	0	1	Ulaz2
0	0	1	0	Ulaz3
0	0	1	1	Ulaz4

Ack

[b][ ][Postavi ID][ ][OK/NG][Podatak][x]

## Napomena o softveru sa otvorenim izvorom

Sledeći GPL mašinski programi i LGPL/MPL datoteke sa izvornim kodom koji se upotrebljavaju u ovom proizvodu su predmet GPL2.0/LGPL2.1/MPL1.1 Sporazumi o licenci:

GBL mašinski programi:

- Linux kernel 2.6
- busybox

LGPL DATOTEKE SA IZVORNIM KODOM:

- glibc

MPL DATOTEKE SA IZVORNIM KODOM:

- Nanox

LG Electronics nudi pružanje izvornog koda na CD-ROM u zamenu za troškove koje pokrivaju izvršavanju ovakve distribucije, kao što su troškovi medija, prevoz i rukovanje usled zahteva preko e-pošte na LG Electronics na:

Opensource@lge.com

Ova ponuda važi za period od tri (3) godine od dana distribucije ovog proizvoda od strane LG Electronics.

Takođe možete preuzeti prevod GPL, LGPL licence na <http://www.gnu.org/licenses/old-licenses/gpl-2.0-translations.html>, <http://www.gnu.org/licenses/old-licenses/lgpl-2.1-translations.html>.

- Ovaj softver je zasnovan na deo rada Nezavisne JPEG grupe.
- Ovaj softver obuhvata libpng, PNG referentnu datoteku sa izvornim kodom.
- Ovaj softver obuhvata Zlib sažetu datoteku sa izvornim kodom, koja je razvijena od strane Jean-loup Gailly i Mark Adler. Autorsko pravo (C) 1995-2005 Jean-loup Gailly i Mark Adler



**LG Electronics Inc.**