

Televizor LCD | Televizor cu plasmă

MANUALUL UTILIZATORULUI

Modele de televizoare LCD

19LS4D*	32LG30**
22LS4D*	37LG30**
32LG20**	42LG30**
37LG20**	32LG5***
42LG20**	37LG50**
19LG30**	42LG50**
22LG30**	47LG50**
26LG30**	52LG50**

Modele de televizoare cu plasmă

42PG10**
50PG10**
42PG20**
50PG20**
42PG30**
50PG30**
60PG30**

Vă rugăm să citiți cu atenție acest manual înainte de a folosi aparatul.

Păstrați manualul pentru consultări ulterioare.

Notați numărul de model și seria monitorului.

Examinați eticheta de pe partea din spate a carcasei și prezentați informațiile de pe etichetă dealer-ului dumneavoastră atunci când solicitați efectuarea de operații de service.

ACCESORII

Asigurați-vă că ați primit următoarele accesorii împreună cu televizorul. Dacă lipsește oricare dintre accesorii, contactați furnizorul de la care ați cumpărat produsul.

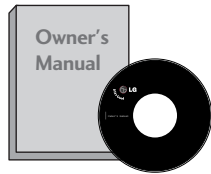

Manualul utilizatorului



baterii

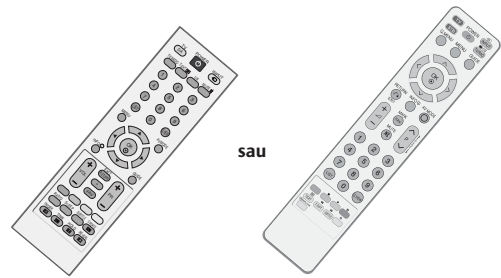

Telecomandă



Cablu de alimentare

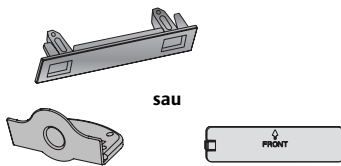

Capac protecție
(Cu excepția 19/22LS4D*)

Această funcție nu este disponibilă pentru toate modelele.



Cârpă de curățare
Curățați ecranul cu cârpa.

* Ștergeți ușor pata de murdărie de pe exterior numai cu cârpe de curățit destinate exteriorului produsului dacă există murdărie sau urme de amprente pe suprafața externă.

Nu ștergeți aspru când îndepărtați petele. Vă rugăm să rețineți că praful în exces poate cauza zgârieturi sau decolorare.

Modele de televizoare cu plasmă

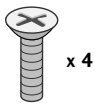

x 4

bolțuri pentru asamblarea suportului
A se vedea pagina. 11
(Doar 42PG10**, 42PG20**, 42PG30**)



Suport cablu
(42PG10**, 42PG20**, 42PG30**: 1EA, 50PG10**, 50PG20**, 50/60PG30**: 2EA)

(Doar 42/50PG10**)



Dispozitiv gestionare cablu

(Doar 42/50PG20**, 42/50/60PG30**)

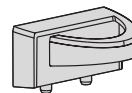

Miez de ferită
(Această funcție nu este disponibilă pentru toate modelele.)

Modele de televizoare cu LCD

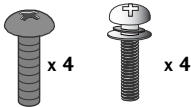

x 4 x 4

bolțuri pentru asamblarea suportului
A se vedea pagina. 10
(Doar 32/37/42LG5***, 32/37/42LG20**, 26/32/37/42LG30**)



1-surub
A se vedea pagina. 5
(Doar 32/42LG20**, 26/32/42LG30**, 32/42LG5***)



Dispozitiv gestionare cablu
(Doar 19/22LS4D*)



Dispozitiv gestionare cablu
(Doar 19/22LG30**)

Utilizarea miezului de ferită
(Această funcție nu este disponibilă pentru toate modelele.)

Miezul de ferită poate fi utilizat pentru a reduce undele electromagnetice când conectați cablul de alimentare. Cu cât miezul de ferită este mai aproape de priza de alimentare, cu atât este mai bine.



Instalați priza de alimentare cât mai aproape.

CUPRINS

Accesorii	1
-----------------	---

PREGĂTIREA

COMENZILE PANOULUI FRONTAL	4
INFORMAȚII PRIVIND PANOUL POSTERIOR	7
INSTALAREA SUPORTULUI	10
Suport detașabil	13
AVEȚI GRIJĂ LA MONTARE ASTFEL ÎNCÂT PRODUSUL SĂ NU CADĂ.	14
CAPACUL POSTERIOR PENTRU ARANJAREA CABLURILOR	15
Poziționarea monitorului	18
AMPLASARE	18
SISTEMUL KENSINGTON SECURITY	18
Instalarea pe piedestal	19
Montarea pe perete. Instalarea pe orizontală	19
CONECTAREA ANTENEI	20

INSTALAREA UNUI ECHIPAMENT EXTERN

INSTALAREA RECEPTORULUI HD	21
SETARE IEȘIRE DIGITALĂ AUDIO	22
Setare DVD	23
Setarea aparatului video	25
INSTALAREA ALTOR SURSE A/V	27
INSERAREA MODULULUI CI	28
Setare pt. PC	28
- Configurarea ecranului pentru modul PC ...	32

VIZIONAREA TV / CONTROLUL PROGRAMELOR

FUNCȚIILE BUTOANELOR DE PE TELECOMANDĂ ..	36
PORNIREA TELEVIZORULUI	42
Selectarea programului	42
Reglarea volumului	42
SELECTAREA ȘI REGLAREA MENIURILOR AFIȘATE PE ECRAN	43
Setarea automată a programelor	44
Setarea manuală a programelor (ÎN MOD DIGITAL) ...	45
Setarea manuală a programelor (ÎN MOD ANALOG) ...	46
Editarea programelor	48

Amplificator	51
ACTUALIZARE SOFTWARE	52
DIAGNOSTICARE	53
INFORMAȚII CI (COMMON INTERFACE - INTERFAȚĂ OBIȘNUIȚĂ)	54
Afișarea listei de programe	55
SIMPLINK	56
Eticheta intrare	58
MODUL AV	59

EPG (GHIDUL ELECTRONIC PENTRU POSTURI) (ÎN MOD DIGITAL)

Pornire/oprire EPG	60
Selectarea unui post	60
Funcțiile butoanelor în modul de ghidare NOW/NEXT (ACUM/URMĂTORUL)	61
Funcție Butoane în Modul Ghid pentru 8 Zile	61
Funcție Butoane în Modul Schimbare Dată	61
Funcție Butoane în Caseta de Descriere Detaliată	62
Funcție Butoane în Mod Înregistrare/Amintire Setare	62
Funcția butoanelor în modul Lista program.	62

CONTROLUL IMAGINILOR

CONTROLUL DIMENSIUNII IMAGINII (FORMATULUI IMAGINII)	63
PRECONFIGURAREA SETĂRILOR DE IMAGINE	
- Preconfigurarea modului imagine	65
- Controlul automat al tonului de culoare (Cald/Mediu/Rece)	66
REGLAREA MANUALĂ A IMAGINII	
- Mod imagine - opțiune utilizator	67
- Mod imagine-control avansat	68
TEHNOLOGIA DE ÎMBUNĂTĂȚIRE A IMAGINII	69
AVANSAT - FILM MODE (MOD FILM)	70
AVANSAT- NIVEL NEGRU (ÎNTUNECAT) ...	71
Mod protecție vizuală	72
RESETARE IMAGINE	73
Minimizarea remanenței imaginilor (ISM) Metoda ...	74
MOD ECONOMISIRE ENERGIE	75

CONTROL SUNET ȘI LIMBĂ

NIVEL VOLUM AUTOMAT	76
CONFIGURĂRILE SUNETULUI PRESETAT - MOD SUNET	77
REGLAREA SETĂRILOR SUNETULUI - MOD UTILIZATOR	78
Balans	79
ACTIVAREA/DEZACTIVAREA DIFUZOARELOR TV	80
SELECTARE IEȘIRE AUDIO DIGITAL	81
REINIȚIALIZARE AUDIO	82
I/II	
- Recepția stereo / dualĂ (Doar în mod analog) ..	83
- Recepția de tip NICAM (Doar în mod analog)	84
- Selectarea ieșirii de sunet	84
Selectare țară / Limbă pentru meniul afișat pe ecran	85
SELECTARE LIMBĂ (DOAR ÎN MOD DIGITAL) ..	86

CONFIGURAREA OREI

Setarea ceasului	87
DEZACTIVAREA/ACTIVAREA TEMPORIZA- TORULUI AUTOMAT	88
CONFIGURAREA OPRIRII AUTOMATE	89
SETAREA FUSULUI ORAR	90
CONFIGURAREA TEMPORIZATORULUI SOMN	90

CONTROL/RESTRICȚIE PARENTALĂ

SETARE PAROLĂ ȘI SISTEMUL DE BLOCARE ...	91
BLOCARE PROGRAM	92
CONTROL DE CĂTRE PĂRINȚI	93
Blocare Tasta	94

TELETEXTUL

Activarea / dezactivarea teletextului	95
Sistemul SIMPLE	95
Sistemul TOP	95
Sistemul FASTEXT	96
Funcții teletext speciale	96

TELETEXT DIGITAL

TELETEXT ÎN CADRUL SERVICIULUI DIGITAL ..	97
TELETEXT ÎN CADRUL SERVICIULUI DIGITAL ..	97

ANEXĂ

Inițializare (Resetarea valorilor originale din fabrică)	98
DEPANAREA	99
ÎNTREȚINERE	101
SPECIFICAȚII DE PRODUS	102
PROGRAMAREA TELECOMENZII	105
Coduri IR	107
Setarea Dispozitivului de Comandă ExternĂ; RS-232C ..	109

PREGĂTIREA

COMENZILE PANOULUI FRONTAL

- Imaginea ilustrată ar putea fi diferită față de televizorul dumneavoastră.
- Dacă produsul dvs. are atașat un film de protecție, îndepărtați filmul și apoi ștergeți produsul cu o cârpă de lustruit.

Modele de televizoare cu plasmă: **42/50PG20****, **42/50/60PG30****

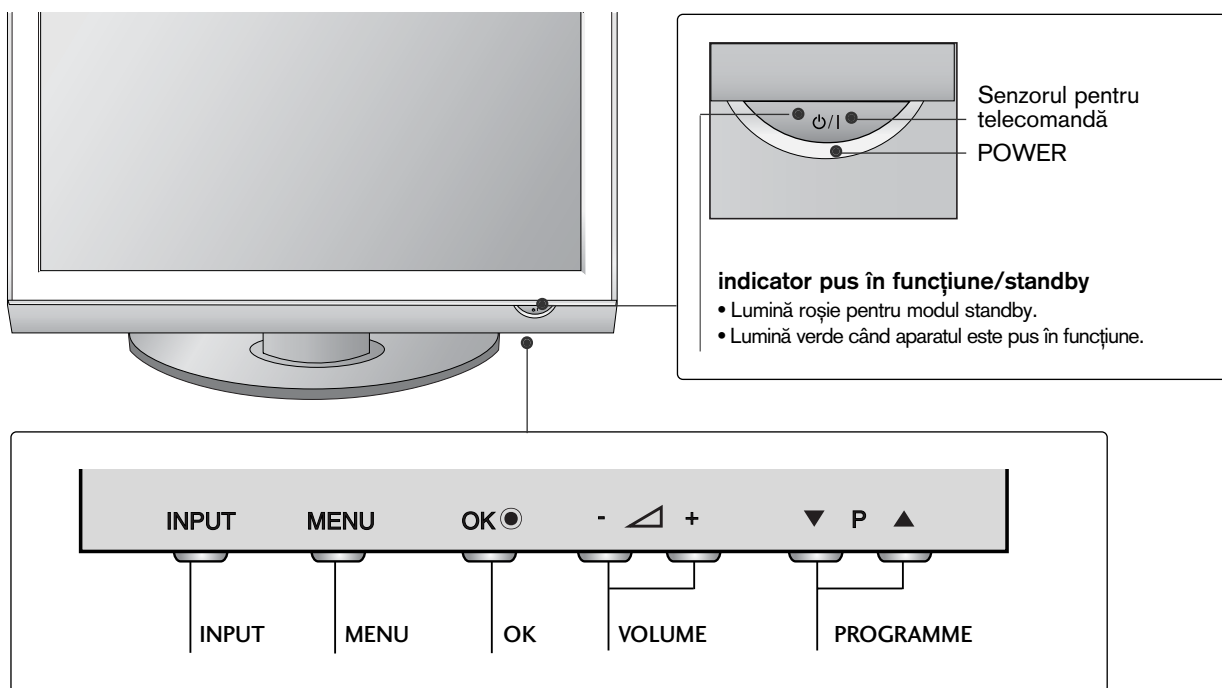

Modele de televizoare cu plasmă: **42/50PG10****

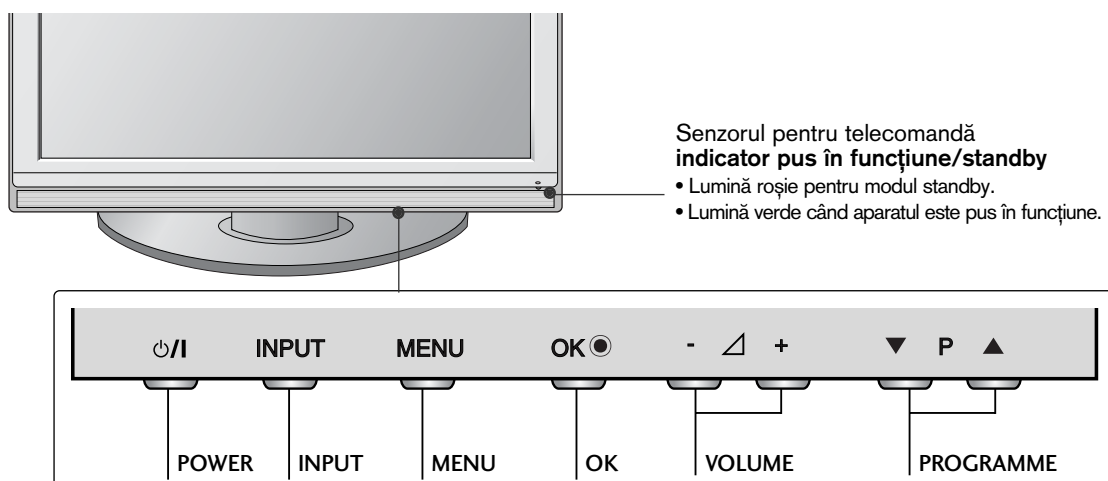

Modele de televizoare cu LCD :

32/37/42LG20**, **26/32/37/42LG30****, **32/37/42/47/52LG5*****

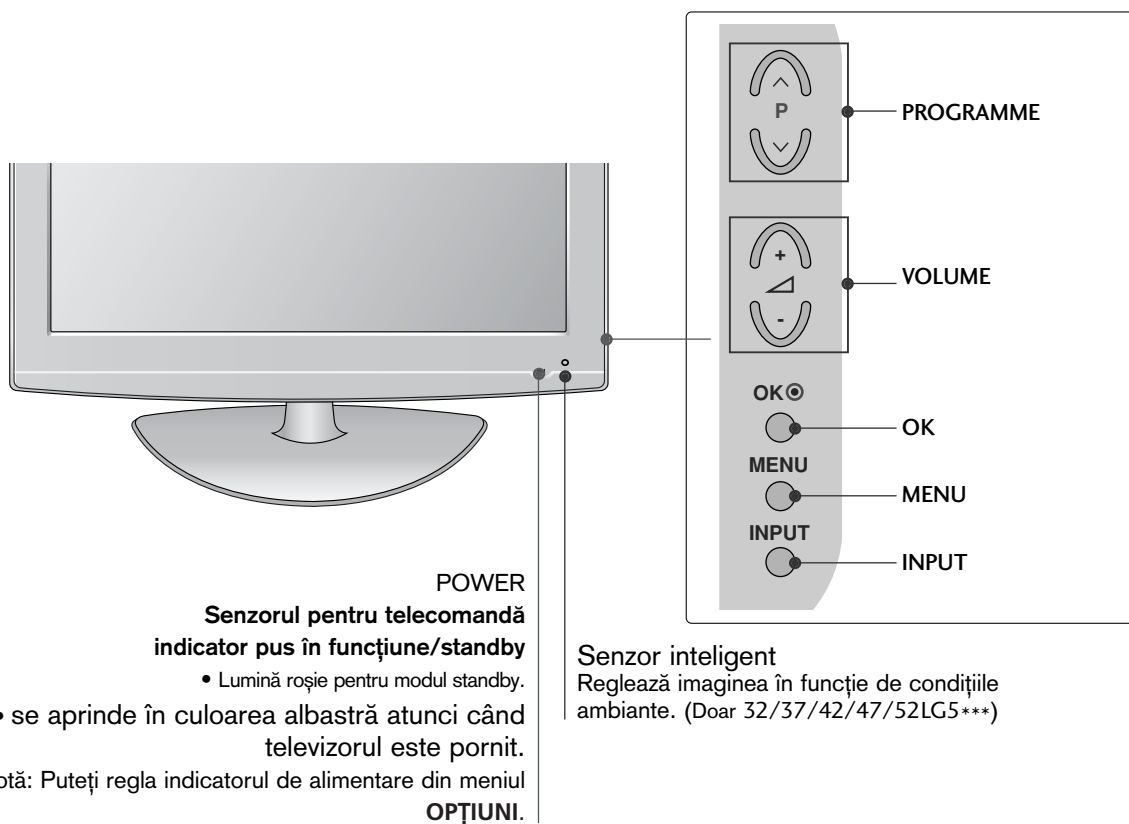

ATAȘARE TV LA UN BIROU (doar modelul 32/42LG20**, 26/32/42LG30**, 32/42LG5***)

TV trebuie atașat la un birou pentru a nu putea fi mișcat înainte/înapoi, provocând astfel rănirea sau deteriorarea produsului. Utilizați doar un șurub atașat.

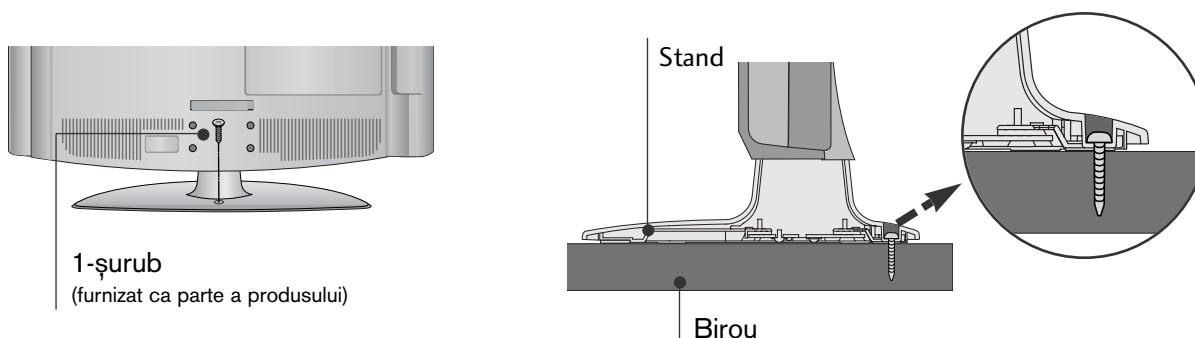

! AVERTISMENT

- Pentru ca televizorul să nu cadă, trebuie bine fixat pe podea / perete conform instrucțiunilor de instalare. Înclinarea, agitarea sau clătinarea aparatului poate cauza răni.

PREGĂTIREA

PREGĂTIREA

Modele de televizoare cu LCD : 19/22LG30**

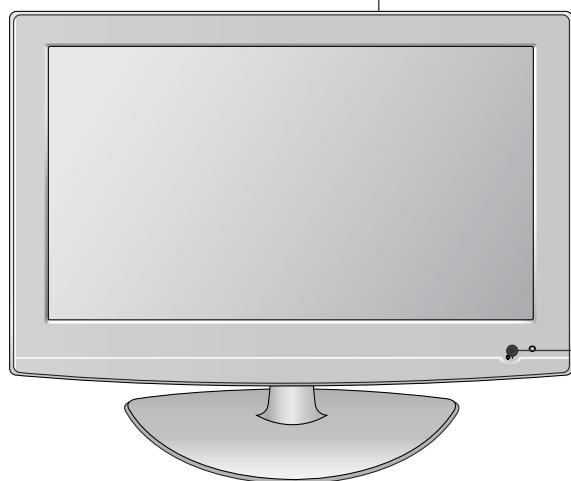
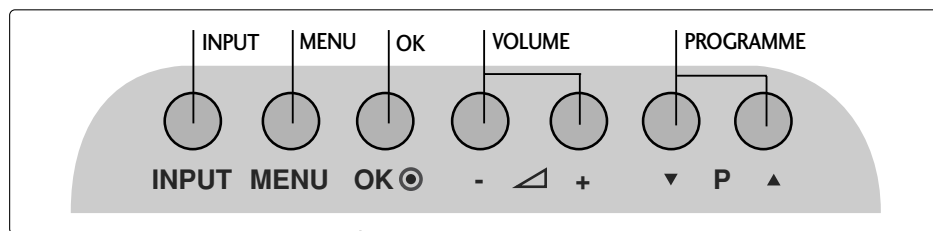

POWER

Senzorul pentru telecomandă indicator pus în funcțiune/standby

- Lumină roșie pentru modul standby.
- se aprinde în culoarea albastră atunci când televizorul este pornit.

Notă: Puteți regla indicatorul de alimentare din meniul **OPȚIUNI**.

Modele de televizoare cu LCD : 19/22LS4D*

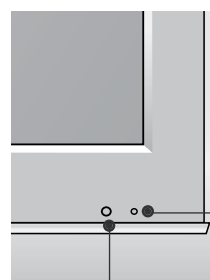
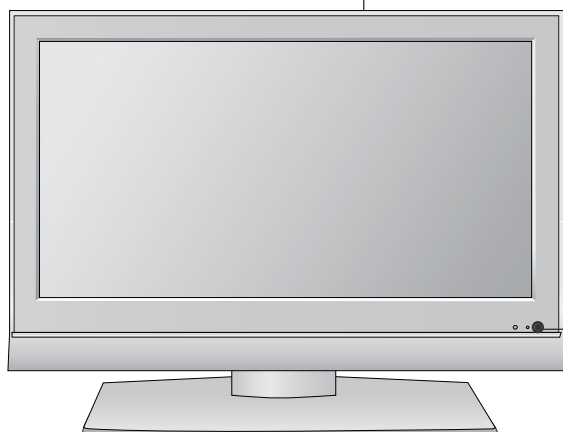
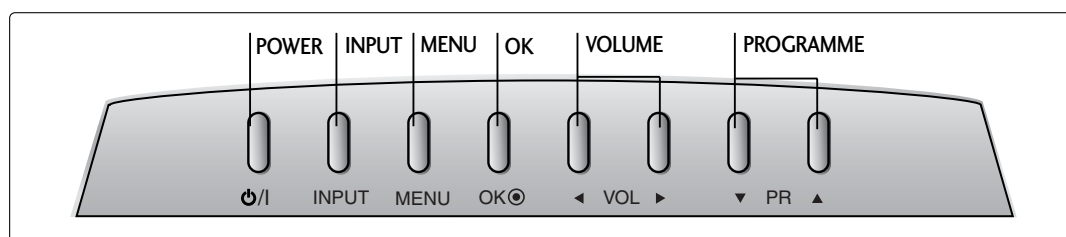

Senzorul pentru telecomandă

indicator pus în funcțiune/standby

- Lumină roșie pentru modul standby.
- Lumină verde când aparatul este pus în funcțiune.

INFORMAȚII PRIVIND PANOUL POSTERIOR

■ Imaginea ilustrată ar putea fi diferită față de televizorul dumneavoastră.

Modele de televizoare cu plasmă :

42/50PG10**, **42/50PG20****, **42/50/60PG30****

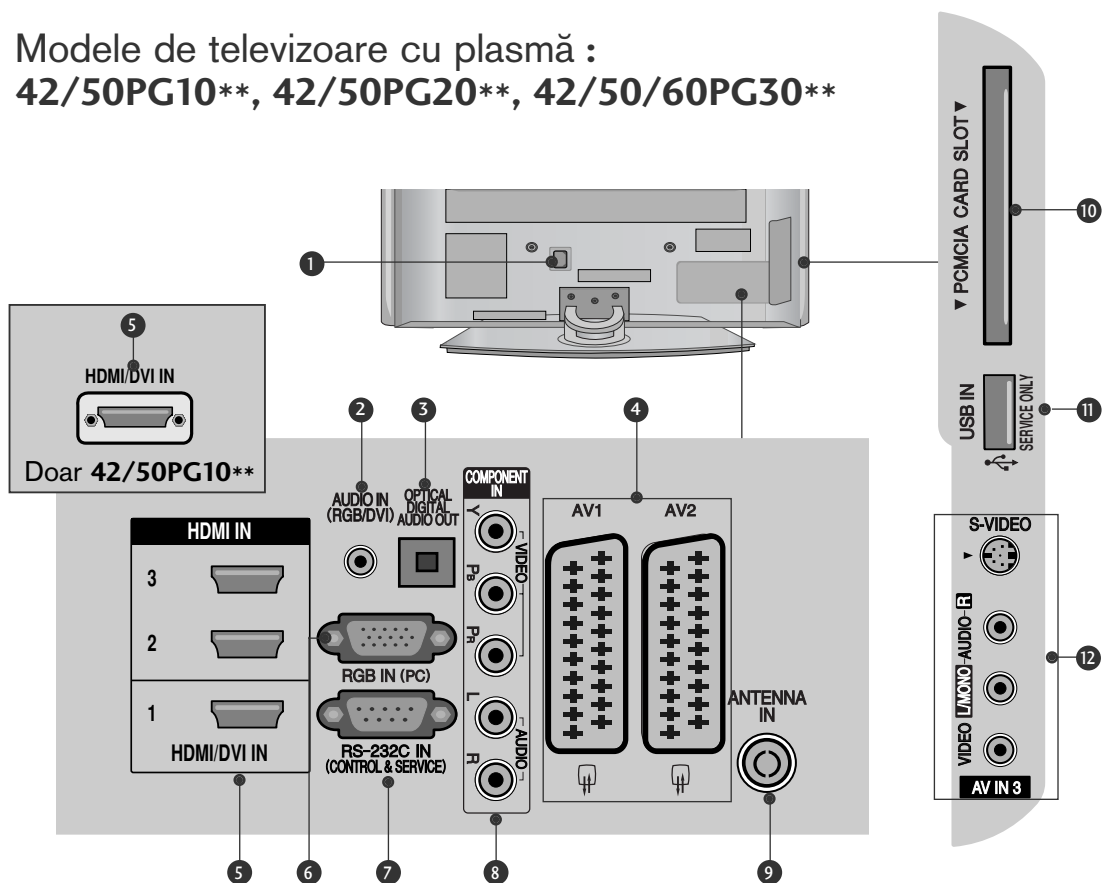

- 1 Mufă cablu de alimentare**
Acest televizor funcționează cu energie electrică în curent alternativ. Tensiunea este indicată pe pagina cu Specificații. Nu încercați niciodată să alimentați televizorul cu energie electrică în curent continuu.
- 2 Intrare audio RGB/DVI**
Conectați ieșirea audio de la un PC sau DTV.
- 3 IEȘIRE OPTICĂ AUDIO DIGITAL**
Conectare flux audio digital de la diferite tipuri de echipamente.
Notă: În modul de așteptare, aceste trei porturi nu funcționează.
- 4 Mufă Euro Scart (AV1/AV2)**
Conectați intrarea sau ieșirea mufei scart de la un dispozitiv extern la aceste jacuri.
- 5 Intrare HDMI**
Conectați un semnal HDMI la HDMI IN. Sau un semnal DVI(VIDEO) la portul HDMI/DVI cu DVI cu un cablu HDMI.
- 6 Intrare RGB**
Conectați ieșirea de la un PC.
- 7 PORT DE INTRARE RS-232C-(CONTROL/SERVICE)**
Conectați portul serial al dispozitivelor de control la jacul RS-232C.
- 8 Intrare Component**
Conectați un dispozitiv component video/audio la aceste jacuri.
- 9 Intrare antenă**
Conectați antena RF la această mufă.
- 10 Slot card PCMCIA (Asociația Internațională pentru Cardurile de Memorie pentru Calculator Personal) (Această funcție nu este disponibilă în toate țările.)**
- 11 PORT NUMAI PENTRU LUCRĂRI DE SERVICE**
- 12 Intrare Audio/Video (Cu excepția 42/50PG10**)**
Conectați ieșirea audio/video de la un dispozitiv extern la aceste jacuri.
Intrare S-Video (Cu excepția 42/50PG10)**
Conectați mufa S-Video de ieșire de la un dispozitiv S-VIDEO.

PREGĂTIREA

Modele de televizoare cu LCD:

32/37/42LG20**, 19/22/26/32/37/42LG30**,

32/37/42/47/52LG5***

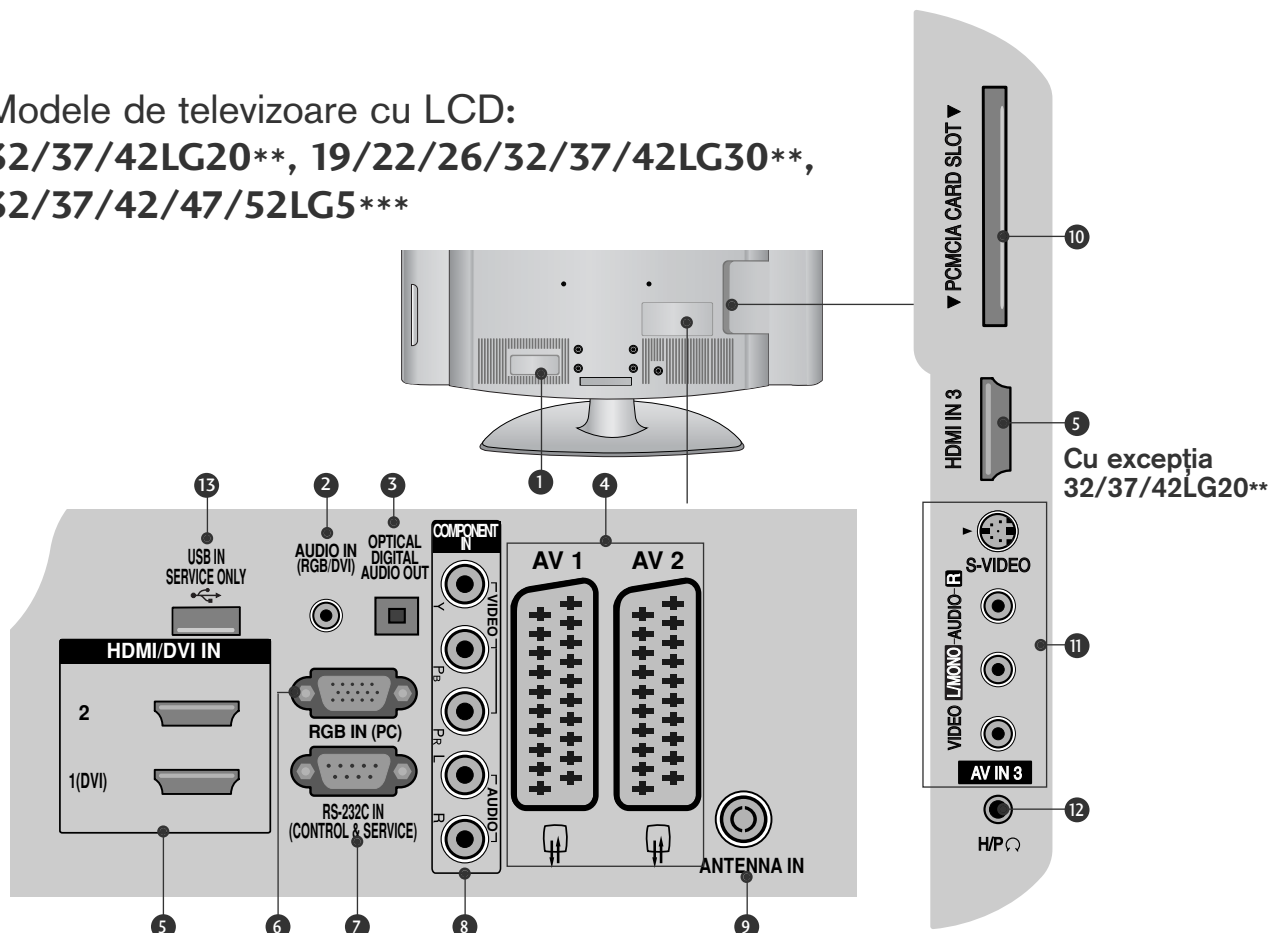

1 Mufă cablu de alimentare

Acest televizor funcționează cu energie electrică în curent alternativ. Tensiunea este indicată pe pagina cu Specificații. Nu încercați niciodată să alimentați televizorul cu energie electrică în curent continuu.

2 Intraire audio RGB/DVI

Conectați ieșirea audio de la un PC sau DTV.

3 IEȘIRE OPTICĂ AUDIO DIGITAL

Conectare flux audio digital de la diferite tipuri de echipamente.

Notă: În modul de așteptare, aceste trei porturi nu funcționează.

4 Mufă Euro Scart (AV1/AV2)

Conectați intrarea sau ieșirea mufei scart de la un dispozitiv extern la aceste jacuri.

5 Intraire HDMI

Conectați un semnal HDMI la HDMI IN. Sau un semnal DVI(VIDEO) la portul HDMI/DVI cu DVI cu un cablu HDMI.

6 Intraire RGB

Conectați ieșirea de la un PC.

7 PORT DE INTRARE RS-232C-(CONTROL/SERVICE)

Conectați portul serial al dispozitivelor de control la jacul RS-232C.

8 Intraire Component

Conectați un dispozitiv component video/audio la aceste jacuri.

9 Intraire antenă

Conectați antena RF la această mufă.

10 Slot card PCMCIA (Asociația Internațională pentru Cardurile de Memorie pentru Calculator Personal) (Această funcție nu este disponibilă în toate țările.)

11 Intraire Audio/Video

Conectați ieșirea audio/video de la un dispozitiv extern la aceste jacuri.

Intraire S-Video (Cu excepția 32/37/42LG20)**

Conectați mufa S-Video de ieșire de la un dispozitiv S-VIDEO.

12 Intraire cască (Cu excepția 32/37/42LG20)**

Conectați mufa căștilor la această intraire.

13 PORT NUMAI PENTRU LUCRĂRI DE SERVICE

Modele de televizoare cu LCD : 19/22LS4D*

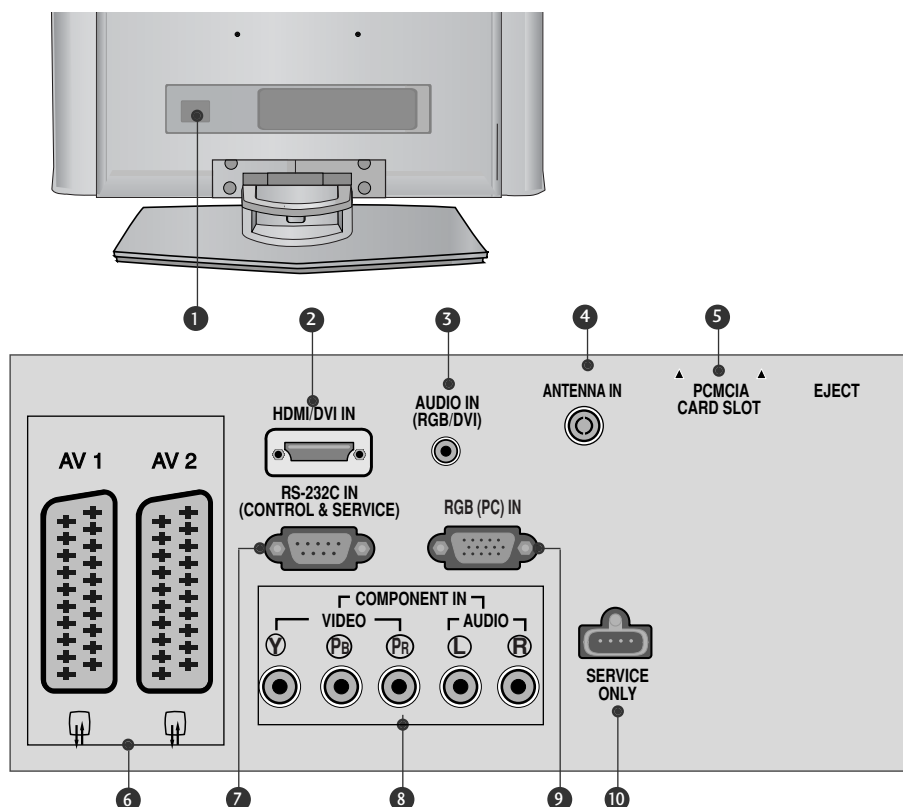

- 1 Mufă cablu de alimentare**
Acest televizor funcționează cu energie electrică în curent alternativ. Tensiunea este indicată pe pagina cu Specificații. Nu încercați niciodată să alimentați televizorul cu energie electrică în curent continuu.
- 2 Intrare HDMI**
Conectați un semnal HDMI la HDMI IN. Sau un semnal DVI(VIDEO) la portul HDMI/DVI cu DVI cu un cablu HDMI.
- 3 Intrare audio RGB/DVI**
Conectați ieșirea audio de la un PC sau DTV.
- 4 Intrare antenă**
Conectați antena RF la această mufă.
- 5 Slot card PCMCIA (Asociația Internațională pentru Cardurile de Memorie pentru Calculator Personal) (Această funcție nu este disponibilă în toate țările.)**
- 6 Mufă Euro Scart (AV1/AV2)**
Conectați intrarea sau ieșirea mufei scart de la un dispozitiv extern la aceste jacuri.
- 7 PORT DE INTRARE RS-232C-(CONTROL/SERVICE)**
Conectați portul serial al dispozitivelor de control la jacul RS-232C.
- 8 Intrare Component**
Conectați un dispozitiv component video/audio la aceste jacuri.
- 9 Intrare RGB**
Conectați ieșirea de la un PC.
- 10 PORT NUMAI PENTRU LUCRĂRI DE SERVICE**

PREGĂTIREA

INSTALAREA SUPORTULUI (Modele de televizoare cu LCD: 32/37/42LG20**, 26/32/37/42LG30**, 32/37/42LG5***)

- Când asamblați suportul pentru birou, asigurați-vă că șurubul este prins ferm. (Dacă nu este strâns complet, după instalarea produsului există riscul înclinării spre față a acestuia.) Dacă strângeți șurubul cu prea multă forță, există riscul devierii acestuia în zona de prindere.

- 1 Așezați cu atenție ecranul TV pe o suprafață moale pentru a proteja ecranul de eventuale deteriorări.

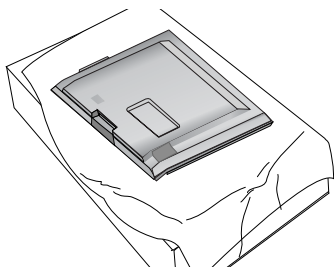

- 2 Asamblați piesele standului la baza de montare a televizorului.

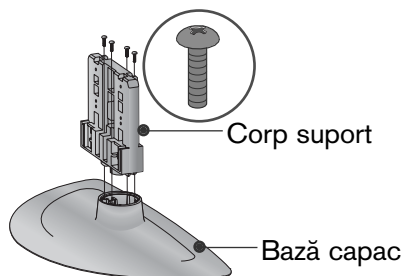

- 3 Asamblați televizorul conform ilustrației.

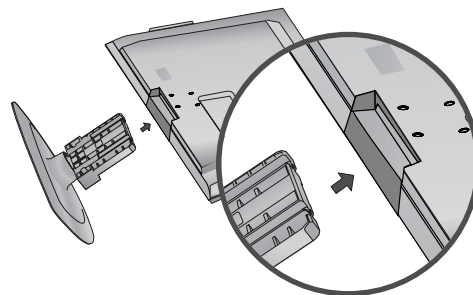

- 4 Fixați ferm cele 4 șuruburi în găurile din spatele televizorului.

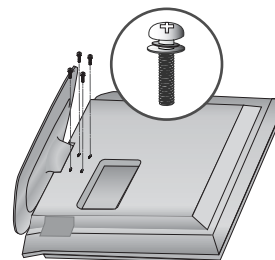

(Doar 19/22LG30**)

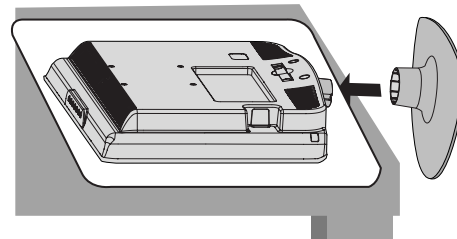
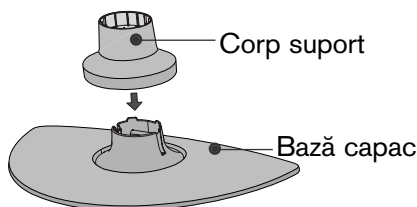
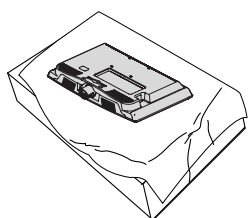

- 1 Așezați cu atenție ecranul TV pe o suprafață moale pentru a proteja ecranul de eventuale deteriorări.
- 2 Asamblați piesele standului la baza de montare a televizorului. Introduceți STAND BODY (CORP SUPORT) în COVER BASE (BAZĂ CAPAC) până când se aude un clic.
- 3 Asamblați televizorul conform ilustrației.

(Doar 42PG10**, 42PG30**)

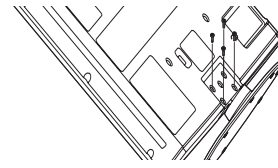
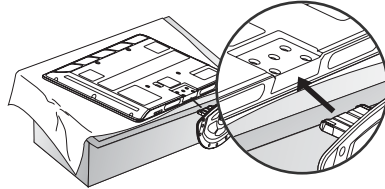
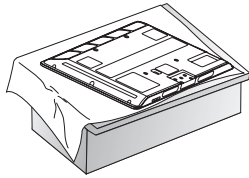

- 1 Așezați cu atenție ecranul TV pe o suprafață moale pentru a proteja ecranul de eventuale deteriorări.

- 2 Asamblați televizorul conform ilustrației.

- 3 Fixați ferm cele 4 șuruburi în găurile din spatele televizorului.

PREGĂTIREA

INSTALAREA SUPORTULUI (Doar 19/22LS4D*)

■ Imaginea ilustrată ar putea fi diferită față de televizorul dumneavoastră.

- 1 Așezați cu atenție ecranul TV pe o suprafață moale pentru a proteja ecranul de eventuale deteriorări.

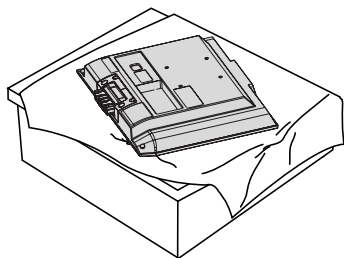

- 2 Prindeți articulația și îndoiți-o în sus.

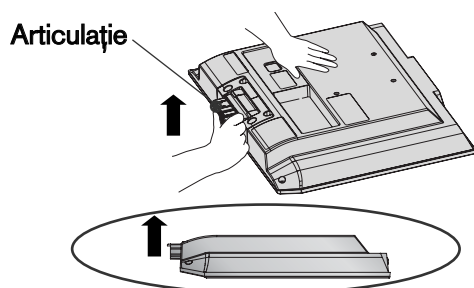

- 3 Introduceți suportul în produs până se aude un clic.

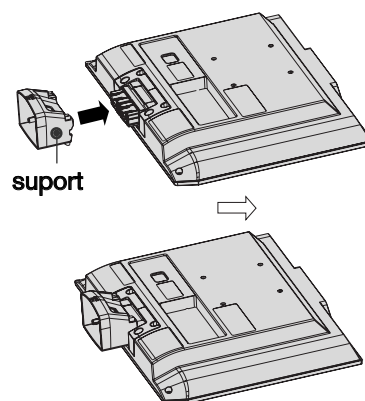

- 4 Asamblați componentele suportului cu baza capacului de la produs.

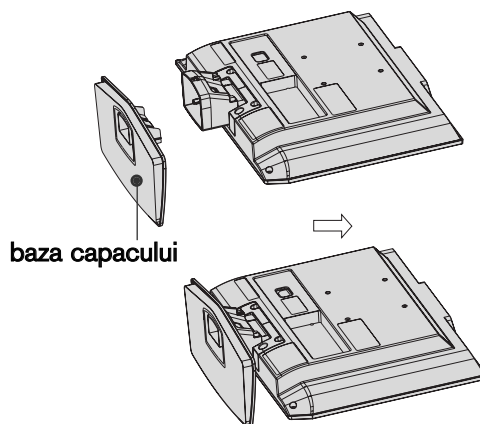

SUPPORT PIVOTANT

(Cu excepția 19/22LS4D*, 50PG10**)

După instalarea televizorului, puteți regla televizorul manual spre stânga sau spre dreapta cu 20 grade, pentru a fi în concordanță cu poziția de vizionare.

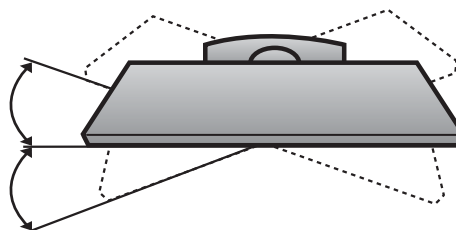

Suport detașabil (Doar 19/22LS4D*)

■ Imaginea ilustrată ar putea fi diferită față de televizorul dumneavoastră.

- 1** Amplasați setul cu fața în jos pe o pernă sau pânză moale.

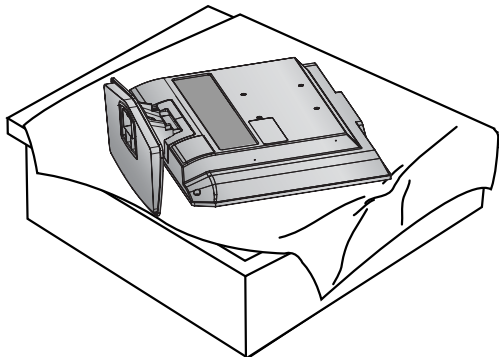

- 2** Trageți baza capacului înapoi în timp ce apăsați butonul de pe corpul suportului.

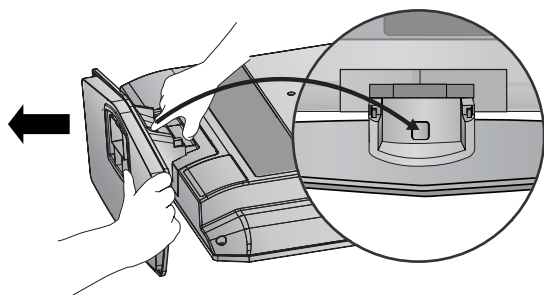

- 3** Țineți baza capacului și trageți-o înapoi prin scuturare pentru a o separa de suport.

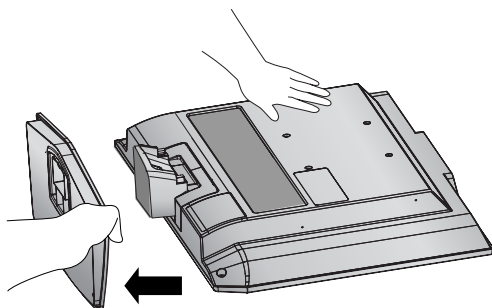

- 4** Țineți suportul și îndoiți-l în sus.

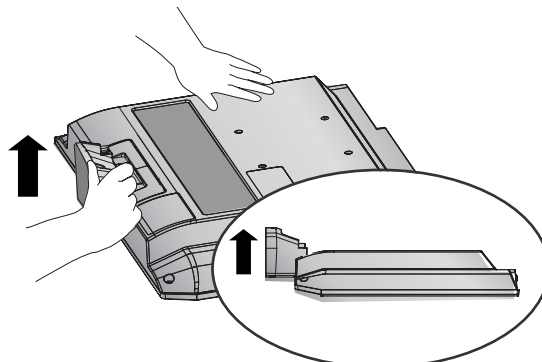

- 5** Trageți suportul pentru a-l separa de set în timp ce apăsați 2 dispozitive de prindere.

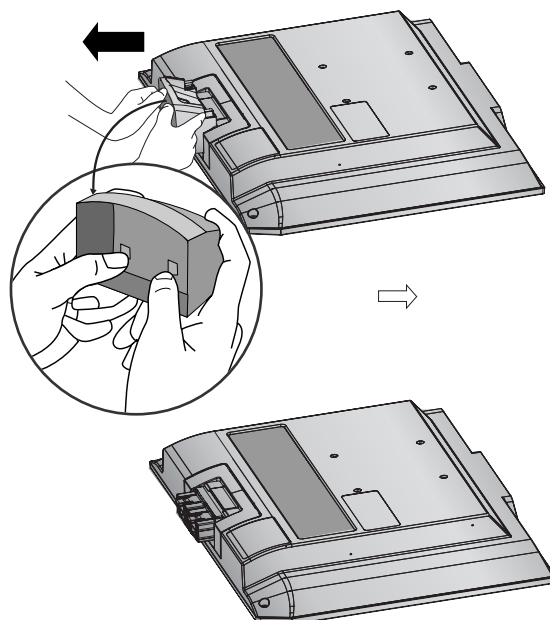

PREGĂTIREA

AVEȚI GRIJĂ LA MONTARE ASTFEL ÎNCÂT PRODUSUL SĂ NU CADĂ.

PREGĂTIREA

- Ar trebui să achiziționați componentele necesare disponibile pe piață pentru a fixa televizorul pe perete.
- Poziționați televizorul aproape de perete pentru a evita posibilitatea ca acesta să cadă atunci când este împins.
- Instrucțiunile prezentate mai jos definesc o cale sigură de instalare a televizorului, fixarea acestuia pe perete, evitând posibilitatea ca acesta să cadă în față dacă este tras. Aceasta va împiedica televizorul să cadă în față, provocând accidentări. Va preîntâmpina de asemenea deteriorarea televizorului. Asigurați-vă că nu se vor urca sau agăța copii de televizor.

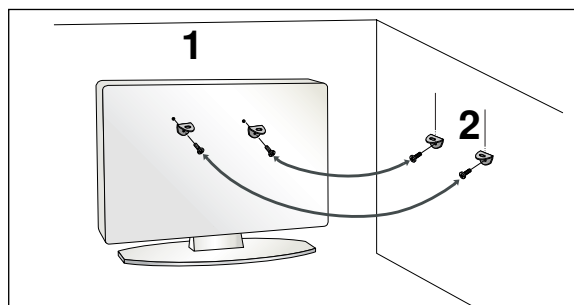
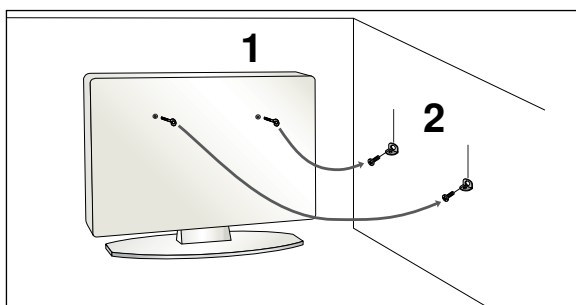

- 1 Utilizați șuruburile cu ochi sau bolțurile / colțarii TV pentru a fixa produsul de perete după cum se arată în imagine.
(Dacă televizorul dumneavoastră are șuruburi în șuruburile cu ureche, atunci slăbiți șuruburile.)
* Introduceți șuruburile cu ochi sau bolțurile / colțarii TV și strângeți-le bine în orificiile superioare.
- 2 Fixați colțarii cu bolțuri pe perete. Potrivți înălțimea colțarului montat pe perete.

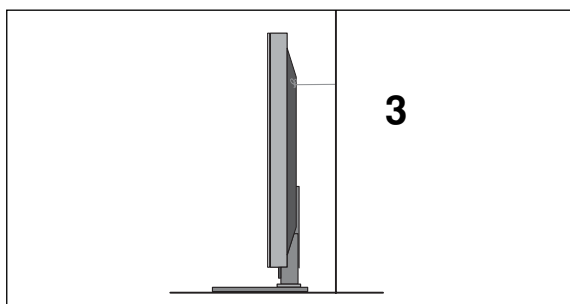

- 3 Folosiți o funie rezistentă pentru a lega produsul. Se recomandă să legați funia astfel încât să fie în poziție orizontală între perete și produs.

! OBSERVAȚIE

- ▶ Când mutați produsul într-o nouă locație desfaceți mai întâi funia.
- ▶ Utilizați un suport sau un dulap suficient de mare și rezistent pentru mărimea și greutatea produsului.
- ▶ Pentru o utilizare în condiții de siguranță a produsului asigurați-vă că înălțimea colțarului montat pe perete este aceeași cu cea a produsului.

CAPACUL POSTERIOR PENTRU ARANJAREA CABLURILOR

Modele de televizoare cu plasmă

1 Conectați cablurile după cum este necesar.

Pentru a conecta dispozitive suplimentare, consultați secțiunea de Configurare a echipamentului extern.

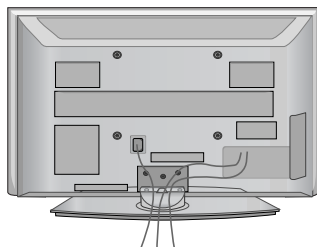

2 Cum se scoate dispozitivul de gestionare a cablului
 Dacă televizorul dumneavoastră este dotat cu SUPORTUL DE CABLU, instalați-l conform indicației și strângeți cablurile.

(Doar 42/50PG10**)

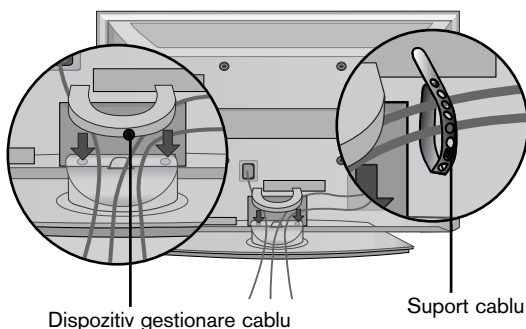

(Doar 42/50PG20**, 42/50/60PG30**)

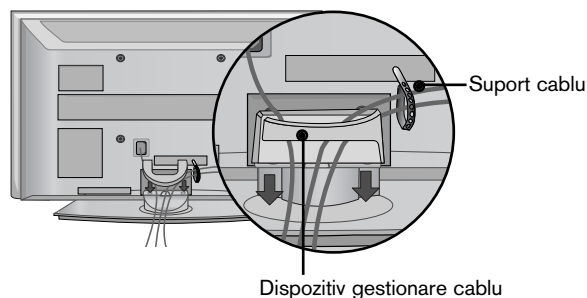

Cum se scoate dispozitivul de gestionare a cablului

Apucați **DISPOZITIVUL DE GESTIONARE A CABLULUI** cu ambele mâini și trageți-l în sus.
 Pentru modelul 42PG10**, apăsați partea centrală a **DISPOZITIVULUI DE GESTIONARE A CABLULUI** și ridicați.

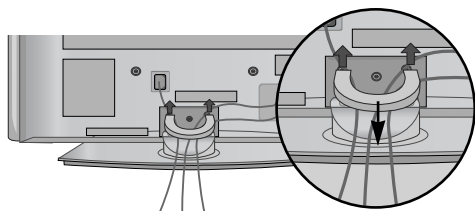

(Doar 42/50PG10**)

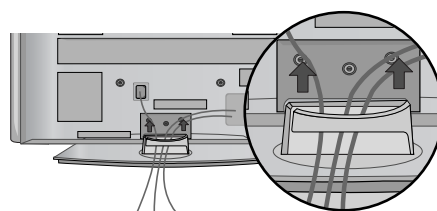

(Doar 42/50PG20**, 42/50/60PG30**)

PREGĂTIREA

Modele de televizoare cu LCD :
32/37/42LG20**, **26/32/37/42LG30****, **32/37/42/47/52LG5*****

- 1** Conectați cablurile după cum este necesar.

Pentru a conecta dispozitive suplimentare, consultați secțiunea de Configurare a echipamentului extern.

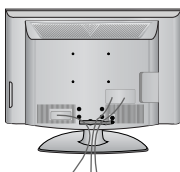

- 2** Deschideți DISPOZITIVUL PENTRU GESTIONAREA CABLULUI conform ilustrației și gestionați cablurile.

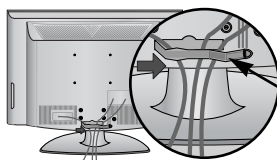

Dispozitiv gestionare cablu

- 3** Instalați DISPOZITIVUL DE GESTIONARE A CABLURILOR conform ilustrației.

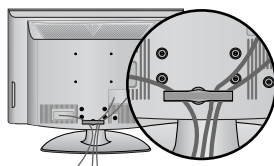

Modele de televizoare cu LCD :
19/22LS4D*

- 1** Conectați cablurile după cum este necesar.

Pentru a conecta dispozitive suplimentare, consultați secțiunea de Configurare a echipamentului extern.

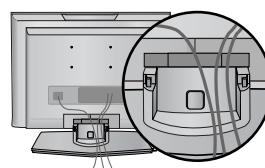

- 2** Cum se scoate dispozitivul de gestionare a cablului

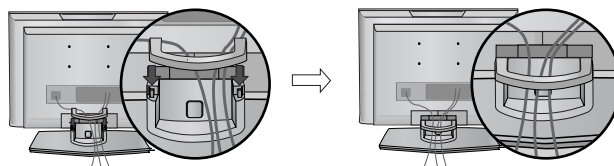

Cum se scoate dispozitivul de gestionare a cablului (Modele de televizoare cu LCD : 19/22LS4D*)

Mai întâi, apăsați sistemul de gestionare a cablurilor. Țineți **GESTIONARE CABLURI** cu ambele mâini și trageți-l în sus.

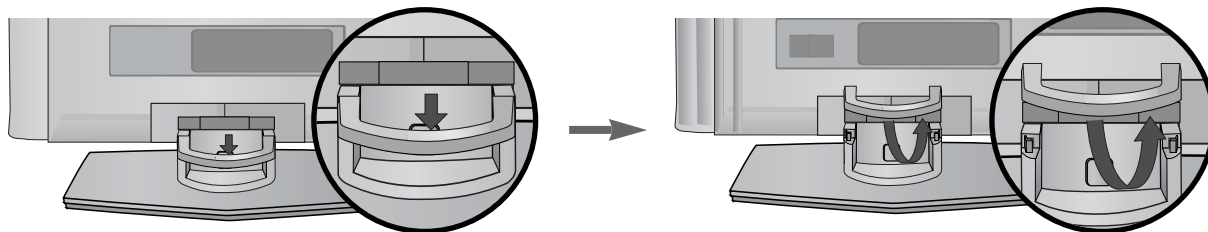

! OBSERVAȚIE

- Nu utilizați DISPOZITIVUL DE GESTIONARE A CABLULUI pentru a ridica televizorul.
- Dacă scăpați produsul, puteți fi rănit sau produsul poate fi avariata.

Modele de televizoare cu LCD : 19/22LG30**

- 1 Conectați cablurile după cum este necesar.

Pentru a conecta dispozitive suplimentare, consultați secțiunea de Configurare a echipamentului extern.

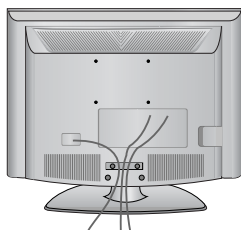

- 2 Cum se scoate dispozitivul de gestionare a cablului

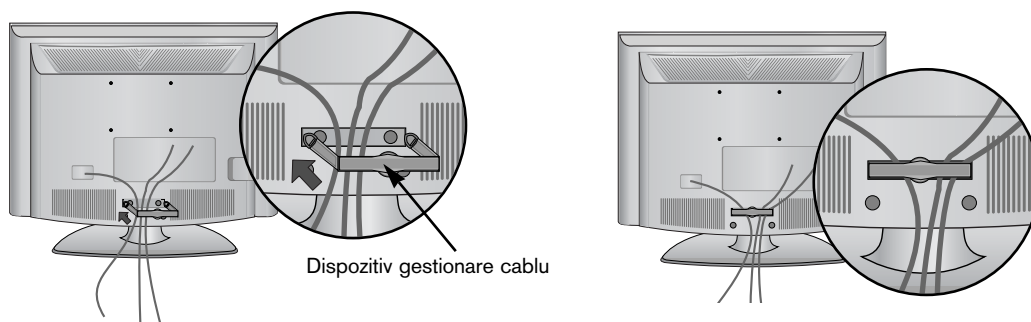

Cum se scoate dispozitivul de gestionare a cablului

- ▶ Apucați DISPOZITIVUL DE GESTIONARE A CABLULUI cu ambele mâini și trageți în sus.

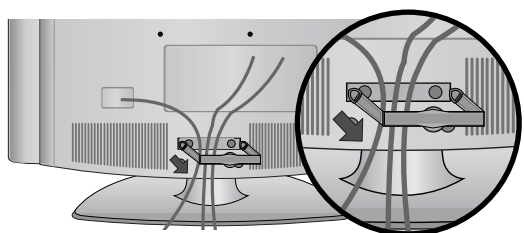

! OBSERVAȚIE

- ▶ Nu utilizați DISPOZITIVUL DE GESTIONARE A CABLULUI pentru a ridica televizorul.
- Dacă scăpați produsul, puteți fi rănit sau produsul poate fi avariat.

Poziționarea monitorului (Doar 19/22LG30**, 19/22LS4D*)

- Imaginea ilustrată ar putea fi diferită față de televizorul dumneavoastră.
- Reglați poziția panoului în mai multe feluri pentru un maxim de confort.

• Intervalul de înclinație

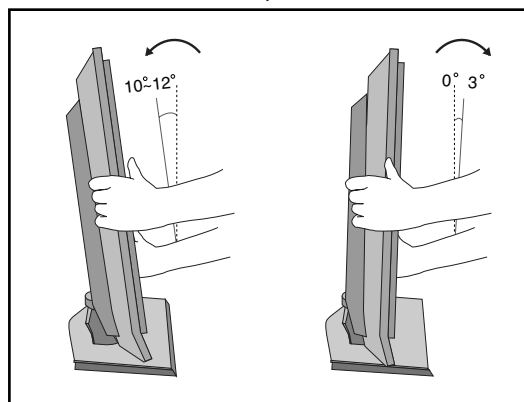

AMPLASARE (Doar 19/22LG30**, 19/22LS4D*)

Amplasați aparatul astfel încât lumina solară sau lumina de la surse de lumină puternică să nu ajungă direct pe ecran. Trebuie avut grijă ca aparatul să nu fie expus acțiunii vibrațiilor inutile, umidității, prafului sau căldurii. De asemenea, asigurați-vă că ați amplasat aparatul astfel încât să nu fie împiedicată libera circulație a fluxurilor de aer. Nu acoperiți fantele pentru ventilație aflate în partea din spate a carcasei. Dacă intenționați să montați aparatul pe perete, atașați interfața de montare standard VESA (piese opționale) pe partea din spate a monitorului.

Atunci când instalați aparatul utilizând consola de montare pe perete (piese opționale), fixați-l cu grijă pentru a nu cădea.

SISTEMUL KENSINGTON SECURITY (Doar 19/22LG30**, 19/22LS4D*)

Televizorul este prevăzut cu un port pentru sistemul Kensington Security pe panoul din spate. Conectați cablul pentru sistemul Kensington Security așa cum este ilustrat mai jos.

Pentru instalarea detaliată și utilizarea sistemului Kensington Security, consultați ghidul utilizatorului livrat cu sistemul Kensington Security.

Pentru informații suplimentare, accesați <http://www.kensington.com>, pagina de Internet a companiei Kensington. Kensington comercializează sisteme de securitate pentru echipamente electronice costisitoare, cum ar fi computere portabile și proiectoare LCD.

Observație :

- Sistemul Kensington Security este un accesoriu opțional.

Observație :

- a. Dacă televizorul pare a fi rece la atingere, este posibil să apară o mică "sclicire" pe ecran când acesta este pornit. Acest fenomen este normal și televizorul nu este defect.
- b. Mici defecțiuni punctiforme pot fi vizibile pe ecran, apărând sub formă de pete roșii, verzi sau albastre. Totuși, acestea nu au efecte negative asupra performanței monitorului.
- c. Evitați atingerea ecranului LCD sau apăsarea îndelungată a acestuia cu degetul(etele).

În acest caz, se pot produce unele efecte de distorsiune temporară pe monitor.

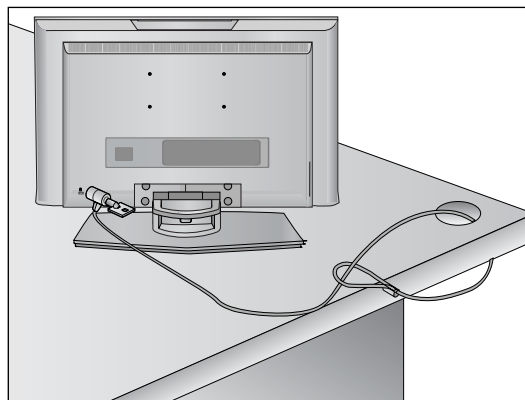

- Televizorul poate fi instalat în mai multe moduri, cum ar fi pe un perete sau pe o suprafață de lucru etc.
- Televizorul este conceput pentru montare pe orizontală.

ÎMPĂMÂNTAREA

Aveți grijă să conectați conductorul de legare la pământ pentru a preveni eventualele electrocutări. Dacă nu sunt posibile metode de împământare, chemați un electrician calificat să instaleze un disjuncter separat. Nu încercați să legați la pământ unitatea conectând-o la firele de la telefon, paratrăsnete sau conducte de gaz.

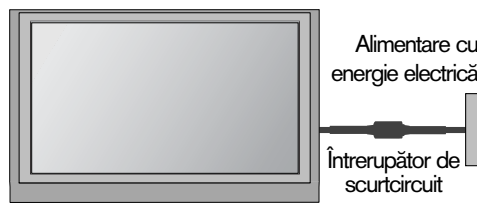

INSTALAREA PE PIEDESTAL

Pentru o ventilare corespunzătoare, asigurați o distanță de 4 inci pe fiecare parte și de la perete.

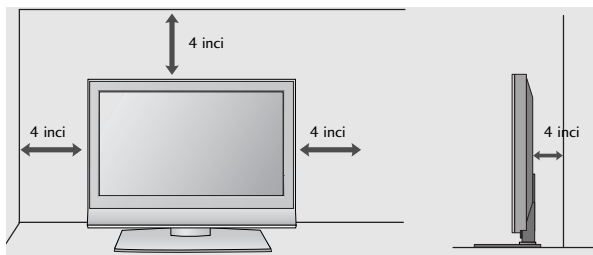
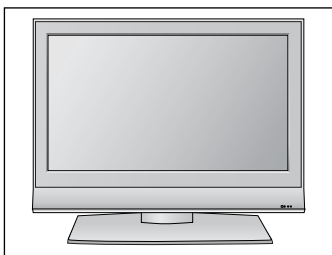

MONTAREA PE PERETE. INSTALAREA PE ORIZONTALĂ

Pentru o ventilare corespunzătoare, păstrați o distanță de 4 inci în fiecare parte, precum și de la perete. Vă recomandăm utilizarea unei console montate pe perete marca LG când montați televizorul pe perete.

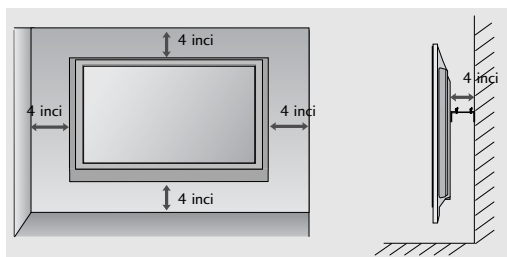
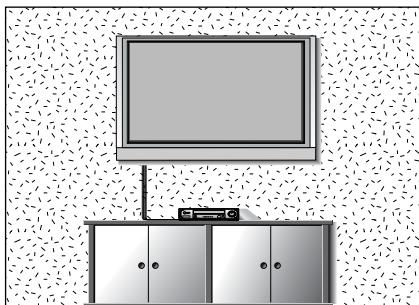

FĂRĂ A UTILIZA STANDUL TIP BIROU

(Cu excepția 19/22LS4D*)

- Imaginea ilustrată ar putea fi diferită față de televizorul dumneavoastră.

Atunci când instalați unitatea montată pe perete, utilizați husa de protecție pentru instalarea standului tip birou.

Introduceți CAPACUL DE PROTECȚIE în televizor până veți auzi un clic.

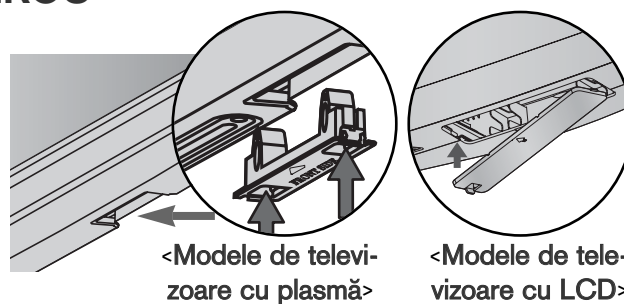

PREGĂTIREA

- Pentru a preveni stricarea echipamentelor, nu conectați nici un cablu de alimentare înainte de conectarea tuturor echipamentelor.

CONECTAREA ANTENEI

- Pentru calitate optimă a imaginii, reglați direcția antenei.
- Cablul de antenă și convertorul nu sunt incluse.

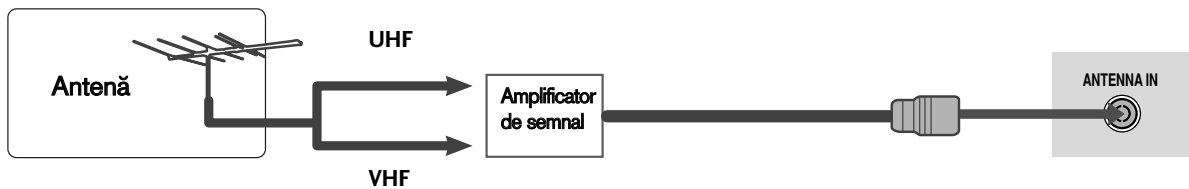
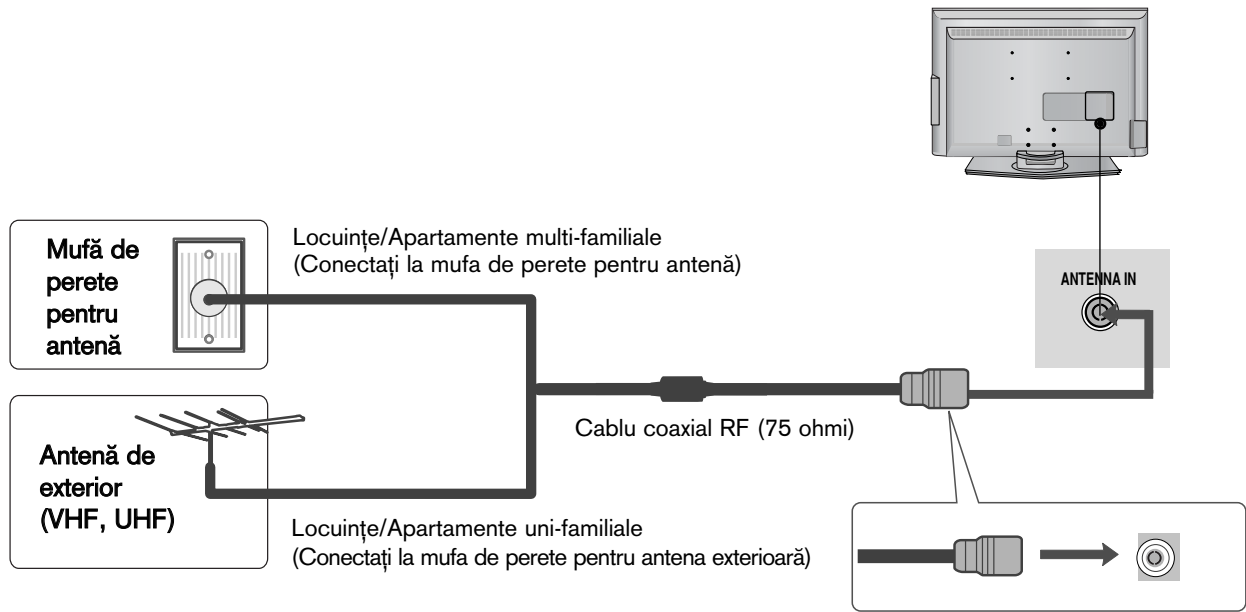

- În zonele cu semnal slab, pentru a obține o calitate mai bună a imaginii, instalați un amplificator de semnal la antenă, așa cum se prezintă în imaginea din dreapta.
- Dacă este necesar să împărțiți semnalul pentru două televizoare, utilizați un splitter de semnal pentru antenă pentru a realiza conexiunea.

INSTALAREA UNUI ECHIPAMENT EXTERN

- Pentru a preveni stricarea echipamentelor, nu conectați nici un cablu de alimentare înainte de conectarea tuturor echipamentelor.
- Această secțiune a CONFIGURĂRII ECHIPAMENTULUI EXTERN utilizează în principal diagrame pentru modelele 22LS4D*.

INSTALAREA RECEPTORULUI HD

- Acest televizor poate recepționa semnale digitale RF/cablu fără un integrator digital extern. Cu toate acestea, dacă recepționați semnale digitale de la un integrator digital sau de la un alt dispozitiv extern digital, consultați figura de mai jos.

La conectarea cu un cablu component

- 1 Conectați mufele de ieșire ale DVD-ului (Y, PB, PR) la mufele **COMPONENT IN VIDEO** de pe televizor.
- 2 Conectați mufele audio de ieșire de pe convertorul digital cu mufa jack **COMPONENT IN AUDIO** de pe televizor.
- 3 Porniți convertorul digital. (Consultați manualul de utilizare al convertorului.)
- 4 Selectați sursa de intrare **Component** utilizând butonul **INPUT** de pe telecomandă.

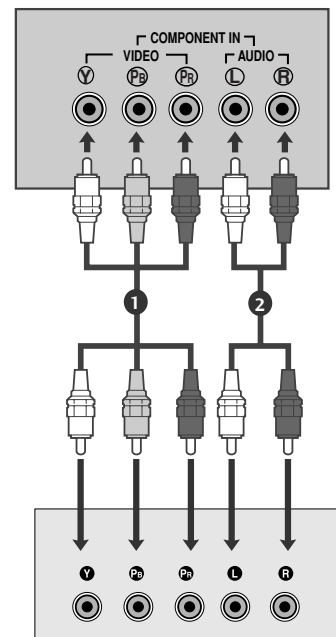

Semnal	Component	HDMI
480i/576i	Da	Nu
480p/576p	Da	Da
720p/1080i	Da	Da
1080p	Da (50/60Hz)	Da

La conectarea cu un cablu HDMI

- 1 Conectați mufa HDMI de ieșire de pe convertorul digital cu mufa jack **HDMI/DVI IN**, **HDMI/DVI IN 1**, **HDMI IN 2** sau **HDMI IN 3** de pe televizor.
- 2 Porniți convertorul digital. (Consultați manualul de utilizare al convertorului.)
- 3 Selectați sursa de intrare **HDMI/DVI**, **HDMI1**, **HDMI2** sau **HDMI3** utilizând butonul **INPUT** de pe telecomandă.

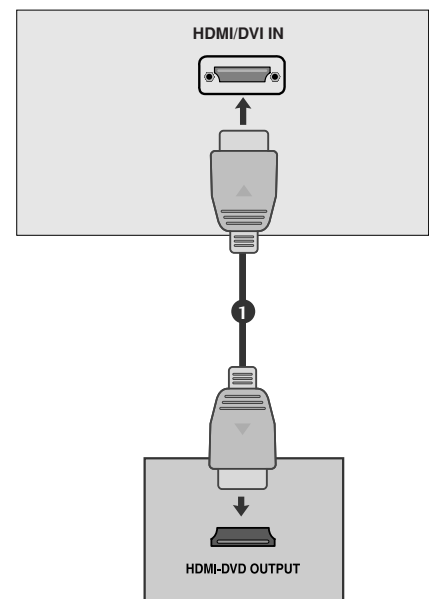

INSTALAREA UNUI ECHIPAMENT EXTERN

La conectarea cu un cablu HDMI către DVI

- 1 Conectați mufa DVI de ieșire de pe convertorul digital cu mufa jack **HDMI/DVI IN**, **HDMI/DVI IN 1 (DVI)** sau **HDMI/DVI IN 1** de pe televizor.
- 2 Conectați mufele audio de ieșire de pe convertorul digital cu mufa jack **AUDIO IN (RGB/DVI)** de pe televizor.
- 3 Porniți convertorul digital. (Consultați manualul de utilizare al convertorului.)
- 4 Selectați sursa de intrare HDMI/DVI sau HDMI 1 utilizând butonul **INPUT** de pe telecomandă.

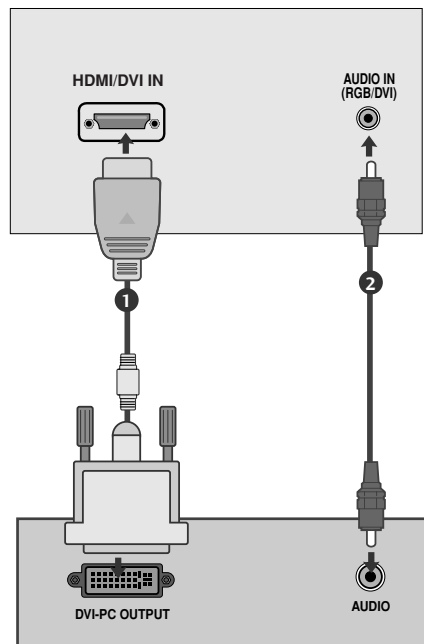

SETARE IEȘIRE DIGITALĂ AUDIO (Cu excepția 19/22LS4D*)

- Trimitere flux audio televizor către componentele audio externe prin portul Ieșire Audio Digital (Optic).

- 1 Conectați un capăt al cablului optic la portul de Ieșire Audio Digital (optic) al televizorului.
- 2 Conectați celălalt capăt al cablului optic la intrarea audio digital (optică) a echipamentului audio.
- 3 Setați opțiunea "Opțiune difuzor TV - Oprit" din meniul AUDIO. (► p.80). Pentru utilizare, consultați manualul de instrucțiuni al echipamentelor audio externe.

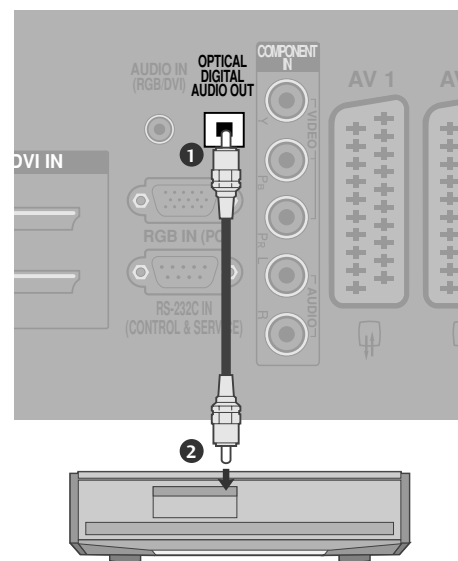

⚠ ATENȚIE

- Nu vă uitați direct la portul optic de ieșire. Vederea dumneavoastră poate fi afectată dacă priviți direct către raza laser.

SETARE DVD

La conectarea cu un cablu component

- 1 Conectați mufele de ieșire ale DVD-ului (Y, PB, PR) la mufele **COMPONENT IN VIDEO** de pe televizor.
- 2 Conectați mufele audio de ieșire de pe DVD cu mufele **COMPONENT IN AUDIO** de intrare de pe televizor.
- 3 Porniți aparatul DVD, introduceți un DVD.
- 4 Selectați sursa de intrare **Component** utilizând butonul **INPUT** de pe telecomandă.
- 5 A se vedea manualul de utilizare al aparatului DVD pentru instrucțiuni de utilizare.

Porturi de intrare Component

Pentru a obține o calitate mai bună a imaginii, conectați aparatul DVD la porturile de intrare component, așa cum se arată mai jos.

Porturi component pe televizor	Y	P _B	P _R
Porturi de ieșire video pe aparatul DVD	Y	P _B	P _R
	Y	B-Y	R-Y
	Y	C _b	C _r
	Y	P _b	P _r

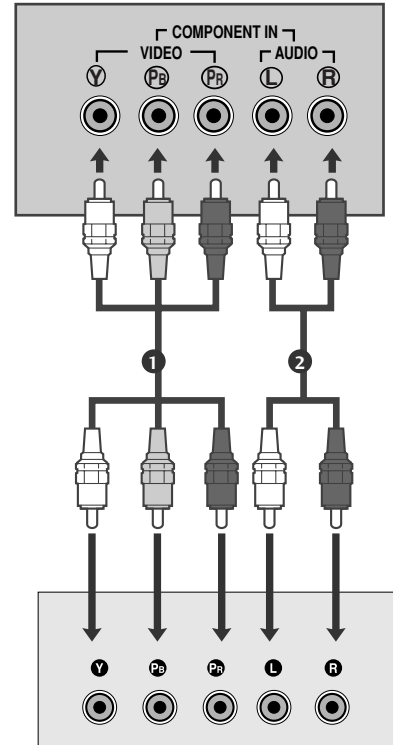

La conectarea cu un cablu SCART

- 1 Conectați mufa scart a echipamentului DVD la mufa scart **AV1** de pe aparatul TV.
- 2 Porniți aparatul DVD, introduceți un DVD.
- 3 Selectați sursa de intrare **AV1** utilizând butonul **INPUT** de pe telecomandă.
Dacă ați realizat conectarea prin mufa **AV2**, selectați sursa de intrare **AV2**.
- 4 A se vedea manualul de utilizare al aparatului DVD pentru instrucțiuni de utilizare.

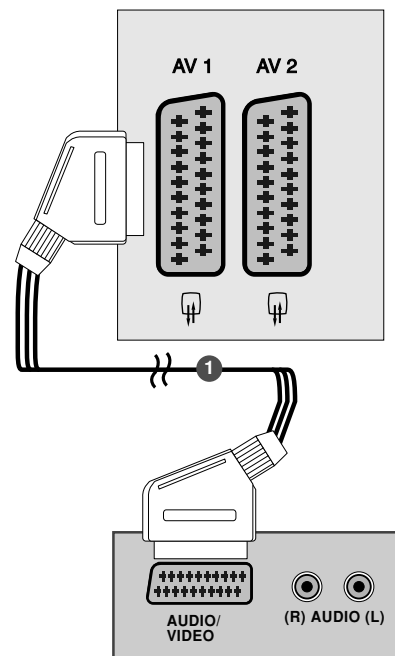

! OBSERVAȚIE

- Dacă doriți să utilizați cablul EURO scart, trebuie să utilizați cablul Euro scart ecranat.

INSTALAREA UNUI ECHIPAMENT EXTERN

La conectarea cu un cablu S-Video (Cu excepția 19/22LS4D*, 32/37/42LG20**, 42/50PG10**)

- 1 Conectați mufa **S-VIDEO** de ieșire de pe DVD la mufa **S-VIDEO** de intrare de pe televizor.
- 2 Conectați mufele audio de ieșire de pe DVD la jecurile **AUDIO** de intrare de pe televizor.
- 3 Porniți aparatul DVD, introduceți un DVD.
- 4 Selectați sursa de intrare **AV3** utilizând butonul **INPUT (INTRARE)** de pe telecomandă.
- 5 A se vedea manualul de utilizare al aparatului DVD pentru instrucțiuni de utilizare.

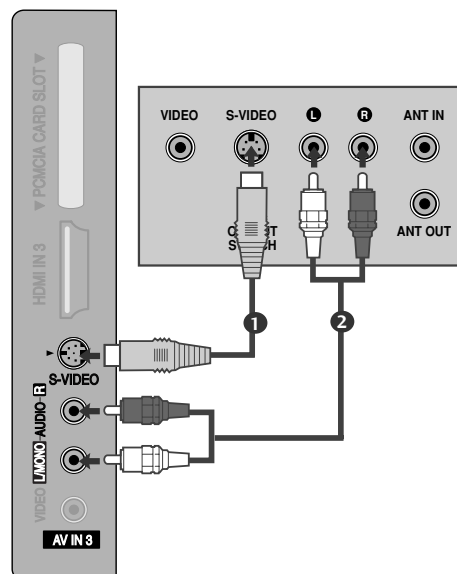

La conectarea cu un cablu HDMI

- 1 Conectați mufa HDMI de ieșire de pe DVD la jecul **HDMI/DVI IN**, **HDMI/DVI IN 1**, **HDMI IN 2** sau **HDMI IN 3** de pe televizor.
- 2 Selectați sursa de intrare **HDMI/DVI**, **HDMI1**, **HDMI2** sau **HDMI3** utilizând butonul **INPUT (INTRARE)** de pe telecomandă.
- 3 A se vedea manualul de utilizare al aparatului DVD pentru instrucțiuni de utilizare.

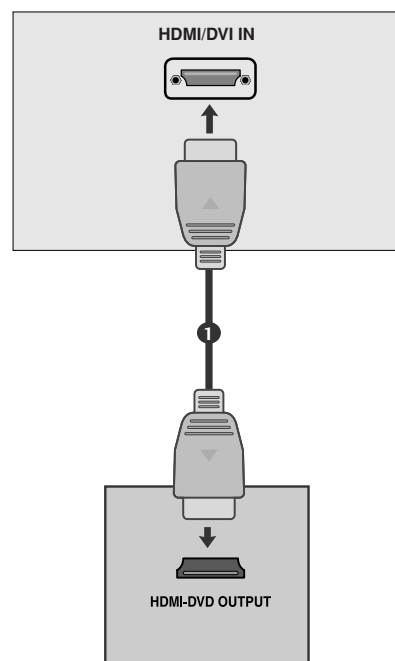

! OBSERVAȚIE

- ▶ Televizorul poate recepționa simultan semnale video și audio prin utilizarea unui cablu HDMI.
- ▶ În cazul în care DVD-ul nu acceptă Auto HDMI, trebuie să setați rezoluția de ieșire în mod corespunzător.

SETAREA APARATULUI VIDEO

- Pentru a evita paraziții (interferențele), lăsați o distanță adecvată între televizor și aparatul video.
- O imagine înghețată tipică preluată de la un aparat video. Dacă se utilizează formatul de imagine 4:3, imaginile fixe de pe marginea ecranului pot rămâne vizibile pe ecran.

Când faceți conexiunea cu un cablu RF

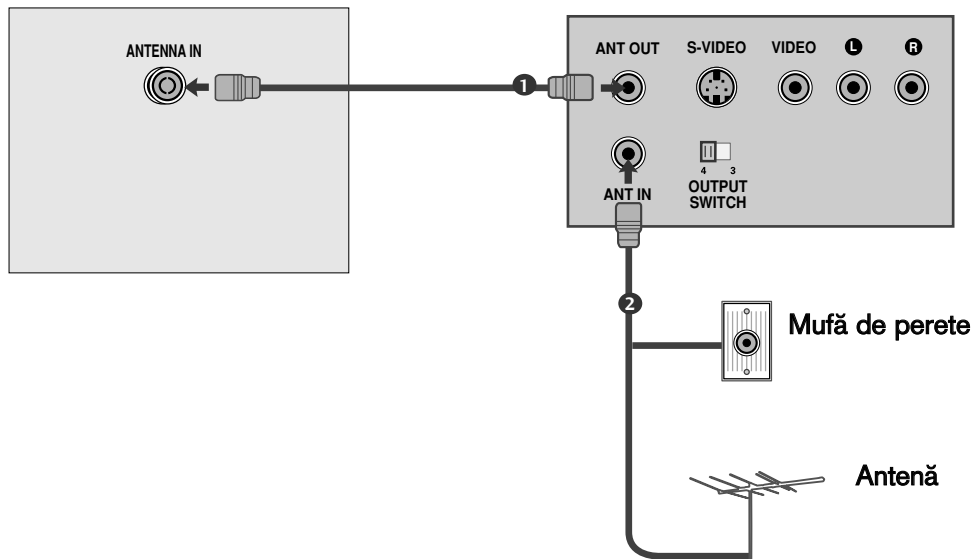

- 1 Conectați mufa **ANT OUT** a echipamentului VCR la mufa **ANTENNA IN** de pe televizor.
- 2 Conectați cablul de antenă la mufa **ANT IN** de pe VCR.
- 3 Apăsați butonul **PLAY** de pe aparatul video și potriviți programul aparatului video cu programul televizorului pentru vizualizare.

INSTALAREA UNUI ECHIPAMENT EXTERN

La conectarea cu un cablu SCART

- 1 Conectați mufa scart a aparatului video la mufa scart **AV1** de pe televizor.
- 2 Introduceți o casetă în aparatul video și apăsați butonul **PLAY** de pe acesta. (A se vedea manualul de utilizare al aparatului video).
- 3 Selectați sursa de intrare **AV1** utilizând butonul **INPUT** de pe telecomandă.
- 4 Dacă ați realizat conectarea prin mufa **AV2**, selectați sursa de intrare **AV2**.

! OBSERVAȚIE

- ▶ Dacă doriți să utilizați cablul EURO scart, trebuie să utilizați cablul Euro scart ecranat.

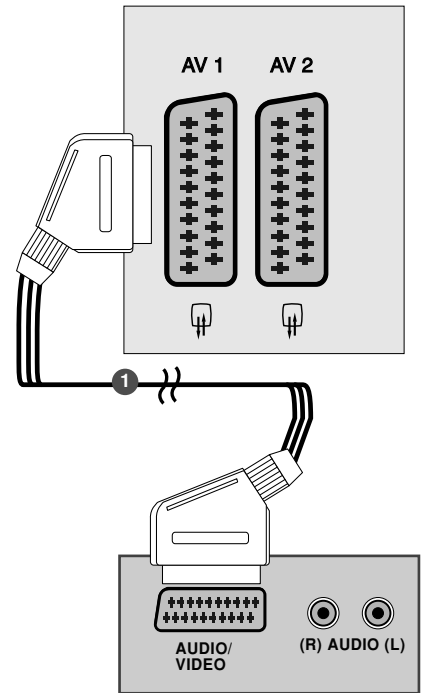

La conectarea cu un cablu RCA (Cu excepția 19/22LS4D*, 42/50PG10**)

- 1 Conectați mufele jack **AUDIO/VIDEO** între televizor și aparatul video. Potrivți culorile mufelor. (Video = galben, Audio Stânga = alb și Audio Dreapta = roșu)
- 2 Introduceți o casetă în aparatul video și apăsați butonul **PLAY (REDARE)** de pe acesta. (A se vedea manualul de utilizare al aparatului video).
- 3 Selectați sursa de intrare **AV3** utilizând butonul **INPUT (INTRARE)** de pe telecomandă.

! OBSERVAȚIE

- ▶ Dacă aveți un VCR mono, conectați cablul audio al VCR la mufa jack **AUDIO L/MONO** de pe televizor.

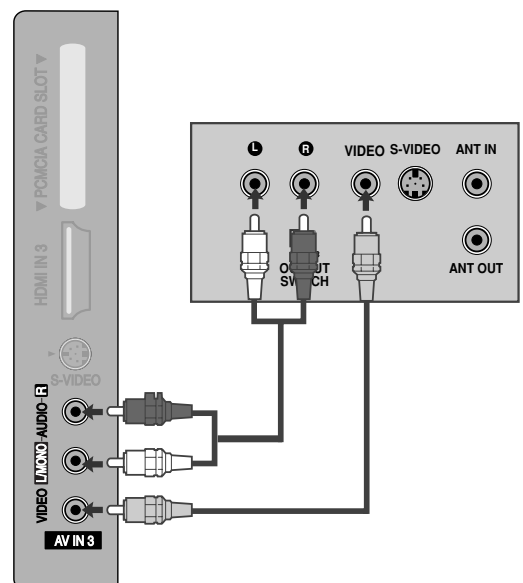

La conectarea cu un cablu S-Video

(Cu excepția 19/22LS4D*, 32/37/42LG20**, 42/50PG10**)

- 1 Conectați mufa S-VIDEO de ieșire de pe VCR la mufa **S-VIDEO** de intrare de pe televizor. Calitatea imaginii este îmbunătățită; în comparație cu mufa de intrare normală Composite (cablu RCA).
- 2 Conectați mufele audio de ieșire de pe VCR la jecurile **AUDIO** de intrare de pe televizor.
- 3 Introduceți o caseta video în VCR și apăsați butonul **PLAY** de pe acesta. (A se vedea manualul de utilizare al aparatului video.)
- 4 Selectați sursa de intrare **AV3** utilizând butonul **INPUT (INTRARE)** de pe telecomandă.

! OBSERVAȚIE

- ▶ Dacă ambele mufe S-VIDEO și VIDEO au fost conectate la S-VHS VCR simultan, numai semnalul S-VIDEO poate fi recepționat.

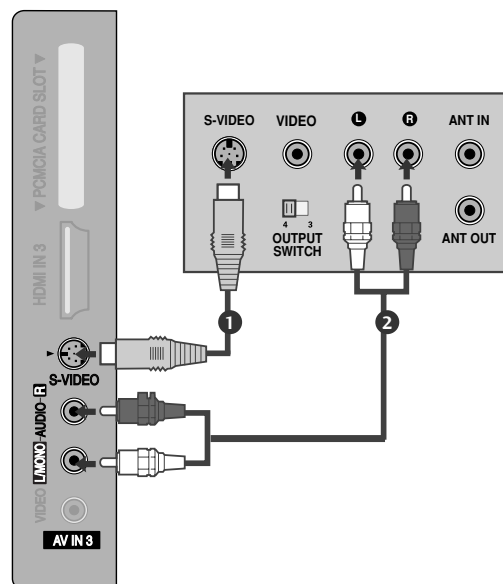

INSTALAREA ALTOR SURSE A/V

(Cu excepția 19/22LS4D*, 42/50PG10**)

- 1 Conectați mufele jack **AUDIO/VIDEO** între televizor și aparatul video. Potrivii culorile mufelor. (Video = galben, Audio Stânga = alb și Audio Dreapta = roșu)
- 2 Selectați sursa de intrare **AV3** utilizând butonul **INPUT (INTRARE)** de pe telecomandă.
- 3 Acționați echipamentul extern corespunzător. A se vedea ghidul de utilizare al echipamentelor externe.

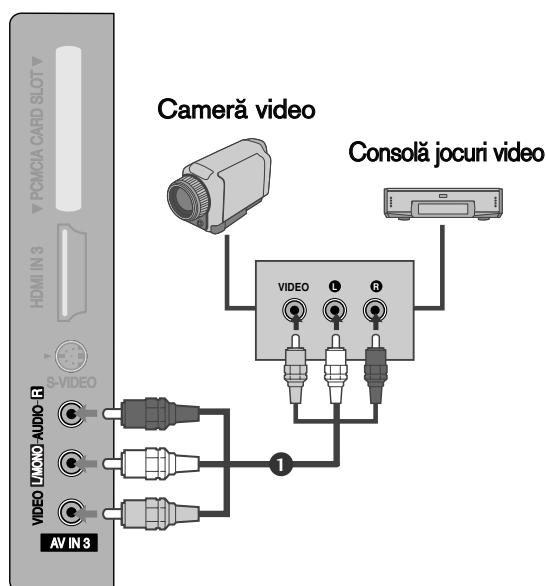

INSTALAREA UNUI ECHIPAMENT EXTERN

INSERAREA MODULULUI CI

- Pentru a viziona serviciile codate (cu plată) în modul TV digital.
- Această funcție nu este disponibilă în toate țările.

- 1 Insearți modulul CI în SLOTUL DE CARD PCMCIA (Asociația Internațională pentru Cardurile de Memorie pentru Calculator Personal) al televizorului așa cum este prezentat.

Pentru informații suplimentare, consultați p. 54.

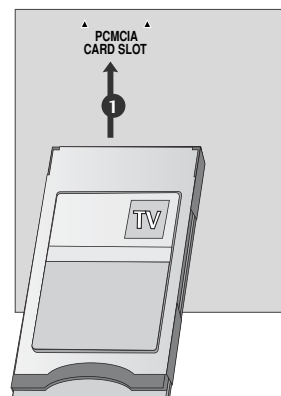

Setare pt. PC

- Acest televizor are o capacitate Plug and Play, respectiv, calculatorul se adaptează automat la setările televizorului.

La conectarea cu un cablu D-sub cu 15 pini

- 1 Conectați mufa RGB de ieșire de pe PC la mufa **RGB IN (PC)** de intrare de pe televizor.
- 2 Conectați mufa de intrare audio a calculatorului cu mufa de intrare **AUDIO IN (RGB/DVI)** de pe televizor.
- 3 Porniți calculatorul.
- 4 Selectați sursa de intrare **RGB** utilizând butonul **INPUT** de pe telecomandă.

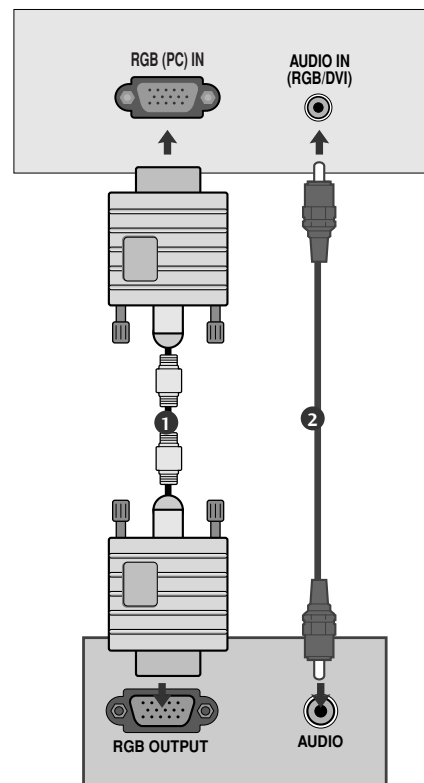

La conectarea cu un cablu HDMI către DVI

- 1 Conectați ieșirea DVI a calculatorului la mufa **HDMI/DVI IN**, **HDMI/DVI IN 1 (DVI)** sau **HDMI/DVI IN 1** din aparat.
- 2 Conectați mufa de intrare audio a calculatorului cu mufa de intrare **AUDIO IN (RGB/DVI)** de pe televizor.
- 3 Porniți calculatorul.
- 4 Selectați sursa de intrare **HDMI/DVI** sau **HDMI 1** utilizând butonul **INPUT** de pe telecomandă.

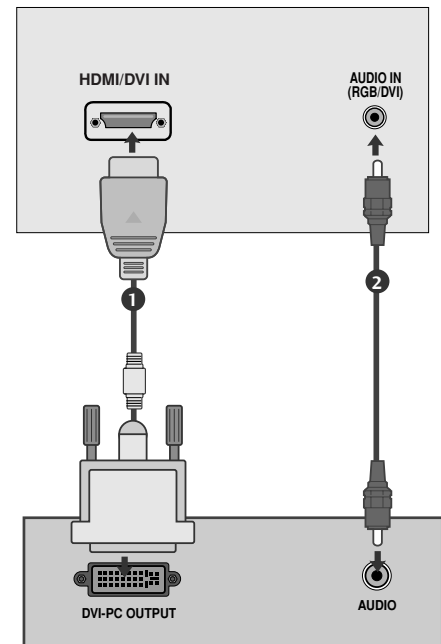

! OBSERVAȚIE

- ▶ Pentru a vă bucura de o imagine vie și de un sunet clar, conectați un calculator la televizor.
- ▶ Evitați menținerea unei imagini fixe pe ecranul televizorului pentru o perioadă lungă de timp. Imaginea fixă poate rămâne permanent imprimată pe ecran; utilizați un program de protecție a ecranului când este posibil acest lucru.
- ▶ Conectați calculatorul la portul de RGB (PC) de pe televizor; schimbați rezoluția de ieșire a calculatorului în mod corespunzător.
- ▶ Ar putea să existe un zgomot în funcție de o anumită rezoluție, imagine verticală, contrast sau strălucire în modul PC. Apoi schimbați modul PC la altă rezoluție sau schimbați rata de reîmprospătare cu o alta sau reglați strălucirea și contrastul din meniu până când imaginea devine curată. Dacă rata de reîmprospătare a plăcii grafice a calculatorului nu poate fi modificată, schimbați placa grafică a calculatorului sau consultați producătorul plăcii grafice a calculatorului.
- ▶ Forma de sincronizare a intrărilor de frecvență orizontală și verticală este diferită.
- ▶ Conectați cablul de semnal de la portul de ieșire al monitorului calculatorului la portul RGB (PC) al televizorului sau cablul de semnal al portului de ieșire HDMI al calculatorului la portul HDMI IN (sau HDMI/DVI IN) al televizorului.
- ▶ Conectați cablul audio de la PC la mufa de intrare Audio de la televizor. (Cablurile audio nu sunt achiziționate împreună cu televizorul).
- ▶ Dacă utilizați o placă de sunet, va trebui să configurați sunetul calculatorului la nivelul necesar.
- ▶ Acest televizor utilizează protocolul Plug and Play VESA. Televizorul furnizează date EDID sistemului calculatorului cu protocol DDC. Calculatorul se configurează automat atunci când folosiți acest televizor.
- ▶ Protocolul DDC este preconfigurat pentru modul RGB (RGB analog), HDMI (RGB digital).
- ▶ Dacă este necesar, configurați setările pentru funcționalitate Plug and Play.
- ▶ Dacă placa video a calculatorului nu poate oferi un flux simultan RGB atât analog cât și digital, conectați fie RGB, fie HDMI IN (sau HDMI/DVI IN) pentru a afișa calculatorul la televizor.
- ▶ Dacă placa video a calculatorului poate oferi un flux simultan RGB analog și digital, configurați televizorul fie pentru RGB, fie pentru HDMI; (celălalt mod este configurat în mod automat pentru Plug and Play de către televizor.)
- ▶ Dacă folosiți un cablu HDMI către DVI, este posibil ca modul DOS să nu funcționeze, în funcție de placa video utilizată.
- ▶ Dacă utilizați un cablu RGB-PC prea lung, ar putea exista un zgomot pe ecran. Recomandăm utilizarea unui cablu mai scurt de 5m. Asigurați-vă cea mai bună calitate a imaginii.

INSTALAREA UNUI ECHIPAMENT EXTERN

Rezoluție de afișare suportată (Doar 19/22LS4D*)

mod RGB[PC], HDMI[PC]

Rezoluție	Frecvență orizontală (KHz)	Frecvență verticală (Hz)
720x400	31,468	70,08
640x480	31,469	59,94
	37,684	75,00
800x600	37,879	60,31
	46,875	75,00
832x624	49,725	74,55
	48,363	60,00
1024x768	56,470	70,00
	60,123	75,029
1280x768	47,78	59,87
1360x768	47,72	59,8
1366x768	47,56	59,6
1280x1024	63,595	60,0
1440x900	55,5	59,90
1400x1050	64,744	59,948
1680x1050	65,16	59,94

Doar 19LS4D+

Doar 22LS4D+

mod HDMI[DTV]

Rezoluție	Frecvență orizontală (KHz)	Frecvență verticală (Hz)
720x480	31,469	59,94
	31,5	60
720x576	31,25	50
1280x720	37,500	50
	44,96	59,94
	45	60
1920x1080	33,72	59,94
	33,75	60
	28,125	50,00
	26,97	23,97
	27	24
	33,716	29,976
	33,75	30,00
	56,250	50
	67,43	59,94
	67,5	60

Rezoluție de afișare suportată

(Doar 19/22/26/32/37/42LG30**, 32/37/42LG20**, 32/37/42/47/52LG5***)

mod RGB[PC], HDMI[PC]

Rezoluție	Frecvență orizontală (KHz)	Frecvență verticală (Hz)
720x400	31,468	70,08
640x480	31,469	59,94
	37,84	75,00
800x600	37,879	60,31
	46,875	75,00
832x624	49,725	74,55
	48,363	60,00
1024x768	56,470	70,00
	60,123	75,029
1280x768	47,78	59,87
1360x768	47,72	59,8
1366x768	47,56	59,6
1440x900	55,5	59,90
1400x1050	64,744	59,948
1680x1050	65,16	59,94
1280x1024	63,595	60,0
1920x1080	66,647	59,988

Doar 19LG30**

Doar 22LG30**

Doar 19LG30**, 37/42/47/52LG5***

Doar 37/42/47/52LG5***

mod HDMI[DTV]

Rezoluție	Frecvență orizontală (KHz)	Frecvență verticală (Hz)
720x480	31,469 / 31,5	59,94 / 60
720x576	31,25	50
1280x720	37,500	50
	44,96 / 45	59,94 / 60
1920x1080	33,72 / 33,75	59,94 / 60
	28,125	50,00
	26,97 / 27	23,97 / 24
	33,716 / 33,75	26,976 / 30,00
	56,250	50
	67,43 / 67,5	59,94 / 60

Rezoluție de afișare suportată

(Doar 42/50PG10**, 42/50PG20**, 42/50/60PG30**)

mod RGB[PC], HDMI[PC]

Rezoluție	Frecvență orizontală (KHz)	Frecvență verticală (Hz)
720x400	31,468	70,08
640x480	31,469	59,94
800x600	37,879	60,31
1024x768	48,363	60,00
1280x768	47,78	59,87
1360x768	47,72	59,80
1920x1080	66,647	59,988

mod HDMI[DTV]

Rezoluție	Frecvență orizontală (KHz)	Frecvență verticală (Hz)
640x480	31,469	59,94
	31,469	60,00
720x480	31,47	59,94
	31,50	60,00
720x576	31,25	50,00
1280x720	37,50	50,00
	44,96	59,94
1920x1080	45,00	60,00
	28,125	50,00
	33,72	59,94
	33,75	60,00
	27,000	24,00
	33,75	30
	56,25	50,00
	67,433	59,94
67,50	60	







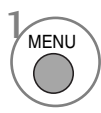
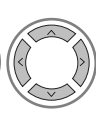

INSTALAREA UNUI ECHIPAMENT EXTERN

Configurarea ecranului pentru modul PC

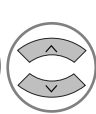
Reinițializare ecran

Această funcție funcționează astfel : RGB[PC].



-   Selectați **IMAGINE**.
-   Selectați **ECRAN**.
-   Selectați **Resetare**.
-   Selectați **Da**.
-  Executați **Resetare**.

- Apăsați butonul MENU pentru a reveni la vizualizarea normală a televizorului.
- Apăsați butonul RETURN pentru a accesa meniul anterior.

Reglări pentru Poziționare, Dimensiune și Fază ecran

Dacă imaginea nu este clară după reglările automate și mai ales dacă litere tremură, reglați faza imaginii manual.

Această funcție funcționează astfel : RGB[PC].

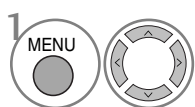

Selectați **IMAGINE** (IMAGINE).

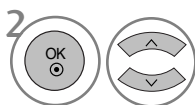

Selectați **ECRAN**.

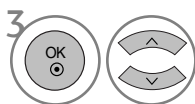

Selectați **Poziție**, **Dimensiune** sau **Fază**.

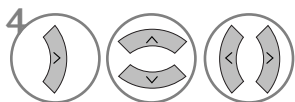

Efectuați reglajele corespunzătoare.

- Apăsați butonul MENU pentru a reveni la vizualizarea normală a televizorului.
- Apăsați butonul RETURN pentru a accesa meniul anterior.

INSTALAREA UNUI ECHIPAMENT EXTERN

Selectarea rezoluției

Pentru a vizualiza imaginea normală, adecvați rezoluția modului RGB cu selecția modului PC.

Această funcție funcționează astfel : RGB[PC].

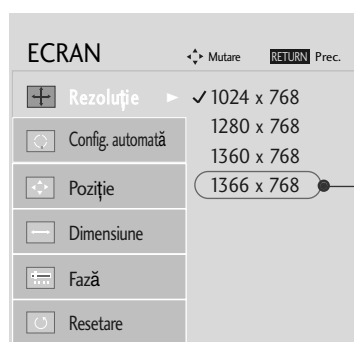
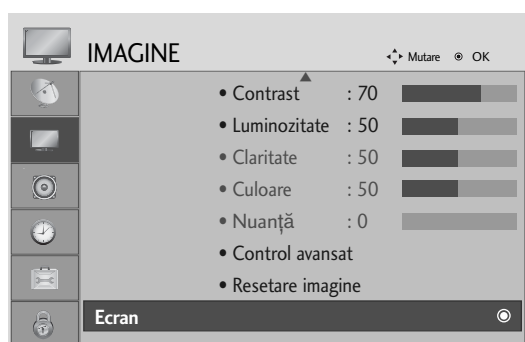

-  Selectați **IMAGINE**.
-  Selectați **ECRAN**.
-  Selectați **Rezoluție**.
-  Selectați rezoluția dorită.

- Apăsați butonul MENU pentru a reveni la vizualizarea normală a televizorului.
- Apăsați butonul RETURN pentru a accesa meniul anterior.

Reglare automată (numai modul RGB[PC])

Reglează automat poziția imaginii și minimizează tremuratul imaginii. După reglare, chiar dacă imaginea nu este încă corectă, televizorul funcționează adecvat, dar necesită și alte reglări.

Auto-configure (Autoconfigurare)

Această funcție permite reglarea automată a poziției ecranului, a ceasului și a fazei. Pe durata executării autoconfigurării, imaginea afișată va dispărea timp de câteva secunde.

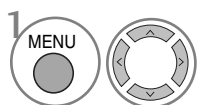

Selecțați **IMAGINE**.

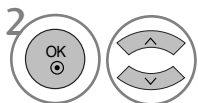

Selecțați **ECRAN**.

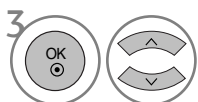

Selecțați **Config. automată**.

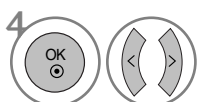

Selecțați **Da**.



Executați **Config. automată**.

- Dacă poziția imaginii nu este corectă, încercați din nou reglarea automată.
- Dacă fotografia trebuie reglată din nou după reglarea automată din RGB (PC), puteți regla **Poziție, Dimensiune și Fază**.

- Apăsați butonul MENU pentru a reveni la vizualizarea normală a televizorului.
- Apăsați butonul RETURN pentru a accesa meniul anterior.

VIZIONAREA TV / CONTROLUL PROGRAMELOR

FUNȚIILE BUTOANELOR DE PE TELECOMANDĂ

(Doar 19/22LS4D*)

Când utilizați telecomanda, îndreptați-o spre senzorul de telecomandă de la televizor.

VIZIONAREA TV / CONTROLUL PROGRAMELOR

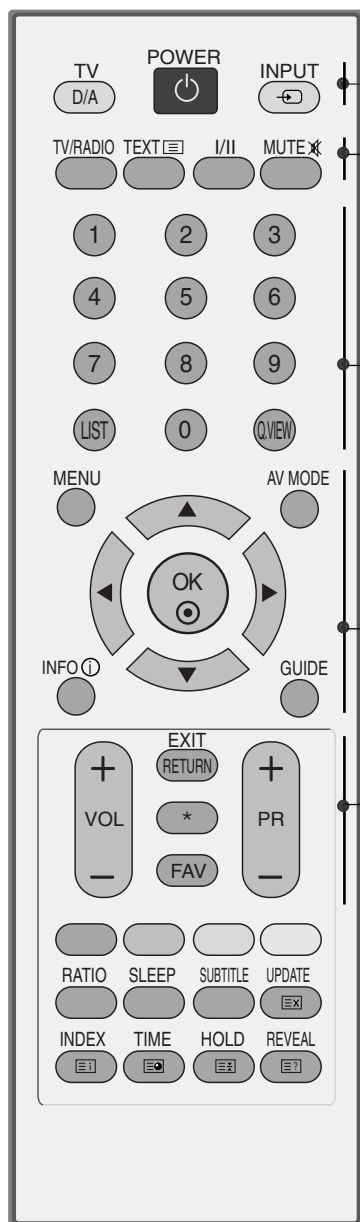

POWER Comută televizorul în și din starea de standby.

D/A INPUT Selectează modul digital sau analog.
Realizează comutarea televizorului din mod așteptare.

INPUT Rotire mod extern de intrare în secvență regulată.
Realizează comutarea televizorului din mod așteptare.

TV/RADIO Selectează post Radio sau TV în mod digital.

I/II Selectează ieșirea pentru sunet.

MUTE Activează sau dezactivează redarea sunetului.

Butoane numerice 0-9 Selectează un program.
Selectează o opțiune numerotată dintr-un meniu.

LIST Afișarea listei de programe.

Q.VIEW Revine la programul vizionat anterior.

MENU Selectează un meniu.

AV MODE (MODUL AV) Vă permite să selectați și să configurați imaginile și sunetele pentru conectarea dispozitivelor AV.

INFO ⓘ Afișează informațiile despre ecranul curent.

GUIDE Afișează agenda programului.

THUMBSTICK (Sus/Jos/Stânga/Dreapta) Vă permite să navigați prin meniurile afișate pe ecran și să reglați setările sistemului în funcție de preferințele dumneavoastră.

OK Acceptă selecția efectuată de dumneavoastră sau afișează modul curent.

Volum sus/jos Reglează volumul.

RETURN(EXIT) (REVENIRE/IEȘIRE) Permite utilizatorului să se întoarcă un nivel înapoi într-o aplicație interactivă, EPG (Ghid Electronic pentru Posturi) sau altă funcție de interacțiune cu utilizatorii.

* Fără funcție

FAV Afișează programul favorit selectat

Program sus/jos Selectează un program

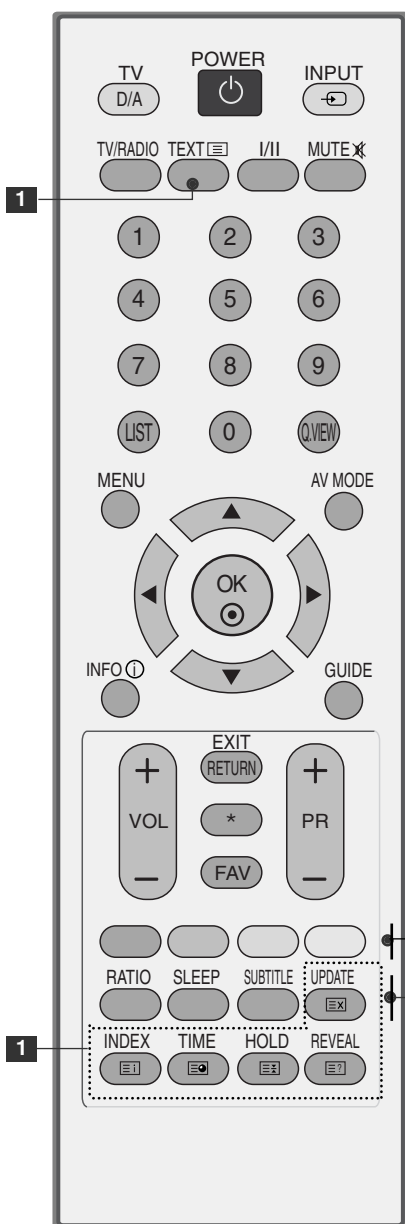

1 Butoane Aceste butoane sunt utilizate pentru teletext.
TELETEXT Pentru detalii suplimentare, consultați secțiunea 'Teletext'.

BUTOANE COLORATE Aceste butoane sunt utilizate pentru teletext. (doar la modelele cu TELETEXT) sau pentru **Editarea programului**.

RATIO Selectează formatul de imagine dorit de dumneavoastră.

SLEEP Setează temporizatorul pentru trecerea în așteptare.

SUBTITLE Restaurează subtitrarea dumneavoastră favorită în mod digital.

INSTALAREA BATERIILOR

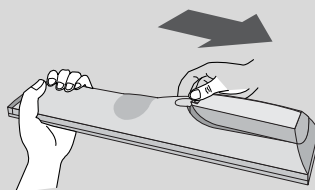

- Deschideți capacul compartimentul de baterii de pe partea din spate.
- Introduceți două baterii de tip AAA 1,5V. Nu amestecați baterii vechi sau folosite cu baterii noi.
- Închideți capacul.

VIZIONAREA TV / CONTROLUL PROGRAMELOR

(Doar 42/50PG10**)

VIZIONAREA TV / CONTROLUL PROGRAMELOR

POWER Comută televizorul în și din starea de standby.

INPUT Rotire mod extern de intrare în secvență regulată. Realizează comutarea televizorului din mod așteptare.

TV/RAD Selectează post Radio sau TV în mod digital.

GUIDE Afișează agenda programului.

INFO ⓘ Afișează informațiile despre ecranul curent.

1 TELETEXT BUTTONS Aceste butoane sunt utilizate pentru teletext. Pentru detalii suplimentare, consultați secțiunea 'Teletext'.

AV MODE (MODUL AV) Vă permite să selectați și să configurați imaginile și sunetele pentru conectarea dispozitivelor AV.

Butoane numerice 0-9 Selectează un program. Selectează o opțiune numerotată dintr-un meniu.

LIST Afișarea listei de programe.

Q.VIEW Revine la programul vizionat anterior.

MENU Selectează un meniu. Șterge toate informațiile de pe ecran și revine la vizionarea programelor TV din orice meniu.

Q.MENU Selectați sursa dorită pentru meniul rapid.

1 THUMBSTICK (Sus/Jos/Stânga Dreapta) Vă permite să navigați prin meniurile afișate pe ecran și să reglați setările sistemului în funcție de preferințele dumneavoastră.

OK Acceptă selecția efectuată de dumneavoastră sau afișează modul curent.

RETURN(EXIT) (REVENIRE/IEȘIRE) Permite utilizatorului să revină cu un pas în cadrul aplicației interactive, al EPG sau al altei funcții interactive.

RATIO Selectează formatul de imagine dorit de dumneavoastră.

POWER Comută televizorul în și din starea de standby.

INPUT Rotire mod extern de intrare în secvență regulată. Realizează comutarea televizorului din mod așteptare.

TV/RAD Selectează post Radio sau TV în mod digital.

GUIDE Afișează agenda programului.

INFO ⓘ Afișează informațiile despre ecranul curent.

1 TELETEXT BUTTONS Aceste butoane sunt utilizate pentru teletext. Pentru detalii suplimentare, consultați secțiunea 'Teletext'.

AV MODE (MODUL AV) Vă permite să selectați și să configurați imaginile și sunetele pentru conectarea dispozitivelor AV.

Butoane numerice 0-9 Selectează un program. Selectează o opțiune numerotată dintr-un meniu.

LIST Afișarea listei de programe.

Q.VIEW Revine la programul vizionat anterior.

MENU Selectează un meniu. Șterge toate informațiile de pe ecran și revine la vizionarea programelor TV din orice meniu.

Q.MENU Selectați sursa dorită pentru meniul rapid.

1 THUMBSTICK (Sus/Jos/Stânga Dreapta) Vă permite să navigați prin meniurile afișate pe ecran și să reglați setările sistemului în funcție de preferințele dumneavoastră.

OK Acceptă selecția efectuată de dumneavoastră sau afișează modul curent.

RETURN(EXIT) (REVENIRE/IEȘIRE) Permite utilizatorului să revină cu un pas în cadrul aplicației interactive, al EPG sau al altei funcții interactive.

RATIO Selectează formatul de imagine dorit de dumneavoastră.

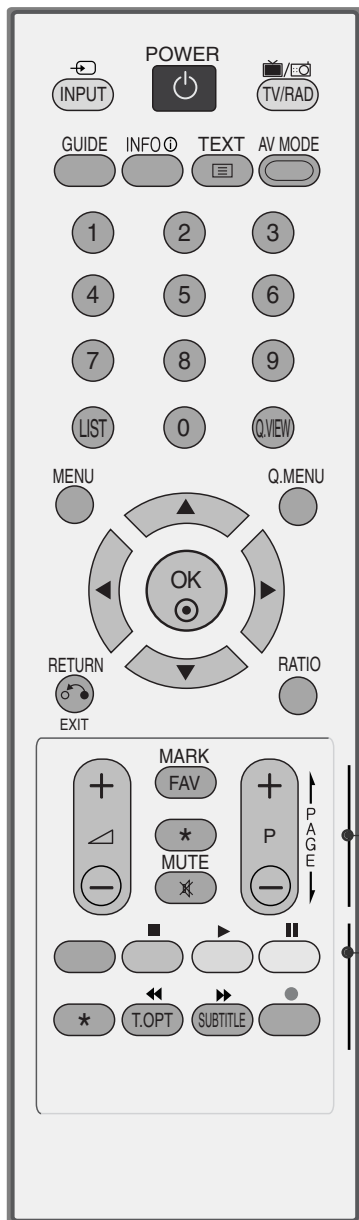

Volum sus/jos Reglează volumul.

FAV Afișează programul favorit selectat

* Fără funcție

MUTE Switches the sound on or off.

Program sus/jos Selectează un program.

BUTOANE COLORATE Aceste butoane sunt utilizate pentru teletext. (doar la modelele cu TELETEXT) sau pentru **Editarea programului**.

SUBTITLE Restaurează subtitrarea dumneavoastră favorită în mod digital.

Butoane de control SIMPLINK Controale simplink.

INSTALAREA BATERIILOR

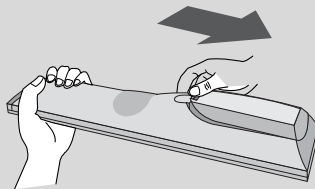

- Deschideți capacul compartimentului de baterii de pe partea din spate.
- Introduceți două baterii de tip AAA 1,5V. Nu amestecați baterii vechi sau folosite cu baterii noi.
- Închideți capacul.

VIZIONAREA TV / CONTROLUL PROGRAMELOR

(Cu excepția 19/22LS4D*, 42/50PG10**)

VIZIONAREA TV / CONTROLUL PROGRAMELOR



- 1**
- MODE** Selectează modurile de operare de la distanță
 - POWER** Comută televizorul în și din starea de standby.
 - INPUT** Rotire mod extern de intrare în secvență regulată. Realizează comutarea televizorului din mod așteptare.
 - TV/RAD** Selectează canalul Radio, TV și DTV.
 - RATIO** Selectează formatul de imagine dorit de dumneavoastră.

- Q. MENU** Selectați sursa dorită pentru meniul rapid.
- MENU** Selectează un meniu. Șterge toate informațiile de pe ecran și revine la viziunea programelor TV din orice meniu.
- GUIDE** Afișează agenda programului.

- THUMBSTICK** (Sus/Jos/Stânga Dreapta) Vă permite să navigați prin meniurile afișate pe ecran și să reglați setările sistemului în funcție de preferințele dumneavoastră.
- OK** Acceptă selecția efectuată de dumneavoastră sau afișează modul curent.

- RETURN (EXIT) (REVENIRE/IEȘIRE)** Permite utilizatorului să revină cu un pas în cadrul aplicației interactive, al EPG sau al altei funcții interactive.
- INFO ⓘ** Afișează informațiile despre ecranul curent.
- AV MODE (MODUL AV)** Vă permite să selectați și să configurați imaginile și sunetele pentru conectarea dispozitivelor AV.

- BUTOANE COLORATE** Aceste butoane sunt utilizate pentru teletext. (doar la modelele cu TELETEXT) sau pentru **Editarea programului**.

- 2**
- Butoane TELETEXT** Aceste butoane sunt utilizate pentru teletext. Pentru detalii suplimentare, consultați secțiunea **'Teletext'**.
 - SUBTITLE** Restaurează subtitrarea dumneavoastră favorită în mod digital.
- 3**
- SIMPLINK** Consultați lista dispozitivelor AV conectate la TV. Când comutați acest buton, pe ecran se afișează meniul Simplink.



Volum sus/jos Reglează volumul.

FAV Afișează programul favorit selectat.

MUTE Activează sau dezactivează redarea sunetului.

Program sus/jos Selectează un program.

PAGE UP (ÎN SUS)/DOWN (ÎN JOS) Treceti de la un set complet de informații de ecran la următorul.

Butoane numerice 0-9 Selectează un program.
Selectează o opțiune numerotată dintr-un meniu.

LIST Afișarea listei de programe.

Q.VIEW Revine la programul vizionat anterior.

Butoane de control
SIMPLINK

INSTALAREA BATERIILOR

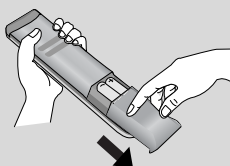

- Deschideți capacul compartimentul de baterii de pe partea din spate.
- Introduceți două baterii de tip AAA 1,5V. Nu amestecați baterii vechi sau folosite cu baterii noi.
- Închideți capacul.

VIZIONAREA TV / CONTROLUL PROGRAMELOR

PORNIREA TELEVIZORULUI

- Dacă porniți televizorul, veți putea utiliza funcțiile sale.

- 1 În primul rând, conectați corect cablul de alimentare.
În acest moment, televizorul trece în modul standby.
- 2 În modul standby pentru a porni televizorul, apăsați butonul \odot / I, INPUT sau P \wedge \vee (sau PR \blacktriangle \blacktriangledown) de pe televizor sau apăsați butonul POWER, INPUT, D/A, P \wedge \vee (sau (PR + - sau P + -)) sau Numărul(0~9) de pe telecomandă și apoi televizorul va fi pus în funcțiune.

Inițializare configurare

Dacă OSD (On Screen display) (Afișajul pe ecran) este afișat pe ecran după oprirea televizorului, puteți regla Limba, selecta Modul, Țara, Fusul orar, regula Programarea automată.

Notă:

- a. Va dispărea automat după aproximativ 40 de secunde dacă nu este apăsat niciun buton.
- b. Apăsați butonul RETURN pentru a schimba afișajul OSD curent cu cel anterior.
- c. Pentru țările ce nu au adoptat standarde precise pentru difuzarea DTV, unele funcții DTV ar putea să nu funcționeze, în funcție de mediul de difuzare DTV.
- d. Modul "Acasă" este setarea optimă pentru mediile tip reședință și este modul implicit al televizorului.
- e. Modul "În magazin" este setarea optimă pentru mediile comerciale. Dacă un utilizator modifică datele referitoare la calitatea imaginii, modul "În magazin" inițializează produsul la calitatea imaginii setată de producător după o anumită perioadă de timp.
- f. Modul (Acasă, În magazin) poate fi modificat prin executarea Factory Reset (Reinițializare la setările din fabrică) din meniul OPTION (OPȚIUNI).

SELECTAREA PROGRAMULUI

- 1 Apăsați butoanele P \wedge \vee (sau (PR + - sau P + -)) sau numerice pentru a selecta numărul unui program.

REGLAREA VOLUMULUI

- 1 Apăsați butonul VOL \uparrow (sau \triangleleft + -) pentru a regla volumul.

Dacă doriți să opriți sunetul, apăsați butonul MUTE.

Puteți anula această funcție apăsând din nou butonul MUTE, sau unul din butoanele VOL + - (sau \triangleleft + -) sau I/II.

SELECTAREA ȘI REGLAREA MENIURILOR AFIȘATE PE ECRAN

Funcția OSD (Afișare pe ecran) a televizorului dumneavoastră poate diferi ușor de ceea ce se prezintă în acest manual.

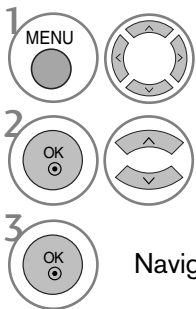
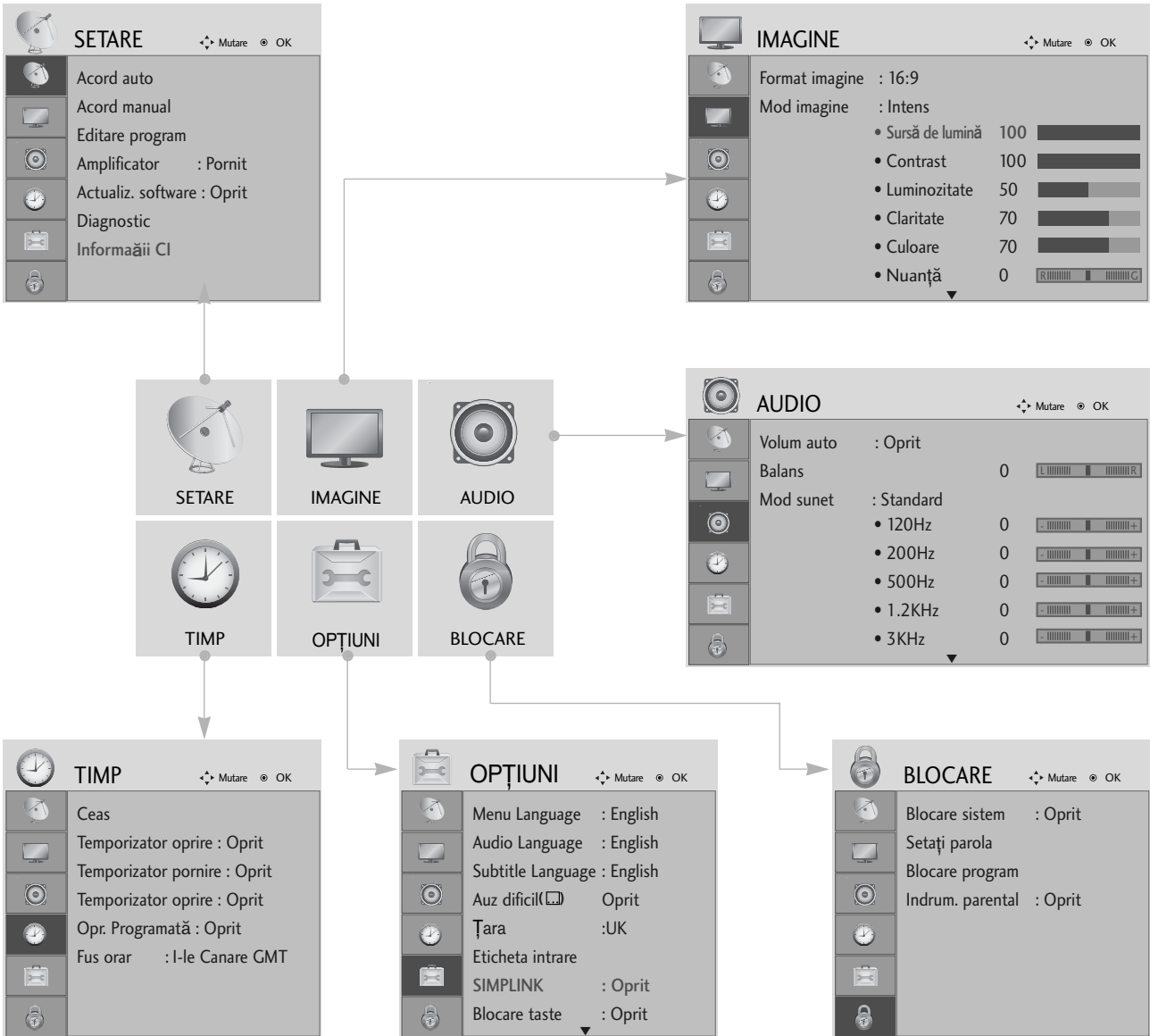

1 Afișați fiecare meniu.

2 Selectați un element din meniu.

3 Navigați la meniul vertical.

- Apăsați butonul MENU pentru a reveni la vizualizarea normală a televizorului.
- Apăsați butonul RETURN pentru a accesa meniul anterior.

VIZIONAREA TV / CONTROLUL PROGRAMELOR

SETAREA AUTOMATĂ A PROGRAMELOR

Folosiți acest mod pentru a găsi și stoca automat toate programele.

Atunci când inițiați programarea automată, toate informațiile de serviciu stocate anterior vor fi șterse.

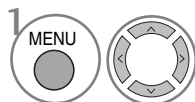
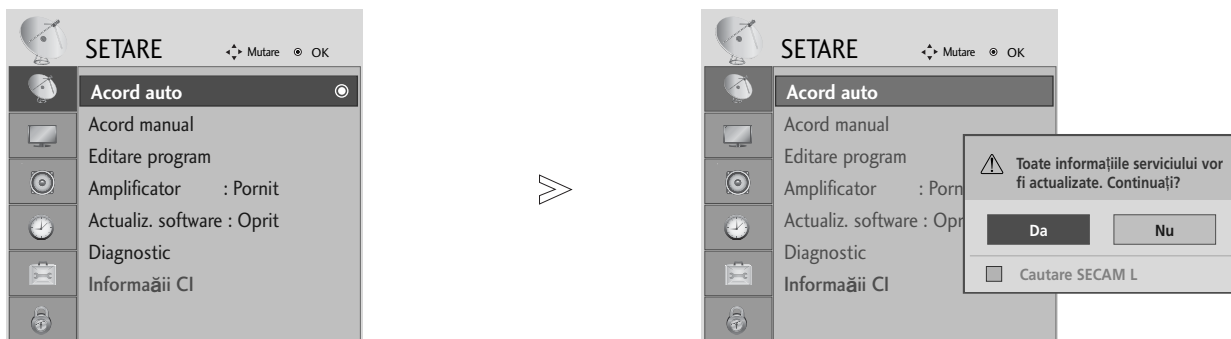

Selectați **SETARE**.

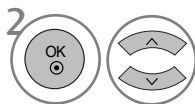

Selectați **Acord auto**.

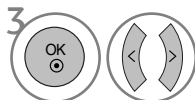

Selectați **Da**.



Executați **Acord auto**.

- Utilizați butoanele NUMERE pentru a introduce o parolă de 4 cifre în opțiunea **Blocare sistem 'Pornit'**.
- Dacă doriți să păstrați activă funcția de reglare automată, selectați **DA** folosind butonul < > . Apoi apăsați butonul OK. În caz contrar, selectați **NU**.

- Apăsați butonul MENU pentru a reveni la vizualizarea normală a televizorului.
- Apăsați butonul RETURN pentru a accesa meniul anterior.

SETAREA MANUALĂ A PROGRAMELOR (ÎN MOD DIGITAL)

Reglare Manuală vă permite să adăugați manual un post la lista dumneavoastră de posturi.

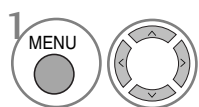
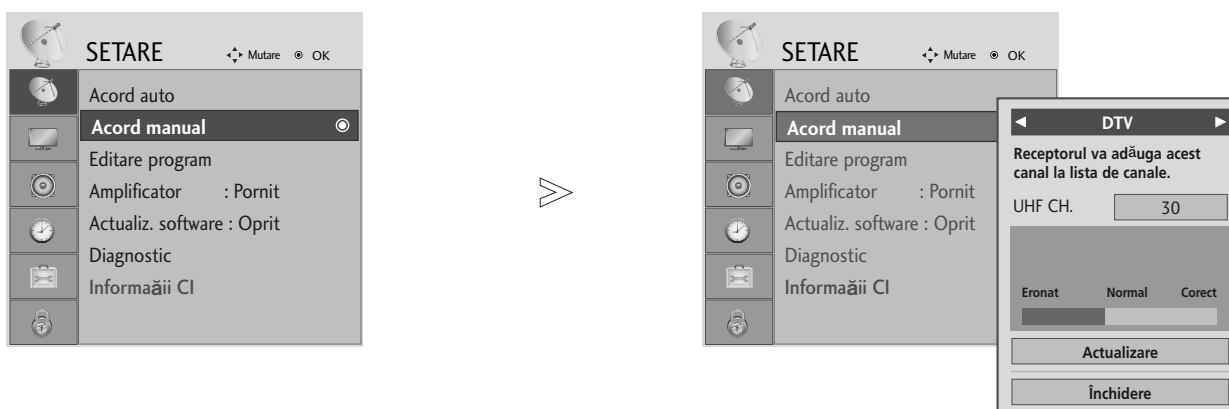

Selectați **SETARE**.

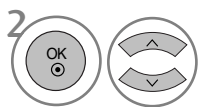

Selectați **Acord manual**.

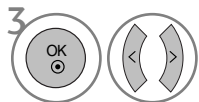

Selectați **DTV**.

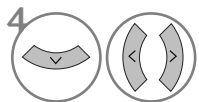

Selectați numărul de canal dorit.

- Utilizați butoanele NUMERE pentru a introduce o parolă de 4 cifre în opțiunea **Blocare sistem 'Pornit'**.

- Apăsați butonul MENU pentru a reveni la vizualizarea normală a televizorului.
- Apăsați butonul RETURN pentru a accesa meniul anterior.

VIZIONAREA TV / CONTROLUL PROGRAMELOR

SETAREA MANUALĂ A PROGRAMELOR (ÎN MOD ANALOG)

Setarea manuală a programelor vă permite să realizați manual setarea stațiilor și aranjarea acestora în ordinea dorită.

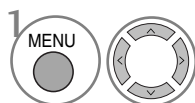
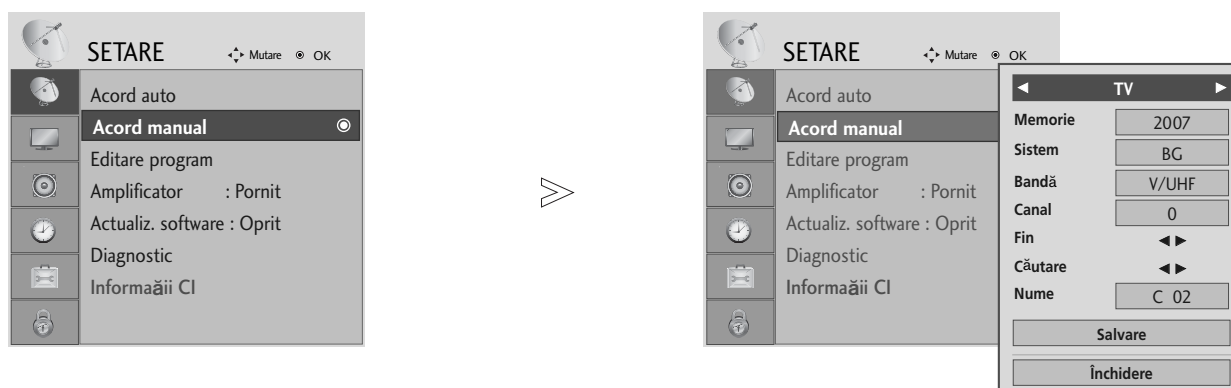

1 Selectați **SETARE**.

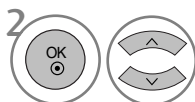

2 Selectați **Acord manual**.

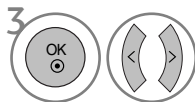

3 Selectați **TV**.

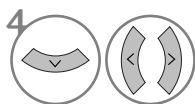

4 Selectați numărul de canal dorit la pornire.



5 Selectați un sistem TV.

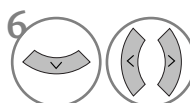

6 Selectați **V/UHF** sau **Cablu**.

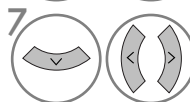

7 Selectați numărul de canal dorit.

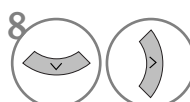

8 Inițiați căutarea.

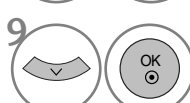















9 Selectați **Salvare**.

- Apăsăți butonul **MENU** pentru a reveni la vizualizarea normală a televizorului.
- Apăsăți butonul **RETURN** pentru a accesa meniul anterior.

- Utilizați butoanele **NUMERE** pentru a introduce o parolă de 4 cifre în opțiunea **Blocare sistem 'Pornit'**
- **L** : SECAM L/L' (Franța)
- **BG** : PAL B/G, SECAM B/G (Europa / Europa de est / Asia / New Zealand / M.East / Africa / Australia)
- **I** : PAL I/II (Marea Britanie / Irlanda / Hong Kong / South Africa)
- **DK** : PAL D/K, SECAM D/K (Europa de est / China / Africa / CIS)
- Pentru a stoca alt post, repetați pașii de la 4 la 9.











■ Atribuirea unui nume de stație

De asemenea, puteți atribui fiecărui număr de program un nume de stație compus din cinci caractere.

- | | |
|---|--|
| <p>1   Selectați SETARE.</p> <p>2   Selectați Acord manual.</p> <p>3   Selectați TV.</p> <p>4   Selectați Nume.</p> | <p>5   Selectați poziția și alegeți al doilea caracter și așa mai departe. Puteți utiliza o literă de la A la Z, un număr de la 0 la 9, +/- și spațiul gol.</p> <p>6   Selectați Închidere.</p> <p>7   Selectați Salvare.</p> |
|---|--|

■ Setare de finețe

Setarea de finețe este necesară în mod normal doar dacă recepția este proastă.

- | | |
|---|--|
| <p>1   Selectați SETARE.</p> <p>2   Selectați Acord manual.</p> <p>3   Selectați TV.</p> | <p>4  Selectați Fin.</p> <p>5  Efectuați un reglaj fin pentru a obține cea mai bună imagine și sunet.</p> <p>6   Selectați Salvare.</p> |
|---|--|

- Apăsați butonul MENU pentru a reveni la vizualizarea normală a televizorului.
- Apăsați butonul RETURN pentru a accesa meniul anterior.

VIZIONAREA TV / CONTROLUL PROGRAMELOR

EDITAREA PROGRAMELOR

Atunci când un număr de post este omis, aceasta înseamnă că nu îl veți putea selecta folosind butoanele P ^ v (sau (PR + - sau P + -)) în cursul vizionării TV.

Dacă doriți să selectați postul omis, introduceți direct numărul postului utilizând butoanele **NUMERE** sau selectați-l din meniul de Editare program.

Această funcție vă permite să omiteți posturile stocate.

Este disponibilă în unele țări numai pentru mutarea unui număr de program cu butonul **GALBEN**.

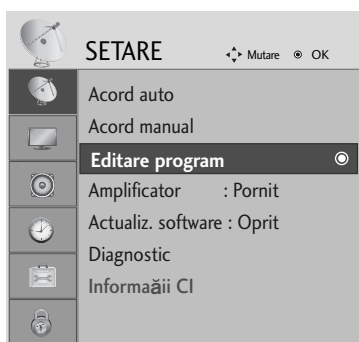

Selectați **SETARE**.



Selectați **Editare program**.



Accesați **Editare program**.



Selectați un program pentru a fi stocat sau ignorat.

- Utilizați butoanele NUMERE pentru a introduce o parolă de 4 cifre în opțiunea **Blocare sistem 'Pornit'**.

- Apăsăți butonul MENU pentru a reveni la vizualizarea normală a televizorului.
- Apăsăți butonul RETURN pentru a accesa meniul anterior.

(ÎN MODUL DTV/RADIO)

■ Blocarea unui număr de program



1 Selectați un număr de program pentru a fi ignorat.



2 Transformați numărul programului ignorat în albastru.



3 Eliberați programul ignorat.

- Dacă un număr de program este blocat, în timpul vizionării normale în modul TV nu îl veți putea selecta utilizând butonul P \wedge \vee (sau (PR + - sau P + -)).
- Dacă doriți să selectați postul omis, introduceți direct numărul postului utilizând butoanele NUMERE sau selectați-l din meniul de editare post sau EPG.

■ Selectarea postului favorit



1 Selectați numărul programului dumneavoastră favorit.

- Va include automat programul selectat în lista de programe favorite.

VIZIONAREA TV / CONTROLUL PROGRAMELOR

ÎN MODUL TV

Această funcție vă permite să ștergeți programele selectate sau să le blocați.

■ Ordonare automată



Porniți Auto Sort (Ordonare automată).

- De la momentul activării ordonării automate, nu veți mai putea edita programele.

■ Ștergerea unui program



Selectați un număr de program pentru a fi șters.

- Programul selectat este șters, iar programele care urmează sunt deplasate în sus cu o poziție.



Transformați numărul programului ignorat în roșu.



Eliberați programul șters.

■ Mutarea unui program



Selectați un număr de program pentru a fi mutat.



Transformați numărul programului mutat în GALBEN.



Eliberați programul mutat.

■ Blocarea unui număr de program

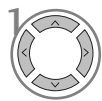

Selectați un număr de program pentru a fi ignorat.

- Dacă un număr de program este blocat, în timpul vizionării normale în modul TV nu îl veți putea selecta utilizând butonul P ^ v (sau (PR + - sau P + -)).
- Dacă doriți să selectați un program blocat, introduceți direct numărul programului cu ajutorul butoanelor numerice sau selectați-l în meniul de editare programe sau în lista de programe.



Transformați numărul programului ignorat în albastru.



Eliberați programul ignorat.

■ Selectarea postului favorit







Selectați numărul programului dumneavoastră favorit.

- Programul selectat va fi adăugat în lista de programe favorite.

Amplificator (DOAR ÎN MOD DIGITAL)

Dacă recepția este slabă, selectați opțiunea On (Pornit) a amplificatorului.

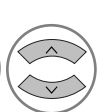

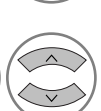
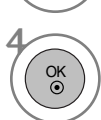
-   Selectați **SETARE**.
-   Selectați **Amplificator**.
-   Selectați **Pornit** sau **Oprit**.
-  Salvați.

- Apăsați butonul MENU pentru a reveni la vizualizarea normală a televizorului.
- Apăsați butonul RETURN pentru a accesa meniul anterior.

VIZIONAREA TV / CONTROLUL PROGRAMELOR

ACTUALIZARE SOFTWARE

Actualizare pachet software (Actualiz. software) înseamnă că pachetul software poate fi descărcat prin sistemul digital de transmisie terestră.

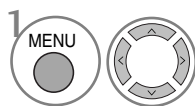
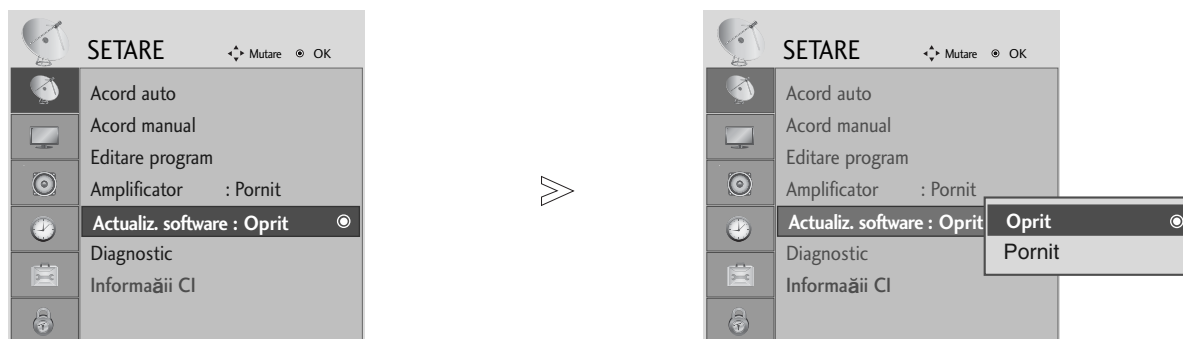

1 Selectați **SETARE**.

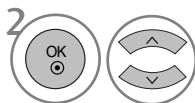

2 Selectați **Actualiz. software**.

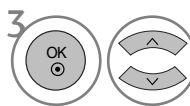

3 Selectați **Pornit** sau **Oprit**.

• Dacă selectați **Pornit**, se va afișa o casetă mesaj pentru confirmare din partea utilizatorului pentru a anunța că a fost găsit un software nou.



4 Salvați.

* Pentru configurarea funcției “Actualiz. software”

Ocazional, o transmisiune a informației despre software-ul actualizat va genera apariția următorului meniu pe ecranul televizorului.



Când meniul Software Update (Actualizare software) este 'Off' (Oprit), apare mesajul de comutare în modul 'On' (Pornit).

Selectați **DA** folosind butonul < > atunci când veți vedea următoarea imagine.

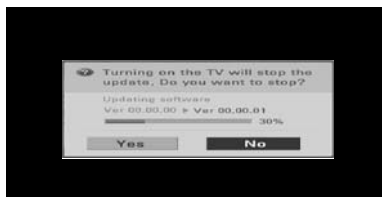

Descărcarea pornește când alimentarea este oprită.

Dacă alimentarea este pornită în timpul actualizării, se afișează progresul.

După finalizarea Actualizării Software, Sistemul este repornit.



- Pe durata Actualizării Software, rețineți următoarele:

- Alimentarea televizorului nu trebuie întreruptă.
- Televizorul nu trebuie oprit.
- Antena nu trebuie deconectată.
- După Actualizare Software, puteți confirma versiunea actualizată a software-ului în meniul Diagnostic.

DIAGNOSTICARE (DOAR ÎN MOD DIGITAL)

Această funcție vă permite să aflați date despre Manufacturer (Producător), Model/Type (Model/Tip), Numărul de Serie și Versiunea Software.

Afișează informația și puterea semnalului multiplexorului inversat.

Afișează informația semnalului și numele serviciului multiplexorului selectat.

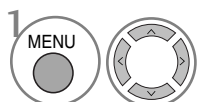

Selectați **SETARE**.

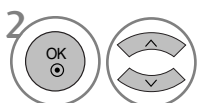

Selectați **Diagnostic**.



Afișați **Fabricant, Model/Type, Nr. Serie și Vers. software**.

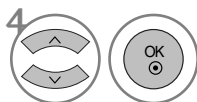

Afișați informația despre Canal.

- Apăsați butonul MENU pentru a reveni la vizualizarea normală a televizorului.
- Apăsați butonul RETURN pentru a accesa meniul anterior.

INFORMAȚII CI (COMMON INTERFACE - INTERFAȚĂ OBIȘNUITĂ)

Această funcție vă permite să vizionați servicii codate (servicii cu plată). Dacă veți înlătura Modulul CI, nu veți mai putea viziona serviciile cu plată.

Atunci când este inserat modulul în slotul CI, puteți accesa meniul modulului.

Pentru a achiziționa un modul și un smart card, contactați un reprezentant din zona dumneavoastră. Nu exagerați cu inserarea și îndepărtarea unui modul CI din televizor. Ar putea genera probleme. Atunci când televizorul a pornit după inserarea unui Modul CI, adesea nu veți putea auzi sunetul.

S-ar putea să constatați o imagine anormală conform modulului CI și a smart card-ului.

Este posibil ca funcția CI (Interfață Comună) să nu fie aplicată pe baza circumstanțelor de televizare din țară.

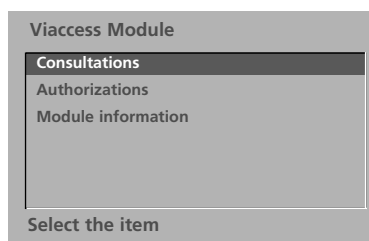

- Acest OSD este doar pentru ilustrare, iar opțiunile meniului și formatul ecranului pot varia în funcție de furnizorul de servicii Digitale cu plată.
- Este posibil să schimbați ecranul și serviciile meniului CI (Common Interface - Interfață obișnuită) prin intermediul furnizorului dumneavoastră.

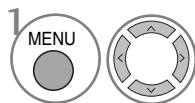

1 Selectați **SETARE**.

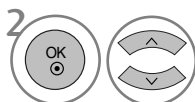

2 Selectați **Informații CI**.

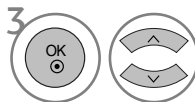

3 Selectați elementul dorit. Informații modul, informații smart card, limbă sau descărcare software etc.



4 Salvați.

- Apăsați butonul MENU pentru a reveni la vizualizarea normală a televizorului.
- Apăsați butonul RETURN pentru a accesa meniul anterior.

AFIȘAREA LISTEI DE PROGRAME

Puteți verifica programele memorate prin afișarea listei de programe.

 Afișat în cazul Programului Blocat.

■ Afișarea listei de programe



Afișați PROGRAMME LIST.

- S-ar putea ca în listă să apară programe colorate cu albastru. Acestea au fost blocate prin intermediul setării automate a programelor sau în modul de editare a programelor.
- Unele programe au numărul de canal afișat în lista de programe, ceea ce indică faptul că nu li s-a atribuit un nume de stație.

■ Selectarea unui program din lista de programe



Selectează un program.



Comutați la numărul ales pentru program.

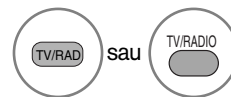

Din programul pe care îl vizionați în momentul de față, modul se va schimba de la TV la DTV la Radio.

■ Parcurgerea listei de programe



Dați paginile.



Reveniți la vizionarea normală TV.

■ Afișarea tabelului de posturi preferate



Afișați tabelul programului favorit.

VIZIONAREA TV / CONTROLUL PROGRAMELOR

(Cu excepția 19/22LS4D*, 42/50PG10**)

Funcționează numai la aparatele cu logo-ul SIMPLINK. Verificați existența logo-ului SIMPLINK.

Produsul ar putea să nu funcționeze corespunzător atunci când este utilizat împreună cu alte produse cu funcția HDMI-CEC.

Aceasta vă permite să controlați și să utilizați alte dispozitive AV conectate la TV prin intermediul cablului HDMI fără cabluri și configurați suplimentare.

Dacă nu doriți meniul SIMPLINK, selectați **Inactiv**.

Funcția SIMPLINK nu este acceptată de intrarea HDMI IN 3.

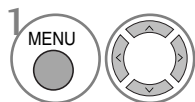
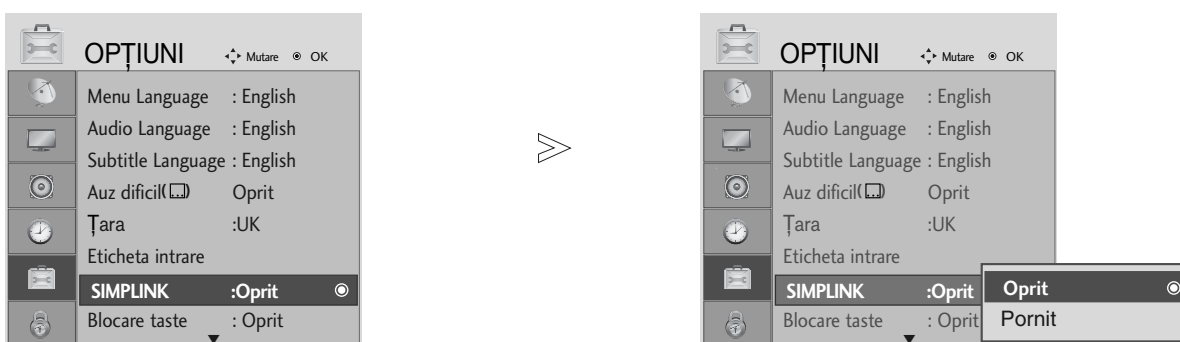

1 Selectați **OPȚIUNI**.

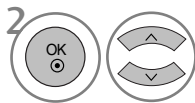

2 Selectați **SIMPLINK**.

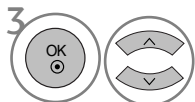

3 Selectați **Pornit** sau **Oprit**.



4 Salvați.

- Apăsați butonul MENU pentru a reveni la vizualizarea normală a televizorului.
- Apăsați butonul RETURN pentru a accesa meniul anterior.

OBSERVAȚIE

- ▶ Conectați cablul HDMI la HDMI/DVI IN sau la mufa (ieșire HDMI) aflată în partea din spate a aparatului SIMPLINK la mufa HDMI IN.
- ▶ Pentru un sistem Home Theater cu funcția SIMPLINK, după conectarea mufei HDMI prin metoda de mai sus, conectați cablul DIGITAL AUDIO OUT la mufa DIGITAL AUDIO IN aflată în partea din spate a televizorului și la mufa OPTICAL aflată în partea din spate a aparatului SIMPLINK.
- ▶ Când utilizați aparatul extern cu SIMPLINK, apăsați butonul TV la MODE pe telecomandă și apoi îl puteți utiliza.
- ▶ Când sursa de intrare este comutată pe cealaltă sursă, cu butonul INPUT de pe telecomandă sau cu alt buton, aparatul care funcționează cu SIMPLINK se oprește.
- ▶ Când selectați sau utilizați mediul aparatului cu funcția Home Theater, difuzorul se comută automat pe HT Speaker (audiere la sistemul Home Theater).

Funcțiile SIMPLINK

Redarea de pe disc

Controlați dispozitivele AV conectate apăsând butoanele \wedge \vee \lt \gt , OK, \blacktriangleright , \blacksquare , \parallel , \blacktriangleleft și \blacktriangleright (Butonul * nu oferă astfel de funcții.)

Redarea directă

După conectarea dispozitivelor AV la televizor, este posibil să controlați direct dispozitivele și să utilizați suporturi media fără a mai fi nevoie de configurări suplimentare.

Selectarea dispozitivului AV

Vă permite să selectați unul dintre dispozitivele AV conectate la TV și să porniți redarea.

Oprirea tuturor dispozitivelor

Când opriți televizorul, toate dispozitivele conectate sunt, de asemenea, oprite.

Comutarea ieșirii audio

Oferă un mod ușor de a comuta ieșirea audio.

Sincronizare pornire

Atunci când redați dispozitivul AV conectat, televizorul va porni automat.

***Un dispozitiv, care este conectat la televizor prin intermediul cablului HDMI dar care nu acceptă Simplink, nu asigură această funcție.**

Meniul SIMPLINK

Apăsați butonul \wedge \vee \lt \gt , apoi OK pentru a selecta sursa SIMPLINK dorită.

- 1 **Vizualizare TV** : Comutați la canalul TV precedent indiferent de modul curent.
- 2 **Redare DISC** : Selectați și redați discurile conectate. Când sunt disponibile discuri multiple, titlurile acestora sunt afișate în partea de jos a ecranului.
- 3 **Redare VCR** : Redați și controlați VCR-ul conectat.
- 4 **Redarea înregistrărilor HDD** : Redați și controlați înregistrările stocate pe HDD.
- 5 **Ieșire audio spre un home theatre/ieșire audio spre TV** : Selectați home theatre sau difuzor TV pentru ieșirea audio.

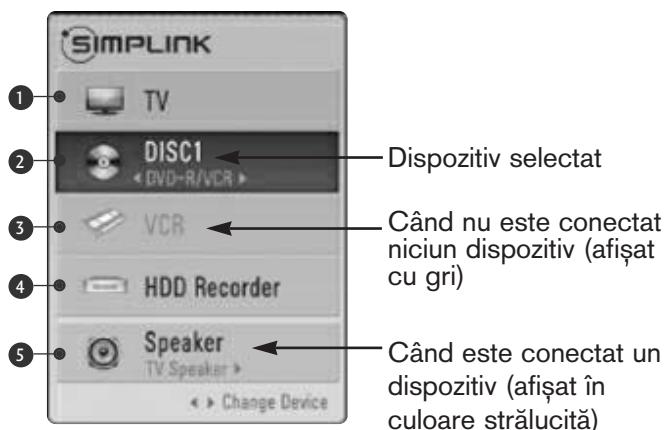

- Sistem cinema: Doar o instanță admisă la un anumit moment
- DVD, Recorder: Până la trei instanțe admise la un anumit moment
- VCR: Doar o instanță admisă la un anumit moment

VIZIONAREA TV / CONTROLUL PROGRAMELOR

ETICHETA INTRARE

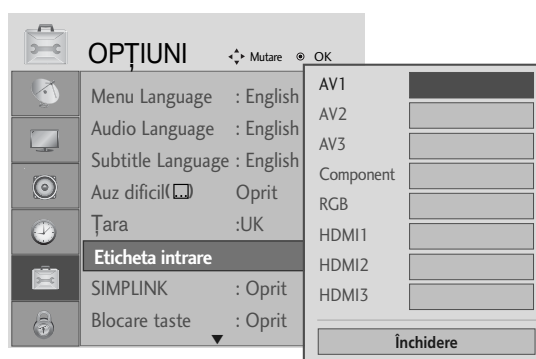
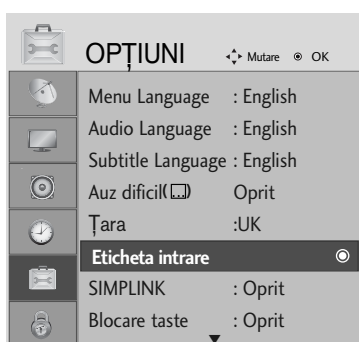

1 Selectați **OPȚIUNI**.



2 Selectați **Eticheta intrare**.



3 Selectați sursa.

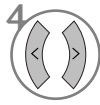

4 Selectați indicatorul.

• Doar pentru 19/22LS4D*, 42/50PG10**

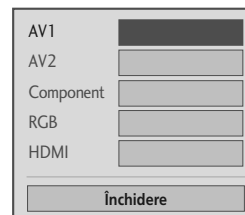

- Apăsați butonul MENU pentru a reveni la vizualizarea normală a televizorului.
- Apăsați butonul RETURN pentru a accesa meniul anterior.

MODUL AV

Puteți selecta imaginile și sunetele optime atunci când conectați dispozitive AV la ieșirea externă.

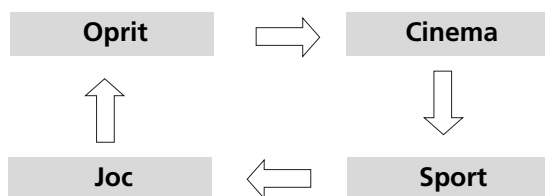

Selectați sursa.



- Dacă selectați modul Cinema în AV mode (Modul AV), modul Cinema va fi selectat atât pentru Mod imagine (Mod imagine), pentru Mod sunet (Mod sunet) în meniul PICTURE (Imagine), respectiv în meniul AUDIO.
- Dacă selectați "Oprit" în (AV mode) Mod AV, vor fi selectate fotografia și imaginea pe care le-ați configurat inițial.

EPG (GHIDUL ELECTRONIC PENTRU POSTURI) (ÎN MOD DIGITAL)

Acest sistem dispune de un Ghid Electronic pentru Posturi (EPG) pentru a vă ajuta să navigați prin toate opțiunile de vizualizare posibile.

EPG furnizează informații precum listarea de programe, ora de începere și încetare pentru toate serviciile disponibile. În plus, adesea sunt disponibile informații detaliate prin intermediul EPG (disponibilitatea și cuantumul acestor detalii despre posturi pot varia, în funcție de operatorul de servicii de difuzare respectiv).

Această funcție poate fi folosită doar atunci când informația EPG este difuzată prin intermediul companiilor de difuzare.

EPG afișează descrierea postului pentru următoarele 8 zile.

Pornire/oprire EPG



Porniți sau opriți EPG.

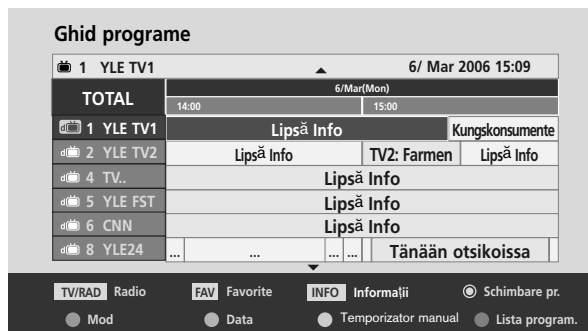

Selectarea unui post



sau



sau















Selectați programul dorit.

















Afișați programul selectat.







Funcțiile butoanelor în modul de ghidare NOW/NEXT (ACUM/URMATORUL)

- | | | | |
|---|---|--|--|
|  ROȘU | Schimbare mod EPG. |  | Selectează Postul de Difuzare. |
|  GALBEN | Introducere Înregistrare Temporizator/Mod setare memento. |  sau  | În Susul Paginii / În Josul Paginii. |
|  ALBASTRU | Introducere Înregistrare Temporizator/Mod listă memento. |  sau  | Oprire EPG. |
|  OK | Schimbați la programul selectat. |  sau  | Selectează postul TV sau RADIO. |
|  | Selectează postul NOW (CURENT) sau NEXT (URMATORUL). |  | Pornire sau oprire informații detaliate. |

Funcție Butoane în Modul Ghid pentru 8 Zile

- | | | | |
|---|---|--|--|
|  ROȘU | Schimbare mod EPG. |  | Selectează Postul de Difuzare. |
|  VERDE | Mod setare Introducere Dată. |  sau  | În Susul Paginii / În Josul Paginii. |
|  GALBEN | Introducere Înregistrare Temporizator/Mod setare memento. |  sau  | Oprire EPG. |
|  ROȘU | Introducere Înregistrare Temporizator/Mod listă memento. |  sau  | Selectează postul TV sau RADIO. |
|  OK | Schimbați la programul selectat. |  | Pornire sau oprire informații detaliate. |
|  | Selectează postul NOW (CURENT) sau NEXT (URMATORUL). | | |

Funcție Butoane în Modul Schimbare Dată

- | | | | |
|--|------------------------------|--|-------------------------|
|  VERDE | Oprire mod setare Dată. |  | Oprire mod setare Dată. |
|  OK | Schimbare la data selectată. |  sau  | Oprire EPG. |
|  | Selectați o dată. | | |

EPG (GHIDUL ELECTRONIC PENTRU POSTURI) (ÎN MOD DIGITAL)

Funcție Butoane în Caseta de Descriere Detaliată



În Susul Textului / În Josul Textului.



Introducere Înregistrare
Temporizator/Mod setare memento



Pornire sau oprire informații detaliate.



sau



Oprire EPG.

Funcție Butoane în Mod Înregistrare/Amintire Setare

- Această funcție este disponibilă doar atunci când a fost conectat echipamentul de înregistrare ce folosește semnal de înregistrare pin8 la terminalul DTV-OUT, folosind un cablu SCART.
- La două ore după ce televizorul a fost pornit cu ajutorul funcției Remind (Reamintire), dispozitivul va intrat automat în stand by dacă nu a fost apăsat niciun buton.



Schimbare cu modul de Guide (Ghid) sau
Timer list (Listă temporizator).



Selectați Type (Tip), Service
(Serviciu), Date (Data) și Start/End
time (Momentul de Începere/Încetare).



Salvare Înregistrare Temporizator/Memento.



Setare funcție.

Funcția butoanelor în modul Lista program.



Mod setare adăugare Manual Timer
(Temporizator Manual) nou.



Accesați modul de editare a listei de
planificări.



Ștergere element selectat.



Comutare în mod Guide (Ghid).



Selectați **Lista program..**

CONTROLUL IMAGINILOR

CONTROLUL DIMENSIUNII IMAGINII (FORMATULUI IMAGINII)

Vizionarea se poate face în diferite formate de imagine: 16:9, Numai Scan, Original, 4:3, 14:9 sau Zoom1/2.

Dacă o imagine fixă este afișată pe ecran pentru o perioadă lungă de timp, respectiva imagine fixă poate rămâne imprimată pe ecran și rămâne vizibilă.

Puteți regla proporția de mărire cu ajutorul butonului $\wedge \vee$.

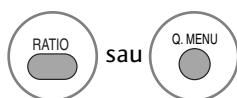

Selectați formatul de imagine dorit.

- Puteți regla de asemenea Aspect Ratio (Raportul de aspect) din meniul PICTURE (IMAGINE) sau Q.MENU (MENIU Q).
- Pentru configurarea funcției zoom, selectați 14:9, Zoom1 și Zoom2 în meniul Ratio (Raport). După finalizarea configurării Zoom, afișajul revine la Q.meniu.

• 16:9

Selecția următoare vă va ajuta să reglați orizontal imaginea, într-un raport liniar, pentru a umple întreg ecranul (utilă pentru vizualizarea DVD-urilor în format 4:3).



• 4:3

Selecția următoare vă va ajuta să vizualizați o imagine cu un format original de 4:3, cu linii gri afișate pe laturile din stânga și din dreapta.



CONTROLUL IMAGINILOR

- **Original**

Atunci când televizorul dumneavoastră recepționează semnal pentru ecran lat, se va regla automat conform formatului de imagine care trebuie afișat.



- **14:9**

Puteți viziona imagini în formatul de imagine 14:9 sau programe TV obișnuite în modul 14:9. Ecranul 14:9 se vede ca atare, dar ecranul 4:3 este mărit și pe orizontală și pe verticală.



- **Zoom 1 (Redimensionare 1)**

Selecția următoare vă va ajuta să vizualizați o imagine fără nici o modificare, care umple întreg ecranul. Totuși, partea superioară și cea inferioară a imaginii vor fi decupate.



- **Zoom2 (Redimensionare 2)**

Alegeți Zoom 2 când doriți ca imaginea să fie modificată, atât extinsă pe orizontală, cât și decupată pe verticală. Imaginea reprezintă un compromis între modificare și umplerea ecranului.



- **Numai Scan**

Ulterior, cu ajutorul funcției Selection (Selecție) veți putea vedea imaginea la cea mai bună calitate, fără pierderea imaginii originale la rezoluție înaltă.

Notă: Dacă imaginea inițială prezintă zgomot, veți putea vedea zgomotul spre margine.



! OBSERVAȚIE

- ▶ Puteți selecta 16:9 (lat), 4:3, 14:9, Zoom 1/2 în modul Component (Componentă) (în 720p).
- ▶ Puteți selecta doar 4:3, 16:9 (lat) în modul RGB/HDMI[PC].
- ▶ În modul HDMI/Component (Componentă) (peste 720p), este disponibil **Numai Scan**.
- ▶ Puteți selecta doar Original pentru funcția de teletext digital din Marea Britanie (MHEG-5).

PRECONFIGURAREA SETĂRILOR DE IMAGINE

Preconfigurarea modului imagine

- ▶ Puteți utiliza Senzorul Inteligent doar în modurile 32/37/42/47/52LG5***.
- ▶ La modelele de televizoare PLASMA, lumina din fundal nu va fi afișată.

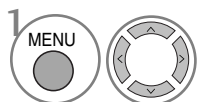
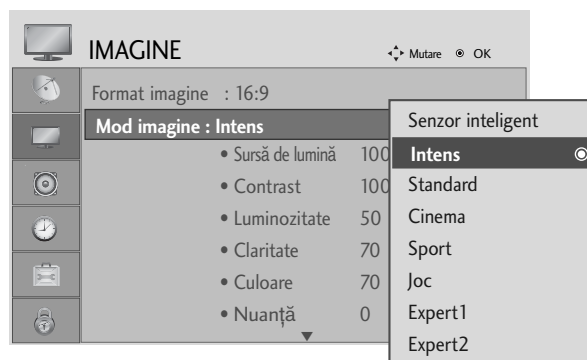
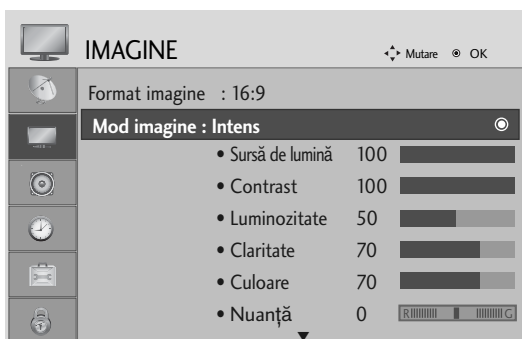

1 Selectați **IMAGE**.

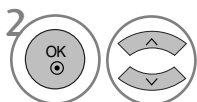

2 Selectați **Mod imagine**.

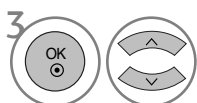

3 Selectați valoarea dorită pentru imagine.

- **Mod imagine** permite reglarea televizorului pentru prezentarea celei mai bune imagini. Selectați valoarea presetată din meniul **Mod imagine** în funcție de categoria de program.
- Atunci când funcția de Intelligent sensor (Senzor inteligent) este pornit, este reglată automat cea mai potrivită imagine conform condițiilor ambientale. (Doar 32/37/42/47/52LG5***)
- Puteți regla de asemenea **Mod imagine** din meniul rapid **Q. Menu**.
- **Senzor inteligent** : Reglează imaginea în funcție de condițiile ambiante. (Doar 32/37/42/47/52LG5***)





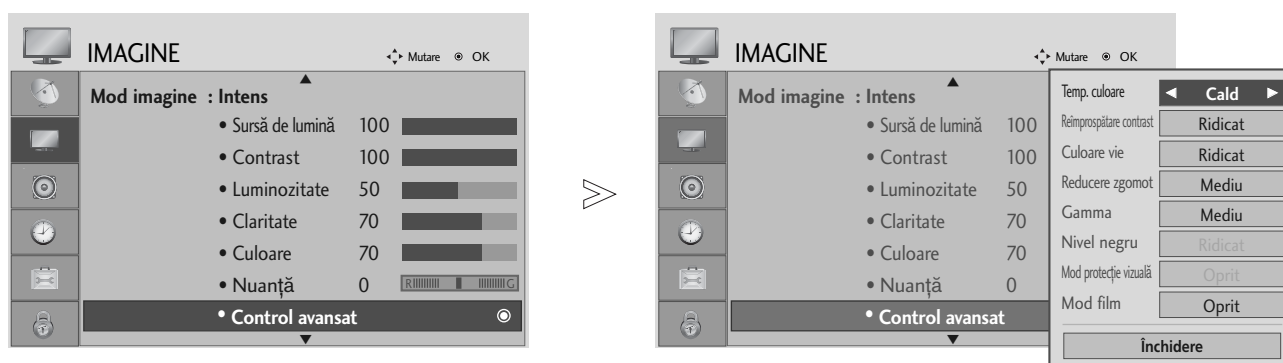

- Apăsați butonul MENU pentru a reveni la vizualizarea normală a televizorului.
- Apăsați butonul RETURN pentru a accesa meniul anterior.

CONTROLUL IMAGINILOR

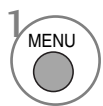
Controlul automat al tonului de culoare (Cald/Mediu/Rece)

Selectați unul din cele trei reglaje de culoare automate. Setări pe **Cald** pentru a intensifica culorile mai calde cum ar fi roșul, sau setări pe **Rece** pentru a vizualiza culori mai puțin intense cu mai mult albastru.

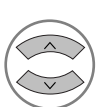

-   Selectați **IMAGE**.
-   Selectați **Control avansat**.
-   Selectați **Temp. culoare**.
-  Selectați fie **Rece**, **Mediu** sau **Cald**.

- Apăsați butonul MENU pentru a reveni la vizualizarea normală a televizorului.
- Apăsați butonul RETURN pentru a accesa meniul anterior.

REGLAREA MANUALĂ A IMAGINII

Mod imagine - opțiune utilizator

- ▶ Puteți utiliza Senzorul Inteligent doar în modurile 32/37/42/47/52LG5***.
- ▶ La modelele de televizoare PLASMA, lumina din fundal nu va fi afișată.

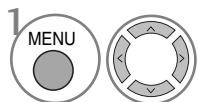
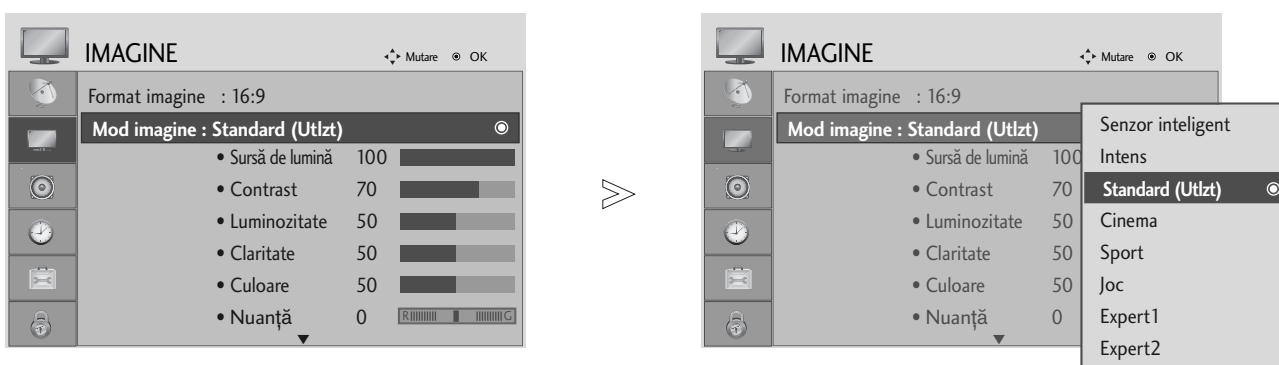

1 Selectați **IMAGE**.

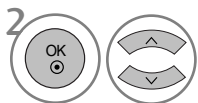

2 Selectați **Mod imagine**.

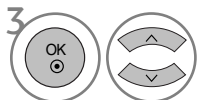

3 Selectați valoarea dorită pentru imagine.

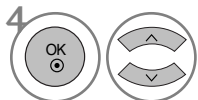

4 Selectați **Sursă de lumină** (doar LCD TV), **Contrast**, **Luminozitate**, **Claritate**, **Culoare** sau **Nuanță**.

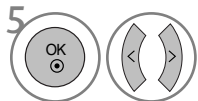

5 Efectuați reglajele corespunzătoare.

- Apăsăți butonul MENU pentru a reveni la vizualizarea normală a televizorului.
- Apăsăți butonul RETURN pentru a accesa meniul anterior.

! OBSERVAȚIE







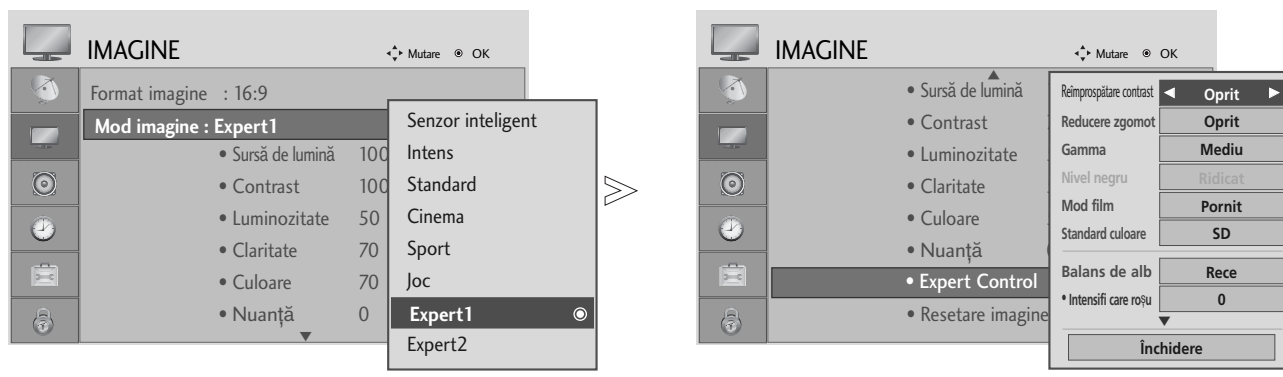

- ▶ Nu puteți regla culoarea, definiția și nuanța din modul RGB-PC la nivelurile preferate de dumneavoastră.

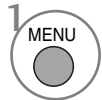
CONTROLUL IMAGINILOR

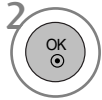
Mod imagine-control avansat

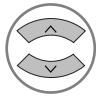
Segmentând categoriile, **Expert1** și **Expert2** oferă mai multe categorii pe care utilizatorii le pot configura așa cum consideră necesar, oferind calitatea optimă a imaginii pentru utilizatori.

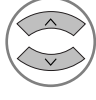
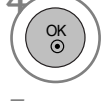
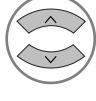

-   Selectați **IMAGE**.
-   Selectați **Mod imagine**.
-   Selectați **Expert 1** sau **Expert 2**.
-   Selectați **Control expert**.
-   Selectați Sursa pe care o doriți.
-  Efectuați reglajele corespunzătoare.

- Apăsați butonul MENU pentru a reveni la vizualizarea normală a televizorului.
- Apăsați butonul RETURN pentru a accesa meniul anterior.

TEHNOLOGIA DE ÎMBUNĂTĂȚIRE A IMAGINII

Re mprospătare contrast

Optimizarea automată a contrastului în funcție de strălucirea reflexiei.

Culoare vie

Reglarea automată a culorilor reflexiei pentru a reda cât mai apropiat culorile naturale.

Reducere zgomot

Înlăturarea zgomotului până la punctul în care nu afectează imaginea originală.

Gama.

Valori ridicate gama afișează imagini mai albe, iar valorile scăzute gama afișează imagini cu un contrast ridicat.

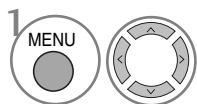
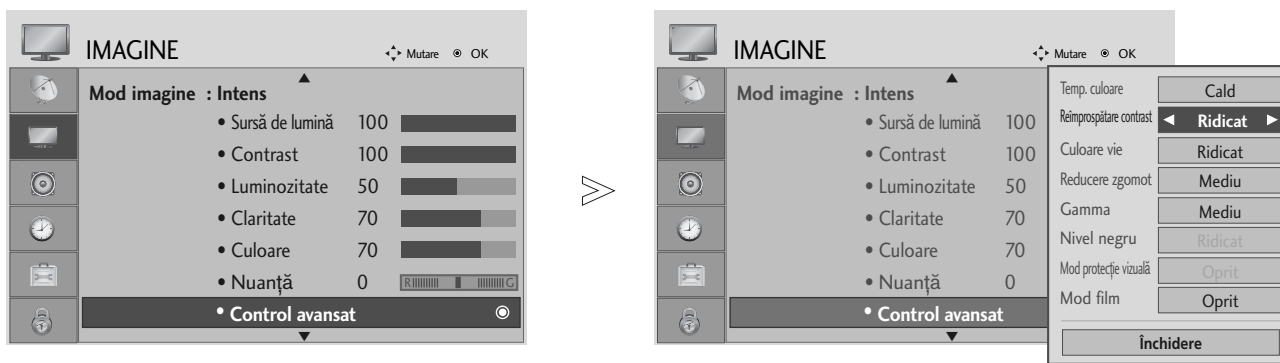

Selectați **IMAGE**.

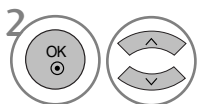

Selectați **Control avansat**.

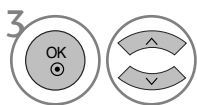

Selectați **Re mprospătare contrast**, **Culoare vie**, **Reducere zgomot** sau **Gama**.



Selectați Sursa pe care o doriți.

- Apăsați butonul MENU pentru a reveni la vizualizarea normală a televizorului.
- Apăsați butonul RETURN pentru a acceas meniul anterior.





CONTROLUL IMAGINILOR

AVANSAT - FILM MODE (MOD FILM)

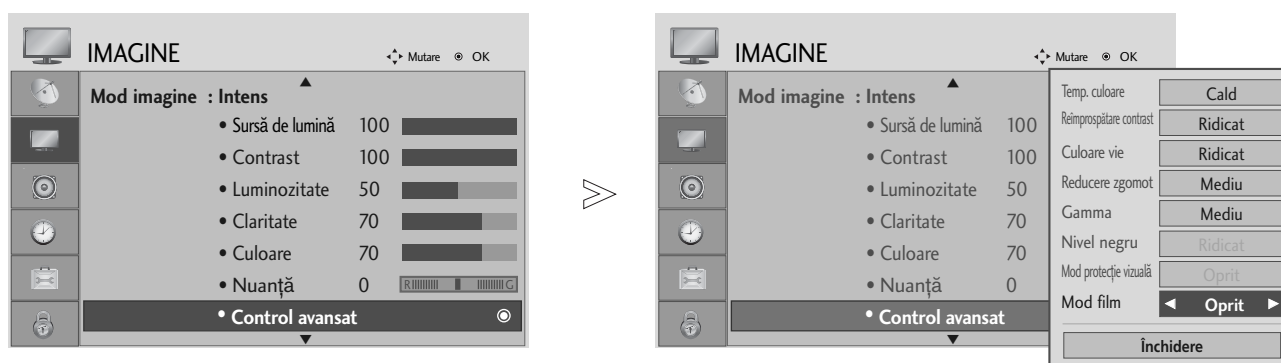
Pentru a configura televizorul pentru cea mai bună calitate a imaginii atunci când vizionați filme.

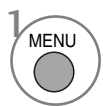
Această funcție este activă numai în modul TV Analogic, AV și Component /1080i DTV mode.

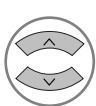

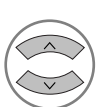
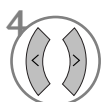
-   Selectați **IMAGINE**.
-   Selectați **Control avansat**.
-   Selectați **Mod film**.
-  Selectați **Pornit sau Oprit**.

- Apăsați butonul MENU pentru a reveni la vizualizarea normală a televizorului.
- Apăsați butonul RETURN pentru a accesa meniul anterior.

AVANSAT- NIVEL NEGRU (ÎNTUNECAT)

Atunci când vizionați un film, această funcție reglează televizorul pentru cea mai bună calitate a imaginii.

Această funcție este disponibilă în modul următor: AV (NTSC-M), HDMI sau Component.

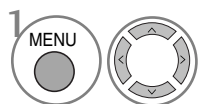
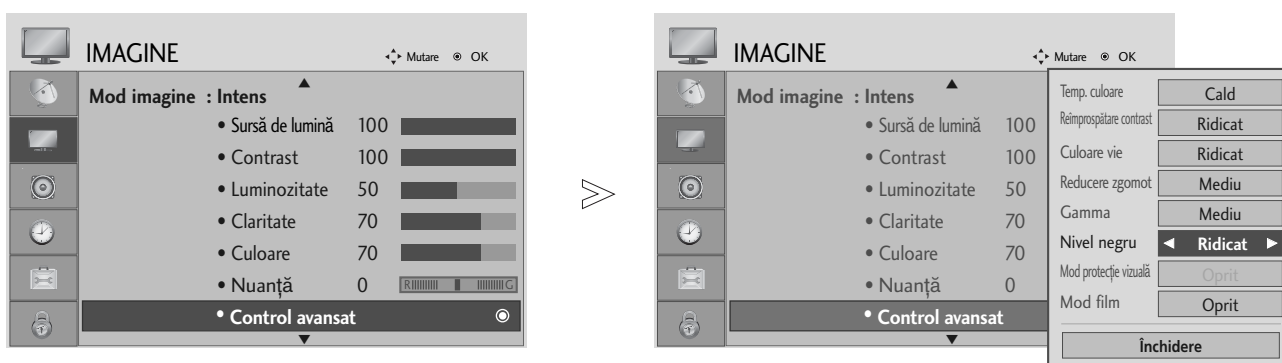

1 Selectați **IMAGE**.

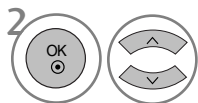

2 Selectați **Control avansat**.

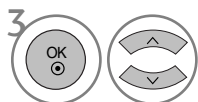

3 Selectați **Nivel negru**.

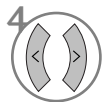

4 Selectați **Scăzut** sau **Ridicat**.

- **Scăzut:** Reflexia ecranului devine mai întunecată.
- **Ridicat:** Reflexia ecranului devine mai strălucitoare.
- **Auto (Automat):** Realizând nivelul de negru al ecranului și setându-l în mod automat la valoarea Înaltă sau Scăzută.





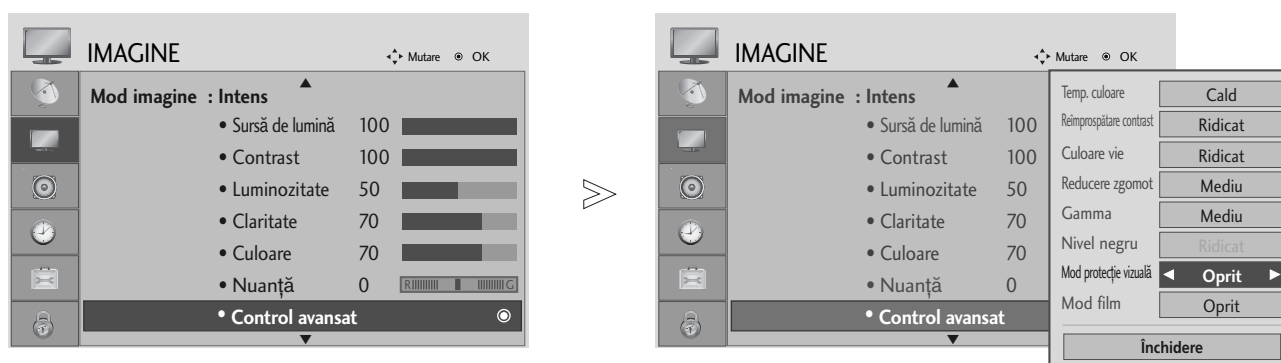

- Apăsați butonul MENU pentru a reveni la vizualizarea normală a televizorului.
- Apăsați butonul RETURN pentru a accesa meniul anterior.

CONTROLUL IMAGINILOR

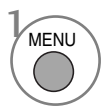
Mod protecție vizuală (DOAR LCD TV)

Vă ajută să reglați luminozitatea atunci când ecranul este prea luminos pentru a împiedica orbirea temporară.

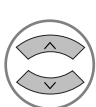

-   Selectați **IMAGE**.
-   Selectați **Control avansat**.
-   Selectați **Mod protecție vizuală**.
-  Selectați **Pornit sau Oprit**.

- Apăsați butonul MENU pentru a reveni la vizualizarea normală a televizorului.
- Apăsați butonul RETURN pentru a accesa meniul anterior.

RESETARE IMAGINE

Setările modului de imagine selectat revin la setările implicite stabilite în fabrică.

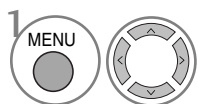
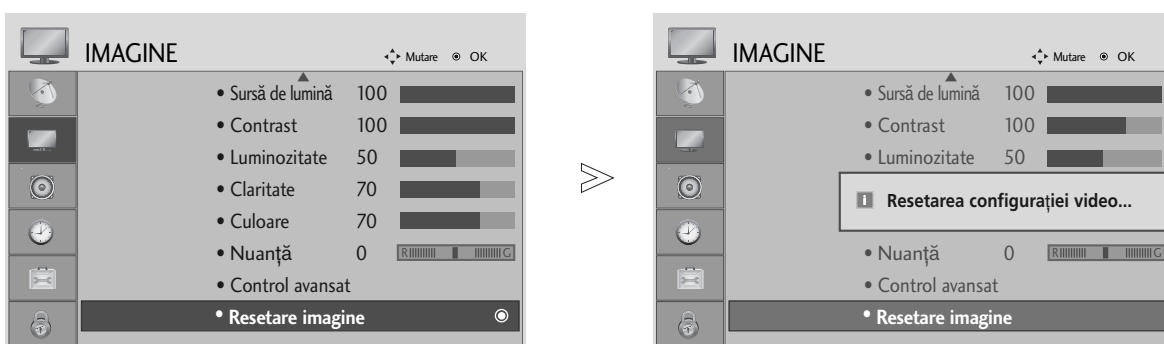

1 Selectați **IMAGINE**.

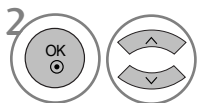

2 Selectați **Resetare imagine**.



3 Inițializați valoarea reglată.

- Apăsați butonul MENU pentru a reveni la vizualizarea normală a televizorului.
- Apăsați butonul RETURN pentru a accesa meniul anterior.

CONTROLUL IMAGINILOR

MINIMIZAREA REMANENȚEI IMAGINILOR (ISM) METODA (DOAR PLASMA TV)

O imagine înghețată sau un stop-cadru de la un joc de calculator/video afișată pe ecran pe perioade prelungite de timp va avea ca rezultat o imagine prea lentă care rămâne chiar și atunci când schimbați imaginea. Evitați menținerea unei imagini fixe pe ecranul televizorului pentru o perioadă lungă de timp.

Înălbire

White wash îndepărtează imaginile remanente de pe ecran.

Notă: O imagine remanentă excesivă poate fi imposibil de șters în întregime cu White Wash.

Orbiter

Orbiter-ul poate preveni imaginile prea lente. Totuși, este optim să nu permiteți imaginilor fixe să rămână pe ecran. Pentru a evita o imagine remanentă pe ecran, ecranul se va muta la fiecare 2 minute.

Inversiune

Cu această funcție, se inversează culoarea panoului de pe ecran.

Culoarea se inversează automat la fiecare 30 de minute.

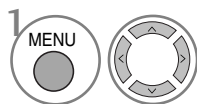
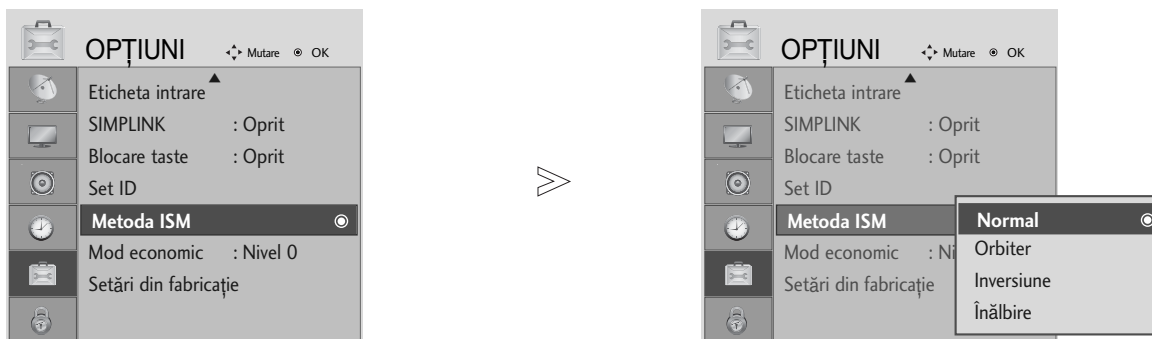

1 Selectați **OPTIUNI**.

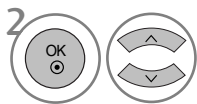

2 Selectați **Metoda ISM**.

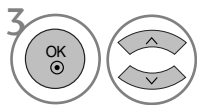

3 Selectați **Normal**, **Orbiter**, **Inversiune** sau **Înălbire**.



4 Salvați.

• Dacă nu este necesară setarea acestei funcții, setați **Normal**.

- Apăsați butonul MENU pentru a reveni la vizualizarea normală a televizorului.
- Apăsați butonul RETURN pentru a accesa meniul anterior.

MOD ECONOMISIRE ENERGIE (DOAR PLASMA TV)

Cu această funcție, se reduce consumul de putere al televizorului.

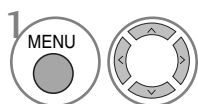
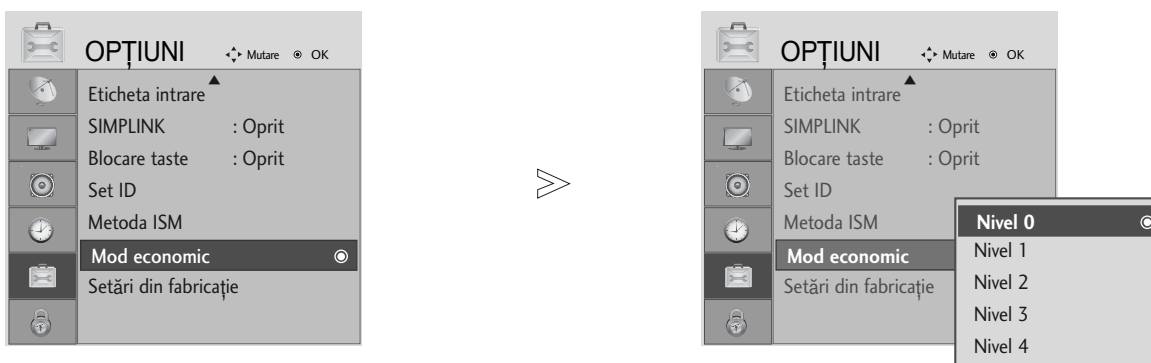

1 Selectați **OPȚIUNI**.

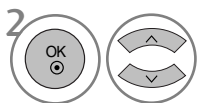

2 Selectați **Mod economic**.

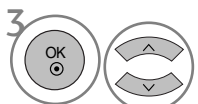

3 Selectați **Nivel 0, Nivel 1, Nivel 2, Nivel 3 sau Nivel 4**.

• Nivelul 0 este cel mai luminos.



4 Salvați.

- Apăsați butonul MENU pentru a reveni la vizualizarea normală a televizorului.
- Apăsați butonul RETURN pentru a accesa meniul anterior.

CONTROL SUNET ȘI LIMBĂ

► Pentru modelele 19/22LS4D*, TV Speaker (Difuzor TV) nu se vor afișa.

NIVEL VOLUM AUTOMAT

Volumul automat păstrează un nivel de volum egal chiar dacă schimbați programele.

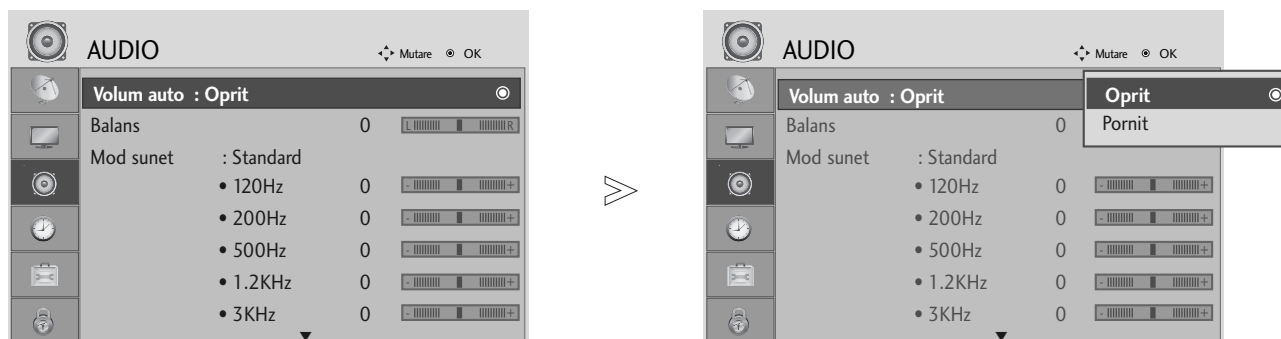

-   Selectați **AUDIO**.
-   Selectați **Volum auto**.
-   Selectați **Pornit** sau **Oprit**.

- Apăsați butonul MENU pentru a reveni la vizualizarea normală a televizorului.
- Apăsați butonul RETURN pentru a accesa meniul anterior.

CONFIGURĂRILE SUNETULUI PRESETAT - MOD SUNET

Puteți selecta setarea dumneavoastră de sunet preferată; SRS TruSurround XT (sau SRS TruSurround HD (Doar 32/37/42/47/52LG5010)), **Voce clară**, Standard, Muzică, Cinema, Sport sau Joc și puteți regla de asemenea frecvența sunetului pentru egalizator.

Modul sunet vă permite să vă bucurați de cea mai bună calitate a sunetului fără a fi nevoie de reglări speciale, întrucât televizorul configurează opțiunile corespunzătoare ale sunetului în funcție de conținutul programului.

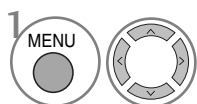
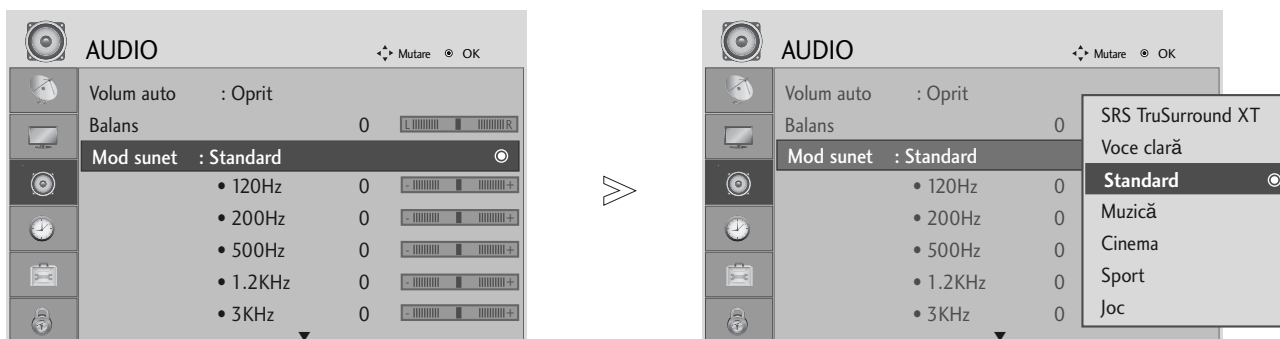

1 Selectați **AUDIO**.

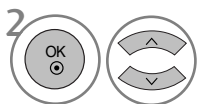

2 Selectați **Mod sunet**.

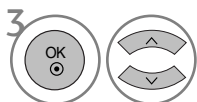

3 Selectați **SRS TruSurround XT** (sau **SRS TruSurround HD** (Doar 32/37/42/47/52LG5010)), **Voce clară**, **Standard**, **Muzică**, **Cinema**, **Sport** sau **Joc**.

• Dacă selectați Clear Voice (Voce clară), funcția SRS TruSurround nu va funcționa.

- Apăsați butonul MENU pentru a reveni la vizualizarea normală a televizorului.
- Apăsați butonul RETURN pentru a accesa meniul anterior.



▶ SRS TruSurround XT și SRS TruSurround HD sunt mărci înregistrate ale SRS Labs

▶ Tehnologia TruSurround XT și TruSurround HD este încorporată cu licență din partea SRS Labs.

CONTROL SUNET ȘI LIMBĂ

REGLAREA SETĂRILOR SUNETULUI - MOD UTILIZATOR

Reglați egalizatorul de sunet.

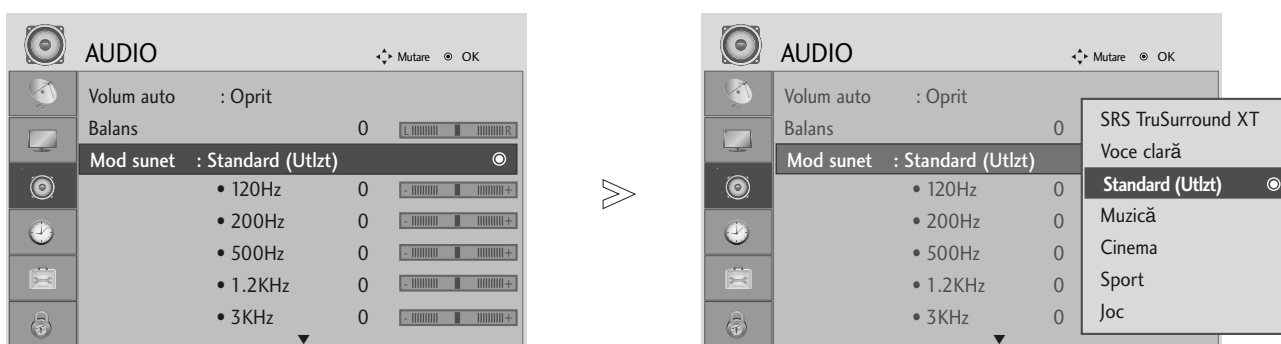

CONTROL SUNET ȘI LIMBĂ

- Selectați **AUDIO**.
- Selectați **Mod sunet**.
- Selectați **SRS TruSurround XT** (sau **SRS TruSurround HD** (Doar 32/37/42/47/52LG5010)), **Voce clară**, **Standard**, **Muzică**, **Cinema**, **Sport** sau **Joc**.
- Selectați o bandă de frecvență
- Configurați nivelul sonor dorit.

- Apăsați butonul MENU pentru a reveni la vizualizarea normală a televizorului.
- Apăsați butonul RETURN pentru a accesa meniul anterior.

BALANS

Puteți regla balansul sunetului difuzorului la nivelele pe care le doriți.

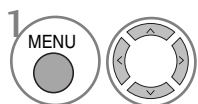
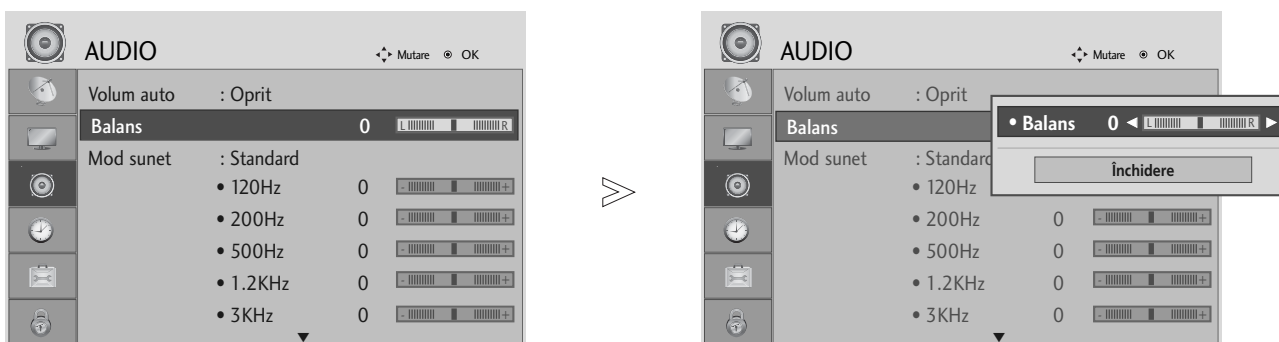

Selectați **AUDIO**.

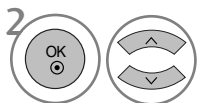

Selectați **Balans**.

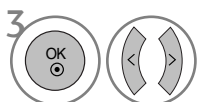

Efectuați reglajele dorite.

- Apăsați butonul MENU pentru a reveni la vizualizarea normală a televizorului.
- Apăsați butonul RETURN pentru a accesa meniul anterior.

CONTROL SUNET ȘI LIMBĂ

ACTIVAREA/DEZACTIVAREA DIFUZOARELOR TV

(Cu excepția 19/22LS4D*)

Puteți regla starea difuzoarelor interne.

La **AV**, **COMPONENT**, **RGB** și **HDMI1** cu cablu de la HDMI la DVI, sonorul televizorului poate fi redat chiar dacă nu există semnal video.

Dacă doriți să utilizați sistemul stereo HiFi extern, dezactivați difuzoarele interne ale televizorului.

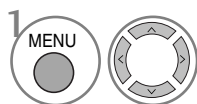
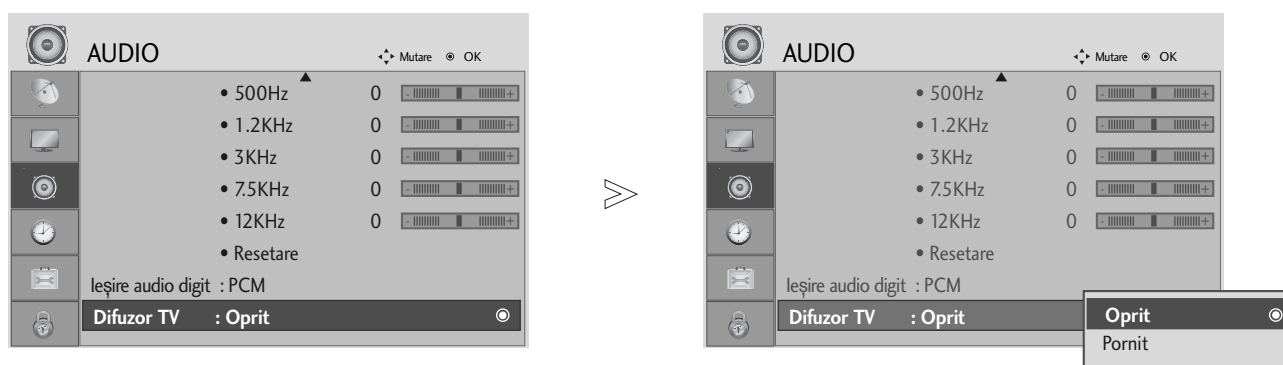

Selectați **AUDIO**.

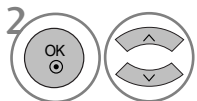

Selectați **Difuzor TV**.

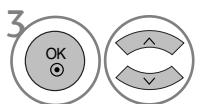

Selectați **Pornit** sau **Oprit**.

- Apăsați butonul MENU pentru a reveni la vizualizarea normală a televizorului.
- Apăsați butonul RETURN pentru a accesa meniul anterior.

SELECTARE IEȘIRE AUDIO DIGITAL (Cu excepția 19/22LS4D*)

Această funcție vă permite să selectați Digital Audio Output (Ieșirea Audio Digitală) preferată.

Televizorul poate oferi o ieșire Dolby Digital doar pe un canal ce difuzează sunet Dolby Digital Audio.

Atunci când este aplicat formatul Dolby Digital, dacă selectați Dolby Digital din meniul Digital audio, ieșirea SPDIF va fi difuzată în sistem Dolby Digital.

Chiar dacă este selectat Dolby Digital, atunci când nu se aplică formatul Dolby Digital, ieșirea SPDIF va fi difuzată în sistem PCM.

Chiar dacă atât Dolby Digital cât și limbajul Audio au fost setate într-un post care poate difuza Dolby Digital Audio, va fi redat doar Dolby Digital.

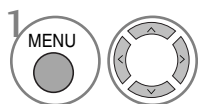
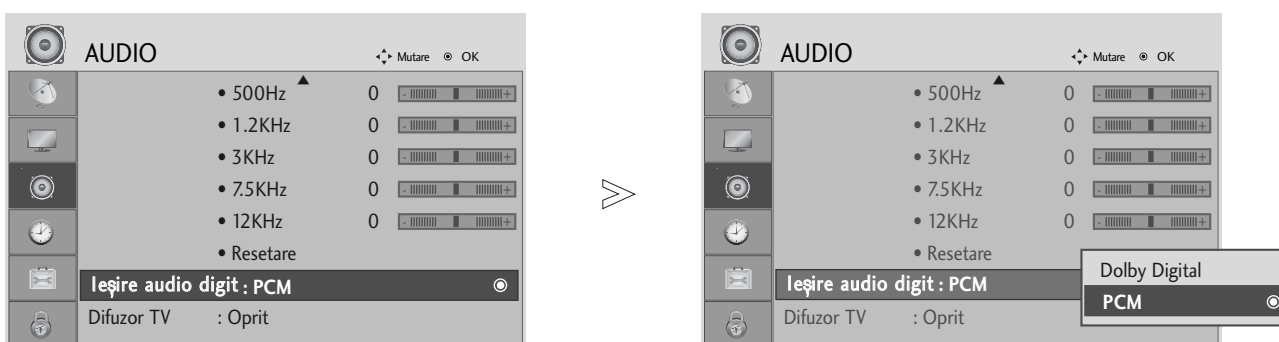

Selectați **AUDIO**.

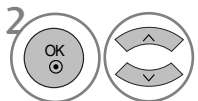

Selectați **Ieșire audio digit**.

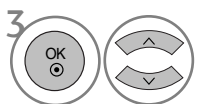

Selectați **Dolby Digital** sau **PCM**.



Fabricat sub licența Dolby Laboratories. 'Dolby' și simbolul D dublat sunt mărci înregistrate ale Dolby Laboratories.

- Există posibilitatea ca în modul HDMI unele dispozitive de redare DVD să nu difuzeze sunetul SPDIF. În acel stadiu, setați ieșirea audio digitală a dispozitivului de redare DVD la PCM.

- Apăsați butonul MENU pentru a reveni la vizualizarea normală a televizorului.
- Apăsați butonul RETURN pentru a accesa meniul anterior.

CONTROL SUNET ȘI LIMBĂ

REINIȚIALIZARE AUDIO

Setările modului de sunet selectat revin la setările implicite stabilite în fabrică.

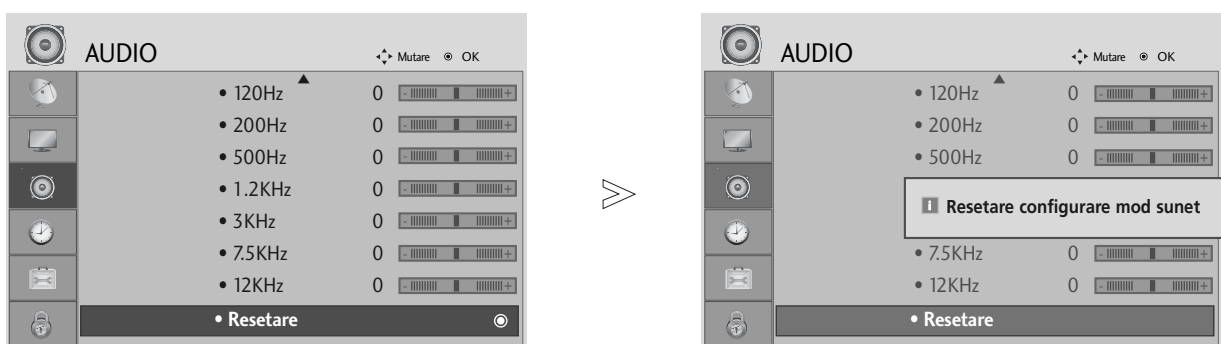

- 1   Selectați **AUDIO**.
- 2   Selectați **Resetare**.
- 3  Inițializați valoarea reglată.

- Apăsați butonul MENU pentru a reveni la vizualizarea normală a televizorului.
- Apăsați butonul RETURN pentru a accesa meniul anterior.

I/II

Recepția stereo / duală (Doar în mod analog)

Atunci când este selectat un program, informația de sunet pentru post apare împreună cu numărul de program și numele postului.

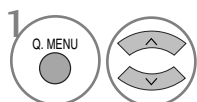

Selectați **Audio**.

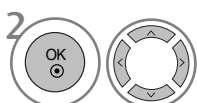

Selectați ieșirea de sunet.

• Doar pentru 19/22LS4D*



Selectați ieșirea de sunet.

Difuzare	Afișare pe ecran
Mono	MONO
Stereo	STEREO
Dual (În două limbi)	DUAL I, DUAL II, DUAL I+II

■ Selectarea sunetului mono

Dacă semnalul stereo este slab în cadrul recepției stereo, puteți comuta la mono. În recepția mono, claritatea sunetului este îmbunătățită.

■ Selecția limbii pentru difuzarea de emisiuni în două limbi

Dacă un program poate fi recepționat în două limbi, puteți comuta la DUAL I, DUAL II sau DUAL I+II.

DUAL I trimite la difuzoare limba primară în care este difuzată emisiunea.

DUAL II trimite la difuzoare limba secundară în care este difuzată emisiunea.

DUAL I+II trimite la fiecare difuzor una din cele două limbi în care este difuzată emisiunea.

CONTROL SUNET ȘI LIMBĂ

Recepția de tip NICAM (Doar în mod analog)

Dacă monitorul dumneavoastră este prevăzut cu receptor pentru recepția de tip NICAM, puteți recepționa sunetul digital de înaltă calitate de tip NICAM.

Ieșirea sunetului poate fi selectată conform tipului de emisie recepționată.

-
- 1** În cazul recepției de tip NICAM mono, puteți selecta **NICAM MONO** sau **FM MONO**.
 - 2** În cazul recepției de tip NICAM stereo, puteți selecta **NICAM STEREO** sau **FM MONO**. Dacă semnalul stereo este slab, comutați la **FM MONO**.
 - 3** În cazul recepției de tip NICAM dual, puteți selecta **NICAM DUAL I**, **NICAM DUAL II** sau **NICAM DUAL I+II** sau **FM MONO**.
-

Selectarea ieșirii de sunet

În modul AV, Component, RGB și HDMI puteți selecta ieșirea de sunet pentru difuzorul stâng și difuzorul drept.

Selectați ieșirea de sunet.

L+R: Semnalul audio de la intrarea audio L este trimis la difuzorul stâng, iar semnalul audio de la intrarea audio R este trimis la difuzorul drept.

L+L: Semnalul audio de la intrarea audio L este trimis la difuzoarele stâng și drept.

R+R: Semnalul audio de la intrarea audio R este trimis la difuzoarele stâng și drept.

Selectare țară / Limbă pentru meniul afișat pe ecran

Meniul ghidului de instalare este afișat pe ecranul televizorului când este pornit pentru prima dată.

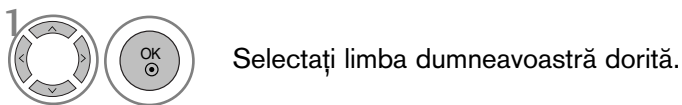

* Dacă doriți să modificați Selectarea țării / limbii

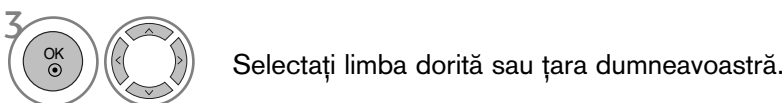

- Apăsați butonul MENU pentru a reveni la vizualizarea normală a televizorului.
- Apăsați butonul RETURN pentru a accesa meniul anterior.

! OBSERVAȚIE

- ▶ Dacă nu finalizați instalarea **Installation guide** (Ghidului de instalare) prin apăsarea butonului RETURN sau întrerupeți afișarea OSD (afișaj pe ecran), acesta va apărea repetat, când este aprins televizorul.
- ▶ Dacă selectați greșit țara, este posibil ca teletextul să nu apară corect pe ecran și să aveți unele probleme când utilizați teletextul.
- ▶ Este posibil ca funcția CI (Interfață Comună) să nu fie aplicată pe baza circumstanțelor de televizare din țară.
- ▶ Este posibil ca butoanele de control ale modului DTV să nu funcționeze, în funcție de circumstanțele de emisie din fiecare țară.
- ▶ În țările în care standardele emisie digitale nu sunt stabilite, unele funcții DTV ar putea să nu funcționeze, în funcție de condițiile emisie.
- ▶ Setarea de țară "UK" trebuie activată doar în UK.

CONTROL SUNET ȘI LIMBĂ

SELECTARE LIMBĂ (DOAR ÎN MOD DIGITAL)

Funcția AUDIO vă permite să selectați limba dumneavoastră preferată pentru audio. Dacă datele audio în limba selectată nu sunt emise, sonorul va fi redat în limba implicită.

Utilizați funcția **Subtitle** (Subtitrare) atunci când sunt difuzate subtitrări în două sau mai multe limbi. Dacă datele de subtitrare în limba selectată nu sunt emise, subtitrarea va fi afișată în limba implicită.

Atunci când limbile pe care le-ați selectat ca primare pentru Audio Language (Limba audio) și Subtitle Language (Limbă subtitrare) nu sunt acceptate, puteți selecta limba din categoria secundară.

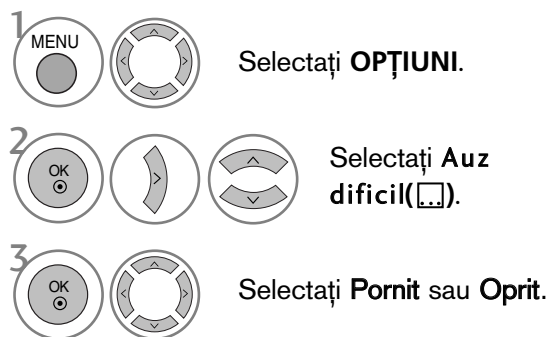
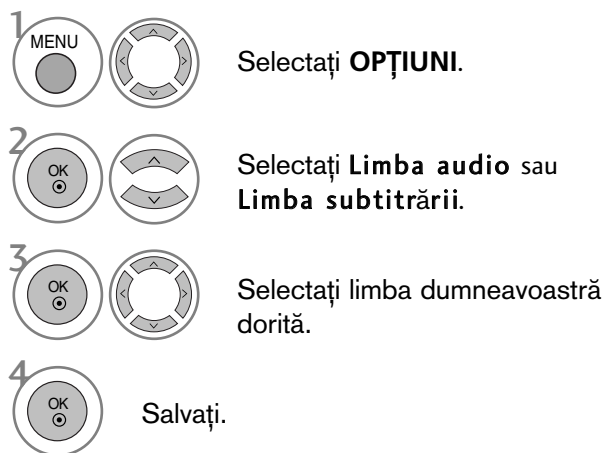

• Apăsați butonul RETURN pentru a accesa meniul anterior.

< Selectare limbă audio >

- ▶ Când sunt emise două sau mai multe limbi, puteți selecta limba audio dorită.

< Selectare limbă subtitrare >

- ▶ Dacă sunt emise două sau mai multe limbi pentru subtitrare, puteți selecta limba de subtitrare cu ajutorul butonului **SUBTITLE** de pe telecomandă.
- ▶ Apăsați butonul pentru a selecta o limbă de subtitrare.

- Sonorul/subtitrarea pot fi afișate într-o formă mai simplă cu 1-3 caractere emise de către furnizorul de servicii.
- Dacă selectați sonor suplimentar (Audio pentru "Persoane cu probleme de vedere/auz"), se poate auzi o parte din coloana sonoră principală.

Informații OSD limbă audio

Afișaj	Stare
N.A	Serviciul nu este disponibil
MPEG	Audio MPEG
Dolby Digital	Audio Dolby Digital
	Audio pentru "Persoane cu probleme de vedere"
ABC	Audio pentru "Persoane cu probleme de auz"

Informații OSD limbă subtitrare

Afișaj	Stare
N.A	Serviciul nu este disponibil
	Subtitrare teletext
ABC	Subtitrare pentru "Persoane cu deficiențe de auz"





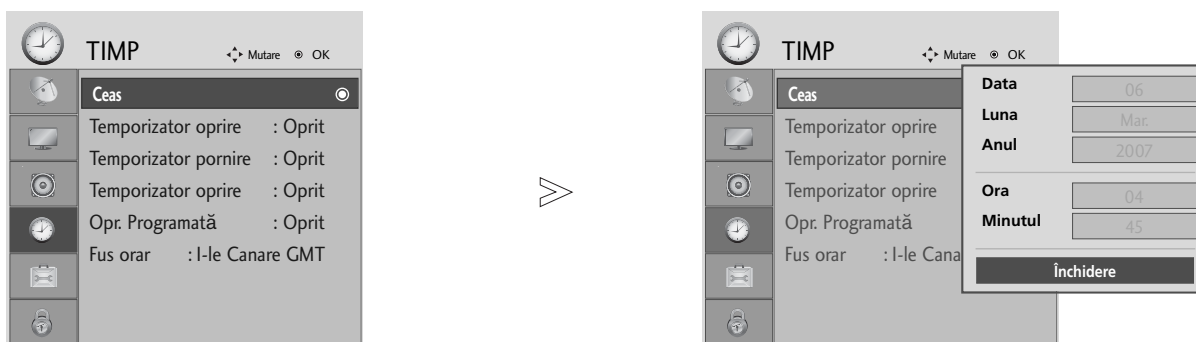

CONFIGURAREA OREI

SETAREA CEASULUI

Ceasul este setat automat când se recepționează semnalul digital. (Este posibil să setați ceasul dacă televizorul nu are semnal DTV.)

Înainte de a utiliza funcția de pornire / trecere în modul standby la momentul stabilit, trebuie să setați timpul corect.



-   Selectați **TIMP**.
-   Selectați **Ceas**.
-   Selectați fie opțiunea pentru an și dată, fie pentru oră.
-  Configurați opțiunile pentru an, dată și oră.

- Apăsați butonul MENU pentru a reveni la vizualizarea normală a televizorului.
- Apăsați butonul RETURN pentru a accesa meniul anterior.

CONFIGURAREA OREI

DEZACTIVAREA/ACTIVAREA TEMPORIZATORULUI AUTOMAT

Funcțiile Pornit, respectiv Oprit, realizează pornirea automată a monitorului, respectiv trecerea sa automată în modul standby, la momentul stabilit.







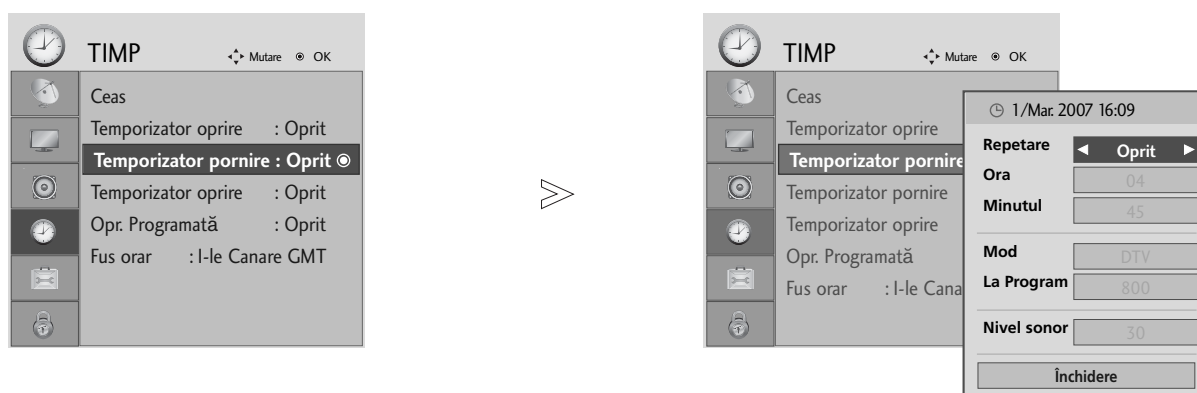

La două ore după pornirea monitorului prin funcția Pornit, acesta va fi trecut automat în modul standby dacă până atunci nu a fost apăsat nici un buton.

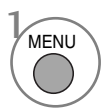
După programarea funcțiilor, acestea operează zilnic la momentul stabilit.



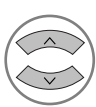
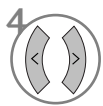

Dacă ambele funcții au fost programate pentru același moment, se execută funcția **Oprit**.

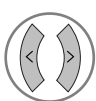
Pentru ca funcția **Pornit** să aibă efect, monitorul trebuie să se afle în starea standby.

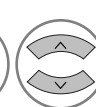
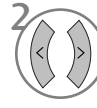

-   Select **TIMP**.
-   Selectați **Temporizator oprire** sau **Temporizator pornire**.
-   Selectați **Repetare**.
-   Selectați **Oprit, O dată, Zilnic, Lun ~ Vin, Sâm ~ Dum** sau **Dum**.
-   Configurați ora.
-   Configurați minutele.

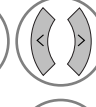
- Pentru a anula funcțiile **Oprit/Pornit**, selectați **Oprit**.
- Numai pentru funcția **Pornit**





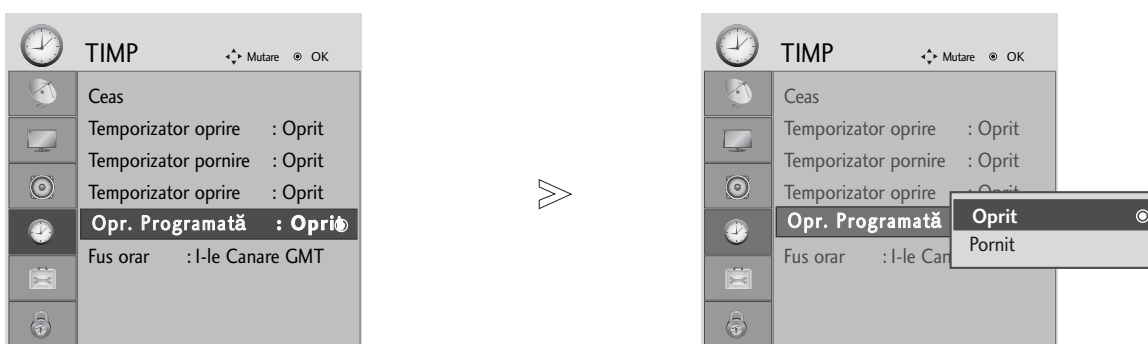

-   Selectați **Mod**.
-   Selectați **TV, DTV** sau **Radio**.
-   Configurați programul.
-   Reglați nivelul volumului la pornire.

- Apăsați butonul **MENU** pentru a reveni la vizualizarea normală a televizorului.
- Apăsați butonul **RETURN** pentru a accesa meniul anterior.

CONFIGURAREA OPRIRII AUTOMATE

Dacă este activat și nu există semnal de intrare, televizorul se oprește automat după 10 minute.





-   Selectați **TIMP**.
-   Selectați **Opr. Programată**.
-   Selectați **Oprit** sau **Pornit**.

- Apăsați butonul MENU pentru a reveni la vizualizarea normală a televizorului.
- Apăsați butonul RETURN pentru a accesa meniul anterior.

CONFIGURAREA OREI

SETAREA FUSULUI ORAR

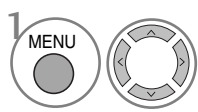
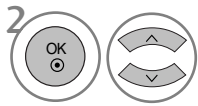
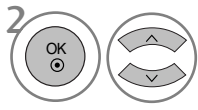
Atunci când selectați un oraș care corespunde unui Fus orar, ora televizorului este setată conform informațiilor bazate pe datele despre fusul orar și GMT (Ora Meridianului Greenwich) primite la semnalul de difuzare atunci când ora este setată automat de un semnal digital.

-  Selectați **TIMP**.
-  Selectați **Fus orar**.
-  Selectați fusul orar corespunzător viziunii dumneavoastră.
-  Confirmați-l.

CONFIGURAREA TEMPORIZATORULUI SOMN

Nu este nevoie să vă aduceți aminte să închideți televizorul înainte de a vă culca. Regulatorul de timp pentru starea de inactivitate comută televizorul în modul standby la timpul prestabilit.

-  Selectați **Temporizator oprire**.
-  Selectați **Oprit, 10, 20, 30, 60, 90, 120, 180 sau 240 Min.**

• Doar pentru 19/22LS4D*



Selectați numărul de minute.





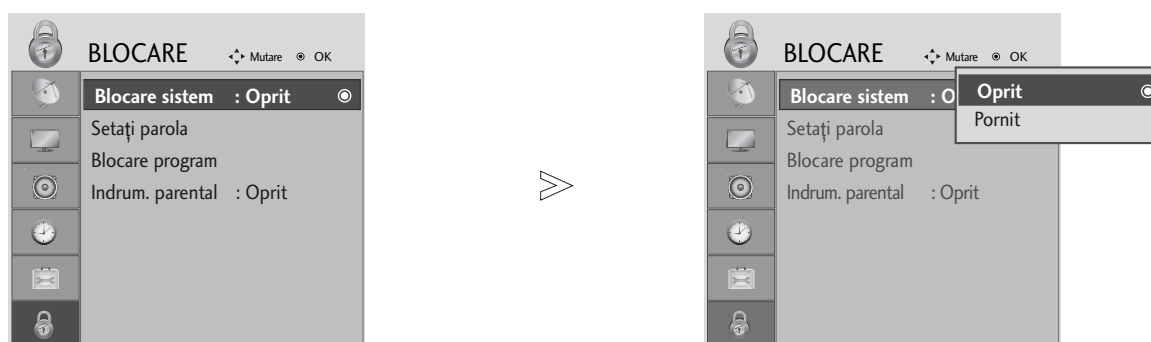

- Atunci când stingeți monitorul, funcția este resetată.
- Puteți regla de asemenea **Temporizator oprire** din meniul **TIMP**.

CONTROL/RESTRICȚIE PARENTALĂ

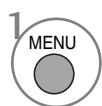
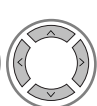
SETARE PAROLĂ ȘI SISTEMUL DE BLOCARE

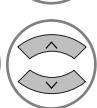
Dacă introduceți întâi parola, apăsați '0', '0', '0', '0' pe telecomandă.

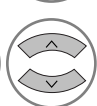

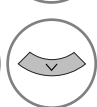
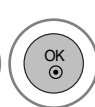
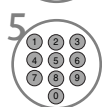
-   Selectați **BLOCARE**.
-   Selectați **Blocare sistem**.
-   Selectați **Pornit**.
-    Configurați parola.
-  Introduceți o parolă de 4 cifre.
Asigurați-vă că vă veți aminti acest număr!
Introduceți din nou parola pentru a confirma.

- Dacă ați uitat parola, apăsați '7', '7', '7', '7', pe telecomandă.

- Apăsați butonul MENU pentru a reveni la vizualizarea normală a televizorului.
- Apăsați butonul RETURN pentru a accesa meniul anterior.





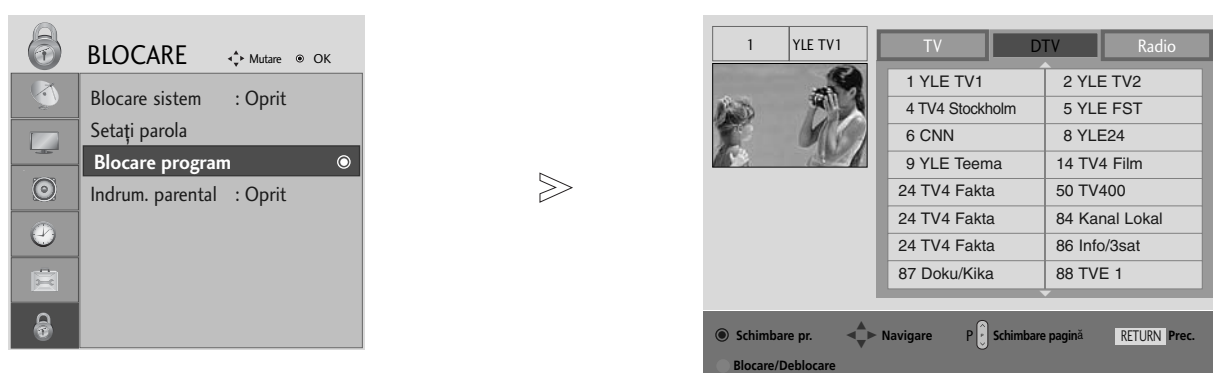

CONTROL/RESTRICȚIE PARENTALĂ

BLOCARE PROGRAM

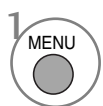
Blochează orice programe pe care nu doriți să le vizionați sau la care nu doriți să aibă acces copiii dumneavoastră.

Această funcție este disponibilă în Lock System "On" (Blocare sistem "Pornit").

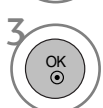
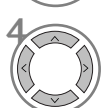

-   Selectați **BLOCARE**.
-   Selectați **Blocare program**.
-  Accesați **Blocare program**.
-   Selectați un program pentru blocare.

- Apăsați butonul MENU pentru a reveni la vizualizarea normală a televizorului.
- Apăsați butonul RETURN pentru a accesa meniul anterior.

CONTROL DE CĂTRE PĂRINȚI (DOAR ÎN MOD DIGITAL)





Această funcție se desfășoară conform informațiilor de la punctul de difuzare. În consecință, dacă semnalul conține informație eronată, această funcție nu poate fi utilizată.

Pentru a avea acces la acest meniu este necesară o parolă.

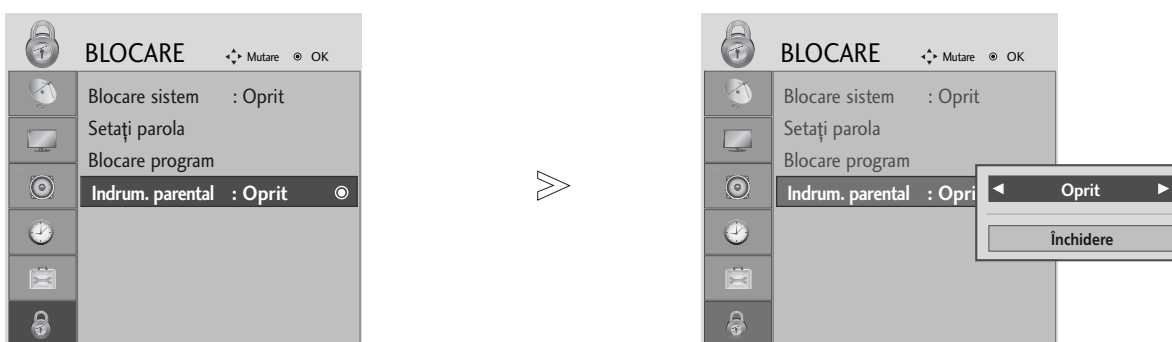
Acest aparat este programat să rețină ultima opțiune selectată chiar dacă închideți televizorul.

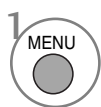
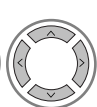
Blochează orice programe pe care nu doriți să le vizionați sau la care nu doriți să aibă acces copii dumneavoastră.

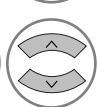

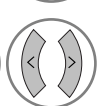
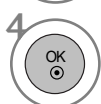
-   Selectați **BLOCARE**.
-   Selectați **Indrum. parental**.
-   Selectați un program pentru blocare.
-  Salvați.





- Apăsați butonul MENU pentru a reveni la vizualizarea normală a televizorului.
- Apăsați butonul RETURN pentru a accesa meniul anterior.

CONTROL/RESTRICȚIE PARENTALĂ

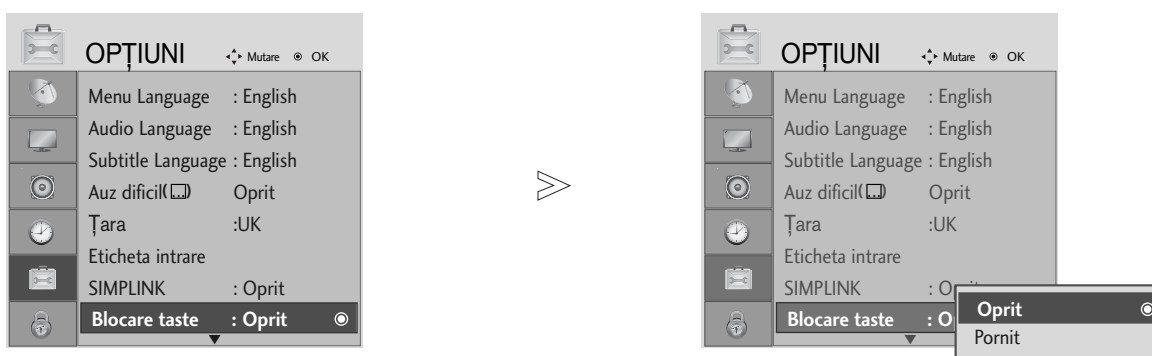
BLOCARE TASTA

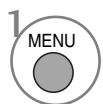
Monitorul poate fi astfel setat încât să nu poată fi controlat decât prin intermediul telecomenzii. Această caracteristică poate fi utilizată pentru a împiedica vizionarea neautorizată.

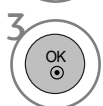
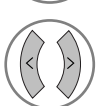
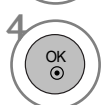

-   Selectați **OPTIUNI**.
-   Selectați **Blocare taste**.
-   Selectați **Pornit** sau **Oprit**.
-  Salvați.

- În Blocare tasta “Pornit (Tastă blocată ‘Activată’), dacă televizorul este oprit, apăsați butonul ⏻ / I, INPUT, P \wedge \vee (sau PR \blacktriangle \blacktriangledown) de pe televizor sau butoanele POWER, INPUT, D/A TV, P \wedge \vee (sau (PR + - sau P + -)) sau NUMBER (NUMĂR) de pe telecomandă.
- Cu Blocare tasta “Pornit” (Tastă blocată ‘Activată’), pe ecran se afișează “**Blocare tasta pornit**” (Tastă blocată activată) dacă în timpul vizionării unui program la televizor este apăsată oricare tastă de pe panoul frontal.

- Apăsați butonul MENU pentru a reveni la vizualizarea normală a televizorului.
- Apăsați butonul RETURN pentru a accesa meniul anterior.

TELETEXTUL

Această funcție nu este disponibilă în toate țările.

Teletextul este un serviciu gratuit difuzat de majoritatea stațiilor TV, serviciu care oferă informații de ultimă oră despre evenimente (știri), vreme, programele TV, prețul acțiunilor și multe altele.

Decodorul teletext al acestui monitor acceptă sistemele SIMPLE, TOP și FASTEXT. Sistemul SIMPLE (teletextul standard) constă dintr-un număr de pagini care se selectează prin introducerea directă a numărului de pagină. Sistemele TOP (teletext cu funcții de selecție complexe) și FASTEXT (teletext cu funcții de selecție complexe și cu indexarea paginilor pentru optimizarea căutării) reprezintă metode mai moderne care permit selectarea rapidă și ușoară a informațiilor de tip teletext.

ACTIVAREA / DEZACTIVAREA TELETEXTULUI

Apăsați butonul **TEXT** pentru a comuta la modul teletext. Pe ecran apare pagina inițială sau ultima pagină. În antet sunt afișate două numere de pagină, numele stației TV, data și ora. Primul număr de pagină reprezintă selecția efectuată de dumneavoastră, iar al doilea reprezintă pagina afișată în momentul respectiv. Apăsați butonul **TEXT** pentru a dezactiva modul teletext. Monitorul revine în modul anterior de lucru.

SISTEMUL SIMPLE

■ Selectarea paginii

- 1 Introduceți numărul de pagină dorit, ca număr de trei cifre, cu ajutorul butoanelor numerice. Dacă în timpul tastării introduceți un număr eronat, completați-l la trei cifre și apoi introduceți numărul de pagină corect.
- 2 Butonul $P \wedge \vee$ (sau $(PR + -$ sau $P + -)$) poate fi utilizat pentru a selecta pagina precedentă sau pagina următoare.

SISTEMUL TOP

Ghidul utilizatorului afișează în partea de jos a ecranului patru câmpuri colorate în culorile roșu, verde, galben și albastru. Câmpul galben indică grupul următor, iar câmpul albastru indică blocul următor.

■ Selectarea blocurilor / grupurilor / paginilor

- 1 Cu ajutorul butonului albastru puteți trece de la un bloc la altul.
- 2 Utilizați butonul galben pentru a trece la grupul următor cu defilare automată la blocul următor.
- 3 Utilizați butonul verde pentru a trece la pagina următoare cu defilare automată la grupul următor. Ca alternativă, puteți utiliza butonul $P \wedge$ (sau $(PR +$ sau $P +)$).
- 4 Butonul roșu permite revenirea la selecția anterioară. Ca alternativă, puteți utiliza butonul $P \vee$ (sau $(PR -$ sau $P -)$).

■ Selectarea directă a paginii



Similar modului teletext SIMPLE, puteți selecta o pagină în modul TOP prin introducerea unui număr de trei cifre utilizând butoanele numerice.

TELETEXTUL

SISTEMUL FASTEXT

Paginile teletext sunt codificate cu culori în partea de jos a ecranului și se selectează prin apăsarea butonului colorat corespunzător.

■ Selectarea paginii

- 1 Apăsați butonul **T.OPT** apoi utilizați $\wedge \vee$ butonul pentru a selecta  meniul. Afișați pagina de index. (Pentru 19/22LS4D*, apăsați butonul  pentru a selecta meniul de index.)
- 2 Puteți selecta, cu ajutorul butoanelor colorate, paginile care sunt codificate cu culori în partea de jos a ecranului.
- 3 Similar modului teletext SIMPLE, puteți selecta o pagină în modul FASTEXT prin introducerea unui număr de trei cifre utilizând butoanele numerice.
- 4 Butonul **P** $\wedge \vee$ (sau (PR + - sau P + -)) poate fi utilizat pentru a selecta pagina precedentă sau pagina următoare.

FUNȚII TELETEXT SPECIALE

- Apăsați butonul T. OPT apoi utilizați $\wedge \vee$ butonul pentru a selecta meniul Opțiune Text.



■ REVEAL (afișarea informațiilor ascunse)

Selectați acest meniu pentru a afișa informațiile ascunse, precum soluțiile la ghicitori și jocuri puzzle.



■ UPDATE (actualizare)

Afișează pe ecran o imagine TV în timp ce așteaptă selecția unei noi pagini teletext. În colțul din stânga sus al ecranului se afișează. Atunci când este disponibilă pagina actualizată, afișajul dispăre și se afișează în loc numărul paginii. Selectați din nou acest meniu pentru a viziona pagina actualizată de teletext.



■ TIME (timp)

Atunci când vizualizați un program TV, selectați acest meniu pentru a afișa ora în colțul din dreapta sus al ecranului.

În modul teletext, apăsați acest buton pentru a selecta un număr de sub-pagină. Numărul de sub-pagină este afișat în partea de jos a ecranului. Pentru a păstra sau a modifica sub-pagina, apăsați butonul roșu, butonul verde, butonul $\lt \gt$ sau butoanele numerice.



■ HOLD (dezactivarea schimbării automate a paginii)

Oprește schimbarea automată a paginii care s-ar produce dacă pagina teletext constă din două sau mai multe sub-pagini. Pe ecran, sub ceasul afișat, sunt afișate de obicei numărul de sub-pagini și numărul sub-paginii afișate. Atunci când acest meniu este selectat, simbolul de oprire este afișat în colțul din stânga sus al ecranului, iar schimbarea automată a paginii este inactivă.

TELETEXT DIGITAL

*Această funcție este disponibilă doar în Marea Britanie.

Aparatul vă oferă posibilitatea de a accesa teletextul digital care este îmbunătățit semnificativ în multe privințe, cum ar fi textul, grafica și așa mai departe.

Acest teletext digital poate fi accesat prin intermediul serviciilor de teletext digitale și servicii specifice care difuzează teletext digital.

Trebuie să selectați oprit (oprire) din limba de subtitrare pentru a afișa teletextul prin apăsarea butonului **SUBTITLE**.

TELETEXT ÎN CADRUL SERVICIULUI DIGITAL

- 1 Apăsați butoanele numerice sau butonul **P** ^ ∨ (sau **(PR + - sau P + -)**) pentru a selecta un serviciu digital care emite teletext digital. Pentru a afla care sunt serviciile de teletext digital, consultați lista de servicii EPG.
- 2 Urmați indicațiile referitoare la teletextul digital și avansați la pasul următor apăsând **TEXT, OK** ^ ∨ < > , **ROȘU, VERDE, GALBEN, ALBASTRU** sau butoanele **NUMERE** și așa mai departe
- 3 Pentru a schimba serviciul de teletext digital, trebuie doar selectați un serviciu diferit folosind butonul numeric sau **P** ^ ∨ (sau **(PR + - sau P + -)**).



TELETEXT ÎN CADRUL SERVICIULUI DIGITAL

- 1 Apăsați butoanele numerice sau butonul **P** ^ ∨ (sau **(PR + - sau P + -)**) pentru a selecta un serviciu digital care emite teletext digital.
- 2 Apăsați butonul **TEXT** sau unul colorat pentru a porni teletextul.
- 3 Urmați indicațiile referitoare la teletextul digital și avansați la pasul următor apăsând **OK**, ^ ∨ < > , **ROȘU, VERDE, GALBEN, ALBASTRU** sau butoanele **NUMERE** și așa mai departe.
- 4 Apăsați butonul **TEXT** sau unul colorat pentru a opri teletextul și pentru a vă întoarce la viziunea TV.

Unele servicii vă pot permite să accesați serviciile text prin apăsarea butonului **ROȘU**.



Inițializare (Resetarea valorilor originale din fabrică)

Această funcție operează în modul curent.
Pentru a inițializa valoarea reglată.

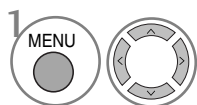
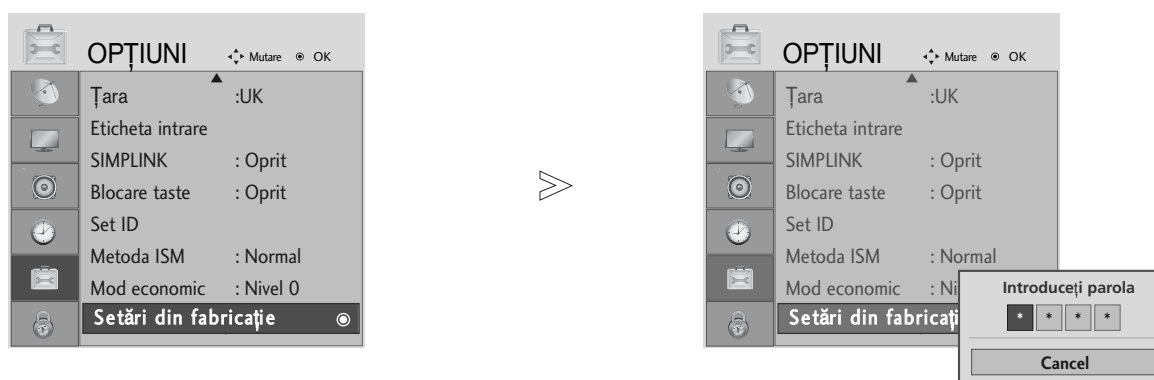

Selectați **OPTIUNI**.

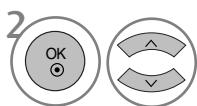

Selectați **Setări din fabrică**.



• În modul "Pornit" (Pornit) al blocării sistemului, dacă vă uitați parola, apăsați '7', '7', '7', '7' pe telecomandă.

- Apăsați butonul MENU pentru a reveni la vizualizarea normală a televizorului.
- Apăsați butonul RETURN pentru a accesa meniul anterior.

DEPANAREA

Sistemul nu funcționează normal.	
Telecomanda nu funcționează	<ul style="list-style-type: none">■ Verificați dacă nu se găsește vreun obiect între produs și telecomandă, care ar putea bloca semnalul.■ Verificați dacă bateriile sunt corect instalate (+ la +, - la -)?■ Verificați dacă modul de operare este corect: TV, STB etc.?■ Instalați baterii noi.
Alimentarea produsului este oprită subit	<ul style="list-style-type: none">■ verificați dacă nu este setat programul TIMER■ Verificați setările de tensiune. Sursa de curent este întreruptă.■ Nu vedeți nici un fel de emisiune pe canalul setat cu funcția Auto oprit activată.

Funcția video nu funcționează.	
Nu aveți imagine și nu auziți sunetul	<ul style="list-style-type: none">■ Verificați dacă produsul este pornit.■ Încercați alt canal. Problema ar putea fi a canalului de emisie.■ Cablul de alimentare este introdus în priză de curent electric din perete?■ Verificați direcția și / sau localizarea antenei.■ Verificați priză de curent electric din perete, introduceți cablul de alimentare al altui produs în priză unde produsul a fost conectat.
Imaginea apare încet după pornire	<ul style="list-style-type: none">■ Aceasta este normal, imaginea poate apărea încet în timpul procedurii de pornire. Rugăm contactați echipa de service dacă imaginea nu apare după cinci minute.
Nu se vede culoarea, sau imaginea este slabă, sau nu se vede imaginea	<ul style="list-style-type: none">■ Corectați opțiunea Culoare în meniul opțiunilor.■ Păstrați distanța necesară între produs și video – recorder.■ Încercați alt canal. Problema ar putea fi a canalului de emisie.■ Cablurile video sunt instalate adecvat?■ Activați oricare dintre funcții pentru a reveni la luminozitatea imaginii.
Apar bare orizontale /verticale, sau imaginea tremură	<ul style="list-style-type: none">■ Verificați dacă nu sunt interferințe locale, ca de pildă alt aparat electric sau o unealtă de putere mare.
Anumite canale sunt recepționate mai slab	<ul style="list-style-type: none">■ Stația de emisie sau operatorul de cablu are probleme, încercați să prindeți alt program.■ Semnalul stației de emisie este slab, reorientați antena pentru a recepționa programele mai slabe.■ Verificați prezența surselor care pot crea interferințe.
Linii sau pătrățele în imagine	<ul style="list-style-type: none">■ Verificați antena (Schimbați direcția antenei).
Nu există imagine la conectarea HDMI	<ul style="list-style-type: none">■ Verificați cablul HDMI conform versiunii 1,3. Cablurile HDMI nu sunt compatibile cu versiunea 1,3, aceasta cauzează clipiri ale ecranului sau lipsa afișajului. În acest caz, utilizați cele mai recente cabluri HDMI compatibile cu versiunea 1,3.

Funcția audio nu funcționează.

<p>Imaginea este OK dar nu se aude sunetul</p>	<ul style="list-style-type: none"> ■ Apăsați butonul VOLUME. ■ Sunetul este pe MUTE? - Apăsați butonul MUTE. ■ Încercați alt canal. Problema ar putea fi a canalului de emisie. ■ Cablurile audio sunt instalate adecvat?
<p>Nu se aude nici un sunet din difuzoare.</p>	<ul style="list-style-type: none"> ■ Corectări opțiunea Balans în meniul opțiunilor.
<p>Sunete neobișnuite se aud din interiorul produsului</p>	<ul style="list-style-type: none"> ■ o schimbare a umidității mediului ambiant poate duce la zgomote neobișnuite când produsul este pornit sau oprit; aceasta nu indică vreo avarie a produsului.
<p>Nu există sunet la conectarea HDMI sau USB</p>	<ul style="list-style-type: none"> ■ Verificați cablul HDMI conform versiunii 1,3. ■ Verificați cablul USD conform versiunii 2,0. <p style="text-align: right; font-size: small;">*Această funcție nu este disponibilă pentru toate modelele.</p>

Este o problemă în modul PC. (Se aplică doar pentru clasa PC)

<p>Semnalul este în afara limitelor.</p>	<ul style="list-style-type: none"> ■ Corectări rezoluția, frecvența orizontală sau frecvența verticală. ■ Verificați sursa semnalului.
<p>Benzi sau bare verticale pe fundal, distorsie orizontală și poziție greșită</p>	<ul style="list-style-type: none"> ■ Lucrați cu auto – configurația pentru a modifica ceasul, faza sau poziția H/V.
<p>Culoarea ecranului nu este stabilă sau este unitară</p>	<ul style="list-style-type: none"> ■ Verificați cablul de intrare a semnalului. ■ Reinstalați cardul PC video.

ÎNTREȚINERE

Defecțiunile timpurii pot fi prevenite. O curățare atentă și periodică poate prelungi durata de timp în care dispuneți de noul dumneavoastră televizor. Aveți grijă să opriți alimentarea și să scoateți din priză cablul de alimentare înainte de a începe orice acțiune de curățare.

Curățarea ecranului

- 1 Iată un mod extraordinar în care puteți feri ecranul de praf pentru un timp. Umeziți o cârpă moale într-un amestec de apă călduță și puțin balsam de rufe sau detergent de spălat vase. Stoarceți cârpa până când aproape s-a uscat și apoi ștergeți cu ea ecranul.
- 2 Aveți grijă să nu rămână apă în exces pe ecran și apoi lăsați să se usuce la aer înainte de a porni televizorul.

Curățarea carcasei

- Pentru a îndepărta praful sau murdăria, ștergeți carcasa cu o cârpă moale, uscată și fără scame.
- Vă rugăm aveți grijă să nu utilizați o cârpă udă.

Absență prelungită

⚠ ATENȚIE

- ▶ Dacă trebuie să vă lăsați televizorul în stare de inactivitate pentru o perioadă lungă de timp (de exemplu, în vacanță), ar fi o idee bună să scoateți din priză cablul de alimentare pentru a vă proteja împotriva unor eventuale avarieri cauzate de trăsnete sau supratensiuni.

SPECIFICAȚII DE PRODUS

MODELE		42PG10**	50PG10**	42PG30**
		42PG1000-ZA	50PG1000-ZA	42PG3000-ZA
Dimensiuni (Lățime x Înălțime x Grosime)	inclusiv suportul	1040,0 x 729,0 x 308,0 mm 41,0 x 28,7 x 12,2 inches	1224,7 x 849,0 x 364,0 mm 48,3 x 33,5 x 14,4 inches	1039,5 x 726,0 x 307,6 mm 41,0 x 28,6 x 12,1 inches
	fără suport	1040,0 x 677,0 x 84,0 mm 41,0 x 26,7 x 3,3 inches	1224,7 x 790,0 x 83,6 mm 48,3 x 31,1 x 3,3 inches	1039,5 x 673,7 x 84,0 mm 41,0 x 26,6 x 3,3 inches
Greutate	inclusiv suportul	26,6 kg / 58,7 lbs	41,5 kg / 91,5 lbs	28,0 kg / 61,8 lbs
	fără suport	24,6 kg / 54,3 lbs	38,1 kg / 84,0 lbs	25,0 kg / 55,1 lbs
Cerință de alimentare Consum		AC100-240V~ 50/60Hz 3,1A 310W	AC100-240V~ 50/60Hz 4,2A 420W	AC100-240V~ 50/60Hz 3,1A 310W
MODELE		50PG30**	42PG20**	50PG20**
		50PG3000-ZA	42PG2000-ZA	50PG2000-ZA
Dimensiuni (Lățime x Înălțime x Grosime)	inclusiv suportul	1232,0 x 850,0 x 363,6 mm 48,5 x 33,5 x 14,4 inches	1040 x 731,3 x 308 mm 40,9x 28,7 x 12,1 inches	1224,7 x 849 x 364 mm 48,2 x 33,4x 14,3 inches
	fără suport	1232,0 x 793,0 x 84,0 mm 48,5 x 31,2 x 3,3 inches	1040 x 677 x 86 mm 40,9 x 26,6 x 3,4 inches	1224,7 x 790 x 86 mm 48,2x 31,1 x 3,4 inches
Greutate	inclusiv suportul	42,3 kg / 93,3 lbs	27,3 kg / 60,1 lbs	41,8 kg / 92,2 lbs
	fără suport	38,3 kg / 84,5 lbs	24,4 kg / 53,8 lbs	37,8kg / 83,3lbs
Cerință de alimentare Consum		AC100-240V~ 50/60Hz 4,2A 420W	AC100-240V~ 50/60Hz 3,1A 310W	AC100-240V~ 50/60Hz 4,2A 420W
MODELE		60PG30**	19LS4D*	22LS4D*
		60PG3000-ZA	19LS4D-ZD	22LS4D-ZD
Dimensiuni (Lățime x Înălțime x Grosime)	inclusiv suportul	1468 x 1009,1 x 413,9 mm 57,8 x 39,7 x 16,3 inches	456,8x 396,6x 172,0 mm 18,0 x 15,6 x 6,8 inches	525,4 x 441,7x 187,4 mm 20,7 x 17,4 x 7,3 inches
	fără suport	1468 x 949,5 x 88,5 mm 57,8 x 37,4 x 3,5 inches	456,8 x 368,5 x 70,5 mm 18,0 x 14,5 x 2,8 inches	525,4 x 413x 68,6 mm 20,7 x 16,3 x 2,7 inches
Greutate	inclusiv suportul	80,6 kg / 177,7 lbs	5,1 kg / 11,3 lbs	6,1 kg / 13,5 lbs
	fără suport	72,6 kg / 160,1 lbs	4,6 kg / 10,2 lbs	5,7 kg / 12,6 lbs
Cerință de alimentare Consum		AC100-240V~ 50/60Hz 5,6A 560W	AC100-240V~ 50/60Hz 0,8A 50W	AC100-240V~ 50/60Hz 1,0A 60W
Sistem TV Acoperire programe Impedanță antenă externă		PAL/SECAM B/G/D/K, PAL I/II, SECAM L/L' VHF: E2 ~ E12, UHF: E21 ~ E69, CATV: S1 ~ S20, HYPER: S21 ~ S47 75 Ω		
Condiții de mediu	Temperatură de depozitare Umiditate de depozitare	0 ~ 40°C / 32 ~ 104°F Mai puțin de 80%		
	Temperatură de depozitare Umiditate de depozitare	-20 ~ 60°C / -4 ~ 140°F Mai puțin de 85%		

■ Specificațiile de mai sus pot fi schimbate fără înștiințare prealabilă, pentru îmbunătățirea calității.

MODELE		19LG30**	22LG30**	26LG30**
		19LG3000-ZA	22LG3000-ZA	26LG3000-ZA 26LG3050-ZA
Dimensiuni (Lățime x Înălțime x Grosime)	inclusiv suportul	458,8 x 391,0 x 189,2 mm 18,1 x 15,4 x 7,5 inches	522,2 x 431,5 x 189,0 mm 20,6 x 17,0 x 7,5 inches	663,3 x 508,2 x 227,3 mm 26,1 x 20,1 x 9,0 inches
	fără suport	458,8 x 344,5 x 69,0 mm 18,1 x 13,6 x 2,7 inches	522,2 x 384,2 x 69,0 mm 20,6 x 15,2 x 2,7 inches	663,3 x 449,8 x 80,0 mm 26,1 x 17,8 x 3,2 inches
Greutate	inclusiv suportul	5,02 kg / 11,1 lbs	5,6 kg / 12,4 lbs	10,1 kg / 22,3 lbs
	fără suport	4,76 kg / 10,5 lbs	5,34 kg / 11,8 lbs	8,6 kg / 19,0 lbs
Cerință de alimentare Consum		AC100-240V~ 50/60Hz 0,8A 50W	AC100-240V~ 50/60Hz 0,9A 55W	AC100-240V~ 50/60Hz 1,2A 120W
MODELE		32LG30**	37LG30**	42LG30**
		32LG3000-ZA	37LG3000-ZA	42LG3000-ZA
Dimensiuni (Lățime x Înălțime x Grosime)	inclusiv suportul	801,8 x 604,2 x 227,3 mm 31,6 x 23,8 x 9,0 inches	919,6 x 682,3 x 293,8 mm 36,2 x 26,9 x 11,6 inches	1032,8 x 742,3 x 293,8 mm 40,7 x 29,3 x 11,6 inches
	fără suport	801,8 x 544,1 x 79,0 mm 31,6 x 21,5 x 3,2 inches	919,6 x 610,3 x 89,0 mm 36,2 x 24,0 x 3,5 inches	1032,8 x 670,1 x 92,0 mm 40,7 x 26,4 x 3,7 inches
Greutate	inclusiv suportul	13,4 kg / 29,6 lbs	18,8 kg / 41,5 lbs	23,6 kg / 52,1 lbs
	fără suport	11,9 kg / 26,3 lbs	16,2 kg / 35,7 lbs	21,0 kg / 46,3 lbs
Cerință de alimentare Consum		AC100-240V~ 50/60Hz 1,5A 150W	AC100-240V~ 50/60Hz 1,8A 180W	AC100-240V~ 50/60Hz 2,3A 230W
MODELE		32LG20**	37LG20**	42LG20**
		32LG2000-ZA	37LG2000-ZA	42LG2000-ZA
Dimensiuni (Lățime x Înălțime x Grosime)	inclusiv suportul	801,8 x 604,2 x 227,3 mm 31,6 x 23,8 x 9,0 inches	919,6 x 682,3 x 293,8 mm 36,2 x 26,9 x 11,6 inches	1032,8 x 742,3 x 293,8 mm 40,7 x 29,3 x 11,6 inches
	fără suport	801,8 x 544,1 x 79,0 mm 31,6 x 21,5 x 3,2 inches	919,6 x 610,3 x 89,0 mm 36,2 x 24,0 x 3,5 inches	1032,8 x 670,1 x 92,0 mm 40,7 x 26,4 x 3,7 inches
Greutate	inclusiv suportul	13,4 kg / 29,6 lbs	18,8 kg / 41,5 lbs	23,6 kg / 52,1 lbs
	fără suport	11,9 kg / 26,3 lbs	16,2 kg / 35,7 lbs	21,0 kg / 46,3 lbs
Cerință de alimentare Consum		AC100-240V~ 50/60Hz 1,5A 150W	AC100-240V~ 50/60Hz 1,8A 180W	AC100-240V~ 50/60Hz 2,3A 230W
Sistem TV Acoperire programe Impedanță antenă externă		PAL/SECAM B/G/D/K, PAL I/II, SECAM L/L' VHF: E2 ~ E12, UHF: E21 ~ E69, CATV: S1 ~ S20, HYPER: S21 ~ S47 75 Ω		
Condiții de mediu	Temperatură de depozitare Umiditate de depozitare	0 ~ 40°C / 32 ~ 104°F Mai puțin de 80%		
	Temperatură de depozitare Umiditate de depozitare	-20 ~ 60°C / -4 ~ 140°F Mai puțin de 85%		

■ Specificațiile de mai sus pot fi schimbate fără înștiințare prealabilă, pentru îmbunătățirea calității.

MODELE		32LG5***	37LG50**	42LG50**
		32LG5000-ZA 32LG5010-ZD 32LG5020-ZB 32LG5030-ZE 32LG5700-ZF	37LG5000-ZA 37LG5010-ZD 37LG5020-ZB 37LG5030-ZE	42LG5000-ZA 42LG5010-ZD 42LG5020-ZB 42LG5030-ZE
Dimensiuni (Lățime x Înălțime x Grosime)	inclusiv suportul	813,8 x 598,8 x 231,9 mm 32,1 x 23,6 x 9,2 inches	936,4 x 685,4 x 293,4 mm 36,9 x 27,0 x 11,6 inches	1032,0 x 894,8 x 293,8 mm 40,7 x 35,3 x 11,6 inches
	fără suport	813,8 x 540,4 x 95,5 mm 32,1 x 21,3 x 3,8 inches	936,4 x 612,8 x 88,0 mm 36,9 x 24,2 x 3,5 inches	1032,0 x 662,3 x 89,0 mm 40,7 x 26,1 x 3,5 inches
Greutate	inclusiv suportul	14,1 kg / 31,1 lbs	18,3 kg / 40,4 lbs	26,2 kg / 57,8 lbs
	fără suport	12,6 kg / 27,8 lbs	15,6 kg / 34,4 lbs	23,5 kg / 51,8 lbs
Cerință de alimentare Consum		AC100-240V~ 50/60Hz 1,5A 1,8A (32LG57000) 150W 180W (32LG57000)	AC100-240V~ 50/60Hz 1,8A 180W	AC100-240V~ 50/60Hz 2,3A 230W
MODELE		47LG50**	52LG50**	
		47LG5000-ZA 47LG5010-ZD 47LG5020-ZB 47LG5030-ZE	52LG5000-ZA 52LG5010-ZD 52LG5020-ZB 52LG5030-ZE	
Dimensiuni (Lățime x Înălțime x Grosime)	inclusiv suportul	1156,2 x 813,1 x 342,9 mm 45,6 x 32,0 x 13,5 inches	1291,7 x 892,17 x 342,9 mm 50,9 x 35,2 x 13,5 inches	
	fără suport	1156,2 x 739,2 x 103,0 mm 45,6 x 29,1 x 4,1 inches	1291,7 x 817,0 x 115,3 mm 50,9 x 32,2 x 4,6 inches	
Greutate	inclusiv suportul	29,2 kg / 64,4 lbs	39,5 kg / 87,1 lbs	
	fără suport	24,6 kg / 54,3 lbs	34,9 kg / 77,0 lbs	
Cerință de alimentare Consum		AC100-240V~ 50/60Hz 3,0A 300W	AC100-240V~ 50/60Hz 3,3A 330W	
Sistem TV Acoperire programe Impedanță antenă externă		PAL/SECAM B/G/D/K, PAL I/II, SECAM L/L' VHF: E2 ~ E12, UHF: E21 ~ E69, CATV: S1 ~ S20, HYPER: S21 ~ S47 75 Ω		
Condiții de mediu	Temperatură de depozitare Umiditate de depozitare	0 ~ 40°C / 32 ~ 104°F Mai puțin de 80%		
	Temperatură de depozitare Umiditate de depozitare	-20 ~ 60°C / -4 ~ 140°F Mai puțin de 85%		

■ Specificațiile de mai sus pot fi schimbate fără înștiințare prealabilă, pentru îmbunătățirea calității.

PROGRAMAREA TELECOMENZII

(Doar 19/22/26/32/37/42LG30**, 32/37/42LG20**, 32/37/42/47/52LG5***)

Telecomanda este multi-brand sau universală. Poate fi programată să opereze majoritatea aparatelor controlabile de la distanță ai altor producători.

Rețineți că telecomanda s-ar putea să nu controleze toate modelele altor mărci.

Programarea unui cod al telecomenzii

- 1** Testați telecomanda.
Pentru a afla dacă telecomanda poate fi utilizată pentru alte componente fără a fi programată, porniți o componentă, cum ar fi STB și apăsați butonul mod corespunzător (cum ar fi STB) de pe telecomandă, îndreptând spre componentă. Testați butoanele POWER (ALIMENTARE) și P ^ ∨ pentru a vedea dacă respectiva componentă reacționează corespunzător. Dacă nu, telecomanda necesită programare pentru a controla aparatul.
- 2** Porniți aparatul ce urmează să fie programat, după care apăsați butonul MODE (MOD) corespunzător pe telecomandă (de exemplu STB). Butonul pentru telecomandă al aparatului corespunzător este aprins.
- 3** Apăsați butoanele **MENU** și **MUTE** simultan, telecomanda fiind pregătită pentru programarea codului.
- 4** Introduceți un cod format din cifre, folosindu-vă de butoanele numerotate ale telecomenzii. Codurile numerice de programare pentru aparatul corespunzător pot fi găsite la următoarele pagini. Din nou, dacă codul se dovedește corect, aparatul se va opri.
- 5** Apăsați butonul **MENU** pentru a memora codul.
- 6** Testați funcțiile telecomenzii pentru a vă asigura că aparatul răspunde la comenzi. În caz contrar, repetați procedura de la pasul 2.

HDSTB

Marcă	Coduri	Marcă	Coduri	Marcă	Coduri
ALPHASTAR DSR	123	HOUSTON TRACKER	033 037 039 051	PROSAT	072
AMPLICA	050		057 104	RCA	066 106
BIRDVIEW	051 126 129	HUGHES	068	REALISTIC	043 074
CHANNEL MASTER	013 014 015 018	JANIEL	060 147	SAMSUNG	123
	036 055	JERROLD	061	SATELLITE SERVICE CO	028 035 047 057
CHAPARRAL	008 009 012 077	KATHREIN	108		085
CITOH	054	LEGEND	057	SCIENTIFIC ATLANTA	032 138
CURTIS MATHES	050 145	LG	001	SONY	103
DRAKE	005 006 007 010	LUTRON	132	STARCAST	041
	011 052 112 116	LUXOR	062 144	SUPER GUIDE	020 124 125
	141	MACOM	010 059 063 064	TEECOM	023 026 075 087
DX ANTENNA	024 046 056 076		065		088 090 107 130
ECHOSTAR	038 040 057 058	MEMOREX	057		137
	093 094 095 096	NEXTWAVE	028 124 125	TOSHIBA	002 127
	097 098 099 100	NORSAT	069 070	UNIDEN	016 025 042 043
	122	PACE SKY SATELLITE	143		044 045 048 049
ELECTRO HOME	089	PANASONIC	060 142		078 079 080 086
EUROPLUS	114	PANSAT	121		10 135 136
FUJITSU	017 021 022 027	PERSONAL CABLE	117	VIEWSTAR	115
	133 134	PHILIPS	071	WINEGARD	128 146
GENERAL INSTRUMENT	003 004 016 029	PICO	105	ZENITH	081 082 083 084
	031 059 101	PRESIDENT	019 102		091 120
HITACHI	139 140	PRIMESTAR	030 110 111		

CODURI IR

1. Cum se conectează

- Conectați telecomanda cu fir la portul pentru telecomandă de pe televizor

2. Coduri IR pentru telecomandă

■ Modulația de ieșire

Puls unic, modulat cu semnal de 37,917KHz la 455KHz.

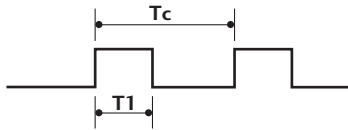

Frecvența purtătoare

$$FCAR = 1/TC = fosc/12$$

$$\text{Raport util} = T1/TC = 1/3$$

■ Configurarea cadrului

Primul cadru



Cadru de repetare

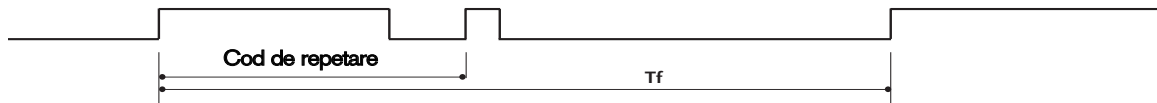

■ Cod de electrod

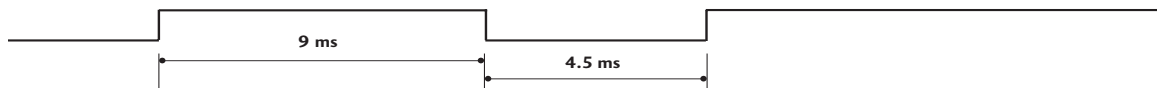

■ Cod de repetare

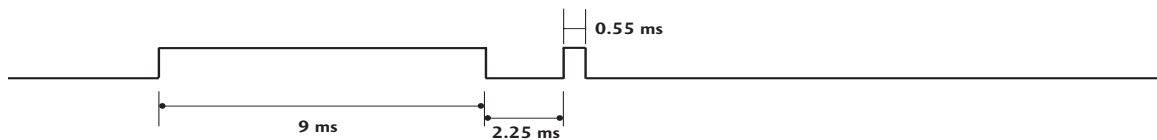

■ Descrierea biților

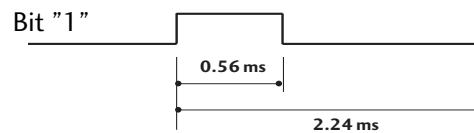
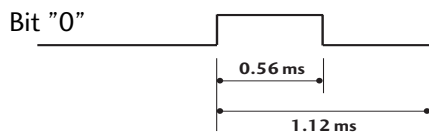

■ Interval de cadru: Tf

Modulația este transmisă atâta timp cât butonul este apăsat.

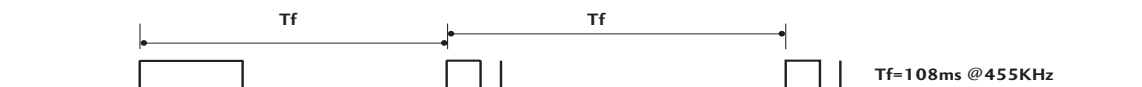

Cod (Hex)	Funcție	Observație
08	POWER	Buton de telecomandă (Alimentare Pornită/ Oprită)
0B	INPUT	Buton de telecomandă
f0	TV/RADIO	Buton de telecomandă
45	Q.MENU	Buton de telecomandă
43	MENU	Buton de telecomandă
AB	GUIDE	Buton de telecomandă
07	Stânga (< sau ◀)	Buton de telecomandă
06	Dreapta (> sau ▶)	Buton de telecomandă
40	Sus (^ sau ▲)	Buton de telecomandă
41	Jos (v sau ▼)	Buton de telecomandă
44	OK(⊙)	Buton de telecomandă
28	RETURN	Buton de telecomandă
AA	INFO ⓘ	Buton de telecomandă
30	AV MODE	Buton de telecomandă
02	VOL + (sau ◀ +)	Buton de telecomandă
03	VOL - (sau ▶ -)	Buton de telecomandă
00	P ^ (sau (PR + sau P +))	Buton de telecomandă
01	P v (sau (PR - sau P -))	Buton de telecomandă
1E	FAV	Buton de telecomandă
09	MUTE	Buton de telecomandă
10 ~19	Butoane numerice 0~9	Buton de telecomandă
53	LIST	Buton de telecomandă
1A	Q.VIEW	Buton de telecomandă
72	ROSU	Buton de telecomandă
71	VERDE	Buton de telecomandă
63	GALBEN	Buton de telecomandă
61	ALBASTRU	Buton de telecomandă
20	TEXT	Buton de telecomandă
21	T.Option	Buton de telecomandă
39	SUBTITLE	Buton de telecomandă
BD	●(Record)	Buton de telecomandă
7E	SIMPLINK	Buton de telecomandă
79	RATIO	Buton de telecomandă
0A	I/II	Buton de telecomandă
0E	SLEEP	Buton de telecomandă
26	TIME	Buton de telecomandă
2A	REVEAL	Buton de telecomandă
50	TV D/A	Buton de telecomandă
62	UPDATE	Buton de telecomandă
65	HOLD	Buton de telecomandă
70	INDEX	Buton de telecomandă

SETAREA DISPOZITIVULUI DE COMANDĂ EXTERNĂ; RS-232C

Setare RS-232C

Conectați mufa jack de intrare RS-232C la un dispozitiv de comandă externă (cum ar fi calculatorul sau un sistem de control A/V) și controlați extern funcțiile televizorului.

Conectați portul serial al dispozitivului de comandă la mufa jack RS-232C de pe panoul din spate al televizorului.

Cablul de conectare RS-232C nu este livrat odată cu televizorul.

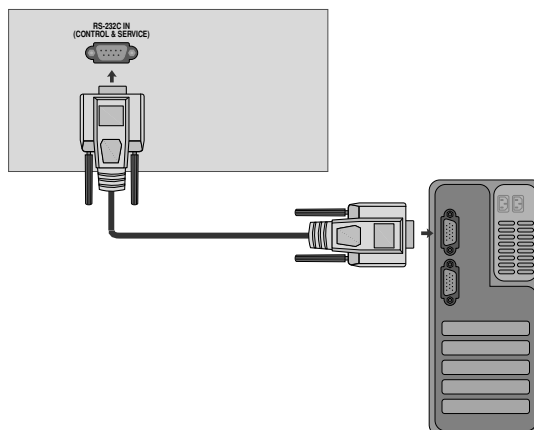

Tip de conector; Mufă tată D-Sub cu 9 pini

Cod.	Nume pin
1	Fără conexiune
2	RXD (Recepție date)
3	TXD (Transmisie date)
4	DTR (latura DTE este pregătită - DTE = Echipament de Date Terminal)
5	GND (Împământare)
6	DSR (latura DCE este pregătită - DCE = Echipament pentru Transmitere Date)
7	RTS (Pregătit pentru trimitere date)
8	CTS (Liber pentru trimitere date)
9	Fără conexiune

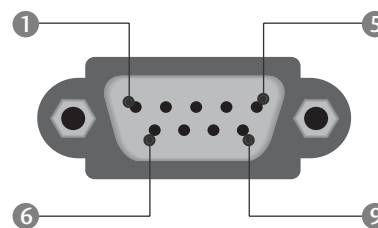

Configurații RS-232C

Configurații cu 7 fire (Cablul standard RS-232C)

	PC	TV	
RXD	2	3	TXD
TXD	3	2	RXD
GND	5	5	GND
DTR	4	6	DSR
DSR	6	4	DTR
RTS	7	8	CTS
CTS	8	7	RTS

D-Sub 9 D-Sub 9

Configurații cu 3 fire (Nu este standard)

	PC	TV	
RXD	2	3	TXD
TXD	3	2	RXD
GND	5	5	GND
DTR	4	6	DTR
DSR	6	4	DSR
RTS	7	7	RTS
CTS	8	8	CTS

D-Sub 9 D-Sub 9

Cod identificare

Folosiți această funcție pentru a specifica codul de identificare a monitorului.
 Consultați 'Asocierea datelor în timp real 1' A se vedea pagina 114.

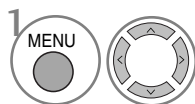
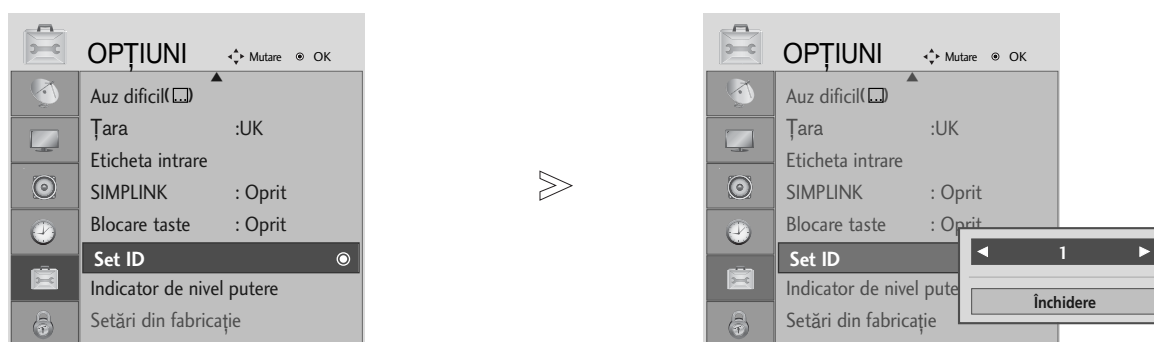

1 Selectați **OPTIUNI**.

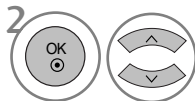

2 Selectați **Set ID**.

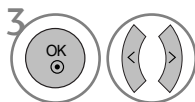

3 Reglați **Set ID** pentru a alege numărul ID TV dorit.
 Intervalul de reglare a SET ID (Setare ID) este 1~99.

• Apăsați butonul RETURN pentru a accesa meniul anterior.

Communication Parameters

- Viteză de transmisie : 9600 bps (UART)
- Lungimea șirului de date : 8 bits
- Paritate: Nici una
- Bit de stop: 1 bit
- Cod de comunicare: Cod ASCII
- Folosiți un cablu inversat.

Lista de referință comenzi

	COMANDĂ 1	COMANDĂ 2	DATA (Hex)
01. Pornire	k	a	00 ~ 01
02. Format imagine	k	c	Consultați pagina 112
03. Ascundere imagine	k	d	00 ~ 01
04. Mod silențios	k	e	00 ~ 01
05. Controlul volum	k	f	00 ~ 64
06. Contrast	k	g	00 ~ 64
07. Luminozitate	k	h	00 ~ 64
08. Culoare	k	i	00 ~ 64
09. Nuanță	k	j	00 ~ 64
10. Claritate	k	k	00 ~ 64
11. Selecție OSD	k	l	00 ~ 01
12. Mod de blocare a telecomenzii	k	m	00 ~ 01
13. Balans	k	t	00 ~ 64
14. Temperatura culorii	k	u	00 ~ 02
15. Stare anormală	k	z	00 ~ a
16. Metodă ISM	j	p	Consultați pagina 114
17. Economisire energie	j	q	00 ~ 04
18. Configurare automată	j	u	01
19. Egalizare	j	v	Consultați pagina 114
20. Comandă reglaj	m	a	Consultați pagina 114
21. Adăugare/Ignorare canal	m	b	00 ~ 01
22. Cheie	m	c	Cod cheie
23. Control lumină fundal	m	g	00 ~ 64
24. Selecție intrare (principală)	x	b	Consultați pagina 115

* La setarea 15 ~ 24, niciun meniu nu se afișează pe ecran.

Protocol de Transmisie/Recepție

Transmisie

[Comandă1][Comandă2][][Set ID][][Data][Cr]

- * [Comandă 1]: Prima comandă. (j, k, m sau x)
- * [Comandă 2]: A doua comandă.
- * [Set ID]: Puteți regla numărul de identificare al aparatului pentru a alege numărul de identificare al monitorului dorit în meniul Special. Intervalul de reglare este 1 - 99. Dacă selectați Set ID "0", fiecare aparat TV conectat este controlat. Numărul de identificare al aparatului este indicat în format zecimal (1 - 99) în meniu și ca hexazecimal (0x0 - 0x63) pe protocolul de transmisie/recepție.
- * [DATA]: Pentru a transmite datele de comandă. Transmite datele "FF" pentru a citi starea comenzii.
- * [Cr]: Tasta de retur de car
cod ASCII "0x0D"
- * []: Cod ASCII "spațiu (0x20)"

Confirmare OK

[Comandă2][][Set ID][][OK][Data][x]

- * Monitorul transmite ACK (confirmare) bazat pe acest format când primește date corespunzătoare. În acest moment, dacă datele sunt în modul de citire a datelor, indică datele stării actuale. Dacă datele sunt în modul de scriere a datelor, datele sunt readuse pe computer.

Confirmare Eroare

[Comandă 2][][Set ID][][NG][Data][x]

- * Monitorul transmite ACK (confirmare) bazat pe acest format când primește date necorespunzătoare de la funcții neviabile sau erori de comunicare.

01. Pornire (Comandă : k a)

- ▶ Comandă pornirea și oprirea televizorului.

Transmisie

[k][a][][Set ID][][Data][Cr]

Data 00 : Oprire 01 : Pornire

Confirmare

[a][][Set ID][][OK/NG][Data][x]

- ▶ Pentru afișarea pornirii și opririi.

Transmisie

[k][a][][Set ID][][FF][Cr]

Confirmare

[a][][Set ID][][OK/NG][Data][x]

* În acest mod, dacă alte funcții transmit date '0xFF' bazate pe acest format, feed-back-ul datelor de confirmare prezintă statusul pentru fiecare funcție.

02. Format imagine (Comandă : k c) (Dimensiune imagine principală)

- ▶ Pentru reglarea formatului ecranului.
Puteți regla de asemenea formatul ecranului utilizând **Format imagine** din meniul rapid Q.meniu. sau din meniul IMAGINE.

[k][c][][Set ID][][Data][Cr]

Data 01 : Ecran normal (4:3)	05 : Zoom2
02 : Ecran lat (16:9)	06 : Original
04 : Zoom1	07 : 14:9
	09 : Numai Scan

Confirmare

[c][][Set ID][][OK/NG][Data][x]

- * Cu ajutorul intrării RGB-PC sau Component, selectați formatul imaginii de pe ecran de 16:9 sau 4:3.
- * În modul HDMI/Component (Componentă) (peste 720p), este disponibil **Numai Scan**.
- * Puteți selecta doar Original pentru funcția de teletext digital din Marea Britanie (MHEG-5).

03. Ascundere imagine (Comandă : k d)

- ▶ Pentru selectarea ascunderii/afișării imaginii.

Transmisie

[k][d][][Set ID][][Data][Cr]

Data 00 : Ecran Mute dezactivată (Imagine activată)
10 : Ecran Mute activată (Imagine dezactivată)

Confirmare

[d][][Set ID][][OK/NG][Data][x]

04. Mod silențios (Comandă 2 : k e)

- ▶ Pentru activarea/dezactivarea sonorului.
Puteți accesa modul silențios și cu ajutorul butonului MUTE de pe telecomandă.

Transmisie

[k][e][][Set ID][][Data][Cr]

Data 00 : Mod silențios dezactivat (Volum activat)
10 : Mod silențios activat (fără sonor)

Confirmare

[e][][Set ID][][OK/NG][Data][x]

05. Control volum (Comandă : k f)

- ▶ Pentru reglarea volumului.
Puteți de asemenea, regla volumul cu ajutorul butoanelor de volum de pe telecomandă.

Transmisie

[k][f][][Set ID][][Data][Cr]

Data Min : 00 ~ Max : 64

* Consultați 'Asocierea datelor în timp real 1'. A se vedea pagina 114.

Confirmare

[f][][Set ID][][OK/NG][Data][x]

06. Contrast (Comandă : k g)

- ▶ Pentru reglarea contrastului ecranului.
Contrastul poate fi reglat și din meniul IMAGINE.

Transmisie

[k][g][][Set ID][][Data][Cr]

Data Min : 00 ~ Max : 64

* Consultați 'Asocierea datelor în timp real 1'. A se vedea pagina 114.

Confirmare

[g][][Set ID][][OK/NG][Data][x]

07. Luminozitate (Comandă : k h)

- ▶ Pentru reglarea luminozității ecranului. Luminozitatea poate fi reglată și din meniul IMAGINE.

Transmisie

[k][h][][Set ID][][Data][Cr]

Data Min : 00 ~ Max : 64

* Consultați 'Asocierea datelor în timp real 1'. A se vedea pagina 114.

Confirmare

[h][][Set ID][][OK/NG][Data][x]

08. Culoare (Comandă : k i)

- ▶ Pentru reglarea culorii ecranului. Culoarea poate fi reglată și din meniul IMAGINE.

Transmisie

[k][i][][Set ID][][Data][Cr]

Data Min : 00 ~ Max : 64

* Consultați 'Asocierea datelor în timp real 1'. A se vedea pagina 114.

Confirmare

[i][][Set ID][][OK/NG][Data][x]

09. Nuanță (Comandă : k j)

- Pentru reglarea nuanței ecranului. Nuanța poate fi reglată și din meniul IMAGINE.

Transmisie

[k][j][][Set ID][][Data][Cr]

Data roșu : 00 ~ verde : 64

* Consultați 'Asocierea datelor în timp real 1'. A se vedea pagina 114.

Confirmare

[j][][Set ID][][OK/NG][Data][x]

10. Claritate (Comandă : k k)

- Pentru reglarea clarității ecranului. Claritatea poate fi reglată și din meniul IMAGINE.

Transmisie

[k][k][][Set ID][][Data][Cr]

Data Min : 00 ~ Max : 64

* Consultați 'Asocierea datelor în timp real 1'. A se vedea pagina 114.

Confirmare

[k][][Set ID][][OK/NG][Data][x]

11. Selecție OSD (Comandă : k l)

- Pentru a selecta din telecomandă activarea/dezactivarea OSD (afișare pe ecran).

Transmisie

[k][l][][Set ID][][Data][Cr]

Data 00: OSD afișat 01: OSD ascuns

Confirmare

[l][][Set ID][][OK/NG][Data][x]

12. Mod de blocare a telecomenzii (Comandă : k m)

- Pentru a bloca telecomanda și butoanele de pe panoul frontal al televizorului.

Transmisie

[k][m][][Set ID][][Data][Cr]

Data 00: Blocare inac- tivă 01: Blocare activă

Confirmare

[m][][Set ID][][OK/NG][Data][x]

* Dacă nu folosiți telecomanda, folosiți acest mod. Când alimentarea de la rețea este pornită/oprită, se dezactivează blocarea comenzii externe.

13. Balans (Comandă : k t)

- Pentru reglarea balansului. De asemenea, balan- sul poate fi reglat și din meniul AUDIO.

Transmisie

[k][t][][Set ID][][Data][Cr]

Data Min : 00 ~ Max : 64

* Consultați 'Asocierea datelor în timp real 1'. A se vedea pagina 114.

Confirmare

[t][][Set ID][][OK/NG][Data][x]

14. Temperatura culorii (Comandă : k u)

- Pentru reglarea temperaturii culorii. Temp. culoare poate fi reglat și din meniul IMAGINE.

Transmisie

[k][u][][Set ID][][Data][Cr]

Data 00: Mediu 01:Rece 02: Cald

Confirmare

[u][][Set ID][][OK/NG][Data][x]

15. Stare anormală (Comandă : k z)

- Pentru recunoașterea unei stări anormale.

Transmisie

[k][z][][Set ID][][FF][][Cr]

Data FF: Citire

Confirmare

[z][][Set ID][][OK/NG][Data][x]

Data 00: Normal (Alimentare pornită și există semnal)
01: Fără semnal (Alimentare pornită)
02: Opriți televizorul cu ajutorul telecomenzii
03: Opriți televizorul cu ajutorul funcției de inactivitate
04: Opriți televizorul cu ajutorul funcției RS-232C
05: 5V jos
06: CA jos
07: Opriți televizorul cu ajutorul funcției Fan Alarm (Alarmă ventilator) (opțiune)
08: Opriți televizorul cu ajutorul funcției Temporizator pornire (trecere în standby la momentul stabilit)
09: Opriți televizorul cu ajutorul funcției Auto-sleep (setarea automată a timpului de inactivitate)
a: Opriți TV prin detectarea plăcii AV.

16. Metodă ISM (doar Plasma TV) (Comandă : j p)

- Pentru comanda metodei ISM. De asemenea puteți regla Metoda ISM din meniul OPȚIUNI.

Transmisie

[j][p][][Set ID][][Data][Cr]

Data 01: Inversiune 04: White wash
02: Orbiter 08: Normal

Confirmare

[p][][Set ID][][OK/NG][Data][x]

17. Economisire energie (doar Plasma TV) (Comandă : j q)

- Pentru reducerea consumului de putere a monitorului. De asemenea puteți regla Puterea joasă din meniul OPȚIUNI.

Transmisie

[j][q][][Set ID][][Data][Cr]

Date min : 00 ~ Max :04 (*transmitere prin cod hexazecimal)

Confirmare

[q][][Set ID][][OK/NG][Data][x]

18. Configurare automată (Comandă : j u)

- Pentru reglarea automată a poziției imaginii și minimizarea tremorului imaginii. Funcționează doar în modul RGB (PC).

Transmisie

[j][u][][Set ID][][Data][Cr]

Data 01: Pentru a seta

Confirmare

[u][][Set ID][][OK/NG][Data][x]

* Asocierea datelor în timp real 1

00 : Pasul 0
⋮
A: Pasul 10 (Cod identificare aparat 10)
⋮
F: Pasul 15 (Cod identificare aparat 15)
10 : Pasul 16 (Cod identificare aparat 16)
⋮
64 : Pasul 100
⋮
6E : Pasul 110
⋮
73 : Pasul 115
74 : Pasul 116
⋮
C7: Pasul 199
⋮
FE : Pasul 254
FF : Pasul 255

* Asocierea datelor în timp real 2

00 : -40
01 : -39
02 : -38
⋮
28 : 0
⋮
4E : +38
4F : +39
50 : +40

19. Egalizare (Comandă : j v)

- Pentru a regla egalizarea.

Transmisie

[j][v][][Set ID][][Data][Cr]

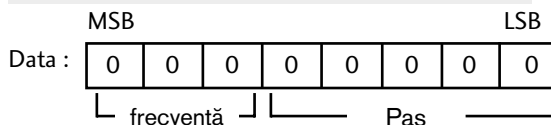

frecvență : 0 120Hz
1 200Hz
2 500Hz
3 1.2kHz
4 3kHz
5 7.5kHz
6 12kHz

Pas (Informații frecvență):

Consultați 'Reprezentare date reale 3 . Consultați pag. 115.

Confirmare

[v][][Set ID][][OK/NG][Data][x]

* Expresie comandă egalizare

7	6	5	4	3	2	1	0	frecvență
0	0	0						120Hz
0	0	1						200Hz
0	1	0						500Hz
0	1	1						1.2KHz
1	0	0						3KHz
1	0	1						7.5KHz
1	1	0						12KHz

7	6	5	Pas					Valoare OSD
			4	3	2	1	0	
			0	0	0	0	0	-24
		
			0	1	1	1	1	0
		
			1	1	1	1	1	24

Ex) Dacă doriți să setați frecvența la 500Hz și valoare -20 pentru meniul OSD, consultați Reprezentare date reale 3 și localizați valoarea pasului pentru -20. 010 (500Hz) 00011 (Step 3) => 01000011 => 43 (Hexazecimal): [j][v][][Set ID][][43][Cr]

* 3 biți de Frecvență și 5 biți Pas înseamnă 8 biți (1 octet). Modificați 8 biți la valoarea Hexazecimală.

20. Comandă reglaj (Comandă : m a)

- Selectați canalul conform următorului număr fizic.

Transmisie

[m][a][][Set ID][][Data0][][Data1][][Data2][Cr]

Date00 : Date canal înalt

Date01 : Date canal redus

ex. Nr. 47 -> 00 2F (2FH)

Nr. 394 -> 01 88 (188H),

DTV Nr. 0 -> Nu are importanță

Date02 : 0x00 : ATV, 0x10 : DTV, 0x20 : Radio

Gamă date canal

Analog - Min: 00 ~ Max: 63 (0~99)

Digital - Min: 00 ~ Max: 3E7 (0~999)

Confirmare

[a][][Set ID][][OK/NG][Data][x]

Data Min: 00 ~ Max: 7DH

21. Adăugare/ignorare canal (Comandă: m b)

- Pentru a ignora starea programului curent.

Transmisie

[m][b][][Set ID][][Data][Cr]

Data00 : Skip(Omitere) 01 : Add(Adăugare)

Confirmare

[b][][Set ID][][OK/NG][Data][x]

22. Cheie (Comandă : m c)

- Pentru a transmite codul cheie IR de la distanță.

Transmisie

[m][c][][Set ID][][Data][Cr]

Data Codul cheie - Consultați pagina 108.

Confirmare

[c][][Set ID][][OK/NG][Data][x]

23. Control lumină fundal (Comandă : m g) (Doar LCD TV)

- Pentru a controla lumina de fundal.

Transmisie

[m][g][][Set ID][][Data][Cr]

Date : date Min : 00 ~ Max: 64

(* transmitere în cod Hexazecimal)

Confirmare

[g][][Set ID][][OK/NG][Data][x]

24. Selecție intrare (Comandă : x b) (Intrare imagine principală)

- Pentru a selecta sursa de intrare pentru imaginea principală.

Transmisie

[x][b][][Set ID][][Data][Cr]

Data: Structură

MSB				LSB			
0	0	0	0	0	0	0	0
└─ Intrare externă ─┘				└─ Număr intrare ─┘			

Intrare externă				Data
0	0	0	0	DTV
0	0	0	1	Analogue
0	0	1	0	AV
0	1	0	0	Component
0	1	1	0	RGB
1	0	0	1	HDMI

Număr intrare				Data
0	0	0	0	Intrare1
0	0	0	1	Intrare2
0	0	1	0	Intrare3

Confirmare

[b][][Set ID][][OK/NG][Data][x]

* Asocierea datelor în timp real 3 (Egalizare)

Pas	: OSD	Pas	: OSD
00	: -24	16	: 1
01	: -23	17	: 3
02	: -21	18	: 4
03	: -20	19	: 6
04	: -18	20	: 7
05	: -16	21	: 9
06	: -15	22	: 10
07	: -13	23	: 12
08	: -12	24	: 13
09	: -10	25	: 15
10	: -8	26	: 16
11	: -7	27	: 18
12	: -5	28	: 19
13	: -4	29	: 21
14	: -2	30	: 22
15	: 0	31	: 24

LG Electronics Inc.