

РІДКОКРИСТАЛІЧНИЙ ТЕЛЕВІЗОР

ПЛАЗМОВИЙ ТЕЛЕВІЗОР

Посібник користувача

МОДЕЛІ РІДКОКРИСТАЛІЧНИХ ТЕЛЕВІЗОРІВ

32LG60**
37LG60**
42LG60**
42LG61**
47LG60**

МОДЕЛІ ПЛАЗМОВИХ ТЕЛЕВІЗОРІВ

32PG60**
42PG60**
50PG60**
50PG70**
60PG70**
50PG40**

Будь-ласка уважно ознайомтеся із даною інструкцією перед початком користування пристроєм.

Збережіть його на майбутнє.

Запишіть номер моделі та серійний номер телевізора.

Прочитайте інформацію на етикетці, наклеєній на задню кришку телевізора, і повідомте цю інформацію Вашому дилерові в разі виникнення потреби відремонтувати телевізор.

Надруковано в Кореї

АКСЕСУАРИ

Впевніться, що наступні аксесуари входять в комплект Вашого плазмового телевізора. Якщо якогось з цих аксесуарів немає, зверніться до дилера, який продав Вам телевізор.

- Зображення на ілюстрації можуть не співпадати з виглядом вашого телевізора.

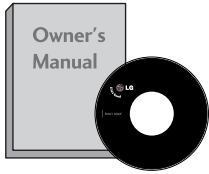

Посібник користувача

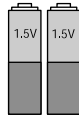

Батарейки

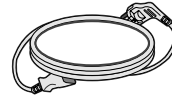

Шнур живлення

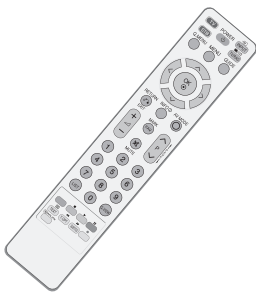

Пульт дистанційного управління

Ця функція недоступна для всіх моделей.

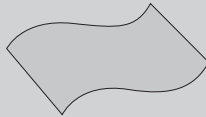

Polishing Cloth
(Додаткова опція)

*Плями та відбитки пальців, що з'явилися на поверхні виробу, слід видаляти тільки тканиною для чищення поверхонь виробу.

Не тріть сильно, видаляйте плями дуже обережно. Будьте обережні, так як надлишкове натискання може викликати подряпини та втрату кольору.

МОДЕЛІ ПЛАЗМОВИХ ТЕЛЕВІЗОРІВ



(Виключення 50PG40**)

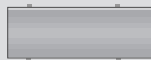

(Тільки 50PG60**
50/60PG70**)

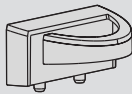

(Тільки 50PG40**)

Короб для кабелів



Кріплення для кабелів
(32/42PG60** :1EA,
50PG40** :2EA)

*Ця функція доступна не у всіх моделях.

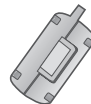

Феритове осердя
(Див. стор.11)
(Ця функція недоступна для всіх моделей.)

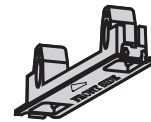

захисна кришка
(Див. стор.13)

(Тільки 32PG60**)



4EA

болти для кріплення підставки
(Див. стор.8)

МОДЕЛІ РІДКОКРИСТАЛІЧНИХ ТЕЛЕВІЗОРІВ



Короб для кабелів



захисна кришка
(Див. стор.13)

(Тільки 32/37LG60**)

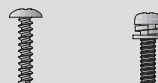

32LG60** : 3EA
37LG60** : 4EA

4EA

(Тільки 42LG60** , 42LG61**)



2EA

1EA

4EA

болти для кріплення підставки
(Див. стор.8)

ЗМІСТ

АКСЕСУАРИ	1
-----------------	---

ПІДГОТОВЛЕННЯ

КЕРУВАННЯ З ПЕРЕДНЬОЇ ПАНЕЛІ	4
ІНФОРМАЦІЯ ПРО ЗАДНЮ ПАНЕЛЬ	6
ВСТАНОВЛЕННЯ ПІДСТАВКИ	8
АКУРАТНО ПОСТАВТЕ ТЕЛЕВІЗОР , НЕ ДОПУСКАЮЧИ ЙОГО ПЕРЕКИДАННЯ.	9
ЗАДНЯ КРИШКА ДЛЯ РОЗТАШУВАННЯ ДРОТІВ .	10
ПОВОРОТНА ПІСТАВКА	11
Встановлення на підставці на горизонтальній поверхні	12
Закріплення на стіні в горизонтальному положенні	13
ПІДКЛЮЧЕННЯ АНТЕНИ	14

ПІДКЛЮЧЕННЯ ЗОВНІШНЬОГО ОБЛАДНАННЯ

ПІДКЛЮЧЕННЯ HD ПРИЙМАЧА	15
Настройка DVD	17
Настройка відеомагнітофона	20
ВСТАВЛЕННЯ МОДУЛЯ CI	22
НАСТРОЙКА ЦИФРОВОГО ЗВУКУ	23
ПІДКЛЮЧЕННЯ ІНШОГО ДЖЕРЕЛА АУДІО/ВІДЕО СИГНАЛУ	24
ПІДКЛЮЧЕННЯ USB-ПРИСТРОЇВ	25
НАСТРОЙКА ДЕКОДЕРА КАНАЛІВ	26
- Настройка екрану в режимі ПК	29

ПЕРЕГЛЯД ТБ / КЕРУВАННЯ ПРОГРАМАМИ

ФУНКЦІЇ КНОПОК ПУЛЬТА ДИС ТАНЦІЙНОГО УПРАВЛІННЯ	34
Увімкнення телевізора	36
Переключення програм	36
Регулювання гучності	36
шВИДКЕ МНЮ	37
ВИБІР ЕКРАННИХ МЕНЮ І РЕГУЛЮВАННЯ ПАРАМЕТРІВ	38
Автоматична настрійка програм	39
Ручна настрійка програм (В ЦИФРОВОМУ РЕЖИМІ)	40
Ручна настрійка програм (В АНАЛОГОВОМУ) .	41
Редагування програм	43
Підсилювач	46
ООНВЛЕННЯ ПРОГРАМНОГО ЗАБЕЗПЕЧЕННЯ	47
ДІАГНОСТИКА	48

ІНФОРМАЦІЯ ПРО CI [ЗВИЧАЙНИЙ ІНТЕРФЕЙС]	49
Відкриття таблиці програм	50
СПИСОК ВХОДІВ «INPUT LIST»	51
SiMPLiNK	52
ООНЗНАЧЕННЯ ДЖЕРЕЛА ВХІДНОГО СИГНАЛУ	54
РЕЖИМ AV	55

Використання USB-пристроїв

При підключенні USB-пристрою	56
СПИСОК ГРАФІЧНИХ ФАЙЛІВ	57
КАТАЛОГ МУЗИЧНИХ ФАЙЛІВ	61

ЕКП (ЕЛЕКТРОННЕ КЕРІВНИЦТВО ПРОГРАМ) (В ЦИФРОВОМУ РЕЖИМІ)

- Увімкнення/вимкнення ЕКП.....	64
- Оберіть програму	64
- Функції клавiш в режимі керiвництва NOW/NEXT (ЗАРАЗ/ДАЛІ)	65
- Функції клавiш в режимі керiвництва на 8 днів. 65	
- Функції клавiш в режимі зміни дати . 65	
- Функції клавiш в полі додаткової інформації. 66	
- Функції клавiш в режимі встановлення таймера запису/нагадування	66
- Функції кнопок у режимі Schedule List (Таблиця розкладу).....	66

КЕРУВАННЯ ЗОБРАЖЕННЯМ

КЕРУВАННЯ РОЗМІРОМ ЗОБРАЖЕННЯ (ПРОПОРЦІЇ)	67
ПОПЕРЕДНІ УСТАНОВКИ ЗОБРАЖЕННЯ	
- Режим зображення – Попередня установка	69
- Автоматичне керування тоном кольору (Теплий/Medium/прохолодний)	70
РУЧНА НАСТРОЙКА ЗОБРАЖЕННЯ	
- Режим зображення – Опція користувача .	71
- Настройка зображення Picture Mode - Експертні настрійки	72
ТЕХНОЛОГІЯ ПОКРАЩЕННЯ ЯКОСТІ ЗОБРАЖЕННЯ	73

РОЗШИРЕНІ НАСТРОЙКИ - РЕЖИМИ FILM MODE/ REAL CINEMA	74
ДОДАТКОВО – РІВЕНЬ ЧОРНОГО(ТЕМРЯВИ) .	75
РОЗШИРЕНІ НАСТРОЙКИ TruMotion	76
TruMotion DEMO	77
ЗАХИСТ ЗОРУ	78
СКИДАННЯ ЗОБРАЖЕННЯ	79
ІНДИКАТОР ЖИВЛЕННЯ	80
Метод Мінімізація залипання зображення(ISM) .	81
РЕЖИМ ЕНЕРГОЗБЕРЕЖЕННЯ	82

КЕРУВАННЯ ЗВУКОМ ТА МОВОЮ

АВТОМАТИЧНИЙ РІВЕНЬ ГУЧНОСТІ	83
ПОПЕРЕДНЬО ВСТАНОВЛЕНІ НАСТРОЙКИ ЗВУКУ – РЕЖИМ ЗВУКУ . . .	84
КЕРУВАННЯ НАСТРОЙКАМИ ЗВУКУ –РЕЖИМ КОРИСТУВАЧА	85
SRS TruSurround XT	85
CLEAR VOICE (ЧИСТИЙ ГОЛОС)	86
Баланс	87
НАСТРОЙКА УВІМКНЕННЯ/ВИМКНЕННЯ ДИНАМІКІВ ТЕЛЕВІЗОРУ	88
ОБИРАННЯ ЦИФРОВОГО АУДІО ВИХОДУ .	89
ІНІЦІАЛІЗАЦІЯ ЗВУКОВИХ НАСТРОЙОК	90
I/II	
- Прийом стерео сигналу / двомовного сигналу (Тільки в аналоговому режимі)	91
- Прийом NICAM (Тільки в аналоговому режимі)	92
- Вибір гучномовців для звукового сигналу .	92
Мова екранного меню/ Вибір країни(додатково) . .	93
ВИБІР МОВИ (ТІЛЬКИ В ЦИФРОВОМУ РЕЖИМІ)	94

ВСТАНОВЛЕННЯ ЧАСУ

Настройка годинника	95
ВСТАНОВЛЕННЯ ТАЙМЕРУ АВТОМАТИЧНОГО УВІМКНЕННЯ/ВИМКНЕННЯ	96
ВСТАНОВЛЕННЯ ТАЙМЕРУ АВТОМАТИЧНОГО ВИМКНЕННЯ	97
НАСТРОЙКА ЧАСОВОГО ПОЯСУ	98
ВСТАНОВЛЕННЯ ТАЙМЕРУ РЕЖИМУ ОЧІКУВАННЯ	98

БАТЬКІВСЬКИЙ КОНТРОЛЬ/РЕЙТИНГИ

ВСТАНОВЛЕННЯ ПАРОЛЮ ТА СИСТЕМИ БЛОКУВАННЯ	99
BLOCK PROGRAMME (БЛОКУВАННЯ ПРОГРАМ)	100
БЛОКУВАННЯ ВІД ДІТЕЙ	101
Блок. клавіш	102

Телетекст

Увімкнення / вимкнення	103
Телетекст системи SIMPLE	103
Телетекст системи TOP	103
Телетекст системи FASTEXT	104
Спеціальні функції телетексту	104

ЦИФРОВИЙ ТЕЛЕТЕКСТ

ТЕЛЕТЕКСТ В МЕЖАХ ЦИФРОВОЇ ПОСЛУГИ	105
ТЕЛЕТЕКСТ В МЕЖАХ ЦИФРОВОЇ ПОСЛУГИ	105

ДОДАТОК

УСУНЕННЯ НЕПОЛАДОК	106
ОБСЛУГОВУВАННЯ	108
ХАРАКТЕРИСТИКИ ТЕЛЕВІЗОРА	109
ПРОГРАМУВАННЯ ПУЛЬТУ ДИС ТАНЦІЙНОГО КЕРУВАННЯ	111
КОДИ ПУЛЬТА ДУ	113
НАСТРОЙКА ЗОВНІШНЬОГО КОНТРОЛЬНОГО ПРИСТРОЮ	115

ПІДГОТОВЛЕННЯ

КЕРУВАННЯ З ПЕРЕДНЬОЇ ПАНЕЛІ

- Зображення на ілюстрації можуть не співпадати з виглядом вашого телевізора.
- Якщо корпус приладу покритий захисною плівкою, видаліть захисну плівку і протріть корпус м'якою тканиною.

МОДЕЛІ ПЛАЗМОВИХ ТЕЛЕВІЗОРІВ

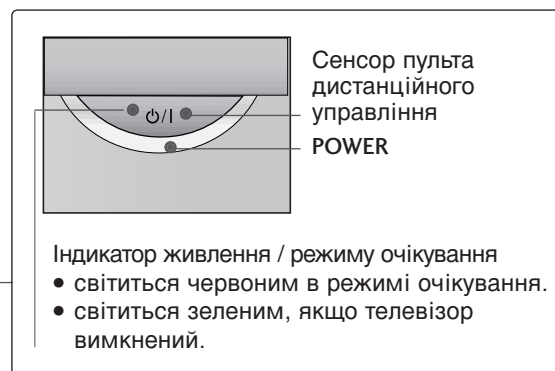
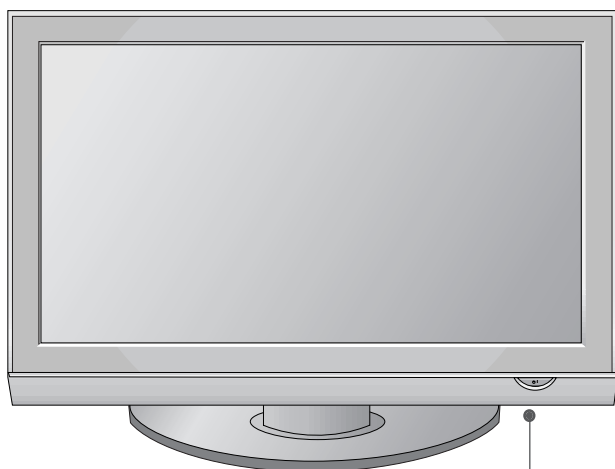

МОДЕЛІ РІДКОКРИСТАЛІЧНИХ ТЕЛЕВІЗОРІВ

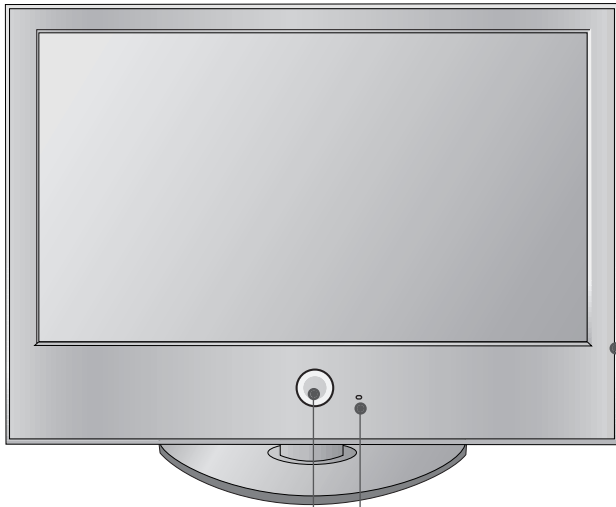

Intelligent Sensor
Регулює параметри зображення у відповідності до оточуючого середовища.

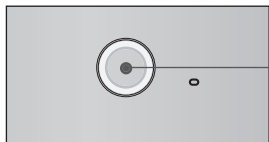
**POWER**

Сенсор пульта дистанційного управління
Індикатор живлення / режиму очікування

- світиться червоним в режимі очікування.
- Світиться білим під час роботи телевізора.

Примітка: Індикатор живлення можна настроїти в меню OPTION.



ПІДГОТОВЛЕННЯ

ІНФОРМАЦІЯ ПРО ЗАДНЮ ПАНЕЛЬ

- Зображення на ілюстрації можуть не співпадати з виглядом вашого телевізора.

МОДЕЛІ ПЛАЗМОВИХ ТЕЛЕВІЗОРІВ

Тільки 50PG40**

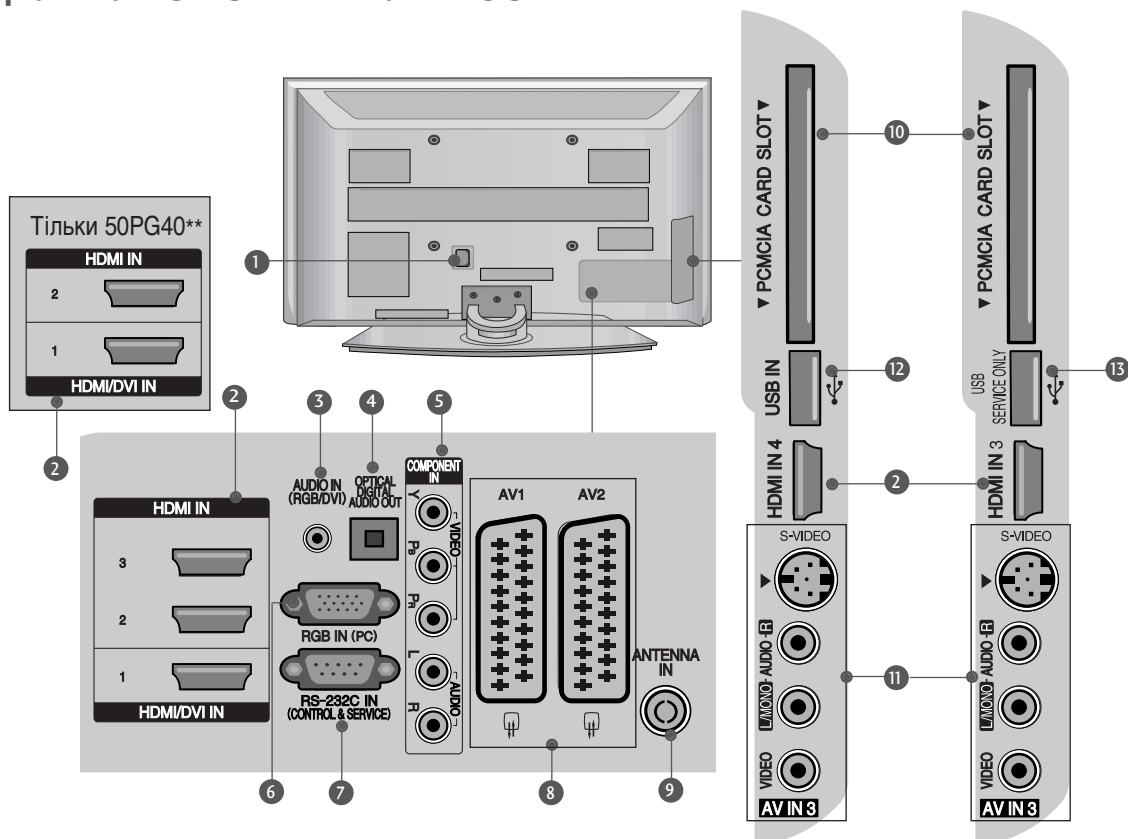

- 1 Роз'єм для підключення шнура живлення**
Цей телевізор працює від джерела змінного струму. Напряга вказана на сторінці Характеристик телевізора. Заборонено підключати телевізор до джерела постійного струму.
- 2 HDMI (Мультимедійний інтерфейс високої чіткості)**
Подайте сигнал HDMI до входу HDM IN. Або сигнал DVI(VIDEO) до порту HDMI/DVI за допомогою кабелю DVI або HDMI.
- 3 Аудіо вхід RGB/DVI**
Вхід для прийому аудіосигналу від комп'ютера або цифрового телебачення.
- 4 OPTICAL DIGITAL AUDIO OUT (Цифровий оптичний аудіовихід)**
Підключення цифрового аудіо з різних типів обладнання.
Примітка: В режимі очікування ці порти не працюють.
- 5 Компонентний вхід**
З'єднайте ці гнізда із виходами компонентного відео- /аудіосигналу зовнішнього пристрою.
- 6 Вхідний порт RGB**
Для прийому відеосигналу з комп'ютера.
- 7 ГНІЗДО ВХОДУ RS-232C (CONTROL&SERVICE)**
Підключайте серійний порт контрольних пристроїв до роз'єму RS-232C.
- 8 Роз'єми євро-скарт (AV1/AV2)**
З'єднайте ці роз'єми із входом або виходом зовнішнього пристрою.
- 9 Антенний вхід**
Роз'єм для підключення RF-антени.
- 10 Гніздо для карт PCMCIA (Міжнародна асоціація комп'ютерних карт пам'яті).**
(Ця функція доступна не в усіх країнах.)
- 11 Вхід S-Video**
З'єднайте з виходом S-Video пристрою із функцією S-VIDEO.
Аудіо- /відеовхід
З'єднайте ці гнізда із аудіо- /відеовиходом зовнішнього пристрою.
- 12 USB-порт**
- 13 ПОРТ, ПРИЗНАЧЕНИЙ ДЛЯ ОБСЛУГОВУВАННЯ**

МОДЕЛІ РІДКОКРИСТАЛІЧНИХ ТЕЛЕВІЗОРІВ



- 1 Роз'єм для підключення шнура живлення**
Цей телевізор працює від джерела змінного струму. Напряга вказана на сторінці Характеристик телевізора. Заборонено підключати телевізор до джерела постійного струму.
- 2 ГНІЗДО ВХОДУ RS-232C (CONTROL&SERVICE)**
Підключайте серійний порт контрольних пристроїв до роз'єму RS-232C.
- 3 Вхідний порт RGB**
Для прийому відеосигналу з комп'ютера.
Аудіо вхід RGB/DVI
Вхід для прийому аудіосигналу від комп'ютера або цифрового телебачення.
- 4 HDMI (Мультимедійний інтерфейс високої чіткості)**
Подайте сигнал HDMI до входу HDM IN. Або сигнал DVI(VIDEO) до порту HDMI/DVI за допомогою кабелю DVI або HDMI.
- 5 Компонентний вхід**
З'єднайте ці гнізда із виходами компонентного відео- /аудіосигналу зовнішнього пристрою.
- 6 Аудіо- /відеовхід**
З'єднайте ці гнізда із аудіо- /відеовиходом зовнішнього пристрою.
- 7 OPTICAL DIGITAL AUDIO OUT (Цифровий оптичний аудіовихід)**
Підключення цифрового аудіо з різних типів обладнання.
Примітка: В режимі очікування ці порти не працюють.
- 8 Роз'єми євро-скарт (AV1/AV2)**
З'єднайте ці роз'єми із входом або виходом зовнішнього пристрою.
- 9 Антенний вхід**
Роз'єм для підключення RF-антени.

HDMI (Мультимедійний інтерфейс високої чіткості) Подайте сигнал HDMI до входу HDM IN.

USB-порт

Гніздо для карт PCMCIA (Міжнародна асоціація комп'ютерних карт пам'яті).
(Ця функція доступна не в усіх країнах.)

ПІДГОТОВЛЕННЯ

ВСТАНОВЛЕННЯ ПІДСТАВКИ

■ Зображення на ілюстрації можуть не співпадати з виглядом вашого телевізора. Під час монтажу настільної підставки, переконайтесь, що болт повністю затягнутий. (Якщо його не затягнути як слід, після встановлення пристрій може нахилитись уперед). У разі затягнення болта з надмірною силою, він може відхилитися внаслідок стирання різьбової частини.

Тільки 32/37/42LG60** , 42LG61**

- 1 Обережно покладіть телевізор екраном вниз на м'яку поверхню для захисту екрана від пошкодження.

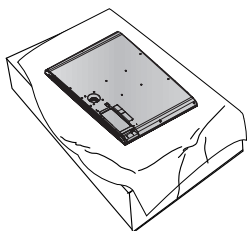

- 2 Зберіть основу підставки і кронштейн підставки телевізора.

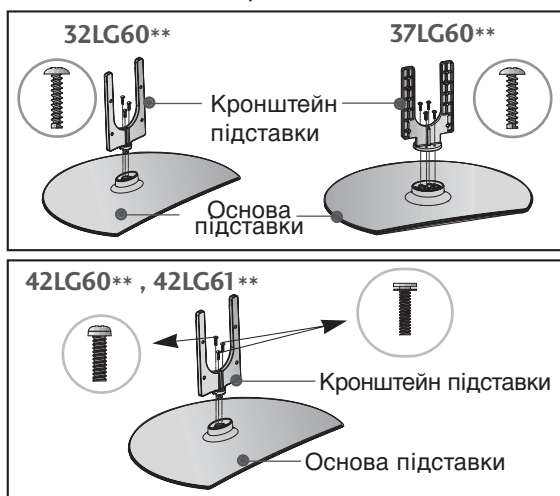

- 3 Ориєдняйте підставку до телевізора, як показано на малюнку.

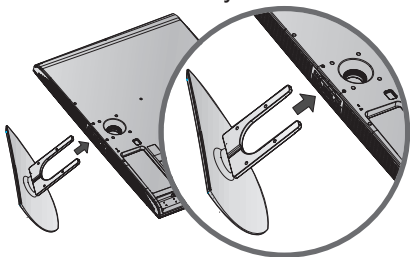

- 4 Надійно закрутіть 4 болти в отвори на задній панелі телевізора.

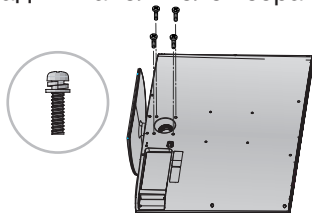

Тільки 32PLG60**

- 1 Обережно покладіть телевізор екраном вниз на м'яку поверхню для захисту екрана від пошкодження.

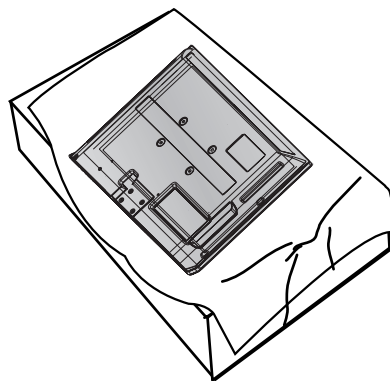

- 2 Ориєдняйте підставку до телевізора, як показано на малюнку.

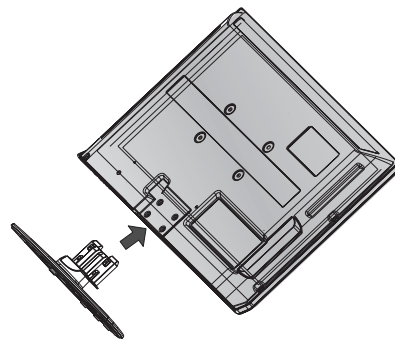

- 3 Надійно закрутіть 4 болти в отвори на задній панелі телевізора.

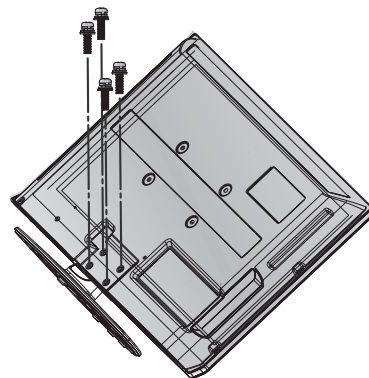

АКУРАТНО ПОСТАВТЕ ТЕЛЕВІЗОР , НЕ ДОПУСКАЮЧИ ЙОГО ПЕРЕКИДАННЯ.

- Необхідні компоненти для монтажу телевізора на стіні потрібно придбати окремо.
- Установіть телевізор ближче до стіни, щоб він не міг перекинутися при поштовху.
- Нижче наведені інструкції по правильній установці пристрою шляхом його надійного закріплення на стіні так, щоб він не впав, якщо його потягнути до себе. Це виключить можливість падіння телевізора і травмування людей, а також запобіжить пошкодженню пристрою. Не дозволяйте дітям забиратися на телевізор і висіти на ньому.

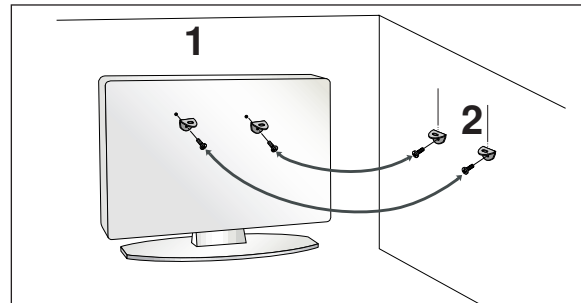
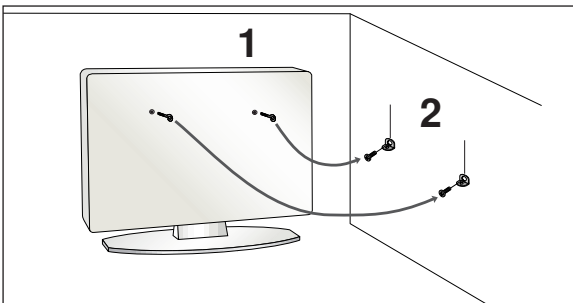

- 1 Використайте болти з кільцями та кронштейни/болти телевізора, щоб зафіксувати телевізор на стіні, як показано на малюнку.
(Якщо на телевізорі в місцях для гвинтів з вушком установлені гвинти, викрутіть їх перед установленням гвинтів з вушком).
* Вкрутіть болти з кільцями або кронштейни/болти телевізора і надійно затягніть їх у верхніх отворах.
- 2 Зафіксуйте кронштейни на стіні за допомогою окремих болтів. Кронштейни, прикріплені до стіни, повинні співпадати по висоті з кронштейнами телевізора.

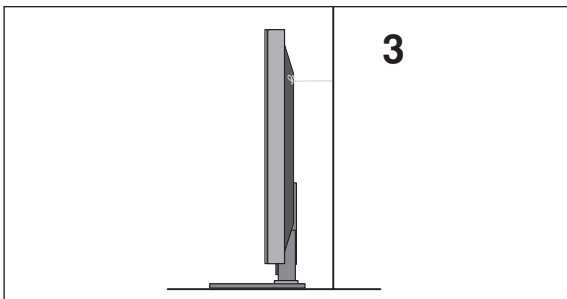

- 3 Прив'яжіть телевізор до кронштейна за допомогою міцної мотузки. Задля більшої безпеки рекомендується прив'язати мотузку таким чином, щоб вона знаходилась в горизонтальному положенні між стіною та телевізором.

! ПРИМІТКА

- ▶ Якщо необхідно перенести телевізор у інше місце, спершу розв'яжіть мотузку.
- ▶ Використовуйте відповідний тримач для телевізора або комод, який достатньо великий і міцний, щоб витримати вагу телевізора.
- ▶ Задля безпечного використання телевізора впевніться, що висота кронштейна, прикріпленого до стіни, відповідає висоті телевізора.

ПІДГОТОВЛЕННЯ

ЗАДНЯ КРИШКА ДЛЯ РОЗТАШУВАННЯ ДРОТІВ

- Зображення на ілюстрації можуть не співпадати з виглядом вашого телевізора.

МОДЕЛІ ПЛАЗМОВИХ ТЕЛЕВІЗОРІВ

- 1 Підключіть необхідні кабелі.
Інструкції по підключенню зовнішнього обладнання див. у розділі «Підключення зовнішнього обладнання».

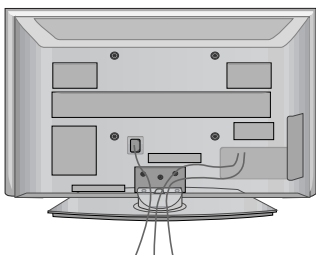

- 2 Установіть КОРОБ ДЛЯ КАБЕЛІВ як показано на малюнку.

32/42PG60**

50PG40**

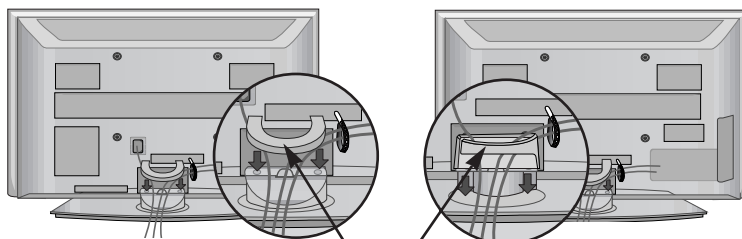

Короб для кабелів

* Установіть Кріплення для кабелів як показано на малюнку і закріпіть кабелі

50PG60**, 50/60PG70**

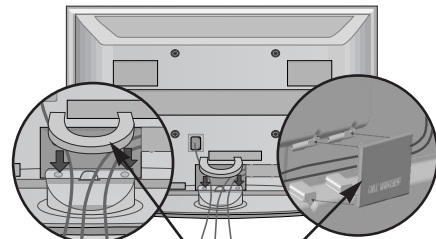

Короб для кабелів

Як зняти короб для кабелів

Візьміть **КОРОБ ДЛЯ КАБЕЛІВ** двома руками і потягніть вгору.

У моделі 42PG60** натисніть посередині **ЗАЖИМУ УТРИМУВАЧА КАБЕЛІВ**, тоді потягніть його вгору.

32PG60**

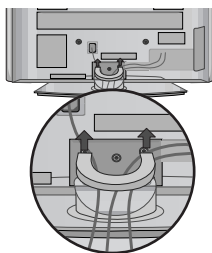

42PG60**

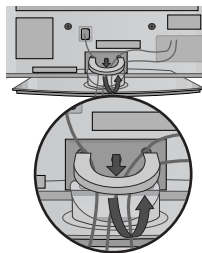

50PG40**

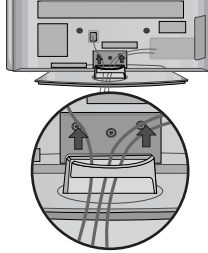

50PG60**, 50/60PG70**



Натисніть на два фіксатори і від'єднайте **КОРОБ ДЛЯ КАБЕЛІВ** від телевізора.

❗ ПРИМІТКА

- Не використовуйте **КОРОБ ДЛЯ КАБЕЛІВ** для піднімання телевізора.
- Падіння телевізора загрожує йому пошкодженням, а Вам травмуванням.

МОДЕЛІ РІДКОКРИСТАЛІЧНИХ ТЕЛЕВІЗОРІВ

- 1** Вирівняйте отвір із виступом на **ЗАЖИМІ УТРИМУВАЧА КАБЕЛІВ**. Поверніть **ЗАЖИМ УТРИМУВАЧА КАБЕЛІВ**, як показано. Зверніть увагу: надмірне зусилля, прикладене до утримувача кабелів, може спричинити пошкодження продукту.

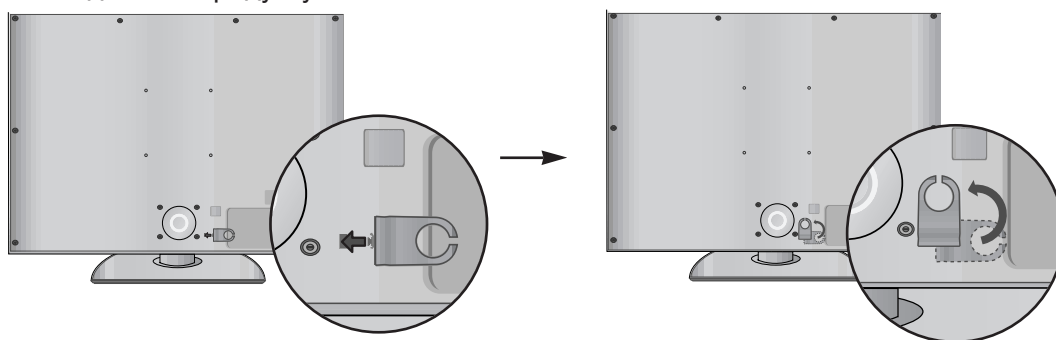

- 2** Підключіть необхідні кабелі. Інструкції по підключенню зовнішнього обладнання див. у розділі «Підключення зовнішнього обладнання».

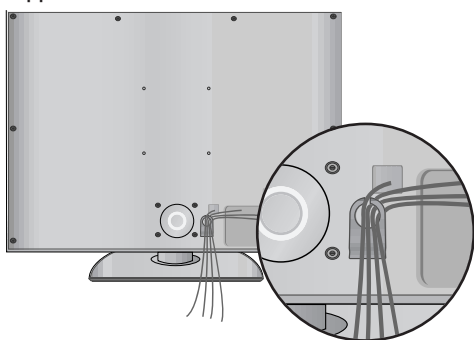

Використання феритового осердя

(Ця функція недоступна для всіх моделей.)

Використовуйте феритове осердя для зменшення електромагнітних хвиль під час підключення кабелю живлення.

Чим ближче розташоване феритове осердя до штекера електроживлення, тим краще.

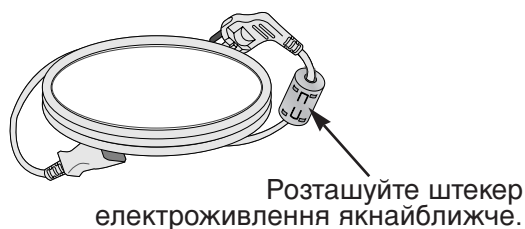

ПОВОРОТНА ПІСТАВКА

Після встановлення телевізора ви можете вручну повернути екран на 20 градусів вліво або вправо щоб підібрати найбільш зручне для вас положення екрану.

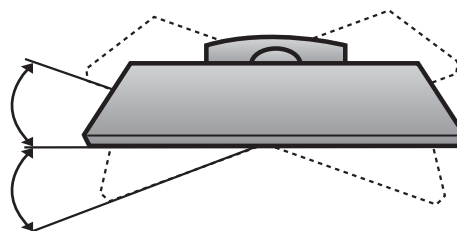

ПІДГОТОВЛЕННЯ

- Телевізор можна встановлювати різними способами, наприклад на стіні чи на столі.
- Телевізор розроблений для розміщення в горизонтальному положенні.

ЗАЗЕМЛЕННЯ

Обов'язково заземліть телевізор для попередження ураження електрострумом. Якщо заземлити телевізор неможливо, зверніться до кваліфікованого майстра із проханням встановити окремий автоматичний пристрій припинення подачі струму. Не намагайтесь заземлити пристрій шляхом його приєднання до телефонних ліній, громовідводів чи газових труб.

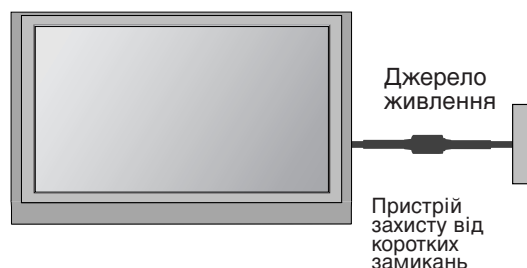

Встановлення на підставці на горизонтальній поверхні

Для забезпечення достатньої циркуляції повітря залишіть 4 дюйми (10 см) відстані з кожного боку та до стіни.

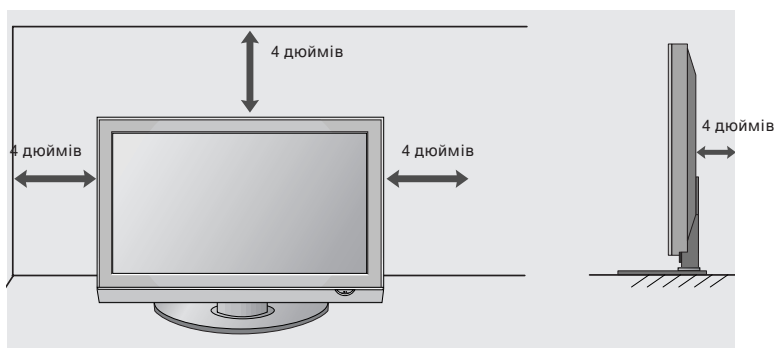
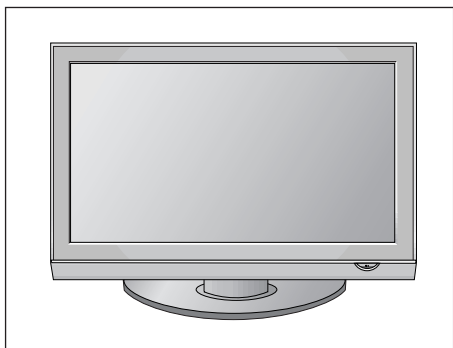

Закріплення на стіні в горизонтальному положенні

Для забезпечення достатньої циркуляції повітря залишіть 4 дюйми (10 см) відстані з кожного боку та до стіни. Для монтажу телевізора на стіну рекомендується використовувати настінний монтажний кронштейн LG.

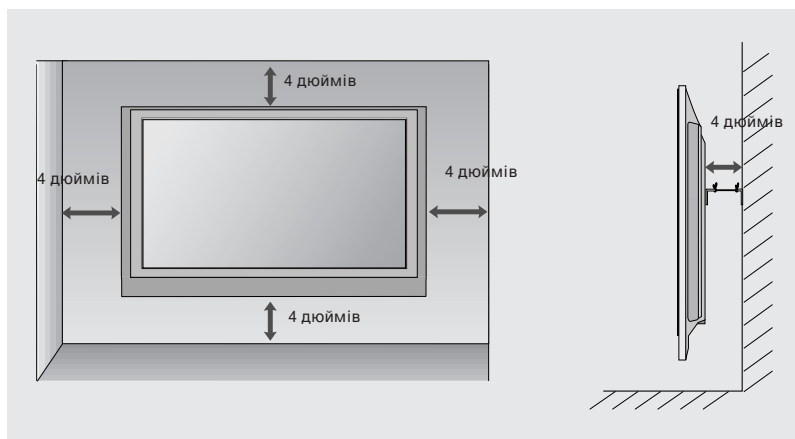
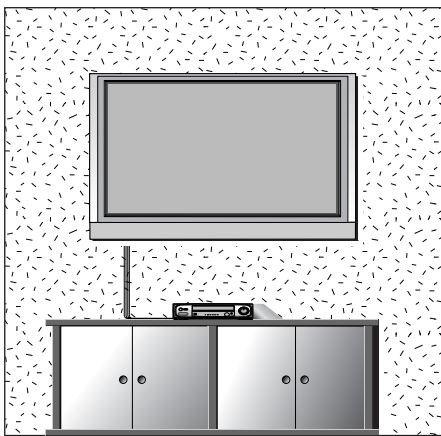

УСТАНОВКА БЕЗ НАСТІЛЬНОЇ ПІДСТАВКИ

■ Зображення на ілюстрації можуть не співпадати з виглядом вашого телевізора.
При монтажі телевізора на стіні закрийте місце приєднання настільної підставки захисною кришкою.

МОДЕЛІ ПЛАЗМОВИХ ТЕЛЕВІЗОРІВ

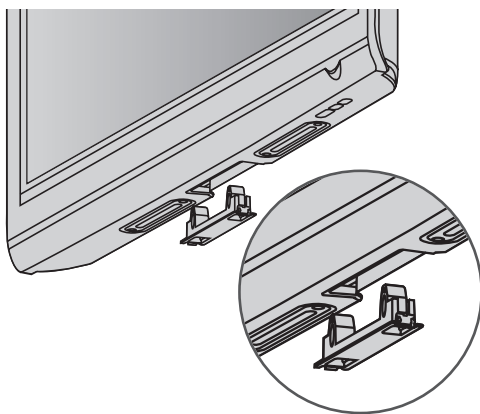

МОДЕЛІ РІДКОКРИСТАЛІЧНИХ ТЕЛЕВІЗОРІВ

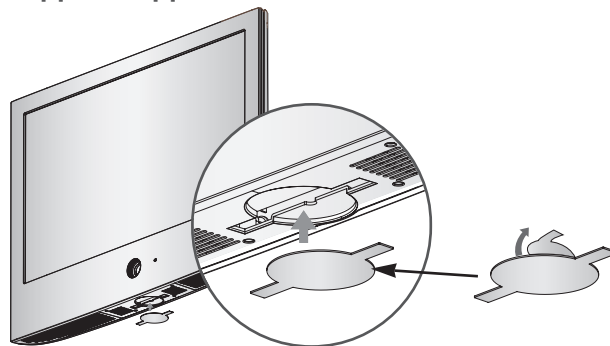

Зніміть захисну плівку з захисної кришки та приклейте її на телевізор, як показано.

ПІДГОТОВЛЕННЯ

- Для запобігання пошкодженню обладнання, ніколи не вставляйте кабелі живлення до завершення підключення всього обладнання.

ПІДКЛЮЧЕННЯ АНТЕНИ

- Для оптимальної якості зображення, налаштуйте напрямок антени.
- Кабель та конвертер антени не входять в комплект.

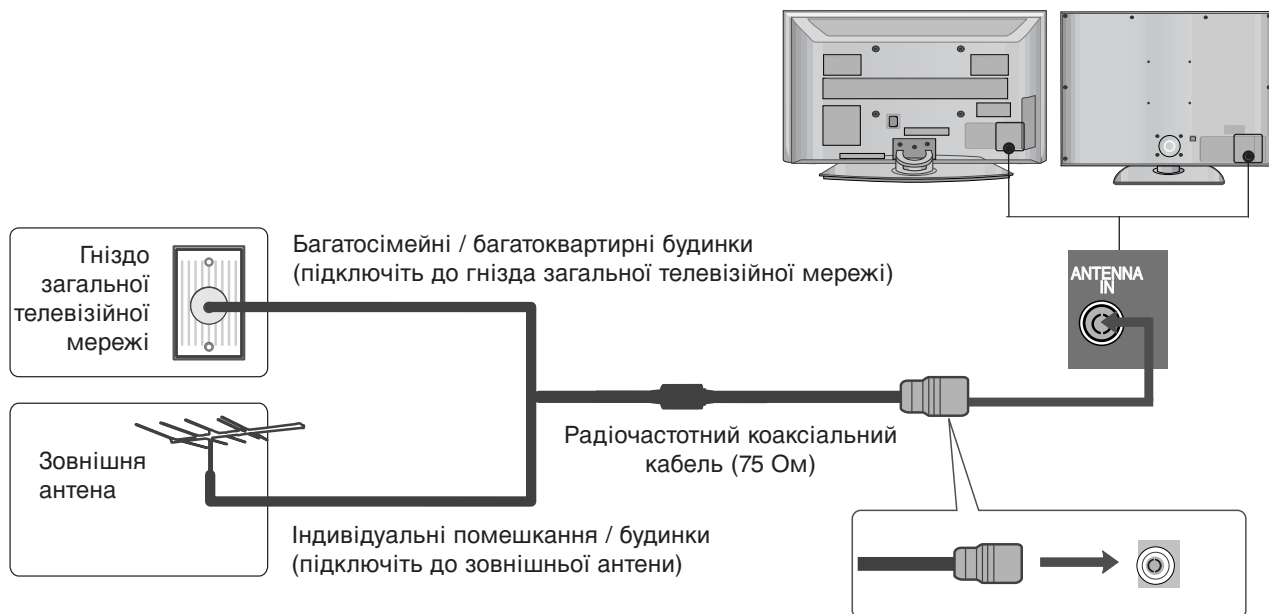

- В місцях з поганим сигналом, для покращення якості зображення, підключіть до антени підсилювач сигналу, як показано праворуч.
- Якщо вам потрібно розділити сигнал для двох телевізорів, використовуйте для підключення розгалужувач сигналу антени.

ПІДКЛЮЧЕННЯ ЗОВНІШНЬОГО ОБЛАДНАННЯ

- Для запобігання пошкодженню обладнання, ніколи не вставляйте кабелі живлення до завершення підключення всього обладнання.
- У даному розділі «Налаштування зовнішнього обладнання» в основному наводяться схеми для моделей 42PG60*.
- Зображення на ілюстрації можуть не співпадати з виглядом вашого телевізора.

ПІДКЛЮЧЕННЯ HD ПРИЙМАЧА

- Даний телевізор забезпечує прийом сигналів цифрового ефірного/кабельного телебачення без використання зовнішніх цифрових приставок. Однак, якщо для прийому сигналів цифрового телебачення використовується приставка або інший зовнішній цифровий пристрій, скористайтеся нижченаведеною схемою підключення.

При підключенні за допомогою компонентного кабелю

- 1 Підключіть відеовиходи (Y, Pb, Pr) цифрового декодера каналів до гнізд **COMPONENT IN VIDEO** телевізора.
- 2 З'єднайте аудіовихід цифрового декодера каналів із гніздами компонентного аудіовходу **COMPONENT IN AUDIO** телевізора.
- 3 Увімкніть цифровий декодер каналів. (Див. посібник користувача цифрового декодера каналів).
- 4 За допомогою кнопки **INPUT** (Вхідний сигнал) на пульті дистанційного управління телевізора виберіть джерело вхідного сигналу **Component**

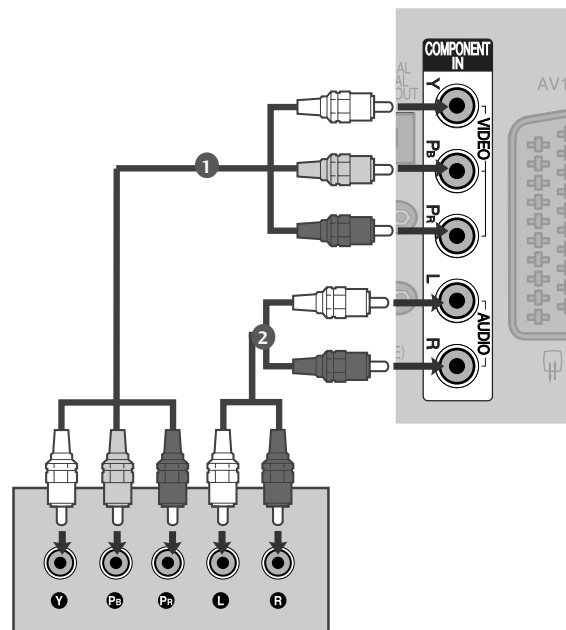

Сигнал	Component	HDMI
480i/576i	Так	Ні
480p/576p	Так	Так
720p/1080i	Так	Так
1080p	Так	Так
	(тільки 50/60 Гц)	(24Hz/30Hz/50Hz/60Hz)

ПІДКЛЮЧЕННЯ ЗОВНІШНЬОГО ОБЛАДНАННЯ

При підключенні за допомогою кабелю HDMI

- 1 З'єднайте HDMI-вихід цифрового декодера каналів із входом **HDMI/DVI IN 1**, **HDMI IN 2**, **HDMI IN 3** або **HDMI IN 4**(Виключення 50PG40**) телевізора.
- 2 Увімкніть цифровий декодер каналів. (Див. посібник користувача цифрового декодера каналів).
- 3 За допомогою кнопки **INPUT** (Вхідний сигнал) на пульті дистанційного управління виберіть джерело вхідного сигналу **HDMI1**, **HDMI2**, **HDMI3** або **HDMI4**(Виключення 50PG40**).

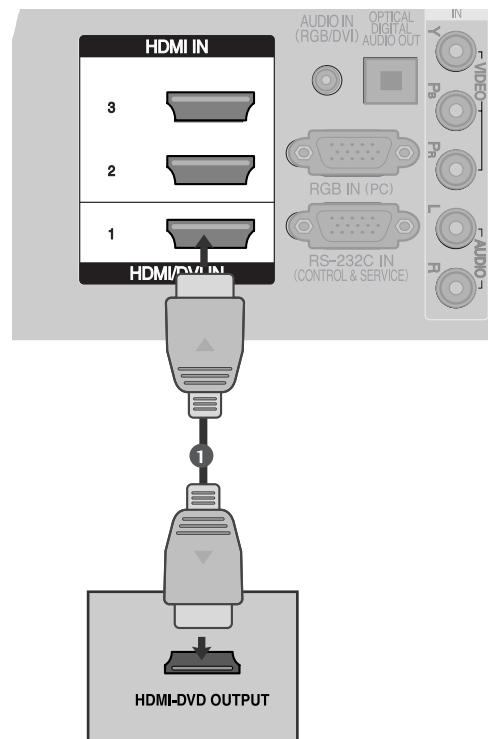

При з'єднанні роз'єму HDMI з роз'ємом DVI

- 1 З'єднайте HDMI-вихід цифрового декодера каналів із входом **HDMI/DVI IN 1** телевізора.
- 2 З'єднайте аудіовиходи декодера каналів із входом **AUDIO IN(RGB/DVI)** телевізора.
- 3 Увімкніть цифровий декодер каналів. (Див. посібник користувача цифрового декодера каналів).
- 4 За допомогою кнопки **INPUT** (Вхідний сигнал) на пульті дистанційного управління виберіть джерело вхідного сигналу **HDMI1**.

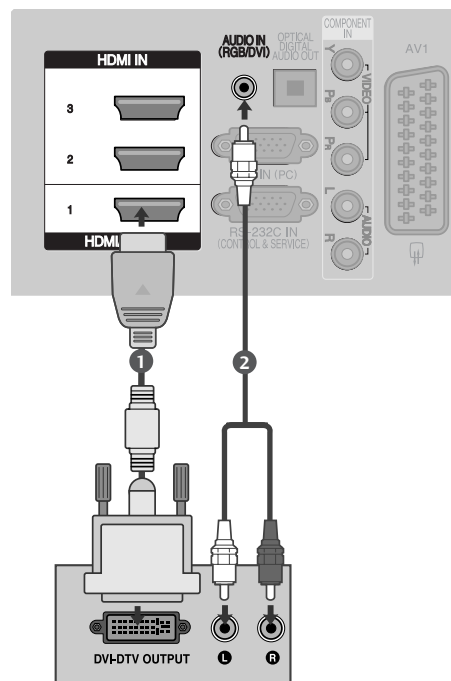

Настройка DVD

При підключенні за допомогою компонентного кабелю

- 1 Підключіть відеовиходи (Y, P_B, P_R) DVD-програвача до гнізд **COMPONENT IN VIDEO** телевізора.
- 2 З'єднайте аудіовиходи DVD-програвача із входами **COMPONENT IN AUDIO** телевізора.
- 3 Увімкніть DVD-програвач та вставте в нього диск DVD.
- 4 За допомогою кнопки **INPUT** (Вхідний сигнал) на пульті дистанційного управління телевізора виберіть джерело вхідного сигналу **Component**.
- 5 Інструкції з управління DVD-програвачем наведено в його посібнику користувача.

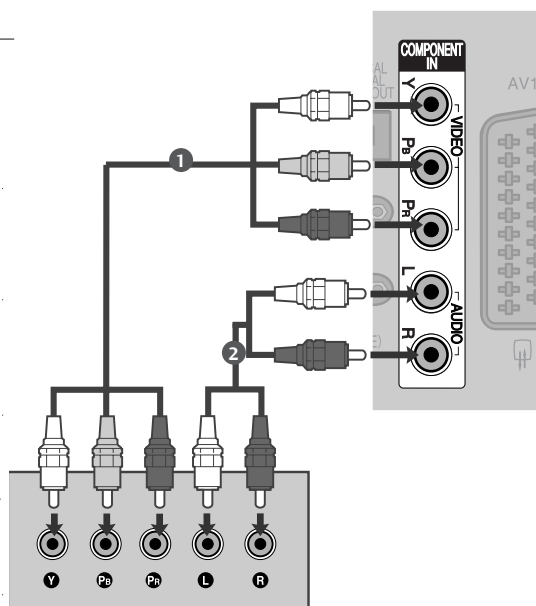

►Гнізда компонентного вхідного сигналу

Для отримання вищої якості зображення підключіть DVD-програвач до гнізд компонентного вхідного сигналу, як показано на малюнку.

Гнізда компонентного сигналу на телевізорі	Y	P _B	P _R
Гнізда вихідного сигналу на DVD-програвачі	Y	P _B	P _R
	Y	B-Y	R-Y
	Y	C _b	C _r
	Y	P _b	P _r

ПІДКЛЮЧЕННЯ ЗОВНІШНЬОГО ОБЛАДНАННЯ

При підключенні за допомогою кабелю євро-скарт

- 1 З'єднайте вихід "євро-скарт" DVD-програвача із входом євро-скарт **AV1** телевізора.
- 2 Увімкніть DVD-програвач та вставте в нього диск DVD.
- 3 За допомогою кнопки **INPUT** (Вхідний сигнал) на пульті дистанційного управління виберіть джерело вхідного сигналу **AV1**.
Якщо DVD-програвач підключений до роз'єму євро-скарт AV2, виберіть джерело сигналу **AV2**.
- 4 Інструкції з управління DVD-програвачем наведено в його посібнику користувача.

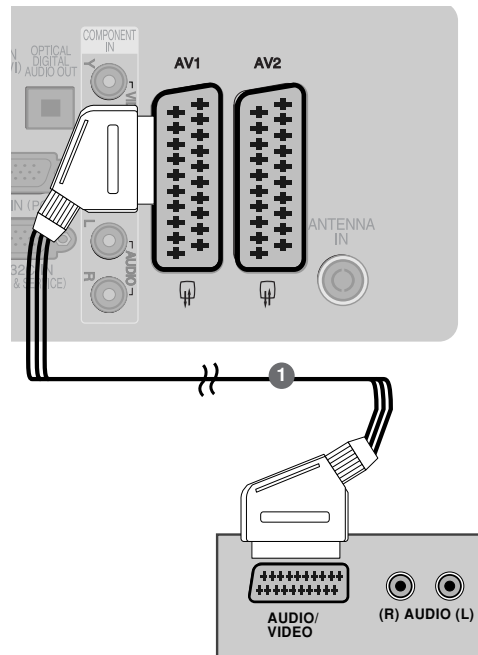

! ПРИМІТКА

- Використовуйте роз'єми євро-скарт із екранованим кабелем "євро-скарт".

При підключенні за допомогою кабелю S-Video (Тільки плазмові телевізори)

- 1 З'єднайте вихід S-VIDEO програвача DVD із входом S-VIDEO телевізора.
- 2 З'єднайте аудіовиходи DVD-програвача із входами AUDIO телевізора.
- 3 Увімкніть DVD-програвач та вставте в нього диск DVD.
- 4 За допомогою кнопки INPUT (Вхідний сигнал) на пульті дистанційного управління виберіть джерело вхідного сигналу AV3.
- 5 Інструкції з управління DVD-програвачем наведено в його посібнику користувача.

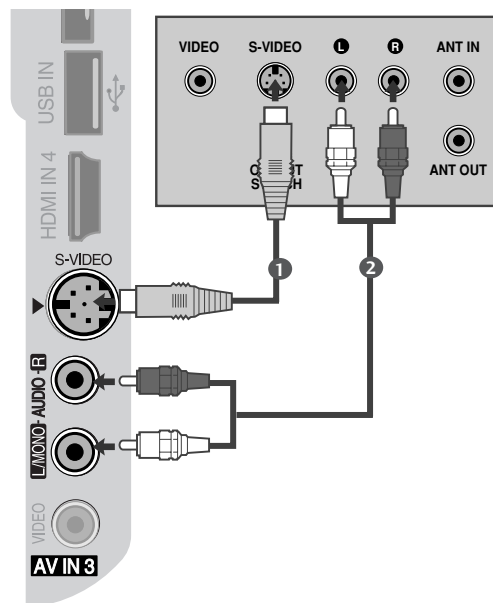

При підключенні за допомогою кабелю HDMI

- 1 З'єднайте HDMI-вихід DVD-програвача із входом **HDMI/DVI IN 1**, **HDMI IN 2**, **HDMI IN 3** або **HDMI IN 4**(Виключення 50PG40**) телевізора
- 2 За допомогою кнопки **INPUT** (Вхідний сигнал) на пульті дистанційного управління виберіть джерело вхідного сигналу **HDMI1**, **HDMI2**, **HDMI3** або **HDMI4**(Виключення 50PG40**) .
- 3 Інструкції з управління DVD-програвачем наведено в його посібнику користувача.

! ПРИМІТКА

- ▶ Телевізор може одночасно отримувати аудіо- та відеосигнал за допомогою кабелю HDMI (Мультимедійний інтерфейс високої чіткості).
- ▶ Якщо DVD-програвач не підтримує функцію Auto HDMI, необхідно настроїти розподільчу здатність вихідного сигналу вручну.

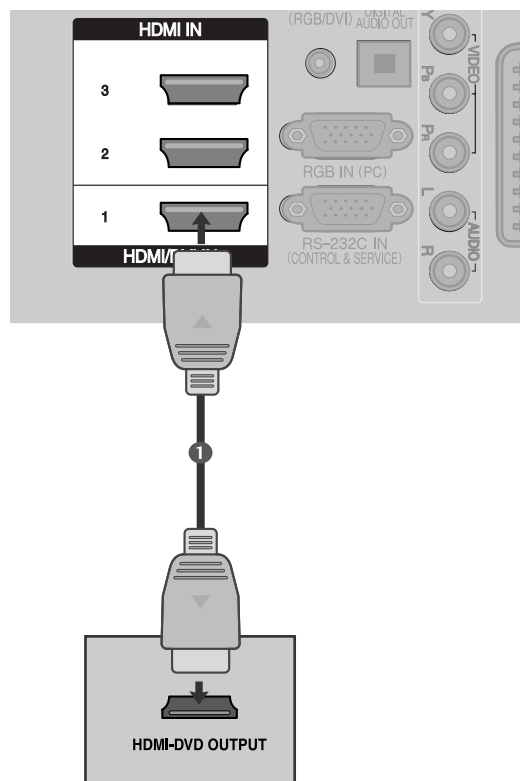

ПІДКЛЮЧЕННЯ ЗОВНІШНЬОГО ОБЛАДНАННЯ

Настройка відеомагнітофона

- Щоб уникнути спотворення зображення внаслідок перешкод, розмістіть відеомагнітофон на достатній відстані від телевізора.
- Зазвичай, коли під час перегляду відеомагнітофона була використана функція "стоп-кадр", тоді в разі паралельного перегляду телевізійного зображення на екрані в форматі 4:3 фіксоване зображення може бути видимим по боках екрана.

Підключення за допомогою ВЧ (антенного) кабелю.

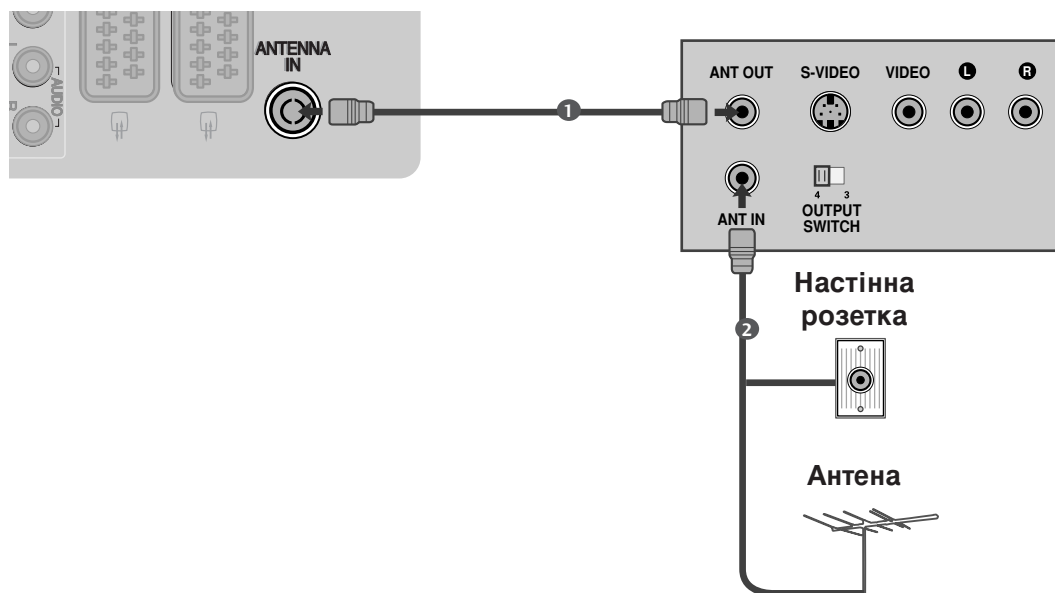

- 1 Підключіть гніздо **ANT OUT** відеомагнітофона до гнізда **ANTENNA IN** телевізора.
- 2 Підключіть антенний кабель до гнізда **ANT IN** відеомагнітофону.
- 3 Натисніть кнопку **PLAY** (Відтворення) на відеомагнітофоні та настройте відповідну програму на телевізорі для перегляду телевізійних програм через відеомагнітофон.

При підключенні за допомогою кабелю євро-скарт

- 1 З'єднайте вихід євро-скарт відеомагнітофона із роз'ємом євро-скарт **AV1** телевізора.
- 2 Вставте відеокасету у відеомагнітофон та натисніть **PLAY** (Відтворення) на відеомагнітофоні (див. посібник користувача відеомагнітофона).
- 3 За допомогою кнопки **INPUT** (Вхідний сигнал) на пульті дистанційного управління виберіть джерело вхідного сигналу **AV1**.
- 4 Якщо відеомагнітофон підключений до роз'єму євро-скарт **AV2**, виберіть джерело сигналу **AV2**.

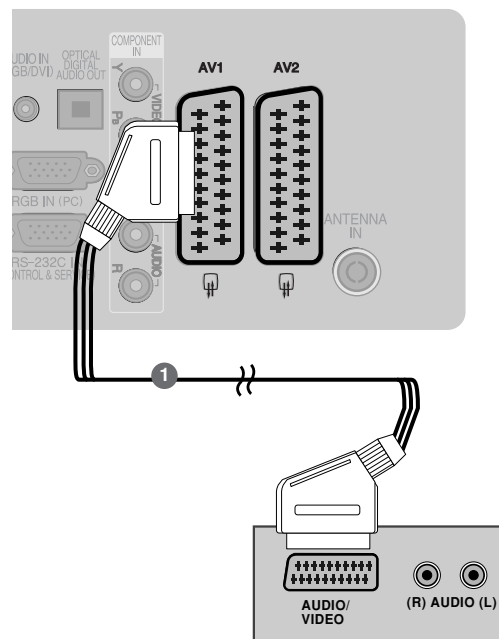

! ПРИМІТКА

- Використовуйте роз'єми євро-скарт із екранованим кабелем "євро-скарт".

При підключенні за допомогою кабелю RCA (тюльпан)

- 1 З'єднайте гнізда **AUDIO/VIDEO** (Звук/відео) телевізора та відеомагнітофона. Кольори штекерів і гнізд повинні співпадати (Відео = жовтий, звук лівий канал = білий, звук правий канал = червоний)
- 2 Вставте відеокасету у відеомагнітофон та натисніть **PLAY** (Відтворення) на відеомагнітофоні (див. посібник користувача відеомагнітофона).
- 3 За допомогою кнопки **INPUT** (Вхідний сигнал) на пульті дистанційного управління виберіть джерело вхідного сигналу **AV3**.

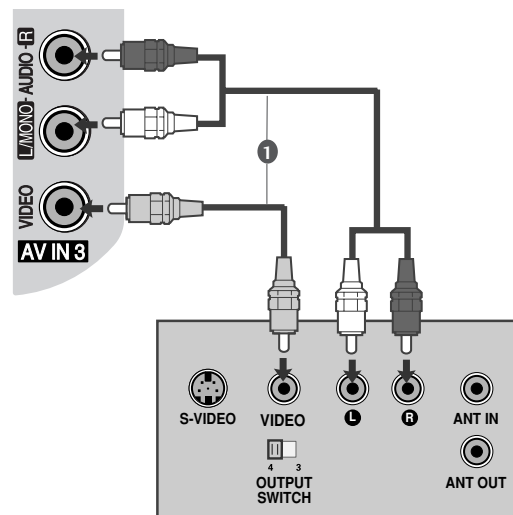

! ПРИМІТКА

- Якщо у Вас відеомагнітофон формату моно, підключіть звуковий кабель відеомагнітофона до гнізда **AUDIO L/MONO**.

ПІДКЛЮЧЕННЯ ЗОВНІШНЬОГО ОБЛАДНАННЯ

При підключенні за допомогою кабелю S-Video (Тільки плазмові телевізори)

- 1 З'єднайте вихід S-VIDEO відеоманітофона із входом **S-VIDEO** телевізора. Якість зображення буде вищою в порівнянні із звичайним композитним сигналом, що надходить через кабель RCA (тюльпан).
- 2 З'єднайте аудіовиходи відеоманітофона з **AUDIO** телевізора.
- 3 Вставте відеокасету у відеоманітофон та натисніть **PLAY** (Відтворення) на відеоманітофоні (див. посібник користувача відеоманітофона).
- 4 За допомогою кнопки **INPUT** (Вхідний сигнал) на пульті дистанційного управління виберіть джерело вхідного сигналу **AV3**.

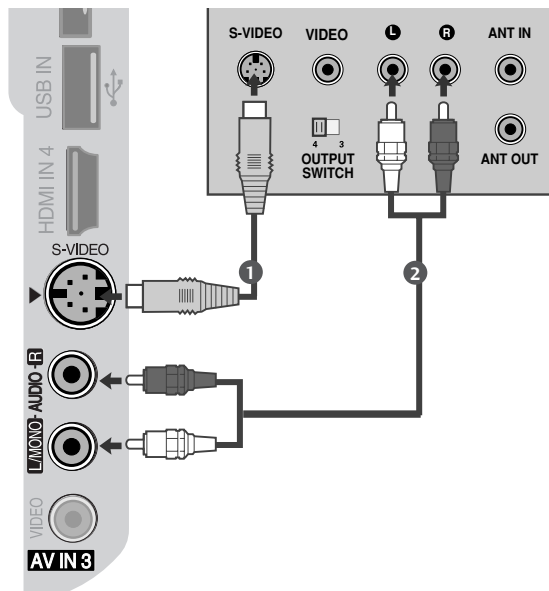

! ПРИМІТКА

- Якщо відеоманітофон системи S-VHS одночасно підключений до телевізора за допомогою кабелів VIDEO та S-VIDEO, телевізор отримуватиме лише сигнал S-VIDEO.

ВСТАВЛЕННЯ МОДУЛЯ CI

- Для перегляду платних послуг в режимі цифрового телебачення.
- Ця функція доступна не в усіх країнах.

- 1 Вставте модуль CI в ГНІЗДО ДЛЯ КАРТ РСМ-СІА (Міжнародна асоціація комп'ютерних карт пам'яті) телевізора, як показано на малюнку.

Для подальшої інформації, див. стор. 49.

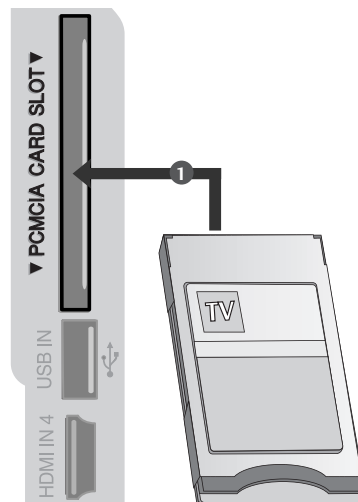

НАСТРОЙКА ЦИФРОВОГО ЗВУКУ

Спрямуйте звук з телевізора на зовнішнє аудіо-обладнання, за допомогою порту Цифрового аудіо-виходу (оптичного).

- 1 Підключіть один кінець оптичного кабелю до порту Цифрового аудіо-виходу (оптичного).
- 2 Підключіть інший кінець оптичного кабелю до цифрового аудіо-входу (оптичного) аудіо-обладнання.
- 3 Встановіть опцію «Динамік телевізора вимкнений» в меню AUDIO (аудіо). (► стор.88). Перед роботою, прочитайте керівництво з експлуатації зовнішнього аудіо-обладнання,

⚠ УВАГА

- Не дивіться в оптичний вихідний порт. Погляд на лазерний промінь може пошкодити ваш зір.

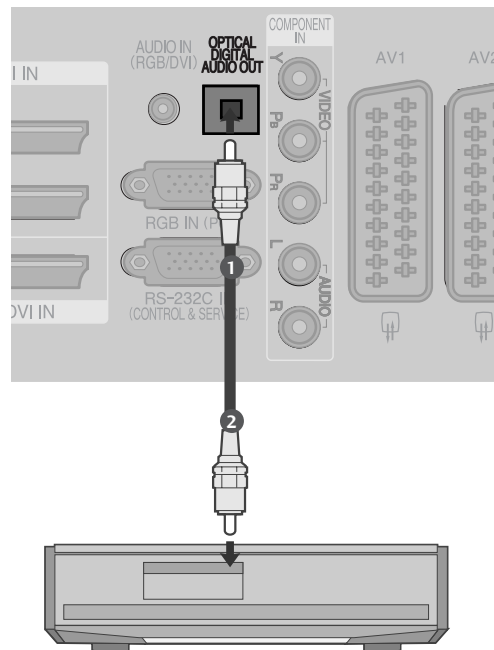

ПІДКЛЮЧЕННЯ ЗОВНІШНЬОГО ОБЛАДНАННЯ

ПІДКЛЮЧЕННЯ ІНШОГО ДЖЕРЕЛА АУДІО/ВІДЕО СИГНАЛУ

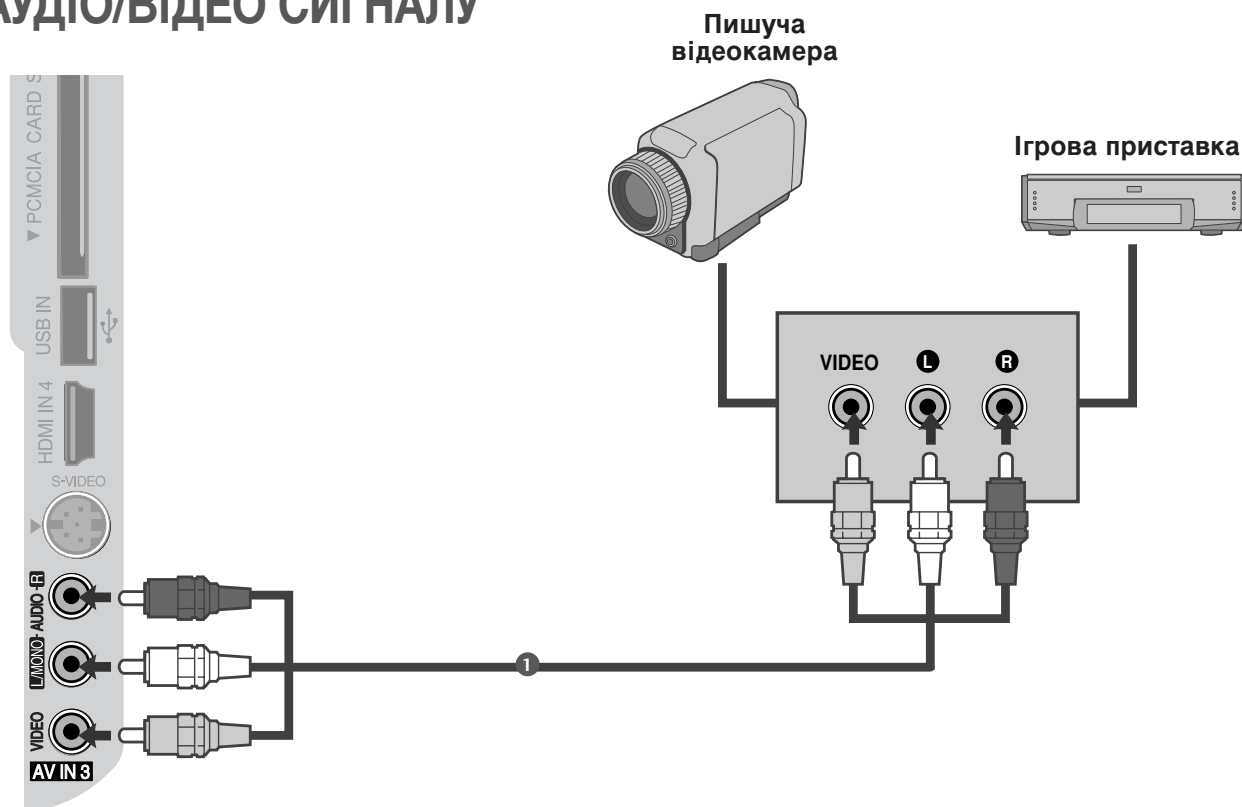

- 1 З'єднайте гнізда AUDIO/VIDEO (Звук/відео) телевізора та зовнішнього пристрою. Кольори штекерів і гнізд повинні співпадати (Відео = жовтий, звук лівий канал = білий, звук правий канал = червоний).
- 2 За допомогою кнопки **INPUT** (Вхідний сигнал) на пульті дистанційного управління виберіть джерело вхідного сигналу **AV3**.
- 3 Користуйтеся підключеним зовнішнім пристроєм. Див. посібник відповідного зовнішнього пристрою.

ПІДКЛЮЧЕННЯ USB-ПРИСТРОЇВ (Виключення 50PG40**)

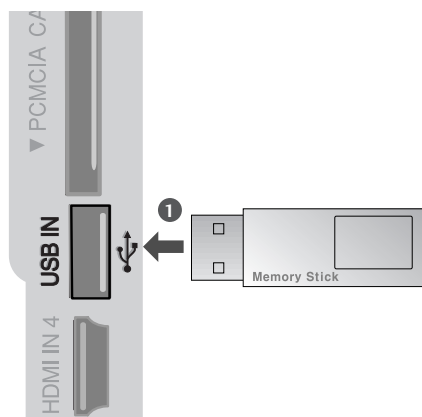

- 1** Підключіть USB-пристрій до роз'єму USB IN на задній панелі телевізора.
- 2** Підключивши пристрій до роз'єму USB IN, ви можете використовувати його у режимі DVR (* стор.56)

ПІДКЛЮЧЕННЯ ЗОВНІШНЬОГО ОБЛАДНАННЯ

НАСТРОЙКА ДЕКОДЕРА КАНАЛІВ

Цей телевізор підтримує режим автоматичної настройки "підключи і працюй" (Plug and Play), а тому комп'ютер автоматично настраюється відповідно до настройок телевізора.

При підключенні за допомогою компонентного кабелю

- 1 З'єднайте RGB-вихід цифрового ПК із гніздом **RGB IN(PC)** телевізора.
- 2 З'єднайте аудіовиходи комп'ютера із входом **AUDIO IN (RGB/DVI)** телевізора.
- 3 Увімкніть комп'ютер та телевізор.
- 4 За допомогою кнопки **INPUT** (Вхідний сигнал) на пульті дистанційного управління виберіть джерело вхідного сигналу **RGB**.

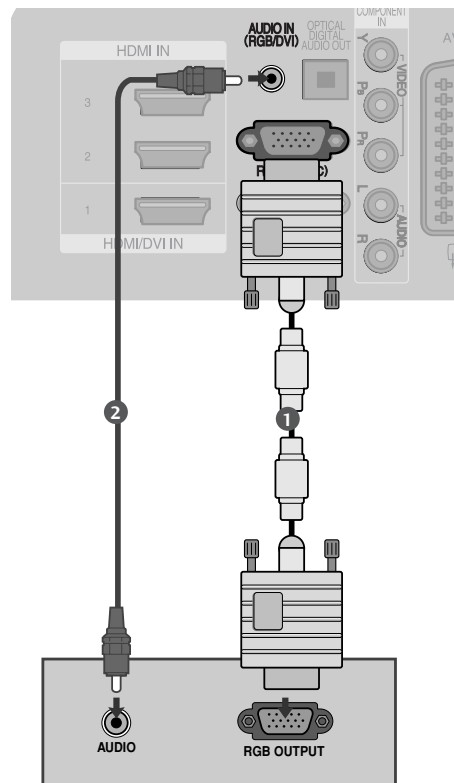

При з'єднанні роз'єму HDMI з роз'ємом DVI

- 1 Підключіть DVI -вихід комп'ютеру до рознімання **HDMI/DVI IN 1** телевізора.
- 2 З'єднайте аудіовиходи комп'ютера із входом **AUDIO IN (RGB/DVI)** телевізора.
- 3 Увімкніть цифровий декодер каналів.
- 4 За допомогою кнопки **INPUT** (Вхідний сигнал) на пульті дистанційного управління виберіть джерело вхідного сигналу **HDMI1**.

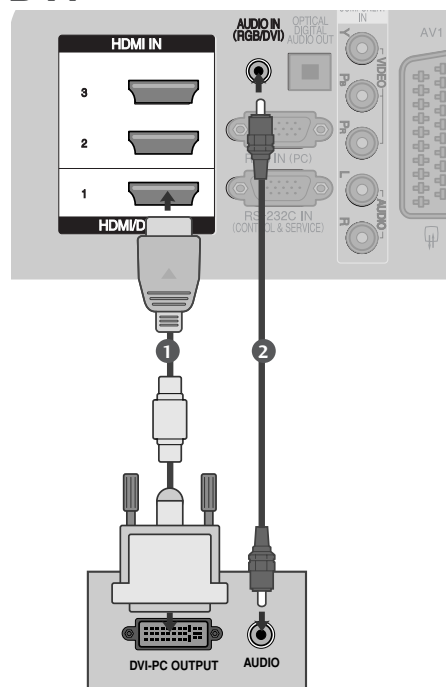

Розподільча здатність, яка підтримується

МОДЕЛІ ПЛАЗМОВИХ ТЕЛЕВІЗОРІВ

режим RGB-PC, HDMI/DVI-PC

Розподільча здатність	Горизонтальна частота (кГц)	Вертикальна частота (Гц)
720x400	31,468	70,08
640x480	31,469	59,94
800x600	37,879	60,31
1024x768	48,363	60,00
1280x768	47,78	59,87
1360x768	47,72	59,8
1920x1080	66,587	59,937
1280x1024	63,98	60,02
1400x1050	65,317	59,979

50/60PG70**, 50PG40** тільки

режим HDMI/DVI-DTV

Розподільча здатність	Горизонтальна частота (кГц)	Вертикальна частота (Гц)
640x480	31,649	59,94
	31,469	60
720x480	31,47	59,94
	31,50	60
720x576	31,25	50,00
1280x720	37,50	50,00
	44,96	59,94
	45,00	60
1920x1080	28,125	50,00
	33,72	59,94
	33,75	60
	27,00	24,00
	33,75	30
	56,25	50,00
	67,433	59,94
	67,50	60

МОДЕЛІ РІДКОКРИСТАЛІЧНИХ ТЕЛЕВІЗОРІВ

режим RGB-PC, HDMI/DVI-PC

Розподільча здатність	Горизонтальна частота (кГц)	Вертикальна частота (Гц)
720x400	31,468	70,08
640x480	31,469	59,94
800x600	37,879	60,31
1024x768	48,363	60,00
1280x768	47,78	59,87
1360x768	47,72	59,8
1920x1080	66,647	59,988
1280x1024	63,981	60,02
1400x1050	65,317	59,979

Крім 32LG60**

режим HDMI/DVI-DTV

Розподільча здатність	Горизонтальна частота (кГц)	Вертикальна частота (Гц)
640x480	31,469	59,94
	31,469	60
720x480	31,47	59,94
	31,50	60
720x576	31,25	50,00
	31,50	50,00
1280x720	44,96	50,94
	45,00	60
1920x1080	28,125	50,00
	33,72	59,94
	33,75	60
	27,00	24,00
	33,75	30
	56,25	50,00
	67,433	59,94
	67,50	60

ПІДКЛЮЧЕННЯ ЗОВНІШНЬОГО ОБЛАДНАННЯ

! ПРИМІТКА

- ▶ Щоб насолодитись реалістичним зображенням та звуком, підключіть до телевізора комп'ютер.
- ▶ Уникайте відображення нерухомих зображень на екрані протягом довгого часу. Нерухоме зображення може залишити постійний слід на екрані. По можливості використовуйте екранну заставку.
- ▶ Підключіть комп'ютер до гнізда RGB (PC) або HDMI IN (або HDMI/DVI IN) телевізора. Змініть розподільчу здатність вихідного сигналу комп'ютера відповідно.
- ▶ Можливі спотворення зображення, якщо в режимі підключення комп'ютера вибрати певну розподільчу здатність, вертикальну частоту, контрастність чи яскравість. В такому разі виберіть для режиму підключення комп'ютера іншу розподільчу здатність або змініть частоту оновлення чи відрегулюйте яскравість або контрастність в меню, щоб зробити зображення чистим. Якщо відеокарта комп'ютера не дозволяє змінити частоту оновлення, замініть відеокарту або зверніться за порадою до виробника відеокарти комп'ютера.
- ▶ Вхідні сигнали синхронізації є окремими для горизонтальної та вертикальної частот.
- ▶ Підключіть сигнальний кабель від вихідного порту для монітору, на комп'ютері, до порту RGB (PC) на телевізорі або сигнальний кабель вихідного HDMI-порту комп'ютеру до порту HDMI IN (або HDMI/DVI IN) на телевізорі.
- ▶ З'єднайте комп'ютер з аудіовходом телевізора за допомогою аудіокабелю. (Аудіокабелі не входять в комплект телевізора).
- ▶ Якщо ви користуєтесь звуковою картою, налаштуйте звук комп'ютеру відповідним чином.
- ▶ Цей телевізор використовує рішення VESA Plug and Play. Телевізор забезпечує дані EDID системи ПК з протоколом DDC. ПК налаштовується автоматично при використанні телевізора.
- ▶ Протокол DDC встановлено для режимів RGB (Аналоговий RGB), HDMI (Цифровий RGB).
- ▶ У разі необхідності, налаштуйте установки функції Plug and Play.
- ▶ Якщо відео карта комп'ютеру не виводить аналоговий та цифровий сигнал RGB одночасно, підключіть тільки вхід RGB або HDMI IN (або HDMI/DVI IN) для відображення сигналу комп'ютеру на екрані телевізора.
- ▶ Якщо відео карта комп'ютеру виводить аналоговий та цифровий сигнал RGB Одночасно, встановіть телевізор в режим RGB або HDMI; (інший режим автоматично встановлюється телевізором для Plug and Play).
- ▶ Режим DOS може не працювати, в залежності від відео карти, якщо ви користуєтесь кабелем HDMI або DVI.
- ▶ Якщо використати занадто довгий RGB-кабель для підключення комп'ютера, на екрані телевізора можуть виникнути спотворення. Рекомендуємо використовувати кабель, довжина якого не перевищує 5 метрів. Це забезпечить найвищу якість зображення.
- ▶ При підключенні HDMI (1080p, понад 12 біт) до розніму HDMI на бічній панелі зображення на екрані може відображатися неправильно.

Настройка экрана в режиме ПК

Ініціалізація настройок дисплея

Повертає Положення, Розмір та Фазу до стандартних заводських установок.

Дана функція доступна в режимі RGB[PC].

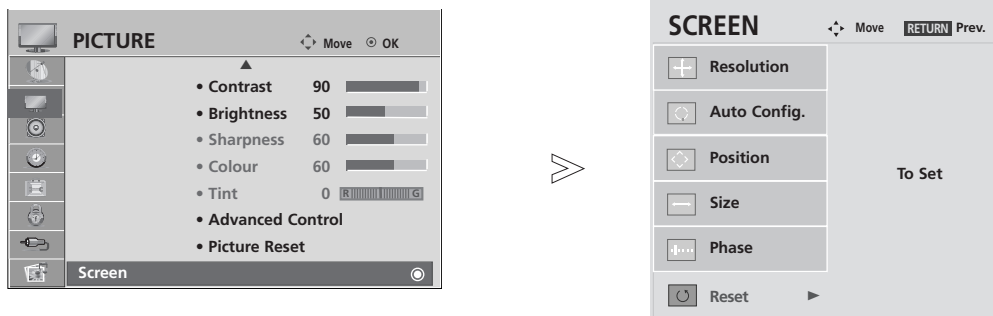

- 1   Виберіть **PICTURE**.
- 2   Виберіть **SCREEN**.
- 3   Виберіть **Reset**.
- 4   Виберіть **Yes**.
- 5  Виконайте команду **Reset**.

- Для повернення до нормального режиму перегляду ТБ натисніть кнопку **MENU**
- Для повернення до попереднього меню натисніть кнопку **RETURN**.

ПІДКЛЮЧЕННЯ ЗОВНІШНЬОГО ОБЛАДНАННЯ

Регулювання настройок **Position (Позиція), Size (Розмір) і Phase (Фаза)** зображення.

Якщо зображення нечітке після автоматичної настройки, а особливо якщо символи продовжують мерехтіти, настройте фазу зображення вручну.

Ця функція працює лише в наступних режимах: RGB[PC].

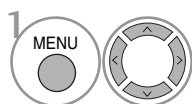
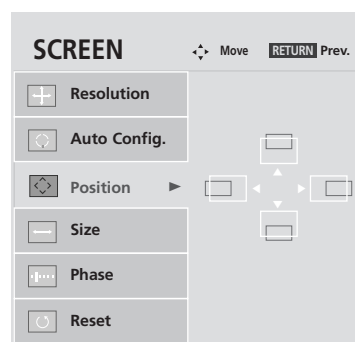
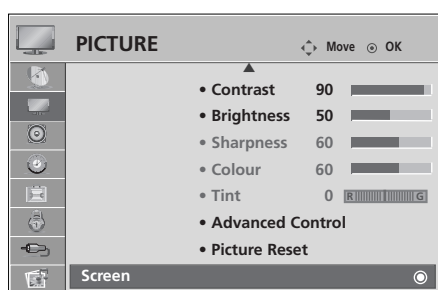

Виберіть **PICTURE**.

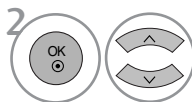

Виберіть **SCREEN**.

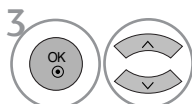

Виберіть **Position, Size** або **Phase**.

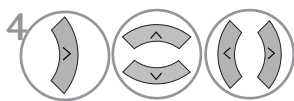

Виконайте необхідні настройки.

- Для повернення до нормального режиму перегляду ТБ натисніть кнопку **MENU**
- Для повернення до попереднього меню натисніть кнопку **RETURN**.

Установка роздільної здатності

Для отримання якісного зображення роздільна здатність режиму RGB повинна співпадати з величиною роздільної здатності, установленної на комп'ютері.

Ця функція працює лише в наступних режимах: RGB[PC].

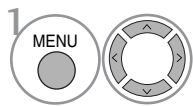
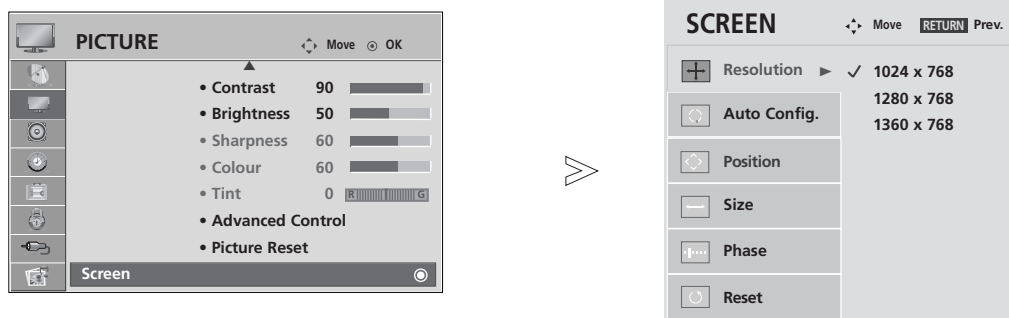

Виберіть **PICTURE**.

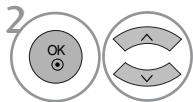

Виберіть **SCREEN**.

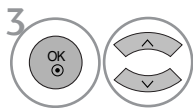

Виберіть **Resolution**.

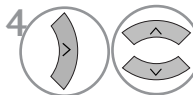

Виберіть необхідну величину роздільної здатності.

- Для повернення до нормального режиму перегляду ТБ натисніть кнопку **MENU**
- Для повернення до попереднього меню натисніть кнопку **RETURN**.

ПІДКЛЮЧЕННЯ ЗОВНІШНЬОГО ОБЛАДНАННЯ

Автоматичне регулювання (лише в режимі RGB [ПК])

Автоматично регулює положення та знижує миготіння зображення.

Хоч зображення все ще не ідеальне, Ваш телевізор справний, але ще потребує проведення додаткової настройки.

АВТОКОНФІГУРАЦІЯ

Ця функція призначена для автоматичного регулювання положення екрана, синхронізації та фази. Зображення буде нестабільним протягом кількох секунд, доки триватиме процедура автоматичної настройки.

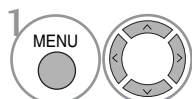
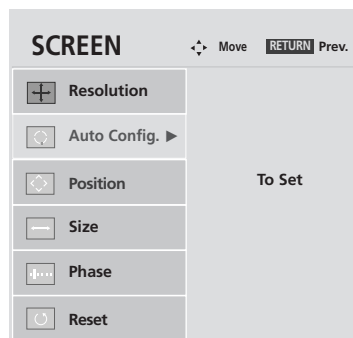
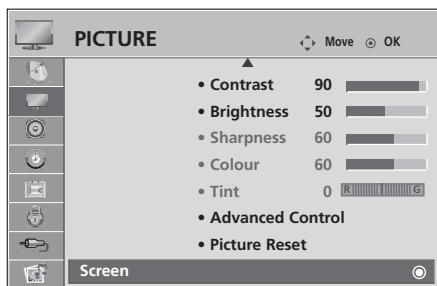

Виберіть **PICTURE**.

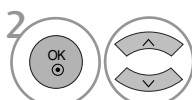

Виберіть **SCREEN**.

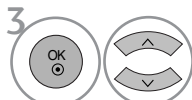

Виберіть **Auto Config.**

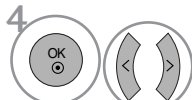

Виберіть **Yes**.



Виконайте команду **Auto Config**.

- Якщо положення зображення все ще неправильне, спробуйте провести автоматичну настройку ще раз.
- Якщо після автоматичної настройки режиму RGB (PC) зображення необхідно настроїти додатково, настройте параметри **Position**, **Size** і **Phase**

- Для повернення до нормального режиму перегляду ТВ натисніть кнопку **MENU**
- Для повернення до попереднього меню натисніть кнопку **RETURN**.

Опції меню екрана (Повернення до початкових заводських налаштувань)

Ця функція працює в поточному режимі.

Щоб повернути змінений параметр до початкового значення.

Коли меню Система Блокування увімкнене ("On"), з'являється запрошення ввести пароль.

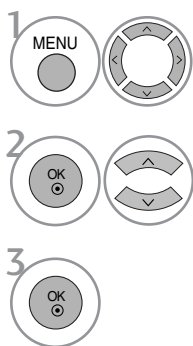
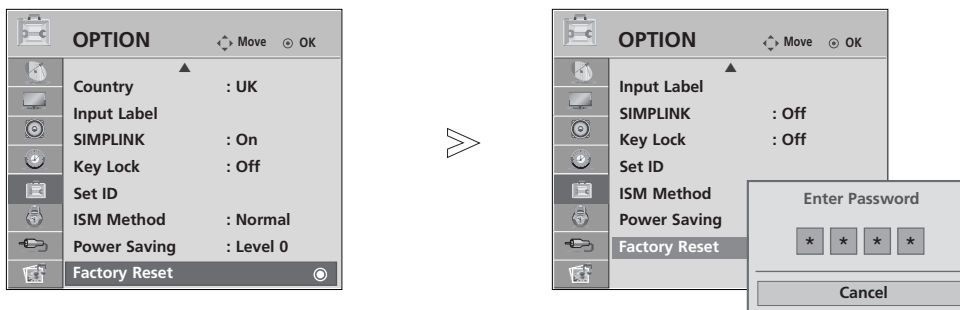

1. Виберіть **OPTION**.

2. Виберіть **Factory Reset**.

- Якщо ви забули пароль при увімкненій ("On") Системі Блокування, натисніть '7', '7', '7', '7' на пульті дистанційного керування.

- Для повернення до нормального режиму перегляду ТБ натисніть кнопку **MENU**
- Для повернення до попереднього меню натисніть кнопку **RETURN**.

ПЕРЕГЛЯД ТБ / КЕРУВАННЯ ПРОГРАМАМИ

ФУНКЦІЇ КНОПОК ПУЛЬТА ДИСТАНЦІЙНОГО УПРАВЛІННЯ

Коли користуєтесь пультом дистанційного управління (ДУ), направляйте його на сенсор пульта ДУ на телевізорі.

ПЕРЕГЛЯД ТБ / КЕРУВАННЯ ПРОГРАМАМИ

1

- MODE** Вибирає режим роботи пульта ДУ.
- POWER** Вмикає та вимикає телевізор та будь-які інші запрограмовані пристрої в залежності від режиму.
- INPUT** Зовнішній режим введення змінюється у звичайній послідовності. Вмикає пристрій з режиму очікування.
- TV/RAD** Вибір каналу радіо, ТБ або цифрового ТБ.
- Q. MENU** швидкий виклик настройок для даного джерела сигналу (Aspect Ratio, Power Saving (Плазмові телевізори), Backlight (ПК-телевізори), Clear Voice, Picture Mode, Sound Mode, Audio, Sleep Timer, USB Eject(Виключення 50PG40**).)
- MENU** Вибирає меню. Закриває всі екранні меню та повертає телевізор до трансляції телевізійної програми з будь-якого меню.
- GUIDE (Керівництво)** Показує схему програм.
- КНОПКИ НАВІГАЦІЇ (Вгору/вниз/вліво/вправо) OK** Дозволяють переміщуватись по екранних меню і регулювати системні настройки на свій смак. Натисніть, щоб прийняти свій вибір або побачити поточний режим.
- RETURN(EXIT)** Повернення на крок назад в інтерактивному режимі, електронній програмі телепередач EPG або в іншому випадку, де потрібна взаємодія з користувачем.
- INFO ⓘ** Показує поточну інформацію екрану.
- AV MODE** Вибір джерела відео- і аудіосигналу при підключенні аудіо/відео пристроїв.
- Кольорові кнопк** Ці кнопки використовуються для телетексту (тільки моделі з ТЕЛТЕКСТОМ) та редагування програм.

2

- КНОПКИ ТЕЛТЕКСТУ** Ці кнопки використовуються для управління телетекстом. Детальніше про це читайте в розділі Телетекст.
- SUBTITLE** Викликає обрані вами субтитри в цифровому режимі.
- SIMPLINK** Перегляд списку аудіо/відео пристроїв, підключених до телевізору. Коли ви натискаєте цю клавішу, на екрані з'являється меню Simplink



КНОПКА ЗБІЛЬШЕННЯ / ЗМЕНШЕННЯ ГУЧНОСТІ

Збільшує/зменшує рівень гучності.

MARK Виділення і зняття виділення з програм у меню USB.(Виключення 50PG40**)

FAV Натискайте для вибору улюбленої програми.

MUTE Вмикає або вимикає звук.

КНОПКА ПЕРЕКЛЮЧЕННЯ КАНАЛІВ

Натискайте, щоб переключати канали, збережені в режимі ручного пошуку.

КНОПКА ПЕРЕКЛЮЧЕННЯ КАНАЛІВ

Зміна сторінки екранної інформації.

КНОПКА ПЕРЕКЛЮЧЕННЯ КАНАЛІВ

Натискайте для вибору потрібної програми. Натискайте для вибору пронумерованих пунктів меню.

LIST Відкриває таблицю програм.

Q.VIEW Натисніть, щоб повернутись до програми, яку Ви переглядали попередньою.

Кнопки для меню SIMPLINK /USB

Робота в меню SIMPLINK або USB (Photo List і Music List)(Виключення 50PG40**).

Вставляння батарейок

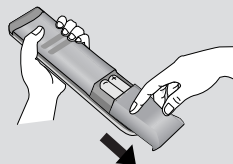

- Відкрийте кришку відсіку батарейок зі зворотного боку пульта та вставте батарейки, правильно зіставивши полюси (+ із +, - із -).
- Вставте дві батарейки 1,5 В AAA. Не вставляйте старі або використані батарейки з новими.
- Закрийте кришку.

Увімкнення телевізора

- Функції телевізора можна використовувати, коли він увімкнений.

- 1 Спершу правильно приєднайте шнур живлення.
В цей момент телевізор увімкнеться в режимі очікування.
- 2 Щоб увімкнути телевізор в режимі очікування, натисніть кнопки Φ / I, INPUT або P \blacktriangle або \blacktriangledown (or P \wedge \vee) на телевізорі або натисніть кнопки POWER, INPUT, P \wedge \vee кнопки з цифрами (0~9) на пульті дистанційного управління, після чого телевізор увімкнеться.

Запуск програми установки

Коли при увімкненні телевізора на екрані з'явиться екранне меню, ви зможете настроїти параметри Language (Мова), Select Mode (Режим вибору), Country (Країна), Time Zone (Часовий пояс), Auto programme tuning (Автоматична настройка програм).

ПРИМІТКА:

- a. Воно автоматично зникне приблизно через 40 секунд, якщо ви не натиснете жодну клавішу.
- b. Натисніть клавішу RETURN для зміни поточного екранного меню на попереднє.
- c. У країнах, де відсутні єдині стандарти цифрового телебачення, деякі функції цифрового телебачення можуть бути недоступні, в залежності від характеристик цифрового телемовлення.
- d. Режим "Home(Дім)" є оптимальним для дому; у телевізорі цей режим встановлено за замовчуванням.
- e. Режим "In Store(Магазин)" є оптимальним для магазинів. Після того як користувач змінить якість зображення у режимі "In Store(Магазин)", через певний проміжок часу відновлюється якість зображення, встановлена нами.
- f. Режим ("Home(Дім)", "In Store(Магазин)") змінюється шляхом виконання команди "Скидання до заводських установок" у меню "OPTION(ПАРАМЕТРИ)".
- g. Режим "Магазин" є розрахованим для оптимальної демонстрації в магазинах. У режимі "Магазин" встановлюються попередньо визначені параметри якості зображення та після певного проміжку часу відтворюється демонстраційне відео "TruMotion Demo". (лише для 42/47LG60**, 42LG61**.)

Переключення програм

- 1 Натискайте кнопку P \wedge \vee або кнопки з цифрами, щоб ввести номер каналу.

Регулювання гучності

- 1 Натискайте кнопку \triangleleft + або -, щоб відрегулювати рівень гучності.

Якщо потрібно вимкнути звук, натисніть кнопку **MUTE**.

Функцію вимкнення звуку можна скасувати натисканням кнопок **MUTE**, \triangleleft + або -.

ШВИДКЕ МНЮ

Вигляд екранних меню Вашого телевізора може несуттєво відрізнитись від малюнків у цьому посібнику.

Q.Menu (швидке меню) - це меню функцій, якими користувач користується найбільш часто.

- **Aspect Ratio**: Вибір формату зображення. Для установки Zoom Setting (Масштаб) в опції Aspect Ratio виберіть значення 14:9, Zoom1 або Zoom2.
- **Power Saving** (Енергозбереження) (Тільки плазмові телевізори): Установка яскравості екрана для зниження енергоспоживання телевізора.
- **Backlight** (Тільки РК-телевізори): Установка яскравості екрана. При зміні джерела сигналу відбувається повернення до установок яскравості за умовчанням.
- **Clear Voice** (Чистий голос): Виділяючи звук голосу людини серед інших звуків, телевізор забезпечує покращене відтворення звуку голосу.
- **Picture Mode** (Настройка зображення) : Вибір настройки зображення.
- **Sound Mode** (Настройка звуку) : Ця функція автоматично вибирає настройку звуку, що найбільш підходить до відтворюваного зображення. Виберіть потрібну настройку звуку.
- **Audio** (Аудіо) : Вибір режиму виводу звуку.
- **Sleep Timer** (Таймер нічного режиму) : Активація таймеру нічного режиму.
- **USB Eject** (Відключення USB): Виберіть «USB Eject» для відключення USB-пристрою.(Виключення 50PG40**)

МОДЕЛІ ПЛАЗМОВИХ ТЕЛЕВІЗОРІВ

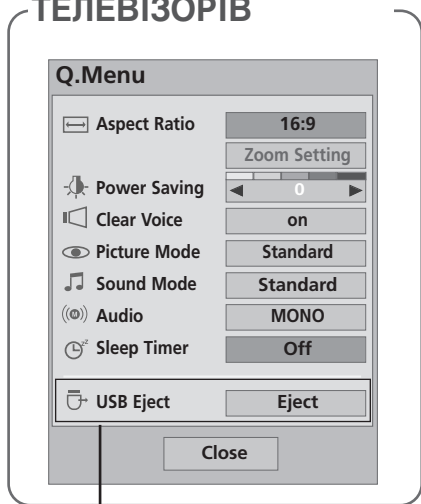

МОДЕЛІ РІДКОКРИСТАЛІЧНИХ ТЕЛЕВІЗОРІВ

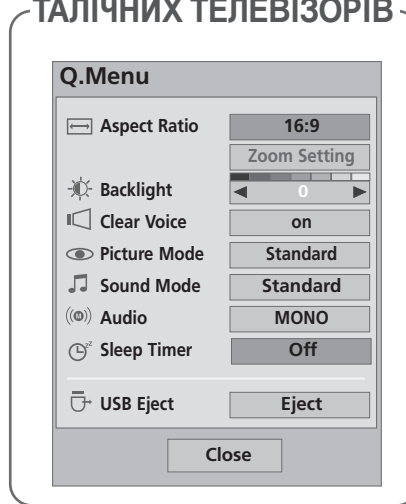

(Виключення 50PG40**)

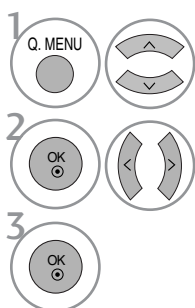

1 Відкрийте меню з потрібними настройками.

2 або 3 Виберіть джерело сигналу.

- Для повернення до нормального режиму перегляду ТБ натисніть кнопку **Q.MENU**
- Для повернення до попереднього меню натисніть кнопку **RETURN**.

ПЕРЕГЛЯД ТБ / КЕРУВАННЯ ПРОГРАМАМИ

ВИБІР ЕКРАННИХ МЕНЮ І РЕГУЛЮВАННЯ ПАРАМЕТРІВ

Вигляд екранних меню Вашого телевізора може несуттєво відрізнитись від малюнків у цьому посібнику.

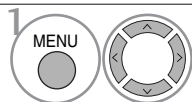
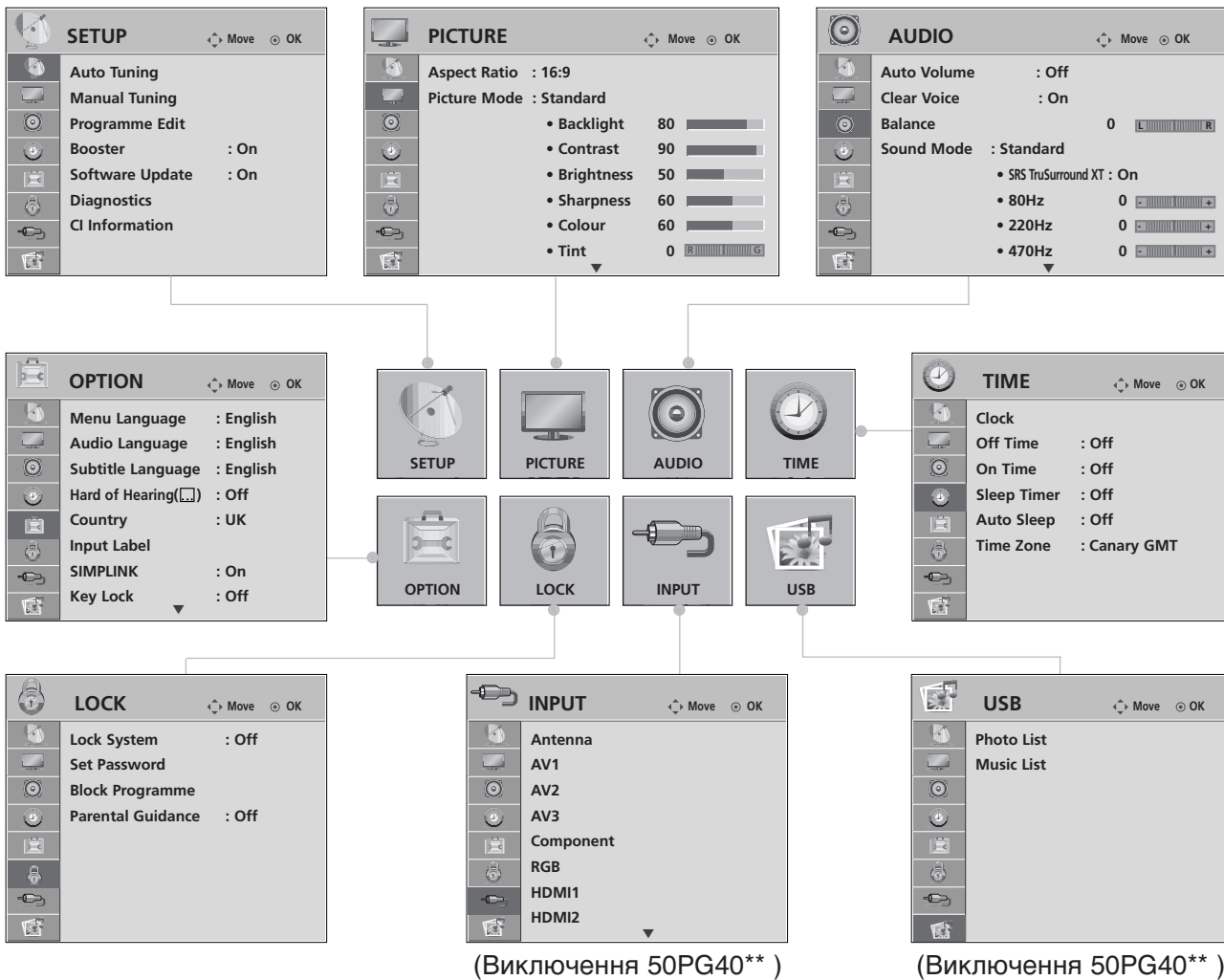

1 Відкрийте меню з потрібними настройками.

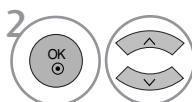

2 Виберіть настройку.



3 Відкрийте спливаюче меню.

- Для повернення до нормального режиму перегляду ТБ натисніть кнопку **MENU**
- Для повернення до попереднього меню натисніть кнопку **RETURN**.

! ПРИМІТКА

- ▶ Функції **ISM Method** і **Power Saving** доступні тільки в моделях плазмових телевізорів.
- ▶ Функції **Back Light**, **Power Indicator**, **TruMotion** і **TruMotion Demo** доступні тільки в моделях РК- телевізорів.
- ▶ Функція **TruMotion** і **TruMotion Demo** доступна тільки в моделях 42/47LG60**, 42LG61**.
- ▶ Функції **CI Information** і **Booster** недоступні в аналоговому режимі.
- ▶ У моделях **50PG40**** не відобразиться **INPUT** та **USB**.

Автоматична настройка програм

Користуйтеся цим для автоматичного пошуку і збереження всіх програм.

При автоматичному програмуванні каналів уся попередньо збережена сервісна інформація буде видалена.

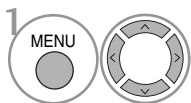
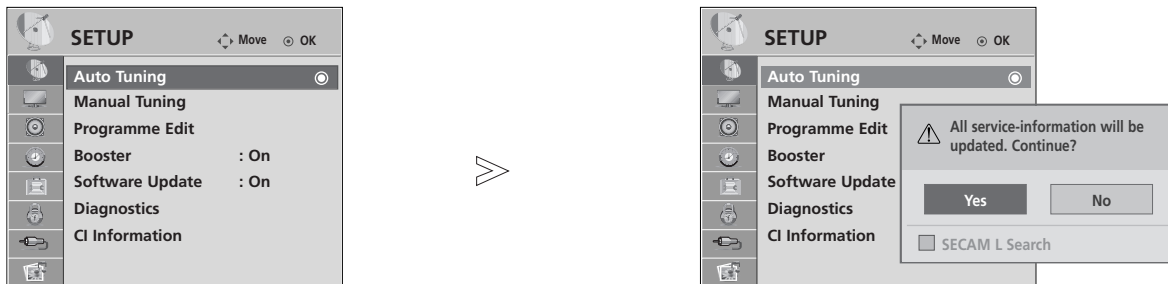

Виберіть **SETUP**.

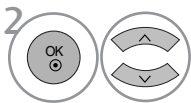

Виберіть **Auto Tuning**.

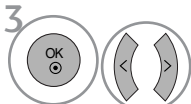

Виберіть **Yes**.

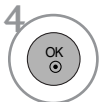

Виконайте команду **Auto tuning**.

- В режимі Блокування системи «Увімкнене» введіть пароль з 4 символів, за допомогою клавіш з цифрами.
- Якщо ви хочете продовжити автоматичну настройку, оберіть ТАК, за допомогою клавіші < або > . Потім, натисніть клавішу ОК. В іншому випадку, натисніть НІ.

- Для повернення до нормального режиму перегляду ТБ натисніть кнопку **MENU**
- Для повернення до попереднього меню натисніть кнопку **RETURN**.

ПЕРЕГЛЯД ТБ / КЕРУВАННЯ ПРОГРАМАМИ

Ручна настройка програм (в цифровому режимі)

Ручна настройка дозволяє вам додавати програми до вашого списку програм в ручному режимі.

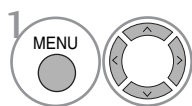
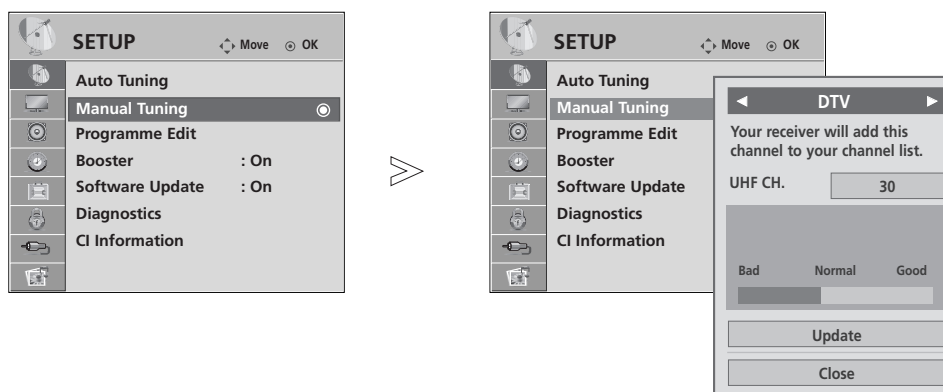

Виберіть **SETUP**.

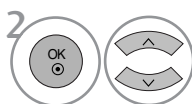

Виберіть **Manual Tuning**.

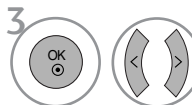

Виберіть **DTV**.

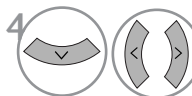

Виберіть номер каналу.

- В режимі Блокування системи «Увімкнене» введіть пароль з 4 символів, за допомогою клавіш з цифрами.







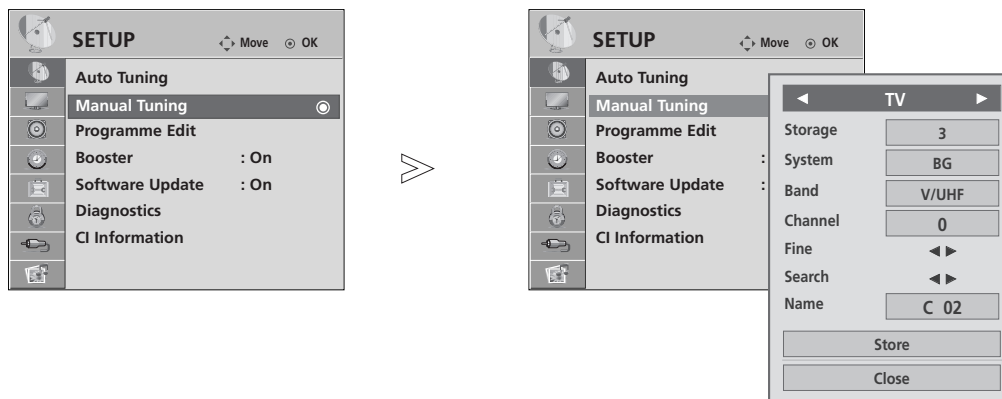

- Для повернення до нормального режиму перегляду ТБ натисніть кнопку **MENU**
- Для повернення до попереднього меню натисніть кнопку **RETURN**.

Ручна настройка програм (в аналоговому)

Функція ручної настройки програм дозволяє запрограмувати і розмістити канали в будь-якій послідовності на свій смак.



- 1   Виберіть **SETUP**.
- 2   Виберіть **Manual Tuning**.
- 3   Виберіть **TV**.
- 4   або  Виберіть номер програми.
- 5   Виберіть систему телевізійного сигналу.

- 6   Виберіть **V/UHF** або **Cable**.
- 7   або  Виберіть номер каналу.
- 8   Розпочніть процедуру пошуку
- 9   Виберіть **Store**

- Для повернення до нормального режиму перегляду ТБ натисніть кнопку **MENU**
- Для повернення до попереднього меню натисніть кнопку **RETURN**.

- В режимі Блокування системи «Увімкнене» введіть пароль з 4 символів, за допомогою клавіш з цифрами.
- **L** : SECAM L/L' (не у всіх моделях)
- **BG** : PAL B/G, SECAM B/G (Європа / Східна Європа / Азія / Нова Зеландія / Близький Схід / Африка / Австралія)
- **I** : PAL I/II (Об'єднане Королівство Великобританії і Північної Ірландії / Ірландія / Гонконг / ПАР)
- **DK** : PAL D/K, SECAM D/K (Східна Європа / Китай / Африка / СНД)
- Для програмування іншого каналу, повторіть кроки від 4 до 9.

ПЕРЕГЛЯД ТБ / КЕРУВАННЯ ПРОГРАМАМИ

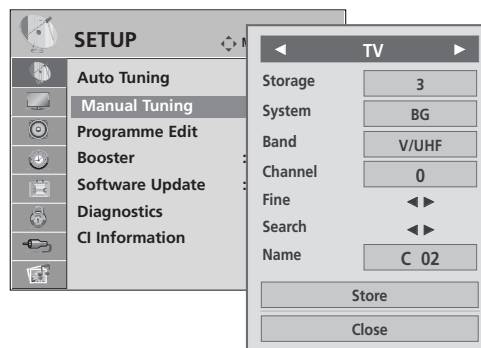
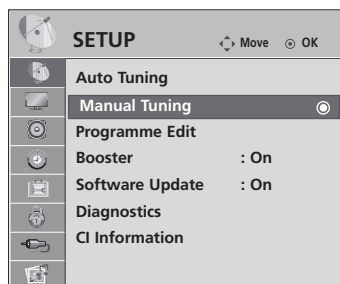

■ Призначення назв каналам

Для кожного номеру програми можна зберегти назву каналу довжиною до п'яти символів.

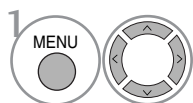

Виберіть **SETUP**.

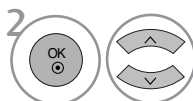

Виберіть **Manual Tuning**.

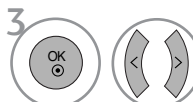

Виберіть **TV**.

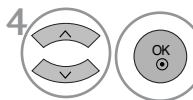

Виберіть **Name**.

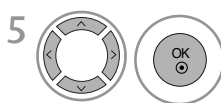

Виберіть позицію і введіть наступний символ, виконайте потрібну кількість разів. Ви можете використовувати символи алфавіту від А до Z, цифри від 0 до 9 та пробіл.

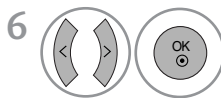

Виберіть **Close**.

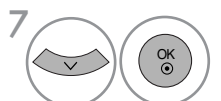

Виберіть **Store**.

■ Точна настройка

Зазвичай, точна настройка є необхідною, коли прийом телевізійного каналу дуже слабкий.

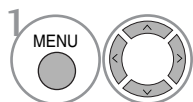

Виберіть **SETUP**.

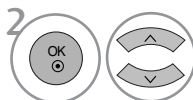

Виберіть **Manual Tuning**.

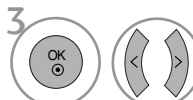

Виберіть **TV**.



Виберіть **Fine**.



Виконайте точну настройку для досягнення найкращої якості зображення і звуку.



Виберіть **Store**.

- Для повернення до нормального режиму перегляду ТБ натисніть кнопку **MENU**
- Для повернення до попереднього меню натисніть кнопку **RETURN**.

Редагування програм

Якщо ви пропускаєте номер програми, це означає, що ви не зможете обрати її за допомогою клавіші P ^ або v, під час перегляду телебачення.

Якщо ви хочете обрати пропущену програму, введіть номер програми напряму, за допомогою клавіш з ЦИФРАМИ, або оберіть її в меню редагування програм.

Ця функція дозволяє вам пропускати збережені програми.

У моделях для деяких країн міняти порядок програм можна тільки за допомогою ЖОВТОЇ кнопки.

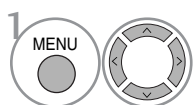
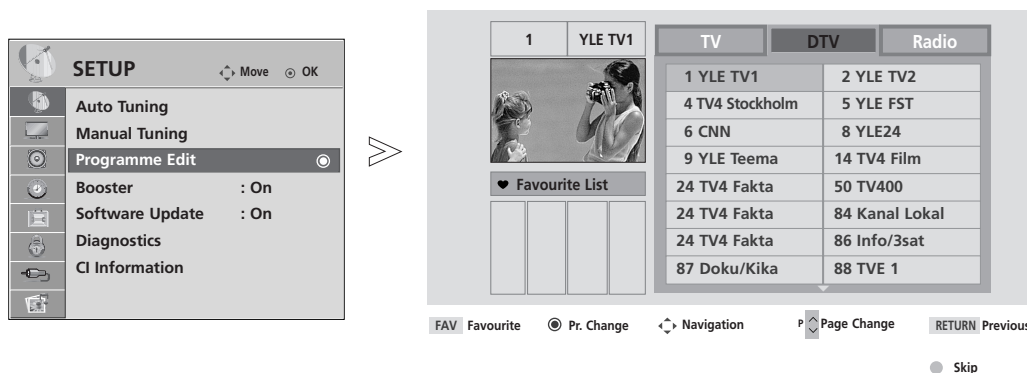

Виберіть **SETUP**.

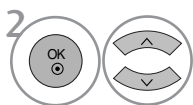

Виберіть **Programme Edit**.



Натисніть Enter на опції **Programme Edit**.



Виберіть програму, яку потрібно зберегти або пропустити.

- В режимі Блокування системи «Увімкнене» введіть пароль з 4 символів, за допомогою клавіш з цифрами.

- Для повернення до нормального режиму перегляду ТБ натисніть кнопку **MENU**
- Для повернення до попереднього меню натисніть кнопку **RETURN**.

ПЕРЕГЛЯД ТБ / КЕРУВАННЯ ПРОГРАМАМИ

(В РЕЖИМІ DTV/RADIO)

■ Пропускання програми під певним номером



1 Виберіть номер програми, яку потрібно пропустити.



2 Виділити пропущену програму синім.



3 Зняти виділення з пропущеної програми.

- Коли програма під певним номером пропускається, це означає, що Ви не зможете її вибрати за допомогою кнопки P ^ або v під час звичайного перегляду телевізора.

- Якщо ви хочете обрати пропущену програму, введіть номер програми напряму, за допомогою клавіш з ЦИФРАМИ, або оберіть її в меню редагування програм ЕКП.

■ Вибір обраної програми



1 Виберіть номер улюбленої програми.

- Вибрана програма буде автоматично включена до списку улюблених програм.

В РЕЖИМ TV

Ця функція дозволяє стирати або пропускати збережені програми.

Можна також перемістити деякі канали та використовувати інші номери програм.

■ Автоматичне сортування



Натисніть Auto Sort.

- Після виконання функції автоматично сортування, ви не зможете редагувати програми.

■ Стирання програми



Виберіть номер програми, яку потрібно видалити.

- Вибрана програма буде стерта, а програми, які слідує за нею, посунуться вгору на одну позицію.



Виділити видалену програму червоним.



Зняти виділення з видаленої програми.

■ Переміщення програми



Виберіть номер програми, яку потрібно перемістити.



Виділити програму, яка переміщається, жовтим.



Зняти виділення з програми, яка переміщається.

■ Пропускання програми під певним номером



Виберіть номер програми, яку потрібно пропустити.

- програма під певним номером пропускається, це означає, що Ви не зможете її вибрати за допомогою кнопки P ^ або v під час звичайного перегляду телевізора.



Виділити пропущену програму синім.

- Якщо потрібно вибрати пропущену програму, безпосередньо введіть її номер за допомогою кнопок з ЦИФРАМИ або виберіть її у меню редагування програм чи таблиці програм.



Зняти виділення з пропущеної програми.

■ Вибір обраної програми



Виберіть номер улюбленої програми.





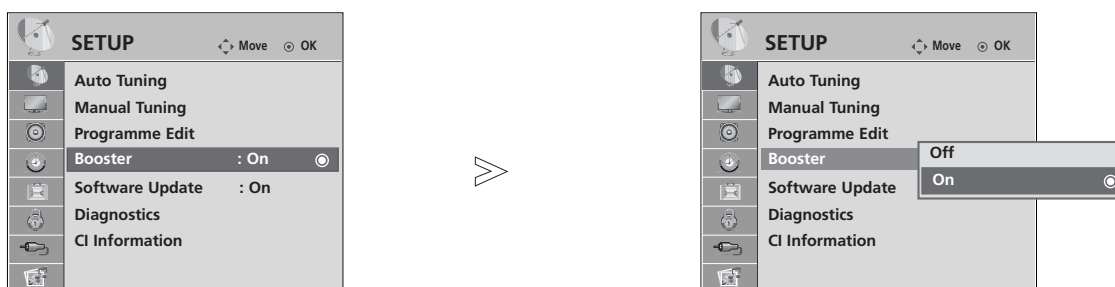

- Вибрана програма буде включена до списку улюблених програм.

ПЕРЕГЛЯД ТБ / КЕРУВАННЯ ПРОГРАМАМИ

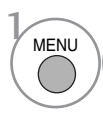
Підсилювач (в цифровому режимі)

При низькій якості прийому встановіть опцію Booster у On.
Якщо сигнал сильний, виберіть "Off" («Вимкнути»).

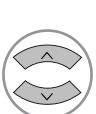

- 1   Виберіть **SETUP**.
- 2   Виберіть **Booster**.
- 3   Виберіть **On** (Увімкн.) або **Off** (Вимкн.).
- 4  Підтвердьте.

- Для повернення до нормального режиму перегляду ТБ натисніть кнопку **MENU**
- Для повернення до попереднього меню натисніть кнопку **RETURN**.

ОБНОВЛЕННЯ ПРОГРАМНОГО ЗАБЕЗПЕЧЕННЯ

Оновлення програмного забезпечення (Software Update) означає, що ви можете завантажувати програмне забезпечення за допомогою наземної цифрової системи віщання.

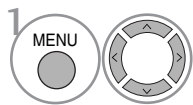
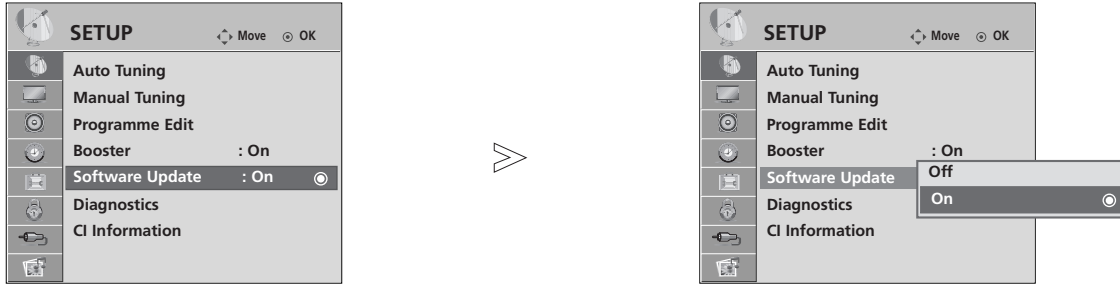

1. Виберіть **SETUP**.

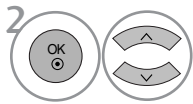

2. Виберіть **Software Update**.

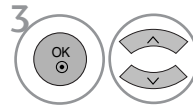

3. Виберіть **On** (Увімкн.) або **Off** (Вимкн.).

- Якщо ви оберете Увімкнено, з'явиться вікно ствердження користувача, з повідомлення про знайдене програмне забезпечення.

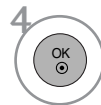

4. Підтвердьте.

* Якщо ви обираєте «Оновлення програмного забезпечення»

Час від часу, передача інформації про оновлення цифрового програмного забезпечення призводить до виведення наступного меню на екран телевізора.

Оберіть **ТАК**, за допомогою клавіші < або >, якщо ви побачите наступне зображення.

Після завершення оновлення програмного забезпечення відбувається перезавантаження системи.

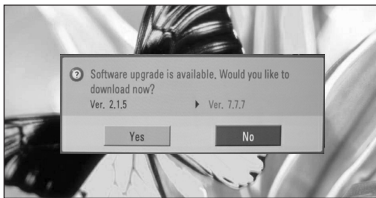

Якщо меню Оновлення програмного забезпечення вимкнене ("Off"), з'являється повідомлення увімкнути його ("On").



Якщо живлення вимкнене, починається завантаження. Якщо під час оновлення живлення увімкнене, відображається стан виконання.

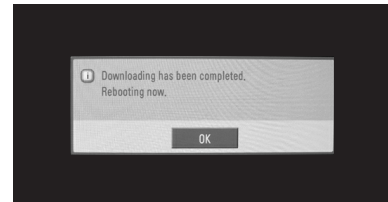

- Під час виконання оновлення програмного забезпечення, зверніть увагу на наступне:

- Живлення телевізора не повинно перериватися.
- Телевізор не можна вимикати.
- Антену не можна від'єднувати.
- Після оновлення програмного забезпечення, ви можете підтвердити версію оновленого програмного забезпечення в меню Діагностика.

ПЕРЕГЛЯД ТБ / КЕРУВАННЯ ПРОГРАМАМИ

ДІАГНОСТИКА

Ця функція дозволяє вам переглядати інформацію про виробника, модель/тип, серійний номер і версію програмного забезпечення телевізора.

Відображується інформація і сила сигналу увімкненого мультиплексу.

Відображується інформація сигналу та назва послуги обраного мультиплексу.

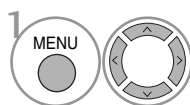
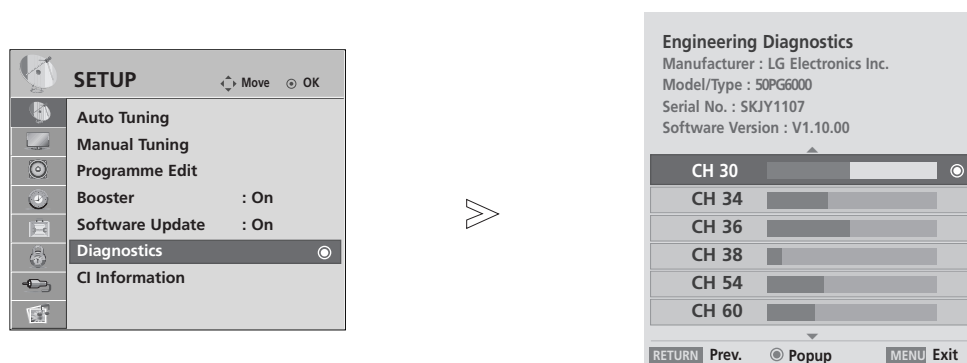

Виберіть **SETUP**.

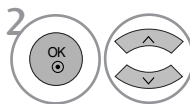

Виберіть Diagnostics.



Відображення інформації: Виробник, Модель/Тип, Серійний номер, Версія програмного забезпечення.

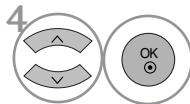

Відображення даних каналу.

- Для повернення до нормального режиму перегляду ТБ натисніть кнопку **MENU**
- Для повернення до попереднього меню натисніть кнопку **RETURN**.

ІНФОРМАЦІЯ ПРО CI [ЗВИЧАЙНИЙ ІНТЕРФЕЙС]

Ця функція дозволяє вам переглядати деякі зашифровані послуги (платні). Якщо ви видалите модуль CI, ви не зможете переглядати платні послуги. Якщо модуль вставлений в гніздо CI, ви можете отримати доступ до меню модулю. Для придбання модулю та старт-карти, зверніться до вашого постачальника. Не вставляйте та витягайте модуль CAM з телевізора надто часто. Це може призвести до проблем. Якщо телевізор увімкнути, вставивши модуль CI, ви часто можете не почути звук.

В залежності від модулю CI та старт-карти, зображення може бути неякісним.

Функція CI (Загальний інтерфейс) може бути незадіяною в залежності від умов телемовлення країни.

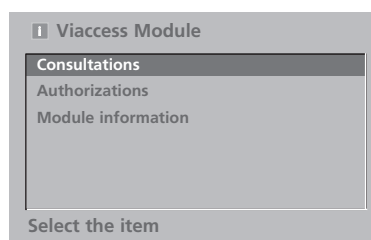
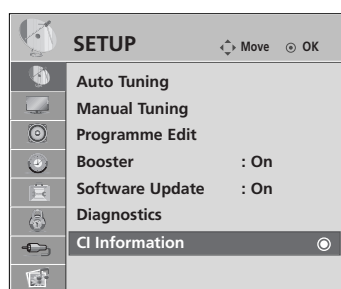

- Це екранне меню наведене з метою для ілюстрації. Опції меню та формат екрану можуть бути різними, в залежності від постачальника цифрових послуг.
- Ви можете змінювати екран меню CI (Звичайний інтерфейс) і послуги вашого постачальника.

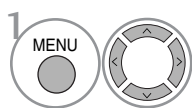

1. Виберіть **SETUP**.

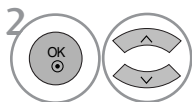

2. Виберіть CI Information.

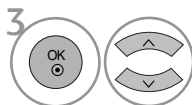

3. Виберіть потрібний пункт: Дані модуля, дані смарт-карти, мова, програмне забезпечення тощо.



- Для повернення до нормального режиму перегляду ТБ натисніть кнопку **MENU**
- Для повернення до попереднього меню натисніть кнопку **RETURN**.

ПЕРЕГЛЯД ТБ / КЕРУВАННЯ ПРОГРАМАМИ

Відкривання таблиці програм

Програми, збережені в пам'яті, можна переглянути в таблиці програм.

Мінігlossenарій

 Відображується під час блокованої програми.



■ Відкривання таблиці програм



1 Виведіть на екран таблицю програм PROGRAMME LIST.

- Ви можете натрапити на програми синього кольору. Для цих програм під час автоматичного пошуку програм або в режимі редагування програм була задіяна функція пропускання.
- Для деяких пронумерованих програм в таблиці програм не було збережено назв каналів.

■ Вибір програми в таблиці програм



1 Виберіть програму.

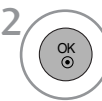

2 Перейдіть до програми з вибраним номером.



Перехід від поточної програми в режимі TV до режимів DTV і Radio.

■ Переміщення по сторінкам таблиці програм

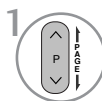

1 Перегортання сторінки.



2 Повернення до нормального режиму перегляду ТБ.

■ Відображення таблиці улюблених програм



1 Відображення таблиці улюблених програм Favourite Programme.

СПИСОК ВХОДІВ «INPUT LIST»

Входи HDMI і AV1, 2 (SCART) розпізнають підключення за допомогою детектуючого контакту, і тому активуються тільки після узгодження напруги із зовнішнім пристроєм.

За допомогою кнопки TV/RAD ви можете перемикатися із зовнішнього входу на ВЧ (антенний) вхід, а також на останню програму, що приймалася, в режимі DTV/RADIO/TV.

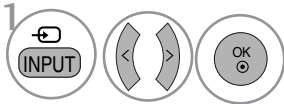
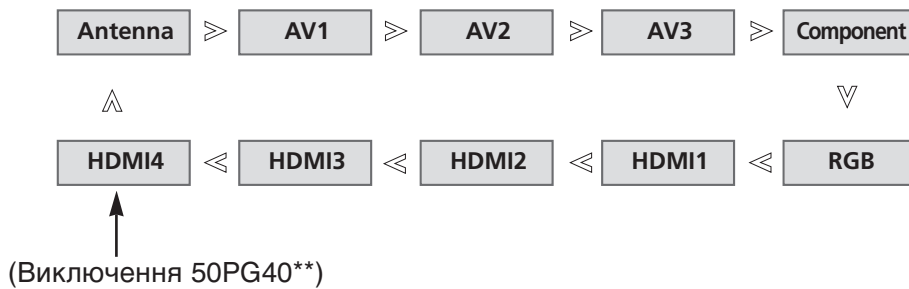

Виберіть джерело вхідного сигналу.

- Також ви можете настроїти опції меню **INPUT**. (Виключення 50PG40**)

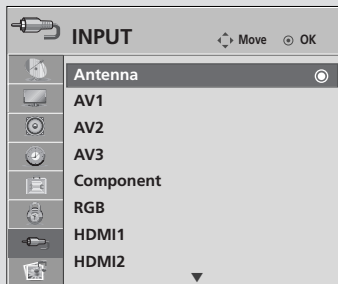

- **Antenna** : Виберіть для перегляду цифрового/аналогового телебачення.
- **AV1, AV2, AV3** : Виберіть для підключення відеомагнітофона або іншого зовнішнього пристрою.
- **Component** : Виберіть для підключення DVD або цифрової приставки через компонентний вхід.
- **RGB** : Виберіть для підключення комп'ютера через вхід RGB.
- **HDMI1, HDMI2, HDMI3, HDMI4** (Виключення 50PG40**) : Виберіть для підключення DVD, комп'ютера або цифрової приставки через вхід HDMI.

ПЕРЕГЛЯД ТБ / КЕРУВАННЯ ПРОГРАМАМИ



Телевізор працює тільки з пристроями, що мають позначку SIMPLINK. Перевіряйте наявність позначку SIMPLINK.

Продукт може працювати неправильно у разі його використання разом з іншими продуктами, які мають функцію HDMI-CEC.

Це дозволяє вам керувати та відтворювати сигнал інших аудіо/відео пристроїв, підключених до телевізора за допомогою кабелю HDMI без додаткових кабелів та установок.

Якщо вам не потрібно меню SIMPLINK, оберіть **ВИМК.**

Функція SIMPLINK не підтримується при підключенні через вхід HDMI IN 4(Тільки 50PG40**: HDMI IN 3).

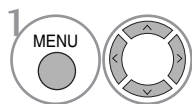

Виберіть **OPTION**.

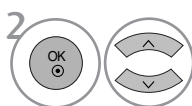

Виберіть **SIMPLINK**.

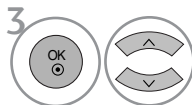

Виберіть **On** (Увімкн.)
або **Off** (Вимкн.).



Підтвердьте.

- Для повернення до нормального режиму перегляду ТБ натисніть кнопку **MENU**
- Для повернення до попереднього меню натисніть кнопку **RETURN**.

! ПРИМІТКА

- ▶ Підключіть HDMI кабель до терміналу HDMI/DVI IN або HDMI IN та до вихідного терміналу HDMI на задній стінці SIMPLINK пристрою.
- ▶ Для домашнього театру із функцією SIMPLINK, після підключення HDMI вищеописаним способом підключіть кабель DIGITAL AUDIO OUT до терміналу DIGITAL AUDIO IN на задній стінці телевізора та до терміналу OPTICAL на задній стінці SIMPLINK пристрою.
- ▶ Для керування зовнішнім SIMPLINK пристроєм на пульті дистанційного керування за допомогою кнопки MODE виберіть режим TV, після чого ви зможете керувати пристроєм.
- ▶ При виборі іншого джерела вхідного сигналу за допомогою кнопки INPUT на пульті дистанційного керування або іншим способом, пристрій, керований через SIMPLINK, припиняє роботу.
- ▶ При використанні сигналу з пристрою, що підтримує функцію домашнього театру, динаміки автоматично перемикаються у режим HT Speaker (прослуховування у режимі домашнього театру).

Функції SIMPLINK

Відтворення диску

Ви можете керувати підключеними аудіо/відео пристроями за допомогою кнопок \wedge \vee \lt \gt , ОК, \blacktriangleright , \blacksquare , II, \ll і \gg (кнопка * не виконує свою функцію при такому використанні).

Пряме відтворення

Після підключення аудіо/відео пристроїв до телевізору, ви можете напряму керувати цими пристроями та відтворювати дані без додаткових установок.

Оберіть аудіо/відео пристрій

Дозволяє вам обирати один з аудіо/відео пристроїв, підключених до телевізору і відтворювати сигнал з нього.

Вимкнення живлення всіх пристроїв

Якщо ви вимикаєте живлення телевізору, вимикаються всі підключені до нього пристрої.

Переключення аудіо-виходу

Надає простий засіб переключення аудіо-виходу.

Sync Power on (Одночасне ввімкнення)

При початку відтворення на підключеному аудіо/відео пристрої телевізор автоматично вмикається.

***Пристрої, підключені до телевізору за допомогою кабелю HDMI, але не підтримують функцію Simplink, цю функцію не надають.**

Меню SIMPLINK

Натисніть клавішу \wedge або \vee або \lt або \gt , а потім – клавішу ОК для вибору бажаного джерела SIMPLINK.

- 1 **Перегляд ТБ** : Переключення до попереднього каналу ТБ, незалежно від поточного режиму.
- 2 **Відтворення ДИСКУ** : Обирання та відтворення підключених дисків.
За наявності декількох дисків, їх назви зручно відображаються в нижній частині екрану.
- 3 **Відтворення з відеомагнітофону** : Відтворення та керування підключеним відеомагнітофоном.
- 4 **Відтворення записів із жорсткого диску** : Відтворення та керування записами, що збережені на жорсткому диску.
- 5 **Аудіо-вихід до домашнього кінотеатру/Аудіо вихід до телевізору** : Оберіть поміж домашнім кінотеатром та динаміками телевізору щодо виходу аудіо.



- Домашній кінотеатр: Одночасно не підтримується більше одного
- DVD, магнітофон: Підтримується до трьох одночасно
- Відеомагнітофон: Одночасно не підтримується більше одного

ПЕРЕГЛЯД ТБ / КЕРУВАННЯ ПРОГРАМАМИ

ОЗНАЧЕННЯ ДЖЕРЕЛА ВХІДНОГО СИГНАЛУ

Виберіть ярлик для кожного джерела вхідного сигналу.

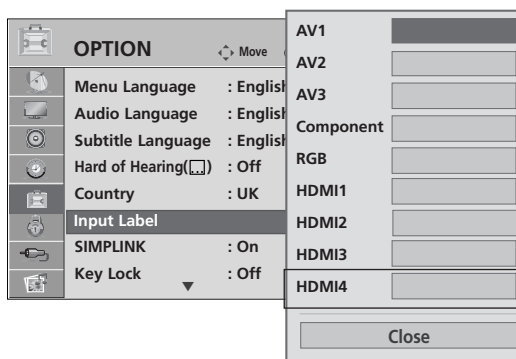

(Виключення 50PG40**)

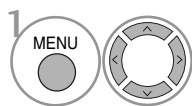

1 Виберіть **OPTION**.

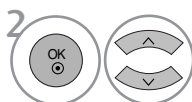

2 Виберіть **Input Label**.

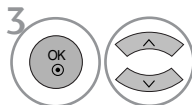

3 Виберіть джерело.

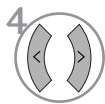

4 Виберіть позначення.

- Для повернення до нормального режиму перегляду ТБ натисніть кнопку **MENU**
- Для повернення до попереднього меню натисніть кнопку **RETURN**.

РЕЖИМ AV

Ви можете вибрати оптимальні настройки зображення і звуку при підключенні зовнішніх аудіо/відео пристроїв.

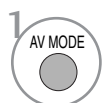
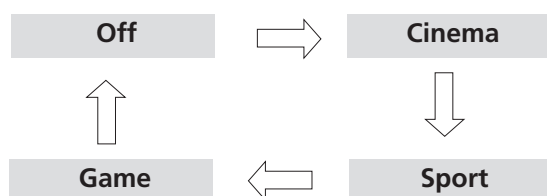

Послідовним натисканням кнопки **AV MODE** виберіть потрібний зовнішній вхід.



- Якщо вибрати настройку **Cinema** в режимі **AV**, настройка **Cinema** буде вибрана для опцій Picture Mode і Sound Mode в меню **PICTURE** і **AUDIO** відповідно.
- Якщо в режимі **AV** вибрати «**Off**», будуть установлені попередньо задані настройки зображення і звуку.

Використання USB-пристроїв

► Цю функцію USB не можна використовувати для моделей **50PG40****.

При підключенні USB-пристрою

При підключенні USB-накопичувача автоматично відображається це вікно.

Ви не можете створювати нові або видаляти існуючі папки на підключеному USB-пристрої.

1 Підключіть USB-пристрій до роз'єму USB IN на задній панелі телевізора.

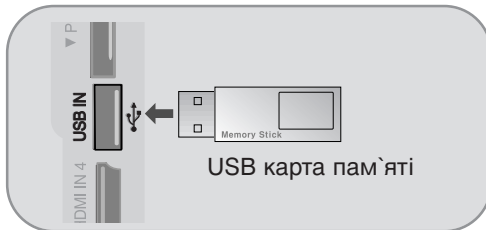

2 Виберіть PHOTO LIST (Список фотографій) або MUSIC LIST (Список музичних файлів).

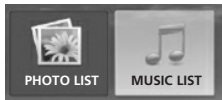

- Робота з жорсткими дисками USB HDD не підтримується.
- Даний телевізор підтримує формати JPEG і MP3.

При відключенні USB-пристрою

Перед відключенням USB-пристрою виберіть меню USB EJECT.

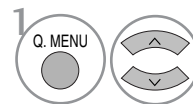

Вимоги до USB-пристроїв, що підключаються до телевізора

- Розпізнаються тільки USB-пристрої типу накопичувачів даних.
- При підключенні USB-накопичувача через USB-концентратор пристрій не розпізнається.
- USB-накопичувачі, для яких використовується програмне забезпечення автоматичного розпізнавання, можуть бути нерозпізнані.
- USB-накопичувачі, для яких потрібен спеціальний драйвер, можуть бути нерозпізнані.
- Швидкість розпізнавання USB-накопичувача залежить від конструкції накопичувача.
- Не вимикайте телевізор і не відключайте USB-накопичувач під час роботи USB-накопичувача. При випадковому відключенні або від'єднанні накопичувача записані файли або сам USB-накопичувач можуть бути пошкоджені.
- Не підключайте USB-накопичувачі із зміненою за допомогою комп'ютера мікропрограмою. Такі пристрої можуть привести до збоїв у роботі телевізора або до неможливості відтворення файлів. Підключайте тільки такі USB-накопичувачі, що містять нормальні музичні або графічні файли.
- Підключайте тільки USB-накопичувачі, відформатовані у файлової системі FAT32, яка використовується у операційній системі Windows. Якщо накопичувач відформатований у іншій файлової системі, не сумісній із Windows, пристрій може бути нерозпізнаний.
- Якщо для USB-накопичувача потрібне зовнішнє джерело живлення, підключіть живлення до пристрою, інакше пристрій може бути нерозпізнаний.
- Підключайте USB-накопичувач за допомогою кабелю від виробника пристрою. При підключенні за допомогою іншого або занадто довгого кабелю пристрій може бути нерозпізнаний.
- Деякі USB-накопичувачі можуть не розпізнаватися або працювати повільно.
- Спосіб розташування файлів пристрою збереження USB подібний до Windows XP, а ім'я файлу розпізнає до 100 латинських символів.
- Робіть резервні копії важливих файлів, оскільки дані на USB-пристроях можуть бути пошкоджені. Цілісність даних є відповідальністю споживача, виробник не несе відповідальності за втрату даних, пов'язану із використанням пристрою.

СПИСОК ГРАФІЧНИХ ФАЙЛІВ

Екранне меню на вашому телевізорі може бути іншим. Дані ілюстрації є лише прикладом, наведеним для полегшення користування телевізором.

Вимоги сумісності графічних (*.JPEG) файлів

Базовий формат: 7680 x 4320

- Підтримуються тільки файли формату JPEG.
- Лише сканування базового рівня підтримується у JPEG (лише SOF0, SOF1).
- Файли, які не підтримуються, відображаються у вигляді символу.

Елементи екрану

1 MENU (left) and (right) (right) Виберіть **USB**.

2 (left) (right) (left) (right) Виберіть **Photo List**.

1 Перехід до папки вищого рівня

2 Поточна сторінка/Загальна кількість сторінок

3 Загальна кількість виділених фотографій

4 Доступний об'єм USB пам'яті.

5 Відповідні кнопки на пульті дистанційного керування

The screenshot shows a 'PHOTO LIST' interface. At the top, it says 'Page 2/3' and 'No Marked'. On the right, it indicates 'USB Device' and 'Free Space 150MB'. The main area is divided into two columns. The left column shows a preview of a photo from 'Drive1' with dimensions '1366x768, 125KB' and an 'Up Folder' button. The right column shows a list of folders: 'Up Folder', 'KY101', 'KY102', 'JM001', 'JM002', 'JM003', 'JM004', 'KY103', 'KY104', 'KY105', 'JM005', 'JM006', 'JM007', and 'JM008'. At the bottom, there is a navigation bar with buttons for 'Navigation', 'Option', 'Page Change', 'Mark', and 'Exit'.

Використання USB-пристроїв

Вибір графічних файлів і спливаюче меню

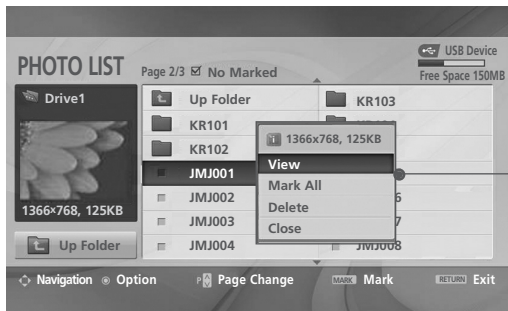
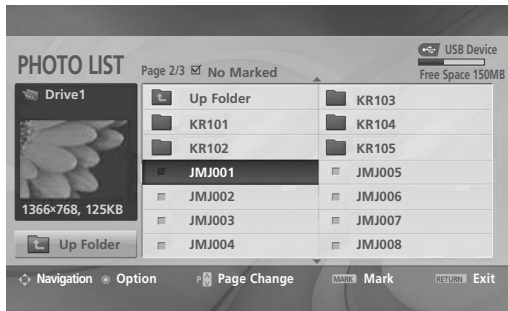

- ▶ **Перегляд** : Перегляд вибраних файлів.
- ▶ **Поміт. всі** : Виділити усі зображення, показані на екрані.
- ▶ **Без помітки** : Зняти виділення з усіх виділених файлів.
- ▶ **Delete** : Видалення вибраної фотографії.
- ▶ **Close** : Закриває спливаюче меню.

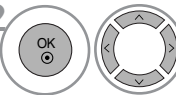
-  1. Виберіть папку або дисковий пристрій призначення.
-  2. Виберіть потрібні фотографії.
-  3. Відкрийте спливаюче меню.
-  4. Виберіть потрібний пункт у спливаючому меню.

- Використовуйте кнопки **P** \wedge \vee для пересування по сторінці з фотографіями.
- Щоб виділити або зняти виділення з графічного файлу, користуйтеся кнопкою **MARK**. Якщо виділене одне або більше зображень, ви можете переглянути кожне зображення окремо або у режимі слайд-шоу. Якщо не відмічене жодне зображення, ви можете переглянути усі зображення окремо або усі зображення у папці у режимі слайд-шоу.

- Для повернення до нормального режиму перегляду ТБ натисніть кнопку **RETURN**.

Перегляд образень у повноекранному режимі

Ви можете переглядати зображення, що зберігаються на USB-пристрої, у повноекранному режимі.

При перегляді зображень у повноекранному режимі доступні різноманітні функції.

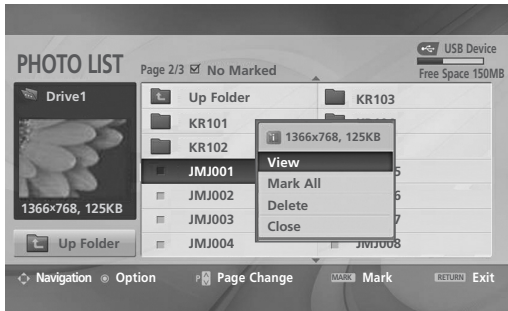
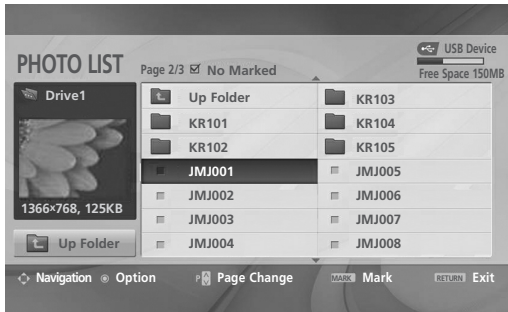

При перегляді зображення у повноекранному режимі пропорції зображення можуть змінитися.

Для повернення до попереднього меню натисніть кнопку **RETURN**.

- 1  Виберіть папку або дисковий пристрій призначення.
- 2   Виберіть потрібні фотографії.
- 3  Відкрийте спливаюче меню.
- 4  Виберіть **View**.
- 5  Вибрана фотографія буде відображена у повноекранному режимі.

- Використовуйте кнопки **P** ^ v для пересування по сторінці з фотографіями.

Використання USB-пристроїв

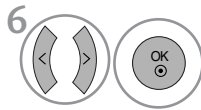

6. Виберіть **Slideshow** , **BGM**, **Rotate** (Rotate), **Delete** , **Option** або **Close**.

- За допомогою кнопок **^** **v** **<** **>** виберіть попереднє або наступне зображення.
- Користування меню у режимі повноекранного перегляду здійснюється за допомогою кнопок **^** **v** **<** **>** .

- ▶ **Слайд-шоу** : Якщо не вибрано жодне зображення, під час слайд-шоу будуть показані усі зображення у поточній папці. Якщо деякі зображення виділені, під час слайд-шоу будуть показані вибрані зображення.
 - У меню Опції (Option) задайте часовий інтервал для слайд-шоу.
- ▶ **BGM** (Фоновіа музика) : Прослуховування музики під час перегляду зображень у повноекранному режимі.
 - У меню Опції (Option) вкажіть накопичувач і альбом із фоновіа музикою.
- ▶ **Rotate** (Обертання) : Обертання зображень.
 - Обертання фотографії на 90° за годинниковіа стрілкою.
- ▶ **Delete** : Видалення фотографії.
- ▶ **Option** (Опції) : Використовується для завдання швидкості слайд-шоу і папки із музичними файлами для фоновіа музики.
 - Для настройки користуйтеся кнопками **<** **>** і кнопкою **OK**. Потім перейдіть до **OK** і натисніть кнопку **OK** для збереження настройок.
 - Під час програвання фоновіа музики ви не можете перейти до іншої папки із музичними файлами.
- ▶ **Close** : Приховує меню у режимі повноекранного перегляду.
 - Щоб знову відобразити меню, натисніть кнопку **OK**.

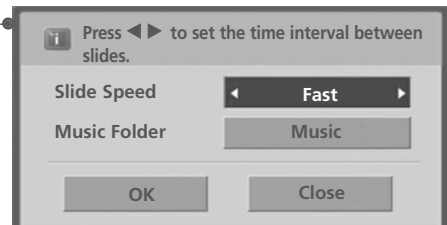

КАТАЛОГ МУЗИЧНИХ ФАЙЛІВ

Придбані музичні файли (*.MP3) можуть мати обмеження, пов'язані із захистом авторських прав.

Такі файли можуть не відтворюватися на даній моделі телевізора.

Даний пристрій може відтворювати музичні файли із USB-пристрою.

Екранне меню на вашому телевізорі може бути іншим. Дані ілюстрації є лише прикладом, наведеним для полегшення користування телевізором.

Підтримка файлів MUSIC (*.MP3)

Бітова швидкість передачі: 32 ~ 320

Частота дискретизації MPEG1 рівня 3: 32 кГц, 44,1 кГц, 48 кГц.

Елементи екрану

1. Виберіть **USB**.

2. Виберіть **Music List**.

- 1 Перехід до папки вищого рівня
- 2 Поточна сторінка/Загальна кількість сторінок
- 3 Загальна кількість виділених музичних файлів
- 4 Доступний об'єм USB пам'яті.
- 5 Відповідні кнопки на пульті дистанційного керування

Title	Duration
Up Folder	
Favorite Music	
Favorite Music No.2	
Velvet Goldmine (OST vers2)	1:34
Good Bye (Original Ver.)	1:15
Urban Nite (Feat.Amin.J)	1:20



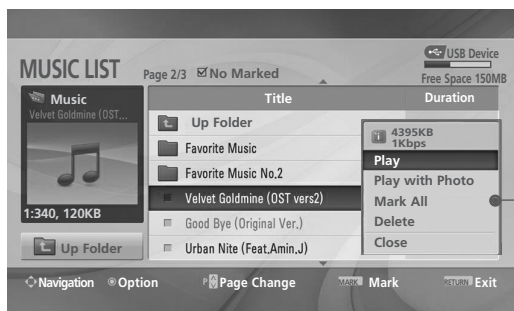
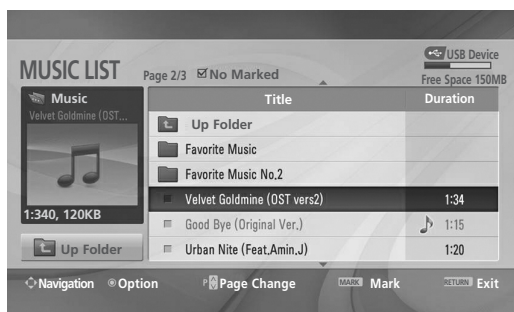

Використання USB-пристроїв

Вибір музичних файлів і спливаюче меню

На сторінці може бути показано до 6 найменувань музичних файлів, як видно на малюнку.



- ▶ **Відтворити** (у режимі стоп) : Програвання вибраних музичних файлів.
По закінченні програвання музичного файлу починається програвання наступного вибраного музичного файлу. Якщо немає вибраних музичних файлів, буде програватися наступний музичний файл у поточній папці. Якщо перейти до іншої папки і натиснути кнопку OK , програвання поточного музичного файлу припиниться.
- ▶ **Відт. помічені** : Програвання виділених музичних файлів. По закінченні програвання музичного файлу автоматично розпочнеться програвання наступного вибраного файлу.
- ▶ **Зупинити** (Під час програвання) : Припинення програвання музики.
- ▶ **Відтв. із фото**: Програвання вибраних музичних файлів і перехід до Каталогу Зображень (Photo List).
- ▶ **Поміт. всі** : Виділити усі музичні файли у папці.
- ▶ **Без помітки** : Зняти виділення з усіх виділених музичних файлів.
- ▶ **Delete** : Видалення вибраного музичного файлу.
- ▶ **Close** : Закриває спливаюче меню.

-  Виберіть папку або дисковий пристрій призначення.
-   Виберіть потрібні музичні файли.
-  Відкрийте спливаюче меню.
-   Виберіть потрібний пункт у спливаючому меню.







- Використовуйте кнопки **P** ^ v для пересування по сторінці з музичними файлами.
- Щоб виділити або зняти виділення з музичних файлів, користуйтеся кнопкою **MARK**. Якщо виділено один або більше музичних файлів, виділені файли будуть програватися по черзі. Наприклад, якщо ви хочете багато разів прослухати один із музичних файлів, просто виділіть цей файл і запустіть програвання. Якщо не виділено жодного музичного файлу, будуть по черзі програватися усі музичні файли у папці.

- Для повернення до нормального режиму перегляду ТБ натисніть кнопку **RETURN**.

- Якщо протягом деякого часу від початку програвання не буде натиснута жодна кнопка, на екрані з'явиться інформаційне вікно програвання (як показано нижче), що буде пересуватися по екрану у якості екранної заставки.
- Що таке екранна заставка (скрінсейвер)?
Скрінсейвер призначений для запобігання пошкодженню пікселів через тривале відображення на екрані статичного зображення.



! ПРИМІТКА

- ▶ Під час відтворення музики позаду назви музичного файлу відображається іконка .
- ▶ Пошкоджені або дефектні музичні файли не програватимуться і для них показується тривалість 00:00.
- ▶ Музичні файли, завантажені з платних вебсайтів із захистом авторських прав, не програватимуться, і для них виводиться невірна інформація про тривалість.
- ▶ При натисканні кнопок ОК,  скрінсейвер зникає з екрану.
- ▶ У цьому режимі також доступні кнопки ПРОГРАВАННЯ() , ПАУЗА() ,  ,  ,  на пульті дистанційного керування.
- ▶ Користуйтеся кнопкою >> для вибору наступної музики та кнопкою << для вибору попередньої музики.

ЕКП (ЕЛЕКТРОННЕ КЕРІВНИЦТВО ПРОГРАМ) (В ЦИФРОВОМУ РЕЖИМІ)

Ця система має Електронне керівництво програм (ЕКП), що допомагає вам обирати опції перегляду.

ЕКП надає інформацію, наприклад списки програм, час запуску та припинення доступних послуг. Крім того, детальна інформація про програму часто доступна в ЕКП (доступність та об'єм деталей програм може змінюватися, в залежності від конкретної компанії).

Ця функція може використовуватися тільки, якщо інформація ЕКП входить до інформації, що надається компаніями віщання.

ЕКП надає опис програм на наступні 8 днів.

 Показує поточну інформацію екрану.

 Відображується під час програми DTV (Цифрове ТВ).

 Відображується під час радіо-програми.

 Відображується під час програми MPEG.

 Відображується під час програми з телетекстом.

 Відображується під час програми з субтитрами.

 Відображується під час кодованих програм.



 Відображується під час програми Dolby.

Увімкнення/вимкнення ЕКП

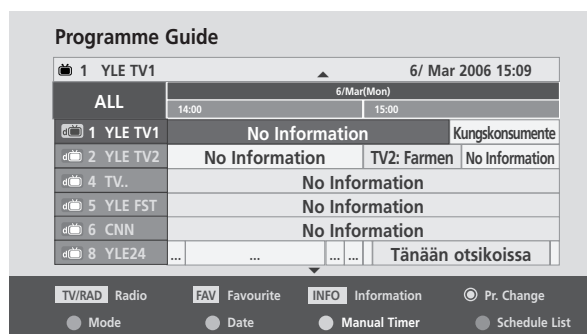
 1 Вмикання і вимкнення електронної програми телепередач.













Оберіть програму











 або  1 Вибір потрібної програми.

 2 Відображення вибраної програми.

Функції клавіш в режимі керівництва NOW/NEXT (ЗАРАЗ/ДАЛІ)

 ЧЕРВОНИЙ	Змінити режим ЕКП		Вибір програми віщання
 ЖОВТИЙ	Вхід до режиму встановлення таймеру запису/нагадування		Сторінка вгору/вниз
 СИНІЙ	Вхід до режиму встановлення таймеру запису/списку нагадувань	 або 	Вимкнути ЕКП
 ОК	Перемикання на вибрану програму.		Вибір програми ТБ або радіо
	Вибір програми NOW (зараз) або NEXT (далі)		Увімкнути//вимкнути детальну інформацію

Функції клавіш в режимі керівництва на 8 днів

 ЧЕРВОНИЙ	Змінити режим ЕКП		Вибір програми віщання
 ЗЕЛЕНИЙ	Хід до режиму встановлення дати		Сторінка вгору/вниз
 ЖОВТИЙ	Вхід до режиму встановлення таймеру запису/нагадування	 або 	Вимкнути ЕКП
 СИНІЙ	Вхід до режиму встановлення таймеру запису/списку нагадувань		Вибір програми ТБ або радіо
 ОК	Перемикання на вибрану програму.		Увімкнути//вимкнути детальну інформацію
	Вибір програми NOW (зараз) або NEXT (далі)		

Функції клавіш в режимі зміни дати

 ЗЕЛЕНИЙ	Вимкнути режим встановлення дати		Вимкнути режим встановлення дати
 ОК	Змінити дату на обрану	 або 	Вимкнути ЕКП
	Вибір дати		

ЕКП (ЕЛЕКТРОННЕ КЕРІВНИЦТВО ПРОГРАМ) (В ЦИФРОВОМУ РЕЖИМІ)

Функції клавіш в полі додаткової інформації



Текст вгору/вниз



Вхід до режиму встановлення таймеру запису/нагадування



Увімкнути/вимкнути детальну інформацію



або



Вимкнути ЕКП

Функції клавіш в режимі встановлення таймера запису/нагадування

- Ця функція доступна тільки якщо до терміналу DTV-OUT (вихід DTV)(AV2) підключено обладнання для запису, що використовує сигналізацію запису pin8, за допомогою кабелю SCART.



Перейти в режим Керівництва або списку таймеру



Зберегти Таймер запису/нагадування



Оберіть тип, послугу, дату і час початку/завершення



Встановлення функції

Функції кнопок у режимі Schedule List (Таблиця розкладу)



Додати новий режим встановлення ручного таймеру



Ввійдіть у режим редагування **Schedule List**.



Видалити обраний елемент



Перейти в режим керівництва



Виберіть **Schedule List**.

КЕРУВАННЯ ЗОБРАЖЕННЯМ

КЕРУВАННЯ РОЗМІРОМ ЗОБРАЖЕННЯ (ПРОПОРЦІЇ)

При перегляді можна вибирати різні формати зображення: 16:9, Just Scan, Original, 4:3, 14:9 і Zoom1/2.

Якщо на екрані протягом довгого часу відображається нерухоме зображення, воно може відбитись на екрані і залишити видимий слід.

Співвідношення сторін можна регулювати за допомогою кнопки \wedge або \vee .

Нижче за текстом наведені типи сигналів, з якими працює ця функція.

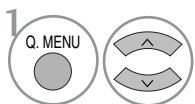

Виберіть **Aspect Ratio**.

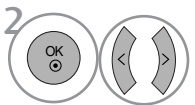

Виберіть потрібний формат зображення.

- Опцію **Aspect Ratio** можна настроїти також у меню **PICTURE**.
- Для установки **Zoom Setting** (Масштаб) в опції **Aspect Ratio** виберіть значення 14:9, Zoom1 або Zoom2.

• 16:9

Цей формат регулює зображення по горизонталі, в лінійному співвідношенні, щоб заповнити увесь екран (цей формат корисний для перегляду DVD-дисків, що були переформатовані у формат 4:3).



• Just Scan

Дана опція забезпечить відтворення зображення найвищої якості без втрати оригінального зображення у режимі високої роздільної здатності. Примітка: Якщо на вихідному зображенні присутні шуми, при застосуванні функції можуть бути видимі шуми по краях зображення.



• Original

Коли Ваш телевізор отримує широкоекранний сигнал і якщо вибраний цей формат, він автоматично змінюватиме розмір екрану відповідно до формату зображення.



• 4:3

Цей формат дозволяє переглянути зображення зі співвідношенням горизонталі і вертикалі 4:3 та сірими смугами по обидва боки зображення.



КЕРУВАННЯ ЗОБРАЖЕННЯМ

- **14:9**

Режим 14 : 9 дозволить Вам насолодитись зображенням формату 14 : 9 або звичайною телевізійною програмою. Екран формату 14 : 9 виглядає так само, як екран формату 4 : 3, збільшений вліво та вправо.



- **Zoom1(Масштаб1)**

Цей формат дозволить Вам переглянути зображення без жодних змін, але на весь екран. Однак верхня і нижня частини зображення будуть обрізані.

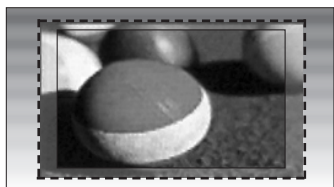

- **Zoom2 (Масштаб2)**

Виберіть формат **Zoom 2**, якщо Ви бажаєте, щоб зображення було змінено – розтягнуте по горизонталі і обрізане по вертикалі. Таким чином досягається компроміс між покриттям екрана та змінами, яких зазнає зображення.



! ПРИМІТКА

- ▶ Ви можете обрати один з режимів - 4:3 16:9 (широкий), 14:9, Збільшений, 1/2 в Компонентний, HDMI.
- ▶ Ви можете обрати тільки один з режимів - 4:3, 16:9 (широкий) в режимі RGB.
- ▶ Функція **Just Scan** доступна в режимах **HDMI/Component** (більше 720p).

ПОПЕРЕДНІ УСТАНОВКИ ЗОБРАЖЕННЯ

Режим зображення – Попередня установка

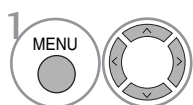
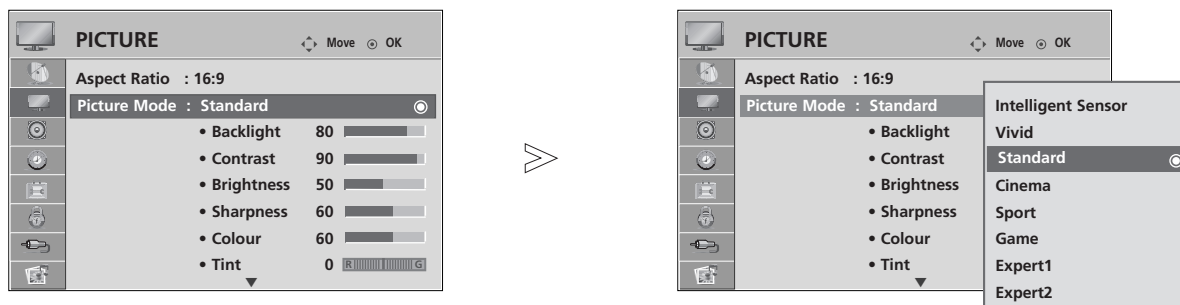

Виберіть **PICTURE**.

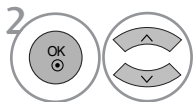

Виберіть **Picture Mode**.

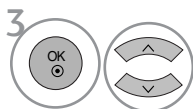

Виберіть **Intelligent Sensor** (тільки РК-телевізори), **Vivid** (Насичений), **Standard** (Стандартний), **Cinema** (Кіно), **Sport** (Спорт) або **Game** (Ігри).

- Режим зображення налаштовує максимально якісне зображення телевізору. Виберіть попередньо задане значення в меню Режим зображення на основі категорії програми.
- При виборі функції **Intelligent Sensor** настройки зображення встановлюються автоматично відповідно до умов у приміщенні (Тільки РК-телевізори).
- Вастройки **Picture Mode** можна настроїти також у меню **Q.Menu**.
- **Intelligent Sensor** : Регулює параметри зображення у відповідності до оточуючого середовища. (Тільки РК-телевізори)





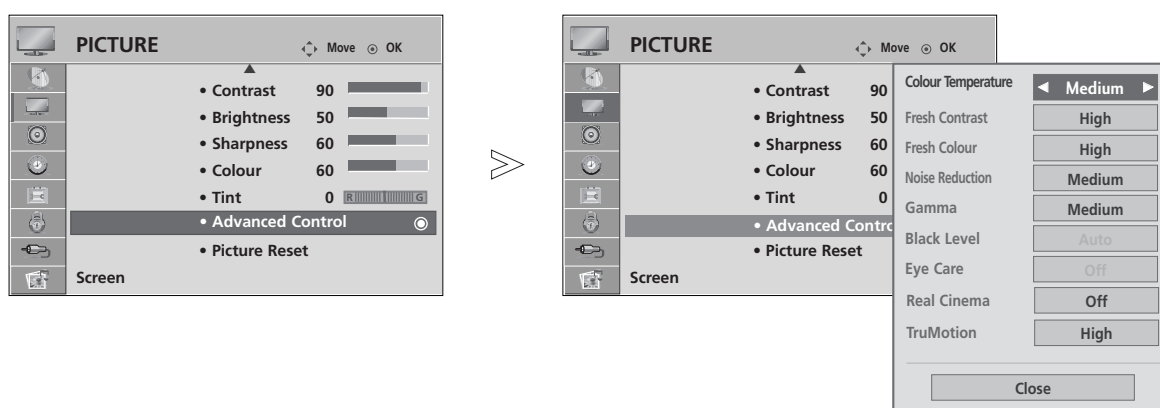

- Для повернення до нормального режиму перегляду ТВ натисніть кнопку **MENU**
- Для повернення до попереднього меню натисніть кнопку **RETURN**.

КЕРУВАННЯ ЗОБРАЖЕННЯМ

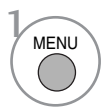
Автоматичне керування тоном кольору (Теплий/нормальний/прохолодний)

Виберіть одну із трьох автоматичних настройок кольору. Виберіть Warm (Теплі кольори), щоб підсилити більш гарячі кольори на зразок червоного, або виберіть Cool (Прохолодні кольори), щоб кольори зображення були менш інтенсивними і переважали відтінки синього.

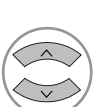

-   Виберіть **PICTURE**.
-   Виберіть **Advanced Control**.
-   Виберіть **Colour Temperature**.
-  Виберіть **Cool** (прохолодний), **Medium** (середній) або **Warm** (теплий).

- Для повернення до нормального режиму перегляду ТБ натисніть кнопку **MENU**
- Для повернення до попереднього меню натисніть кнопку **RETURN**.

РУЧНА НАСТРОЙКА ЗОБРАЖЕННЯ

Режим зображення – Опція користувача

- **Підсвічування** (Тільки РК-телевізори)
Для регулювання яскравості зображення настройте величину яскравості P?-панелі.
- **КОНТРАСТНІСТЬ** :
Регулює співвідношення між рівнями світлих і темних відтінків зображення.
- **ЯСКРАВІСТЬ**
Збільшує або зменшує інтенсивність білого кольору в зображенні.
- **ЧІТКІСТЬ**
Регулює рівень чіткості країв між світлими і темними областями зображення. Чим нижчий цей рівень, тим м'якше зображення.
- **КОЛІР**
Регулює інтенсивність всіх кольорів.
- **ВІДТІНОК**
Регулює баланс між червоним та зеленим відтінками зображення.

Дана функція недоступна в режимі 3Intelligent SensorИ (тільки РК-телевізори).

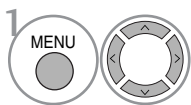
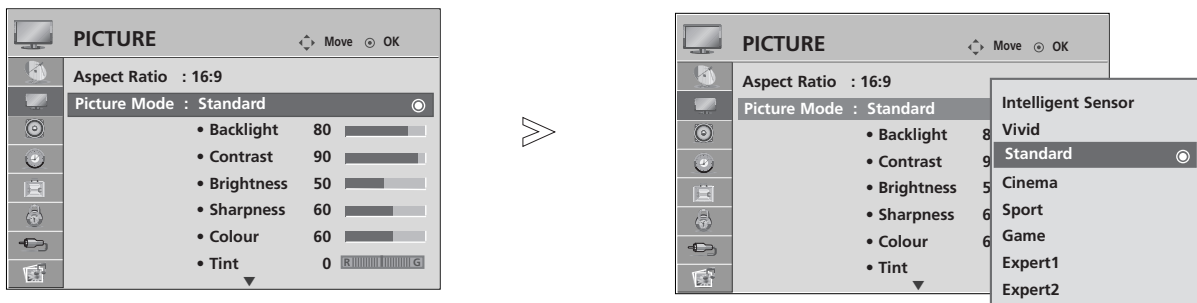

1. Виберіть **PICTURE**.

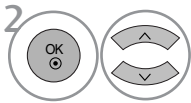

2. Виберіть **Picture Mode**.

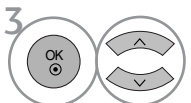

3. Виберіть **Vivid** (Васичений), **Standard** (Стандартний), **Cinema** (Кіно), **Sport** (Спорт) або **Game** (Ігри).

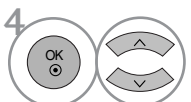

4. Виберіть **Back Light** (тільки РК-телевізори), **Contrast**, **Brightness**, **Sharpness**, **Colour** або **Tint**.

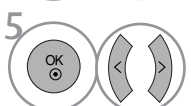

5. Виконайте необхідні настройки.

- Для повернення до нормального режиму перегляду ТВ натисніть кнопку **MENU**
- Для повернення до попереднього меню натисніть кнопку **RETURN**.

! ПРИМІТКА



- ▶ В режимі RGB (підключення комп'ютера) неможливо відрегулювати колір, різкість та відтінок на свій смак.

КЕРУВАННЯ ЗОБРАЖЕННЯМ

Настройка зображення Picture Mode - Експертні настройки

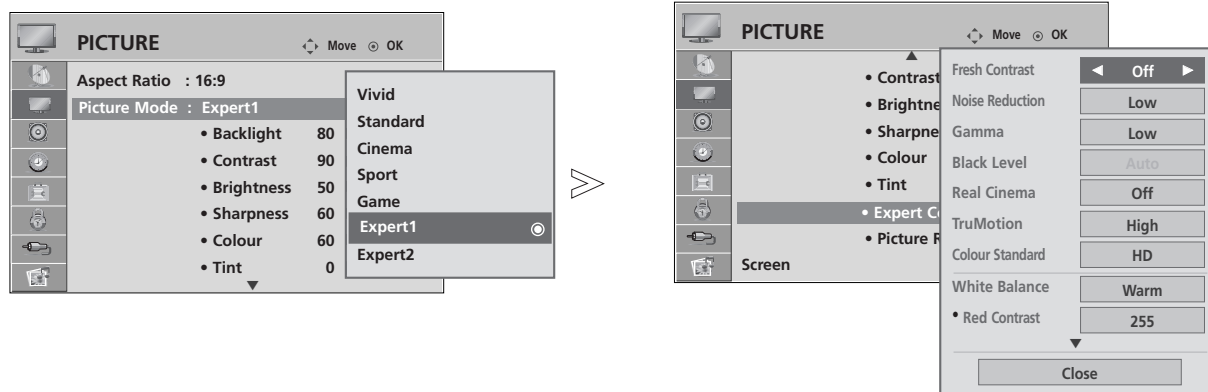
Два окремих розділи експертних настройок **Expert1** і **Expert2** містять додаткові тонкі настройки, за допомогою яких користувач має можливість отримати найкращу якість зображення за своїм смаком.



-   Виберіть **PICTURE**.
-   Виберіть **Picture Mode**.
-   Виберіть **Expert1** або **Expert2**.
-   Виберіть **Expert Control**.
-   Виберіть джерело сигналу.
-  Виконайте необхідні настройки.

- Для повернення до нормального режиму перегляду ТБ натисніть кнопку **MENU**
- Для повернення до попереднього меню натисніть кнопку **RETURN**.

ТЕХНОЛОГІЯ ПОКРАЩЕННЯ ЯКОСТІ ЗОБРАЖЕННЯ

Fresh Contrast

Автоматично регулює контрастність відповідно до яскравості віддзеркалення.

Fresh Colour

Автоматично регулює кольори віддзеркалення для відтворення якомога натуральніших кольорів.

Noise Reduction

Removing the noise up to Усуває спотворення настільки, наскільки це не впливає на якість самого зображення.

Gamma.(Гамма.)

При високому значенні гамма зображення стає білястим, при низькому - висококонтрастним.

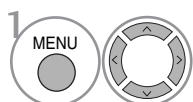
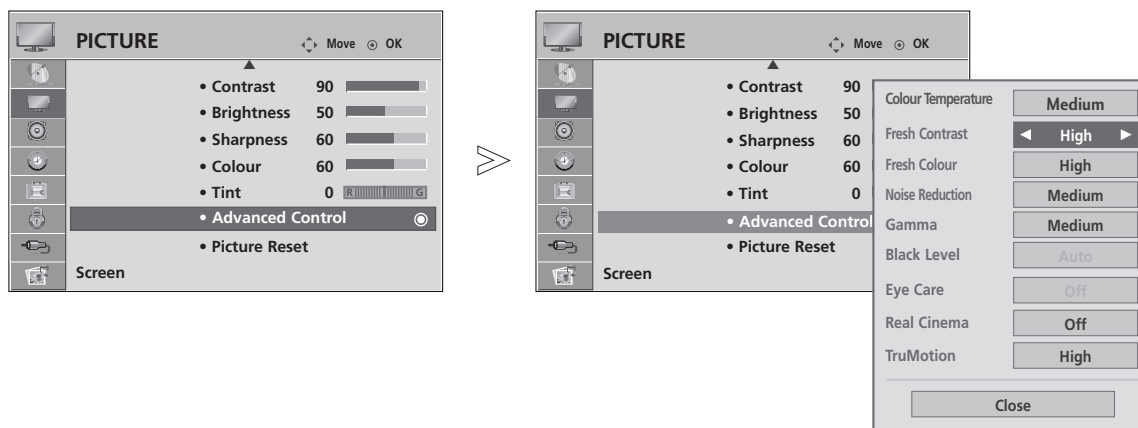

1. Виберіть **PICTURE**.

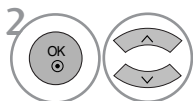

2. Виберіть **Advanced Control**.

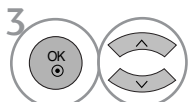

3. Виберіть **Fresh Contrast** (Яскравий контраст), **Fresh Colour** (Яскраві кольори), **Noise Reduction** (Зниження шуму) або **Gamma** (Гамма).



4. Виберіть джерело сигналу.

- Для повернення до нормального режиму перегляду ТБ натисніть кнопку **MENU**
- Для повернення до попереднього меню натисніть кнопку **RETURN**.

КЕРУВАННЯ ЗОБРАЖЕННЯМ

РОЗШИРЕНІ НАСТРІЙКИ - РЕЖИМИ FILM MODE/ REAL CINEMA (тільки моделі 42/47LG60**, 42LG61**)

Даний режим призначений для установки налаштувань зображення, що найбільш підходять для перегляду фільмів.

Ця функція працює лише з режимами TV (Аналогове ТБ), AV, Component 480i/576i/1080i (Компонентний сигнал 480i/576i/1080i). (тільки Film Mode).

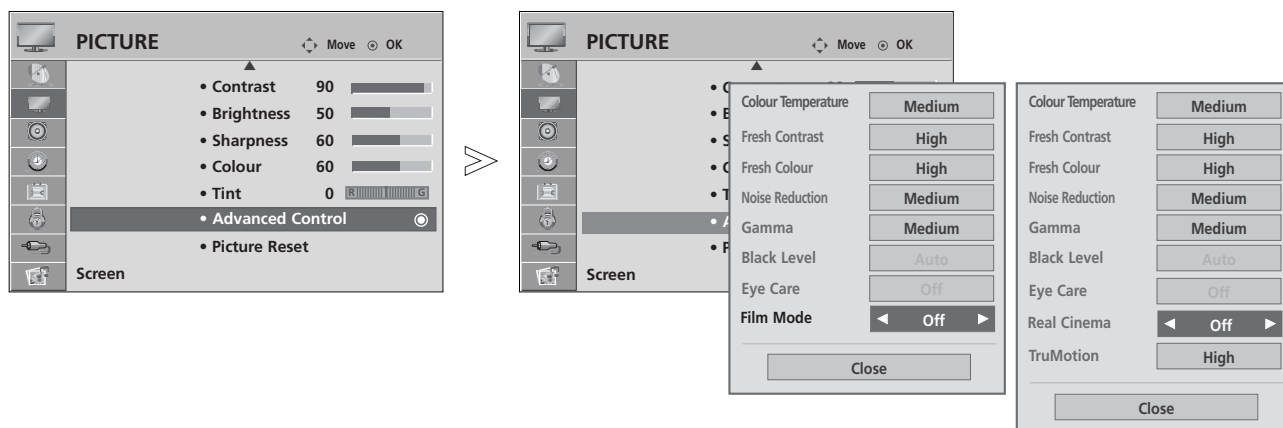

тільки моделі
42/47LG60**, 42LG61**

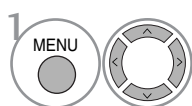

Виберіть **PICTURE**.

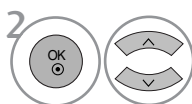

Виберіть **Advanced Control**.

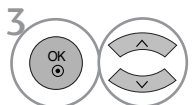

Виберіть режим **Film** (або **Real Cinema** (тільки моделі 42/47LG60**, 42LG61**)).

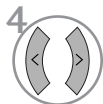

Виберіть **On** (Увімкн.) або **Off** (Вимкн.).

- Для повернення до нормального режиму перегляду ТБ натисніть кнопку **MENU**
- Для повернення до попереднього меню натисніть кнопку **RETURN**.

ДОДАТКОВО – РІВЕНЬ ЧОРНОГО (ТЕМРЯВИ)

Під час перегляду фільмів ця функція настраює телевизор для отримання найкращої якості зображення.

Ця функція працює лише в наступних режимах: AV (NTSC-M), HDMI або Component.

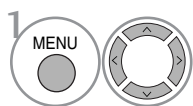
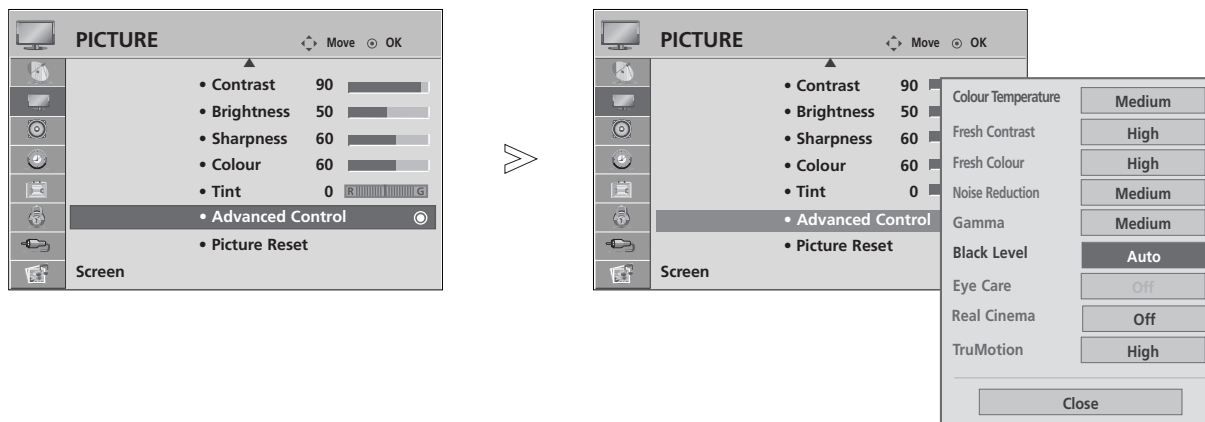

Виберіть **PICTURE**.

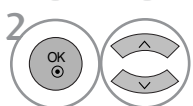

Виберіть **Advanced Control**.

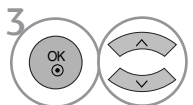

Виберіть **Black Level**.



Виберіть **Low** або **High**.

- **Low** : Віддзеркалення екрана стає темнішим.
- **High** : Віддзеркалення екрана стає яскравішим.
- **Auto (Авто)** : Регулювання рівня чорного і автоматичне встановлення **Високий**. (High) або **Низький** (Low) рівня.

- Для повернення до нормального режиму перегляду ТБ натисніть кнопку **MENU**
- Для повернення до попереднього меню натисніть кнопку **RETURN**.

КЕРУВАННЯ ЗОБРАЖЕННЯМ

РОЗШИРЕНІ НАСТРОЙКИ TruMotion (тільки моделі 42/47LG60**, 42LG61**)

Використовується для отримання найкращої якості зображення без розмитості та тремтіння, якщо ви вводите швидке зображення або Джерело фільму. Дана функція недоступна у режимах RGB-PC і HDMI-PC.

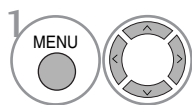
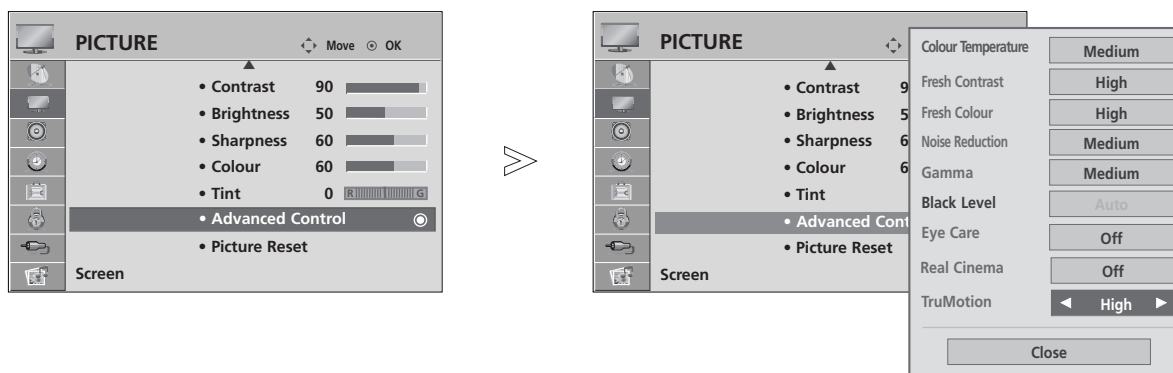

Виберіть **PICTURE**.

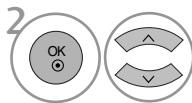

Виберіть **Advanced Control**.

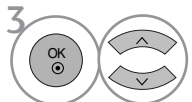

Виберіть **TruMotion**.



Виберіть **Off, Low** або **High**.

- **High** (Високий)
Згладжує переміщення зображення.
- **Low** (Низький)
Згладжує переміщення зображення. Застосуйте ці установки для стандартного використання.
- **Off** (Вимкнута)
Використовуйте цю установку, коли установка "High" (Високий) та "Low" (Низький) призводять до виникнення шуму.

- При вмиканні "TruMotion", на екрані може з'явитися шум.
- У цьому випадку встановіть "TruMotion" у положення "Off" (Вимкнута).

- Для повернення до нормального режиму перегляду ТБ натисніть кнопку **MENU**
- Для повернення до попереднього меню натисніть кнопку **RETURN**.

TruMotion DEMO (тільки моделі 42/47LG60**, 42LG61**)

Скористайтеся цією функцією щоб побачити різницю між ввімкненим і вимкненим режимом TruMotion DEMO.
Ця функція недоступна в режимі підключення комп'ютера (RGB), HDMI[PC].

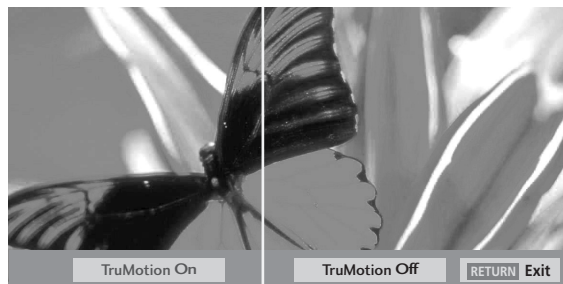
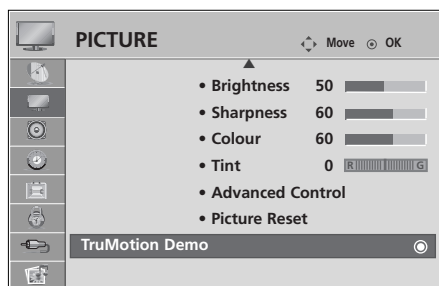

- Зображення на ілюстрації можуть не співпадати з виглядом вашого телевізора.

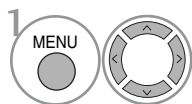

Виберіть **PICTURE**.

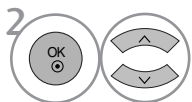

Виберіть **TruMotion Demo**.







- Для повернення до нормального режиму перегляду ТБ натисніть кнопку **RETURN**.

КЕРУВАННЯ ЗОБРАЖЕННЯМ

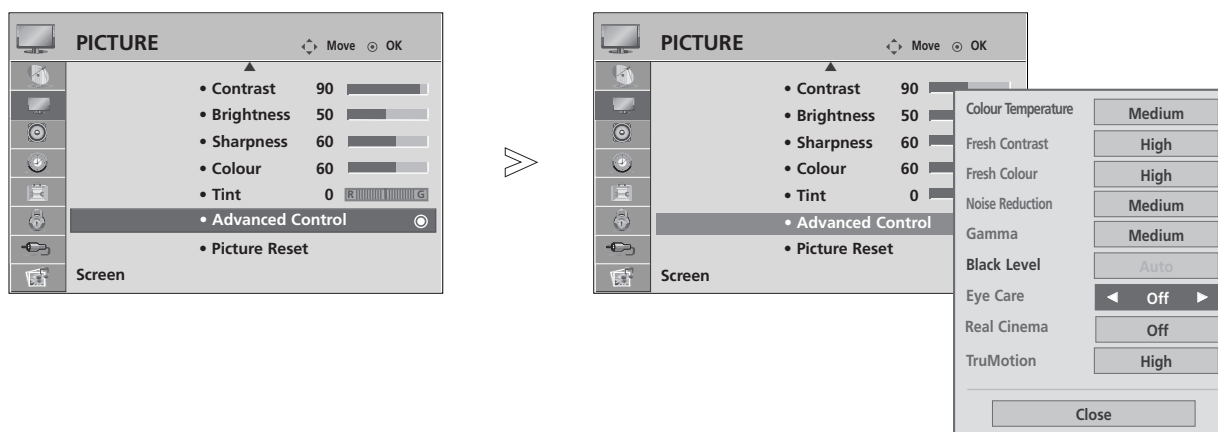
ЗАХИСТ ЗОРУ (тільки РК-телевізори)

Якщо зображення стає занадто яскравим, яскравість зображення знижується для захисту від осліплення.

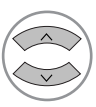
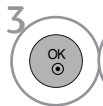

-   Виберіть **PICTURE**.
-   Виберіть **Advanced Control**.
-   Виберіть **Eye Care**.
-  Виберіть **On** (Увімкн.) або **Off** (Вимкн.).

- Для повернення до нормального режиму перегляду ТБ натисніть кнопку **MENU**
- Для повернення до попереднього меню натисніть кнопку **RETURN**.

СКИДАННЯ ЗОБРАЖЕННЯ

Відновлення заводських налаштувань зображення.

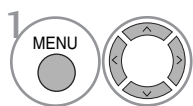
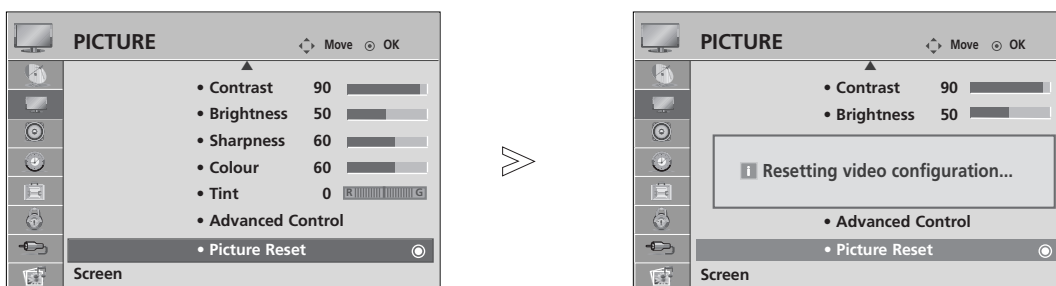

Виберіть **PICTURE**.

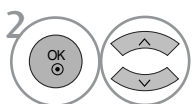

Виберіть **Picture Reset**.



Виконайте команду ініціалізації.



- Для повернення до нормального режиму перегляду ТВ натисніть кнопку **MENU**
- Для повернення до попереднього меню натисніть кнопку **RETURN**.

КЕРУВАННЯ ЗОБРАЖЕННЯМ

ІНДИКАТОР ЖИВЛЕННЯ (тільки РК-телевізори)

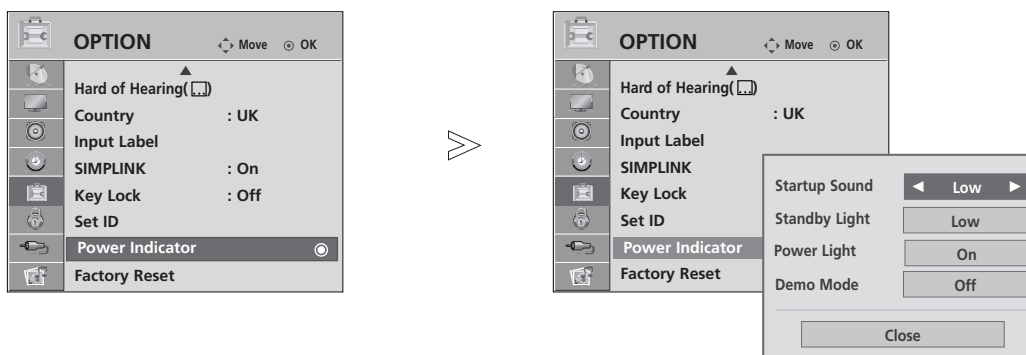
Настройка яскравості світлодіодного індикатора і звуку при ввімкненні живлення.



-   Виберіть **OPTION**.
-   Виберіть **Power Indicator**.
-   Виберіть **Startup Sound, Standby Light, Power Light** або **Demo Mode**.
-   Виберіть джерело сигналу.

- Для повернення до нормального режиму перегляду ТВ натисніть кнопку **MENU**
- Для повернення до попереднього меню натисніть кнопку **RETURN**.

Метод Мінімізація залипання зображення(ISM)

(Тільки плазмові телевізори)

Якщо стоп-кадр або нерухоме зображення з комп'ютера чи відео гри відображається на екрані протягом довгого часу, таке зображення може залишити слід на екрані навіть після того, як Ви зміните це зображення. Уникайте відображення нерухомих зображень на екрані протягом довгого часу.

White Wash

Функція White wash (Біло) забирає постійні сліди нерухомих зображень з екрана.

Увага: Може не вдатись повністю забрати з екрана особливо помітний слід від зображення за допомогою функції White wash.

Orbiter

Орбітер може допомогти попередити появу слідів від зображень на екрані. Проте найкраще не дозволяти нерухомим зображенням залишатись на екрані протягом довгого часу. Для попередження появи постійного сліду на екрані функція Orbiter рухає зображення що дві хвилини.

Inversion

Ця функція змінює кольори на екрані телевізора на протилежні (негатив).

Кольори на екрані автоматично змінюються кожні 30 хвилин.

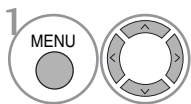
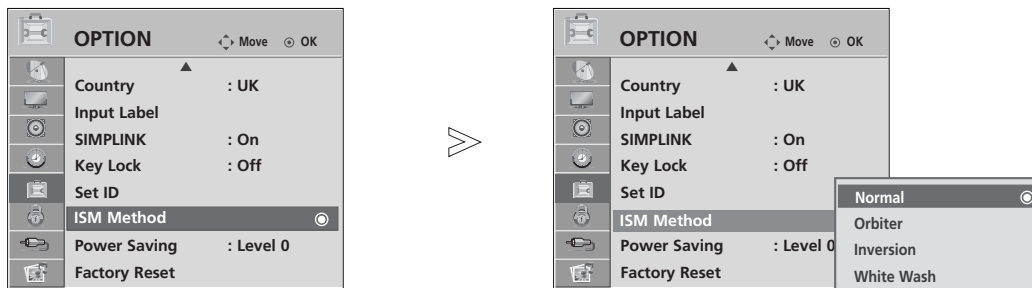

1. Виберіть **OPTION**.

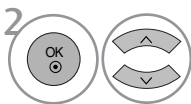

2. Виберіть **ISM Method**.

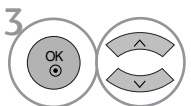

3. Виберіть **Normal**, **Orbiter**, **Inversion** або **White Wash**.



4. Підтвердьте..

- Якщо цю функцію використовувати непотрібно, виберіть **Normal**.





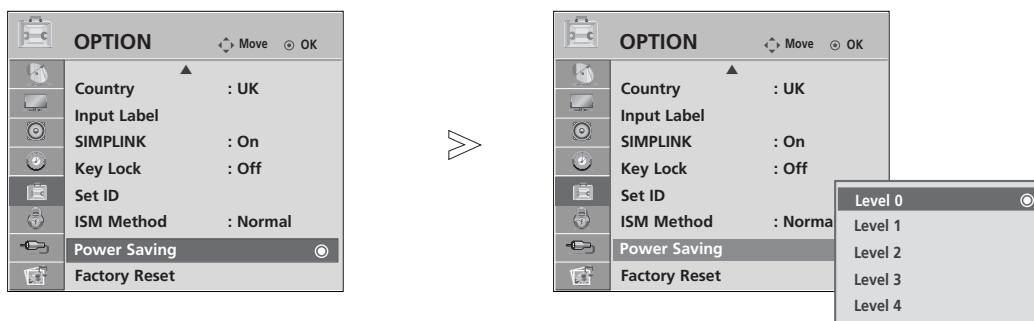

- Для повернення до нормального режиму перегляду ТБ натисніть кнопку **MENU**
- Для повернення до попереднього меню натисніть кнопку **RETURN**.

КЕРУВАННЯ ЗОБРАЖЕННЯМ

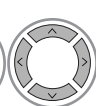
РЕЖИМ ЕНЕРГОЗБЕРЕЖЕННЯ (Тільки плазмові телевізори)

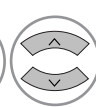
Ця функція призначена для зменшення споживання електроенергії телевізором.

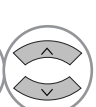

- 1   Виберіть **OPTION**.
- 2   Виберіть **Power Saving**.
- 3   Виберіть **Level 0, Level 1, Level 2, Level 3** або **Level 4**.
- 4  Підтвердьте.

- Level 0 відповідає найвищій яскравості зображення.
- Функцію **Power Saving** можна настроїти також у меню **Q.Menu**.

- Для повернення до нормального режиму перегляду ТБ натисніть кнопку **MENU**
- Для повернення до попереднього меню натисніть кнопку **RETURN**.

КЕРУВАННЯ ЗВУКОМ ТА МОВОЮ

АВТОМАТИЧНИЙ РІВЕНЬ ГУЧНОСТІ

Автоматичний рівень гучності підтримує однаковий рівень гучності навіть при зміні програм.

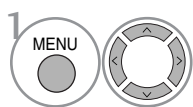
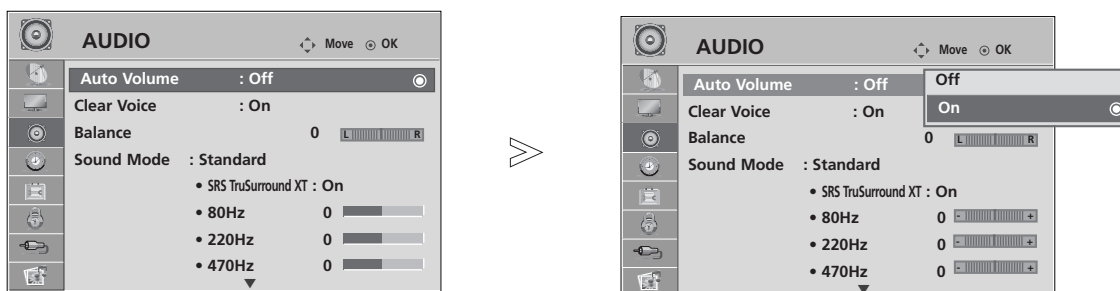

Виберіть **AUDIO**.

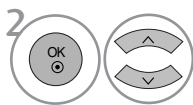

Виберіть **Auto Volume**.

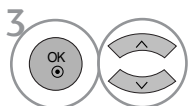

Виберіть **On** (Увімкн.) або **Off** (Вимкн.).

- Для повернення до нормального режиму перегляду ТБ натисніть кнопку **MENU**.
- Для повернення до попереднього меню натисніть кнопку **RETURN**.

КЕРУВАННЯ ЗВУКОМ ТА МОВОЮ

ПОПЕРЕДНЬО ВСТАНОВЛЕНІ НАСТРОЙКИ ЗВУКУ – РЕЖИМ ЗВУКУ

Можна вибрати бажане звукове оточення: Standard, Music, Cinema, Sport та Game відрегулювати частоту звучання за допомогою еквалайзера.

Режим звуку дозволяє вам насолоджуватися найкращою якістю звуку без будь-яких додаткових установок, оскільки телевізор встановлює відповідні опції звуку, згідно із змістом програми.

Для режимів Стандартний, Музика, Кіно, Спорт та Ігри встановлена оптимальна якість звуку на заводі.

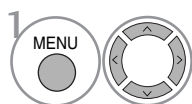
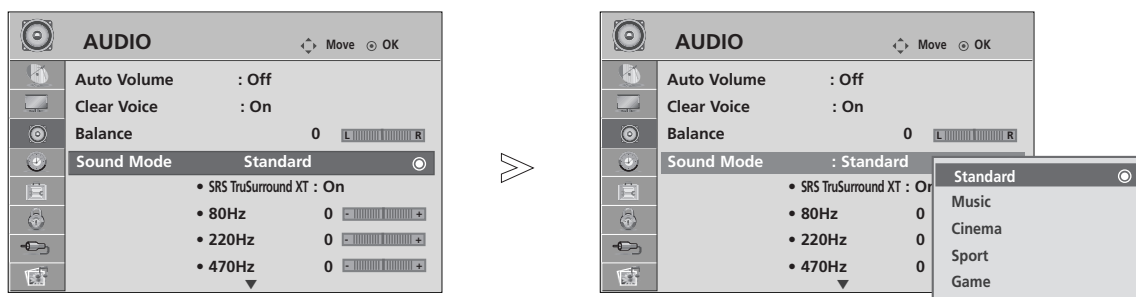

1. Виберіть **AUDIO**.

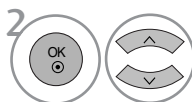

2. Виберіть **Sound Mode**.

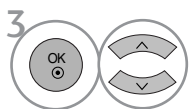

3. Виберіть **Standard** (Стандартний), **Music** (Музика), **Sport** (Спорт) або **Game** (Ігри).

• Вастройки Sound Mode можна настроїти також у меню **Q.Menu**.

- Для повернення до нормального режиму перегляду ТВ натисніть кнопку **MENU**
- Для повернення до попереднього меню натисніть кнопку **RETURN**.

КЕРУВАННЯ НАСТРОЙКАМИ ЗВУКУ – РЕЖИМ КОРИСТУВАЧА

Відрегулюйте еквалайзер.

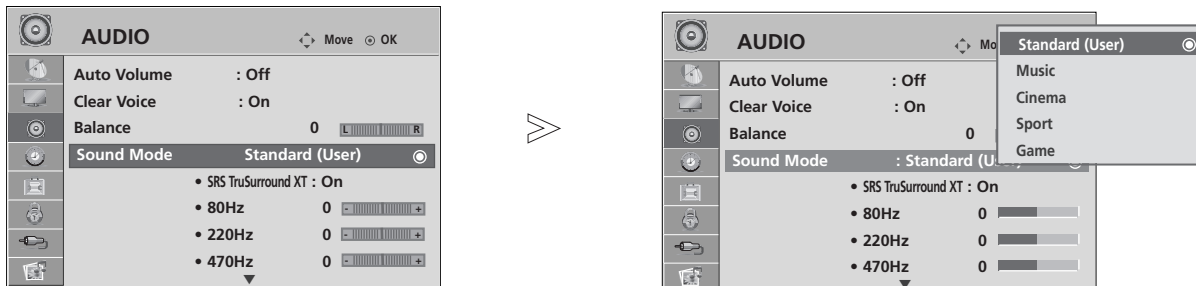

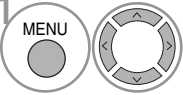
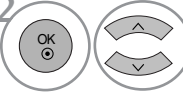
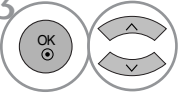
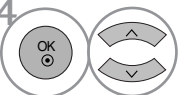
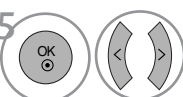

-  Виберіть **AUDIO**.
-  Виберіть **Sound Mode**.
-  Виберіть **Standard** (Стандартний), **Music** (Бузика), **Sport** (Спорт) або **Game** (Ігри).
-  Виберіть діапазон звукових частот.
-  Установіть потрібний рівень звуку.

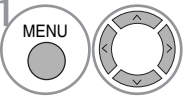
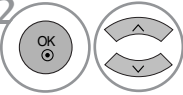
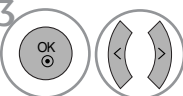
SRS TRUSURROUND XT

-  Виберіть **AUDIO**.
-  Виберіть **SRS TruSurround XT**.
-  Виберіть **On** (Увімкн.) або **Off** (Вимкн.).

SRS TruSurround XT Виберіть цю опцію, щоб звук був реалістичним.

-  є торговою маркою компанії SRS Labs, Inc.
-  є технологією, зареєстрованою за ліцензією компанії SRS Labs, Inc.

КЕРУВАННЯ ЗВУКОМ ТА МОВОЮ

CLEAR VOICE (ЧИСТИЙ ГОЛОС)

Виділяючи звук голосу людини серед інших звуків, телевізор забезпечує покращене відтворення звуку голосу.

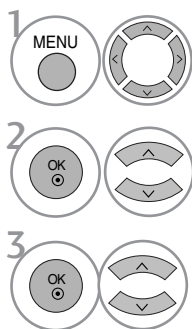
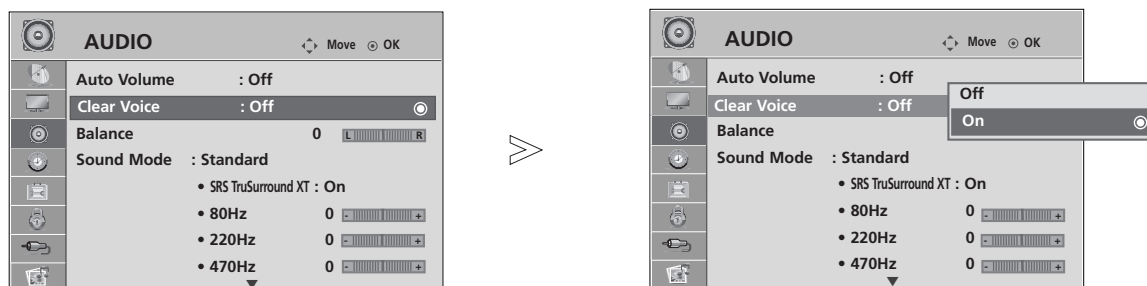

Виберіть **AUDIO**.

Виберіть **Clear Voice**.

Виберіть **On** (Увімкн.) або **Off** (Вимкн.).

• При установці опції **Clear Voice** у «**On**», функція **SRS TruSurround XT** буде відключена.

- Для повернення до нормального режиму перегляду ТБ натисніть кнопку **MENU**
- Для повернення до попереднього меню натисніть кнопку **RETURN**.

Баланс

Можна відрегулювати баланс звучання гучномовців до бажаного рівня.

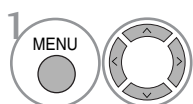
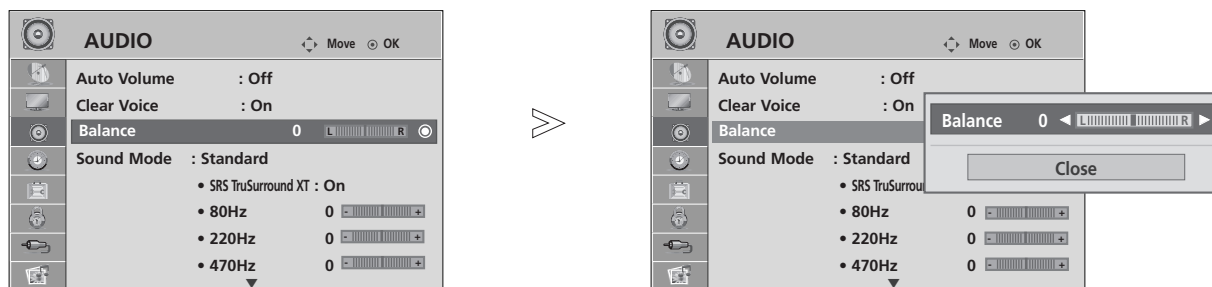

Виберіть **AUDIO**.

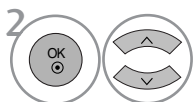

Виберіть **Balance**.

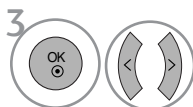

Виконайте необхідні настройки.

- Для повернення до нормального режиму перегляду ТБ натисніть кнопку **MENU**
- Для повернення до попереднього меню натисніть кнопку **RETURN**.

КЕРУВАННЯ ЗВУКОМ ТА МОВОЮ

НАСТРОЙКА УВІМКНЕННЯ/ВИМКНЕННЯ ДИНАМІКІВ ТЕЛЕВІЗОРУ

Регулювання внутрішнього гучномовця.

У режимах AV1, AV2, AV3, COMPONENT, RGB і HDMI1 при підключенні через кабель HDMI-DVI динаміки телевізора можуть працювати навіть за відсутності відеосигнала.

Якщо Ви хочете використовувати свою стереосистему, вимкніть внутрішні гучномовці телевізора.

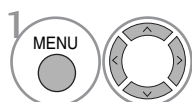
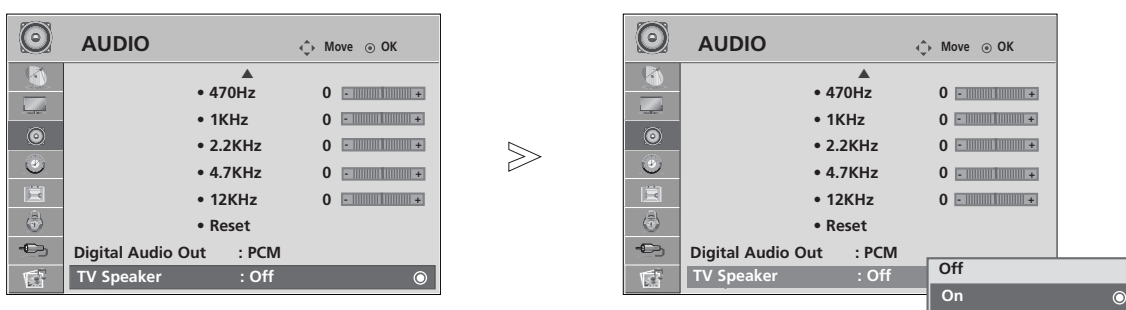

1 Виберіть **AUDIO**.

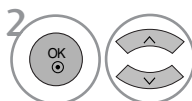

2 Виберіть **TV Speaker**.

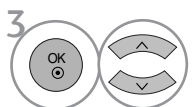

3 Виберіть **On** (Увімкн.) або **Off** (Вимкн.).

- Для повернення до нормального режиму перегляду ТБ натисніть кнопку **MENU**
- Для повернення до попереднього меню натисніть кнопку **RETURN**.

ОБИРАННЯ ЦИФРОВОГО АУДІО ВИХОДУ

Ця функція дозволяє вам обирати вихід цифрового звуку.

Телевізор може виводити цифровий звук Dolby Digital тільки в канал, що передає формат Dolby Digital Audio.

Якщо формат Dolby Digital активований, коли ви обираєте Dolby Digital на зовнішній аудіо-системі, вихід SPDIF буде відбуватися як Dolby Digital.

Навіть якщо ви обрали Dolby Digital, що не підтримується, вихід SPDIF буде відбуватися як PCM.

Навіть якщо ви встановили Dolby Digital і мову звукової доріжки в каналі, що передає звук в форматі Dolby Digital, відтворюватись буде тільки Dolby Digital.

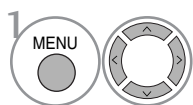
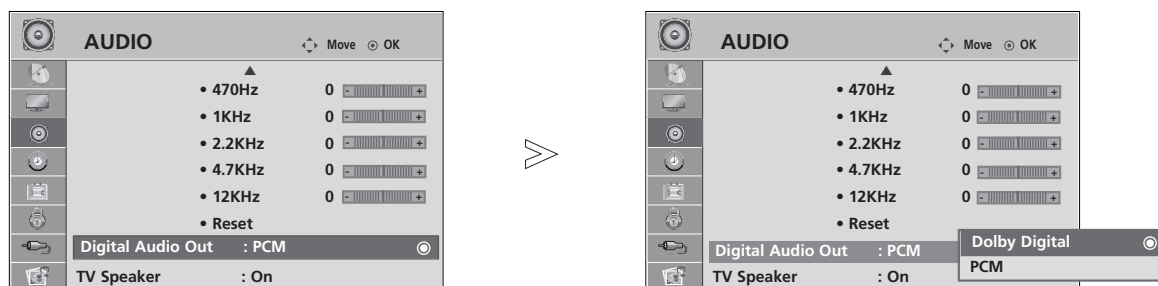

1. Виберіть **AUDIO**.

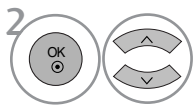

2. Виберіть **Digital Audio Out**.

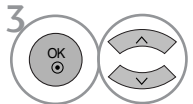

3. Виберіть **Dolby Digital** або **PCM**.



Виготовлено за ліцензією лабораторій Dolby. “Dolby” і символ подвійної D є торгівельними знаками лабораторій Dolby.

- У режимі HDMI деякі плеєри DVD-дисків іноді не відтворюють звук у форматі SPDIF. У такому разі установіть для відтворення цифрового звуку плеєра режим PCM.

- Для повернення до нормального режиму перегляду ТВ натисніть кнопку **MENU**
- Для повернення до попереднього меню натисніть кнопку **RETURN**.

КЕРУВАННЯ ЗВУКОМ ТА МОВОЮ

ІНІЦІАЛІЗАЦІЯ ЗВУКОВИХ НАСТРОЙОК

Відновлення заводських налаштувань відтворення звуку.

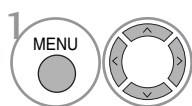
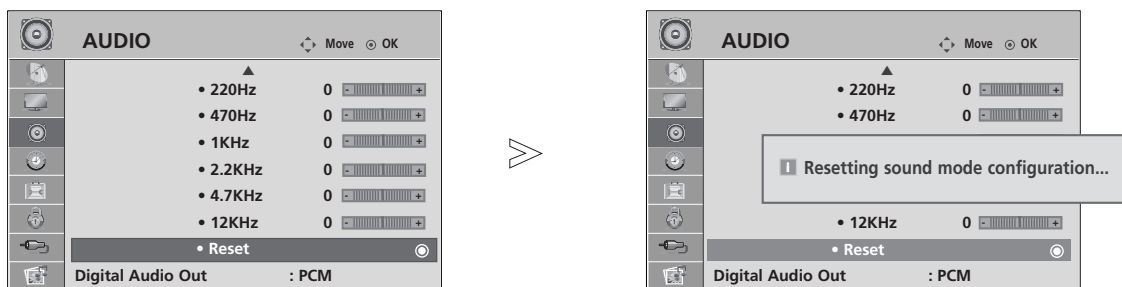

1. Виберіть **AUDIO**.

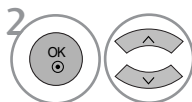

2. Виберіть **Reset**.

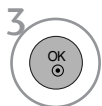

3. Виконайте команду ініціалізації.

- Для повернення до нормального режиму перегляду ТБ натисніть кнопку **MENU**
- Для повернення до попереднього меню натисніть кнопку **RETURN**.

Прийм стеро сигнал / двомовного сигнал (Тільки в аналоговому режимі)

Коли вибрана програма, інформація про характеристики трансляції звуку станцією виводиться поряд із номером програми і назвою станції.

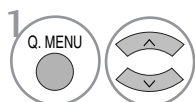

Виберіть **AUDIO**.

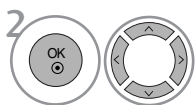

Вибір способу виводу звуку.

Трансляція	Відображається на екрані
Моно	MONO
Стеро	STEREO
Двомовна	DUAL I, DUAL II, DUAL I+II

■ Вибір монозвуку

При слабкому стереосигналі можна вибрати режим моно. В режимі моно якість звуку покращується.

■ Вибір мови двомовної трансляції.

Якщо програма транслюється на двох мовах (двомовна програма), ви можете вибрати режим DUAL I, DUAL II або DUAL I+II.

DUAL I (Двомовний режим I)

Посилає головну мову трансляції у гучномовці.

DUAL II (Двомовний режим II)

Посилає другорядну мову трансляції у гучномовці.

DUAL I+II (Двомовний режим I+II)

Посилає обидві мови на окремі гучномовці.

КЕРУВАННЯ ЗВУКОМ ТА МОВОЮ

Прийом NICAM (Тільки в аналоговому режимі)

Якщо телевізор обладнаний приймачем для прийому сигналу NICAM, можна отримувати високоякісний цифровий звук NICAM (Near Instantaneous Companding Audio Multiplex – Майже миттєве компандування і звукове мультиплексування).

Божна вибрати формат виводу звуку у відповідності з типом трансляції.

-
- 1 Коли отримується моносигнал NICAM, можна вибрати **NICAM MONO** або **FM MONO**.
 - 2 Коли отримується стереосигнал NICAM, можна вибрати **NICAM STEREO** або **FM MONO**. Якщо стереосигнал слабкий, переключіться на **FM MONO**.
 - 3 Коли отримується двомовний сигнал NICAM, можна вибрати **NICAM DUAL I**, **NICAM DUAL II** або **NICAM DUAL I+II** чи **FM MONO**.
-

Вибір гучномовців для звукового сигналу

В режимах AV, Component, RGB та HDMI можна вибрати звуковий сигнал для лівого і правого гучномовця.

Вибір способу виводу звуку.

L+R : Звуковий сигнал з аудіовходу L посилається у лівий гучномовець, а звуковий сигнал з аудіовходу R посилається у правий гучномовець.

L+L : Звуковий сигнал з аудіовходу L посилається у лівий та у правий гучномовці.

R+R : Звуковий сигнал з аудіовходу R посилається у лівий та у правий гучномовці.

Мова екранного меню/ Вибір країни (додатково)

Меню керівництва по встановленню з'являється на екрані телевізора під час першого вмикання.

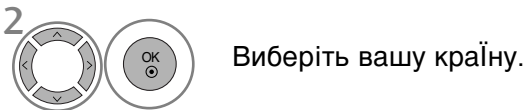
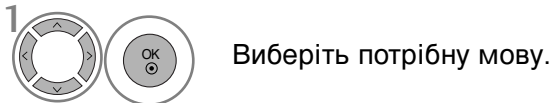

* Якщо ви хочете змінити Установки Мови/Країни

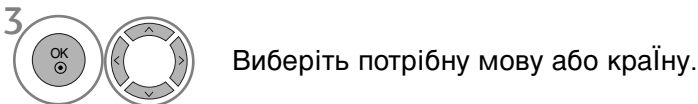

- Для повернення до нормального режиму перегляду ТБ натисніть кнопку **MENU**
- Для повернення до попереднього меню натисніть кнопку **RETURN**.

! ПРИМІТКА

- ▶ Якщо установки не закінчено відповідно до "Інструкцій з установки" натисканням кнопки RETURN або по закінченні часу виведення на дисплей меню OSD, вони знову з'являться на екрані після вмикання пристрою.
- ▶ У разі неправильного вибору країни телетекст може неправильно виводитись на екран, і можуть виникнути інші проблеми під час роботи з телетекстом.
- ▶ Функція CI (Загальний інтерфейс) може бути незадіяною в залежності від умов телемовлення країни.
- ▶ Елементи керування режиму DTV можуть бути неробочими, якщо цей режим не підтримується телемовленням регіону.
- ▶ У країнах, де відсутні єдині стандарти цифрового телебачення, деякі функції цифрового телебачення можуть бути недоступні, в залежності від характеристик цифрового телемовлення.
- ▶ Параметр країни "УК" слід вмикати лише у відповідній країні (Сполученому Королівстві).







КЕРУВАННЯ ЗВУКОМ ТА МОВОЮ

ВИБІР МОВИ (ТІЛЬКИ В ЦИФРОВОМУ РЕЖИМІ)

Звукова функція дозволяє вам обирати мову для відтворення звукової доріжки. Якщо звук вибраною мовою не транслюється, буде відтворюватися звукова доріжка мовою за замовчуванням.

Користуйтеся функцією Субтитри, якщо субтитри транслюються двома або більше мовами. Якщо субтитри вибраною мовою не транслюються, будуть відтворюватися субтитри мовою за замовчуванням.

Якщо підтримка мови, яку ви вибрали в якості основної мови звукового супроводу і субтитрів, відсутня, ви можете вибрати мову, установлену в якості допоміжної.





- 1   Виберіть **OPTION**.
- 2   Виберіть **Audio Language** (Мова звукового супроводу) або **Subtitle Language** (Мова субтитрів).
- 3   Виберіть потрібну мову
- 4  Підтвердьте.

- 1   Виберіть **OPTION**.
- 2    Виберіть **Hard of Hearing** () (Для людей з вадами слуху).
- 3   Виберіть **On** (Увімкн.) або **Off** (Вимкн.).

- Для повернення до попереднього меню натисніть кнопку **RETURN**.





< Вибір мови аудіо >

- ▶ При прийомі трансляції з двома або більше мовами звукового супроводу, ви можете вибрати мову звукового супроводу.



- 1   Виберіть **Audio**
- 2   Виберіть мову звукового супроводу.

- 3  Виберіть L+R, L+L або R+R.

Екранна інформація мови аудіо



Відобразити	Стан
N.A	Недоступно
	MPEG Аудіо
	Dolby Digital Аудіо
	Аудіо для людей із порушеннями зору
	Аудіо для людей із порушеннями слуху

< Вибір мови субтитрів >

- ▶ Якщо транслюються субтитри двома або більше мовами, ви можете вибрати мову субтитрів за допомогою кнопки **SUBTITLE** на пульті дистанційного керування.
- ▶ За допомогою кнопок   виберіть мову субтитрів.

- Аудіо/субтитри можуть відображатися у спрощеній формі від 1 до 3 символів, які транслюються провайдером послуги.
- Коли ви вибираєте додаткові можливості аудіо (аудіо для людей з порушеннями зору/слуху) можуть звучати частини основного аудіо.

Екранна інформація мови субтитрів

Відобразити	Стан
N.A	Недоступно
	Субтитри телетексту
	Субтитри для людей із порушеннями слуху

ВСТАНОВЛЕННЯ ЧАСУ

Настройка годинника

Годинник встановлюється автоматично, отримавши цифровий сигнал. (Якщо телевізор не отримує цифровий телевізійний сигнал, ви можете встановити годинник вручну.)

Перед використанням функції увімкнення/вимкнення необхідно ввести правильний час.

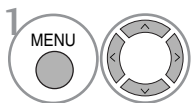
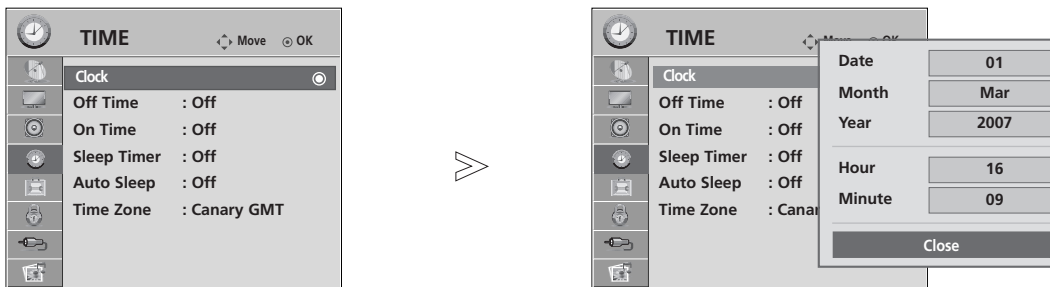

Виберіть **TIME**.

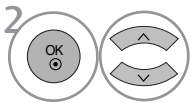

Виберіть **Clock**.

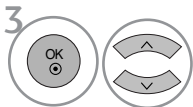

Виберіть опцію вводу року, дати або часу.

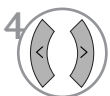

Введіть рік, дату і час.

- Для повернення до нормального режиму перегляду ТБ натисніть кнопку **MENU**
- Для повернення до попереднього меню натисніть кнопку **RETURN**.

ВСТАНОВЛЕННЯ ЧАСУ

ВСТАНОВЛЕННЯ ТАЙМЕРУ АВТОМАТИЧНОГО УВІМКНЕННЯ/ВИМКНЕННЯ

Функція Off time (Час автоматичного вимкнення) вимикає телевізор у режим очікування у заздалегідь запрограмований час.

Дві години після того, як телевізор був увімкнений за допомогою функції On time (Час автоматичного увімкнення), він автоматично перейде у режим очікування, якщо за цей час не було натиснуто жодної кнопки.

Після встановлення часу автоматичного увімкнення/вимкнення ці функції спрацьовують щодня у зазначений час.

Функція Off time (Час автоматичного вимкнення) має перевагу над функцією On time (Час автоматичного увімкнення), якщо обидві функції запрограмовані на один і той же час.

Щоб функція On time спрацювала, телевізор повинен перебувати в режимі очікування.

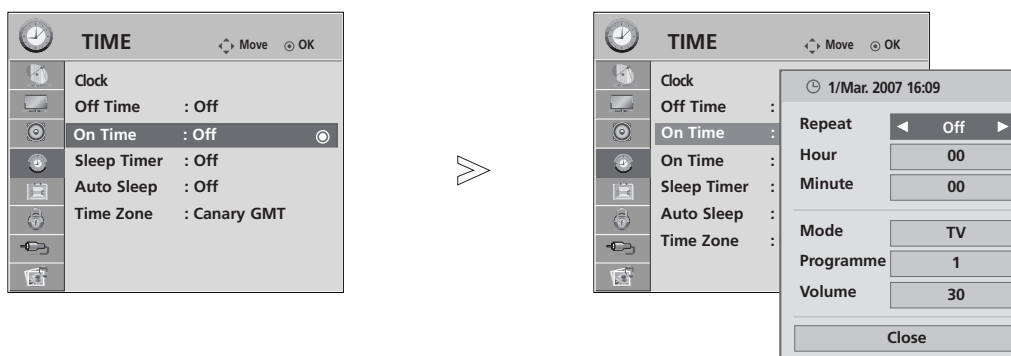

- 1 Виберіть **TIME**.
- 2 Виберіть **Off Time** (Час вимкнення) або **On Time** (Час увімкнення).
- 3 Виберіть **Repeat** (Повтор).
- 4 Виберіть **Off** (Вимкн.), **Once** (Один раз), **Daily** (щоденно), **Mon ~ Fri** (Пн ~ Пт), **Mon ~ Sat** (Пн ~ Сб), **Sat ~ Sun** (Сб ~ Вд) або **Sun** (Неділя).
- 5 Укажіть години.
- 6 Укажіть хвилини.

- Щоб скасувати функцію автоматичного увімкнення або вимкнення, виберіть **Off**.
- **Лише для функції On time**

- 1 Виберіть **Mode**.
- 2 Виберіть **TV, DTV** або **Radio**.
- 3 Укажіть програму.
- 4 Відрегулюйте рівень гучності при ввімкненні.

- Для повернення до нормального режиму перегляду ТБ натисніть кнопку **MENU**
- Для повернення до попереднього меню натисніть кнопку **RETURN**.

ВСТАНОВЛЕННЯ ТАЙМЕРУ АВТОМАТИЧНОГО ВИМКНЕННЯ

Якщо ця функція увімкнена і немає вхідного сигналу, телевізор автоматично вимикається після 10 хвилин.

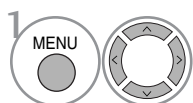
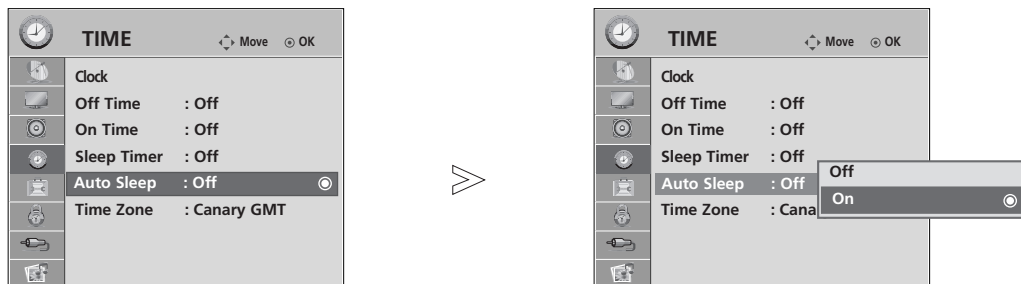

Виберіть **TIME**.

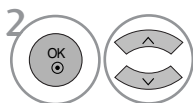

Виберіть **Auto Sleep**.

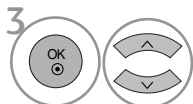

Виберіть **On** (Увімкн.) або **Off** (Вимкн.).

- Для повернення до нормального режиму перегляду ТБ натисніть кнопку **MENU**
- Для повернення до попереднього меню натисніть кнопку **RETURN**.

ВСТАНОВЛЕННЯ ЧАСУ

НАСТРОЙКА ЧАСОВОГО ПОЯСУ

Якщо ви обираєте часовий пояс міста, годинник телевізора встановлюється згідно з інформацією про Часовий пояс та GMT (Середній час за Грінвічем), що отримується з сигналом, що транслюється, якщо час автоматично встановлюється цифровим сигналом.

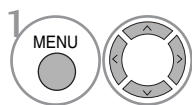

Виберіть **TIME**.

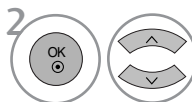

Виберіть **Time Zone**.

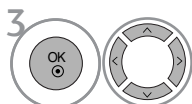

Виберіть часовий пояс вашого місця розташування.



Підтвердьте.

ВСТАНОВЛЕННЯ ТАЙМЕРУ РЕЖИМУ ОЧІКУВАННЯ

Вам не треба пам'ятати про вимкнення телевізора перед сном. Таймер вимкнення автоматично вимкне телевізор у режим очікування, після того як сплине попередньо заданий час.

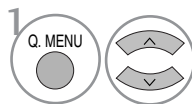

Виберіть **Sleep Timer**.

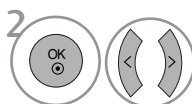

Виберіть **Off, 10, 20, 30, 60, 90, 120, 180** або **240 Min.**

- Якщо вимкнути телевізор до того, як таймер закінчить зворотній відлік, заданий час вимкнення скасовується.
- Опцію **Sleep Timer** можна настроїти в меню **TIME**.

БАТЬКІВСЬКИЙ КОНТРОЛЬ/РЕЙТИНГИ

ВСТАНОВЛЕННЯ ПАРОЛЮ ТА СИСТЕМИ БЛОКУВАННЯ

Якщо ви вводите пароль вперше, натисніть '0', '0', '0', '0' на пульті дистанційного керування.

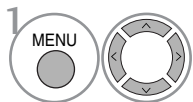
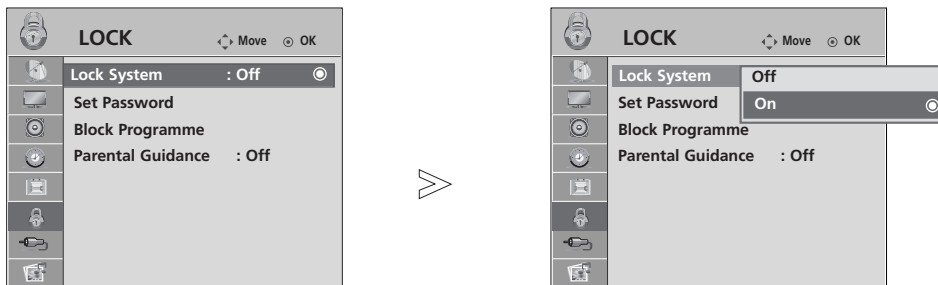

Виберіть **LOCK**.

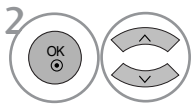

Виберіть **Lock System**.

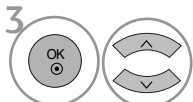

Виберіть **On**.

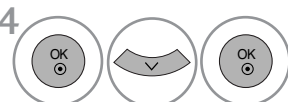

Виберіть **Set password**.

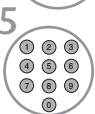

Введіть 4-значний пароль.

Обов'язково запам'ятайте пароль!

Повторно введіть новий пароль для підтвердження.

• Якщо ви забули свій пароль, натисніть '7', '7', '7', '7' на пульті дистанційного керування.

- Для повернення до нормального режиму перегляду ТБ натисніть кнопку **MENU**
- Для повернення до попереднього меню натисніть кнопку **RETURN**.

БАТЬКІВСЬКИЙ КОНТРОЛЬ/РЕЙТИНГИ

BLOCK PROGRAMME (БЛОКУВАННЯ ПРОГРАМ)

Зabloкуйте програми, які ви не бажаєте дивитись або які ви вважаєте непридатними для перегляду вашими дітьми.

Цю функцію можна використовувати, коли для опції **Lock System** встановлено «**On**».

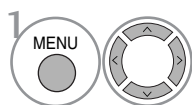
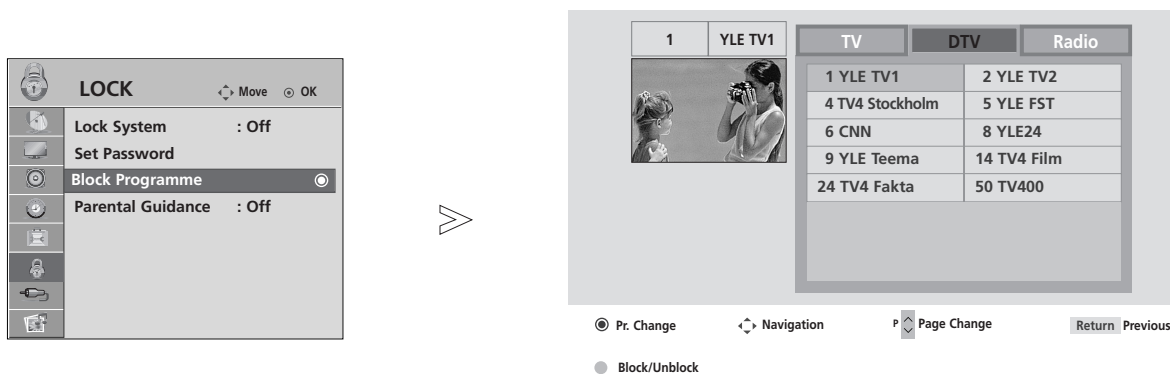

1 Виберіть **LOCK**.

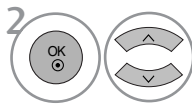

2 Виберіть **Block Programme**.

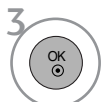

3 Відкрийте меню Block Programme.



4 Виберіть програму, яку потрібно заблокувати.

- Для повернення до нормального режиму перегляду ТБ натисніть кнопку **MENU**
- Для повернення до попереднього меню натисніть кнопку **RETURN**.

БЛОКУВАННЯ ВІД ДІТЕЙ

Ця функція працює згідно з інформацією, що отримана зі станції трансляції. Тому, якщо сигнал містить невірну інформацію, ця функція не буде працювати.

Для отримання доступу до цього меню потрібно ввести пароль.

Цей телевізор запрограмований на запам'ятовування останньої встановленої опції перед вимкненням.

У вас є можливість запобігти перегляду дітьми ТВ-програм для дорослих згідно з установленим рейтингом.

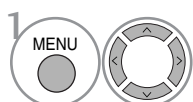
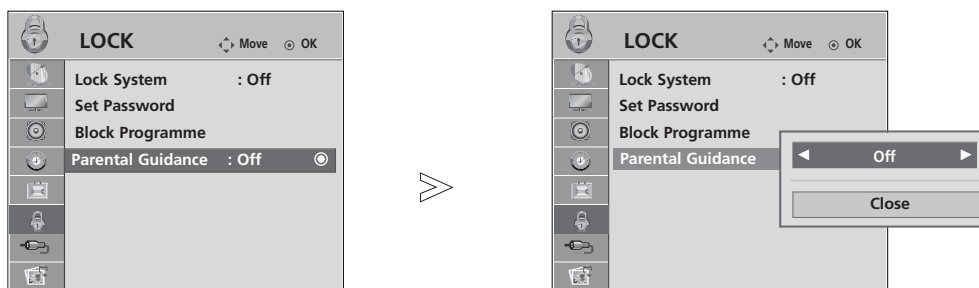

1 Виберіть **LOCK**.

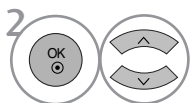

2 Виберіть **Parental Guidance**.

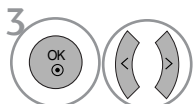

3 Виконайте необхідні настройки.



4 Підтвердьте.

- Для повернення до нормального режиму перегляду ТВ натисніть кнопку **MENU**.
- Для повернення до попереднього меню натисніть кнопку **RETURN**.

БАТЬКІВСЬКИЙ КОНТРОЛЬ/РЕЙТИНГИ

Блок. клавіш

Телевізор можна запрограмувати таким чином, щоб ним можна було управляти лише за допомогою пульта дистанційного управління. Цю функцію можна використовувати для попередження перегляду телевізора без дозволу.

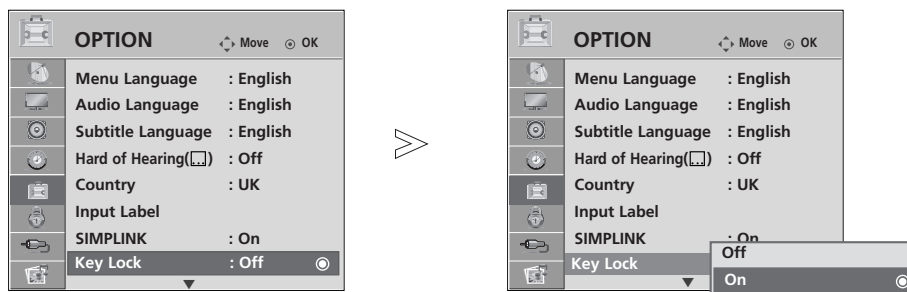

-   Виберіть **OPTION**.
-   Виберіть **Key Lock**.
-   Виберіть **On** (Увімкн.) або **Off** (Вимкн.).
-  Підтвердьте.

- Якщо функція Блокування клавіш **'Увімкнена'**, а телевізор вимкнений, натисніть **⏻ / I**, **INPUT** (Введення), **P ▲ / ▼** (або **P ^ v**) на телевізорі, або **POWER** (Живлення), **INPUT** (Введення), **P ^ v** та клавіші з **ЦИФРАМИ** на пульті дистанційного керування.
- Якщо **Key Lock On** (Блокування клавіш увімкнене), кожного разу, коли під час перегляду натискається кнопка на передній панелі телевізора, на екрані відображується напис „  **Блок. клавіш Ввімк.** ” (Блокування клавіш увімкнене).

- Для повернення до нормального режиму перегляду ТБ натисніть кнопку **MENU**
- Для повернення до попереднього меню натисніть кнопку **RETURN**.

Телетекст

Ця функція доступна не в усіх країнах.

Телетекст – це безкоштовна послуга, яку надають більшість телевізійних станцій. Вони транслюють найсвіжішу інформацію про події, погоду, телевізійні програми, вартість акцій та інформацію на багато інших тем.

Декодер телетексту цього телевізора підтримує наступні системи телетексту: SIMPLE, TOP та FASTEXT. SIMPLE (стандартний телетекст) складається з кількох сторінок, які можна вибрати, безпосередньо ввівши відповідний номер сторінки.

TOP та FASTEXT – це більш сучасні методи, які дозволяють швидко і легко знайти потрібну інформацію телетексту.

Увімкнення / вимкнення

Натисніть кнопку **ТЕХТ** (Телетекст), щоб перейти до телетексту. На екрані з'явиться початкова або остання сторінка.

Два номери сторінок, назва телевізійної станції, дата та час відображаються в заголовку екрана. Перший номер позначає Ваш вибір, а другий номер позначає сторінку, яка відображається на даний момент.

Натисніть кнопку **ТЕХТ** (Телетекст), щоб вимкнути телетекст. Телевізор повернеться до попереднього режиму.

Телетекст системи SIMPLE

■ Вибір сторінки

- 1 Введіть номер потрібної сторінки у вигляді тризначного числа за допомогою кнопок з цифрами. Якщо під час вибору сторінки Ви ввели неправильне число, необхідно спершу ввести все тризначне число, а потім повторно ввести правильний номер сторінки.
- 2 Кнопку **P** \wedge \vee можна використати, щоб перейти до попередньої або наступної за порядком сторінки.

Телетекст системи TOP

Провідник телетексту відображає чотири поля внизу екрана: червоне, зелене, жовте і синє. Жовте поле позначає наступну групу, а синє поле позначає наступний блок.

■ Вибір блока / групи / сторінки

- 1 За допомогою синьої кнопки можна переходити від блока до блока.
- 2 Використовуйте жовту кнопку для переходу до наступної групи із автоматичним переходом до наступного блока.
- 3 За допомогою зеленої кнопки можна переходити до наступної існуючої сторінки з автоматичним переходом до наступної групи. Кнопку **P** \wedge можна використовувати в якості альтернативи.
- 4 Червона кнопка дозволяє повернутись до попереднього вибору. Кнопку **P** \vee можна використовувати в якості альтернативи.

■ Безпосередній вибір сторінки.

Аналогічно режиму телетексту SIMPLE, в режимі TOP можна вибрати сторінку, ввівши її номер у вигляді тризначного числа за допомогою КНОПОК З ЦИФРАМИ.

Телетекст системи FASTEXT

Сторінки телетексту мають позначені різними кольорами внизу екрана і їх можна вибрати натисканням відповідної кольорової кнопки.

■ Вибір сторінки

- 1 Натисніть кнопку **T.OPT**, а потім за допомогою кнопок \wedge \vee виберіть меню . Відкриється сторінка індексу.
- 2 Сторінки, які позначені кольором внизу екрана, можна вибрати, натиснувши відповідні кольорові кнопки.
- 3 Аналогічно режиму телетексту SIMPLE, в режимі FASTEXT можна вибрати сторінку, ввівши її номер у вигляді тризначного числа за допомогою КНОПОК З ЦИФРАМИ.
- 4 Кнопку **P** \wedge \vee можна використати, щоб перейти до попередньої або наступної за порядком сторінки.

Спеціальні функції телетексту

- Натисніть кнопку **T.OPT**, а потім за допомогою кнопок \wedge \vee виберіть меню **Text Option**.



■ REVEAL (ПОКАЗАТИ)

Ця опція використовується для перегляду прихованої інформації, такої як відгадки до загадок або головоломок.



■ UPDATE (ОНОВИТИ)

Відображає телевізійне зображення на екрані, доки Ви чекаєте появи нової сторінки телетексту. Телевізійне зображення з'явиться в верхньому лівому куті екрана. Коли оновлену сторінку буде знайдено, на місці телевізійного зображення з'явиться номер сторінки. Ця опція використовується для оновлення телетекстової сторінки.



■ TIME (ЧАС)

Ця опція використовується для відображення поточного часу у верхньому правому куті екрана під час перегляду ТВ-програми.

Під час перегляду телевізійної програми натисніть цю кнопку, щоб побачити час в верхньому правому куті екрана. Знову натисніть цю кнопку, щоб час зник. В режимі телетексту натисніть цю кнопку, щоб вибрати номер похідної сторінки. Щоб затримати або змінити похідну сторінку, натисніть червону/зелену кнопки, $<$ $>$ або кнопки ІЗ ЦИФРАМИ.



■ HOLD (ЗАТРИМАТИ)

Припиняє автоматичну зміну сторінок, яка відбувається в разі, якщо сторінка телетексту складається з двох чи більше похідних сторінок. Кількість похідних сторінок та номер похідної сторінки, яка відображається, зазвичай показані на екрані під часом. Коли вибрана ця опція, у верхньому лівому куті екрана відображається знак «стоп» і автоматичне оновлення сторінки відключається.

ЦИФРОВИЙ ТЕТЕКСТ

*Ця функція працює тільки в Великобританії.

Ваш телевізор надає вам доступ до цифрового телетексту, що має суттєві переваги перед звичайним, наприклад текст, графіка і т.ін.

Доступ до цифрового телетексту можна отримати за допомогою особливої послуги цифрового телетексту і окремих послуг, що транслюють цифровий телетекст.

Ви повинні обрати мову відображення цифрового телетексту, натиснувши клавішу SUBTITLE (Субтитри).

ТЕТЕКСТ В МЕЖАХ ЦИФРОВОЇ ПОСЛУГИ

- 1 Натисніть клавішу з цифрою або P ^ ∨ , щоб обрати цифрову послугу, що транслює цифровий телетекст. Щоб дізнатися про послуги цифрового телетексту, див. список послуг ЕКП.
- 2 Слідкуйте за вказівками цифрового телетексту і пересувайтесь на один крок, натискаючи клавіші TEXT (ТЕКСТ), ОК, ^ ∨ < > , ЧЕРВОНУ, ЗЕЛЕНУ, ЖОВТУ, СИНЮ або клавішу з ЦИФРОЮ.
- 3 Для зміни послуги цифрового телетексту, просто оберіть іншу послугу, за допомогою клавіш з цифрами або P ^ ∨ .



ТЕТЕКСТ В МЕЖАХ ЦИФРОВОЇ ПОСЛУГИ

- 1 Натисніть клавішу з цифрою або P ^ ∨ , щоб обрати послугу, що транслює цифровий телетекст.
- 2 Натисніть клавішу TEXT (ТЕКСТ) або кольорову клавішу, щоб увімкнути телетекст.
- 3 Слідкуйте за вказівками цифрового телетексту і пересувайтесь на один крок, натискаючи клавіші ОК, ^ ∨ < > , ЧЕРВОНУ, ЗЕЛЕНУ, ЖОВТУ, СИНЮ або клавішу з ЦИФРОЮ.
- 4 Натисніть клавішу TEXT (ТЕКСТ) або кольорову клавішу, щоб повернутися до нормального перегляду ТБ.

Деякі послуги дозволяють вам отримувати доступ до текстових послуг, натисканням ЧЕРВОНОЇ клавіші.



ДОДАТОК

УСУНЕННЯ НЕПОЛАДОК

Телевізор не працює як слід	
Пульт дистанційного управління не працює	<ul style="list-style-type: none">■ Впевніться, що між телевізором та пультом дистанційного управління немає перешкод.■ Чи правильно вставлені батарейки (+ до +, - до -)?■ Чи вибраний правильний режим роботи пульта дистанційного управління: TV, STB тощо.?■ Замініть батарейки.
Живлення раптово вимикається	<ul style="list-style-type: none">■ Можливо, встановлено таймер вимкнення?■ Перевірте настройки управління живленням. Живлення переривається.■ Немає сигналу на увімкненому каналі, тоді як увімкнено функцію автоматичного вимкнення.

Телевізор не працює як слід.	
Немає зображення і звуку	<ul style="list-style-type: none">■ Перевірте, чи телевізор увімкнено.■ Спробуйте переключити на інший канал. Проблема може полягати в трансляції.■ Чи вставлена вилка шнура живлення у розетку?■ Перевірте спрямування та розміщення антени.■ Перевірте розетку на справність, увімкнувши в неї інший пристрій.
Зображення з'являється повільно після увімкнення	<ul style="list-style-type: none">■ Це нормальне явище, оскільки зображення завжди приглушене під час процедури увімкнення телевізора. Зверніться до свого сервісного центру, якщо зображення не з'явилося після п'яти хвилин.
Відсутній колір або низька якість кольору та зображення	<ul style="list-style-type: none">■ Відрегулюйте параметр Color (Колір) у відповідному меню.■ Підтримуйте достатню відстань між телевізором та відеомагнітофоном.■ Спробуйте переключити на інший канал. Проблема може полягати в трансляції.■ Чи правильно підключені кабелі відеосигналу?■ Увімкніть будь-яку функцію, яка відновить яскравість зображення.
Горизонтальні/вертикальні смуги або миготіння зображення	<ul style="list-style-type: none">■ Перевірте, чи немає поблизу джерела перешкод на зразок електричного пристрою чи інструменту.
Поганий прийом на деяких каналах	<ul style="list-style-type: none">■ Ймовірно, виникли проблеми на телевізійній станції чи у постачальника послуг кабельного телебачення. Переключіть канал.■ Слабкий сигнал телевізійного передавача. Спрямуйте антену в бік джерела сильнішого сигналу.■ Пошукайте джерела можливих перешкод.
Лінії або інші спотворення зображення	<ul style="list-style-type: none">■ Перевірте антену (спрямуйте антену в інший бік).
Відсутнє зображення, коли підключається HDMI	<ul style="list-style-type: none">■ Перевірте, чи кабель HDMI пізнішої версії, ніж 1,3. Кабелі HDMI не підтримують HDMI версії 1,3, тому виникає блимання чи на екрані нічого не відображається. У цьому випадку використовуйте найновіші кабелі, які підтримують HDMI версії 1,3.

Немає звуку	
Зображення якісне, але немає звуку	<ul style="list-style-type: none"> ■ Натисніть кнопку регулювання рівня гучності  +/- (або Volume). ■ Можливо звук вимкнено? Натисніть кнопку MUTE. ■ Спробуйте переключити на інший канал. Проблема може полягати в трансляції. ■ Чи правильно підключені кабелі аудіосигналу?
Один із гучномовців не працює	<ul style="list-style-type: none"> ■ Відрегулюйте Balance (Баланс) у відповідному меню.
Дивні звуки лунають зсередини телевізора	<ul style="list-style-type: none"> ■ Зміна вологості чи температури оточення може призвести до виникнення незвичайних звуків в момент вмикання або вимикання телевізора. Це не є несправністю.
Відсутній звук, коли підключається HDMI чи USB	<ul style="list-style-type: none"> ■ Перевірте, чи кабель HDMI пізнішої версії, ніж 1,3. ■ Перевірте, чи кабель USB пізнішої версії, ніж 2,0. <p style="text-align: right;">*Ця функція доступна не у всіх моделях.</p>

Проблема з режимом підключення комп'ютера. (Стосується лише режиму підключення ПК).	
Сигнал знаходиться поза діапазоном.	<ul style="list-style-type: none"> ■ Відрегулюйте розподільчу здатність, горизонтальну або вертикальну частоту. ■ Перевірте джерело вхідного сигналу.
Вертикальні смуги на задньому плані, горизонтальні шуми та неправильне положення зображення.	<ul style="list-style-type: none"> ■ Використайте функцію Auto configure (Автоматична настройка) або відрегулюйте синхронізацію, фазу чи положення по горизонталі або по вертикалі.
Колір екрану нестабільний або одноколірне зображення	<ul style="list-style-type: none"> ■ Перевірте кабель вхідного сигналу. ■ Наново встановіть відеокарту комп'ютера.

ДОДАТОК

ОБСЛУГОВУВАННЯ

Неполадки на ранній стадії користування можна попередити. Обережне і регулярне чищення може збільшити строк служби Вашого нового телевізора. Обов'язково вимкніть живлення та **УВАГА:** вийміть вилку шнура живлення з розетки перед тим, як приступити до чищення телевізора.

Чищення екрана

- 1 Пропонуємо спосіб чищення, який дозволить на деякий час захистити екран від пилу. Змочіть м'яку тканину в ледь теплій воді з додаванням невеликої кількості засобу для пом'якшення тканин або миючого засобу для посуду. Викрутіть тканину майже насухо і протріть нею екран.
- 2 Заберіть надлишок води з екрана і дозвольте йому висохнути на повітрі перед тим, як вмикати телевізор.

Чищення корпусу

- Щоб почистити корпус телевізора від бруду або пилу, протріть його м'якою, сухою тканиною без ворсу.
- Забороняється використовувати мокру тканину.

Тривала відсутність

УВАГА

- ▶ Якщо Ви плануєте залишити телевізор без догляду на тривалий час (наприклад, під час відпустки), рекомендується вийняти вилку шнура живлення з розетки для попередження можливих пошкоджень від стрибків напруги або ударів блискавки.

ХАРАКТЕРИСТИКИ ТЕЛЕВІЗОРА

МОДЕЛІ		32LG60**	37LG60**	42LG60**
		32LG6000-ZA	37LG6000-ZA	42LG6000-ZA 42LG6000-ZG
Габарити (Ширина x Висота X Глибина)	разом з підставкою	805,6 x 626 x 333 мм 31,7 x 24,6 x 13,1 юймів	929 x 706,9 x 374,7мм 36,6x 27,8 x 14,8 юймів	1037,8 x 794,6 x 379,5мм 40,9x 31,2 x 14,9 юймів
	без підставки	805,6x 587,4x 96,2мм 31,7 x 23,1 x 3,8 юймів	929 x 665x 98,7мм 36,6x 26,1 x 3,9 юймів	1037,8x 747x 80,8мм 40,9 x 29,4 x 3,2 юймів
Вага	разом з підставкою	14,4 кг / 31,7 фунтів	21,2 кг / 46,3 фунтів	24,1 кг / 53,1 фунтів
	без підставки	12,2 кг / 26,9 фунтів	18,1 кг / 39,9 фунтів	20,4 кг / 44,9 фунтів
Джерело живлення		AC100-240V~ 50/60Hz	AC100-240V~ 50/60Hz	AC100-240V~ 50/60Hz
Споживання електроенергії		150W	180W	230W
МОДЕЛІ		42LG61 **		47LG60**
		42LG6100-ZB 42LG6100-ZH		47LG6000-ZA 47LG6000-ZG
Габарити (Ширина x Висота X Глибина)	разом з підставкою	1037,8 x 798 x 379,5мм 40,9x 31,4 x 14,9 юймів		1152,8 x 868,6 x 434,5 мм 45,4 x 34,2 x 17,1 юймів
	без підставки	1037,8x 747x 44,7мм 40,9 x 29,4 x 1,8 юймів		1152,8 x 820,8 x 79 мм 45,4 x 32,3 x 3,1 юймів
Вага	разом з підставкою	21,3 кг / 47 фунтів		32,8 кг / 73,3 фунтів
	без підставки	18 кг / 39,7 фунтів		27,2 кг / 59,9 фунтів
Джерело живлення		AC100-240V~ 50/60Hz		AC100-240V~ 50/60Hz
Споживання електроенергії		230W		300W
Телевізійна система		PAL/SECAM B/G/D/K, PAL I/II, SECAM L/L'		
Діапазон каналів		VHF: E2 ~ E12, UHF: E21 ~ E69, CATV: S1 ~ S20, HYPER: S21 ~ S47		
Вхідний опір антени		75 Ω		
Умови оточення	Робоча температура	0 ~ 40°C / 32 ~ 104°F		
	Робоча вологість повітря	Не більше 80%		
	Температура зберігання Вологість повітря під час зберігання	-20 ~ 60°C / -4 ~ 140°F Не більше 85%		

- Вищенаведені характеристики можуть бути змінені без попереднього повідомлення з метою удосконалення.

ДОДАТОК

МОДЕЛІ		32PG60**	42PG60**	50PG60**
		32PG6000-ZA 32PG6010-ZE	42PG6000-ZA 42PG6010-ZE	50PG6000-ZA/ 50PG6000-ZY 50PG6010-ZE
Габарити (Ширина x Висота X Глибина)	разом з підставкою	825,5 x 586,0 x 270,0 мм 32,5 x 27,1 x 10,6 юймів	1044,4 x 735,4 x 308,0 мм 41,1x 28,9 x 12,1 юймів	1235,6 x 849,3 x 364,1 мм 48,6 x 33,4x 14,3 юймів
	без підставки	825,5x 539,8x 73,8 мм 32,5 x 21,3 x 2,9 юймів	1044,4 x 680,6 x 79,6 мм 41,1 x 26,7 x 3,1 юймів	1235,6 x 792,8 x 79,6 мм 48,6x 31,2 x 3,1 юймів
Вага	разом з підставкою	18,0 кг / 39,7 фунтів	28 кг / 61,7 фунтів	43,65 кг / 96,2 фунтів
	без підставки	16,3 кг / 35,9 фунтів	25 кг / 55,1 фунтів	39,7 кг / 87,5 фунтів
Джерело живлення Споживання електроенергії		AC100-240V~ 50/60Hz 230W	AC100-240V~ 50/60Hz 310W	AC100-240V~ 50/60Hz 420W
МОДЕЛІ		50PG70**	60PG70**	50PG40**
		50PG7000-ZB	60PG7000-ZB	50PG4000-ZA
Габарити (Ширина x Висота X Глибина)	разом з підставкою	1235,6 x 849,3 x 364,1 мм 48,6 x 33,4x 14,3 юймів	1455 x 985 x 414 мм 57,3 x 38,8 x 16,3 юймів	1232,0 x 850,0 x 363,6 мм 48,5 x 33,5 x 14,4 юймів
	без підставки	1235,6 x 792,8 x 79,6 мм 48,6x 31,2 x 3,1 юймів	1455 x 924,8 x 84,1 мм 57,3 x 36,4 x 3,3 юймів	1232,0 x 793,0 x 84,0 мм 48,5 x 31,2 x 3,3 юймів
Вага	разом з підставкою	45,65 кг / 100,6 фунтів	62,4 кг / 137,6 фунтів	42,3 кг / 93,3 фунтів
	без підставки	41,7кг / 91,9 фунтів	54,9 кг / 121,0 фунтів	38,3 кг / 84,5 фунтів
Джерело живлення Споживання електроенергії		AC100-240V~ 50/60Hz 520W	AC100-240V~ 50/60Hz 700W	AC100-240V~ 50/60Hz 520W
Телевізійна система Діапазон каналів Вхідний опір антени		PAL/SECAM B/G/D/K, PAL I/II, SECAM L/L' VHF: E2 ~ E12, UHF: E21 ~ E69, CATV: S1 ~ S20, HYPER: S21 ~ S47 75 Ω		
Умови оточення	Робоча температура Робоча вологість повітря	0 ~ 40°C / 32 ~ 104°F Не більше 80%		
	Температура зберігання Вологість повітря під час зберігання	-20 ~ 60°C / -4 ~ 140°F Не більше 85%		

- Вищенаведені характеристики можуть бути змінені без попереднього повідомлення з метою удосконалення.

ПРОГРАМУВАННЯ ПУЛЬТУ ДИСТАНЦІЙНОГО КЕРУВАННЯ

Цей пульт дистанційного управління є універсальним, тобто підходить для пристроїв багатьох виробників. Його можна запрограмувати таким чином, щоб він управляв пристроями інших виробників, які управляються пультами дистанційного управління. Зауважте, що пульт дистанційного управління може не управляти всіма моделями пристроїв інших виробників.

Програмування кодів за допомогою пульта дистанційного управління

- 1 Щоб дізнатися, чи можна вашим пультом дистанційного керування контролювати інші пристрої без програмування, увімкніть пристрій, такий як STB і, натисніть відповідну кнопку (в даному випадку STB) на пульті дистанційного керування, направивши його на пристрій. Перевірте, чи правильно реагує пристрій при натисканні кнопок POWER і P \wedge \vee . Якщо ні, потрібно перепрограмувати пристрій, щоб ним можна було управляти за допомогою пульта ДУ.
- 2 Увімкніть пристрій, який необхідно запрограмувати, та натисніть відповідну кнопку режиму (наприклад, **STB**) на пульті дистанційного управління. Засвітиться індикатор дистанційного управління потрібного пристрою.
- 3 Натисніть кнопки **MENU** та **MUTE** одночасно, після чого пульт дистанційного управління буде готовий для програмування коду.
- 4 Введіть номер коду за допомогою кнопок з номерами на пульті дистанційного управління. Номери кодів програмування відповідних пристроїв можна знайти на наступних сторінках. Якщо код правильний, пристрій вимкнеться.
- 5 Натисніть кнопку **MENU**, щоб зберегти код.
- 6 Випробуйте функції пульта ДУ, щоб переконатись, що пристрій працює як слід. В протилежному випадку повторіть цю процедуру з кроку 2.

ДОДАТОК

HDSTB

Виробник	Коди	Виробник	Коди	Виробник	Коди
ALPHASTAR DSR	123	HOUSTON TRACKER	033 037 039 051	PROSAT	072
AMPLICA	050		057 104	RCA	066 106
BIRDVIEW	051 126 129	HUGHES	068	REALISTIC	043 074
CHANNEL MASTER	013 014 015 018 036 055	JANIEL	060 147	SAMSUNG	123
CHAPARRAL	008 009 012 077	JERROLD	061	SATELLITE SERVICE CO	028 035 047 057 085
CITOH	054	KATHREIN	108	SCIENTIFIC ATLANTA	032 138
CURTIS MATHES	050 145	LEGEND	057	SONY	103
DRAKE	005 006 007 010 011 052 112 116 141	LG	001	STARCAST	041
DX ANTENNA	024 046 056 076	LUTRON	132	SUPER GUIDE	020 124 125
ECHOSTAR	038 040 057 058 093 094 095 096 097 098 099 100 122	LUXOR	062 144	TEECOM	023 026 075 087 088 090 107 130 137
ELECTRO HOME	089	MACOM	010 059 063 064 065	TOSHIBA	002 127
EUROPLUS	114	MEMOREX	057	UNIDEN	016 025 042 043 044 045 048 049 078 079 080 086 10 135 136
FUJITSU	017 021 022 027 133 134	NEXTWAVE	028 124 125	VIEWSTAR	115
GENERAL INSTRUMENT	003 004 016 029 031 059 101	NORSAT	069 070	WINEGARD	128 146
HITACHI	139 140	PACE SKY SATELLITE	143	ZENITH	081 082 083 084 091 120
		PANASONIC	060 142		
		PANSAT	121		
		PERSONAL CABLE	117		
		PHILIPS	071		
		PICO	105		
		PRESIDENT	019 102		
		PRIMESTAR	030 110 111		

КОДИ ПУЛЬТА ДУ

1. Як встановити з'єднання

- Підключіть Ваш дротовий пульт дистанційного управління до гнізда Remote Control на задньому боці телевізора.

2. Коды пульта дистанційного управління

■ Форма вихідного сигналу

Моноімпульсний, модульований із сигналом 37,917 кГц із частотою передачі 455 кГц

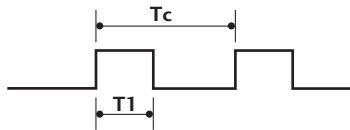

Несуча частота

$$FCAR (\text{Несуча частота}) = 1/Tc = f_{OSC}/12$$

$$\text{Коефіцієнт заповнення} = T1/Tc = 1/3$$

■ Конфігурація кадру сингалу

Перший кадр



Повторний кадр

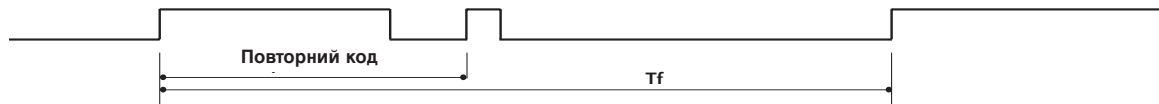

■ Ведучий код

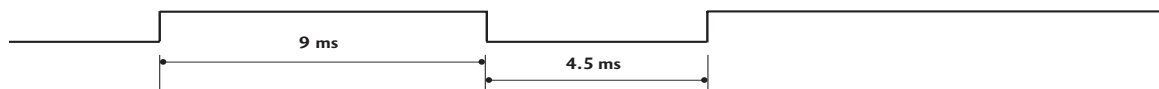

■ Повторний код

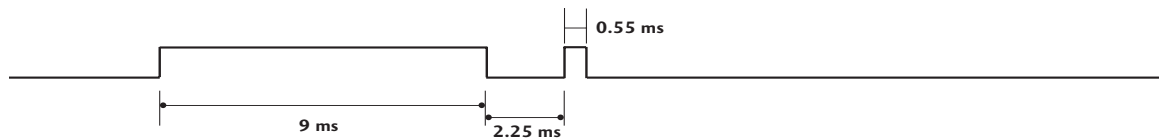

■ Опис біта

Bit "0"

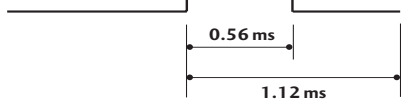

Bit "1"

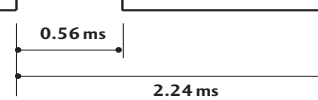

■ Інтервал між кадрами: Tf

Вихідний сигнал передається, доки залишається натиснутою кнопка.

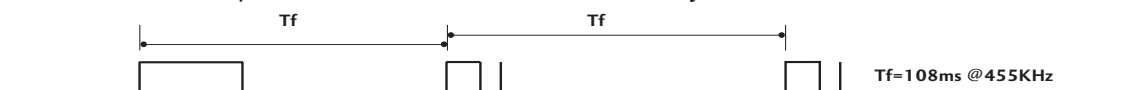

ДОДАТОК

Код (16-ричнi)	Функцiя	Примiтка
08	POWER	Кнопка на пульта ДК (увiмкнення /вимкнення живлення)
0B	INPUT	Кнопка на пульта ДК
f0	TV/RADIO	Кнопка на пульта ДК
45	Q.MENU	Кнопка на пульта ДК
43	MENU	Кнопка на пульта ДК
AB	GUIDE	Кнопка на пульта ДК
07	Left (<)	Кнопка на пульта ДК
06	Right (>)	Кнопка на пульта ДК
40	Up (^)	Кнопка на пульта ДК
41	Down (v)	Кнопка на пульта ДК
44	OK(●)	Кнопка на пульта ДК
28	RETURN	Кнопка на пульта ДК
AA	INFO ⓘ	Кнопка на пульта ДК
30	AV MODE	Кнопка на пульта ДК
02	↖ +	Кнопка на пульта ДК
03	↖ -	Кнопка на пульта ДК
00	P ^	Кнопка на пульта ДК
01	P v	Кнопка на пульта ДК
1E	FAV	Кнопка на пульта ДК
09	MUTE	Кнопка на пульта ДК
10 ~19	Number Key 0~9	Кнопка на пульта ДК
53	LIST	Кнопка на пульта ДК
1A	Q.VIEW	Кнопка на пульта ДК
72	RED Key	Кнопка на пульта ДК
71	GREEN Key	Кнопка на пульта ДК
63	YELLOW Key	Кнопка на пульта ДК
61	BLUE Key	Кнопка на пульта ДК
20	TEXT	Кнопка на пульта ДК
21	T.Option	Кнопка на пульта ДК
39	SUBTITLE	Кнопка на пульта ДК
BD	●(Record)	Кнопка на пульта ДК
7E	SIMPLINK	Кнопка на пульта ДК

НАСТРОЙКА ЗОВНІШНЬОГО КОНТРОЛЬНОГО ПРИСТРОЮ

Настройка RS-232C

З'єднайте вхідний роз'єм RS-232C із зовнішнім контрольним пристроєм (наприклад, комп'ютером чи системою управління аудіо/відео сигналами).

Підключіть серійний порт контрольного пристрою до роз'єму RS-232C на задній панелі телевізора. З'єднувальні кабелі I.

ПРИМІТКА: RS-232C не постачаються в комплекті телевізора.

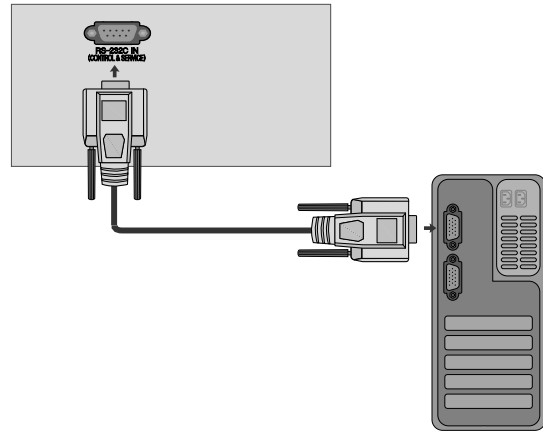

Тип роз'єму: вилка D-Sub на 9 контактів

№	Назва контакту
1	Відсутнє з'єднання
2	RXD (Отримання даних)
3	TXD (Передача даних)
4	DTR (Сигнал готовності терміналу)
5	GND (Земля)
6	DSR (Сигнал готовності до передачі даних)
7	RTS (Готовність передавати)
8	CTS (Готовність приймати)
9	Відсутнє з'єднання

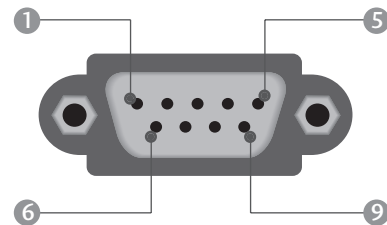

Конфігурації RS-232C

7-жильні конфігурації (Стандартний кабель RS-232C)

	PC	TV	
RXD	2	3	TXD
TXD	3	2	RXD
GND	5	5	GND
DTR	4	6	DSR
DSR	6	4	DTR
RTS	7	8	CTS
CTS	8	7	RTS
	D-Sub 9	D-Sub 9	

3-жильні конфігурації (Нестандартний кабель)

	PC	TV	
RXD	2	3	TXD
TXD	3	2	RXD
GND	5	5	GND
DTR	4	6	DTR
DSR	6	4	DSR
RTS	7	7	RTS
CTS	8	8	CTS
	D-Sub 9	D-Sub 9	

Set ID (Встановити код)

- Використовуйте цю функцію для зазначення встановленого ідентифікаційного коду.
- Див. "Відображення реальних даних". ► Див. стор.120

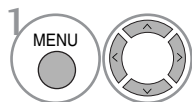
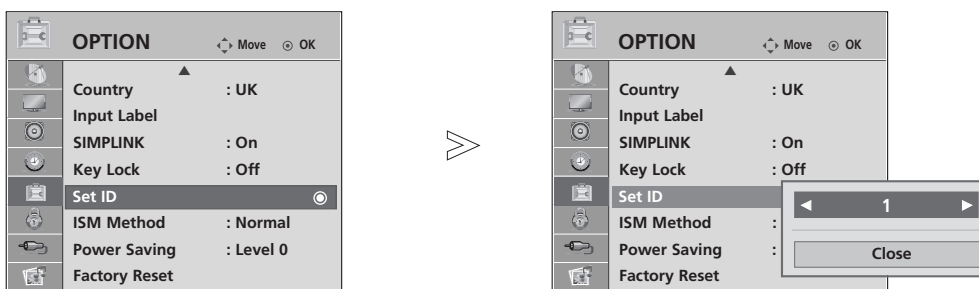

1 Виберіть **OPTION**.

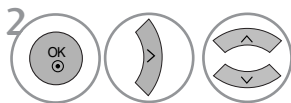

2 Виберіть **Set ID**.

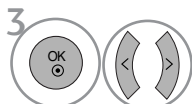

3 В опції Set ID укажіть бажаний ідентифікаційний номер телевізора TV ID. Ви можете задати Set ID у межах 1~99.

- Для повернення до попереднього меню натисніть кнопку **RETURN**.

Параметри обміну даними

- Швидкість передачі: 9600 біт/с(UART)
- Довжина даних: 8 біт
- Парність : ні
- Стоповий біт : 1 біт
- Код зв'язку : код ASCII
- Використовується перехресний кабель (кручена пара).

Довідковий перелік команд

	КОМАНДА 1	КОМАНДА 2	ДАНІ (шістнадцяткові)
01. Живлення	k	a	00 ~ 01
02. Формат зображення	k	c	Див. стор. 118
03. Вимкнення зображення екрана	k	d	00 ~ 01
04. Вимкнення звуку	k	e	00 ~ 01
05. Регулювання гучності	k	f	00 ~ 64
06. Контрастність	k	g	00 ~ 64
07. Яскравість	k	h	00 ~ 64
08. Колір	k	i	00 ~ 64
09. Відтінок	k	j	00 ~ 64
10. Різкість	k	k	00 ~ 64
11. Вибір меню	k	l	00 ~ 01
12. Режим блокування пульта дистанційного управління	k	m	00 ~ 01
13. Баланс	k	t	00 ~ 64
14. Температура кольору	k	u	00 ~ 02
15. Аварійний стан	k	z	00 ~ a
16. Метод мінімізації залипання зображення	j	p	Див. стор. 119
17. Енергозбереження.	j	q	00 ~ 04
18. Автоматична настройка.	j	u	01
19. Еквалайзер	j	v	Див. стор. 120
20. Команда настройки каналів	m	a	Див. стор. 120
21. Додавання/Пропуск каналу	m	b	00 ~ 01
22. Клавіша	m	c	Код ключа
23. Керування підсвічуванням	m	g	00 ~ 64
24. Вибір вхідного сигналу для головного зображення	x	b	Див. стор. 121

* Під час настройки пунктів 15 ~ 24, меню не з'являється на екрані.

Протокол передачі / отримання

Передача

[Команда1][Команда2][][Set ID][][Data][Cr]

- * [Команда 1] : Перша команда управління телевізором (j,k,m та x)
- * [Команда 2] : Друга команда управління телевізором.
- * [Set ID] : Можна відрегулювати Set ID, щоб вибрати бажаний ідентифікаційний номер телевізора в меню Setup (настройка). Діапазон вибору: 1~99. Якщо вибрати Set ID '0', тоді контролюватиметься кожен підключений телевізор. Set ID відображається у вигляді десяткового числа (1~99) в меню та у вигляді шістнадцяткового числа (0x0~0x63) у протоколі передачі/отримання.
- * [DATA] : Передавати командні дані.
Передавати 'FF' дані для прочитання стану команди.
- * [Cr] : Повернення каретки
Код ASCII '0x0D'
- * [] : Код ASCII 'space (0x20)'

OK Підтвердження

[Команда2][][Set ID][][OK][Data][x]

- * Телевізор передає сигнал АСК (підтвердження) на основі цього формату, коли отримує нормальні дані. В цей момент, якщо дані є в режимі зчитування даних, він відображає дані свого поточного стану. Якщо дані надходять в режимі запису даних, він повертає дані комп'ютера.

Помилка підтвердження

[Команда2][][Set ID][][NG][Data][x]

- * Телевізор передає сигнал АСК (підтвердження) на основі цього формату, коли отримує неправильні дані від недіючих функцій або в разі помилки зв'язку.

Значення 00 : недопустимий код

01. Живлення (Команда: k a)

- ▶ Щоб контролювати увімкнення/вимкнення живлення телевізора.

Передача

[k][a][][Set ID][][Data][Cr]

Значення 00 : Живлення вимк.

01 : Живлення увімк.

Підтвердження

[a][][Set ID][][OK/NG][Data][x]

- ▶ Щоб показувати стан увімк./вимк. живлення

Передача

[k][a][][Set ID][][FF][Cr]

Підтвердження

[a][][Set ID][][OK/NG][Data][x]

- * Подібним чином, якщо інші функції передають '0xFF'-дані на основі цього формату, зворотні дані підтвердження несуть інформацію про стан кожної функції.
- * OK Ask., Error Ask. Та інші повідомлення можуть з'являтися на екрані, коли телевізор увімкнений.

02. Формат зображення (Команда: k c)

(Розмір головного зображення)

- ▶ Щоб відрегулювати формат екрана. (Формат головного зображення)
Формат зображення можна також установити за допомогою опції Aspect Ratio в меню Q.MENU або PICTURE.

Transmission

[k][c][][Set ID][][Data][Cr]

Значення 01 : Normal screen (4:3)

02 : Wide screen (16:9)

04 : Zoom1

05 : Zoom2

06 : Original

07 : 14:9

09 : Just Scan

Ask

[c][][Set ID][][OK/NG][Data][x]

- * Використовуючи вхідний сигнал PC сигнал, Ви вибираєте формат екрана 16:9 або 4:3.
- * Функція Just Scan доступна в режимах DTV/HDMI (1080i 50 Гц/60 Гц, 720p 24 Гц /50 Гц /60 Гц, 1080p 24 Гц/ 30 Гц/ 50 Гц/ 60 Гц), Component(720p, 1080i, 1080p 50Гц/60Гц).

03. Вимкнення зображення на екрані (Команда: k d)

- ▶ Щоб вибрати вимкнення/увімкнення зображення на екрані.

Передача

[k][d][][Set ID][][Data][Cr]

Значення 00: Функція вимкнення зображення на екрані вимкнена (Зображення не вимкнено)

Значення 01: Функція вимкнення зображення на екрані увімкнена (Зображення вимкнено).

Підтвердження

[d][][Set ID][][OK/NG][Data][x]

04. Вимкнення звуку (Команда : k e)

- ▶ Щоб управляти увімкненням/вимкненням звуку.
Управляти звуком також можна за допомогою кнопки MUTE на пульті дистанційного управління.

Передача

[k][e][][Set ID][][Data][Cr]

Значення 00: Функція вимкнення звуку вимкнена (Звук увімкнено)

Значення 01: Функція вимкнення звуку увімкнена (Звук вимкнено)

Підтвердження

[e][][Set ID][][OK/NG][Data][x]

05. Управління гучністю (Команда: k f)

- ▶ Щоб регулювати рівень гучності.
Регулювати рівень гучності також можна за допомогою кнопки регулювання гучності на пульті дистанційного управління.

Передача

[k][f][][Set ID][][Data][Cr]

Мінімальне значення: 00 ~ максимальне значення : 64

Див. "Відображення реальних даних 1". Див. стор. 120.

ПідтвердженняAsk

[f][][Set ID][][OK/NG][Data][x]

06. Контрастність (Команда : k g)

- ▶ Щоб регулювати контрастність екрана.
Контрастність також можна відрегулювати в меню PICTURE (Зображення).

Передача

[k][g][][Set ID][][Data][Cr]

Мінімальне значення: 00 ~ максимальне значення : 64

Див. "Відображення реальних даних 1". Див. стор. 120.

Підтвердження

[g][][Set ID][][OK/NG][Data][x]

07. Яскравість (Команда: k h)

- ▶ Щоб регулювати яскравість екрана.
Яскравість також можна відрегулювати в меню PICTURE (Зображення).

Передача

[k][h][][Set ID][][Data][Cr]

Мінімальне значення: 00 ~ максимальне значення : 64

Див. "Відображення реальних даних 1". Див. стор. 120.

Підтвердження

[h][][Set ID][][OK/NG][Data][x]

08. Колір (Команда: k i)

- ▶ Щоб відрегулювати колір екрана.
Колір також можна відрегулювати в меню PICTURE (Зображення).

Передача

[k][i][][Set ID][][Data][Cr]

Мінімальне значення: 00 ~ максимальне значення : 64

Див. "Відображення реальних даних 1". Див. стор. 120.

Підтвердження

[i][][Set ID][][OK/NG][Data][x]

09. Відтінок (Команда: k j)

- ▶ Щоб регулювати відтінок екрана.
Відтінок також можна відрегулювати в меню PICTURE (Зображення).

Передача

[k][j][][Set ID][][Data][Cr]

Мінімальне значення: 00 ~ максимальне значення : 64
Див. "Відображення реальних даних 1". Див. стор. 120.

Підтвердження

[j][][Set ID][][OK/NG][Data][x]

10. Різкість (Команда: k k)

- ▶ Щоб регулювати різкість екрана.
Різкість також можна відрегулювати в меню PICTURE (Зображення).

Передача

[k][k][][Set ID][][Data][Cr]

Мінімальне значення: 00 ~ максимальне значення : 64
Див. "Відображення реальних даних 1". Див. стор. 120.

Підтвердження

[k][][Set ID][][OK/NG][Data][x]

11. Вибір екранних меню (Команда: k l)

- ▶ Щоб вимкнути/увімкнути використання екранних меню під час віддаленого управління телевізором.

Передача

[k][l][][Set ID][][Data][Cr]

Значення 00: Меню вимкнені
Значення 01: Меню увімкнені

Підтвердження

[l][][Set ID][][OK/NG][Data][x]

12. Режим блокування пульта дистанційного управління (Команда: k m)

- ▶ Щоб заблокувати пульт ДУ та кнопки управління на передній панелі телевізора.

Передача

[k][m][][Set ID][][Data][Cr]

Значення 00: Блокування вимкнено
Значення 01: Блокування увімкнено

Підтвердження

[m][][Set ID][][OK/NG][Data][x]

- * Оберіть цей режим, якщо ви не використовуєте пульт дистанційного керування. Під час увімкнення/вимкнення основного живлення, зовнішній замок розблоковується.

13. Баланс (Команда: k t)

- ▶ Щоб відрегулювати баланс.
Баланс також можна відрегулювати в меню AUDIO.

Передача

[k][t][][Set ID][][Data][Cr]

Мінімальне значення: 00 ~ максимальне значення : 64
Див. "Відображення реальних даних 1". Див. стор. 120.

Підтвердження

[t][][Set ID][][OK/NG][Data][x]

14. Температура кольору (Команда: k u)

- ▶ Щоб відрегулювати температуру кольору.
CSM (Пам'ять стану кольору) також можна відрегулювати в меню PICTURE (Зображення).

Передача

[k][u][][Set ID][][Data][Cr]

Значення 00: Звичайний 01: Прохолодний
02: еплій

Підтвердження

[u][][Set ID][][OK/NG][Data][x]

15. Аварійний стан (Command: k z)

- ▶ Щоб розпізнати аварійний стан.

Передача

[k][z][][Set ID][][FF][][Cr]

Значення FF: Зчитування

Підтвердження

[z][][Set ID][][OK/NG][Data][x]

Значення 00: Нормальний (живлення увімкнено і сигнал надходить)
01: Сигнал відсутній (живлення увімкнено)
02: Вимкніть телевізор пультом ДУ
03: Вимкніть телевізор за допомогою функції "таймер вимкнення"
04: Вимкніть телевізор за допомогою функції RS-232C
05: Немає 5 В
06: Немає змінного струму
07: Вимкніть телевізор за допомогою функції Fan Alarm (не у всіх моделей)
08: Вимкніть телевізор за допомогою функції Off time (Час автоматичного вимкнення)
09: Вимкніть телевізор за допомогою функції Auto sleep (Автоматичне вимкнення)
a: Вимкнення телевізора при виявленні A/B-пристрою.

* Ця функція працює лише в режимі зчитування.

16. Метод мінімізації залипання зображення (Тільки плазмові телевізори) (Команда: j p)

- ▶ Щоб управляти методом ISM (Мінімізація залипання зображення). Метод ISM також можна відрегулювати в меню OPTION.

Передача

[j][p][][Set ID][][Data][Cr]

Значення 01: Inversion
02: Orbiter
04: White wash
08: Normal

Підтвердження

[p][][Set ID][][OK/NG][Data][x]

17. Енергозбереження (тільки плазмові телевізори) (Команда: j q)

- Щоб зменшити рівень споживання електроенергії телевізором. Функцію Low Power (Пониження споживання електроенергії) також можна відрегулювати в меню OPTION.

Передача

[j][q][][Set ID][][Data][Cr]

Дані Мін: 00 ~ Макс: 04 (*передаються у шістнадцятиричному кодуванні)

Підтвердження

[q][][Set ID][][OK/NG][Data][x]

18. Автоматична настройка (Команда: j u)

- Щоб автоматично відрегулювати положення зображення і зменшити миготіння зображення. Ця функція працює лише в режимі підключення комп'ютера (RGB).

Передача

[j][u][][Set ID][][Data][Cr]

Значення 01: To set (Встановити)

Підтвердження

[u][][Set ID][][OK/NG][Data][x]

19. Еквалайзер (Команда: j v)

- Настройка еквалайзера

Передача

[j][v][][Set ID][][Data][Cr]

MSB

LSB

0	0	0	0	0	0	0	0
---	---	---	---	---	---	---	---

└ Частота ─┬──────────┘ Дані ───────────┘

7	6	5	Частота	4	3	2	1	0	
0	0	0	80Hz	00000 ~10010					
0	0	1	220Hz						
0	1	0	470Hz						
0	1	1	1 KHz						
1	0	0	2.2KHz						
1	0	1	4.7KHz						
1	1	0	12KHz						

Підтвердження

[v][][Set ID][][OK/NG][Data][x]

20. Команда настройки каналів (Команда: m a)

- Оберіть канал для наступного фізичного номеру..

Передача

[m][a][][Set ID][][Data0][][Data1][][Data2][Cr]

Значення 00: Високі дані каналів

Значення 01: Низькі дані каналів

напр. № 47 -> 00 2F (2FH)

№ 394 -> 01 88 (188H),

ЦТБ № 0 -> Не брати до уваги

Значення 02 0x00 : АТБ Головне,

0x10 : ЦТБ Головне

Діапазон даних каналів

Аналогові – Мін: 00 ~ Макс: 63 (0~99)

Цифрові – Мін: 00 ~ Макс: 3E7 (0~999)

Підтвердження

[a][][Set ID][][OK/NG][Data][x]

Мінімальне значення: 00 ~ максимальне значення FF

21. Додавання/Пропуск каналу (Команда: m b)

- Для встановлення стану пропускання для поточної програми.

Передача

[m][b][][Set ID][][Data][Cr]

Значення 00 : Skip(Пропуск) 01 : Add(Додавання)

Підтвердження

[b][][Set ID][][OK/NG][Data][x]

*Відображення реальних даних 1

00 : Крок 0
 ...
 A : Крок10 (Set ID 10)
 ...
 F : Крок15 (Set ID 15)
 10 : Крок16 (Set ID 16)
 ...
 64 : Крок100
 ...
 6E : Step 110
 ...
 73 : Крок115
 74 : Крок116
 ...
 C7 : Крок199
 ...
 FE : Крок 254
 FF : Крок255

*Відображення реальних даних 1

00 : -40
 01 : -39
 02 : -38
 ...
 28 : 0
 ...
 4E : +38
 4F : +39
 50 : +40

22. Клавiша (Команда: m c)

► Щоб надіслати код ключа з пульта ДУ.

Передача

[m][c][][Set ID][][Data][Cr]

Значення: Код ключа – Див. стор. 114.

Підтвердження

[c][][Set ID][][OK/NG][Data][x]

23. Керування підсвічуванням (команда : m g) (тільки РК-телевізори)

► Керування підсвічуванням.

Передача

[m][g][][Set ID][][Data][Cr]

Дані: дані Мін: 00 ~ Бакс: 64 (*передаються у шістнадцятиричному кодуванні)

Підтвердження

[g][][Set ID][][OK/NG][Data][x]

24. Вибір вхідного сигналу (Команда: x b) (Вхідний сигнал головного зображення)

► Для вибору джерела введення головного зображення.

Передача

[x][b][][Set ID][][Data][Cr]

Значення: Структура

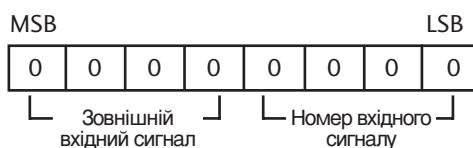

Зовнішній вхідний сигнал				Дані
0	0	0	0	DTV
0	0	0	1	Аналоговий
0	0	1	0	AV
0	1	0	0	Компонентний
0	1	0	1	RGB/DTV-PC
1	0	0	1	HDMI/DTV-PC

Номер вхідного сигналу				Дані
0	0	0	0	Вхідний сигнал1
0	0	0	1	Вхідний сигнал2
0	0	1	0	Вхідний сигнал3
0	0	1	1	Вхідний сигнал4

Підтвердження

[b][][Set ID][][OK/NG][Data][x]

Інформація про відкриті програмні засоби

Наведені нижче робочі файли GPL і бібліотеки LGPL/MPL, що використовуються в даному виробі, є предметом ліцензійних угод GPL2.0/LGPL2.1/MPL1.1:

Робочі файли GPL:

- Linux kernel 2.6
- busybox

БІБЛІОТЕКИ LGPL:

- glibc

БІБЛІОТЕКИ MPL:

- Nanox

LG Electronics пропонує вихідний програмний код на CD-ROM за плату, що покриває витрати на поширення, включаючи вартість носія, доставки й обробки замовлення по електронній пошті, направленою в LG Electronics за адресою:

OpenSource@lge.com

Ця пропозиція дійсна протягом 3 (трьох) років від дати поставки даного виробу компанією LG Electronics.

Переклади ліцензій GPL, LGPL можна отримати за адресами

<http://www.gnu.org/licenses/old-licenses/gpl-2.0-translations.html>,

<http://www.gnu.org/licenses/old-licenses/lgpl-2.1-translations.html>.

- Дане програмне забезпечення частково базується на розробках Незалежної JPEG Групи (Independent JPEG Group).
- Дане програмне забезпечення включає базові бібліотеки libpng, PNG.
- Дане програмне забезпечення включає бібліотеку компресії Zlib авторства Jean-loup Gailly і Mark Adler. Copyright (C) 1995-2005 Jean-loup Gailly and Mark Adler

LG Electronics Inc.