



ETJENINGSVEJLEDNING

M198WDP
M228WDP

Venligst, læs denne vejledning nøje, inden du tænder fjernsynet.

Gem den til senere brug.

Noter apparatets model- og serienummer. Numrene står på mærkaten bag på fjernsynet. Husk, at opgive disse numre, når du henvender dig til forhandleren.

KLARGØRING

KONTROLELEMENTER PÅ FRONTPANELET

- Dette er en forenklet beskrivelse af frontpanelet. Det viste kan i nogen grad variere fra dit apparat.

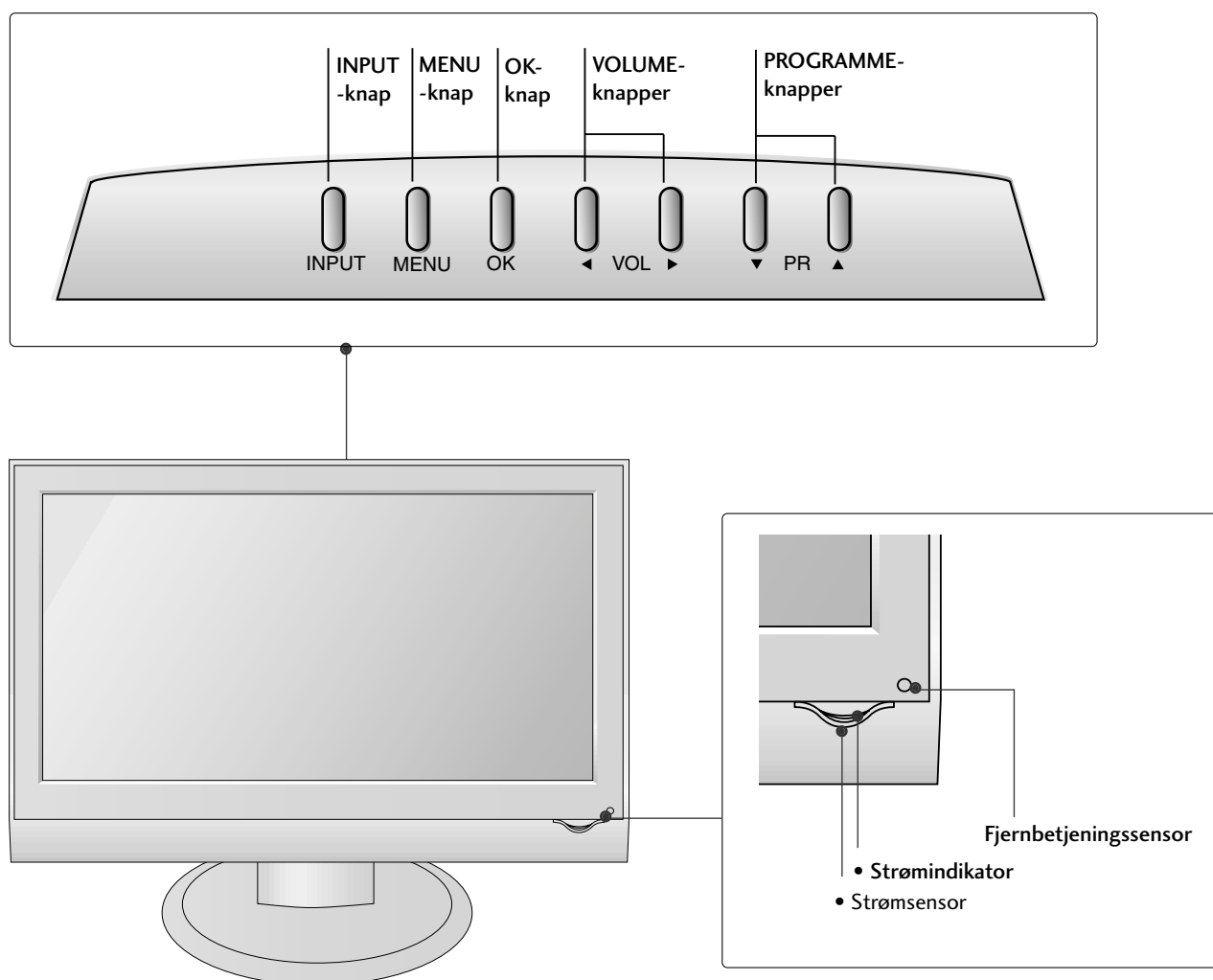

KLARGØRING

BAGPANELET

- Dette er en forenklet beskrivelse af bagpanelet. Det viste kan i nogen grad variere fra dit apparat.

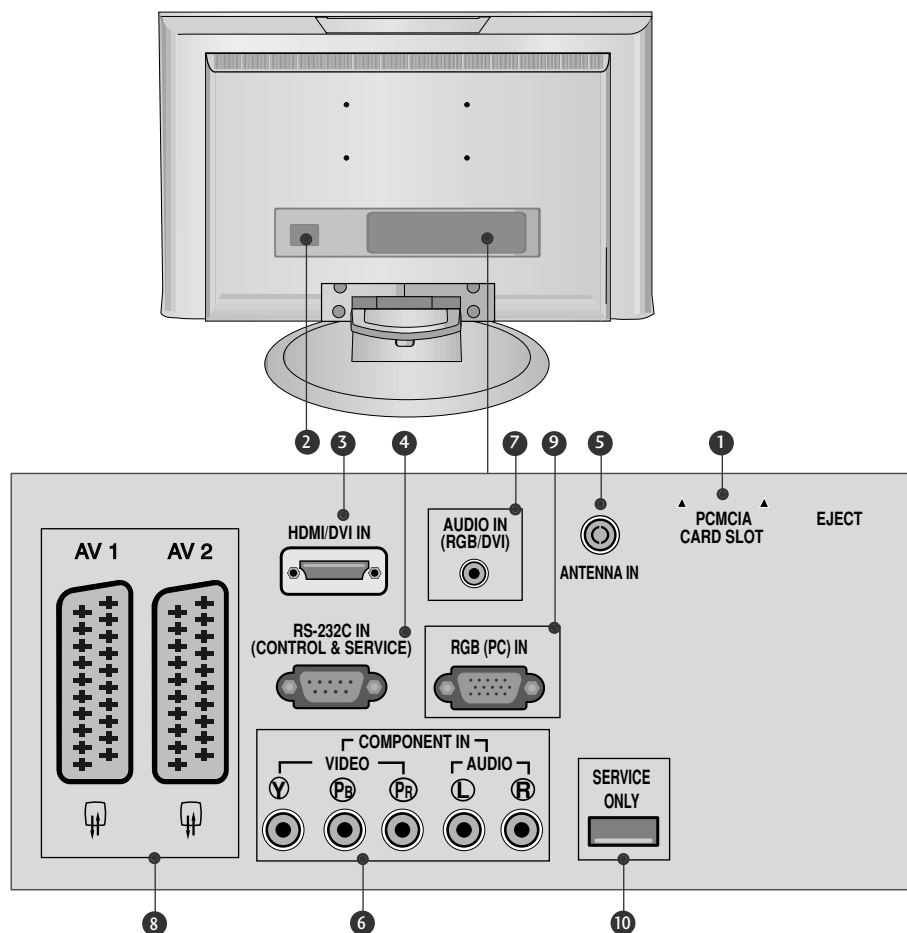

- 1 PCMCIA-kortstik (Personal Computer Memory Card International Association).
(Denne funktion er ikke tilgængelig i alle lande.)
- 2 Strømkabelstik
Dette apparat forsynes med vekselstrøm.
Spændingen er angivet på siden Specifikationer.
Forsøg aldrig at forsyne apparatet med jævnstrøm.
- 3 HDMI/DVI -indgang
Forbind et HDMI-signal med HDMI IN.
Eller forbind DVI(VIDEO)-signalet med HDMI/DVI-porten ved hjælp af kablet mellem DVI og HDMI.
- 4 RS-232C-Indgangsport(KONTROL/SERVICE)
Tilslut til RS-232C porten på en PC.
- 5 Antenneindgang
Tilslut trådløse signaler i dette stik.
- 6 Component-indgang
Tilslut en Component video-/audioenhed i disse stik.
- 7 RGB/DVI-lydindgang
Tilslut skærmudgangen på en pc/DTV (kun Audio) til den relevante indgangsport.
- 8 Euro-scartstik (AV1/AV2)
Tilslut scartstikindgang eller -udgang fra en ekstern enhed i disse stik.
- 9 RGB (PC) IN
Tilslut udgangen fra en PC.
- 10 KUN SERVICE PORT.

KLARGØRING

MONTERING PÅ SOKKEL

- Det viste kan i nogen grad variere fra dit apparat.

1 Placer forsigtigt produktet med skærmsiden nedad mod en beskyttet flade, så produktet og skærmen ikke beskadiges.

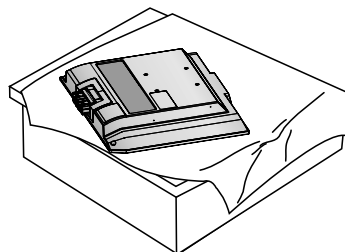

2 Hold hængslet, og bøj det opad.

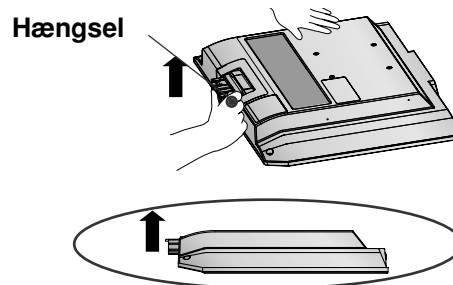

3 Indsæt stativøjlen i soklen, indtil den klikker på plads.

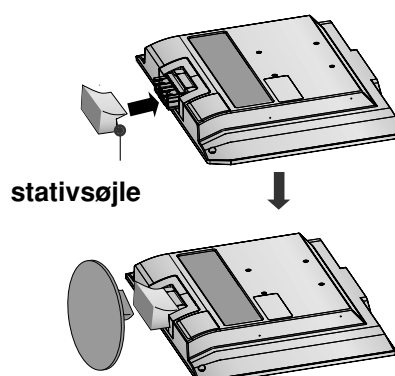

4 Monter stativøjledele i stativets sokkel.

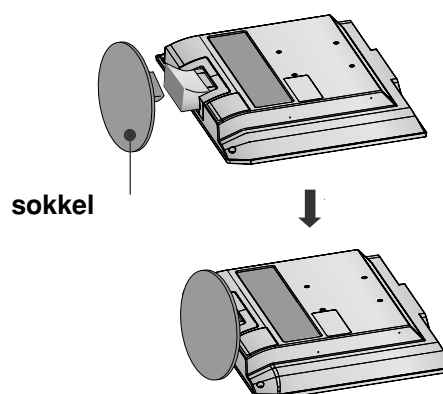

KLARGØRING

SÅDAN TAGES STATIVET AF

▪ Det viste kan i nogen grad variere fra dit apparat.

- 1** Læg tv-apparatet med forsiden nedad på en pude eller en blød klud.

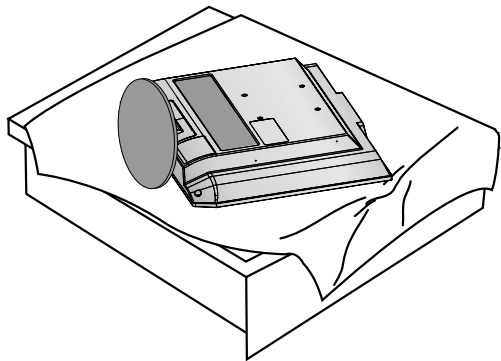

- 2** Træk soklen bagud, mens du trykker på knappen på stativsøjlen.

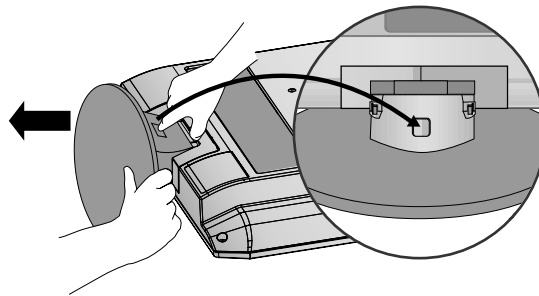

- 3** Hold på soklen, og træk den bagud, mens den rystes fra side til side for at skille den fra stativsøjlen.

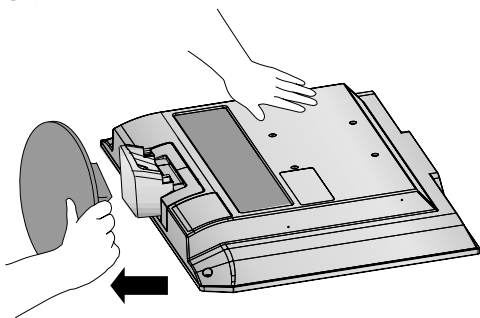

- 4** Hold stativet, og bøj det opad.

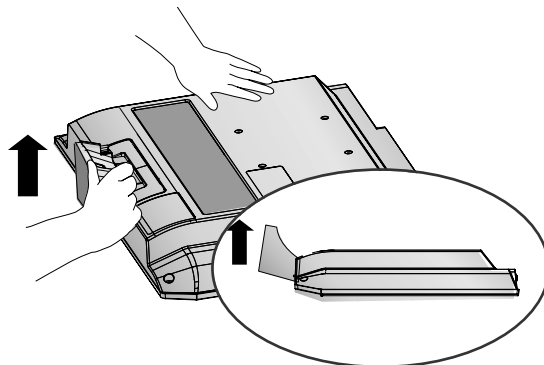

- 5** Træk i stativsøjlen for at fjerne den fra tv-apparatet, mens de 2 holdemekanismer trykkes ind.

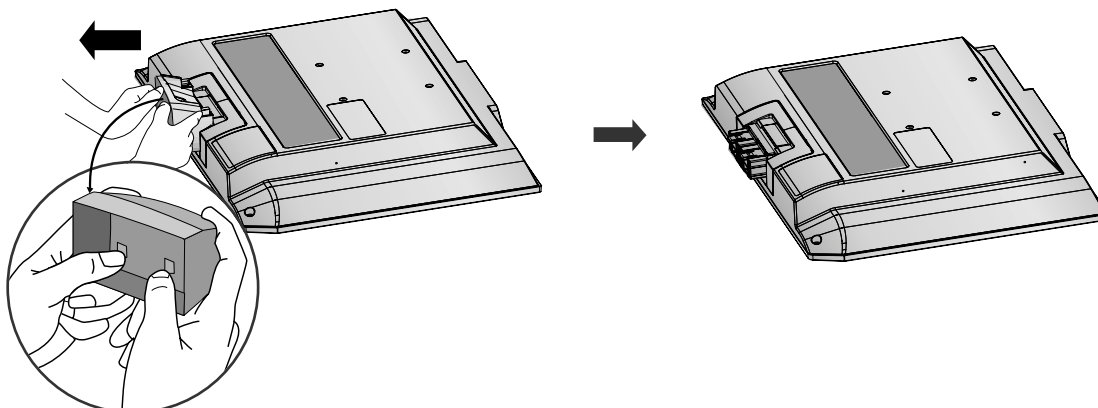

KLARGØRING

BAGDÆKSEL TIL KABELSAMLING

- Det viste kan i nogen grad variere fra dit apparat.

1 Tilslut kablerne som beskrevet.

I afsnittet Tilslutning af eksternt udstyr kan du se, hvordan du tilslutter ekstraudstyr.

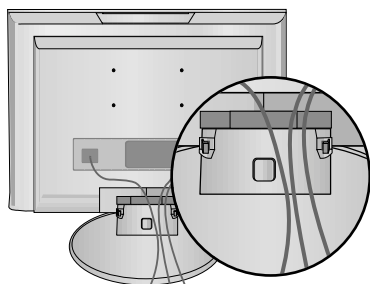

2 Tilslut KABELSTYRET som vist.

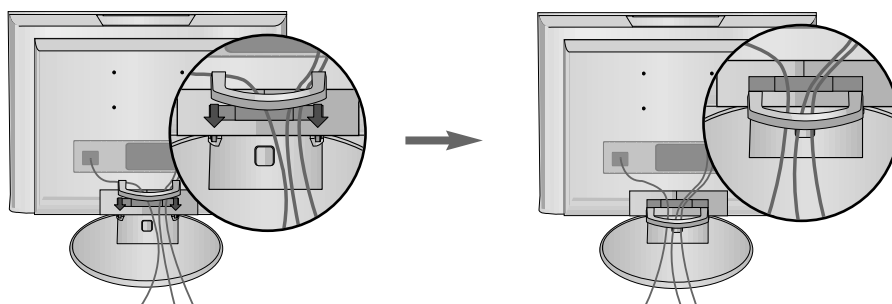

SÅDAN FJERNES KABELSTYRET

Tryk først på kabelstyret. Hold i KABELSTYRET med begge hænder, og træk det tilbage.

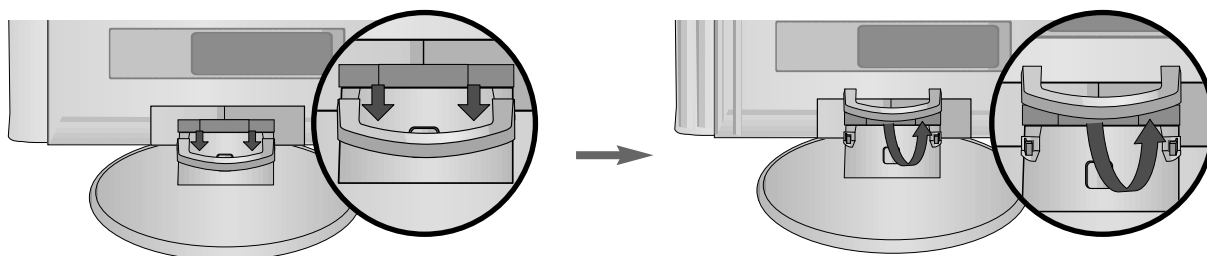

! BEMÆRK

- Undlad at holde om KABELSTYRET, når du flytter produktet.
- Hvis produktet tabes, kan det medføre personskade eller beskadigelse af produktet.

KLARGØRING

VÆGMONTERING: VANDRET INSTALLATION

For at sikre tilstrækkelig ventilation skal der være en afstand på 10cm mellem apparatets sider og andre genstande og mellem apparatet og væggen. Du kan få detaljerede installationsvejledninger hos din forhandler – se Tilt Wall Mounting Bracket Installation and Setup Guide (installations- og opsætningsvejledningen til den valgfri vægmonteringsvipperamme).

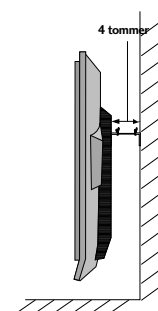
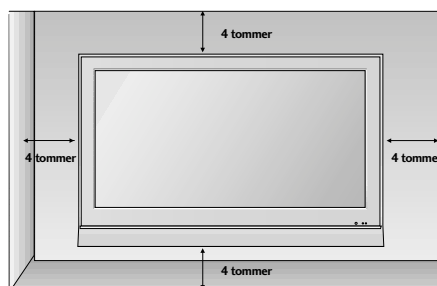
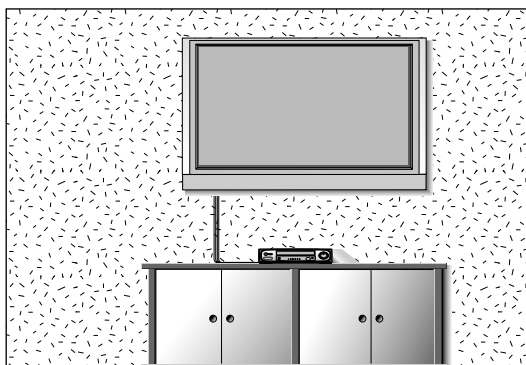

INSTALLATION PÅ BORDSOKKEL

For at sikre tilstrækkelig ventilation skal der være en afstand på 4" mellem apparatets sider og andre genstande og mellem apparatet og væggen.

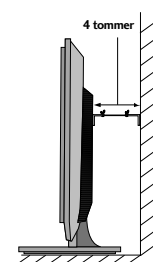
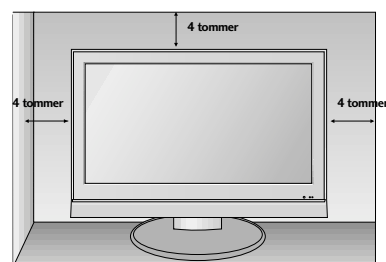
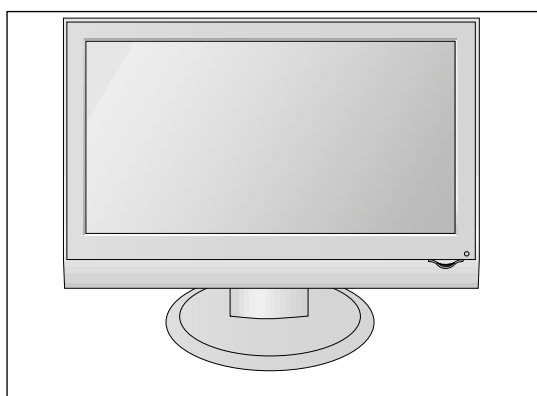

KLARGØRING

PLACERING AF SKÆRMEN

- Det viste kan i nogen grad variere fra dit apparat.
Du kan indstille skærmens placering på forskellige måder.

- **Hældningsområde**

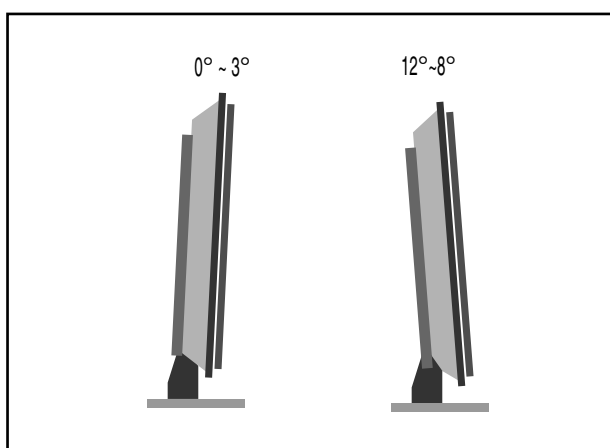

PLACERING

Placer tv-apparatet, så det ikke udsættes for stærkt lys eller direkte sollys på skærmen. Undlad at udsætte tv-apparatet for unødige rystelser eller unødigt fugt, støv eller varme. Sørg for at placere tv-apparatet i et tilstrækkeligt ventileret område. Ventilationsåbningerne på bagbeklædningen må ikke tildækkes.

Hvis apparatet skal monteres på en væg, skal du montere VESA standardmonteringsbeslaget (valgfri dele) på bagsiden af apparatet

Sørg for at montere tv-apparatet omhyggeligt på vægmonteringsrammen (ekstraudstyr), så det ikke falder ned.

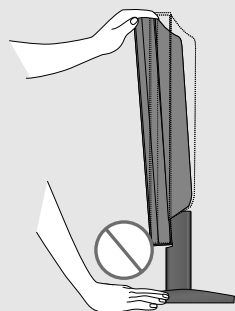

Advarsel:

Når du justerer skærmens vinkel, skal du passe på, at du ikke placerer fingrene mellem den øverste del af skærmen og søjlefoden. Du kan beskadige fingrene.

KLARGØRING

KENSINGTON SECURITY SYSTEM

- Produktet er udstyret med en Kensington Security System konektor på bagpanelet. Tilslut kablet til Kensington Security System som vist herunder.
- Du kan finde oplysninger om installation og brug af Kensington Security System i den brugervejledning, der følger med Kensington Security System. Yderligere oplysninger findes på Kensingtons websted på adressen <http://www.kensington.com>, Kensington sælger sikkerhedssystemer til dyre elektronikprodukter, f.eks. bærbare PC'er og LCD-projektorer.

Bemærk!

- Kensington Security System er ekstraudstyr.

Bemærk!

- Hvis produktet er koldt at røre ved, forekommer der muligvis lidt "flimrer", når du tænder for det. Dette er normalt, og der er intet i vejen med produktet.
- Der kan forekomme fejl i form af meget små røde, grønne eller blå billedpunkter på skærmen. Disse billedpunktfejl har imidlertid ingen indflydelse på skærmens ydeevne.
- Undgå at røre ved LCD-skærmen, og undlad at holde fingrene mod skærmen i længere tid. Hvis du gør det, kan der forekomme midlertidige forvrængninger på skærbilledet.

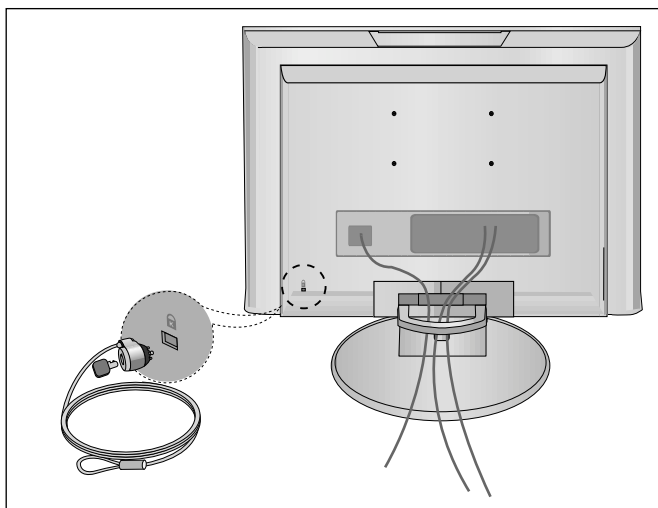

KLARGØRING

- For at forhindre at udstyret beskadiges, må du aldrig tilslutte netledninger, før du er færdig med at tilslutte alt udstyr.

ANTENNETILSLUTNING

- Juster antenneretningen for at opnå den bedste billedkvalitet.
- Der følger ikke antennekabel og omsætter med apparatet.

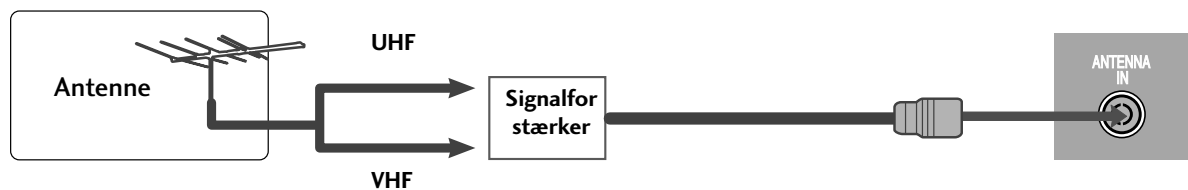
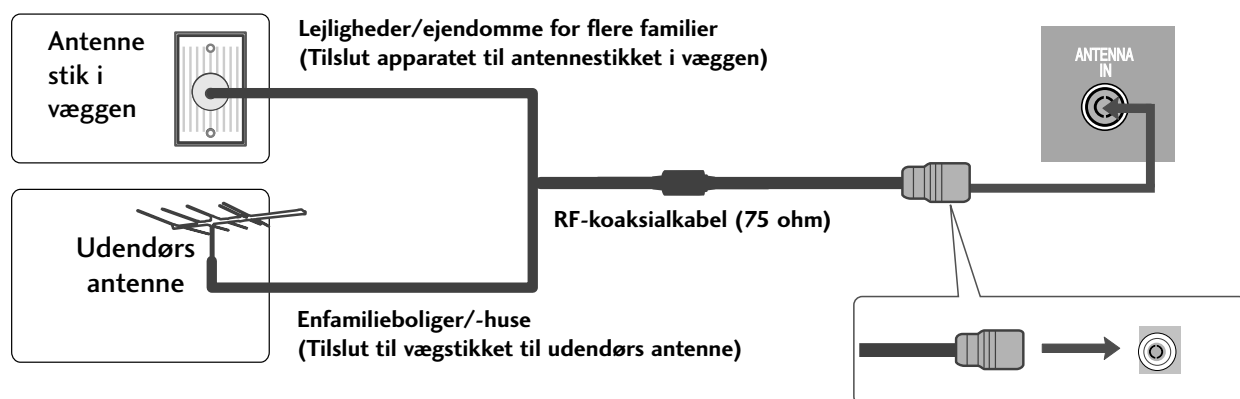

- I områder med svage signaler får du en bedre billedkvalitet, hvis du installerer en signalforstærker på antennen som vist herover.
- Hvis signalet skal deles mellem to fjernsyn, skal du tilslutte en antennesignalfordeler.

TILSLUTNING AF EKSTERNT UDSTYR

- For at forhindre at udstyret beskadiges, må du aldrig tilslutte netledninger, før du er færdig med at tilslutte alt udstyr.
- Det viste kan i nogen grad variere fra dit apparat.

TILSLUTNING AF HD-MODTAGER

Tilslutning med t komponentkabel

- 1 Forbind udgangsstikkene på set-top-boksen med **COMPONENT IN VIDEO**-stikkene (Y Pb Pr) på tv-apparatet.
- 2 Slut lydkalet fra set-top-boksen til **COMPONENT IN AUDIO**-stikkene på tv-apparatet.
- 3 Tryk på knappen **INPUT** for at vælge **Component**

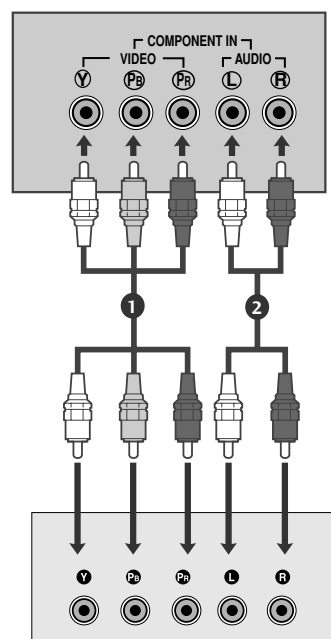

Signal	Component	HDMI
480i/576i	Ja	Nej
480p/576p	Ja	Ja
720p/1080i	Ja	Ja
1080p	Ja	Ja

TILSLUTNING AF EKSTERNT UDSTYR

Tilslutning med t HDMI-kabel

- 1 Slut DVI-udgangen på den digitale set-top-boks til bøsningen **HDMI/DVI IN** på tv'et.

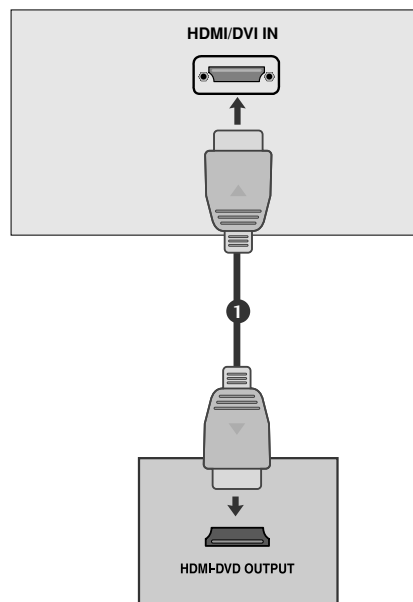

Tilslutning med t HDMI to DVI-kabel

- 1 Slut DVI-udgangen på den digitale set-top-boks til bøsningen **HDMI/DVI IN** på tv'et.
- 2 Slut top-set-boksens lydudgange til bøsningen **AUDIO IN (RGB/DVI)** på tv 'et.
- 3 Tænd for den digitale set-top-boks. (Se betjeningsvejledningen til den digitale set-top-boks).

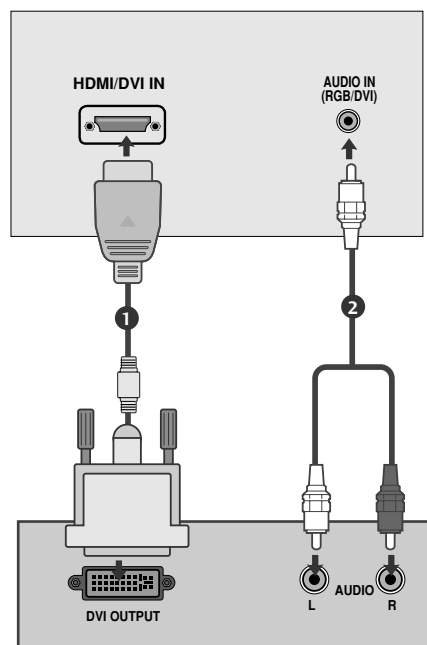

TILSLUTNING AF EKSTERNT UDSTYR

INSTALLATION AF DVD

Tilslutning med t komponentkabel

- 1 Forbind videoudgangsstikkene (Y Pb Pr) på DVD'en med **COMPONENT IN VIDEO-** stikkene (Y Pb Pr) på tv-apparatet..
- 2 Slut lyd-kablet fra DVD'en til **COMPONENT IN AUDIO-** stikkene på tv-apparatet.
- 3 Tryk på knappen **INPUT** for at vælge **Component**.
- 4 Tryk på knappen **PLAY (AFSPIL)** på DVD'en. Afspilningsbilledet fra DVD-afspilleren vises på skærmen.

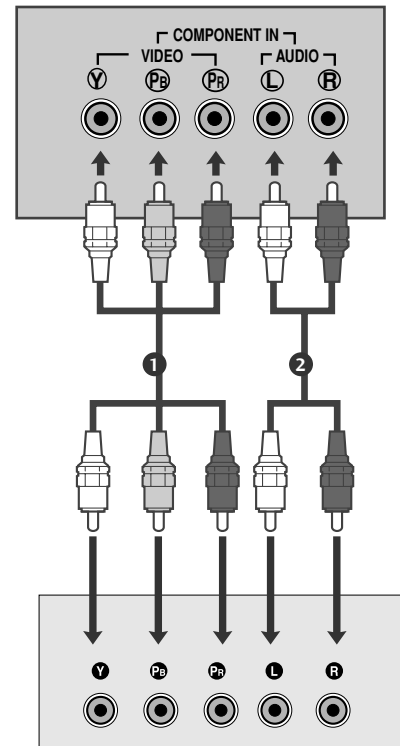

Komponentindgangsporte

Du opnår en bedre billedkvalitet ved at tilslutte en DVD-afspiller til komponentindgangsportene som vist herunder.

Komponentporte på apparatet	Y	Pb	Pr
Video-udgangsporte på DVD-afspilleren	Y	Pb	Pr
	Y	B-Y	R-Y
	Y	Cb	Cr
	Y	Pb	Pr

TILSLUTNING AF EKSTERNT UDSTYR

Tilslutning med t scart-kabel

- 1 Tilslut DVD'ens euro-scartstik til euro-scartstikket på tv-apparatet.
- 2 Tryk på knappen **INPUT** for at vælge **AV1**. Hvis enheden er tilsluttet til et AV2 Euro scart-stik, skal du vælge AV2 indgangskilden.
- 3 Tryk på knappen **PLAY** (Afspil) på DVD'en. Afspilningsbilledet fra DVD-afspilleren vises på skærmen.

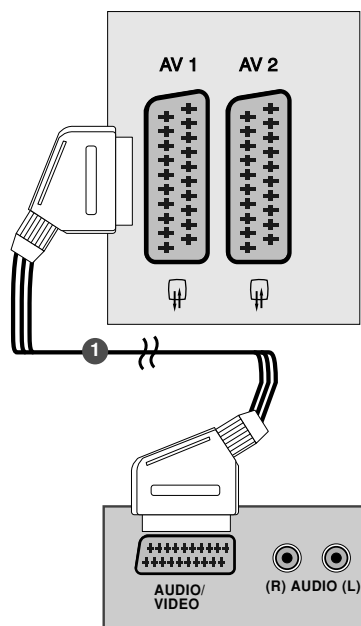

! BEMÆRK

- ▶ Signaltipe RGB, dvs. signalerne rød, grøn og blå, kan kun vælges for Euro scart 1 sammen med AV 1. Disse signaler transmitteres eksempelvis af en dekoder til betalings-TV, en spillekonsol eller en foto-CD-enhed osv.
- ▶ Brug scartstikket med kappe.

Tilslutning med t HDMI-kabel

- 1 Slut DVD-afspillerens HDMI-udgang til HDMI/DVI IN-stikket på tv'et.

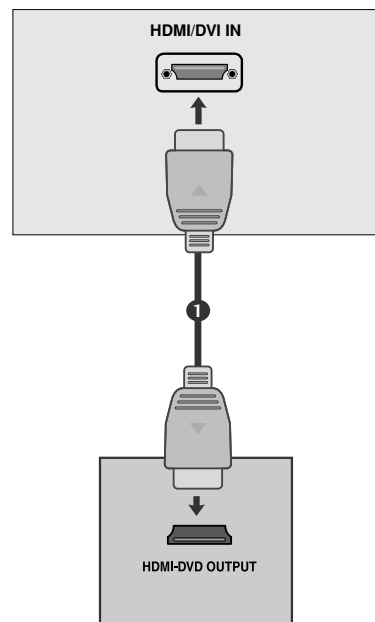

! BEMÆRK

- ▶ Enheden kan modtage video- og lydsignal samtidig ved brug af et HDMI-kabel.
- ▶ Hvis DVD-afspilleren ikke understøtter automatisk HDMI, skal du angive en passende indstilling for DVD-udgangsopløsningen.

TILSLUTNING AF EKSTERNT UDSTYR

INDSTILLING AF VIDEOBÅNDOPTAGER

- Hvis du vil undgå billedstøj (interferens), skal der være en passende afstand mellem VCR'en (videomaskine) og apparatet
- Typisk vises et still-billede på videooptageren. Hvis bruger anvender 4:3-billedformatet i længere tid, kan det efterlade et efterbillede i skærmens sider.

Tilslutning med et antennekabel

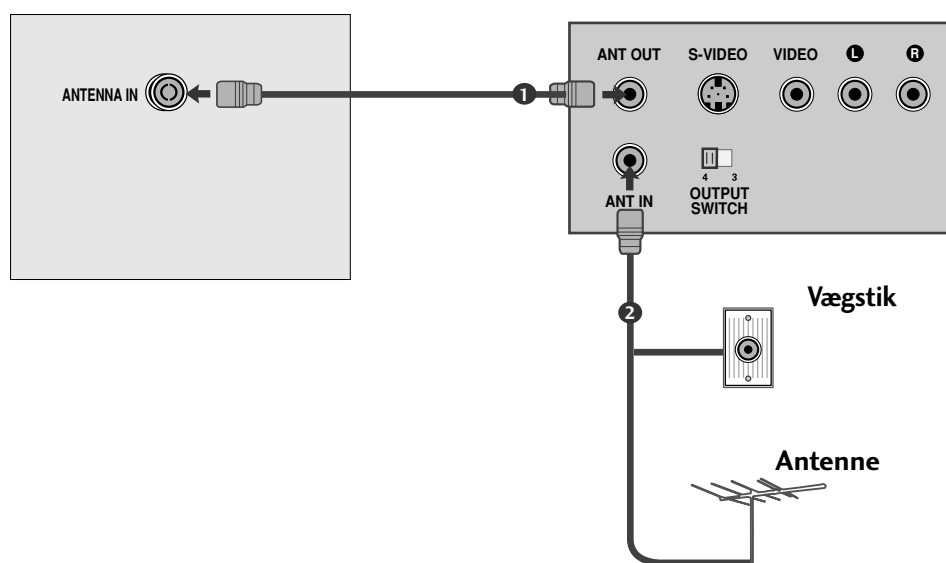

- 1 Tilslut RF udgangsstikket fra videobåndmaskinen til anten-neindgangen på TV- apparatet.
- 2 Tilslut antenneledningen til RF antenneindgangen på videobåndmaskinen.
- 3 Vælg en ledig programplads på fjernsynet og indstil denne til videobåndop-tagerens sendekanal som beskrevet i afsnittet 'Manuel programindstilling'.
- 4 Vælg dette programnummer når du senere skal se video.
- 5 Tryk på **PLAY** knappen på videobåndmaskinen.

TILSLUTNING AF EKSTERNT UDSTYR

Tilslutning med t scart-kabel

1 Tilslut Euro scart stikket fra videobåndmaskinen til Euro scart stik på TV-apparatet.

2 Tryk på PLAY knappen på videobåndmaskinen. Hvis den tilsluttede videobåndoptager sender skifte-spænding og er sluttet til Euro Scart, vil apparatet automatisk skifte til **AV 1** når der trykkes på PLAY på videobåndoptageren. For alligevel at se TV medens videobåndoptageren afspiller, trykkes på ▲ / ▼ knappen eller en af nummertasterne.

Hvis enheden er tilsluttet til et AV2 Euro scart-stik, skal du vælge AV2 indgangskilden.

Ellers tryk på INPUT knappen på fjernbetjeningen for at vælge **AV 1**. Videoen vil herefter kunne ses på skærmen.

Du kan også optage programmer, modtaget af produktet, på videobånd.

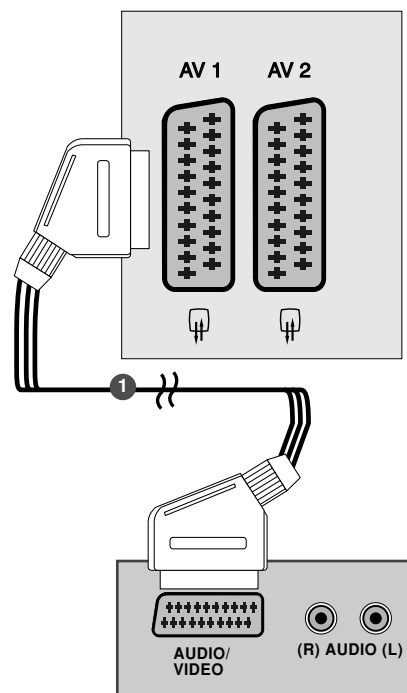

! BEMÆRK

- ▶ Signaltipe RGB, dvs. signalerne rød, grøn og blå, kan kun vælges for Euro scart 1 sammen med AV 1. Disse signaler transmitteres eksempelvis af en dekoder til betalings-TV, en spillekonsol eller en foto-CD-enhed osv.
- ▶ Brug scartstikket med kappe.

INDSÆTTELSE AF CI-MODUL

- Dette modul bruges til at få vist kodede udsendelser (betalingstjenester) i digital tv-tilstand.
- Denne funktion er ikke tilgængelig i alle lande.

1 Isæt CI-modulet i PCMCIA (Personal Computer Memory Card International Association) KORT SLOT på apparatet som vist.

Yderligere oplysninger findes på s. 39.

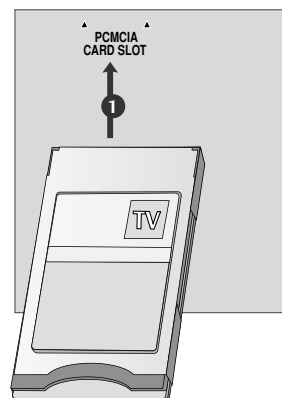

TILSLUTNING AF EKSTERNT UDSTYR

INDSTILLING AF PC

Dette produkt er plug and play kompatibelt, hvilket betyder, at PC'en automatisk justeres til apparatets indstillinger.

Tilslutning med t 15-bens D-sub-kabel

- 1 Slut PC'ens monitor udgang til PC indgangsterminalen bag på TV-apparatet.
- 2 Slut et audiokabel til PC'en og til **AUDIO IN (RGB/DVI)** terminalen bag på TV-apparatet.
- 3 Tryk stepvis på INPUT knappen for at vælge **RGB**.
- 4 Tænd for PC'en. TV-apparatet vil vise PC billedet og kan betjenes som PC monitor.

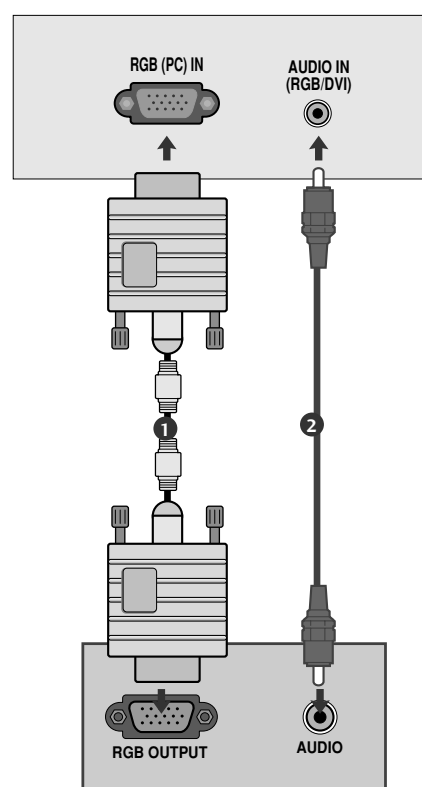

! BEMÆRK

- Brugeren skal anvende afskærmede signalinterfacekabler (D-sub 15 bens kabel, DVI kabel) med ferritkerne, så produktet forbliver i overensstemmelse med standarder.

TILSLUTNING AF EKSTERNT UDSTYR

Tilslutning med t HDMI to DVI-kabel

- 1 Forbind DVI-udgangen på pc'en med HDMI/DVI IN-stikket på tv-apparatet.
- 2 Slut lyd-kablet fra pc'en til stikkene **AUDIO IN (RGB/DVI)** på tv-apparatet.

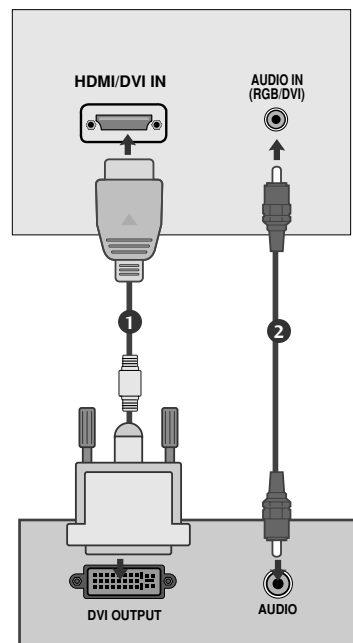

! BEMÆRK

- ▶ Hvis apparatet er koldt, kan billedet "flicke" lidt når apparatet lige er tændt. Dette er normalt, der er intet galt med apparatet.
- ▶ Brug om muligt videotilstanden , 1680x1050@60Hz for at opnå den bedste billedkvalitet for LCD-skærmen. Hvis tv-apparatet anvendes sammen med andre opløsninger, kan der opstå skalerede eller reproducerede billeder på skærmen. Tv-et er blevet forudindstillet til tilstanden 1680x1050@60Hz .
- ▶ Enkelte defekte punkter (dots) kan vise sig på skærmen som røde, grønne eller blå punkter. Dette vil imidlertid ikke have nogen indvirkning eller effekt på monitorens funktion.
- ▶ Tryk ikke på LCD skærmen med dine fingre, da dette vil kunne medføre visse skyggeeffekter.
- ▶ Hvis du vil nyde den bedste billedkvalitet på din LCD skærm, skal du ændre indgangs-modus til 'PC'. (For yderligere oplysninger, se side 41).
- ▶ Undgå at lade et fast billede være vist på enhedens skærm i længere tid ad gangen. Et fast billede kan blive permanent præget på skærmen. Brug en pauseskærm, hvor det er muligt.

TILSLUTNING AF EKSTERNT UDSTYR

Tilslutning med t HDMI to HDMI-kabel

- 1 Forbind DVI-udgangen på pc'en med HDMI/DVI IN-stikket på tv-apparatet.

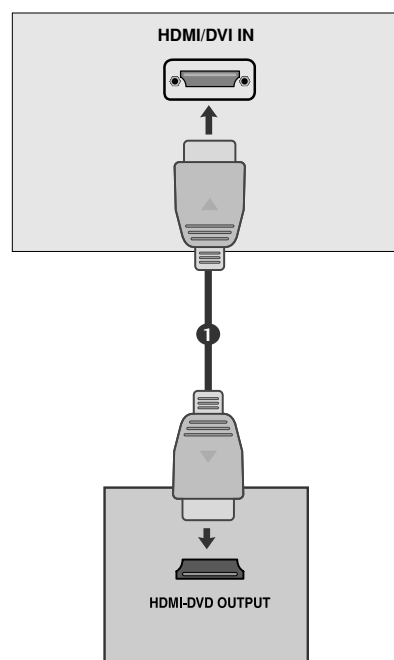

! BEMÆRK

- ▶ Hvis apparatet er koldt, kan billedet "flicke" lidt når apparatet lige er tændt. Dette er normalt, der er intet galt med apparatet.
- ▶ Brug om muligt videotilstanden , 1680x1050@60Hz for at opnå den bedste billedkvalitet for LCD-skærmen. Hvis tv-apparatet anvendes sammen med andre opløsninger, kan der opstå skalerede eller reproducerede billeder på skærmen. Tv-et er blevet forudindstillet til tilstanden 1680x1050@60Hz .
- ▶ Enkelte defekte punkter (dots) kan vise sig på skærmen som røde, grønne eller blå punkter. Dette vil imidlertid ikke have nogen indvirkning eller effekt på monitorens funktion.
- ▶ Tryk ikke på LCD skærmen med dine fingre, da dette vil kunne medføre visse skyggeeffekter.
- ▶ Hvis du vil nyde den bedste billedkvalitet på din LCD skærm, skal du ændre indgangs-modus til 'PC'. (For yderligere oplysninger, se side 41).
- ▶ Undgå at lade et fast billede være vist på enhedens skærm i længere tid ad gangen. Et fast billede kan blive permanent præget på skærmen. Brug en pauseskærm, hvor det er muligt.

TILSLUTNING AF EKSTERNT UDSTYR

RGB/HDMI [PC] forudindstillet modus

<M198WDP>

Opløsning	Vandret frekvens (kHz)	Lodret frekvens (Hz)
720x400	31.468	70
640x480	31.469	60
	37.500	75
800x600	37.879	60
	46.875	75
1024x768	48.363	60
	60.123	75
1152x864	67.500	75
	63.981	60
1280x1024	79.976	75
	55.5	60
1440x900	55.935	60
	70.635(Kun RGB) 75(Kun RGB)	

<M228WDP>

Opløsning	Vandret frekvens (kHz)	Lodret frekvens (Hz)
720x400	31.468	70
640x480	31.469	60
	37.500	75
800x600	37.879	60
	46.875	75
1024x768	48.363	60
	60.123	75
1152x864	67.500	75
	63.981	60
1280x1024	79.976	75
	64.674	60
1680x1050	65.290	60

HDMI/DVI-DTV-tilstand

Opløsning	Vandret frekvens (kHz)	Lodret frekvens (Hz)
720x480/60p	31.47	60
	31.5	60
720x576/50p	31.25	50
1280x720/50p	37.5	50
1280x720/60p	44.96	60
	45	60
1920x1080/60i	33.72	60
	33.75	60
1920x1080/50i	28.125	50
1920x1080/50p	56.25	50
1920x1080/60p	67.5	60

TILSLUTNING AF EKSTERNT UDSTYR





Skærmindstilling i pc-tilstand

Nulstilling af skærm

Stiller placering, størrelse og fase tilbage til fabriksindstillingerne.

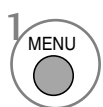
Denne funktion fungerer i følgende tilstande: RGB[PC].

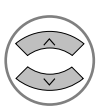
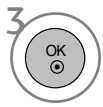
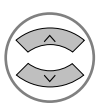

-   Vælg **BILLEDE**.
-   Vælg **SKÆRM**.
-   Vælg **Pc-indstilling**.
-  Aktiver nulstillingsfunktionen.

- Tryk på MENU- eller EXIT-knappen for at lukke menuvinduet.
- Tryk på knappen BACK for at gå til forrige menuskærm.

TILSLUTNING AF EKSTERNT UDSTYR

Justering af skærbilledets placering, størrelse og fase

Hvis billedet ikke er skarpt efter auto-justering, og navnlig hvis bogstaver/tal stadig er rystede, indstilles billedfasen manuelt.

Denne funktion fungerer i følgende tilstande: RGB[PC].

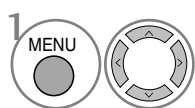

Vælg **BILLEDE**.

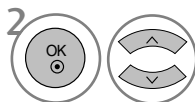

Vælg **SKÆRM**.

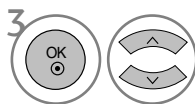

Vælg **Position, Størrelse** eller **Phase (Fase)**.

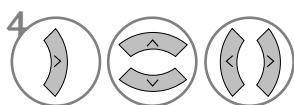

Foretag de ønskede justeringer.

- Tryk på MENU- eller EXIT-knappen for at lukke menuvinduet.
- Tryk på knappen BACK for at gå til forrige menuskærm.

TILSLUTNING AF EKSTERNT UDSTYR

Valg af opløsning

Hvis du vil have vist et normalt billede, skal opløsningen i RGB-tilstand svare til den valgte PC-tilstand.

Denne funktion fungerer i følgende tilstande: RGB[PC].

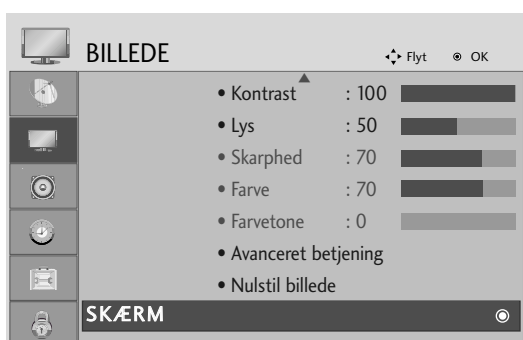

<M198WDP>

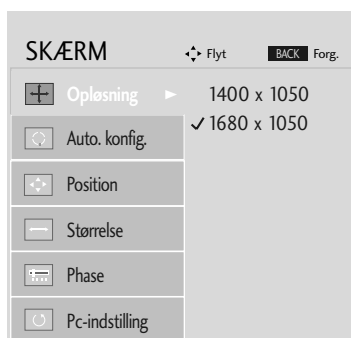

<M228WDP>

-  Vælg **BILLEDE**.
-  Vælg **SKÆRM**.
-  Vælg **Opløsning**.
-  Vælg den ønskede opløsning.

- Tryk på MENU- eller EXIT-knappen for at lukke menuvinduet.
- Tryk på knappen BACK for at gå til forrige menuskærm.

TILSLUTNING AF EKSTERNT UDSTYR

AUTOMATISK JUSTERING (KUN TILSTANDEN RGB-[PC])

Indstiller automatisk billedposition og minimerer billedrysten. Hvis billedet stadig ikke er korrekt efter indstilling, fungerer enheden korrekt, men der er behov for yderligere indstilling.

Auto Konfig.

Denne funktion bruges til automatisk justering af skærmposition, ur og fase. Det viste billede forsvinder i nogle få sekunder, mens den automatiske indstilling er i gang.

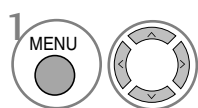
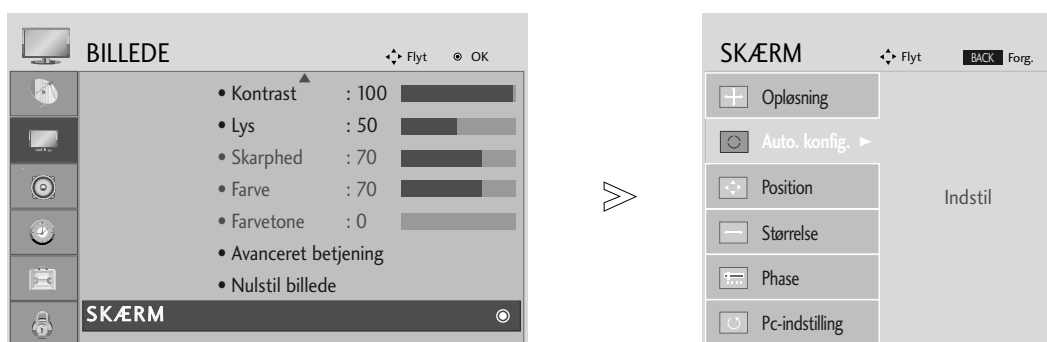

Vælg **BILLEDE**.

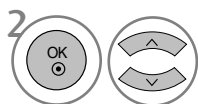

Vælg **SKÆRM**.

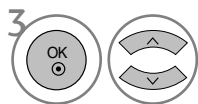

Vælg **Auto. konfig.**
(Automatisk konfiguration).

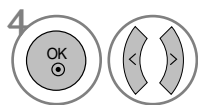

Vælg **Ja**.



Aktiver funktionen **Auto. konfig.**
(Automatisk konfiguration).

- Hvis billedets position stadig ikke er korrekt, skal du benytte funktionen til automatisk justering igen.
- Hvis det er nødvendigt at justere billedet igen efter den automatiske justering i RGB (PC), kan du justere position, størrelse eller fase.

- Tryk på MENU- eller EXIT-knappen for at lukke menuvinduet.
- Tryk på knappen BACK for at gå til forrige menuskærm.

SE TV/PROGRAMSTYRING

FJERNBETJENINGSKNAPPERNES FUNKTION

Når du bruger fjernbetjeningen, skal du rette den hen imod fjernbetjeningssensoren på apparatet.

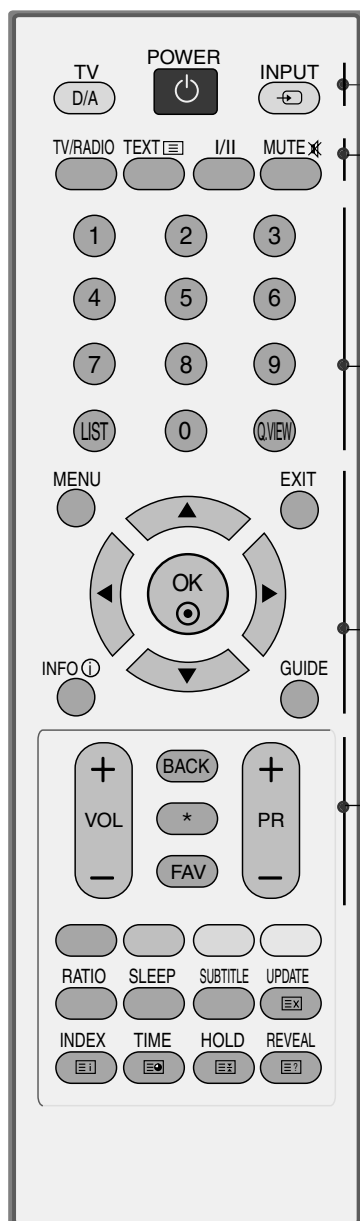

- POWER** Tænder eller slukker for anlægget.
- D/A INPUT** Vælger digital- eller analog-modus.
(D/A-indgang) Tænder for enheden fra slukket (off).
- INPUT** De forskellige eksterne indgangsmuligheder skifter i samme rækkefølge. Tænder anlægget.
- TV/RADIO** Vælger radio- eller TV-kanal.
- I/II** Vælger lydudgang.
- MUTE** Slår lyden Til eller Fra.
- Talknapperne** Vælger et program.
0~9 Vælger nummererede elementer i en menu.
- LIST** Viser programtabellen.
- Q.VIEW** Vender tilbage til det program, der sidst blev set.
- MENU** Vælger en menu.
- EXIT** Sletter alle på-skærmen visninger.
- INFO** Viser de aktuelle skærmoplysninger.
- GUIDE** Viser programoversigten.
- NAVIGERINGSTASTER** (op/ned/venstre/højre) Bruges til at navigere i menuerne på skærmen og justere systemindstillingerne.
- OK** Accepterer dit valg eller viser den aktuelle tilstand.
- VOLUME UP /DOWN** Justerer volumen.
- BACK (Tilbage)** Giver brugeren mulighed for at gå et trin tilbage i et interaktivt program, en elektronisk programguide (EPG) eller en anden interaktiv funktion.
- * UDEN FUNKTION**
- FAV** Vender tilbage til det program, der sidst blev set.
- Programme UP/DOWN** Vælger et program.

SE TV/PROGRAMSTYRING

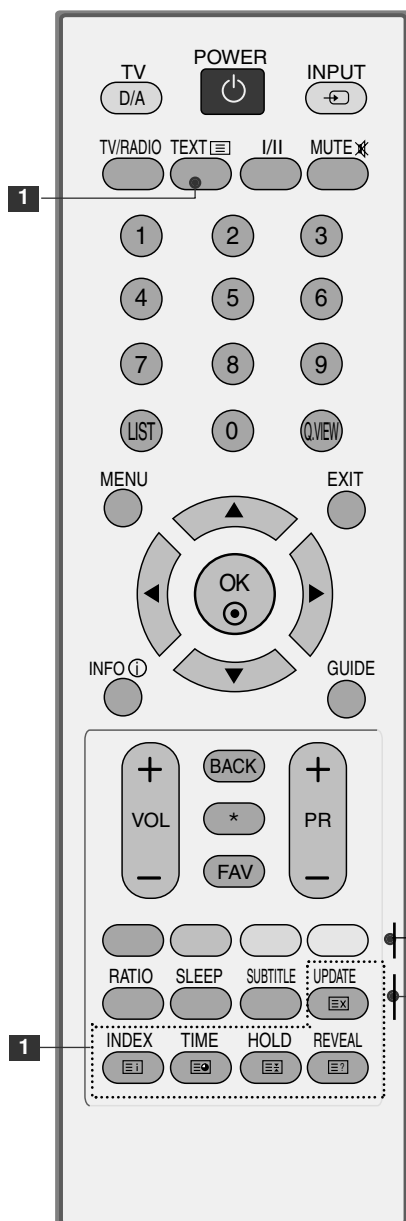

1 **TELETEKST-** Disse knapper bruges til teletekst. knapper Yderligere oplysninger finder du i afsnittet 'Teletekst'.

FARVEDE Disse knapper bruges til teletekst (kun modeller med **KNAPPER TELETEKST**) eller **Program Sortering**.

RATIO(RATI) Vælger det ønskede billedformat.

SLEEP Indstiller dvaletilstand.

SUBTITLE Henter de foretrukne undertekster i digital tilstand. (Undertekster)

INSTALLATION AF BATTERIER

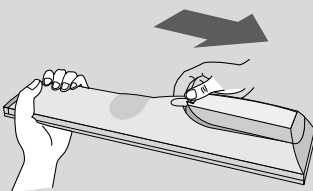

- Åbn dækslet til batterirummet på bagsiden.
- Isæt to 1,5 V AAA-batterier korrekt efter polaritetsangivelsen (+ med +, - med -). Sammenbland ikke gamle og nye batterier.
- Luk dækslet.

SE TV/PROGRAMSTYRING

TÆNDE TV'ET

- Når du tænder for tv'et, kan du bruge dets funktioner.

- 1 Tilslut først strømkablet korrekt.
- 2 Du tænder for strømmen ved at trykke på knappen Power (Tænd) på produktet.
- 3 Tryk på knappen TV på fjernbetjeningen.
- 4 Du vælger kanal ved hjælp af knapperne PR+/- eller talknapperne på fjernbetjeningen.

Opsætning

Hvis skærmmenuen vises på tv-skærmen, når tv'et tændes, kan du angive indstillinger for sprog, land, tidszone og automatisk programmering.

BEMÆRK:

- a. Skærmmenuen forsvinder automatisk efter ca. 40 sekunder, hvis du ikke trykker på en knap.
- b. Tryk på knappen **BACK** (Tilbage) for at ændre den aktuelle skærmmenu til den forrige skærmmenu.

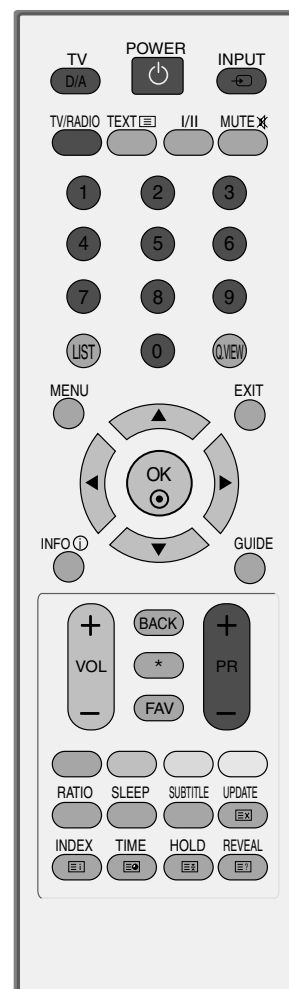

SE TV/PROGRAMSTYRING

PROGRAMVALG

- 1 Tryk på PR + eller - eller NUMBER-knapperne for at vælge et programnummer.

REGULERING AF VOLUMEN

- 1 Tryk på knappen VOL + eller - for at regulere volumen.

Hvis du vil slå lyden fra, skal du trykke på MUTE-knappen.

Du kan annullere denne funktion ved at trykke på knappen MUTE, VOL + eller - eller I/II.

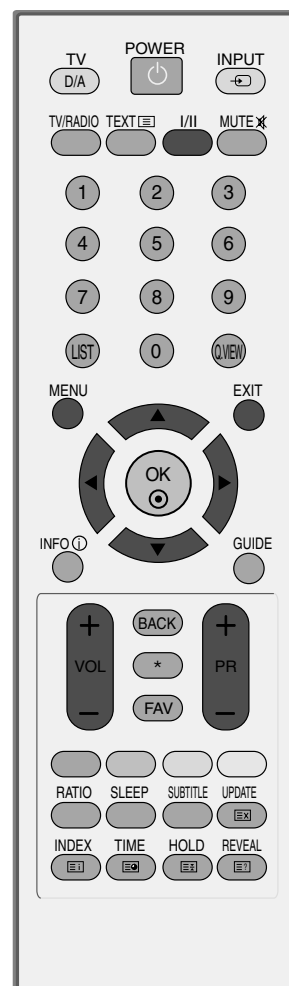

SE TV/PROGRAMSTYRING

VALG OG JUSTERING MED MENUER PÅ SKÆRMEN

Din enheds OSD (på-skærmen visning) varierer muligvis en smule fra det, der er vist i denne brugervejledning.

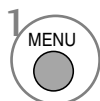
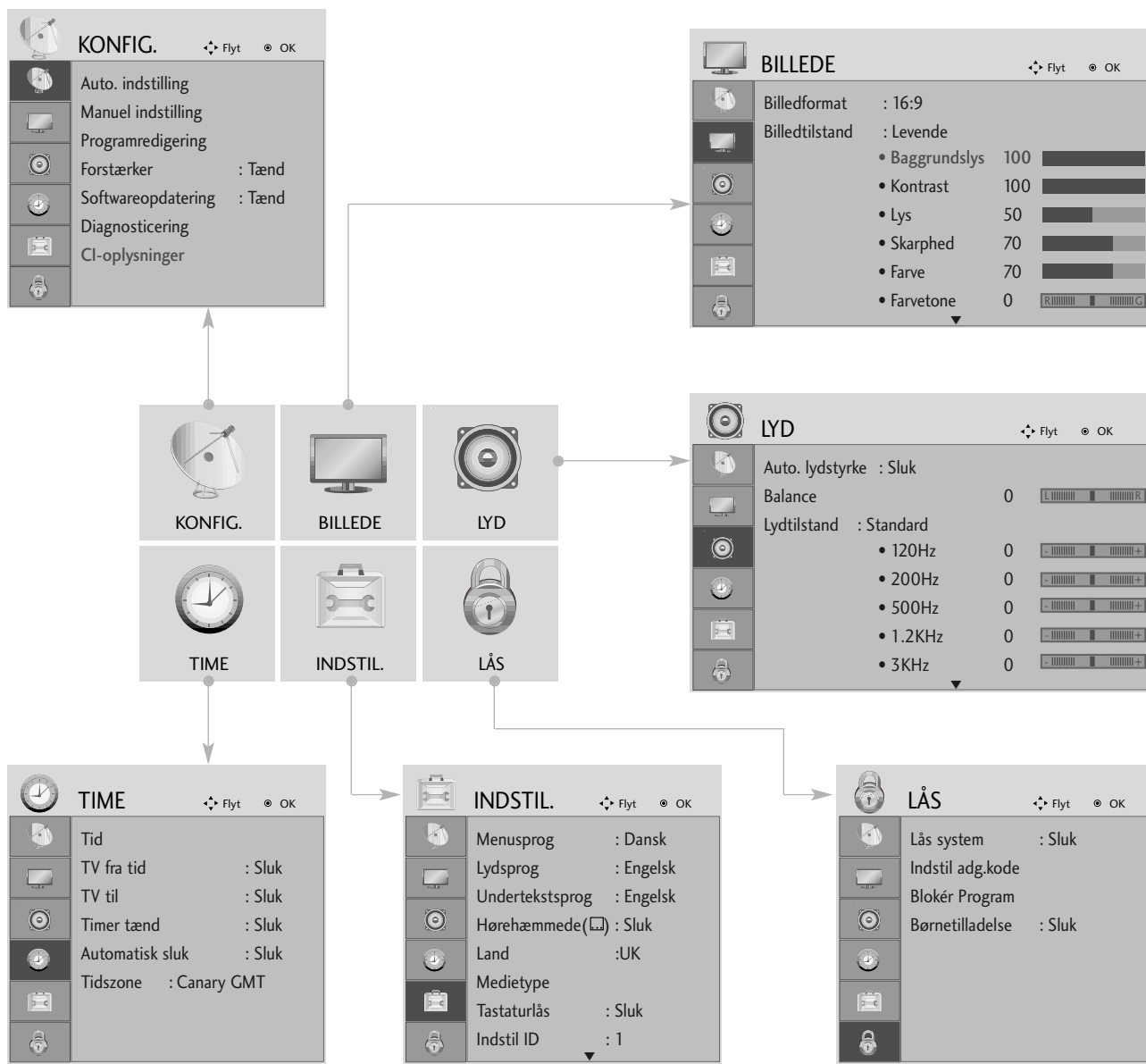

Vis hver menu.



Vælg et menuelement.

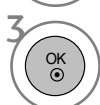

Flyt til pop op-menu.

- Tryk på MENU- eller EXIT-knappen for at lukke menuvinduet.
- Tryk på knappen BACK for at gå til forrige menuskærm.

SE TV/PROGRAMSTYRING

AUTOMATISK PROGRAMINDSTILLING

Brug denne indstilling til at finde og gemme alle programmerne.

Når du starter den automatiske programmering, bliver alle de gemte tjenesteoplysninger slettet.

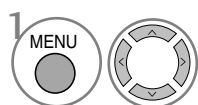
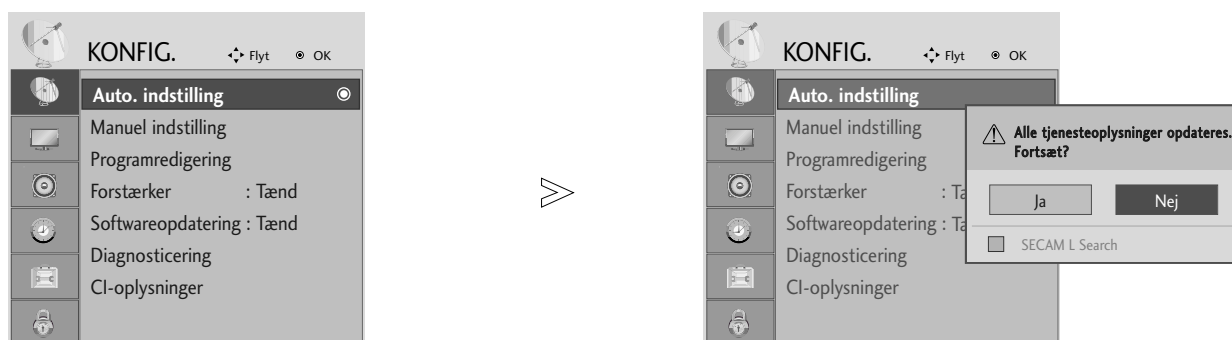

Vælg **KONFIG.**.

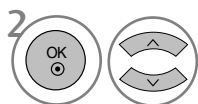

Vælg **Auto. indstilling.**

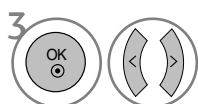

Vælg **Ja.**



Aktiver **Auto. indstilling.**

- Brug TALKNAPPERNE til at indtaste en adgangskode med fire cifre, når indstillingen **Lås system 'Tænd'** (Lås system "Til") er valgt.
- Hvis du vil fortsætte den automatiske indstilling, skal du vælge **Ja** ved hjælp af knappen ◀ ▶. Tryk derefter på knappen OK. Ellers skal du vælge **Nej**.

- Tryk på MENU- eller EXIT-knappen for at lukke menuvinduet.
- Tryk på knappen BACK for at gå til forrige menuskærm.

SE TV/PROGRAMSTYRING

MANUEL PROGRAMINDSTILLING (I DIGITAL TILSTAND)

Den manuelle indstillingsfunktion kan bruges til at føje programmer manuelt til programlisten.

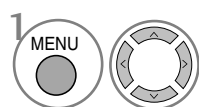
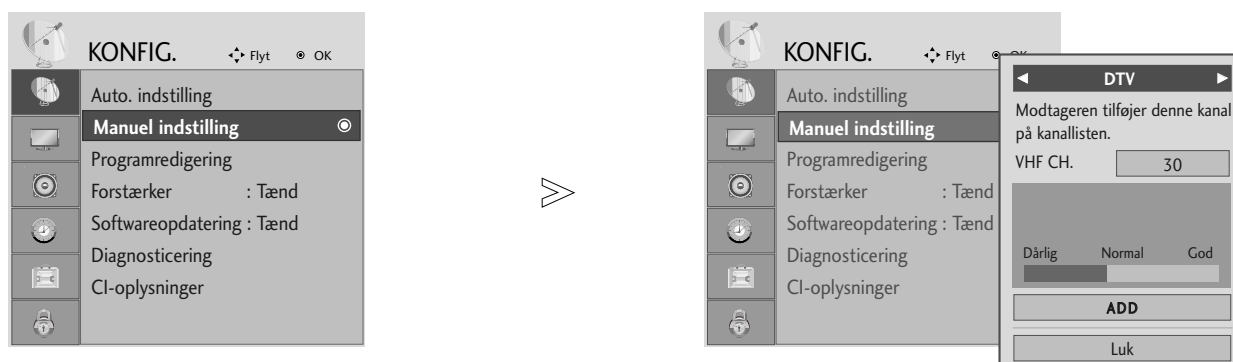

Vælg **KONFIG..**

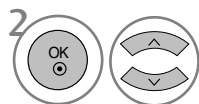

Vælg **Manuel indstilling .**

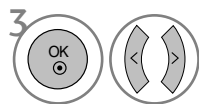

Vælg **DTV.**

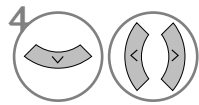

Vælg det ønskede kanalnummer.

• Brug TALKNAPPERNE til at indtaste en adgangskode med fire cifre, når indstillingen **Lås system 'Tænd'** (Lås system "Til") er valgt.

- Tryk på MENU- eller EXIT-knappen for at lukke menuvinduet.
- Tryk på knappen BACK for at gå til forrige menuskærm.

SE TV/PROGRAMSTYRING

MANUEL PROGRAMINDSTILLING (I ANALOG TILSTAND)

Med manuel programindstilling kan du let indstille og arrangere stationerne i denne rækkefølge, du ønsker.

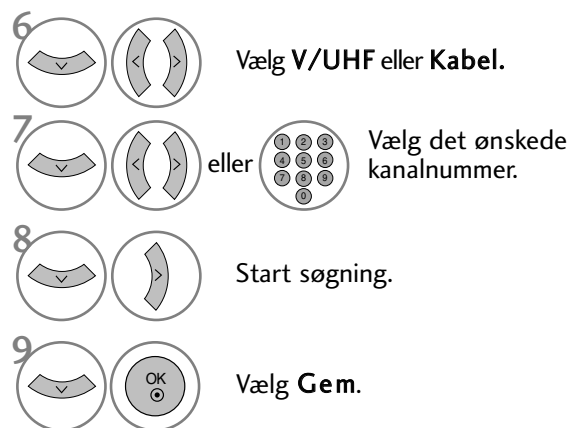
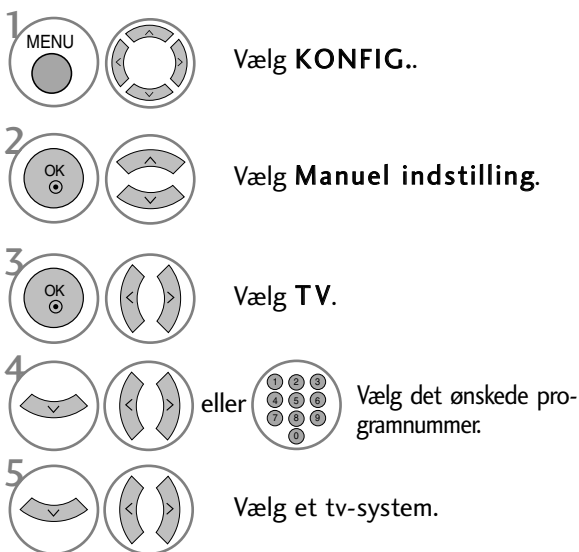
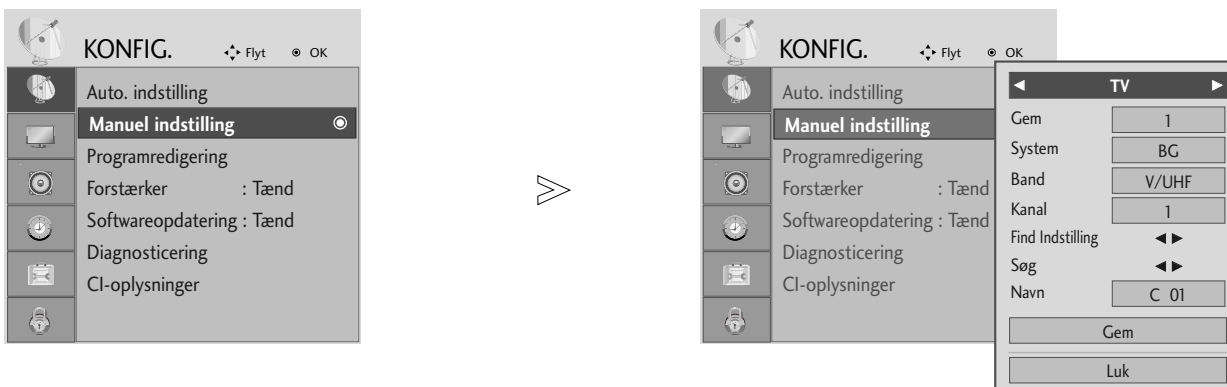

- Tryk på MENU- eller EXIT-knappen for at lukke menuvinduet.
- Tryk på knappen BACK for at gå til forrige menuskærm.

- Brug TALKNAPPERNE til at indtaste en adgangskode med fire cifre, når indstillingen **Lås system 'Tænd'** (Lås system "Til") er valgt.
- **L:** SECAM L/L' (Frankrig)
- **BG:** PAL B/G, SECAM B/G (Europa/Østeuropa/ Asien/New Zealand/Mellemøsten /Afrika/Australien)
- **I:** PAL I/II (Storbritannien/Irland/Hong Kong/Sydafrika)
- **DK:** PAL D/K, SECAM D/K (Østeuropa/Kina/Afrika/CIS-lande)
- Gentag trin 4 til 9 for at gemme en ny kanal.

SE TV/PROGRAMSTYRING

■ Tilskrive et stationsnavn

Du kan også tilskrive et stationsnavn på fem tegn til hvert programnummer.

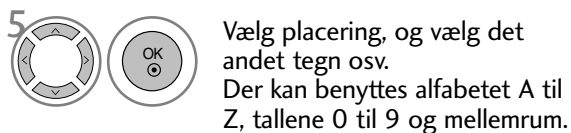
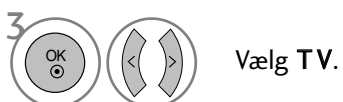

■ Finjustering

Det er normalt kun nødvendigt at finindstille, hvis modtagelsen er dårlig.

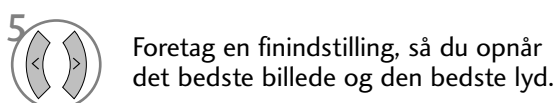
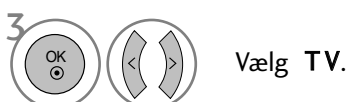

- Tryk på MENU- eller EXIT-knappen for at lukke menuvinduet.
- Tryk på knappen BACK for at gå til forrige menuskærm.

SE TV/PROGRAMSTYRING

REDIGERING AF PROGRAM

Hvis et programnummer springes over, betyder det, at du ikke kan vælge dette nummer med knappen **PR + -**, mens du ser tv.

Hvis du vil vælge et program, der er blevet sprunget over, skal du indtaste programnummeret direkte med **TALK-NAPPERNE** eller vælge det i menuen Programme edit (Programredigering).

Med denne funktion kan du springe gemte programmer over.

I nogle lande er det muligt at flytte et programnummer kun ved hjælp af den **GULE** knap.

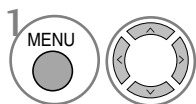

Vælg **KONFIG..**

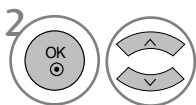

Vælg **Programredigering.**



Gå til skærbilledet **Programredigering.**



Vælg et program, der skal gemmes eller springes over.

• Brug **TALKNAPPERNE** til at indtaste en adgangskode med fire cifre, når indstillingen **Lås system 'Tænd'** (Lås system "Til") er valgt.

- Tryk på **MENU-** eller **EXIT-**knappen for at lukke menuvinduet.
- Tryk på knappen **BACK** for at gå til forrige menuskærm.

SE TV/PROGRAMSTYRING

(I TILSTANDEN DTV/RADIO)

■ Springe over et program



Vælg et programnummer, der skal springes over.



Marker det program, der skal springes over, med blå.



Deaktiver overspringningen af programmet.

- Når et programnummer er skippet (springes over), betyder det, at du ikke kan vælge det med PR + - knappen ved normal TV anvendelse.
- Hvis du vil vælge det program, der er blevet sprunget over, skal du indtaste programnummeret direkte med TALKNAPPERNE eller vælge det i menuen Programme edit (Programredigering).

■ Valg af et foretrukket program

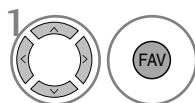

Vælg nummeret på dit favoritprogram.

- Det valgte program føjes automatisk til listen over foretrukne programmer.

SE TV/PROGRAMSTYRING

I TV-TILSTAND



Denne funktion sætter Dem i stand til at slette eller skippe lagrede programmer.

■ Automatisk sortering

- 1  **GRØN** Start **Auto Sort (Automatisk sortering)**.





• Når du har aktiveret den automatiske sorteringsfunktion, kan du ikke længere redigere programmer.

■ Slette et program



- 1  Vælg et programnummer, der skal slettes.
- 2  **RØD** Marker det programnummer, der skal slettes, med rødt.
- 3  **RØD** Deaktiver sletningen af programmet.

• Det markerede program slettes, og de efterfølgende programmer flyttes en position fremad.

■ Flytte et program



- 1  Vælg et programnummer, der skal flyttes.
- 2  **GUL**  Marker det programnummer, der skal flyttes, med GULT.
- 3  **GUL** Deaktiver flytningen af programmet.

■ Springe over et program

- 1  Vælg et programnummer, der skal springes over.
- 2  **BLÅ** Marker det program, der skal springes over, med blåt.
- 3  **BLÅ** Deaktiver overspringningen af programmet.

• Når et programnummer er skippet (springes over), betyder det, at du ikke kan vælge det med **PR +** - knappen ved normal TV anvendelse.
• Hvis du alligevel ønsker at vælge et skippet programnummer, så vælg det med **NUM-MER-TASTERNE** eller vælg det i programredigeringsmenuen.

■ Valg af et foretrukket program

- 1   Vælg nummeret på dit favoritprogram.

• Det valgte program føjes til listen over foretrukne programmer.

SE TV/PROGRAMSTYRING

FORSTÆRKER (FORSTÆRKER) (I DIGITAL TILSTAND)

Hvis modtagelsen er dårlig, sæt Booster på On.

Når signalet er stærkt, skal du vælge "Slukket" ("Off").

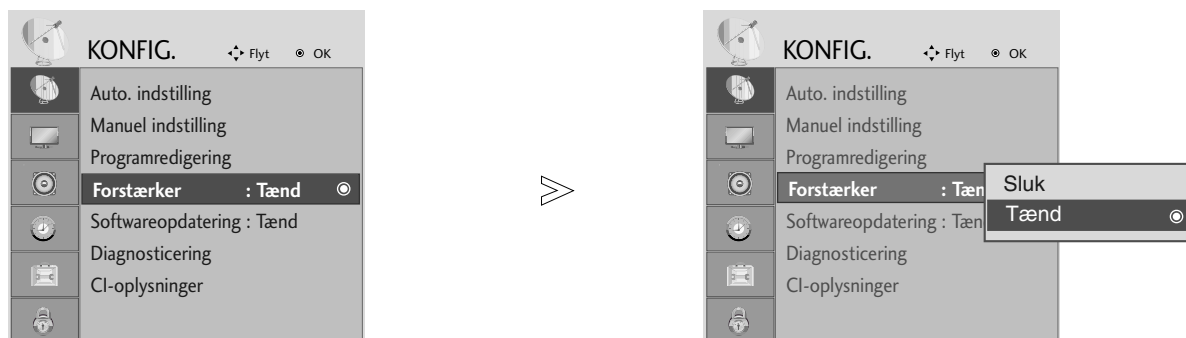

-   Vælg **KONFIG. (Opsætning)**.
-   Vælg **Forstærker**.
-   Vælg **Tænd** eller **Sluk**.
-   Gem.

- Tryk på MENU- eller EXIT-knappen for at lukke menuvinduet.
- Tryk på knappen BACK for at gå til forrige menuskærm.

SE TV/PROGRAMSTYRING

SOFTWARE UPDATE (SOFTWAREOPDATERING)

Softwareopdatering betyder, at der kan hentes software via det digitale sendesystem.

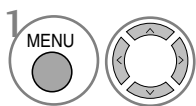
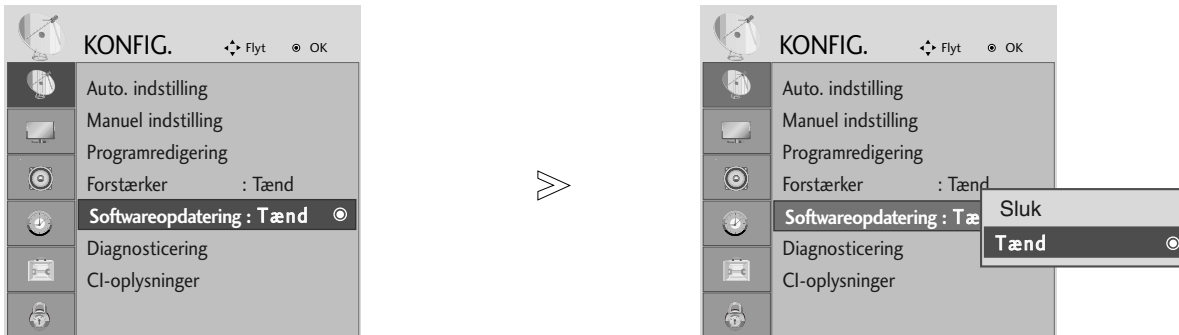

Vælg KONFIG..

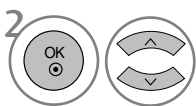

Vælg Softwareopdatering.

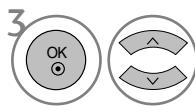

Vælg **Tænd** eller **Sluk**.

• Hvis du vælger **Tænd**, vises der en meddelelsesboks, som angiver, at der er fundet ny software.

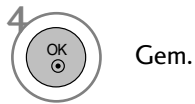

Gem.

* Ved softwareopdatering

I forbindelse med overførsel af oplysninger om opdateret digital software kan følgende menu blive vist på tv-skærmen.



Vælg **Ja** ved hjælp af knapperne ◀ ▶, når du ser følgende billede.



Når softwareopdateringen er fuldført, bliver systemet genstartet. Det tager cirka ét minut.



- Vær opmærksom på følgende i forbindelse med softwareopdateringer:

- Strømmen til enheden må ikke afbrydes.
- Der må ikke slukkes for enheden.
- Antennen må ikke frakobles.
- Efter softwareopdateringen kan du se den opdaterede softwareversion i menuen Diagnosticering (Diagnostik).

SE TV/PROGRAMSTYRING

DIAGNOSTICS (DIAGNOSTIK) (KUN I DIGITAL TILSTAND)

Denne funktion giver mulighed for at få vist tv-apparatets producent, model/type, serienummer og softwareversion.

Der vises oplysninger og signalstyrke for den indstillede MUX.

Der vises signaloplysninger og tjenestenaavn for den valgte MUX.

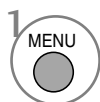
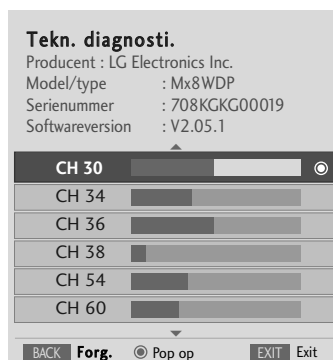

Vælg **KONFIG.**.



Vælg **Diagnosticering.**



Vis forhandler, model/type, serienummer og softwareversion.



Vis kanaloplysninger.

- Tryk på MENU- eller EXIT-knappen for at lukke menuvinduet.
- Tryk på knappen BACK for at gå til forrige menuskærm.

SE TV/PROGRAMSTYRING

CI INFORMATION (CI-OPLYSNINGER)

Med denne funktion er du i stand til at se nogle krypterede servicefunktioner (betalingsservice). Hvis du fjerner CI-modulet, kan du ikke se betalingsservice.

Når modulet er sat i CI-slottet, kan du få adgang til modulmenuen.

Kontakt din forhandler, hvis du ønsker at købe modul og Smart Card. Lad være med igen og igen at isætte eller fjerne et CAM-modul i enheden. Dette kan forårsage en fejlfunktion. Når du tænder for enheden, efter at du har isat et CI-modul, kan du måske ikke høre lyden.

Billedet kan forekomme unaturligt pga. CI-modulet og chipkortet.

Funktionen CI (Common Interface) er muligvis ikke tilgængelig på grund af landenes sendebetingelser.

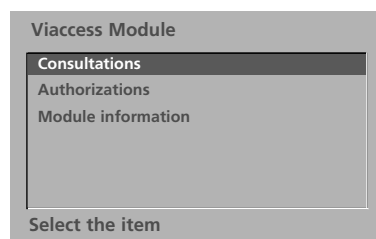

- Den viste skærmmenu er kun et eksempel. Menuindstillingerne og skærmmformatet varierer, alt efter hvilken udbyder af digitale betalingstjenester der er valgt.
- Du kan ændre CI-skærmmenuen og -tjenesten hos din udbyder.

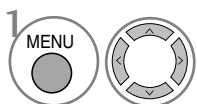

1 Vælg **KONFIG..**

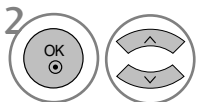

2 Vælg **CI-oplysninger.**

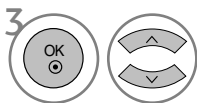

3 Vælg det ønskede element: Moduloplysninger, chipkortoplysninger, sprog eller softwareoverførsel osv.



4 Gem.

- Tryk på MENU- eller EXIT-knappen for at lukke menuvinduet.
- Tryk på knappen BACK for at gå til forrige menuskærm.

SE TV/PROGRAMSTYRING

HENTNING AF PROGRAMTABELLEN

Du kan kontrollere, hvilke programmer, du har gemt, ved at åbne programoversigten.



Displayed when the Locked Programme.

■ Vise programoversigten



Vis **Programliste**.

- Det kan være at nogle programmer vises med blåt. Det er programmer, der springes over under automatisk programmering og når fjernsynet er i tilstanden Programme.
- Programmer, der vises som et kanalnummer, er programmer, der ikke er tilskrevet et stationnavn.

■ Vælge et program i programoversigten



Vælg et program.



Skift til det valgte programnummer.



Tilstanden skifter fra TV til DTV til Radio fra det program, der aktuelt vises.

■ Bladre i programoversigten



Skift side.



Vend tilbage til normal tv-visning.

■ Visning af tabellen med foretrukne programmer

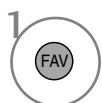

Vis tabellen over foretrukne programmer.

SE TV/PROGRAMSTYRING

INPUT LABEL (INDGANGSMÆRKAT)

Vælger en mærkat for hver indgangskilde.

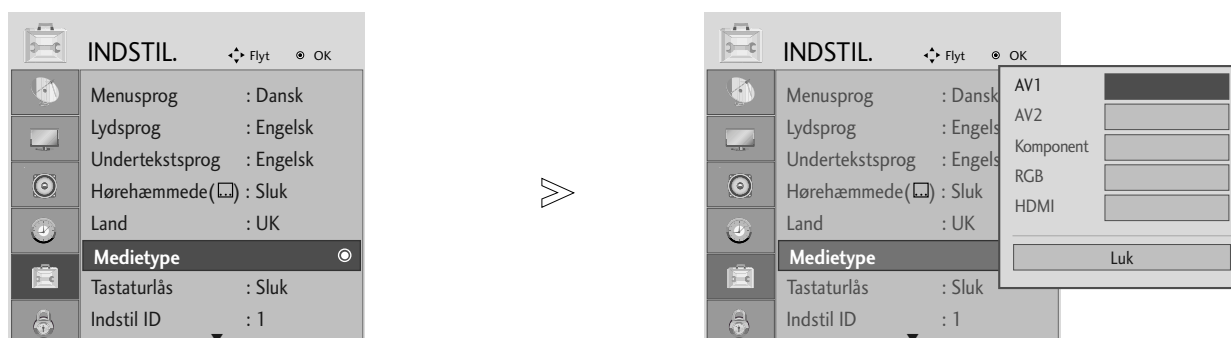

Hvis du vil nyde den bedste billedkvalitet på din PC, skal du ændre HDMI indgangs-modus til PC.



1   Vælg **INDSTIL..**

2    Vælg **Medietype.**

3   Vælg kilden.

4   Vælg mærkatet.

- Tryk på MENU- eller EXIT-knappen for at lukke menuvinduet.
- Tryk på knappen BACK for at gå til forrige menuskærm.

EPG (ELEKTRONISK PROGRAMGUIDE)(I DIGITAL TILSTAND)

Dette system indeholder en elektronisk programguide (EPG), der gør det nemmere at navigere mellem de mulige programmer.

EPG-funktionen giver relevante oplysninger som f.eks. programlister og start- og sluttidspunkter om alle tilgængelige kanaler. I mange tilfælde kan du desuden bruge funktionen til at få detaljerede oplysninger om de enkelte programmer (det er den enkelte tv-station, der afgør, hvilke og hvor mange programoplysninger der er tilgængelige).

Funktionen kan kun anvendes, hvis den valgte tv-station udsender EPG-oplysninger.

EPG-funktionen viser programoversigten for de næste 8 dage.

Slå EPG til/fra



Slå EPG til eller fra.

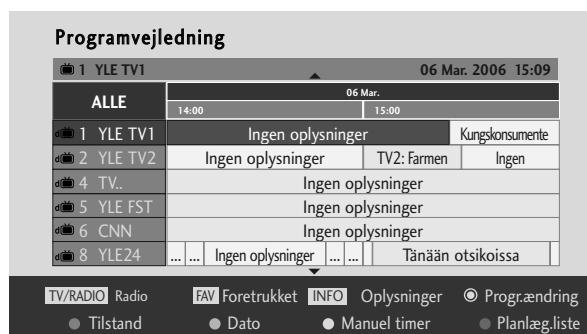

Vælg et program



eller













Vælg det ønskede program.















Vis det valgte program.

EPG (ELEKTRONISK PROGRAMGUIDE)(I DIGITAL TILSTAND)







Knappernes funktion i guidevisningen NOW/NEXT (Nu/Næste)

- | | | | |
|--|--|---|--|
|  RØD | Skift EPG-visning |  | Vælg sendestation |
|  GUL | Få vist indstillingsmuligheder for timeroptagelse/remindelse |  | Side op/side ned |
|  BLÅ | Få vist listen med timeroptagelser/remindelser |  | eller  Deaktiver EPG |
|  OK | Skift til det valgte program. |  | Vælg tv- eller radioprogrammer |
|  | Vælg programlisten NOW (Nu) eller NEXT (Næste) |  | Slå de detaljerede oplysninger til eller fra |

Knappernes funktion i 8-dages visningen

- | | | | |
|---|--|---|--|
|  RØD | Skift EPG-visning |  | Vælg sendestation |
|  GRØN | Få vist datoindstillingerne |  | Side op/side ned |
|  GUL | Få vist indstillingsmuligheder for timeroptagelse/remindelse |  | eller  Deaktiver EPG |
|  BLÅ | Få vist listen med timeroptagelser/remindelser |  | Vælg tv- eller radioprogrammer |
|  OK | Skift til det valgte program. |  | Slå de detaljerede oplysninger til eller fra |
|  | Vælg programlisten NOW (Nu) eller NEXT (Næste) | | |

Knappernes funktion i datovisningen

- | | | | |
|---|-------------------------------------|---|--|
|  GRØN | Luk visningen med datoindstillinger |  | Luk visningen med datoindstillinger |
|  OK | Skift til den valgte dato |  | eller  Deaktiver EPG |
|  | Vælg en dato | | |

EPG (ELEKTRONISK PROGRAMGUIDE)(I DIGITAL TILSTAND)

Knappernes funktion i den udvidede beskrivelsesboks



Tekst op/ned



Få vist indstillingsmuligheder for timeroptagelse/remindelse



Slå de detaljerede oplysninger til eller fra



eller



Deaktiver EPG

Knappernes funktion i visningen med optage-/remindelsesindstillinger

- Denne funktion er kun tilgængelig, når optageudstyr, der bruger ben 8-optagesignalet, er tilsluttet DTV-OUT-stikket ved hjælp af et SCART-kabel



Skift til guiden eller timerlisten



Gem timeroptagelse/remindelse



Vælg type, tjeneste, dato eller start-/sluttidspunkt



Funktionsindstilling

Knappernes funktion i planlægningslisten



Tilføj ny manuel timerindstilling



Aktiver planlægningslistens redigeringsstilstand.



Slet det valgte element



Skift til guidevisning



Vælg planlægningslisten.

BILLEDINDSTILLING

INDSTILLING AF BILLEDSTØRRELSEN (FORMATFORHOLDET)

Du kan se forskellige billedformater på skærmen: 16:9, Kun Scanning, Original, 4:3, 14:9 and Zoom1/2.

Hvis et ubevægeligt billede vises på skærmen i lang tid, kan billedet blive aftrykt på skærmen og være synligt.

Du kan justere forstørrelsesdelen med knappen ▲ ▼.

Denne funktion fungerer med følgende signal.

- Du kan også indstille billedforholdet i RATIO OSD.
- Ved indstilling af zoom skal du vælge 14:9, Zoom1 og Zoom2 i Ratio OSD.

• 16:9

Med følgende formatvalg kan du justere billedet vandret, i lineært målforhold, for at udfylde hele skærmen (godt til visning af 4:3-formaterede dvd'er).



• 4:3

Med følgende formatvalg vil du se et billede med et originalt 4:3-billedformat med grå søjler i højre og venstre side af skærmen.



BILLEDINDSTILLING

- **Original**

Når tv-apparatet modtager bredformatsignaler, ændres det billedformat, der vises, automatisk.



- **14:9**

Billedformatet 14:9 vises på skærmen uden ændringer i billedet. I billedformatet 4:3 forstørres billedet i opad- og nedadgående retning, så billedet fylder hele skærmen.



- **Zoom1**

Med følgende formatvalg vil du se billedet uden ændringer og på hele skærmen. Det øverste og nederste af billedet vil dog blive beskåret.



- **Zoom2**

Vælg Zoom 2, når billedet skal ændres med både vandret udvidelse og lodret beskæring. Billedet bliver til en blanding af ændret billedformat og fuld skærmdækning.



- **Kun Scanning**

Følgende valg giver dig mulighed for at se billedet i den bedste kvalitet uden tab af originalbillede i højopløsningsbillede.

Bemærk: Hvis det originale billede indeholder støj, kan du se billedstøjen ved kanten.



! BEMÆRK

- ▶ Du kan kun vælge **16:9 (bredformat)**, **4:3**, **14:9**, **Zoom 1/2**, når du har valgt **Component** (under 720p).
- ▶ Du kan kun vælge **4:3** og **16:9 (bredformat)**, når du har valgt **RGB/HDMI[PC]**.
- ▶ Indstillingen **Kun Scanning** er tilgængelig i tilstandene **HDMI/Komponent** (over 720p).
- ▶ Du kan kun vælge **Original** i tekst-tv-funktionen i Storbritannien (MHEG-5).

BILLEDINDSTILLING

PRESET PICTURE SETTINGS

Forvalg af billedtilstand

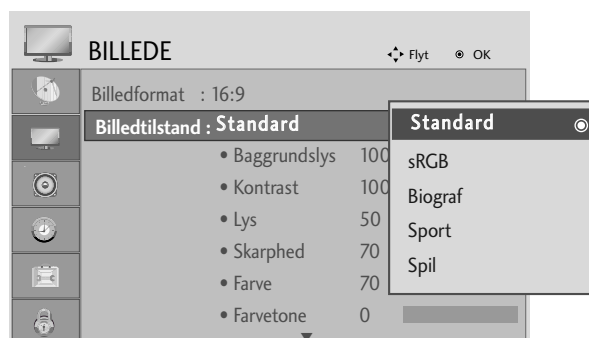

<RGB,HDMI[PC]Mode>



<Anden tilstand>

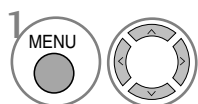

Vælg **BILLEDE**.

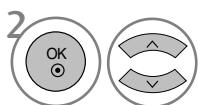

Vælg **Billedtilstand**.

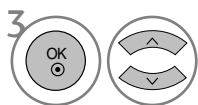

Vælg den ønskede billedværdi.

- Billedmodus indstiller enheden til den bedste billedvisning. Vælg forudindstillet værdi i menuen Billedmodus baseret på programkategorien.

- Tryk på MENU- eller EXIT-knappen for at lukke menuvinduet.
- Tryk på knappen BACK for at gå til forrige menuskærm.

BILLEDINDSTILLING

Automatisk styring af farvetone (varm/normal/kold)

Vælg en af de tre automatiske farveindstillinger. Indstil på varm for at forstærke varme farver, såsom rød, eller sæt på kølig for at få mindre intense farver med mere blå.

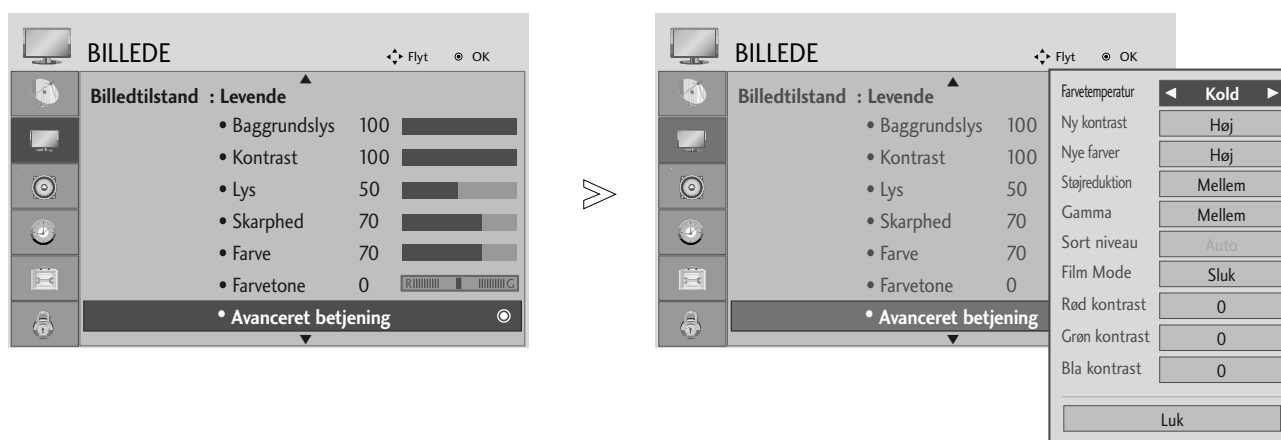

-   Vælg **BILLEDE**.
-   Vælg **Avanceret betjening**.
-   Vælg **Farvetemperatur**.
-  Vælg enten **Kold**, **Mellem** eller **Varm**.

- Tryk på MENU- eller EXIT-knappen for at lukke menuvinduet.
- Tryk på knappen BACK for at gå til forrige menuskærm.





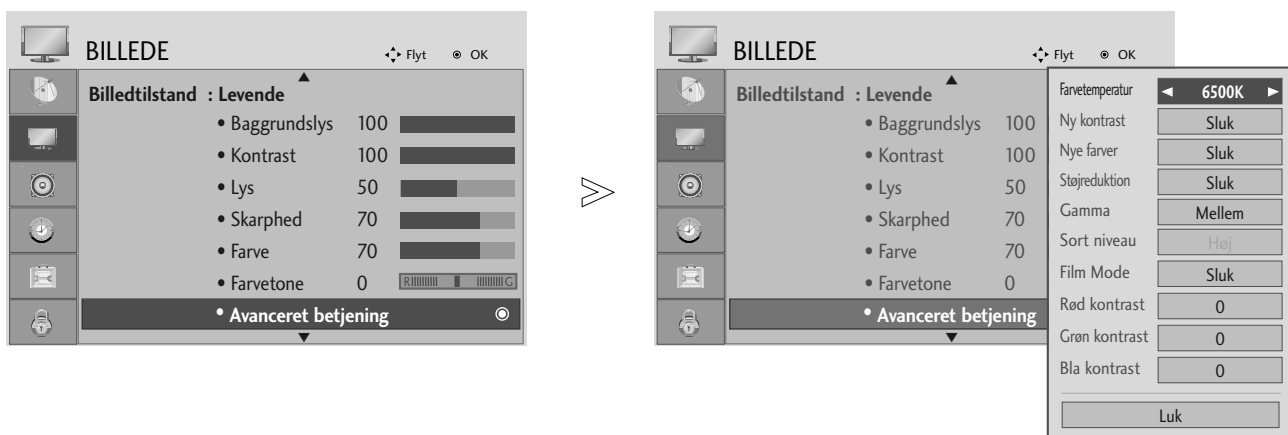

BILLEDINDSTILLING

Automatisk styring af farvetone (9300K/6500K) (Kun RGB-, HDMI[PC]-tilstand)

Menuen Avanceret styring er deaktiveret, når billed-modus er sRGB.

Vælg én ud af de to automatiske farveindstillinger.



-   Vælg **BILLEDE**.
-   Vælg **Avanceret betjening**.
-   Vælg **Farvetemperatur**.
-  Vælg enten 6500K eller 9300K.

- Tryk på MENU- eller EXIT-knappen for at lukke menuvinduet.
- Tryk på knappen BACK for at gå til forrige menuskærm.

BILLEDINDSTILLING

MANUEL BILLEDJUSTERING

Billedtilstand – brugerindstilling

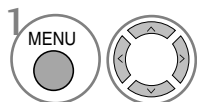
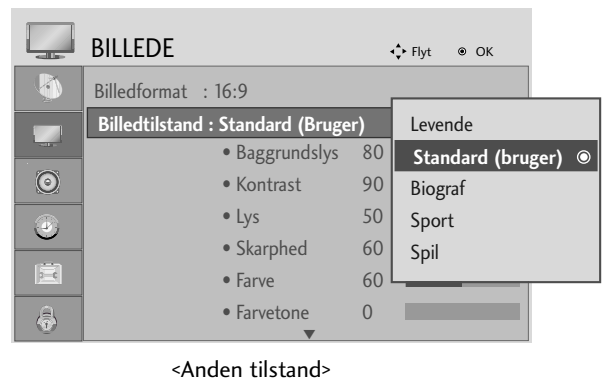
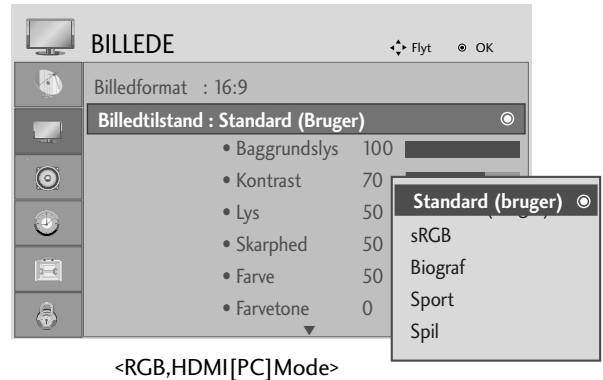

Vælg **BILLEDE**.

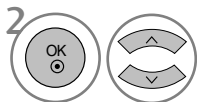

Vælg **Billedtilstand**.

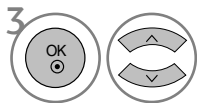

Vælg den ønskede billedværdi.

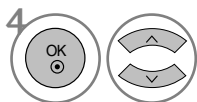

Vælg **Baggrundslys**, **Kontrast**, **Lys**, **Skarphed**, **Farve** eller **Farvetone**.

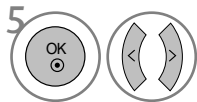

Foretag de ønskede justeringer.

- Tryk på MENU- eller EXIT-knappen for at lukke menuvinduet.
- Tryk på knappen BACK for at gå til forrige menuskærm.

! BEMÆRK

► Du kan ikke indstille farve, skarphed og tone i RGB, HDMI[PC] modus.

BILLEDINDSTILLING

BILLEDFORBEDRINGSTEKNOLOGI

Ny kontrast

Automatisk optimering af kontrast i henhold til refleksionens lysstyrke.

Nye farver

Automatisk justering af refleksionens farver for så nøjagtigt som muligt at gengive de naturlige farver.

Støjreduktion

Indstiller genspejlingens farve automatisk for at genskabe naturlige farver så nøjagtigt som muligt.

Gamma.

Ved høje gammaværdier vises hvidlige billeder, og ved lave gammaværdier vises billeder med høj kontrast.

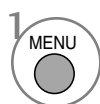
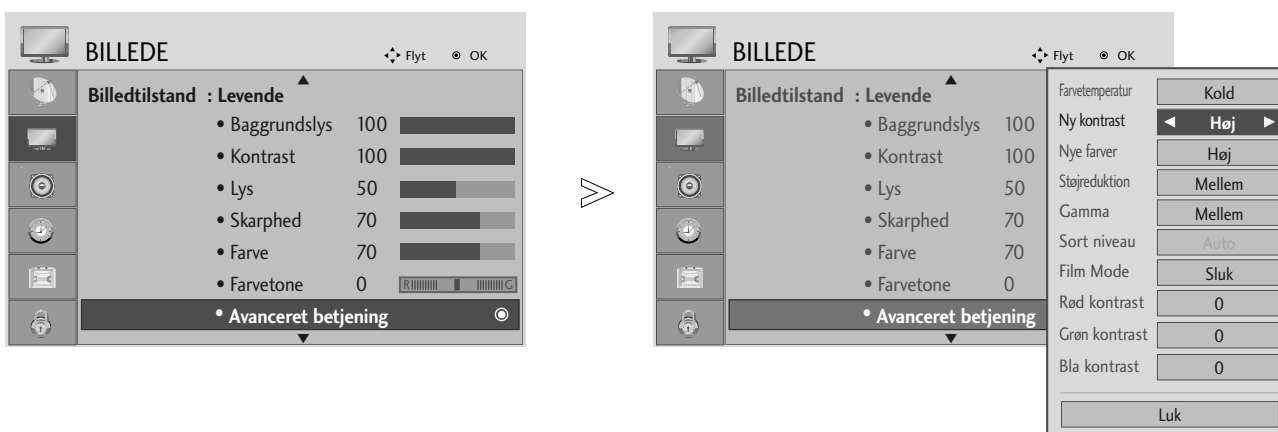

1 Vælg **BILLEDE**.



2 Vælg **Avanceret betjening**.



3 Vælg **Ny kontrast, Nye farver, Støjreduktion** eller **Gamma**.

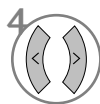

4 Vælg den ønskede kilde.

- Tryk på MENU- eller EXIT-knappen for at lukke menuvinduet.
- Tryk på knappen BACK for at gå til forrige menuskærm.

BILLEDINDSTILLING

AVANCERET FILMTILSTAND

Her indstiller du produktet til den bedste billedkvalitet, når du skal se film.

Denne funktion fungerer kun i tilstandene TV, AV, og Komponent 480i/576i/1080i.

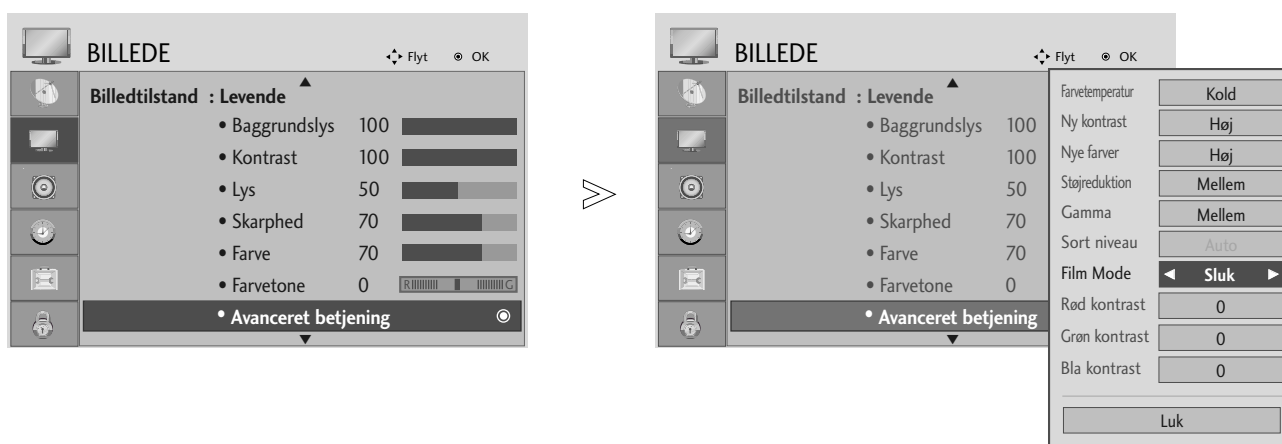

- 1   Vælg **BILLEDE**.
- 2   Vælg **Avanceret betjening**.
- 3   Vælg **Film Mode**
- 4   Vælg **Tænd** eller **Sluk**.

- Tryk på MENU- eller EXIT-knappen for at lukke menuvinduet.
- Tryk på knappen BACK for at gå til forrige menuskærm.

BILLEDINDSTILLING

AVANCERET - SORTNIVEAU

Når du ser film, indstiller denne funktion enheden på den bedste billedkvalitet.

Denne funktion fungerer i følgende tilstand: AV (NTSC-M), S-Video (NTSC-M) HDMI eller Komponent.

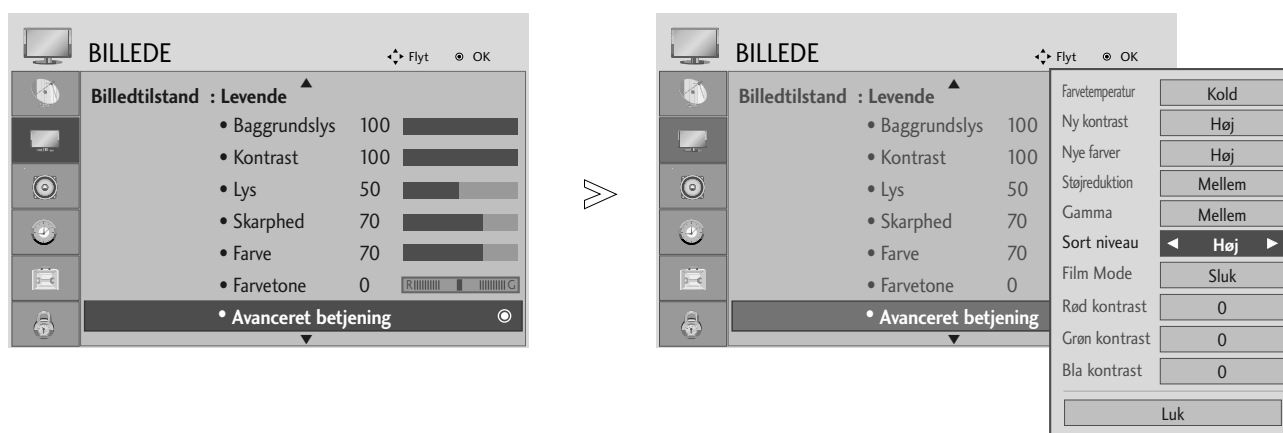

-   Vælg **BILLEDE (Billede)**.
-   Vælg **Avanceret betjening**.
-   Vælg **Sort niveau**.
-   Vælg **Lav** eller **Høj**.

- **Lav** : Refleksionen på skærmen bliver mørkere.
- **Høj** : Refleksionen på skærmen bliver lysere.
- **Auto** : Registrerer skærmens sorte niveau og indstiller det automatisk på High (Høj) eller Low (Lav).

- Tryk på MENU- eller EXIT-knappen for at lukke menuvinduet.
- Tryk på knappen BACK for at gå til forrige menuskærm.

BILLEDINDSTILLING

GENDANNELSE AF STANDARDINDSTILLINGER

Standardindstillingerne gendannes for de valgte billedtilstande.

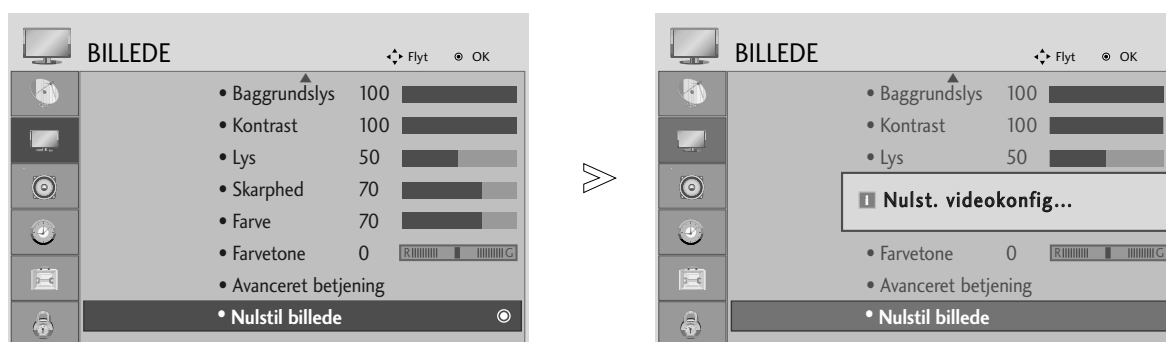

-   Vælg **BILLEDE**.
-   Vælg **Nulstil billede**.
-  Initialiser den justerede værdi.





- Tryk på MENU- eller EXIT-knappen for at lukke menuvinduet.
- Tryk på knappen BACK for at gå til forrige menuskærm.

INDSTILLING AF SPROG OG LYD

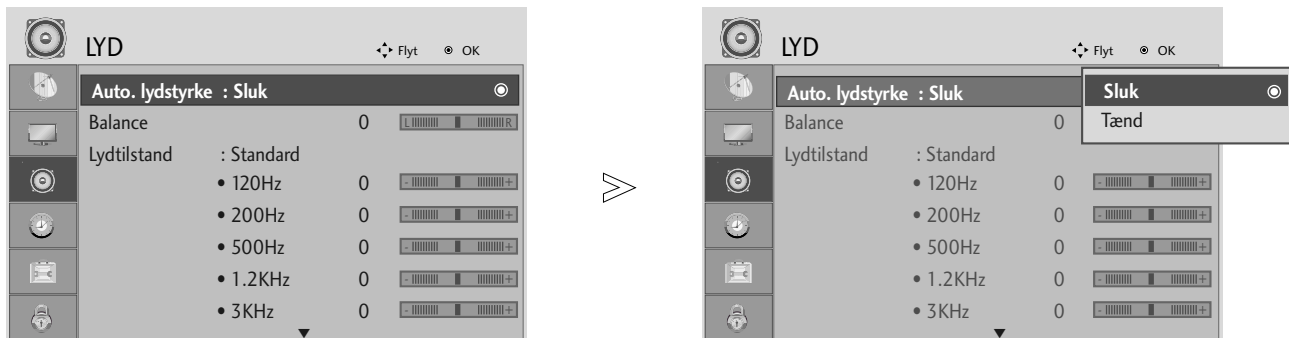
AUTOMATISK LYDSTYRKEJUSTERING

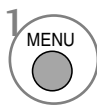
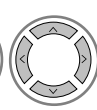
Funktionen til automatisk lydstyrkejustering bruges til at bevare et ensartet lydstyrkeniveau, selvom du skifter program.

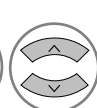

-   Vælg **LYD**.
-   Vælg **Auto. lydstyrke**.
-   Vælg **Tænd** eller **Sluk**.

- Tryk på MENU- eller EXIT-knappen for at lukke menuvinduet.
- Tryk på knappen BACK for at gå til forrige menuskærm.

INDSTILLING AF SPROG OG LYD

FORVALG AF LYDINDSTILLINGER – SOUND MODE (LYDTILSTAND)

Du kan vælge din foretrukne lydindstilling: SRS TruSurround XT, Standard, Musik, Biograf, Sport eller Spil, og du kan også justere equalizer-frekvensen.

I lydtilstand (Sound Mode) kan du nyde den bedste lyd uden nogen som helst speciel indstilling, da TV'et indstiller de korrekte lydvalgmuligheder baseret på programindholdet.

SRS TruSurround XT, Standard, Musik, Biograf, Sport og Spil er fra fabrikken forudindstillet til optimal lyd-kvalitet.

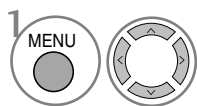
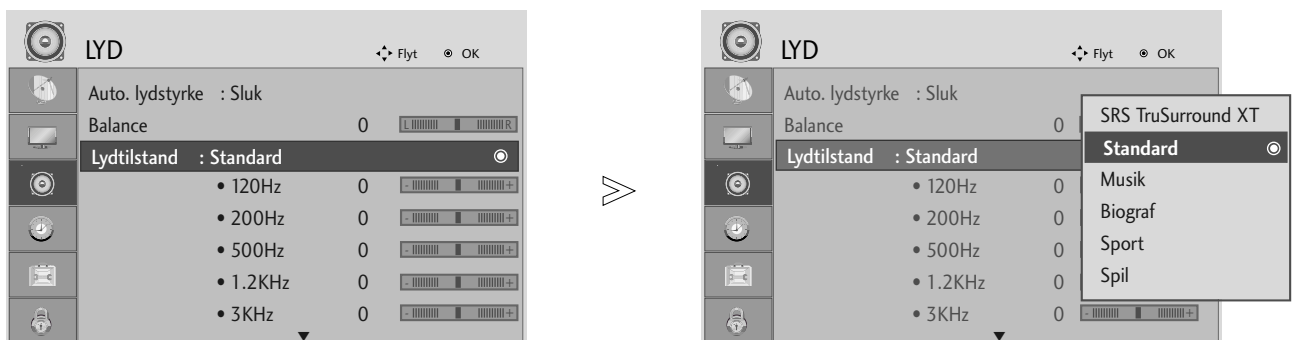

Vælg **LYD**.

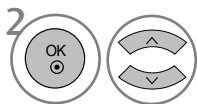

Vælg **Lydtilstand**.

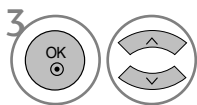

Vælg SRS TruSurround XT, Standard, Musik, Biograf, Sport eller Spil

- Tryk på MENU- eller EXIT-knappen for at lukke menuvinduet.
- Tryk på knappen BACK for at gå til forrige menuskærm.



▶ er varemærker tilhørende SRS Labs, Inc.









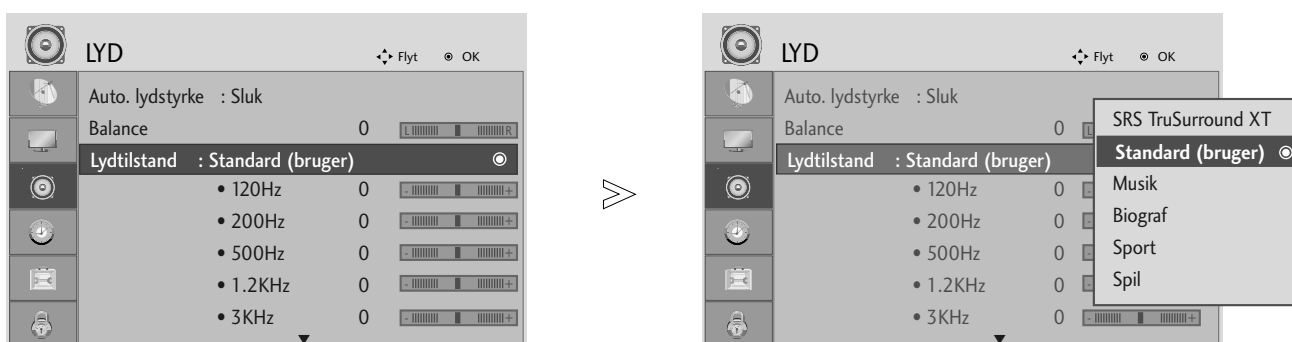

▶ TruSurround XT- teknologien er indbygget med licens fra SRS Labs, Inc.

INDSTILLING AF SPROG OG LYD

JUSTERING AF LYDINDSTILLINGERNE – USER (BRUGER)

Juster lydequalizeren.



-   Vælg **LYD**.
-   Vælg **Lydtilstand**.
-   Vælg SRS TruSurround XT, Standard, Musik, Biograf, Sport eller Spil
-   Vælg et frekvensbånd.
-   Angiv det ønskede lydniveau.

- Tryk på MENU- eller EXIT-knappen for at lukke menuvinduet.
- Tryk på knappen BACK for at gå til forrige menuskærm.

INDSTILLING AF SPROG OG LYD

BALANCE

Juster lyden, så den passer til din smag og forholdene i lokalet.

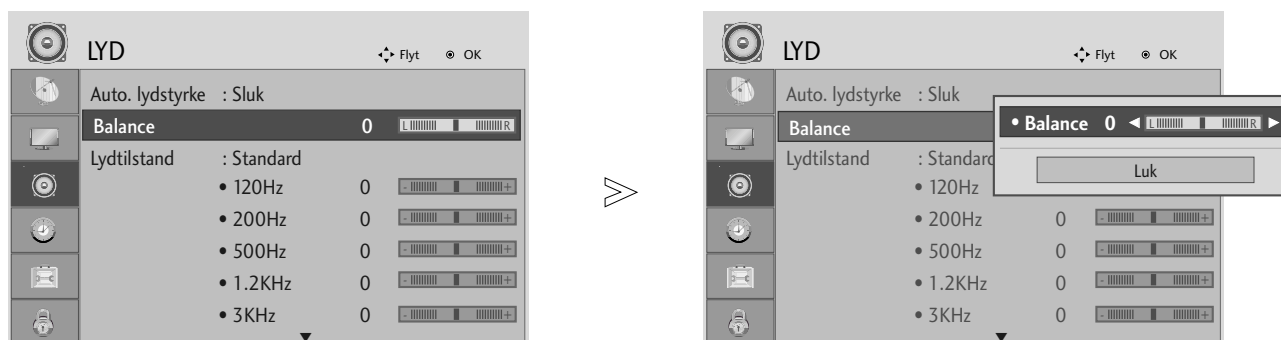

-   Vælg **LYD**.
-   Vælg **Balance**.
-   Foretag de ønskede justeringer.





- Tryk på MENU- eller EXIT-knappen for at lukke menuvinduet.
- Tryk på knappen BACK for at gå til forrige menuskærm.

INDSTILLING AF SPROG OG LYD

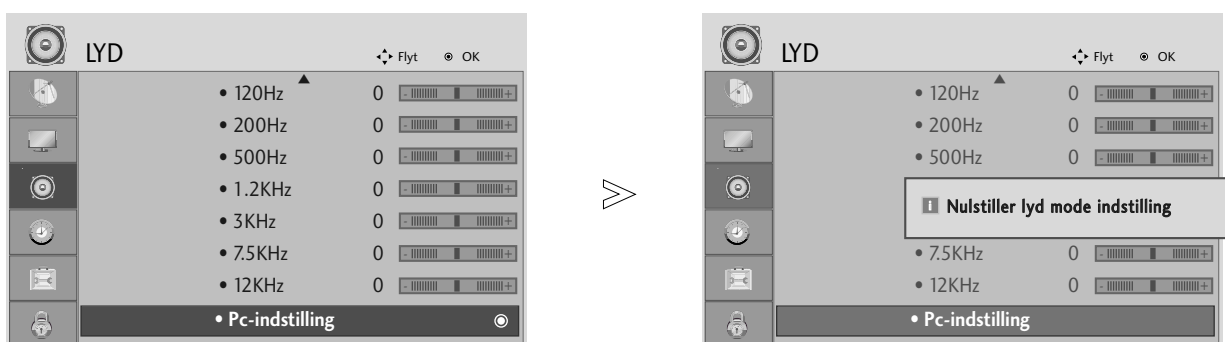
NULSTILLING AF LYD

Det er muligt at gendanne standardindstillingerne for den valgte lydtilstand.



-   Vælg **LYD**.
-   Vælg **PC-indstilling**.
-  Initialiser den justerede værdi.

- Tryk på MENU- eller EXIT-knappen for at lukke menuvinduet.
- Tryk på knappen BACK for at gå til forrige menuskærm.

INDSTILLING AF SPROG OG LYD

I/II

Stereo/dobbelt modtagelse(Kun i analog tilstand)

Når du har valgt et program, vises lydoplysningerne for stationen sammen med programnummeret og stationnavnet.



Vælger lydudgang.

Udsendelse	Skærmtekst
Mono	MONO
Stereo	STEREO
Dual	DUAL I, DUAL II, DUAL I+II

■ Vælg mono lyd

Hvis modtagelsen af stereosignalet er dårligt, kan du skifte til mono. Når du skifter til mono, bliver lydgen- givelsen klarere.

■ Vælg sprog til flersproglige udsendelser

Hvis et program kan modtages på to forskellige sprog, kan du skifte til DUAL I (Dobbelt I), DUAL II (Dobbelt II) eller DUAL I+II (Dobbelt I+II).

DUAL I sender udsendelsens primærsprog til højttalerne.

DUAL II sender udsendelsens sekundærsprog til højttalerne.

DUAL I+II sender et sprog i hver højttaler.

INDSTILLING AF SPROG OG LYD

NICAM-modtagelse (Kun i analog tilstand)

Hvis fjernsynet er udstyret med en NICAM-modtager, kan du vælge at modtage digital lyd NICAM (Near Instantaneous Companding Audio Multiplexing).

Du kan vælge hvilken type lyd, der skal benyttes, i forhold til de enkelte programtype, ved at trykke gentagne gange på knappen I/II.

-
- 1 Når der modtages NICAM mono, kan de vælge **NICAM MONO** eller **FM MONO**.
 - 2 Når der modtages NICAM stereo, kan de vælge **NICAM STEREO** eller **FM MONO**. Hvis stereosignalet er svagt, så skift til **FM MONO**.
 - 3 Når der modtages NICAM dobbeltsprog, kan de vælge **NICAM DUAL I**, **NICAM DUAL II** eller **NICAM DUAL I+II** eller **MONO**.
-

Valg af højttalerlydudgang

I AV, Component, RGB eller HDMI -tilstand kan du vælge hvilken lyd, der skal sendes til højre og venstre højttaler.

Tryk gentagne gange på knappen I/II for at vælge de indstillinger, du ønsker.

L+R: Audiosignalet fra audioindgang L sendes til venstre højttaler, mens audiosignalet fra audioindgang R sendes til højre højttaler.

L+L: Audiosignalet fra audioindgang L sendes til venstre og højre højttaler.

R+R: Lydsignalet fra lydindgangen R sendes til den venstre og den højre højttaler.

INDSTILLING AF SPROG OG LYD

VALG AF MENUSPROG/LAND PÅ SKÆRMEN

Menuen Installationsvejledning vises på TV-skærmen, når der tændes for TV'et for første gang.

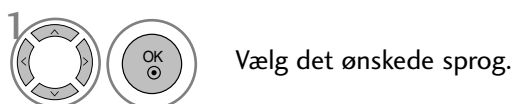

* Gør følgende, hvis du vil ændre sprog/land:

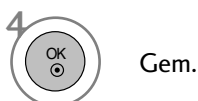
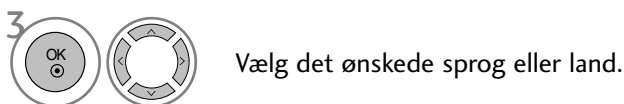

- Tryk på MENU- eller EXIT-knappen for at lukke menuvinduet.
- Tryk på knappen BACK for at gå til forrige menuskærm.

! BEMÆRK

- ▶ Hvis du ikke afslutter indstillingen af Installationsvejledningen ved at trykke på EXIT, eller hvis du holder pause i OSD (Påskærmen visning), så vises installationsmenuen igen og igen, hver gang der tændes for enheden, indtil indstillingen er udført.
- ▶ Hvis du vælger det forkerte lokale land, vises teleteksten muligvis ikke korrekt på skærmen, og der kan opstå problemer under betjening af teletekst.
- ▶ Funktionen CI (Common Interface) er muligvis ikke tilgængelig på grund af landenes sendebetingelser.
- ▶ Nogle af DTV-funktionerne fungerer muligvis ikke i lande, hvor lovgivningen vedrørende digitale udsendelser ikke er fastlagt.
- ▶ I lande uden fastsatte digitale programregulativer, fungerer nogle DTV-funktioner måske, afhængig af de digitale programforhold.

INDSTILLING AF SPROG OG LYD

VALG AF SPROG (KUN I DIGITAL TILSTAND)

Lydfunktionen giver dig mulighed for at vælge dit foretrukne sprog. Hvis lyddataene i det valgte sprog ikke udsendes, afspilles den fabriksindstillede sproglyd.

Brug undertekstfunktionen, hvis programmet udsendes med undertekster på to eller flere sprog. Hvis undertekstdataene i det valgte sprog ikke udsendes, afspilles den fabriksindstillede sprogundertekst.

Hvis det sprog, du har valgt som det primære lydsprog og undertekstsprog, ikke understøttes, kan du vælge et sprog i den anden kategori.

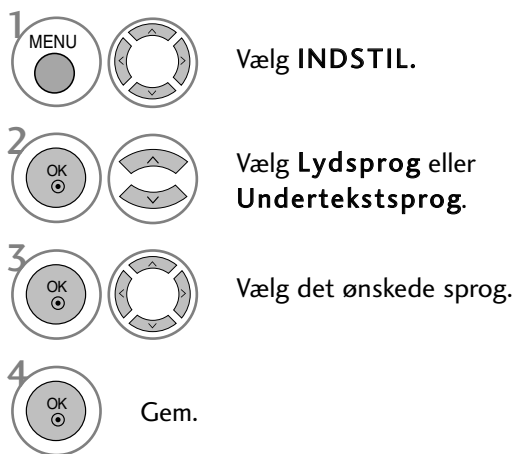

- Tryk på knappen BACK for at gå til forrige menuskærm.

< Valg af lydsprog >

- ▶ Hvis programmet udsendes på to eller flere sprog, kan du vælge det ønskede lydsprog.

< Valg af undertekstsprog >

- ▶ Når der udsendes to eller flere undertekstsprog, kan du vælge undertekstsproget med knappen SUBTITLE (undertekst) på fjernbetjeningen.
- ▶ Tryk på knappen ▲ ▼ for at vælge et undertekstsprog.

- Lyd/undertekst kan vises i en enklere form med 1 til 3 karakterer og udsendes via serviceudbyderen.
- Når du vælger supplerende lyd (lyd til "Syns-/hørehæmmede"), udsendes den muligvis sammen med hovedlyden.

Lydsprog OSD-oplysninger (On-Screen Display)

På skærmen	Status
N.A	Ikke tilgængelig
MPEG	MPEG lyd
Dolby Digital	Dolby Digital lyd
Synshæmmede	Lyd til "Synshæmmede"
Hørehæmmede	Lyd til "Hørehæmmede"

Undertekstsprog OSD-oplysninger (On-Screen Display)

På skærmen	Status
N.A	Not Available
Teletekst	Teletekst undertekst
Hørehæmmede	Undertekst til "hørehæmmede"



TIDSINDSTILLING

INDSTILLING AF UR

Uret indstilles automatisk, når der modtages et digitalt signal. (Du kan kun indstille uret manuelt, hvis enheden ikke har et DTV-signal)

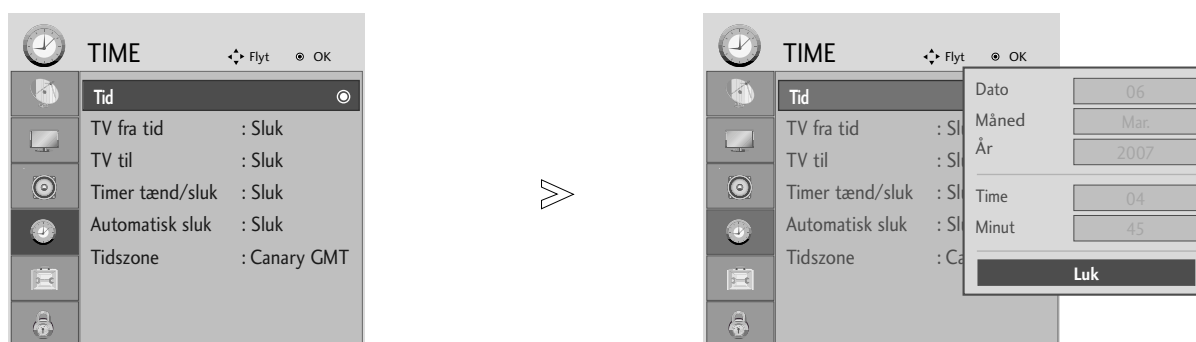
Tiden skal indstilles korrekt før brug af On/Off Time-funktionen.

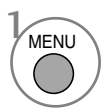

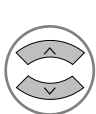
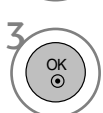
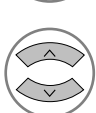
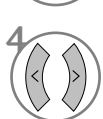
-   Vælg **TIME**.
-   Vælg **Tid**.
-   Vælg enten årstal eller dato eller tidsindstillingen.
-  Angiv år, dato og tidsindstillinger.

- Tryk på MENU- eller EXIT-knappen for at lukke menuvinduet.
- Tryk på knappen BACK for at gå til forrige menuskærm.

TIDSINDSTILLING

AUTOMATISK TÆND/SLUK-TIMER

Funktionen Tidsindstilling Sluk slår automatisk enheden over på standby på et forudindstillet tidspunkt. To timer efter at der er tændt for enheden via funktionen Tidsindstilling Tænd, skifter den automatisk tilbage til standby-tilstand, med mindre der trykkes på en knap.

Funktionen Tidsindstilling Sluk tilsidesætter funktionen Tidsindstilling Tænd, hvis begge indstilles på samme tid. Enheden skal være i standby-tilstand for at Tidsindstilling tænd (on) kan fungere.

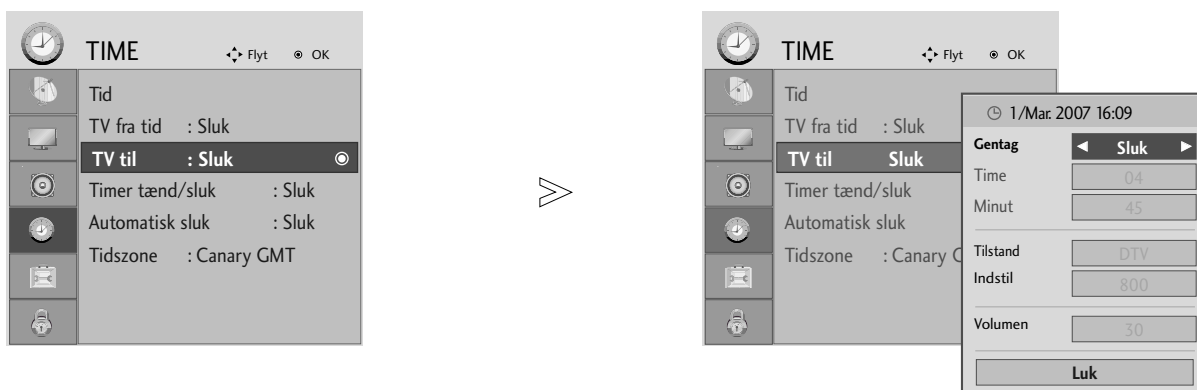

- 1 Vælg **TIME**.
- 2 Vælg **TV fra tid** eller **TV til**
- 3 Vælg **Gentag**.
- 4 Vælg **Sluk (Fra), En gang, Dagligt, Man.~Fre., Man.~Lør., Lør.~Søn. eller Søn..**
- 5 Angiv timer.
- 6 Angiv minutter.

- For annullering af **TV fra tid/TV til**-funktionen, vælg **Sluk**.
- Kun **TV til**-funktion

- 1 Vælg tilstand.
- 2 Vælg **TV, DTV** eller **Radio**.
- 3 Angiv programmet.
- 4 Juster lydstyrken, når der tændes.



- Tryk på MENU- eller EXIT-knappen for at lukke menuvinduet.
- Tryk på knappen BACK for at gå til forrige menuskærm.

TIDSINDSTILLING

AUTOMATISK SLUKNING

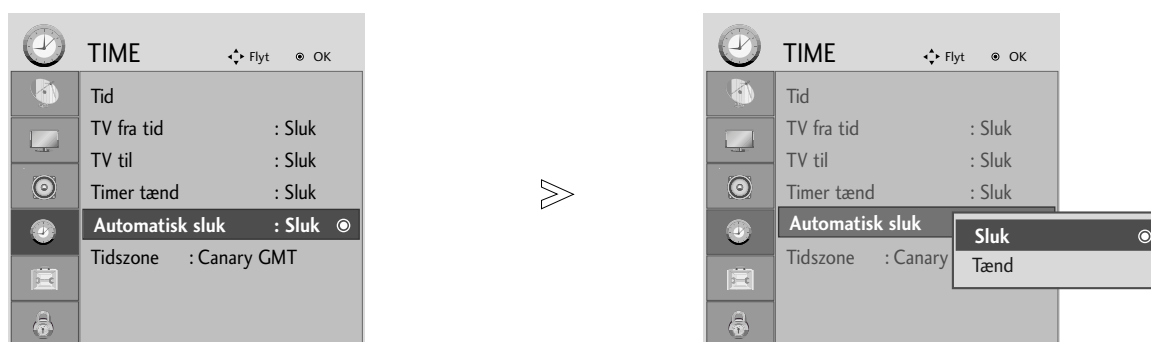
Hvis der intet indgangssignal er, når der tændes for enheden, så slukkes der automatisk efter 10 minutter.

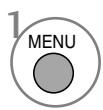

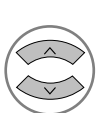
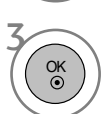
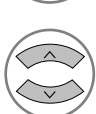
- 1   Vælg **TIME**.
- 2   Vælg **Automatisk sluk**.
- 3   Vælg **Tænd** eller **Sluk**.

- Tryk på MENU- eller EXIT-knappen for at lukke menuvinduet.
- Tryk på knappen BACK for at gå til forrige menuskærm.

TIDSINDSTILLING





INDSTILLING AF TIDSZONE

Når du vælger en tidszoneby, indstilles tv-tiden i overensstemmelse med tidsforskydningen ud fra de oplysninger om tidszone og GMT (Greenwich Mean Time), som sendesignalet modtager, når tiden angives automatisk via et digitalt signal.

-   Vælg **TIME**.
-   Vælg **Tidszone**.
-   Vælg tidszone for dit område.
-  Bekræft valget.

DVALETILSTAND

Du behøver ikke at huske at slukke for enheden, før du går i seng. Sovetidsindstillingen slår automatisk enheden over på standby, efter at den forudindstillede tid er udløbet.

-   Vælg **Timer tænd/sluk**.
-   Vælg **Sluk (Fra)**, 10, 20, 30, 60, 90, 120, 180 eller 240 Min.

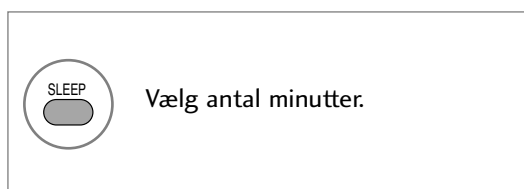





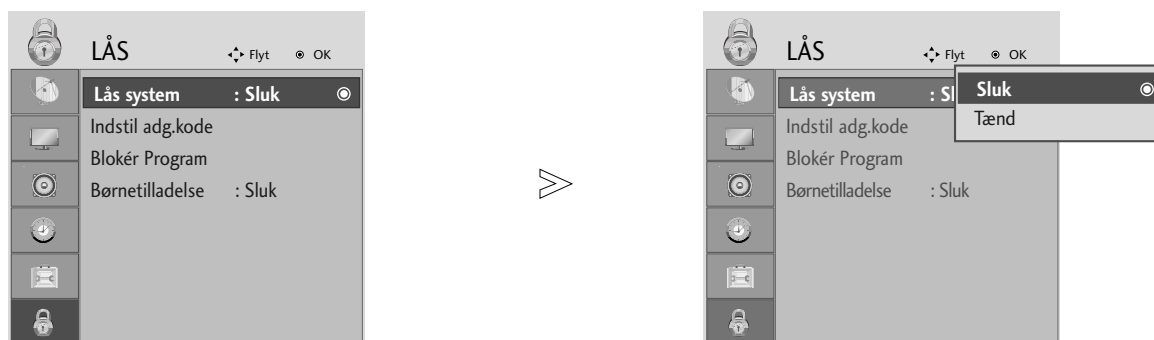

- Når du slukker for enheden, annulleres den forudindstillede sovetidsindstilling automatisk.
- Du kan også justere **Timer tænd/sluk** (Dvaletilstand) i menuen **TIME (Tid)**.

PARENTAL CONTROL / RATINGS

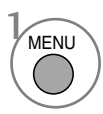
INDSTIL ADG.KODE & LÅS SYSTEM

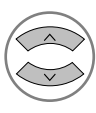
Første gang du skal angive en adgangskode, skal du trykke "0, 0, 0, 0" på fjernbetjeningen.

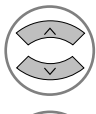
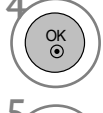

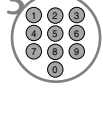
-   Vælg **LÅS**.
-   Vælg **Lås system**.
-   Vælg **Tænd**.
-    Vælg adgangskoden.
-  Indtast en adgangskode med fire cifre.
Sørg for at huske dette tal!
Indtast adgangskoden igen for at bekræfte den.

- Hvis du har glemt din adgangskode, skal du trykke "7, 7, 7, 7" på fjernbetjeningen.

- Tryk på MENU- eller EXIT-knappen for at lukke menuvinduet.
- Tryk på knappen BACK for at gå til forrige menuskærm.





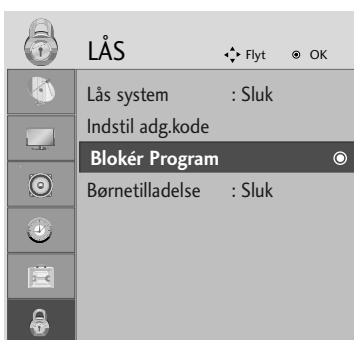

PARENTAL CONTROL / RATINGS

BLOCK PROGRAMME (BLOKÉR PROGRAM)

Du kan blokere ethvert program, som du ikke vil se, eller som du ikke ønsker, at dine børn skal se.

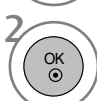
Denne funktion findes i Lock System "On".

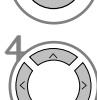

-   Vælg **LÅS** .
-   Vælg **Blokér Program**.
-  Gå til skærbilledet **Blokér Program**.
-   Vælg et program, der skal låses.

- Tryk på MENU- eller EXIT-knappen for at lukke menuvinduet.
- Tryk på knappen BACK for at gå til forrige menuskærm.

PARENTAL CONTROL / RATINGS

FORÆLDREKONTROL (KUN I DIGITAL TILSTAND)

Denne funktion anvender oplysninger fra sendestationen. Funktionen fungerer derfor ikke, hvis det udsendte signal indeholder forkerte oplysninger.

Der kræves en adgangskode for at få adgang til menuen.

Denne enhed er programmeret til at huske den sidst indstillede valgmulighed, også selv om du slukker for enheden.

Denne funktion gør det muligt at spærre bestemte programkategorier for at forhindre, at børn kommer til at se tv-programmer med voksenindhold.

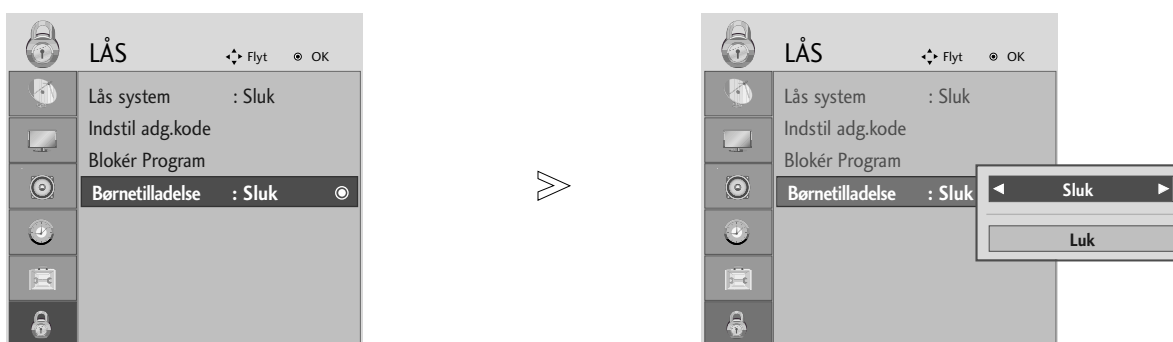

-   Vælg **LÅS** .
-   Vælg **Børnetilladelse**.
-   Foretag de ønskede justeringer.
-  Gem.







- Tryk på MENU- eller EXIT-knappen for at lukke menuvinduet.
- Tryk på knappen BACK for at gå til forrige menuskærm.

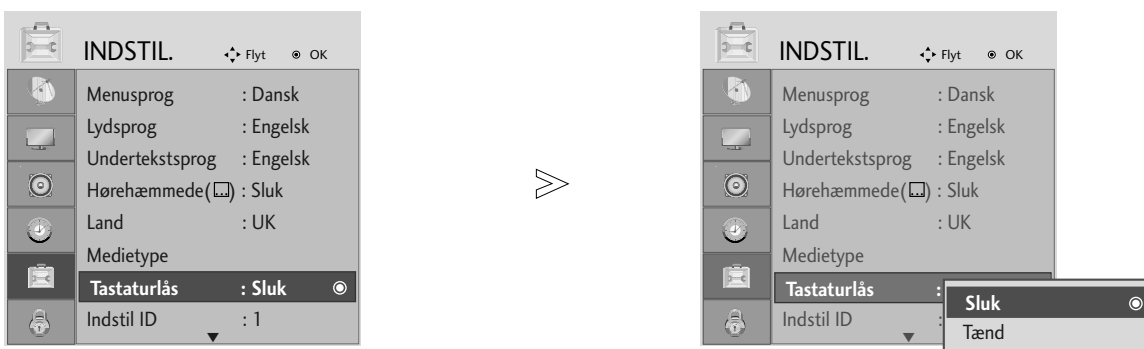

PARENTAL CONTROL / RATINGS

TASTATURLÅS

Anlægget kan konfigureres, så der kræves betjening via fjernbetjeningen. Denne funktion kan benyttes til at hindre uautoriseret adgang.



- 1   Vælg **INDSTIL..**
- 2   Vælg **Tastaturlås**
- 3   Vælg **Tænd** eller **Sluk**.
- 4  Gem.

- ▶ Hvis der er slukket for enheden, skal du i funktionen Nøglelås 'Tænd' (On) trykke på  / I, INPUT, knappen PR   på TV'et eller POWER, INPUT, PR + - eller NUMMERknapperne på fjernbetjeningen.
- ▶ Med Nøglelås tændt (On) vises 'Nøglelås tændt' på skærmen, hvis der trykkes på en hvilken som helst knap på frontpanelet, samtidig med at man ser udsendelser på skærmen.

- Tryk på MENU- eller EXIT-knappen for at lukke menuvinduet.
- Tryk på knappen BACK for at gå til forrige menuskærm.

TEKST-TV

Denne funktion er ikke tilgængelig i alle lande.

Teletekst er en gratis seerservice, som udsendes af de fleste TV-stationer, og som indeholder opdaterede informationer om nyheder, vejrmedlinger, TV-programmer, priser for betaling-skanaler og meget mere.

Dette produkts teletekstdekoder understøtter SIMPLE, TOP og FASTEXT systemer. SIMPLE (standard teletekst) består af et antal sider, der vælges direkte, når du indtaster det tilsvarende sidenummer.

TOP og FASTEXT er mere moderne metoder, der gør det hurtigt og nemt at vælge teletekstmeddelelser.

SLÅ TIL/FRA

Tænd for teletekst ved at trykke på knappen **TEXT**.

Den første side, eller den side du så på sidst, vises på skærmen.

Overskriften på skærmen viser to sidetal, navnet på TV-stationen og dato og klokkeslæt. Det første sidetal viser, hvilken teletekstsider, der vises. Det andet sidetal viser, hvilken side der søges efter.

Tryk på knappen **TEXT** eller **EXIT** hvis du vil slukke teletekst. Fjernsynet skifter tilbage til den forrige tilstand.

SIMPLE-TEKST

■ Vælge side

- 1 Indtast det ønskede sidetal som et trecifret tal ved hjælp af CIFFER-tasterne. Hvis du kommer til at trykke på et forkert tal, må du skrive tre cifre, og så indtaste det rigtige sidetal på ny. Hvis det ønskede sidetal ikke er tilgængeligt, blinker sidetallet, f.eks "300", i et par sekunder.
- 2 Tasten PR+ eller - kan bruges til at vælge den foregående eller efterfølgende side.

TOP-TEKST

Brugervejledningen viser fire felter nederst på skærmen - rød, grøn, gul og blå. Det gule felt repræsenterer den næste gruppe, det blå felt den næste blok.

■ Vælge gruppe / blok / side

- 1 Ved at trykke på den BLÅ knap kan du flytte fra blok til blok.
- 2 Du kan flytte til den næste gruppe ved at trykke på den GULE knap. Der bladres automatisk videre til næste blok.
- 3 Du kan bladre videre til den næste side, med automatisk skift til næste gruppe, ved at trykke på den GRØNNE knap. Du kan også bruge knappen **PR+**.
- 4 Den RØDE knap skifter tilbage til forrige side. Du kan også bruge knappen **PR-**.

■ Direkte valg af side

På samme måde som i SIMPLE-tilstand, kan du, når fjernsynet er i TOP-tilstand, vælge en bestemt side ved at indtaste et trecifret sidetal med CIFFER-tasterne.

TEKST-TV

FASTEXT

Teletekstsiderne har en farvekode i underkanten af skærmen. Du vælger en side ved at trykke på den knap, der har samme farve.

■ Vælge side

- 1 Åbn indholdsfortegnelsen ved at trykke på knappen .
- 2 Du kan vælge sider, der har en farvekode i skærmens underkant, ved at trykke på den knap, der har samme farve.
- 3 På samme måde som i SIMPLE-tilstand, kan du, når fjernsynet er i FASTEXT-tilstand, vælge en bestemt side ved at indtaste et trecifret sidetal med CIFFER-tasterne.
- 4 Tasten PR+ eller - kan bruges til at vælge den foregående eller efterfølgende side.

SPECIELLE TEKST-TV-FUNKTIONER



■ VIS SKJULT TEKST

Tryk på denne knap, hvis du vil se eventuelle skjulte oplysninger, f.eks. løsninger på gåder eller puslespil. Tryk på knappen en gang til, når du vil fjerne oplysningerne fra skærmen.



■ OPDATER

Viser en fjernsynskanal, mens der ventes på en ny teletekstsider. Symbolet vises i øverste venstre hjørne af skærmen. Når den opdaterede side er klar til at blive vist, skifter symbolet til det aktuelle sidetal. Tryk på denne knap, hvis du vil se teletekstsiden.



■ UR

Ved at trykke på denne knap, kan du få vist det aktuelle klokkeslæt i øverste højre hjørne af skærmen, når du ser på et TV-program. Tryk på knappen en gang til, hvis du vil fjerne uret. I teletekst-tilstand kan du bruge denne knap til at vælge et sidetal til en underliggende side. Sidetallet vises nederst på skærmen. Du kan holde eller skifte den underliggende side ved at trykke på RØD/GRØN, PR+ eller- eller på en CIFFER-tast. Luk funktionen ved at trykke en gang til.



■ STOP

Standser de sideskift, der foretages automatisk, hvis en teletekstsider består af 2 eller flere underliggende sider. Antallet af underliggende sider og sidetallet for den aktuelle side vises normalt på skærmen under klokkeslættet. Når du trykker på denne knap, vises stop-symbolet i øverste venstre hjørne af skærmen, og de automatiske sideskift blokeres.

Tryk på knappen en gang til, når du vil fortsætte.

DIGITALT TEKST-TV

*Denne funktion kan kun benyttes i Storbritannien.

Dette tv-apparat giver dig mulighed for at bruge digitalt tekst-tv, der på flere punkter er en markant forbedring i forhold til almindelig tekst-tv (bl.a. hvad angår tekst og grafik).

Den digitale tekst-tv-funktion kan hente data fra særlige digitale tekst-tv-tjenester og tjenester, der sender digitalt tekst-tv.

Hvis du vil have vist tekst-tv i digital tilstand, skal du slå undertekstsproget fra ("Off") og trykke på knappen **SUBTITLE** (Undertekster).

TEKST-TV FRA DIGITAL TJENESTE

- 1 Tryk på en numerisk knap eller på knappen PR + eller - for at vælge en digital tjeneste, der udsender digitalt tekst-tv. Du kan se, hvilke tekst-tv-tjenester der er digitale, på tjenestelisten i den elektroniske programguide (EPG).
- 2 Følg angivelserne på digitalt tekst-tv, og gå videre til næste trin ved at trykke på knappen **TEXT** (Tekst), **OK**, **▲** eller **▼**, **◀** eller **▶**, **RØD**, **GRØN**, **GUL** eller **BLÅ** eller på **TALKNAPPERNE** osv.
- 3 Hvis du vil skifte til en anden digital tekst-tv-tjeneste, skal du blot vælge den ønskede tjeneste ved hjælp af de numeriske knapper eller knapperne PR + og -.

Hvis du trykker på knappen **MENU**, **GUIDE** eller **INFO** ⓘ, forsvinder tekst-tv-visningen midlertidigt. Tekst-tv-funktionen aktiveres, hvis du trykker på en af disse knapper en gang til.



TEKST-TV I DIGITAL TJENESTE

- 1 Tryk på en numerisk knap eller på knapperne PR + og - for at vælge en bestemt tjeneste, der udsender digitalt tekst-tv.
- 2 Tryk på knappen **TEXT** (Tekst) eller farveknappen for at skifte til tekst-tv.
- 3 Følg angivelserne på digitalt tekst-tv, og gå videre til næste trin ved at trykke på knapperne **OK**, **▲** eller **▼**, **◀** eller **▶**, **RØD**, **GRØN**, **GUL** eller **BLÅ** eller på **TALKNAPPERNE** osv.
- 4 Tryk på knappen **TEXT** (Tekst) eller farveknappen for at afslutte den digitale tekst-tv-funktion og vende tilbage til tv-visningen.

Nogle tjenester giver mulighed for at få adgang til tekst-tv-tjenester ved at trykke på den **RØDE** knap.

Hvis du trykker på knappen **MENU**, **GUIDE** eller **INFO** ⓘ, forsvinder tekst-tv-visningen midlertidigt. Tekst-tv-funktionen aktiveres igen, hvis du trykker på en af disse knapper en gang til.



APPENDIKS

Initialisering (gendannelse af de oprindelige fabriksindstillinger)

Denne funktion fungerer i den aktuelle tilstand.
Sådan kan de justerede værdier gendannes

Når menuen Låsesystem er "Tændt" ("On"), vises meddelelsen om indtastning af adgangskode.

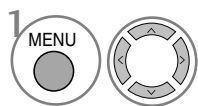
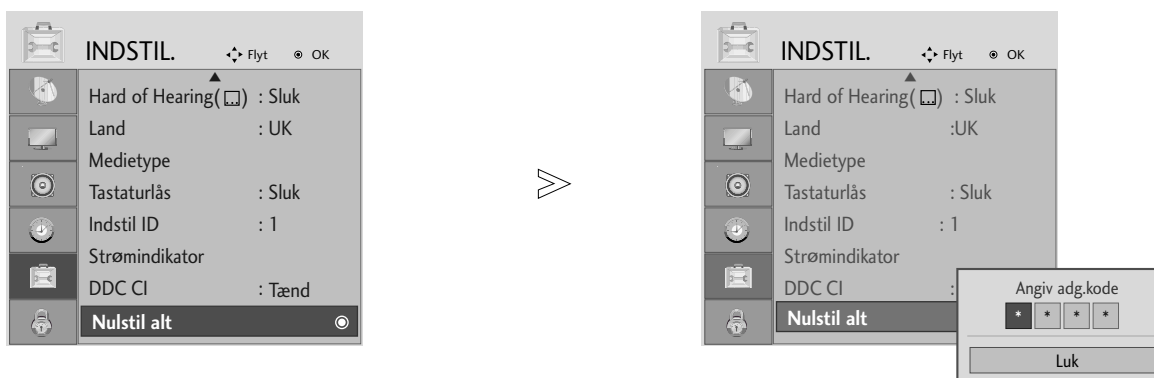

Vælg **INDSTIL.**

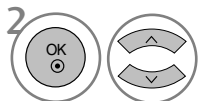

Vælg **Nulstil alt.**



- Hvis låsefunktionen er aktiveret, og du har glemt din adgangskode, skal du trykke "7, 7, 7, 7" på fjernbetjeningen.





- Tryk på MENU- eller EXIT-knappen for at lukke menuvinduet.
- Tryk på knappen BACK for at gå til forrige menuskærm.

APPENDIKS

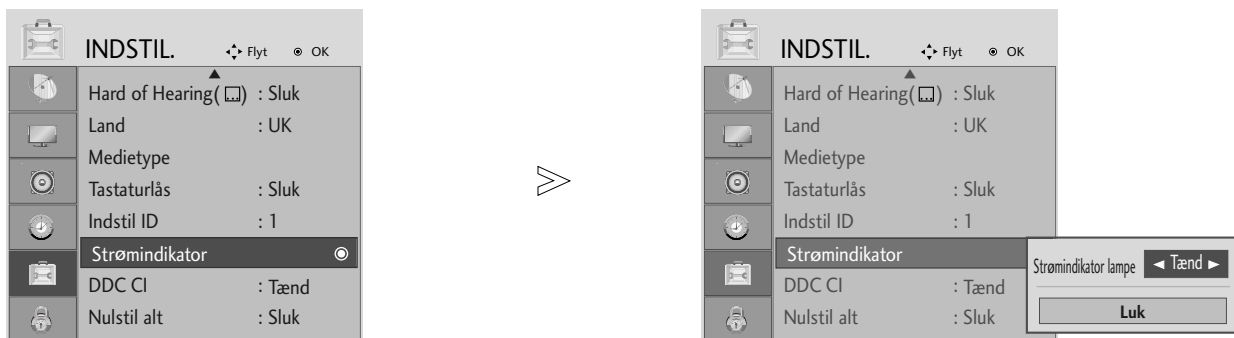
STRØMINDIKATOR

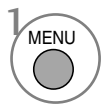
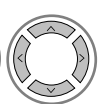
Det hjælper dig med at styre LED, når der er tændt for strømmen.

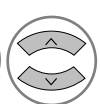

-   Vælg **INDSTIL.**
-   Vælg **Strømindikator.**
- 

- Tryk på MENU- eller EXIT-knappen for at lukke menuvinduet.
- Tryk på knappen BACK for at gå til forrige menuskærm.

APPENDIKS





DDC CI(Kun RGB, HDMI[PC] modus)

DDC/CI (Display Data Channel Command Interface) er en kommunikationsprotokol til kommunikation mellem PC'en og enheden

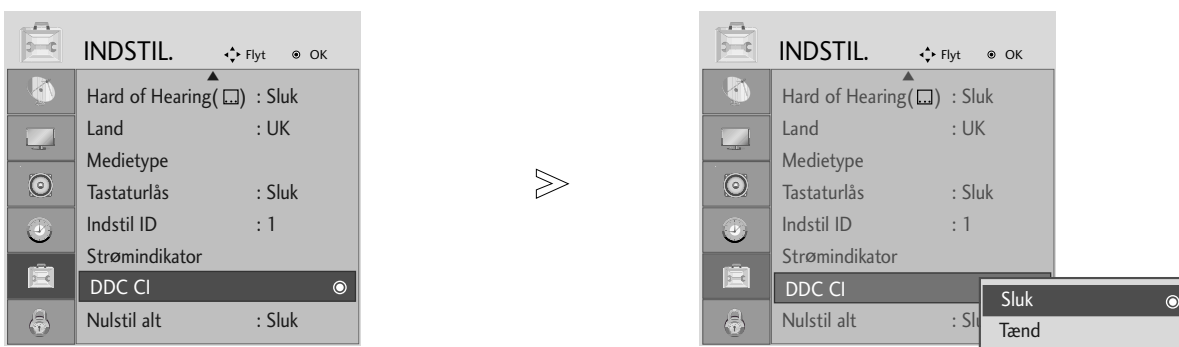
Med DDC/CI er det muligt at justere og indstille detaljerede funktioner på PC'en i stedet for på enhedens OSD

Enheden kan indstilles med PC'en ved at oprette kommunikation mellem PC og enhed, når der er tændt for DDC/CI, og enheden kan ikke indstilles med PC'en, fordi kommunikationen er blevet afbrudt mellem PC og enhed, når der er slukket for (Off) DDC/CI.



- 1   Vælg **INDSTIL.**
- 2   Vælg **DDC CI.**
- 3 

- Tryk på MENU- eller EXIT-knappen for at lukke menuvinduet.
- Tryk på knappen BACK for at gå til forrige menuskærm.

APPENDIKS

FEJLFINDING

Betjeningen fungerer ikke normalt.	
Fjernbetjeningen fungerer ikke	<ul style="list-style-type: none">■ Kontroller, om der er genstande mellem produktet og fjernbetjeningen, der spærrer. Sørg for at rette fjernbetjeningen direkte hen imod apparatet.■ Er batterierne installeret korrekt i forhold til polaritet (+ til +, - til -)?■ Er fjernbetjeningens driftstilstand korrekt indstillet: TV, VCR osv.?■ Isæt nye batterier.
Strømmen gik pludselig ud	<ul style="list-style-type: none">■ Er sluk-timeren indstillet?■ Kontroller strømstyringsindstillingerne. Strømmen er blevet afbrudt■ Der er ingen udsendelse ved station, der er indstillet med Auto off aktiveret.

Billedfunktionen fungerer ikke.	
Intet billede og ingen lyd	<ul style="list-style-type: none">■ Kontroller, om produktet er tændt.■ Prøv med en anden kanal. Der kan være et problem med udsendelsen.■ Er netledningen sat ordentligt i stikkontakten?■ Kontroller antennens retning og/eller placering.■ Afprøv stikkontakten ved at sætte et andet produkts netledning til i samme stik.
Billedet vises langsomt efter opstart	<ul style="list-style-type: none">■ Dette er normalt. Billedet er dæmpet under opstart af produktet. Kontakt service-centeret, hvis billedet ikke vises efter fem minutter.
Igen eller ringe farver eller dårligt billede	<ul style="list-style-type: none">■ Indstil Color (Farve) i menuindstillingen.■ Hold en passende afstand mellem produktet og videobåndoptageren.■ Prøv med en anden kanal. Der kan være et problem med udsendelsen.■ Er videokablerne sat korrekt i?■ Aktiver en funktion for at gendanne billedets lysstyrke.
Vandrette/lodrette streger eller billedet ryster	<ul style="list-style-type: none">■ Undersøg, om der er lokal interferens, som f.eks. et elektrisk apparat eller et el-værktøj.
Dårlig modtagelse på nogle kanaler	<ul style="list-style-type: none">■ Stationen eller kabelproduktet har problemer. Stil ind på en anden station.■ Signalet fra stationen er svagt. Drej antennen for at modtage en stærkere station.■ Undersøg, om der er eventuelle kilder til interferens..
Linjer eller streger i billeder	<ul style="list-style-type: none">■ CUndersøg antennen (drej antennen).

APPENDIKS

Lydfunktionen fungerer ikke.	
Billede vises og ingen lyd	<ul style="list-style-type: none">■ Tryk på knappen VOL+ eller -.■ Er lyden slået fra? Tryk på knappen MUTE.■ Prøv med en anden kanal. Der kan være et problem med udsendelsen.■ Er lyd-kablerne sat korrekt i?
Der kommer ikke noget ud af den ene højttaler	<ul style="list-style-type: none">■ Indstil Balance i menuindstillingen.
Usædvanlig lyd fra produktet	<ul style="list-style-type: none">■ En ændring i omgivelsernes luftfugtighed eller temperatur kan forårsage en usædvanlig støj, når produktet tændes eller slukkes og indikerer ikke en fejl i produktet.

Gælder kun i RGB modus.

Der vises ikke noget billede	
Strømmen er tændt, strøm-indikatoren lyser blå, men skærmen er ekstremt mørk.	<ul style="list-style-type: none">■ Juster lysstyrken og kontrasten igen.
Lyser strøm-indikatoren rødt?	<ul style="list-style-type: none">■ Hvis produktet er i energisparetilstand, skal du flytte musen eller trykke på en tast.■ Kontrollér strømstatus på den forbundne enhed, enten DVD-afspilleren eller Set-top Box.
Vises meddelelsen "Out of range" (Uden for område)?	<ul style="list-style-type: none">■ Signalet fra pc'en (skærmkortet) er uden for det lodrette eller vandrette frekvensområde for dette produkt. Indstil frekvensområdet med udgangspunkt i specifikationerne i denne brugerhåndbog.
Vises meddelelsen "Check signal cable" (Kontroller signalkabel)?	<ul style="list-style-type: none">■ Signalkablet mellem pc'en og produktet er ikke tilsluttet. Kontrollér signalkablet.■ Tryk på knappen INPUT (Indgang) på fjernbetjeningen for at kontrollere indgangssignalet.

APPENDIKS

Gælder kun i RGB modus.

Meddelelsen "Unknown Product" (Ukendt produkt) vises, når produktet tilsluttes.

Har du installeret driveren?

- Installer den produktdriver, der leveres sammen med produktet, eller hent den på internettet (<http://www.lge.com>).
- Kontroller, om Plug & Play-funktionen understøttes, i brugervejledningen til skærmerkortet.

Skærbilledet ser forkert ud.

Er skærbilledets position forkert?

- Rediger indstillingen i menuen Position i skærmmenuen.
- Kontroller, om skærmerkortopløsningen og frekvensen understøttes af produktet. Hvis frekvensen ligger uden for det understøttede område, skal du angive den anbefalede opløsning i Kontrolpanel – Skærm – Indstillinger i Windows.

Vises der tynde linjer på baggrundsskærmen?

- Rediger indstillingen i menuen Clock (Klok) i skærmmenuen.

Der forekommer vandret støj, eller tegnene er slørede.

- Rediger indstillingen i menuen Phase (Fase) i skærmmenuen.

Der vises et efterbillede på produktet

Der vises et efterbillede, når produktet slukkes.

- Hvis der vises et fast billede på skærmen i længere tid, kan pixelerne blive beskadiget hurtigt. Brug pauseskærmsfunktionen.

Farven på skærbilledet er forkert.

Der anvendes en lav farveopløsning (16 farver).

- Indstil farveopløsningen til mere end 24 bit (ægte farver). Vælg Kontrolpanel – Skærm – Indstillinger – Farve kvalitet i Windows.

Farverne på skærmen er ustabile, eller der vises kun én farve.

- Kontroller, at signalkablet er tilsluttet korrekt. Eller tag ud pc'ens skærmerkort ud, og sæt det i igen.

Vises der sorte pletter på skærmen?

- Flere pixel (rød, grøn, hvid eller sort farve) kan optræde som pletter på skærmen. Dette fænomen skyldes LCD-skærmens særlige egenskaber. Det er ikke en fejl ved LCD-skærmen.

APPENDIKS

VEDLIGEHOELDELSE

For tidlige fejlfunktioner kan forebygges. Omhyggelig og regelmæssig rengøring kan forlænge levetiden på dit nye apparat.

Forsigtig: Sørg for at slukke for strømmen og trække strømkablet ud, inden du begynder at gøre tv'et rent.

Rengøring af skærmen

- 1 Støv holdes væk fra skærmen et stykke tid ved hjælp af en klud vredet op i en blanding af lunkent vand og lidt blødgøringsmiddel til stof eller opvaskemiddel. Vrid kluden til den er næsten tør, og brug den derefter til at tørre skærmen.
- 2 Sørg for, at der ikke er overskydende vand på skærmen, og lad den så lufttørre, før du tænder for apparatet.

Rengøring af kabinettet

- Fjern snavs eller støv ved at tørre kabinettet af med en blød, tør, fnugfri klud.
- Brug ikke en våd klud.

Ved længere tids fravær

FORSIGTIG

- ▶ Hvis du ikke skal bruge apparatet i lang tid (hvis du fx skal på ferie), er det en god idé at tage stikket til strømkablet ud for at beskytte det mod evt. beskadigelse som følge af lynnedslag eller netstrømoverspændinger.

APPENDIKS

PRODUKTSPECIFIKATIONER

<M198WDP>

LCD-skærm	Skærmtype	19 tommer Bredformat (48,141 cm) TFT/LCD-skærm (Thin Film Transistor/Liquid Crystal Display). Synlig diagonal Visible diagonal size : 48,141 cm
	Pixelpitch	0,282 mm
Billedsignal	Maks. opløsning	1440 X 900 @60 Hz
	Anbefalet opløsning	1440 X 900 @60 Hz
	Vandret frekvens	30 - 83 kHz
	Lodret frekvens	56 - 75 Hz
	Synkroniseringstype	Separat synkronisering, digital
Indgangsstik		TV, analogt D-Sub, HDMI, SCART*2, pc-lydindgang, Component
Strøm	Mærkespænding	Vekselstrøm 100-240 V - 50/60 Hz, 1,0 A
	Strømforbrug	Tændt : 44W (typ.) Dvaletilstand ≤ 1W Slukket/standby ≤ 1W
Hældning	Hældningsområd	-3 ~ 8°
	Drejeområd	350°
Dimensioner (bredde x højde x dybde) Vægt (netto)		457,2 x 395,1 x 230mm (18,0x 15,56 x 9,06 tommer) 5,0 kg / 11,02 lbs
Miljøforhold	Driftstemperatur	10 ~ 35°C
	Luftfugtighed i drift	20 ~ 80%
	Opbevaringstemperatur	-10 ~ 60°C
	Luftfugtighed ved opbevaring	5 ~ 90%

- Ovenstående specifikationer kan ændres uden forudgående varsel, for så vidt angår kvalitetsforbedringer.

APPENDIKS

PRODUKTSPECIFIKATIONER

<M228WDP>

LCD-skærm	Skærmtype	22 tommer Bredformat (55,868 cm) TFT/LCD-skærm (Thin Film Transistor/Liquid Crystal Display). Synlig diagonal Visible diagonal size : 55,868 cm
	Pixelpitch	0,282 mm
Billedsignal	Maks. opløsning	1680 X 1050 @60 Hz
	Anbefalet opløsning	1680 X 1050 @60 Hz
	Vandret frekvens	30 - 83 kHz
	Lodret frekvens	56 - 75 Hz
	Synkroniseringstype	Separat synkronisering, digital
Indgangsstik		TV, analogt D-Sub, HDMI, SCART*2, pc-lydindgang, Component
Strøm	Mærkespænding	Vekselstrøm 100-240 V - 50/60 Hz, 1,0 A
	Strømforbrug	Tændt : 49W (typ.) Dvaletilstand ≤ 1W Slukket/standby ≤ 1W
Hældning	Hældningsområd	-3 ~ 8°
	Drejeområd	350°
Dimensioner (bredde x højde x dybde) Vægt (netto)		525,4 x 439,5 x 230mm (20,68x 17,3 x 9,06 tommer) 6,0 kg / 13,23 lbs
Miljøforhold	Driftstemperatur	10 ~ 35°C
	Luftfugtighed i drift	20 ~ 80%
	Opbevaringstemperatur	-10 ~ 60°C
	Luftfugtighed ved opbevaring	5 ~ 90%

- Ovenstående specifikationer kan ændres uden forudgående varsel, for så vidt angår kvalitetsforbedringer.

APPENDIKS

PROGRAMMERING AF FJERNBETJENINGEN

Fjernbetjeningen er en universel fjernbetjening til mange forskellige mærker. Den kan programmeres til at betjene de fleste fjernbetjente enheder fra andre producen-ter.

Bemærk, at fjernbetjeningen ikke kan styre alle modeller i alle mærker.

Indprogrammering af en kode i fjernbetjeningstilstand

- 1 Test din fjernbetjening.
Hvis du vil finde ud af, om fjernbetjeningen kan styre en komponent uden forpro-grammering, skal du tænde den pågældende komponent, såsom en videobånd-doptager, og trykke på den tilsvarende tilstandsknap (f.eks. **DVD** eller **VCR**) på fjernbetjeningen, mens fjernbetjeningen rettes mod komponenten. Test knapperne **POWER** (Tænd/sluk) og **PR +** eller **-** for at se, om komponenten reagerer korrekt.
Hvis ikke, skal fjernbetjeningen forprogrammeres for at kunne styre enheden.
- 2 Tænd den komponent, der skal programmeres, og tryk derefter på den tilsvarende tilstandsknap på fjernbetjeningen (f.eks. DVD eller VCR). Fjernbetjeningsknappen for den ønskede komponent lyser.
- 3 Tryk på knapperne **MENU** og **MUTE** samtidig. Fjernbetjeningen er klar til at blive programmeret for koden.
- 4 Indtast et kodetal ved hjælp af talknapperne på fjernbetjeningen. Programkodemre for den tilsvarende komponent findes på de næste sider. Hvis koden er korrekt, tænder enheden.
- 5 Tryk på knappen **MENU** for at gemme koden.
- 6 Test fjernbetjeningsfunktionerne for at se, om komponenten responderer korrekt. Hvis ikke, gentages trin 2.

PROGRAMMERING AF KODER

DVD

Mærke	Koder	Mærke	Koder	Mærke	Koder
APEX DIGITAL	022	MITSUBISHI	002	RCA	005 006
DENON	020 014	NAD	023	SAMSUNG	011 015
GE	005 006	ONKYO	008 017	SONY	007
HARMAN KARDON	027	PANASONIC	003 009	THOMPSON	005 006
JVC	012	PHILIPS	013	TOSHIBA	019 008
LG	001 010 016 025	PIONEER	004 026	YAMAHA	009 018
MAGNAVOX	013	PROCEED	021	ZENITH	010 016 025
MARANTZ	024	PROSCAN	005 006		

APPENDIKS

VCR

Mærke	Koder	Mærke	Koder	Mærke	Koder
AIWA	034	MAGNAVOX	031 033 034 041	SAMSUNG	032 040 102 104
AKAI	016 043 046 124		067 068		105 107 109 112
	125 146	MARANTZ	012 031 033 067		113 115 120 122
AMPRO	072		069		125
ANAM	031 033 103	MARTA	101	SANSUI	022 043 048 135
AUDIO DYNAMICS	012 023 039 043	MATSUI	027 030	SANYO	003 007 010 014
BROKSONIC	035 037 129	MEI	031 033		102 134
CANON	028 031 033	MEMOREX	003 010 014 031	SCOTT	017 037 112 129
CAPEHART	108		033 034 053 072		131
CRAIG	003 040 135		101 102 134 139	SEARS	003 008 009 010
CURTIS MATHES	031 033 041	MGA	045 046 059		013 014 017 020
DAEWOO	005 007 010 064	MINOLTA	013 020		031 042 073 081
	065 108 110 111	MITSUBISHI	013 020 045 046	SHARP	031 054 149
	112 116 117 119		049 051 059 061	SHINTOM	024
DAYTRON	108		151	SONY	003 009 031 052
DBX	012 023 039 043	MTC	034 040		056 057 058 076
DYNATECH	034 053	MULTITECH	024 034		077 078 149
ELECTROHOME	059	NEC	012 023 039 043	SOUNDESIGN	034
EMERSON	006 017 025 027		048	STS	013
	029 031 034 035	NORDMENDE	043	SYLVANIA	031 033 034 059
	036 037 046 101	OPTONICA	053 054		067
	129 131 138 153	PANASONIC	066 070 074 083	SYMPHONIC	034
FISHER	003 008 009 010		133 140 145	TANDY	010 034
FUNAI	034	PENTAX	013 020 031 033	TATUNG	039 043
GE	031 033 063 072		063	TEAC	034 039 043
	107 109 144 147	PHILCO	031 034 067	TECHNICS	031 033 070
GO VIDEO	132 136	PHILIPS	031 033 034 054	TEKNIKA	019 031 033 034
HARMAN KARDON	012 045		067 071 101		101
HITACHI	004 018 026 034	PILOT	101	THOMAS	034
	043 063 137 150	PIONEER	013 021 048	TMK	006
INSTANTREPLAY	031 033	PORTLAND	108	TOSHIBA	008 013 042 047
JCL	031 033	PULSAR	072		059 082 112 131
JCPENNY	012 013 015 033	QUARTZ	011 014	TOTEVISION	040 101
	040 066 101	QUASAR	033 066 075 145	UNITECH	040
JENSEN	043	RCA	013 020 033 034	VECTOR RESEARCH	012
JVC	012 031 033 043		040 041 062 063	VICTOR	048
	048 050 055 060		107 109 140 144	VIDEO CONCEPTS	012 034 046
	130 150 152		145 147	VIDEOSONIC	040
KENWOOD	014 034 039 043	REALISTIC	003 008 010 014	WARDS	003 013 017 024
	047 048		031 033 034 040		031 033 034 040
LG (GOLDSTAR)	001 012 013 020		053 054 101		053 054 131
	101 106 114 123	RICO	058	YAMAHA	012 034 039 043
LLOYD	034	RUNCO	148	ZENITH	034 048 056
LXI	003 009 013 014	SALORA	014		058 072 080 101
	017 034 101 106				
MAGIN	040				

APPENDIKS

IR-KODE

1. Sådan tilslutter du

- Tilslut fjernbetjeningen med ledning til fjernbetjeningsporten på apparatet.

2. Fjernbetjeningens IR-kode

■ Udgangsimpulsform

Enkelt pulse,moduleret med 37.917KHz signal signal ved 455KHz

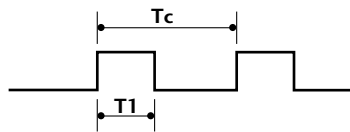

Bærefrekvens

$$FCAR = 1/TC = fOSC/12$$

$$\text{Driftskvotient} = T1/TC = 1/3$$

■ Konfiguration af billede

1. billede

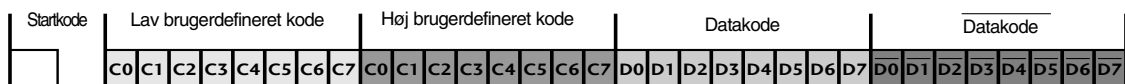

Gentag billede

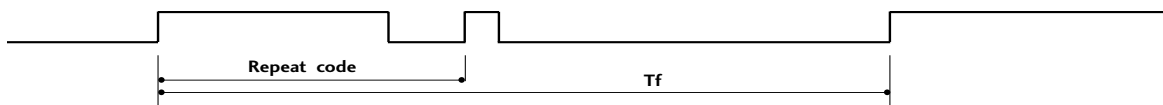

■ Startkode

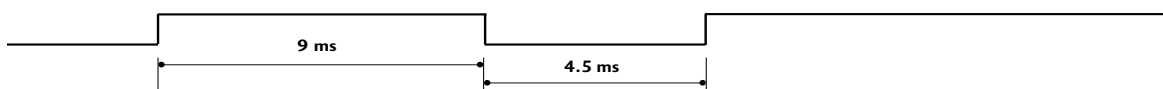

■ Gentag kode

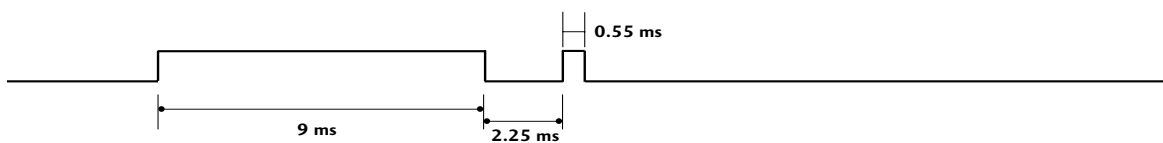

■ Bitbeskrivelse



■ Billedinterval: Tf

Bølgeformen transmitteres, så længe en tast holdes nede.

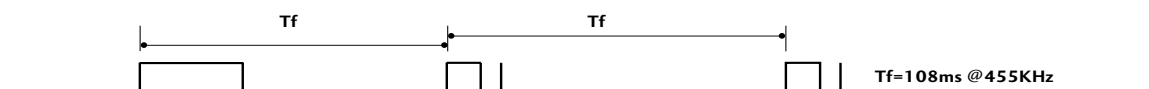

APPENDIKS

Kode (hexa)	Funktion	Bemærk
00	PR +	R/C-KNAP
01	PR -	R/C-KNAP
02	VOL +	R/C-KNAP
03	VOL -	R/C-KNAP
40	Op (▲)	R/C-KNAP
41	Ned (▼)	R/C-KNAP
06	Højre (►)	R/C-KNAP
07	Venstre (◄)	R/C-KNAP
08	POWER	R/C-KNAP (Power Til/Fra)
09	MUTE	R/C-KNAP
10	Talknapperne 0	R/C-KNAP
11	Talknapperne 1	R/C-KNAP
12	Talknapperne 2	R/C-KNAP
13	Talknapperne 3	R/C-KNAP
14	Talknapperne 4	R/C-KNAP
15	Talknapperne 5	R/C-KNAP
16	Talknapperne 6	R/C-KNAP
17	Talknapperne 7	R/C-KNAP
18	Talknapperne 8	R/C-KNAP
19	Talknapperne 9	R/C-KNAP
0B	INPUT	R/C-KNAP
AA	INFO ⓘ	R/C-KNAP
AB	GUIDE	R/C-KNAP
56	SUBTITLE	R/C-KNAP
5B	EXIT	R/C-KNAP
1E	FAV	R/C-KNAP
1A	Q.VIEW	R/C-KNAP
50	D/A TV	R/C-KNAP
F0	TV/RADIO	R/C-KNAP
0A	I/II	R/C-KNAP
0E	SLEEP	R/C-KNAP
43	MENU	R/C-KNAP
44	OK (⊙)	R/C-KNAP
53	LIST	R/C-KNAP
20	TEXT	R/C-KNAP
2A	REVEAL	R/C-KNAP
26	TIME	R/C-KNAP
28	BACK	R/C-KNAP
62	UPDATE	R/C-KNAP
70	INDEX	R/C-KNAP
65	HOLD	R/C-KNAP
61	BLÅ tast	R/C-KNAP
63	GUL tast	R/C-KNAP
71	GRØN tast	R/C-KNAP
72	RØD tast	R/C-KNAP
79	RATIO	R/C-KNAP

APPENDIKS

INSTALLERING AF EKSTERN KONTROL-ENHED

Installation af RS-232C

Tilslut RS-232C-indgangen til en ekstern styreenhed (fx en computer eller et A/V-styresystem) og kontroller skærmens funktioner eksternt.

Tilslut styreenhedens serielle port til RS-232C-indgangen på skærmens bagpanel.

BEMÆRK: RS-232C-tilslutningskabler følger ikke med skærmen.

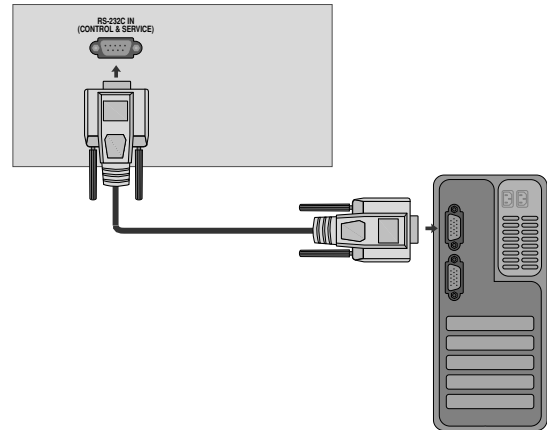

Tilslutningsstik: D-Sub, 9-ben, han

Nr.	Betegnelse for ben
1	Ingen tilslutning
2	RXD (Modtager data)
3	TXD (Transmitterer data)
4	DTR (DTE-side klar)
5	GND (Jord)
6	DSR (Data set klar)
7	RTS (Request til afsendelse)
8	CTS (Clear til afsendelse)
9	Ingen tilslutning

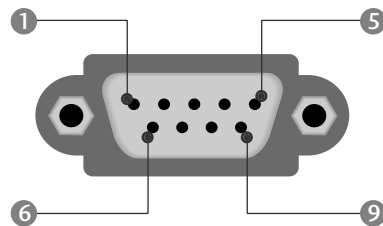

RS-232C-konfigurationer

7-leder-konfiguration (Standard RS-232C-kabel)

	PC	TV	
RXD	2 ● ——— ●	3	TXD
TXD	3 ● ——— ●	2	RXD
GND	5 ● ——— ●	5	GND
DTR	4 ● ——— ●	6	DSR
DSR	6 ● ——— ●	4	DTR
RTS	7 ● ——— ●	8	CTS
CTS	8 ● ——— ●	7	RTS
	D-Sub 9	D-Sub 9	

3-leder-konfiguration (Ikke standard)

	PC	TV	
RXD	2 ● ——— ●	3	TXD
TXD	3 ● ——— ●	2	RXD
GND	5 ● ——— ●	5	GND
DTR	4	6	DTR
DSR	6	4	DSR
RTS	7	7	RTS
CTS	8	8	CTS
	D-Sub 9	D-Sub 9	

APPENDIKS

Set ID (Indstil ID)

Anvend denne funktion til at angive ID-nummer for skærmen.
Se 'Real data mapping.' ► p.93

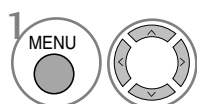
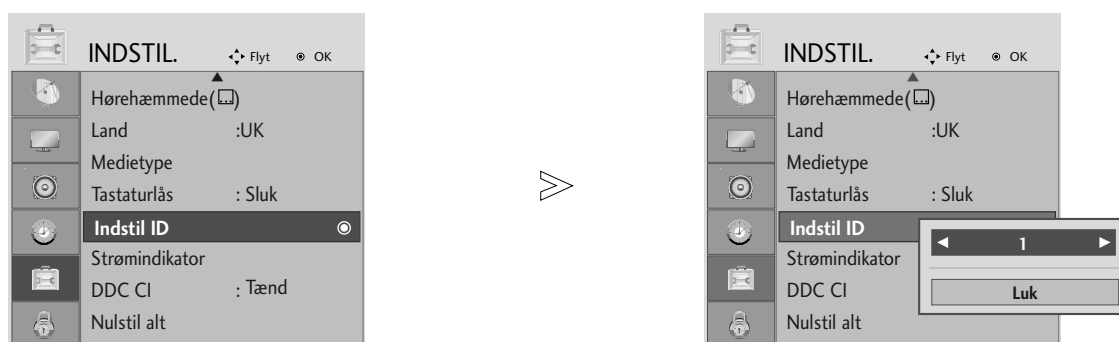

Vælg **INDSTIL.** (Indstilling).

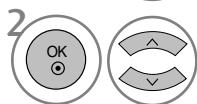

Vælg **Indstil ID** (Tv-apparat-id).

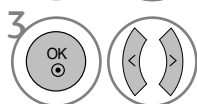

Vælg det ønskede tv-id-nummer.

Du kan vælge tallene 1-99 til tv-apparatets id-nummer.

- Tryk på knappen BACK for at gå til forrige menuskærm.

APPENDIKS

Kommunikationsvariable

- Båndbredde : 9600 bps (UART)
- Datastørrelse : 8 bits
- Paritet : Ingen
- Kontrolbit : 1 bit
- Kommunikationskode : ASCII-code
- Brug et krydskabel.

Referenceliste for kommandoer

	KOMMANDO		DATA
	1	2	(Hexadecimal)
01. Strøm	k	a	00 ~ 01
02. Billedformat	k	c	Se s. 91
03. Stand by-modus	k	d	00 ~ 01
04. Højttaler fra	k	e	00 ~ 01
05. Volumenkontrol	k	f	00 ~ 64
06. Kontrast	k	g	00 ~ 64
07. Lys	k	h	00 ~ 64
08. Farve	k	i	00 ~ 64
09. Farvetemperatur	k	j	00 ~ 64
10. Skarphed	k	k	00 ~ 64
11. Valg af skærmmenu	k	l	00 ~ 01
12. Remote control lock mode	k	m	00 ~ 01
13. Balance	k	t	00 ~ 64
14. arvetemperatur	k	u	00 ~ 02
15. Unormal status	k	z	00 ~ 09
16. Automatisk konfiguration	j	u	01
17. Equalizer	j	v	Se s. 93
18. Finindstillingskommando	m	a	Se s. 94
19. Tilføj/spring over kanal	m	b	00 ~ 01
20. Nøgle	m	c	Send IR-ledning
21. Styring af modlys	m	g	00 ~ 64
22. Vælg signalkilde (hovedbillede)	x	b	Se s. 94

* Når du indstiller 15 ~ 22, vises der ikke en menu på skærmen.

Sending/Modtagelse-protokol

Sending

[Kommand1][Kommand2][][Set ID][][Data][Cr]

- * [Kommando1] : Til styring af PDP-skærmen.
(j, k, m eller x)
- * [Kommando2] : Til styring af PDP-skærmen.
- * [Set ID] : Du kan ændre skærmens Set ID for at vælge det ønskede ID-nummer for skærmen i specialmenuen. Se side 25.
Set ID kan indstilles til tal fra 1 ~ 99.
Sættes Set ID til '0', så gælder styringen alle tilsluttede PDP-skærme.
- * [DATA] : Send kommandodata.
Send 'FF'-data for at læse status for kommando.
- * [Cr] : Enter
ASCII-kode '0 x 0D'
- * [] : ASCII-kode 'space (0 x 20)'

OK-bekræftelse

[Kommand2][][Set ID][][OK][Data][x]

- * Skærmen sender bekræftelse (ACK) baseret på dette format ved modtagelse af normale data. Hvis data-funktionen på dette tidspunkt er sat til Læs data-modus, gives meddelelse om den aktuelle status for data. Hvis data-funktionen er sat til Skriv data-modus, returneres PC'ens data.

Fejl-bekræftelse

[Kommand2][][Set ID][][NG][Data][x]

- * Skærmen sender bekræftelse (ACK) baseret på dette format ved modtagelse af unormale data som følge af ikke-tilgængelige funktioner eller kommunikationsfejl.

Data 1: Uautoriseret kode
2: Understøtter ikke funktionen
3: Vent venligst

APPENDIKS

01. Strøm (Kommando: k a)

- ▶ Til at tænde eller slukke for strømtilførsel til skærmen.

Sending

```
[k][a][ ][Set ID][ ][Data][Cr]
```

Data 00: Strømtilførsel slukket 01: Strømtilførsel tændt

Bekræftelse

```
[a][ ][Set ID][ ][OK/NG][Data][x]
```

- ▶ Til visning af Tænd/Sluk

Sending

```
[k][a][ ][Set ID][ ][FF][Cr]
```

Bekræftelse

```
[a][ ][Set ID][ ][OK/NG][Data][x]
```

- * Hvis andre funktioner sender 'OxFF'-data baseret på dette format, vises status for hver funktion med bekræftelsesdata.
- * Meddelelserne "OK Ack.", "Error Ack." og andre typer meddelelser kan vises på skærmen, når tv'et slukkes.

02. Billedformat

(Kommando: k c)(Hovedbilledets størrelse)

- ▶ Til regulering af indstillinger for billedformat. Du kan også justere skærmformatet ved hjælp af indstillingen **Billedformat** i menuen **Q.MENU** (Hurtigmenu) eller **BILLEDE**.

Sending

```
[k][c][ ][Set ID][ ][Data][Cr]
```

Data 01 : Normalt billedformat (4:3)
02 : Wide screen-billedformat (16:9)
04 : Zoom1
05 : Zoom2
06 : Original
07 : 14:9
09 : Kun Scanning

Bekræftelse

```
[c][ ][Set ID][ ][OK/NG][Data][x]
```

- * Med PC-indgangssignal vælges enten 16:9-eller 4:3-billedformat.
- * Indstillingen **Kun Scanning** er tilgængelig i tilstandene HDMI/Komponent (over 720p).
- * Du kan kun vælge **Original** i tekst-tv-funktionen i Storbritannien (MHEG-5).

03. Stand by-modus (Kommando: k d)

- ▶ Slå Stand by-modus-funktion til/fra.

Sending

```
[k][d][ ][Set ID][ ][Data][Cr]
```

Data 00 : Stand by-modus-funktion fra (skærbillede tændt)
01 : Stand by-modus-funktion tændt (skærbillede slukket)

Bekræftelse

```
[d][ ][Set ID][ ][OK/NG][Data][x]
```

04. Højtaler fra (Kommando: k e)

- ▶ Til at tænde/slukke for Højtaler fra-funktion. Du kan også styre Højtaler fra-funktionen med MUTE-tasten på fjernbetjeningen.

Sending

```
[k][e][ ][Set ID][ ][Data][Cr]
```

Data 0 : Højtaler fra-funktion tændt (højtaler fra)
1 : Højtaler fra-funktion slukket (højtaler til)

Bekræftelse

```
[e][ ][Set ID][ ][OK/NG][Data][x]
```

05. Volumenkontrol (Kommando: k f)

- ▶ Til regulering af lydstyrke. Du kan også regulere lydstyrken med volume-tasterne på fjernbetjeningen.

Sending

```
[k][f][ ][Set ID][ ][Data][Cr]
```

Data min.: 00 ~ maks.: 64
Se 'Real data mapping 1'. (Se side 93)

Bekræftelse

```
[f][ ][Set ID][ ][OK/NG][Data][x]
```

06. Kontrast (Kommando: k g)

- ▶ Til regulering af indstillinger for kontrasten på skærmen. Du kan også regulere indstillinger for kontrasten i billedmenuen.

Sending

```
[k][g][ ][Set ID][ ][Data][Cr]
```

Data min.: 00 ~ maks.: 64
Se 'Real data mapping 1'. (Se side 93)

Bekræftelse

```
[g][ ][Set ID][ ][OK/NG][Data][x]
```

07. Lys (Kommando: k h)

- ▶ Til regulering af indstillinger for skærmens lysstyrke. Du kan også regulere indstillinger for lysstyrken i billedmenuen.

Sending

```
[k][h][ ][Set ID][ ][Data][Cr]
```

Data min.: 00 ~ maks.: 64
Se 'Real data mapping 1'. (Se side 93)

Bekræftelse

```
[h][ ][Set ID][ ][OK/NG][Data][x]
```

08. Farve (Kommando: k i)

- ▶ Til regulering af indstillinger for skærmens farver. Du kan også regulere indstillinger for farver billed menuen.

Sending

```
[k][i][ ][Set ID][ ][Data][Cr]
```

Data min.: 00 ~ maks.: 64
Se 'Real data mapping 1'. (Se side 93)

Bekræftelse

```
[i][ ][Set ID][ ][OK/NG][Data][x]
```

APPENDIKS

09. Farvetemperatur (Kommando: k j)

- Til regulering af indstillinger for skærmens farvetemperaturer. Du kan også regulere indstillinger for farvetemperatur i billedmenuen.

Sending

```
[k][j][ ][Set ID][ ][Data][Cr]
```

Data min.: 00 ~ maks.: 64

Se 'Real data mapping 1'. (Se side 93)

Bekræftelse

```
[j][ ][Set ID][ ][OK/NG][Data][x]
```

10. Skarphed (Kommando: k k)

- Til regulering af indstillinger for billedets skarphed. Du kan også regulere indstillinger for billedets skarphed i billedmenuen.

Sending

```
[k][k][ ][Set ID][ ][Data][Cr]
```

Data min.: 00 ~ maks.: 64

Se 'Real data mapping 1'. (Se side 93)

Bekræftelse

```
[k][ ][Set ID][ ][OK/NG][Data][x]
```

11. Valg af skærmmenu (Kommando: k l)

- Til valg af tændt/slukket skærmmenu-funktion (OSD).

Sending

```
[k][l][ ][Set ID][ ][Data][Cr]
```

Data 00 : OSD til 01 : OSD fra

Bekræftelse

```
[l][ ][Set ID][ ][OK/NG][Data][x]
```

12. Låsningsfunktion for fjernbetjening (Kommando: k m)

- Til spærring af betjeningsknapperne på skærmens frontpanel og på fjernbetjeningen.

Sending

```
[k][m][ ][Set ID][ ][Data][Cr]
```

Data 00 : Lås til 01 : Lås fra

Bekræftelse

```
[m][ ][Set ID][ ][OK/NG][Data][x]
```

* Hvis du ikke bruger fjernbetjeningen, skal du bruge denne tilstand.
Når hovedafbryderen slås til/fra, deaktiveres den eksterne kontrollås.

13. Balance (Kommando: k t)

- For regulering af balance. Du kan også regulere balance i LYD-menuen.

Sending

```
[k][t][ ][Set ID][ ][Data][Cr]
```

Data min.: 00 ~ maks.: 64

Se 'Real data mapping 1'. (Se side 93)

Bekræftelse

```
[t][ ][Set ID][ ][OK/NG][Data][x]
```

14. Farvetemperatur (Kommando: k u)

- For regulering af farvetemperatur. Du kan også regulere CSM i BILLEDE-menuen.

Sending

```
[k][u][ ][Set ID][ ][Data][Cr]
```

Data 00: Mellem 01: Kold 03: Varm

Bekræftelse

```
[u][ ][Set ID][ ][OK/NG][Data][x]
```

15. Systemfejl (Kommando: k z)

- Til lokalisering af systemfejl.

Sending

```
[k][z][ ][Set ID][ ][FF][ ][Cr]
```

Data FF : Læs

Bekræftelse

```
[z][ ][Set ID][ ][OK/NG][Data][x]
```

Data 00 : Normal (strøm tilføres, og signal modtages)
01 : Intet signal (strøm tilføres)
02 : Sluk skærmen med fjernbetjeningen
03 : Sluk skærmen med Sleep Time-funktionen
04 : Sluk skærmen med RS-232C-funktionen
05 : 5V afbrudt
06 : AC afbrudt
07 : Sluk skærmen med Ventilatoralarm-funktionen (alternativ)
08 : Sluk skærmen med Off Time-funktionen
09 : Sluk skærmen med Auto Off-funktionen
a : Sluk tv'et med registrering af AV-kort

* Denne funktion kan kun "læse".

APPENDIKS

16. Autokonfiguration (Kommando: j u)

► For regulering af billedposition og automatisk minimering af billedforstyrrelser. Fungerer kun i flg. modi: RGB (PC).

Sending

[j][u][][Set ID][][Data][Cr]

Data 01: Til tv-apparat

Bekræftelse

[u][][Set ID][][OK/NG][Data][x]

* Mapping af rigtige data 1

00 : Trin 0
 ⋮
 A : Trin 10 (Set ID 10)
 ⋮
 F : Trin 15 (Set ID 15)
 10 : Trin 16 (Set ID 16)
 ⋮
 64 : Trin 100
 ⋮
 6E : Trin 110
 ⋮
 73 : Trin 115
 74 : Trin 116
 ⋮
 C7 : Trin 199
 ⋮
 FE : Trin 254
 FF : Trin 255

*Mapping af rigtige data 2

00 :-40
 01: -39
 02 :-38
 ⋮
 28 :0
 ⋮
 4E : +38
 4F : +39
 50 : +40

17. Equalizer (Kommando: j v)

► Til at justere equalizer.

Sending

[j][v][][Set ID][][Data][Cr]

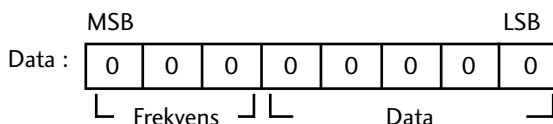

Frekvens : 0 120Hz
 1 200Hz
 2 500Hz
 3 1.2kHz
 4 3kHz
 5 7.5kHz
 6 12kHz

Data: trin (0 - 31 trin)

Bekræftelse

[v][][Set ID][][OK/NG][Data][x]

* Udtryk til equalizer-kommando

7	6	5	4	3	2	1	0	Frequency
0	0	0						120Hz
0	0	1						200Hz
0	1	0						500Hz
0	1	1						1.2KHz
1	0	0						3KHz
1	0	1						7.5KHz
1	1	0						12KHz

7	6	5	Step					Værdi for skærmvisningsfunktion
			4	3	2	1	0	
			0	0	0	0	0	-50
		
			0	0	0	0	0	0
		
			1	1	1	1	1	50

F.eks.) 500 Hz, trin 20: [j][v][][Set ID][][54][Cr]

010 10100 => 01010100 = 54 (hexadecimal)

3 bit frekvens og 5 bit data (trin) udgør 8 bit (1 byte).

Ændr 8 bit til hexadecimalværdi.

* Værdi for skærmvisningsfunktion = [(Trin+1)*100/32-50]

APPENDIKS

18. Finindstillingskommando (Kommando: m a)

► Vælg kanal til følgende fysiske tal.

Sending

[m][a][][Set ID][][Data0][][Data1][][Data2][Cr]

Data00: Høje kanaldata

Data01: Lave kanaldata

fx. Nr. 47 -> 00 2F (2FH)

Nr. 394 -> 01 88 (188H), DTV-nr. 0 -> Ingen forskel

Data02 0x00: ATV Main, 0x10: DTV Main

Kanaldatainterval

Analog – min.: 00 ~ maks.: 63 (0~99)

Digital – min.: 00 ~ maks.: 3E7 (0~999)

Data 02 : 0x00 : ATV, 0x10 : DTV, 0x20 : Radio

Bekræftelse

[a][][Set ID][][OK/NG][Data][x]

Data Min: 00 ~ Max: 7DH

19. Tilføj/spring over kanal (kommando: m b)

► For at ignorere status for det aktuelle program.

Sending

[m][b][][Set ID][][Data][Cr]

Data 00 : Hoppe over 01 : Add(Tilføj)

Bekræftelse

[b][][Set ID][][OK/NG][Data][x]

20. Nøgle (Kommando: m c)

► For at sende IR Remote Key-kode.

Sending

[m][c][][Set ID][][Data][Cr]

Data Send IR-ledning - Se s. 106.

Bekræftelse

[c][][Set ID][][OK/NG][Data][x]

21. Styring af modlys (Kommando: m g)

► Til styring af modlyset.

Sending

[m][g][][Set ID][][Data][Cr]

Data : data min.: 0 - maks.: 64 (* send via hexadecimalkode)

Bekræftelse

[g][][Set ID][][OK/NG][Data][x]

22. Vælg signalkilde (Kommando: x b) (Signalkilde for hovedbillede / Struktur)

► Sådan vælges en inputkilde til hovedbilledet.

Sending

[x][b][][Set ID][][Data][Cr]

Data Struktur

MSB				LSB			
0	0	0	0	0	0	0	0

└ Ekstern sig- nalkilde ┘ └ Signalkilde nummer ┘

Ekstern signalkilde				Data
0	0	0	0	DTV
0	0	0	1	Analogue
0	0	1	0	AV
0	1	0	0	Komponent
0	1	1	0	RGB
1	0	0	1	HDMI

Signalkilde nummer				Data
0	0	0	0	Indgang1
0	0	0	1	Indgang2
0	0	1	0	Indgang3

Bekræftelse

[b][][Set ID][][OK/NG][Data][x]

LG Electronics Inc.