

ТЕЛЕВИЗОР С
ТЕЧНОКРИС
ТАЛЕН ДИС
ПЛЕЙ

ТЕЛЕВИЗОР
С ПЛАЗМЕН
ДИСПЛЕЙ

Ръководство за експлоатация

МОДЕЛИ ТЕЛЕВИЗОРИ
С ТЕЧНОКРИСТАЛЕН
ДИСПЛЕЙ

32LG60**
37LG60**
42LG60**
42LG61**
47LG60**

МОДЕЛИ
ТЕЛЕВИЗОРИ С
ПЛАЗМЕН ДИСПЛЕЙ

32PG60**
42PG60**
50PG60**
50PG70**
60PG70**
50PG40**

Моля, прочетете внимателно това ръководство, преди да включите телевизора.

Запазете го за справка.

Запишете номера на модела и серийния номер на телевизора.

Вижете надписа върху задното капаче и го съобщете на продавача, когато ви потрѣбва сервиз.

ПРИНАДЛЕЖНОСТИ

Уверете се, че следните принадлежности са приложени към вашия телевизор. Ако някоя от тях липсва, моля, обърнете се към продавача, при когото сте закупили продукта.

- Показаното може да се различава от вашия телевизор.

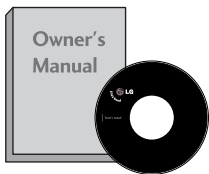

Ръководство за експлоатация

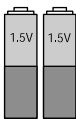

батерии

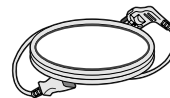

Захранващ кабел



Дистанционно управление

Тази функция не е налична за всички страни.



Кърпа за чистене
Почистете екрана с кърпата.

* Ако има петно или отпечатащи от пръсти на външната част, почистете внимателно петното само с почистващите кърпички за външната част на продукта.

Не търкайте силно, когато отстранявате петното. Внимавайте, тъй като излишната сила може да причини надраскване или обезцветяване.

МОДЕЛИ ТЕЛЕВИЗОРИ С ПЛАЗМЕН ДИСПЛЕЙ



(С изключение на 50PG40**)

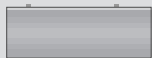

(само 50PG60** , 50/60PG70**)

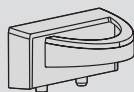

(само 50PG40**)

Организатор на кабели

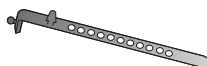

Държач за кабелитег
(32/42PG60** :1EA,
50PG40** :2EA)

*Тази характеристика не се предлага за всички модели.

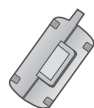

Феритна сърцевина
(Вижте стр. 11)
(само 50/60PG70** , 50PG40**)



Предпазен капак
(Вижте стр. 13)

(само 32PG60**)

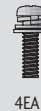

4EA

бр. болтове за монтаж
на стойката
(Вижте стр. 8)

МОДЕЛИ ТЕЛЕВИЗОРИ С ТЕЧНОКРИСТАЛЕН ДИСПЛЕЙ



Организатор на кабели



Предпазен капак
(Вижте стр. 13)

(само 32/37LG60**)

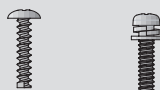

32LG60** : 3EA
37LG60** : 4EA

4EA

(само 42LG60** , 42LG61**)



2EA

1EA

4EA

бр. болтове за монтаж на стойката
(Вижте стр. 8)

СЪДЪРЖАНИЕ

ПРИНАДЛЕЖНОСТИ 1

ПОДГОТОВКА

ОРГАНИ ЗА УПРАВЛЕНИЕ НА ЛИЦЕВИЯ ПАНЕЛ	4
ИНФОРМАЦИЯ НА ЗАДНИЯ ПАНЕЛ	6
МОНТАЖ НА СТОЙКА	8
ИНСТАЛИРАЙТЕ ГО ВНИМАТЕЛНО, ТАКА ЧЕ ДА НЯМА ВЪЗМОЖНОСТ ЗА ПАДАНЕ.	9
ЗАДЕН КАПАК ЗА ПОДРЕЖДАНЕ НА КАБЕЛИТЕ	10
ВЪРТЯЩА СЕСТОЙКА	11
Монтаж на настолната стойка	12
Стенен монтаж: Хоризонтално поставяне	13
Свързване на антена	14

НАСТРОЙКА НА ВЪНШНО ОБОРУДВАНЕ

НАСТРОЙКА НА HD ПРИЕМНИК	15
Настройка на DVD	17
Настройка на видеокасетофона	20
ПОСТАВЯНЕ НА СИ МОДУЛ	22
НАСТРОЙКА НА ИЗХОД ЗА ЦИФРОВО АУДИО	23
НАСТРОЙКА НА ДРУГ АУДИО/ВИДЕО ИЗТОЧНИК	24
НАСТРОЙКА НА USB ВХОДА	25
Настройка за компютър	26
- Настройка на екрана за режим PC ..	29

ГЛЕДАНЕ НА ТЕЛЕВИЗИЯ / УПРАВЛЕНИЕ НА ПРОГРАМИТЕ

Функции на бутоните на дистанционното управление	34
ВКЛЮЧВАНЕ НА ТЕЛЕВИЗОРА	36
Избор на програма	36
Регулиране силата на звука	36
БЪРЗО МЕНЮ	37
Избор и регулиране на екранни менюта	38
Автоматична настройка на програмите	39

Ръчна настройка на програмите (В ЦИФРОВ РЕЖИМ)	40
Ръчна настройка на програмите(В АНАЛОГОВ РЕЖИМ)	41
Фина настройка	43
Booster (Усилвател)	46
SOFTWARE UPDATE (АКТУАЛИЗАЦИЯ НА СОФТУЕРА)	47
DIAGNOSTICS (ДИАГНОСТИКА)	48
ИНФОРМАЦИЯ ЗА СИ [ОБЩ ИНТЕРФЕЙС] ..	49
Програмна схема	50
СПИСЪК НА ВХОДОВЕТЕ	51
	52
INPUT LABEL (ЕТИКЕТ НА ВХОДА)	54
AV MODE (АУДИО/ВИДЕО РЕЖИМ)	55

А СЕ ИЗПОЛЗВА USB УСТРОЙСТВОТО

При свързване на USB устройството ...	56
СПИСЪК НА СНИМКИ	57
СПИСЪК НА МУЗИКАЛНИ ФАЙЛОВЕ	61

EPG (ЕЛЕКТРОНЕН УКАЗАТЕЛ НА ПРОГРАМИТЕ)(В ЦИФРОВ РЕЖИМ)

Включване/изключване на EPG	64
Избор на програма	64
Функция на бутоните в режим на указател NOW/NEXT	65
Функция на бутоните в режим "8-дневен указател"	65
Функция на бутоните в режим на смяна на датата	65
Функция на бутоните в полето за разширено описание	66
Функция на бутоните в режим на настройка на запис/напомняне	66
Функция на бутоните в режим Schedule List (Списък планирани)	66

УПРАВЛЕНИЕ НА КАРТИНАТА

УПРАВЛЕНИЕ НА РАЗМЕРА НА КАРТИНАТА (С ЪОТНОШЕНИЕ)	67
ПРЕДВАРИТЕЛНО ЗАДАДЕНИ НАСТРОЙКИ НА КАРТИНАТА	
- Зададен режим на картината	69
- Автоматично управление на цветовия тон (Топъл/Средна/студен)	70
РЪЧНА НАСТРОЙКА НА КАРТИНАТА	
- Режим на картината - опция на потребителя ...	71
- Picture Mode-Expert Control (Режим Картина-Експертен контрол)	72
ТЕХНОЛОГИЯ ЗА ПОДОБРЯВАНЕ НА КАРТИНАТА	73
РАЗШИРЕНИ – РЕЖИМ ФИЛМ/ REAL CINEMA	74
РАЗШИРЕНИ НАСТРОЙКИ – НИВО НА ЧЕРНОТО (ТЪМНИНАТА)	75
ADVANCED TruMotion (РАЗШИРЕН TruMotion)	76
TruMotion Demo	77
EYE CARE (ГРИЖА ЗА ОЧИТЕ)	78
НУЛИРАНЕ НА КАРТИНАТА	79
POWER INDICATOR (ИНДИКАТОР НА ЗАХРАНВАНЕТО)	80
Метод ISM (Image Sticking Minimization - Свеждане до минимум на постоянни изображения)	81
РЕЖИМ НА ИКОНОМИЯ НА ЕНЕРГИЯ ..	82

УПРАВЛЕНИЕ НА ЗВУКА И ЕЗИКА

АВТОМАТИЧЕН ИЗРАВНИТЕЛ НА ЗВУКА	83
ЗАДАДЕНИ НАСТРОЙКИ НА ЗВУКА - РЕЖИМ НА ЗВУКА ..	84
РЕГУЛИРАНЕ НА НАСТРОЙКИТЕ НА ЗВУКА – РЕЖИМ НА ПОТРЕБИТЕЛЯ	85
SRS TruSurround XT	85
CLEAR VOICE (ЯСЕН ГЛАС)	86
БАЛАНС	87
НАСТРОЙКА НА ВКЛЮЧВАНЕ/ИЗКЛЮЧВАНЕ НА ВИСОКОГОВОРИТЕЛИТЕ НА ТЕЛЕВИЗОРА	88
ИЗБИРАНЕ НА ИЗХОД НА ЦИФРОВО АУДИО ..	89
ВЪЗСТАНОВЯВАНЕ НА ЗВУКОВИТЕ НАСТРОЙКИ	90
I/II	
- Стереодвойно приемане (Само в аналогов режим)	91
- NICAM приемане (Само в аналогов режим) ...	92
- Избор на изходящия звуков сигнал	92
Език на екранното меню/ Избор на държава ...	93
ИЗБОР НА ЕЗИК (САМО В ЦИФРОВ РЕЖИМ) ..	94

НАСТРОЙКА НА ВРЕМЕТО

Настройка на часовника	95
НАСТРОЙКА НА АВТОМАТИЧНО ВКЛЮЧВАНЕ/ИЗКЛЮЧВАНЕ НА ТАЙМЕРА	96
НАСТРОЙКА НА АВТОМАТИЧНО ИЗКЛЮЧВАНЕ ..	97
НАСТРОЙКА НА ЧАСОВА ЗОНА	98
НАСТРОЙКА НА ТАЙМЕРА ЗА СЪН	98

РОДИТЕЛСКИ КОНТРОЛ/КАТЕГОРИИ

ЗАДАВАНЕ НА ПАРОЛА И СИСТЕМА НА ЗАКЛЮЧВАНЕ	99
BLOCK PROGRAMME (БЛОКИРАНЕ НА ПРОГРАМА)	100
РОДИТЕЛСКИ КОНТРОЛ	101
Key Lock (Заклучване на клавишите) ..	102

Телетекст

Включване/изключване	103
Телетекст SIMPLE	103
TOP текст (Тази характеристика не се предлага всички страни)	103
FASTEXT	104
Специални функции на телетекста	104

ЦИФРОВ ТЕЛТЕКСТ

ТЕЛТЕКСТ В РАМКИТЕ НА ЦИФРОВА УСЛУГА	105
ТЕЛТЕКСТ В ЦИФРОВА УСЛУГА	105

ПРИЛОЖЕНИЕ

ОТСТРАНЯВАНЕ НА НЕИЗПРАВНОСТИ	106
ТЕХНИЧЕСКО ОБСЛУЖВАНЕ	108
Спецификация на продукта	109
ПРОГРАМИРАНЕ НА ДИСТАНЦИОННОТО УПРАВЛЕНИЕ	111
Кодове IR	113
Настройка на външно управляващо устройство ..	115

ПОДГОТОВКА

ОРГАНИ ЗА УПРАВЛЕНИЕ НА ЛИЦЕВИЯ ПАНЕЛ

- Показаното може да се различава от вашия телевизор.
- Ако върху вашия уред има поставено предпазно фолио, отстранете фолиото и след това избършете уреда с кърпа за почистване.

МОДЕЛИ ТЕЛЕВИЗОРИ С ПЛАЗМЕН ДИСПЛЕЙ

ПОДГОТОВКА

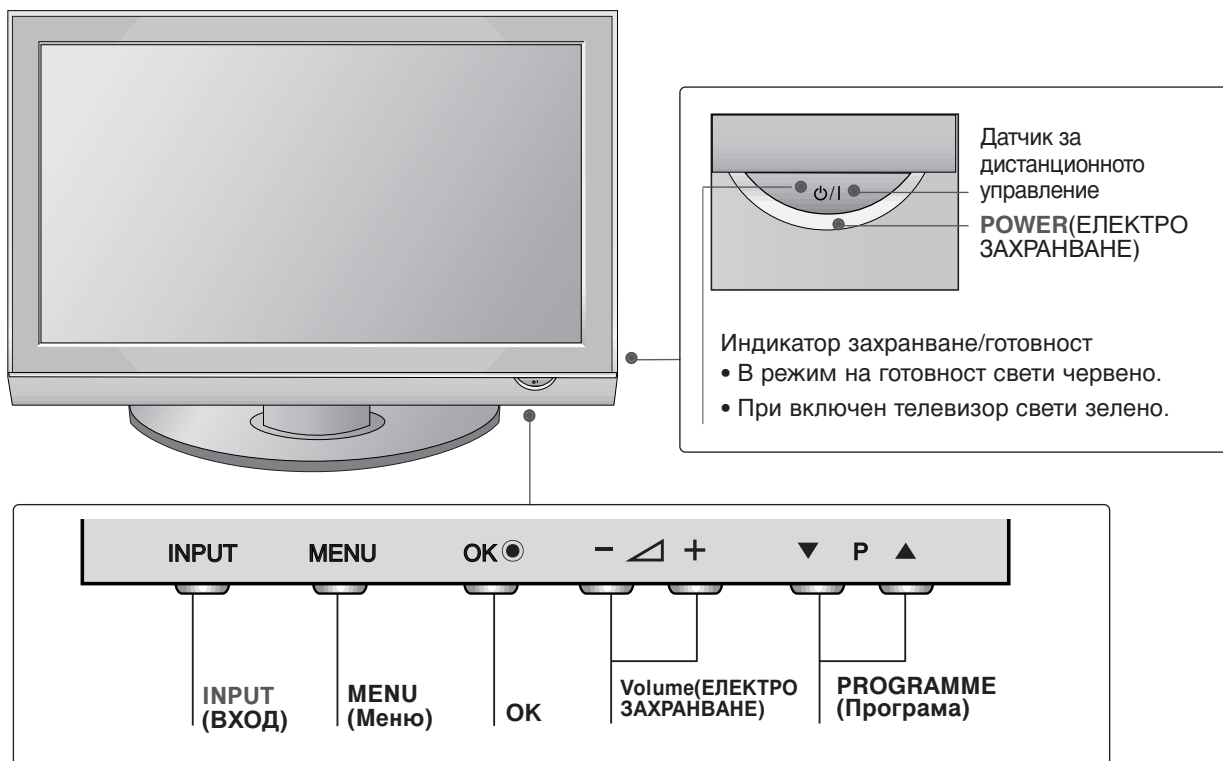

МОДЕЛИ ТЕЛЕВИЗОРИ С ТЕЧНОКРИСТАЛЕН ДИСПЛЕЙ

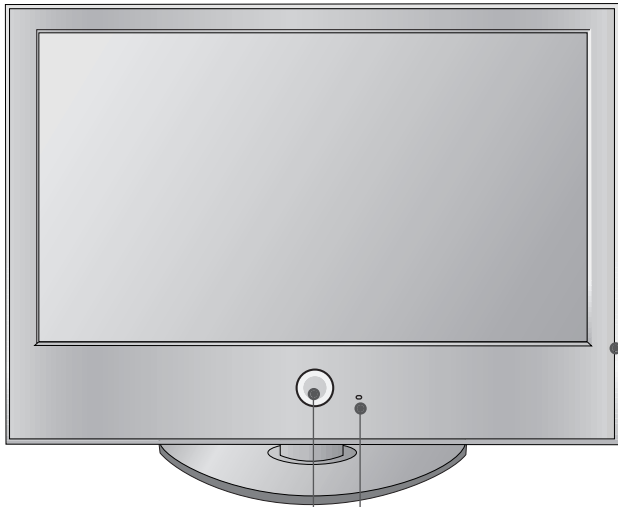

Интелигентно око
 Настройва картината в
 съответствие с
 обкръжаващите условия.

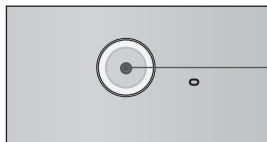

POWER(ЕЛЕКТРОЗАХРАНВАНЕ)

Датчик за дистанционното управление
 Индикатор захранване/готовност

- В режим на готовност свети червено.
- При включен телевизор свети в бяло.

Забележка: Можете да регулирате индикатора на захранването в меню **OPTION (ОПЦИИ)**.

ПОДГОТОВКА

ИНФОРМАЦИЯ НА ЗАДНИЯ ПАНЕЛ

- Показаното може да се различава от вашия телевизор.

МОДЕЛИ ТЕЛЕВИЗОРИ С ПЛАЗМЕН ДИСПЛЕЙ

САМО 50PG40**

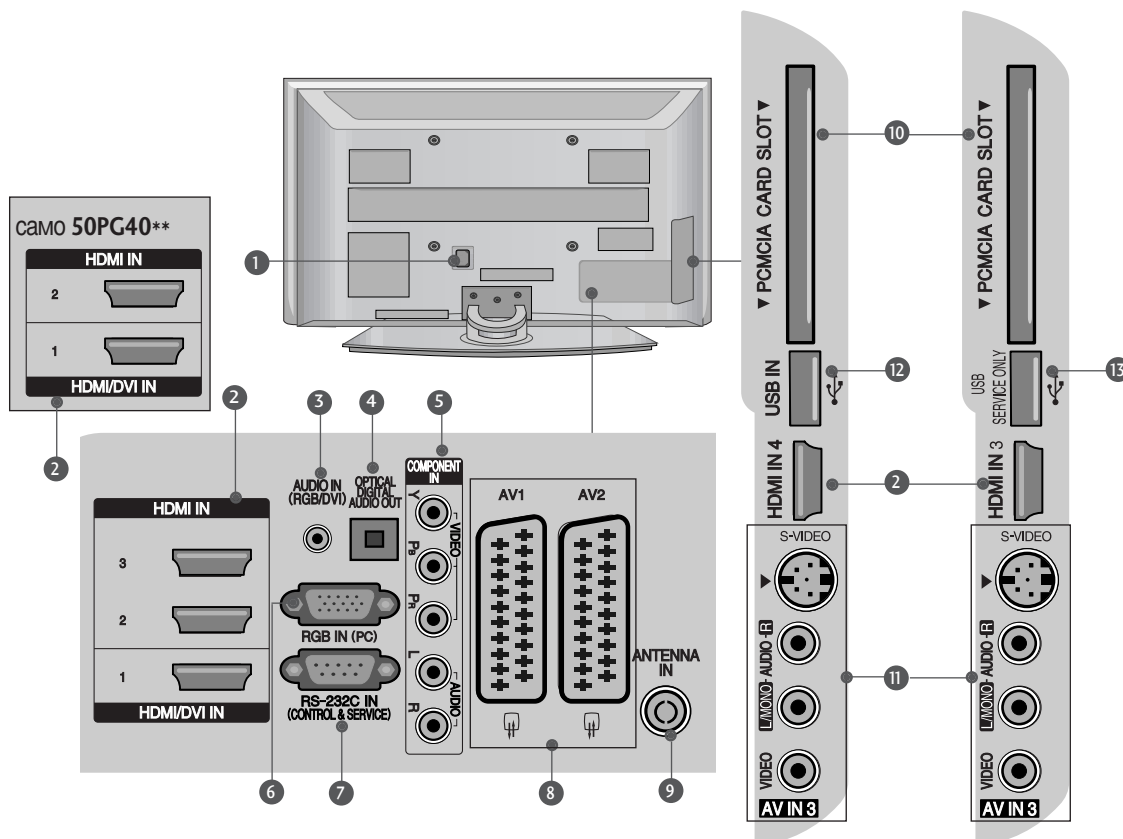

- 1 Гнездо за кабел за електрозахранване**
Този телевизор работи с променлив ток. Напрежението е указано на страницата със спецификацията. Никога не се опитвайте да използвате телевизора със захранване с постоянен ток.
- 2 HDMI (Интерфейс за медия с висока разделителна способност)**
Свържете HDMI сигнал към HDMI IN. Или DVI (VIDEO) сигнал към порта HDMI/DVI с кабел от DVI към HDMI.
- 3 Аудио вход RGB/DVI**
Свържете аудио от компютър или DTV.
- 4 ОПТИЧЕН ИЗХОД ЗА ЦИФРОВО АУДИО**
Свързване на цифрово аудио от различни типове апаратура.
Забележка: В режим на готовност тези портове не работят.
- 5 Вход за Компонентно видео**
Към тези гнезда можете да свържете устройство с компонентен аудио/видео сигнал.
- 6 RGB вход**
Свържете изхода от компютър.
- 7 RS-232C ВХОДЕН (КОНТРОЛ/СЕРВИЗ) ПОРТ**
Свържете серийния порт на управляващото устройство към RS-232C конектора на телевизора.
- 8 Гнездо Euro Scart (AV1/AV2)**
Към тези гнезда можете да свързвате чрез Scart входящ или изходящ сигнал към външно устройство.
- 9 Вход за антена**
Свържете RF антена към този извод.
- 10 Слот за карта PCMCIA (Personal Computer Memory Card International Association).** (Тази функция не е налична за всички страни.)
- 11 Вход S-Video**
За свързване на изходящ сигнал S-Video от S-VIDEO устройство.
Вход Audio/Video (Аудио/Видео)
Към тези гнезда можете да свързвате чрез аудио/видео изходящ сигнал от външно устройство.
- 12 USB вход**
- 13 САМО СЕРВИЗЕН ПОРТ**

МОДЕЛИ ТЕЛЕВИЗОРИ С ТЕЧНОКРИСТАЛЕН ДИСПЛЕЙ

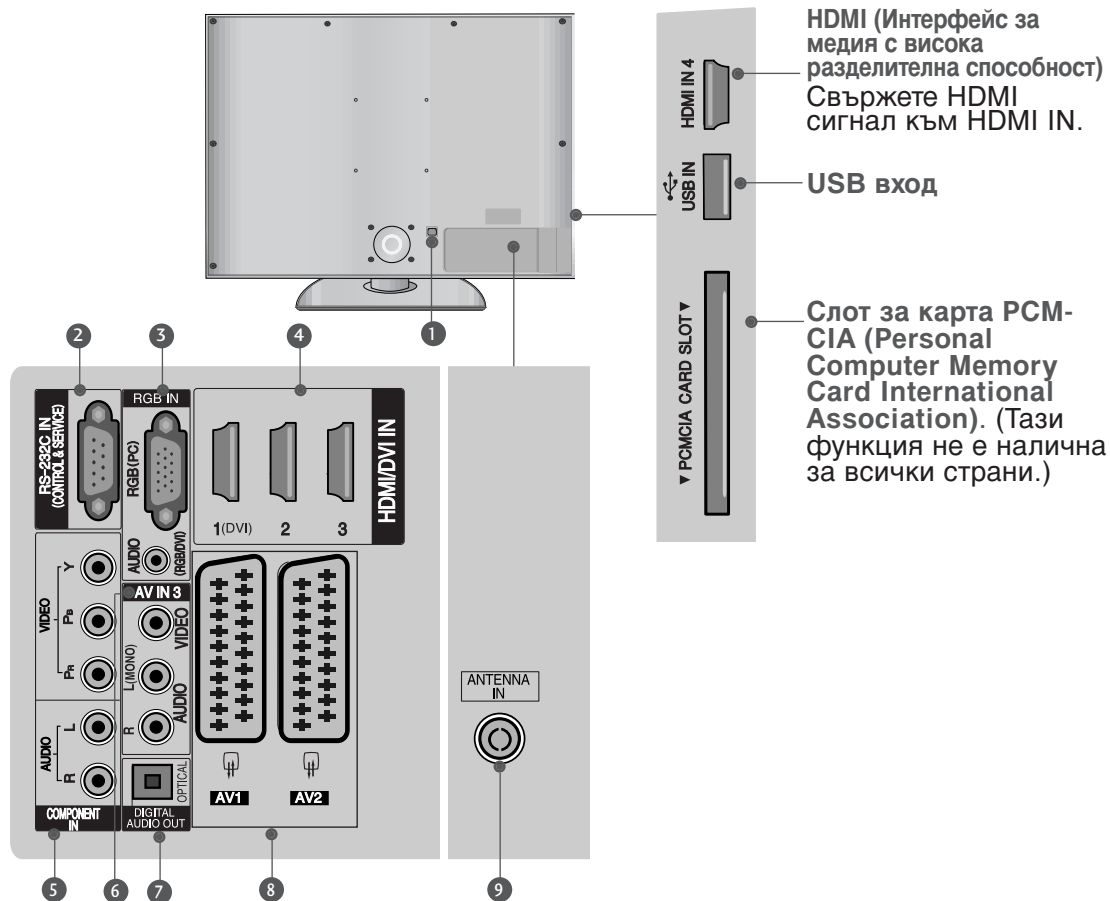

HDMI (Интерфейс за медия с висока разделителна способност)
Свържете HDMI сигнал към HDMI IN.

USB вход

Слот за карта PCMCIA (Personal Computer International Association). (Тази функция не е налична за всички страни.)

- 1 **Гнездо за кабел за електрозахранване**
Този телевизор работи с променлив ток. Напрежението е указано на страницата със спецификацията. Никога не се опитвайте да използвате телевизора със захранване с постоянен ток.
- 2 **RS-232C ВХОДЕН (КОНТРОЛ/СЕРВИЗ) ПОРТ**
Свържете серийния порт на управляващото устройство към RS-232C конектора на телевизора.
- 3 **RGB вход**
Свържете изхода от компютър.
Аудио вход RGB/DVI
Свържете аудио от компютър или DTV.
- 4 **HDMI (Интерфейс за медия с висока разделителна способност)**
Свържете HDMI сигнал към HDMI IN. Или DVI (VIDEO) сигнал към порта HDMI/DVI с кабел от DVI към HDMI.
- 5 **Вход за Компонентно видео**
Към тези гнезда можете да свържете устройство с компонентен аудио/видео сигнал.
- 6 **АВход Audio/Video (Аудио/Видео)**
Към тези гнезда можете да свързвате чрез аудио/видео изходящ сигнал от външно устройство.
- 7 **ОПТИЧЕН ИЗХОД ЗА ЦИФРОВО АУДИО**
Свързване на цифрово аудио от различни типове апаратура.
Забележка: В режим на готовност тези портове не работят.
- 8 **Гнездо Euro Scart (AV1/AV2)**
Към тези гнезда можете да свързвате чрез Scart входящ или изходящ сигнал към външно устройство.
- 9 **Вход за антена**
Свържете RF антена към този извод.

ПОДГОТОВКА

МОНТАЖ НА СТОЙКА

■ Показаното може да се различава от вашия телевизор.

Когато монтирате настолната стойка, проверете дали болтът е напълно затегнат. (Ако не е затегнат добре, уредът може да се наклони напред след монтажа.) Ако затегнете болта прекалено силно, той може да се изметне поради изтриване на притягащата му част.

Само 32/37/42LG60**, 42LG61**

- 1 Поставете внимателно телевизора с екрана надолу върху мека повърхност, за да предпазите екрана от повреда.

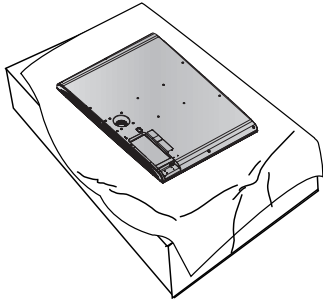

- 2 Монтирайте частите на носещата вилка към основата на телевизора.

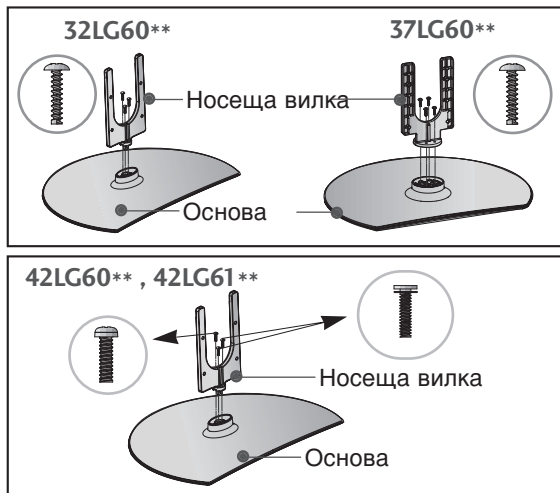

- 3 Поставете телевизора, както е показано.

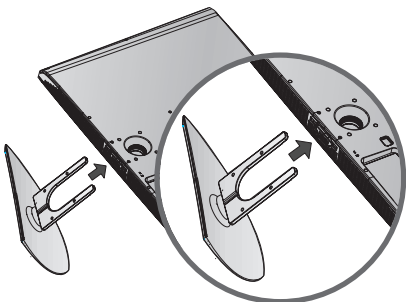

- 4 Затегнете надеждно 4-те болта на гърба на телевизора в предвидените отвори.

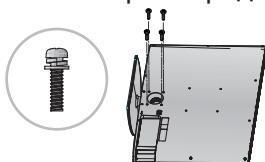

Само 32PG60**

- 1 Поставете внимателно телевизора с екрана надолу върху мека повърхност, за да предпазите екрана от повреда.

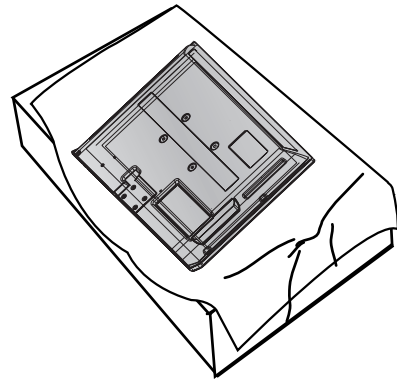

- 2 Поставете телевизора, както е показано.

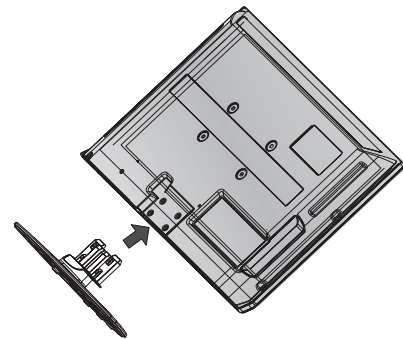

- 3 Затегнете надеждно 4-те болта на гърба на телевизора в предвидените отвори.

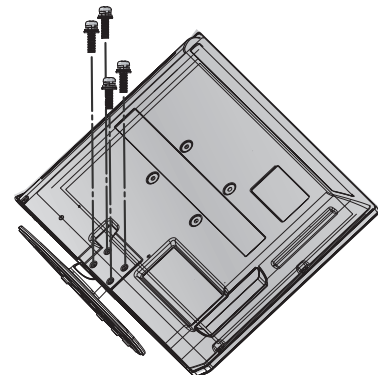

ИНСТАЛИРАЙТЕ ГО ВНИМАТЕЛНО, ТАКА ЧЕ ДА НЯМА ВЪЗМОЖНОСТ ЗА ПАДАНЕ.

- Трябва да закупите на пазара крепежните елементи, необходими за закрепване на телевизора към стената.
- Сложете телевизора близо до стената, за да избегнете опасността от падане, ако бъде бутнат.
- В инструкциите по-долу е даден по-безопасен начин за инсталиране на телевизора, който се състои в закрепване към стената, така че уредът да не падне напред, ако бъде дръпнат. Така ще се предотврати падането на телевизора напред, което може да доведе до нараняване на хора. Освен това, така ще предотвратите повредата на телевизора. Вземете мерки на телевизора да не се качват и да не висят деца.

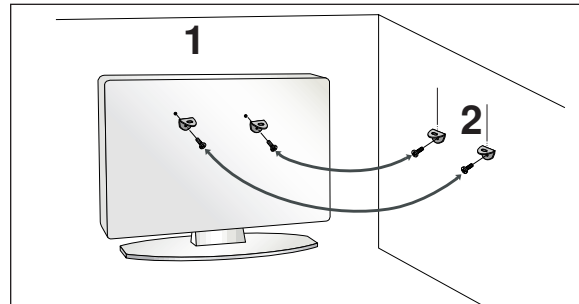
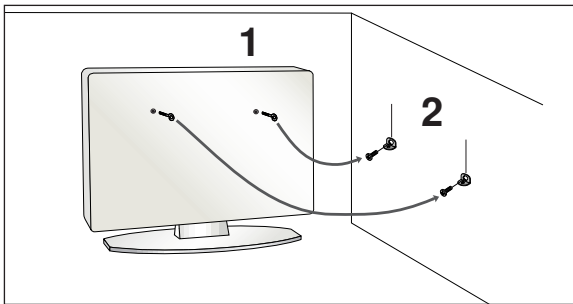

- 1 Използвайте болтовете с ухо или конзолите/болтовете за телевизора, за да закрепите уреда към стената, както е показано на илюстрацията.
(Ако шарнирните болтове на телевизора ви не са разхлабени, развъртете ги.)
* Пъхнете болтовете с ухо или конзолите/болтовете за телевизора и ги затегнете здраво в горните дупки.
- 2 Закрепете стенните конзоли с болтовете за стената. Трябва да нагласите височината съобразно конзолата, монтирана на стената.

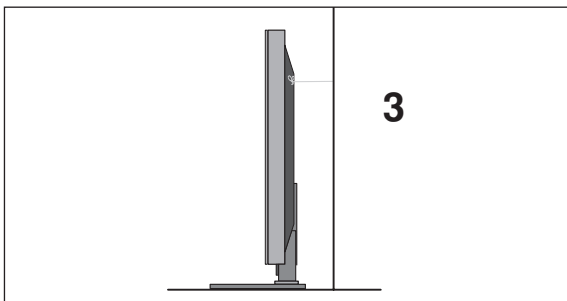

- 3 Използвайте здраво въже, за да вържете уреда. По-безопасно е да вържете въжето по такъв начин, че да застане хоризонтално между стената и уреда.

! БЕЛЕЖКА

- ▶ Когато премествате уреда на друго място, първо откачете въжетата.
- ▶ Използвайте поставка за апаратура или шкаф, които са достатъчно големи и здрави, за да издържат размера и теглото на продукта.
- ▶ За да използвате уреда безопасно, се погрижете теглото, което може да издържа конзолата, да е същото, както теглото на уреда.

ПОДГОТОВКА

ЗАДЕН КАПАК ЗА ПОДРЕЖДАНЕ НА КАБЕЛИТЕ

■ Показаното може да се различава от вашия телевизор.

МОДЕЛИ ТЕЛЕВИЗОРИ С ПЛАЗМЕН ДИСПЛЕЙ

- 1 Свържете кабелите както е необходимо.
За да свържете допълнително оборудване, вижте раздела „Инсталиране на външно оборудване“.

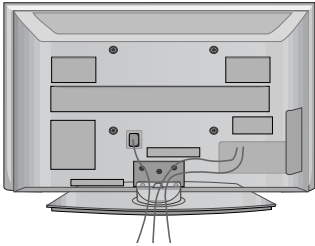



- 2 Инсталирайте ОРГАНИЗАТОРА НА КАБЕЛИ, както е показано.

32/42PG60**	50PG40**	50PG60**, 50/60PG70**
		
Организатор на кабели		Организатор на кабели
* Поставете връзката за кабелите (или държача за кабелите), както е показано, и пристегнете кабелите.		

Как да свалите организатора на кабели

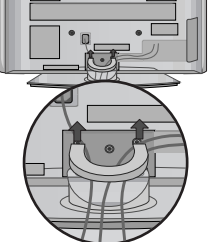
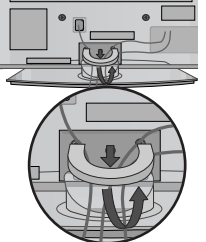
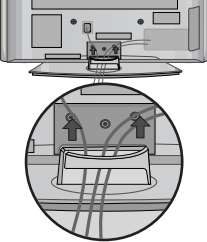
Хванете ОРГАНИЗАТОРА НА КАБЕЛИ с две ръце и го издърпайте нагоре.
За модел 42PG60** – натиснете средата на ОРГАНИЗАТОРА НА КАБЕЛИ и след това го повдигнете нагоре.

32PG60**	42PG60**	50PG40**	50PG60**, 50/60PG70**
			
Отделете от телевизора ОРГАНИЗАТОРА НА КАБЕЛИ, като натиснете двете ключалки.			

❗ БЕЛЕЖКА

- ▶ Не използвайте ОРГАНИЗАТОРА НА КАБЕЛИ за преместване на телевизора.
- Ако продуктът бъде изпуснат, може да се нараните или да го счупите.

МОДЕЛИ ТЕЛЕВИЗОРИ С ТЕЧНОКРИСТАЛЕН ДИСПЛЕЙ

- 1** Подравнете отвора с щифта на ОРГАНИЗАТОРА НА КАБЕЛИ. Завъртете ОРГАНИЗАТОРА НА КАБЕЛИ, както е показано. Имайте предвид, че прекалено силното натискане може да повреди изделието, когато се използва Организатор на кабели.

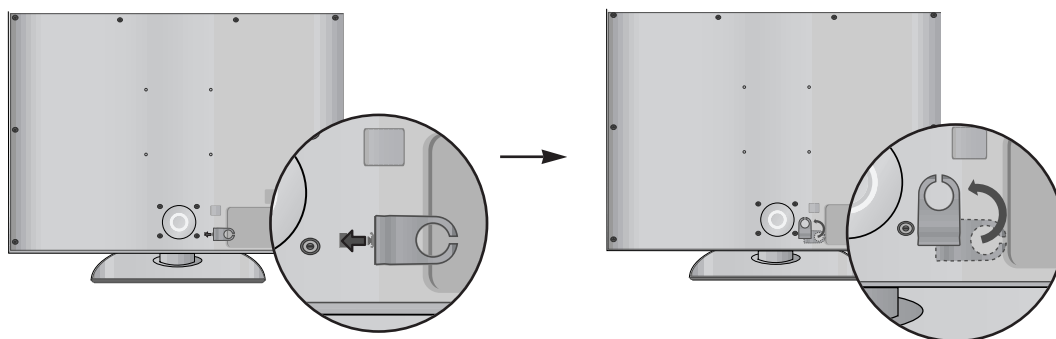

- 2** Свържете кабелите както е необходимо.

За да свържете допълнително оборудване, вижте раздела „Инсталиране на външно оборудване“.

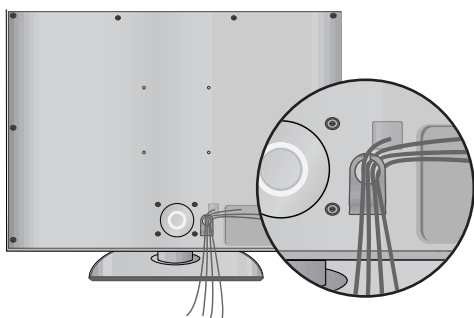

Използване на феритна сърцевина (Само 50/60PG70**, 50PG40**)

Феритната сърцевина може да се използва за намаляване на електромагнитните вълни при свързване на захранващия кабел. Колкото по-близо е феритната сърцевина до щепсела на захранващия кабел, толкова по-добре.

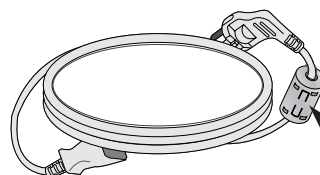

Монтирайте щепсела на захранващия кабел близо.

ВЪРТЯЩА СЕСТОЙКА

След монтиране на телевизора вие можете да регулирате положението на вашия телевизор ръчно, като го завъртите на 20 градуса наляво или надясно, за да го нагодите към вашата зрителна точка.

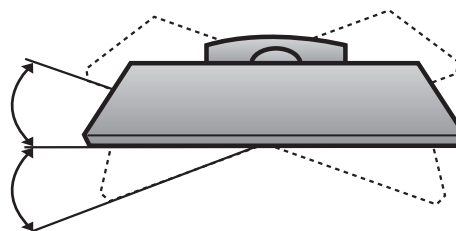

ПОДГОТОВКА

- Телевизорът може да бъде монтиран по различни начини, например, на стена, върху бюро и др.
- Телевизорът е предназначен за хоризонтален монтаж.

ЗАЗЕМЯВАНЕ

Уверете се, че свързвате жица за заземяване, за да предотвратите токов удар. Ако не е възможно да се направи заземяване, повикайте квалифициран електротехник да инсталира отделен прекъсвач на веригата. Не се опитвайте да заземите апарата чрез свързване към телефонни кабели, гръмоотводи или газопроводи.

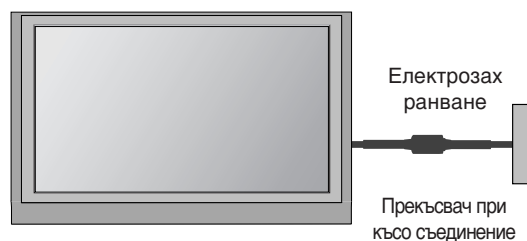

Монтаж на настолната стойка

За да има добро охлаждане, оставете разстояние 10 см между всяка страна и стената.

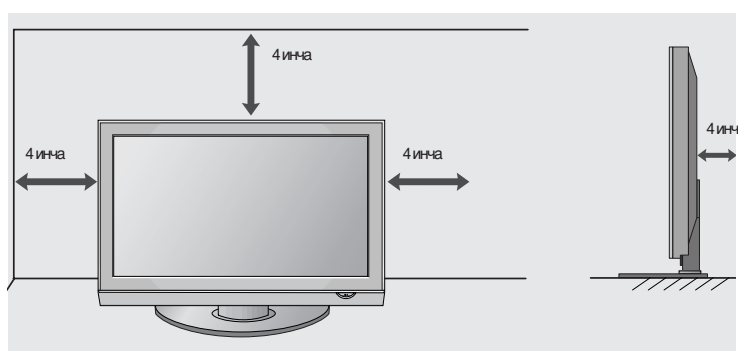
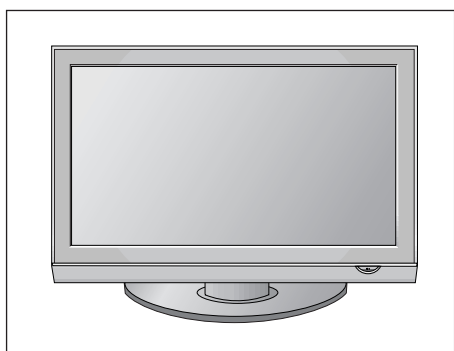

Стенен монтаж: Хоризонтално поставяне

За да има добро охлаждане, оставете разстояние 10 см между всяка страна и стената. Препоръчваме ви да използвате конзола за окачване на стена с марката LG, когато монтирате телевизора на стената.

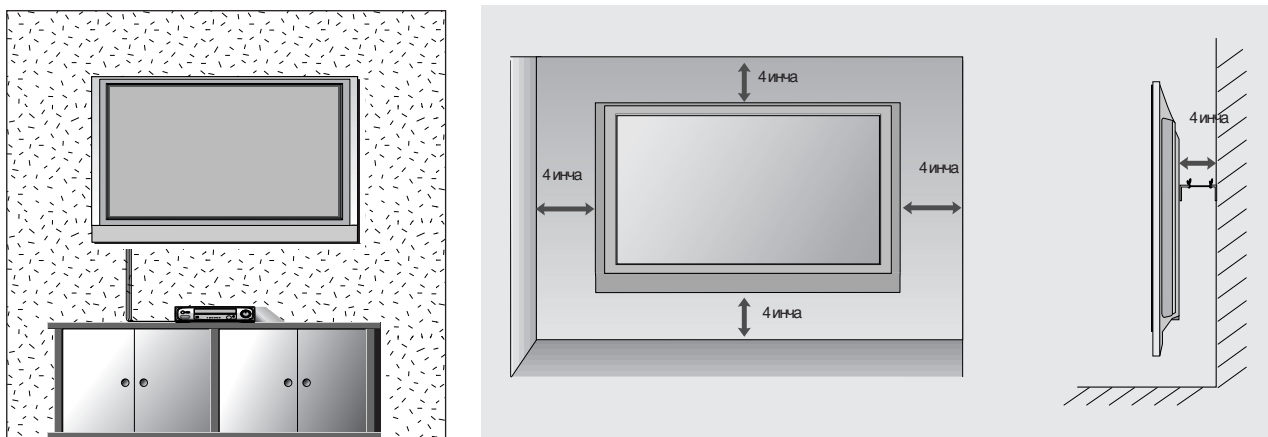

АКО НЕ ИЗПОЛЗВАТЕ НАСТОЛНАТА СТОЙКА

- Показаното може да се различава от вашия телевизор.

Когато монтирате изделието на стена, загърнете настолната стойка, за да я предпазите.

МОДЕЛИ ТЕЛЕВИЗОРИ С ПЛАЗМЕН ДИСПЛЕЙ

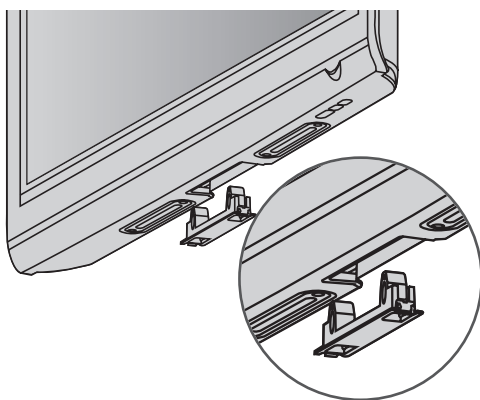

МОДЕЛИ ТЕЛЕВИЗОРИ С ПЛАЗМЕН ДИСПЛЕЙ

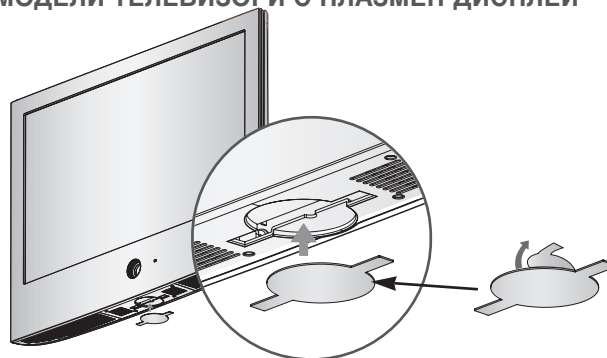

След като отделите предпазната хартия от предпазния капак, залепете го към телевизора, както е показано.

ПОДГОТОВКА

- За да избегнете повреда на устройствата, не включвайте никакви захранващи кабели, преди да сте приключили свързването на всички устройства.

Свързване на антена

- Регулирайте посоката на антената за най-добро качество на образа.
- Антенен кабел и преобразувател не са включени в доставката.

ПОДГОТОВКА

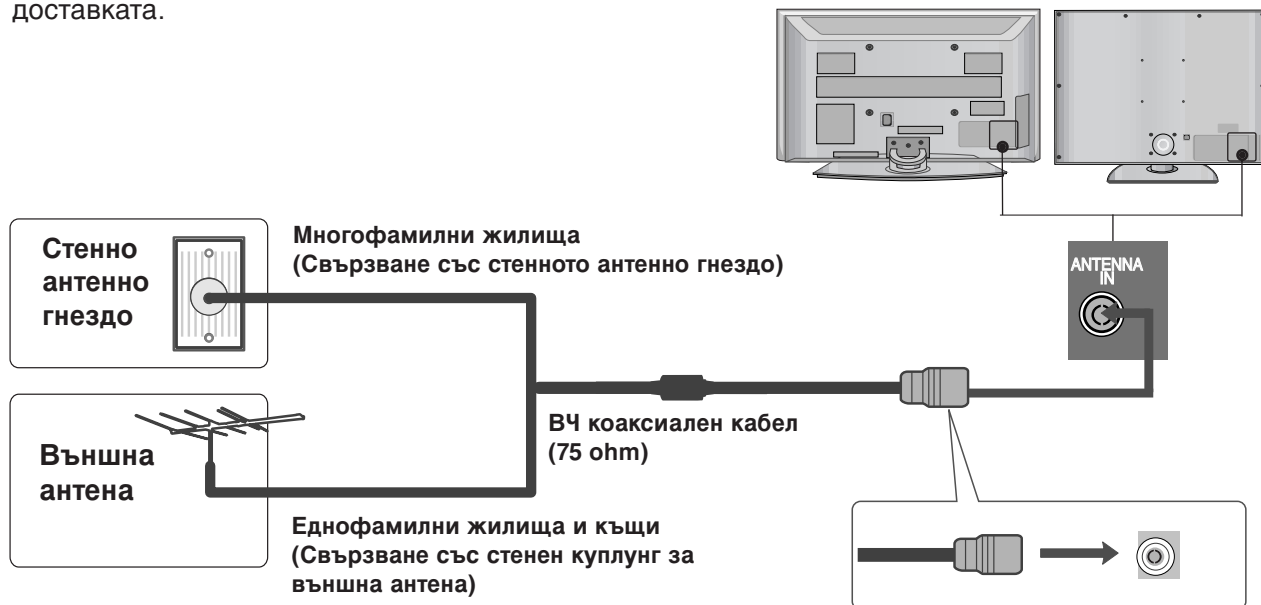

- В зони, в които сигналът е слаб, за по-добро качество на образа монтирайте антенен усилвател към антената, както е показано вдясно.
- Ако сигналът трябва да бъде разделен между два телевизора, за свързване ползвайте антенен сплитер.

НАСТРОЙКА НА ВЪНШНО ОБОРУДВАНЕ

- За да избегнете повреда на устройствата, не включвайте никакви захранващи кабели, преди да сте приключили свързването на всички устройства.
- В този раздел на ИНСТАЛИРАНЕ НА ВЪНШНО ОБОРУДВАНЕ се използват основно илюстрации, отнасящи се до моделите 42PG60**.
- Показаното може да се различава от вашия телевизор.

НАСТРОЙКА НА HD ПРИЕМНИК

- Този телевизор може да приема сигнали за цифрова/кабелна телевизия без външен цифров телевизионен приемник. Но ако получавате цифрови сигнали от цифров телевизионен приемник или друго външно цифрово устройство, вижте показаната по-долу илюстрация.

Когато свързвате със съставен кабел

- 1 Свържете видеоизходите (Y, Pb, Pr) на DVD плейъра към входовете **COMPONENT IN VIDEO** (Съставен вход за DVD) (Y, Pb, Pr) на телевизора.
- 2 Свържете аудиоизходите на DVD плейъра към **COMPONENT IN AUDIO** (Аудио) входовете на телевизора.
- 3 Включете цифровия сет-топ-бокс. (Направете справка в ръководството на цифровия сет-топ-бокс.)
- 4 Изберете **Компонент** като източник на входа с бутона **INPUT** на дистанционното управление.

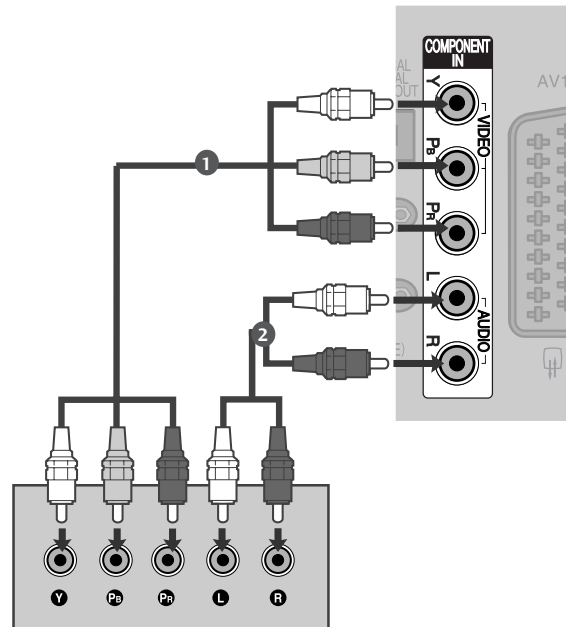

Сигнал	Компонентен	HDMI
480i/576i	Да	Не
480p/576p	Да	Да
720p/1080i	Да	Да
1080p	Да (само 50/60 Hz)	Да (24Hz/30Hz/50Hz/60Hz)

НАСТРОЙКА НА ВЪНШНО ОБОРУДВАНЕ

Когато свързвате с кабел HDMI

- 1 Свържете HDMI конектора на цифровия сет-топ-бокс към **HDMI/DVI IN 1**, **HDMI IN 2**, **HDMI IN 3** или **HDMI IN 4** (С изключение на 50PG40**) (Интерфейс за мултимедия с висока разделителна способност) гнездото на телевизора.
- 2 Включете цифровия сет-топ-бокс. (Направете справка в ръководството на цифровия сет-топ-бокс.)
- 3 Изберете **HDMI1**, **HDMI2**, **HDMI3** или **HDMI4** (С изключение на 50PG40**) като източник на входа с бутон **INPUT** на дистанционното управление.

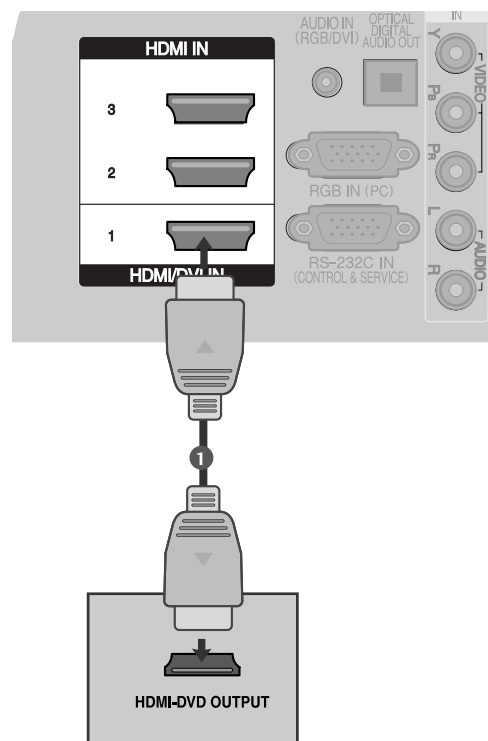

Когато свързвате с кабел HDMI към DVI

- 1 Свържете DVI конектора на цифровия сет-топ-бокс към гнездото **HDMI/DVI IN 1** на телевизора.
- 2 Свържете аудио конекторите на цифровия сет-топ-бокс към гнездото **AUDIO IN (RGB/DVI)** на телевизора.
- 3 Включете цифровия сет-топ-бокс. (Направете справка в ръководството на цифровия сет-топ-бокс.)
- 4 Изберете **HDMI1** като източник на входа с бутон **INPUT** на дистанционното управление.

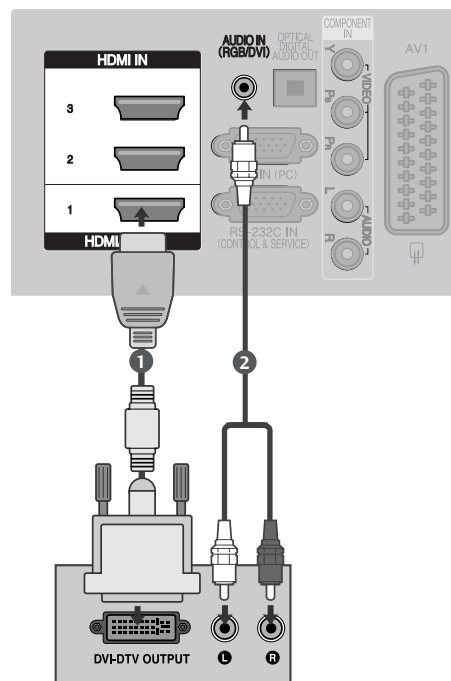

Настройка на DVD

Когато свързвате със съставен кабел

- 1 Свържете видеоизходите (Y, P_B, P_R) на DVD плейъра към входовете **COMPONENT IN VIDEO** (Съставен вход за DVD) (Y, P_B, P_R) на телевизора.
- 2 Свържете аудиоизходите на DVD плейъра към **COMPONENT IN AUDIO** (Аудио) входовете на телевизора.
- 3 Включете DVD плейъра, поставете DVD диск.
- 4 Изберете **Компонент** като източник на входа с бутона **INPUT** на дистанционното управление.
- 5 Направете справка с ръководството на DVD плейъра за указания за работа.

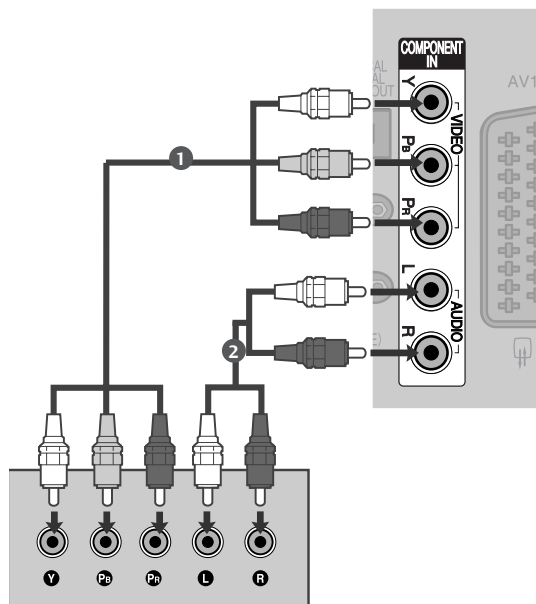

Съставни входове

За да получите по-добро качество на образа, свържете DVD плейър към съставните входове, както е показано по-долу.

Съставни входове на телевизора	Y	P _B	P _R
Видеоизходи на DVD плейъра	Y	P _B	P _R
	Y	B-Y	R-Y
	Y	Cb	Cr
	Y	Pb	Pr

НАСТРОЙКА НА ВЪНШНО ОБОРУДВАНЕ

Когато свързвате с кабел scart

- 1 Свържете гнездото scart на DVD плейъра към гнездото скарт **AV1** (Аудио-видео 1) на телевизора. Моля, ползвайте екраниран кабел scart.
- 2 Включете DVD плейъра, вкарайте DVD диск.
- 3 Изберете **AV1** (Аудио-видео 1) като източник на входа с бутона **INPUT** на дистанционното управление.
Ако е свързано scart гнездото **AV2** (Аудио-видео 2), изберете **AV2** (Аудио-видео 2) като източник на входа.
- 4 Направете справка с ръководството на DVD плейъра за указания за работа.

! БЕЛЕЖКА

- ▶ Ако искате да използвате кабел за EURO scart, трябва да използвате екраниран кабел за сигнал през Euro scart.

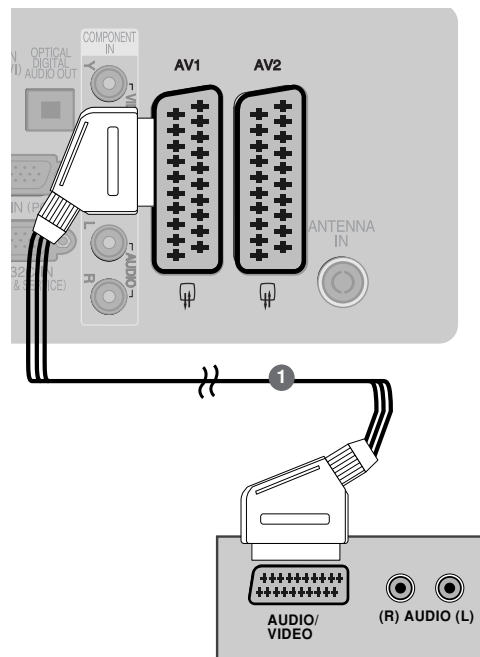

Когато свързвате с кабел S-Video (само за плазмени телевизори)

- 1 Свържете изхода S-VIDEO на DVD плейъра към входа **S-VIDEO** на телевизора
- 2 Свържете аудиоизходите на DVD плейъра към **AUDIO** (Аудио) входовете на телевизора.
- 3 Включете DVD плейъра, вкарайте DVD диск.
- 4 Изберете **AV3** като източник на входящия сигнал с бутона **INPUT (ВХОД)** на дистанционното управление.
- 5 Направете справка с ръководството на DVD плейъра за указания за работа.

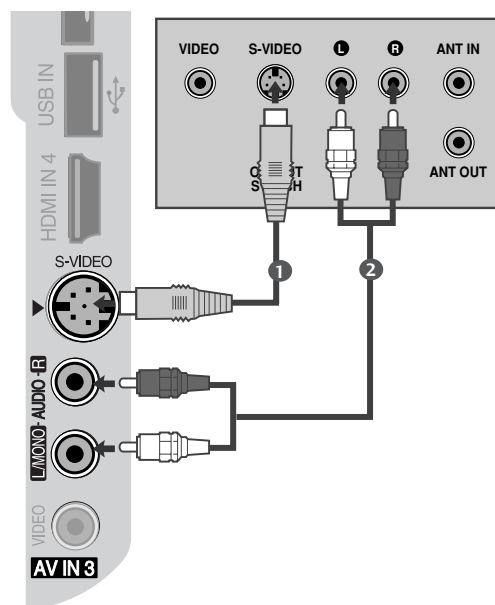

Когато свързвате с HDMI кабел

- 1 Свържете HDMI конектора на DVD плейъра към гнездото **HDMI/DVI IN 1**, **HDMI IN 2**, **HDMI IN 3** или **HDMI IN 4** (С изключение на 50PG40**) (Интерфейс за мултимедия с висока разделителна способност) на телевизора.
- 2 Изберете **HDMI1**, **HDMI2**, **HDMI3** или **HDMI4** (С изключение на 50PG40**) като източник на входящия сигнал с бутон **INPUT** (ВХОД) на дистанционното управление.
- 3 Направете справка с ръководството на DVD плейъра за указания за работа.

! БЕЛЕЖКА

- ▶ Когато се използва HDMI кабел, телевизорът може да приема едновременно видео и аудио сигнали.
- ▶ Ако DVD плейърът не поддържа Auto HDMI, трябва вие да зададете подходяща разделителна способност на изходящия сигнал.

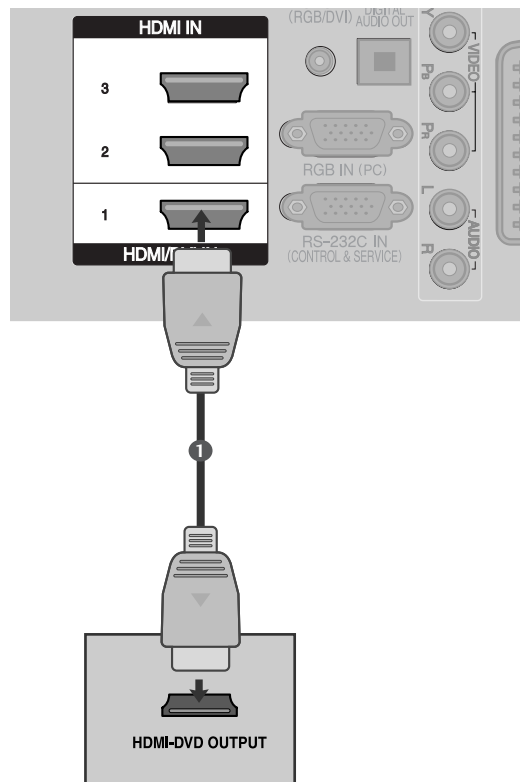

НАСТРОЙКА НА ВЪНШНО ОБОРУДВАНЕ

Настройка на видеокасетофона

- За да избегнете шум в картината (смущения), оставете достатъчно разстояние между видеокасетофона и телевизора.
- Обикновено това е видеокасетофон оставен на пауза. Ако се ползва формат на образа 4:3, статичните изображения отстриани на екрана може да останат видими.

Когато свързвате с RF кабел

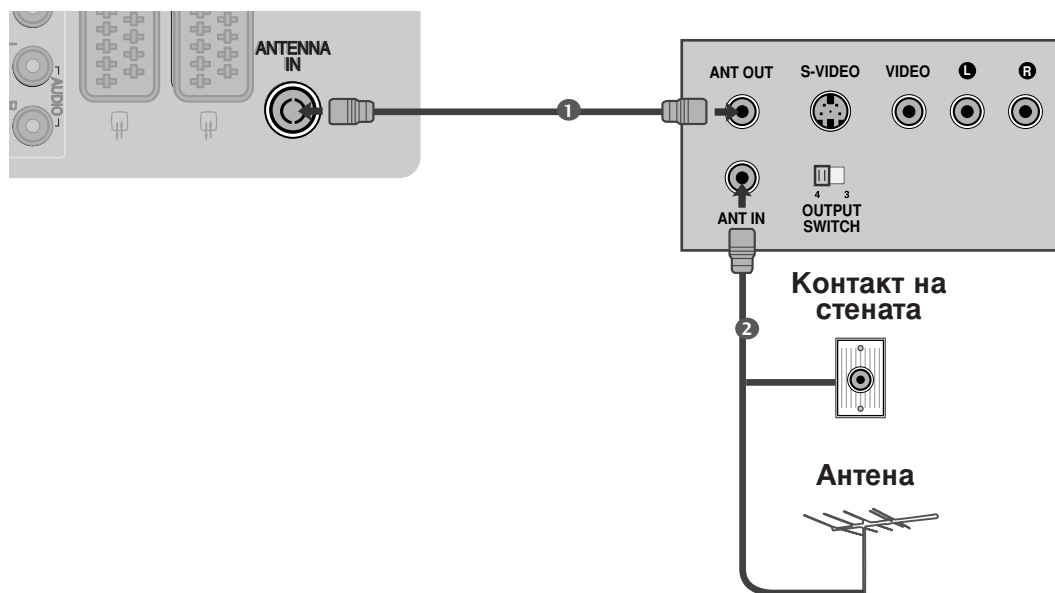

- 1 Свържете гнездото **ANT OUT** (Антенен изход) на видеокасетофона към гнездото **ANTENNA IN** на телевизора.
- 2 Свържете антенния кабел към гнездото **ANT IN** (Антенен вход) на видеокасетофона.
- 3 Натиснете бутона **PLAY** (Възпроизвеждане) на видеокасетофона и настройте телевизора и видеокасетофона на подходящата програма за гледане.

Когато свързвате с кабел Scart

- 1 Свържете гнездото scart на видеокасетофона към гнездото scart **AV1** (Аудио-видео 1) на телевизора. Моля, ползвайте екраниран кабел scart.
- 2 Вкарайте видеокасета във видеокасетофона и натиснете **PLAY** (Възпроизвеждане) на видеокасетофона. (Направете справка с ръководството на видеокасетофона.)
- 3 Изберете **AV1** (Аудио-видео 1) като източник на входа с бутона **INPUT** на дистанционното управление.
- 4 Ако е свързано scart гнездото **AV2** (Аудио-видео 2), изберете **AV2** (Аудио-видео 2) като източник на входа.

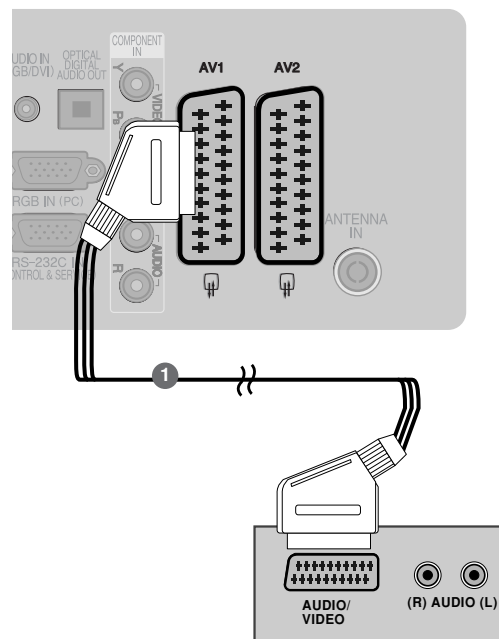

! БЕЛЕЖКА

- ▶ Ако искате да използвате кабел за EURO scart, трябва да използвате екраниран кабел за сигнал през Euro scart.

Когато свързвате с кабел RCA

- 1 Свържете **AUDIO/VIDEO** (АУДИО/ВИДЕО) конекторите между телевизора и видеокасетофона. Цветовете на жаковете трябва да отговарят на цветовете на гнездата. (Видео = жълто, аудио ляво = бяло, аудио дясно = червено)
- 2 Вкарайте видеокасета във видеокасетофона и натиснете **PLAY** (ВЪЗПРОИЗВЕЖДАНЕ) на видеокасетофона. (Направете справка с ръководството на видеокасетофона.)
- 3 Изберете **AV3** като източник на входящия сигнал с бутона **INPUT** (ВХОД) на дистанционното управление.

! БЕЛЕЖКА

- ▶ Ако имате моно видеокасетофон, свържете аудио кабела от видеокасетофона към гнездото **AUDIO L/MONO** (АУДИО ЛЯВО/МОНО) на телевизора.

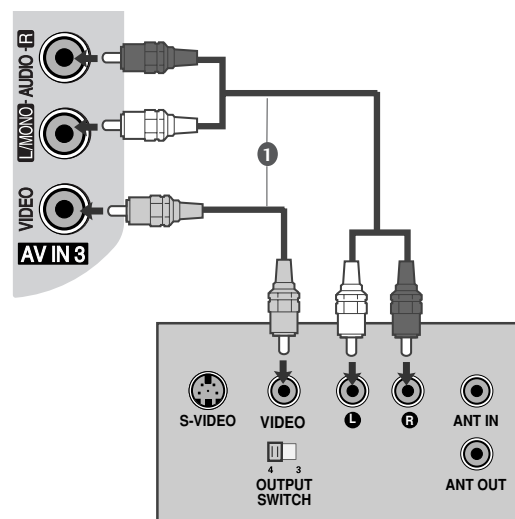

НАСТРОЙКА НА ВЪНШНО ОБОРУДВАНЕ

Когато свързвате с кабел S-Video (само за плазмени телевизори)

- 1 Свържете изхода S-VIDEO на видеокасетофона към входа **S-VIDEO** на телевизора. Качеството на картината се подобрява в сравнение с нормалния вход за композитен сигнал (RCA кабел).
- 2 Свържете аудиоизходите на видеокасетофона **AUDIO** (Аудио) входовете на телевизора.
- 3 Вкарайте видеокасета във видеокасетофона и натиснете **PLAY** (ВЪЗПРОИЗВЕЖДАНЕ) на видеокасетофона. (Направете справка с ръководството на видеокасетофона.)
- 4 Изберете **AV3** като източник на входящия сигнал с бутона **INPUT** (ВХОД) на дистанционното управление.

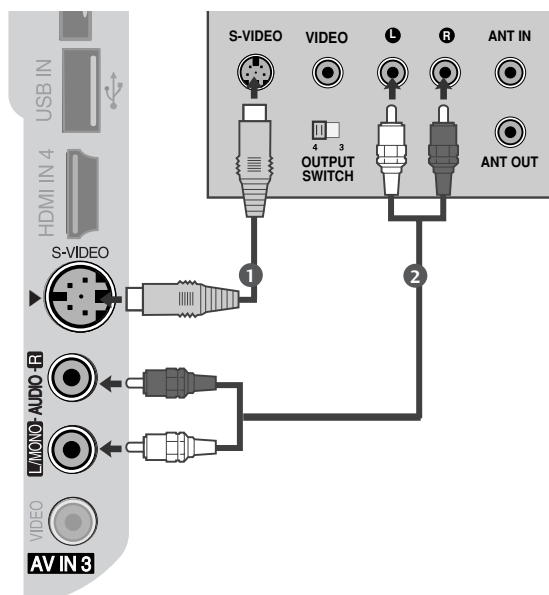

! БЕЛЕЖКА

- ▶ Ако и двата конектора S-VIDEO и VIDEO са свързани едновременно към S-VHS на видеокасетофона, може да се приема само S-VIDEO сигнал.

ПОСТАВЯНЕ НА СИ МОДУЛ

- За да гледате кодирани (платени) програми в режим на цифрова телевизия.
- Тази функция не е налична за всички страни.

- 1 Поставете СИ модула в слота за карта **PCMCIA** (Personal Computer Memory Card International Association) или телевизора, както е показано.

За допълнителна информация вж. стр. 49.

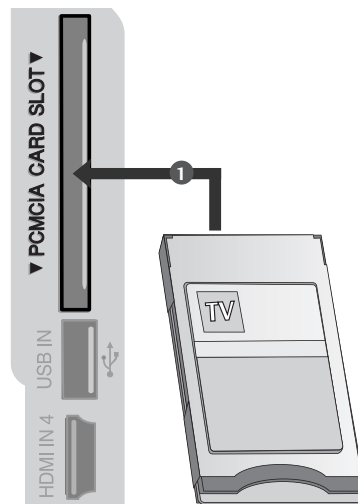

НАСТРОЙКА НА ИЗХОД ЗА ЦИФРОВО АУДИО

Изпраща аудио сигнал от телевизора към външна аудио апаратура чрез порта на изхода за цифрово аудио (оптичен).

- 1 Свържете единия край на оптичния кабел към порта Digital Audio (Optical) Output на телевизора.
- 2 Свържете другия край на оптичния кабел към цифровия аудио (оптичен) вход на аудио апаратурата.
- 3 Задайте опцията TV Speaker (ТВ високоговорител) на Off (Изкл.) в менюто AUDIO (АУДИО). (► стр.88). Вж. ръководството на външната аудио апаратура за указания за работата.

⚠ ВНИМАНИЕ

- Не гледайте в оптичния изходен порт. Гледането в лазерен лъч може да ви увреди зрението.

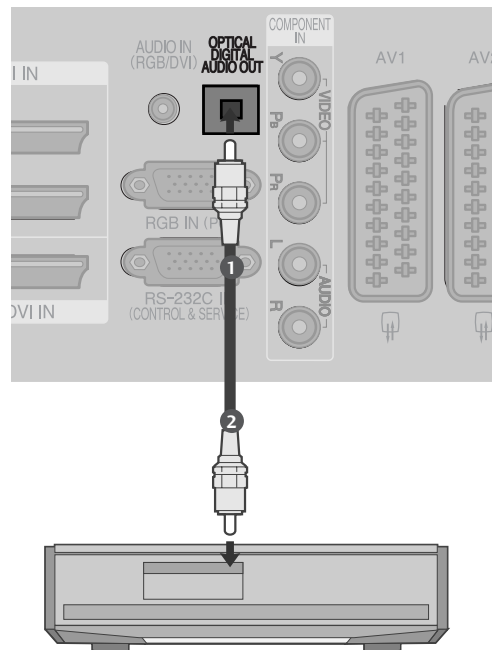

НАСТРОЙКА НА ВЪНШНО ОБОРУДВАНЕ

НАСТРОЙКА НА ДРУГ АУДИО/ВИДЕО ИЗТОЧНИК

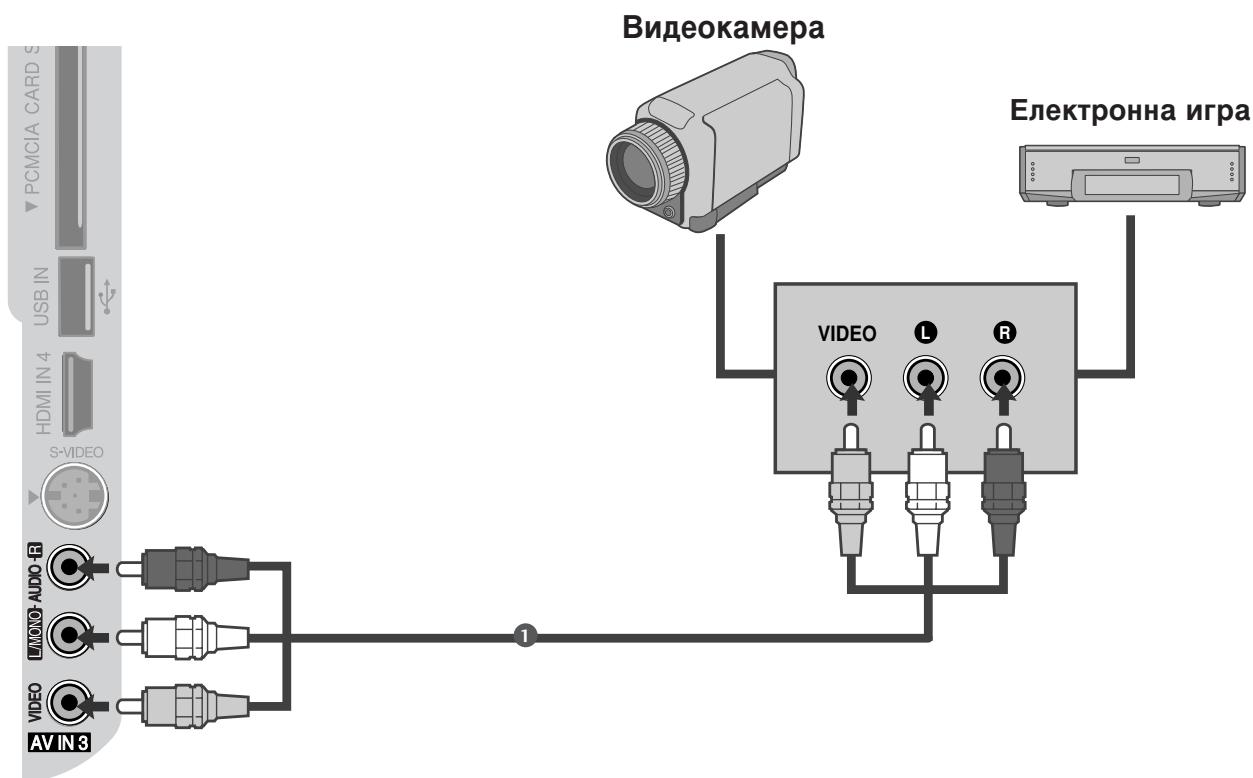

- 1 Свържете **AUDIO/VIDEO** (АУДИО/ВИДЕО) конекторите между телевизора и видеокасетофона. Цветовете на жаковете трябва да отговарят на цветовете на гнездата. (Видео = жълто, аудио ляво = бяло, аудио дясно = червено)
- 2 Изберете **AV3** като източник на входящия сигнал с бутона **INPUT** (ВХОД) на дистанционното управление.
- 3 Работете със съответното външно оборудване.
Направете справка с ръководството на външното оборудване.

НАСТРОЙ А НА USB ВХОДА(С изключение на 50PG40**)

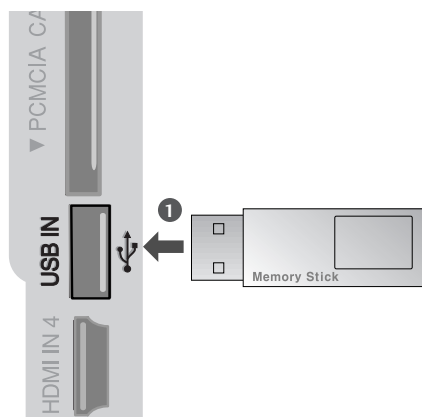

- 1 Свържете USB устройството към входните USB жакове от страни на телевизора.
.....
- 2 След свързване на входните USB жакове използвайте функцията USB. (► стр.56)

НАСТРОЙКА НА ВЪНШНО ОБОРУДВАНЕ

Настройка за компютър

Този телевизор има Plug and Play възможности, което означава, че компютърът се настройва

Когато свързвате с 15-щифтов D-образен кабел

- 1 Свържете RGB конектора на компютъра към гнездото **RGB IN (PC)** на телевизора.
- 2 Свържете аудиоизхода на компютъра към входа **AUDIO IN (RGB/DVI)** на телевизора.
- 3 Включете компютъра.
- 4 Изберете **RGB** като източник на входа с бутона **INPUT** на дистанционното управление.

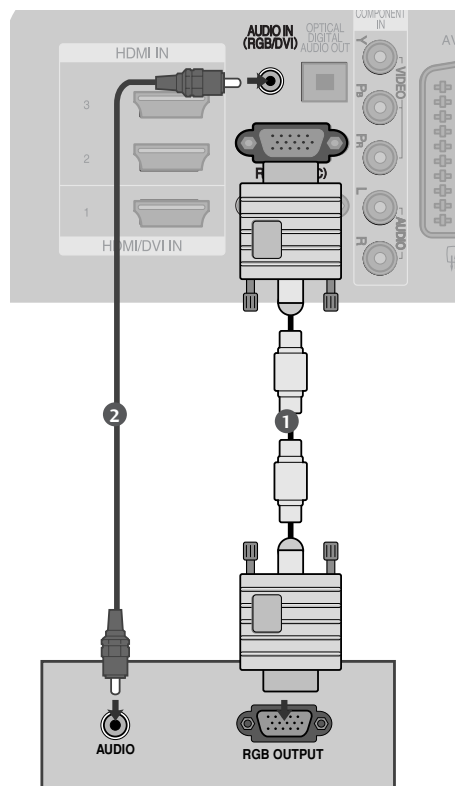

Когато свързвате с кабел HDMI към DVI

- 1 Свържете DVI изхода на компютъра към гнездото **HDMI/DVI IN1** на телевизора.
- 2 Свържете аудиоизхода на компютъра към входа **AUDIO IN (RGB/DVI)** на телевизора.
- 3 Включете компютъра.
- 4 Изберете **HDMI1** като източник на входа с бутона **INPUT** на дистанционното управление.

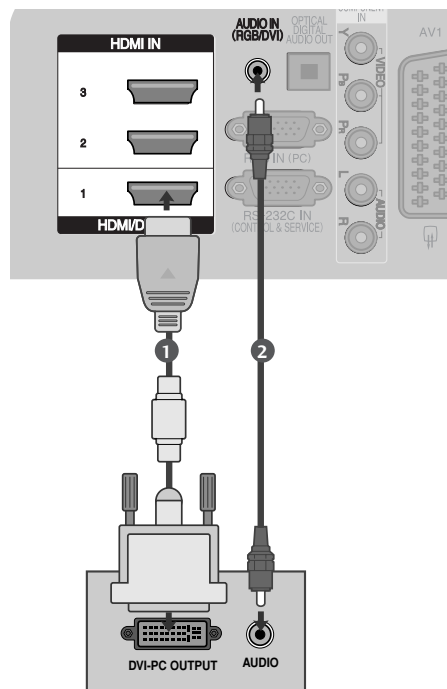

Поддържана разделителна способност на дисплея

МОДЕЛИ ТЕЛЕВИЗОРИ С ПЛАЗМЕН ДИСПЛЕЙ

режим RGB-PC, HDMI/DVI-PC

Разделителна способност	Хоризонтална честота (kHz)	Вертикална честота (Hz)
720x400	31,468	70,08
640x480	31,469	59,94
800x600	37,879	60,31
1024x768	48,363	60,00
1280x768	47,78	59,87
1360x768	47,72	59,8
1920x1080	66,587	59,937
1280x1024	63,98	60,02
1400x1050	65,317	59,979

Само 50/60PG70**, 50PG40**

режим HDMI/DVI-DTV

Разделителна способност	Хоризонтална честота (kHz)	Вертикална честота (Hz)
640x480	31,649	59,94
	31,469	60
720x480	31,47	59,94
	31,50	60
720x576	31,25	50,00
1280x720	37,50	50,00
	44,96	59,94
	45,00	60
1920x1080	28,125	50,00
	33,72	59,94
	33,75	60
	27,00	24,00
	33,75	30
	56,25	50,00
	67,433	59,94
	67,50	60

МОДЕЛИ ТЕЛЕВИЗОРИ С ТЕЧНОКРИСТАЛЕН ДИСПЛЕЙ

режим RGB-PC, HDMI/DVI-PC

Разделителна способност	Хоризонтална честота (kHz)	Вертикална честота (Hz)
720x400	31,468	70,08
640x480	31,469	59,94
800x600	37,879	60,31
1024x768	48,363	60,00
1280x768	47,78	59,87
1360x768	47,72	59,8
1920x1080	66,647	59,988
1280x1024	63,981	60,02
1400x1050	65,317	59,979

Само за 32LG60**

режим HDMI/DVI-DTV

Разделителна способност	Хоризонтална честота (kHz)	Вертикална честота (Hz)
640x480	31,469	59,94
	31,469	60
720x480	31,47	59,94
	31,50	60
720x576	31,25	50,00
1280x720	31,50	50,00
	44,96	50,94
	45,00	60
1920x1080	28,125	50,00
	33,72	59,94
	33,75	60
	27,00	24,00
	33,75	30
	56,25	50,00
	67,433	59,94
	67,50	60

НАСТРОЙКА НА ВЪНШНО ОБОРУДВАНЕ

! БЕЛЕЖКА

- ▶ За да се насладите на жива картина и звук, свържете компютър към телевизора.
- ▶ Избягвайте да оставяте неподвижно изображение на екрана за дълъг период от време. Неподвижното изображение може да се отпечата трайно на екрана; когато е възможно използвайте скрийнсейвър.
- ▶ Свържете компютъра към RGB (PC) (RGB ЗА КОМПЮТЪР) или HDMI IN (или HDMI/DVI IN) порта на телевизора; променете съответно разделителната способност на компютъра.
- ▶ В режим PC (компютър) е възможно да се получи шум в картината при някои разделителни способности, честоти на вертикално опресняване, настройки на контраста или яркостта. В такива случаи променете режима PC (компютър) на друга разделителна способност или променете честотата на опресняване, или променете яркостта и контраста от менюто, до изчистване на картината. Ако честотата на опресняване на графичната карта на компютъра не може да се промени, сменете графичната карта или се консултирайте с производителя на графичната карта на компютъра.
- ▶ Синхронизиращата форма на входа е отделна за хоризонталната и вертикалната честота.
- ▶ Свържете кабела на сигнала от изходния порт за монитор на компютъра към порто RGB (PC) на телевизора или кабела на сигнала от изходния порт HDMI на компютъра към входния порт HDMI IN (или HDMI/DVI IN) на телевизора.
- ▶ Свържете аудио кабела от компютъра към AUDIO INPUT (вход за аудио) гнездата на телевизора. (Към телевизора не са приложени кабели за аудио).
- ▶ Ако използвате звукова карта, настройте според изискванията звука на компютъра.
- ▶ Този телевизор използва решение VESA Plug and Play. Телевизорът предава EDID данни към системата на компютъра с DDC протокол. Компютърът се настройва автоматично, когато използва този телевизор.
- ▶ DDC протоколът е настроен предварително за режим RGB (аналогово RGB), HDMI (цифрово RGB).
- ▶ Ако е необходимо, регулирайте настройките за Plug and Play според функциите.
- ▶ Ако графичната карта на компютъра не извежда аналогов и цифров RGB сигнал едновременно, свържете само едното – RGB или HDMI IN (или HDMI/DVI IN) – за показване на компютъра PC в апарата.
- ▶ Ако графичната карта не извежда аналогов и цифров RGB едновременно, настройте телевизора на RGB или HDMI; (другият режим се настройва автоматично на Plug and Play от телевизора.)
- ▶ DOS режимът може да не работи, в зависимост от видеокартата, ако използвате кабел от HDMI към DVI.
- ▶ Когато използвате твърде дълъг кабел RGB-PC е възможно да се получи шум на екрана. Препоръчваме да се използва кабел по-къс от 5 м. Той осигурява най-добро качество на картината.
- ▶ Ако е свързан HDMI (1080p, над 12 бита) към HDMI извода от страни, екранът може да не изглежда нормално.

Настройка на екрана за режим PC

Възстановяване на настройките на екрана

Възстановява фабричните настройки по подразбиране за Position (Позиция), Size (Размер) и Phase (Фаза).

Тази функция действа в следните режими: RGB[PC].

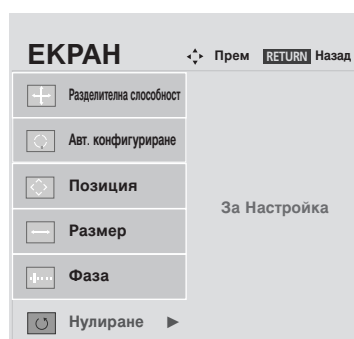
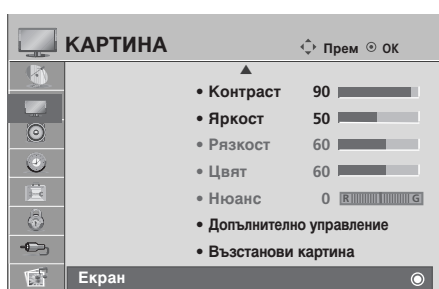

-   Изберете **КАРИНА**.
-   Изберете **ЕКРАН**.
-   Изберете **Нулиране**.
-   Изберете **Да**.
-  Изпълнете **Нулиране**.

- Натиснете бутона **MENU** (МЕНЮ), за да се върнете нормалното гледане на телевизия.
- Натиснете бутона **RETURN** (ВРЪЩАНЕ), за да се върнете към предишния екран на менюто.

НАСТРОЙКА НА ВЪНШНО ОБОРУДВАНЕ

Регулиране на позицията, размера и фазата на екрана

Ако образът не е достатъчно ясен след автоматичното настройване и особено, ако има трептящи елементи, регулирайте ръчно фазата на образа.

Тези функции действат в следните режими: RGB[PC].

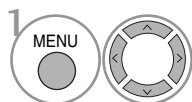
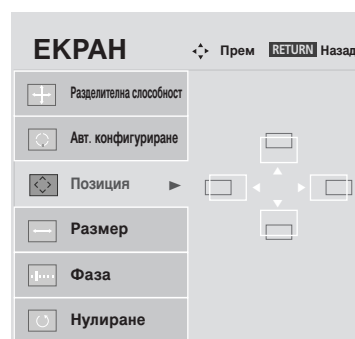
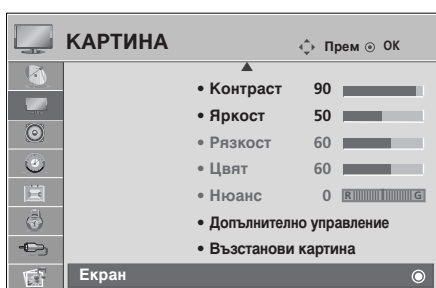

Изберете **КАРИНА**.

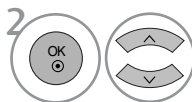

Изберете **ЕКРАН**.

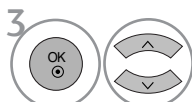

Изберете **Позиция**, **Размер** или **Фаза**.

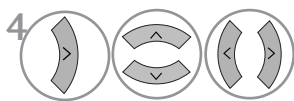

Направете необходимите настройки.

- Натиснете бутона **MENU** (МЕНЮ), за да се върнете нормалното гледане на телевизия.
- Натиснете бутона **RETURN** (ВРЪЩАНЕ), за да се върнете към предишния екран на менюто.

Избиране на разделителна способност

За да виждате нормален образ, направете еднакви разделителната способност при RGB режим и тази на компютъра.

Тези функция действа в следните режими:RGB[PC].

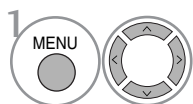
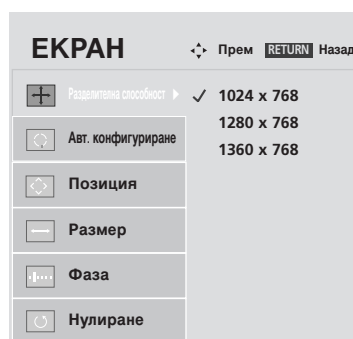
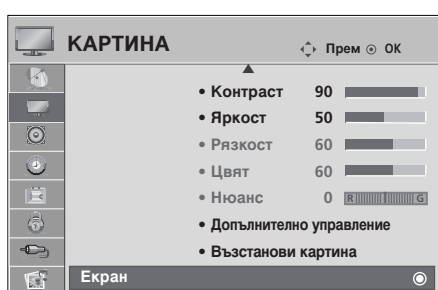

Изберете **КАРИНА**.

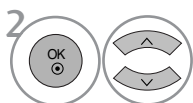

Изберете **ЕКРАН**.

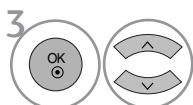

Изберете **Разделителна слособност**.

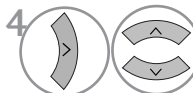

Изберете желаната разделителна способност.

- Натиснете бутона **MENU** (МЕНЮ), за да се върнете нормалното гледане на телевизия.
- Натиснете бутона **RETURN** (ВРЪЩАНЕ), за да се върнете към предишния екран на менюто.

НАСТРОЙКА НА ВЪНШНО ОБОРУДВАНЕ

Автоматично настройване (само в режим RGB [PC – компютър])

Автоматично настройва позицията на образа и намалява трептенето на изображенията. След регулиране, ако образът все още не е добър, телевизорът ви функционира нормално, но има нужда от някои допълнителни настройки.

Авт. конфигуриране

Тази функция е за автоматично настройване на позицията на екрана, часовника и фазата. Докато тече автоматичното конфигуриране, изображението ще бъде нестабилно за няколко секунди.

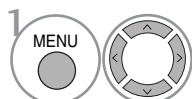
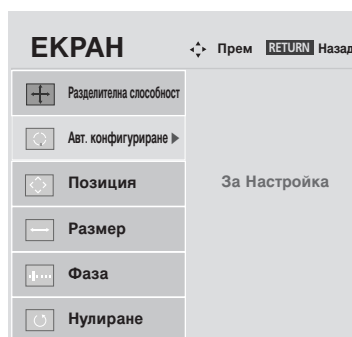
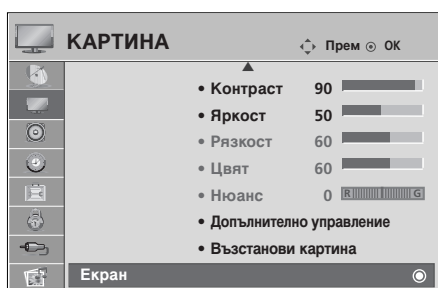

Изберете **КАРТИНА**.

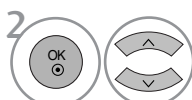

Изберете **ЕКРАН**.

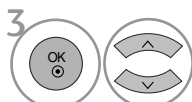

Изберете **Авт. конфигуриране**.

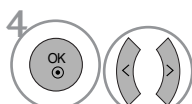

Изберете **Да**.



Изпълнете **Авт. конфигуриране**.

- Ако позицията на образа все още не е правилна, опитайте отново да направите автоматична настройка.
- Ако след избиране на Auto adjustment (Автоматично регулиране) в RGB (PC) се налага картината да бъде допълнително коригирана, можете да промените настройките за Position (Позиция), Size (Размер) или Phase (фаза).

- Натиснете бутона **MENU** (МЕНЮ), за да се върнете нормалното гледане на телевизия.
- Натиснете бутона **RETURN** (ВРЪЩАНЕ), за да се върнете към предишния екран на менюто.

Нулиране (Възстановяване на оригиналните фабрични стойности)

Тази функция е активна при всеки режим.
За да нулирате зададената стойност.

Когато менюто Lock System (Система за заключване) е в положение "On" (Вкл.), се показва съобщение за въвеждане на парола.

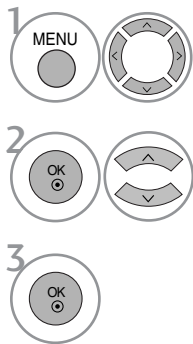
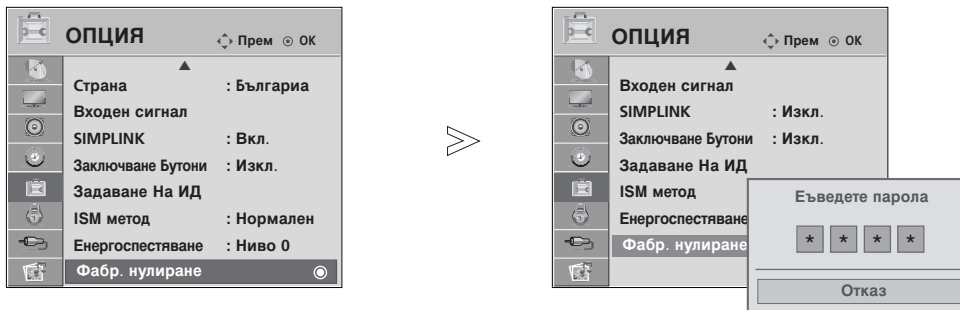

1 Изберете **ОПЦИЯ**.

2 Изберете **Фабр. нулиране**.

- При Lock System (Заключване на системата) в положение "On" (Вкл.), ако сте забравили вашата парола, въведете от клавиатурата на дистанционното управление "7", "7", "7", "7".

- Натиснете бутона **MENU** (МЕНЮ), за да се върнете нормалното гледане на телевизия.
- Натиснете бутона **RETURN** (ВРЪЩАНЕ), за да се върнете към предишния екран на менюто.

ГЛЕДАНЕ НА ТЕЛЕВИЗИЯ / УПРАВЛЕНИЕ НА ПРОГРАМИТЕ

Функции на бутоните на дистанционното управление

Когато използвате дистанционното управление, насочвайте го към сензора на телевизора.

ГЛЕДАНЕ НА ТЕЛЕВИЗИЯ / УПРАВЛЕНИЕ НА ПРОГРАМИТЕ



- 1**
- MODE (РЕЖИМ)** Избира работния режим на дистанционното управление.
 - POWER** (Включване/изключване) **Включва** телевизора от режим на готовност или го **изключва** в режим на готовност.
 - INPUT** Режимът на външен вход се сменя циклично при превключване. Включва телевизора от режим на готовност.
 - TV/RAD** Избира Radio (Радио), TV (Телевизионен) и DTV канал.

- Q.MENU (БЪРЗО МЕНЮ)** Изберете желаната настройка в бързото меню. (Aspect Ratio (Съотношение на страните), Power Saving (Икономия на енергия – само за плазмените модели), Фоново осветление (Яркост – само за LCD моделите), Clear Voice (Ясен глас), Picture Mode (Режим на картина), Sound Mode (Режим на звук), Audio (Аудио), Sleep Timer (Таймер за сън), USB Eject (Изваждане на USB устройство)(С изключение на 50PG40**))
- MENU (Меню)** Избира меню. Изчиства всички образи от екрана и се връща към гледане на телевизия от всяко меню.
- GUIDE(УКАЗАТЕЛ)** Показва справочник на програмите.

- НАВИГАЦИОНЕН БУТОН** (нагоре/надолу/наляво/надясно) Дава ви възможност да се движите по екранните менюта и да регулирате настройките на системата според вашите предпочитания.
- OK** Приема вашия избор или показва текущия режим.

- RETURN(EXIT) (ВРЪЩАНЕ(ИЛИ ЗХОД))** Позволява на потребителя да се върне на една стъпка в интерактивно приложение, EPG или друга функция на взаимодействие с потребителя.
- INFO** **i** Показва настояща информация за екрана.
- AV MODE (АУДИО/ВИДЕО РЕЖИМ)** Помага да се избират и настройват изображения и звук при свързване на аудиовизуални устройства.

- ЦВЕТНИ БУТОНИ** Тези бутони се използват за телетекст (само при **TELETEXT** модели) или **редактиране на програми**.

- 2**
- Бутони за TELETEXT (Телетекст)** Тези бутони се използват за телетекст. За повече информация вижте раздела “Телетекст”.
 - SUBTITLE (СУБТИТРИ)** Извиква предпочитания режим на субтитри в цифров режим.
 - SIMPLINK** Показване на списък от AV устройства, свързани с телевизора. Когато натиснете този бутон, менюто Simplink се появява на екрана.



VOL (Volume) (Сила на звука) ▲ или ▼ Регулира силата на звука.

MARK (МАРКИРАНЕ) Поставяне и премахване на отметка за програми в USB менюто. (С изключение на 50PG40**)

FAV(ПРЕДПОЧИТАНА ПРОГРАМА) Показва избраната предпочитана програма.

MUTE (Изключване на звука) **Включва или изключва** звука.

PR (Programme) (Програма) ▲ или ▼ Избира програма.

PAGE UP/DOWN (С ТРАНИЦА НАГОРЕ/НАДОЛУ) Преминава от един пълен екран с информация към следващия/предишния.

Цифрови бутони 0-9 Избира програма. Избира номерирани елементи от меню.

LIST (Списък) показва таблицата с програмите.

Q.VIEW (Бърз преглед) Връща към програмата, която сте гледали непосредствено преди това.

SIMPLINK/USB Управлява SIMPLINK или USB менюто (списък на снимките и списък на музиката) (С изключение на 50PG40**).

Поставяне на батериите

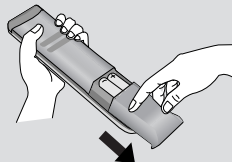

- Отворете капака на гнездото за батерии от задната страна.
- Поставете две батерии 1,5V AAA, като спазвате полярността (+ с +, - с -). Не смесвайте стари или употребявани батерии с нови такива.
- Затворете капака.

ВКЛЮЧВАНЕ НА ТЕЛЕВИЗОРА

Когато телевизорът ви е включен, можете да се възползвате от функциите му.

- 1 Първо, свържете правилно кабела за електрозахранването. В този момент телевизорът преминава в режим на готовност
- 2 От режим на готовност, за да включите телевизора натиснете бутон ϕ / I, INPUT или P \blacktriangle \blacktriangledown (или P \wedge \vee) на телевизора, или натиснете бутон POWER(ЕЛЕКТРОЗАХРАНВАНЕ), INPUT(ВХОД), P \wedge \vee или цифрови бутони(0~9) а дистанционното, и телевизорът ще се включи.

Инициализиране на настройката

Ако след включване на телевизора на екрана се покаже OSD (On Screen Display, екранно меню), можете да настроите Language (Език), Select Mode (Избор на режим), Country (Страна), Time Zone (Часова зона), Auto programme (Автоматична настройка на програми).

БЕЛЕЖКА

- a. Екранното меню автоматично ще излезне от екрана след около 40 секунди, ако не бъде натиснат бутон.
- b. Натиснете бутона RETURN, за да смените текущото екранно меню на предишно екранно меню.
- c. За страните без потвърдени стандарти за DTV излъчване, някои DTV функции може и да не работят, което зависи от начина на DTV излъчване.
- d. Режим Home (Дом.) е оптималната настройка за домашна обстановка и това е режимът по подразбиране за телевизора.
- e. Режим In Store (Магазин) е оптималната настройка за използване в магазин. Ако даден потребител промени данните за качеството на образа, след известен период от време режим In Store (Магазин) връща качеството на образа на изделието към настройката, зададена от нас.
- f. Режимът (Home (Дом.), In Store (Магазин)) може да бъде променен чрез Factory Reset (Възстановяване на фабричните настройки) в меню OPTION (ОПЦИИ).
- g. Режим In Store (Магазин) оптимална настройка за показване в магазин. Режим In Store (Магазин) инициализира телевизора за настройка на качеството на образа и задейства "TruMotion Demo" след известен период от време (само за 42/47LG60**, 42LG61**).

Избор на програма

- 1 Натиснете P \wedge \vee или цифровите бутони, за да изберете номера на програмата.

Регулиране силата на звука

- 1 Натискайте бутона \blacktriangle + / - (Сила на звука), за да регулирате силата на звука.

Ако желаете да изключите звука, натиснете бутона **MUTE** (Изключване на звука).

Можете да включите отново звука, като натиснете някой от бутоните **MUTE**(Изключване на звука), \blacktriangle + / - или I/II.

БЪРЗО МЕНЮ

OSD (Екранният дисплей) на вашия телевизор може да се различава от показаното в това ръководство.

Q.Меню (Бързо меню) е меню на функции, които често се използват от потребителите.

- **Aspect Ratio (Съотношение на страните):** Избира желанния формат на картината. За настройка на увеличаването изберете 14:9, Zoom1 и Zoom2 в менюто за съотношение на страните. След като завършите избора на степен на увеличение, дисплеят се връща към бързото меню.
- **Power Saving (Икономия на енергия) (само за плазмени телевизори):** Регулира яркостта на екрана, за да се намали консумацията на електроенергия от телевизора.
- **Фоново осветление (само за LCD телевизори):** Регулира яркостта на екрана. При промяна на източника на сигнала настройката се връща към фабричната настройка по подразбиране.
- **Clear Voice (Ясен глас):** Чрез разпознаване на спектъра на човешкия глас сред другите шумове, помага на потребителите да слушат по-добре човешки гласове.
- **Picture Mode (Режим картина):** Избира желанния режим на картината.
- **Sound Mode (Режим звук):** Тази функция автоматично задава онази комбинация на звука, която изглежда най-добра за наблюдаваното изображение. Избира желанния режим на звука.
- **Audio (Аудио):** Избира звуковия изход.
- **Sleep Timer (Таймер за сън):** Настройва таймера за "сън".
- **USB Eject (Изваждане на USB устройство):** Изберете тази опция, за да извадите USB устройството. (С изключение на 50PG40**)

ТЕЛЕВИЗОР С ПЛАЗМЕН ДИСПЛЕЙ

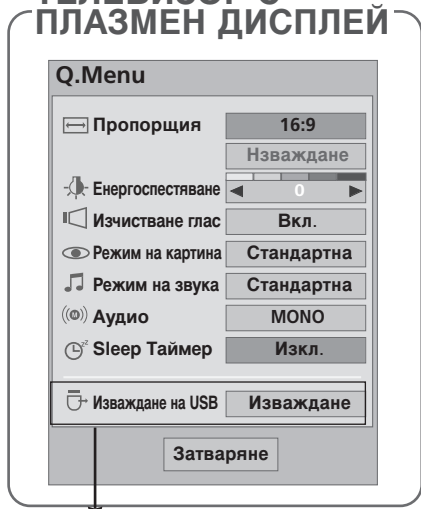

ТЕЛЕВИЗОР С ТЕЧНОКРИСТАЛЕН ДИСПЛЕЙ

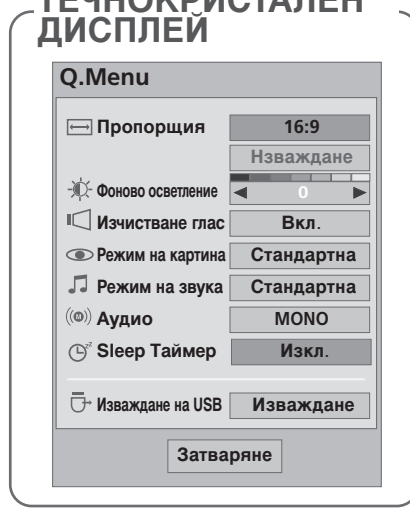

(С изключение на 50PG40**)

1. Показва всяко меню.
2. или Изберете желанния от вас източник.
- 3.

- Натиснете бутона **Q.MENU** (БЪРЗО МЕНЮ), за да се върнете към нормалното гледане на телевизия.
- Натиснете бутона **RETURN** (ВРЪЩАНЕ), за да се върнете към предишния екран на менюто.

ГЛЕДАНЕ НА ТЕЛЕВИЗИЯ / УПРАВЛЕНИЕ НА ПРОГРАМИТЕ

Избор и регулиране на екранни менюта

OSD (Екранният дисплей) на вашия телевизор може да се различава от показаното в това ръководство.

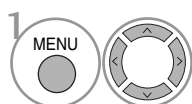
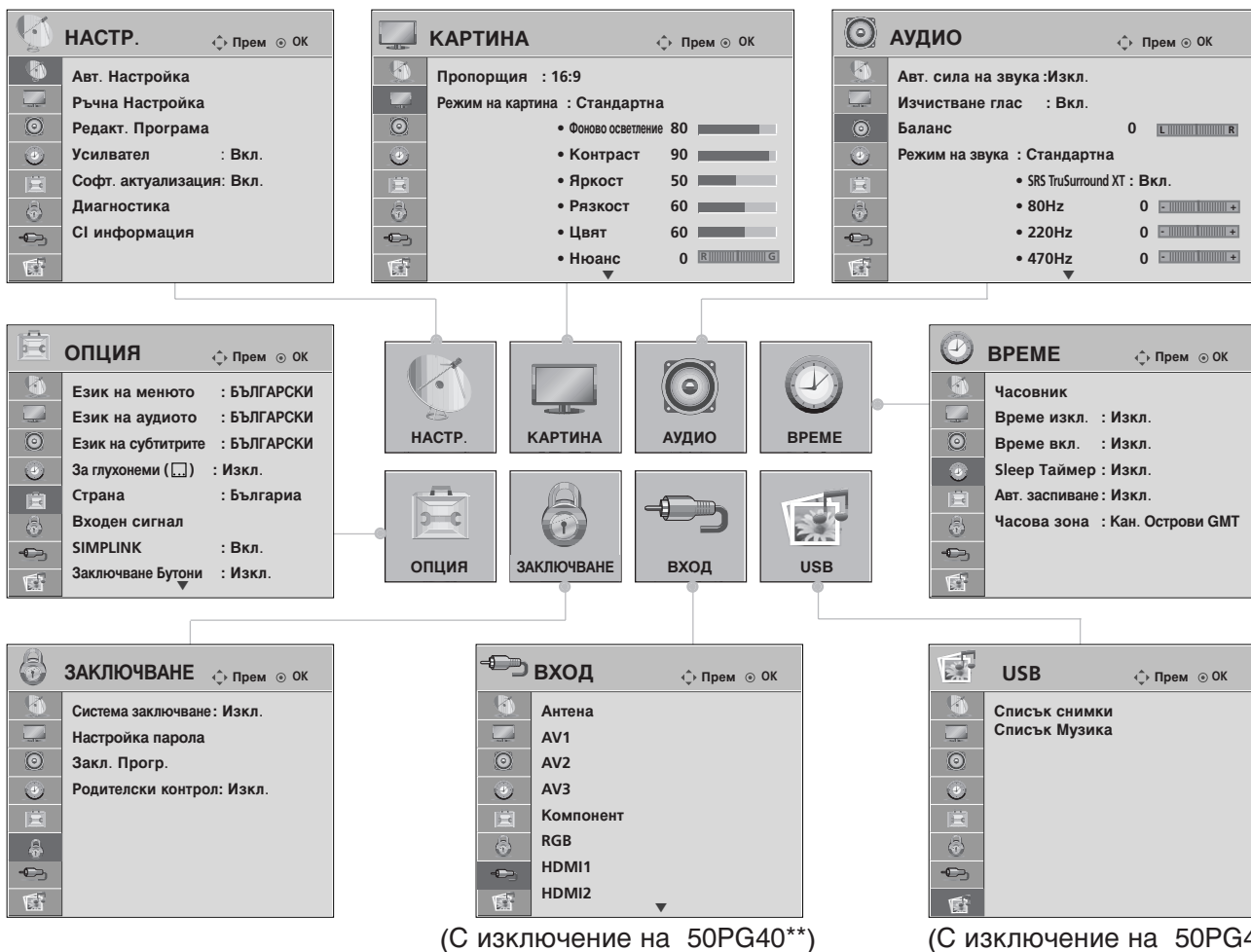

1 Показва всяко меню.

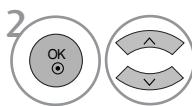

2 Избира елемент от меню.



3 Прехвърляне в изскачащото меню.

- Натиснете бутона **MENU** (МЕНЮ), за да се върнете нормалното гледане на телевизия.
- Натиснете бутона **RETURN** (ВРЪЩАНЕ), за да се върнете към предишния екран на менюто.

! БЕЛЕЖКА

- ▶ Използването на ISM Method (ISM метод) и Power Saving (Икономия на енергия) е възможно само за плазмените модели.
- ▶ Използването на Back Light (Подсветване отзад), Power Indicator (Индикатор на захранването), TruMotion, TruMotion Demo (Демонстрация на TruMotion) е възможно само за LCD моделите.
- ▶ Използването на TruMotion и TruMotion Demo (Демонстрация на TruMotion) е възможно само за моделите 42/47LG60** 42LG61**.
- ▶ Не е възможно да използвате CI Information (Общ интерфейс) и Booster (Усилване) в режим Analogue (Аналогова телевизия).
- ▶ При моделите 50PG40** INPUT (ВХОД) и USB няма да се покажат.

Автоматична настройка на програмите

Използвайте го за автоматично намиране и запаметяване на програмите.

Когато започнете автоматично програмиране, цялата запаметена информация за станции ще бъде изтрита.

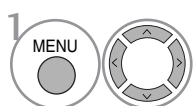
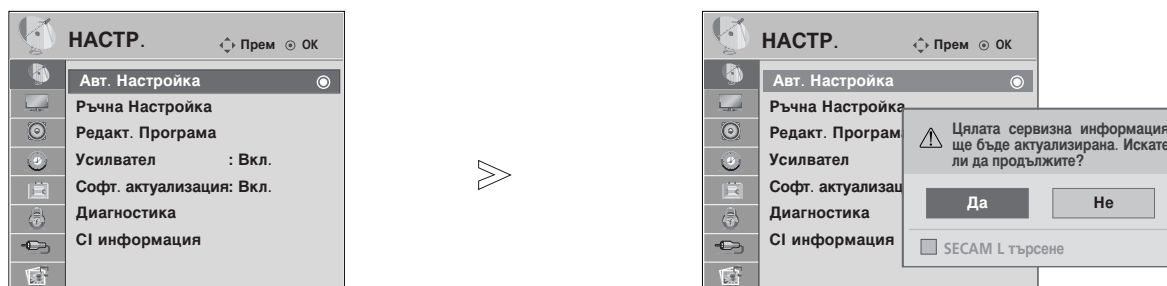

Изберете **НАСТР.**..

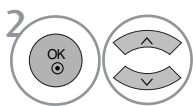

Изберете **Авт. Настройка.**

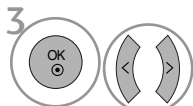

Изберете **Да.**



Изпълнете **Авт. Настройка.**

- Използвайте цифровите бутони, за да въведете 4-цифрена парола в **Система заключване Вкл.**
- Ако искате да продължите автоматичното настройка, изберете **Да**, като използвате бутона < > . След това натиснете бутона OK. В противен случай изберете **Не**.

- Натиснете бутона **MENU** (МЕНЮ), за да се върнете нормалното гледане на телевизия.
- Натиснете бутона **RETURN** (ВРЪЩАНЕ), за да се върнете към предишния екран на менюто.

Ръчна настройка на програмите (В ЦИФРОВ РЕЖИМ)

Ръчната настройка ви дава възможност ръчно да добавите програмата към своя списък от програми.

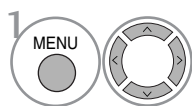
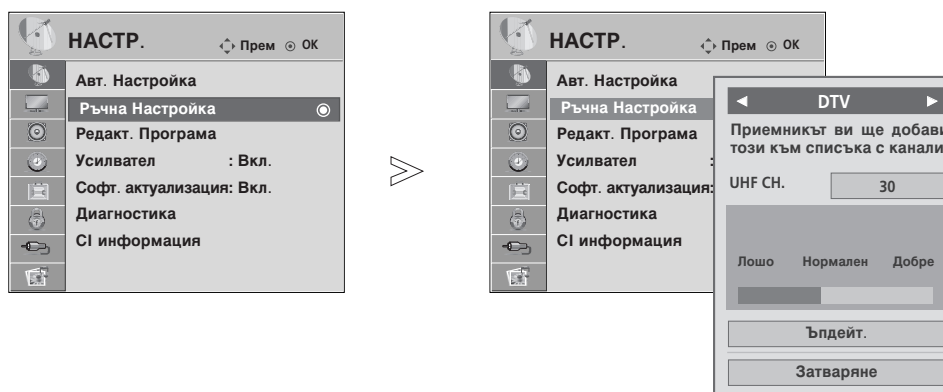

Изберете **НАСТР..**

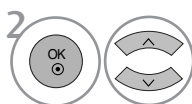

Изберете **Ръчна Настройка.**

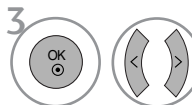

Изберете **DTV.**

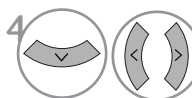

Изберете желаня номер на канал.

• Използвайте цифровите бутони, за да въведете 4-цифрена парола в **Система заключване Вкл.**

- Натиснете бутона **MENU** (МЕНЮ), за да се върнете нормалното гледане на телевизия.
- Натиснете бутона **RETURN** (ВРЪЩАНЕ), за да се върнете към предишния екран на менюто.

Ръчна настройка на програмите (В АНАЛОГОВ РЕЖИМ)

Ръчната настройка ви дава възможност ръчно да настроите и подредите програмите в желаната от вас последователност.

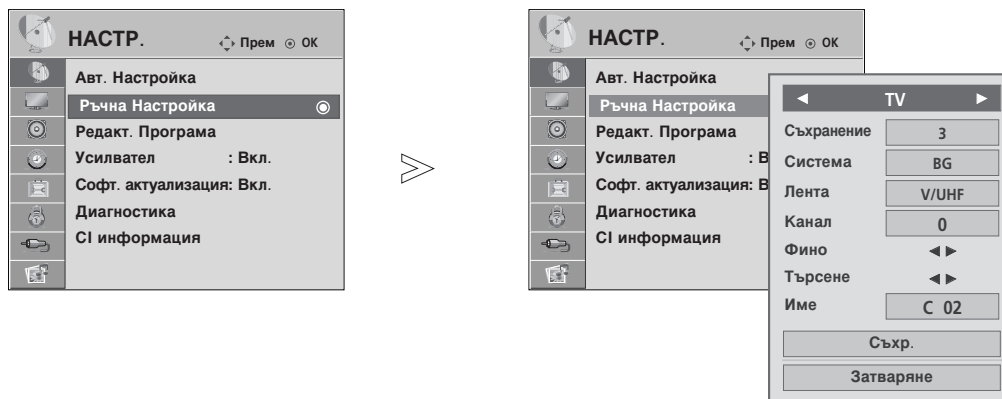

- 1 Изберете **НАСТР..**
- 2 Изберете **Ръчна Настройка.**
- 3 Изберете **TV.**
- 4 или Изберете желания номер на програма.
- 5 Изберете телевизионна система.

- 6 Изберете **V/UHF** или **Cable** (Кабел).
- 7 или Изберете желания номер на канал.
- 8 Започнете търсене.
- 9 Изберете **Съхр..**

- Натиснете бутона **MENU** (МЕНЮ), за да се върнете нормалното гледане на телевизия.
- Натиснете бутона **RETURN** (ВРЪЩАНЕ), за да се върнете към предишния екран на менюто.

- Използвайте цифровите бутони, за да въведете 4-цифрена парола в **Система заключване Вкл.**
- **L** : SECAM L/L' (Франция)
- **BG** : PAL B/G, SECAM B/G (Европа/Източна Европа/Asia/New Zealand/M.East/Africa/Australia)
- **I** : PAL I/II (Великобритания/Ирландия/Hong Kong/South Africa)
- **DK** : PAL D/K, SECAM D/K (Източна Европа/China/Africa/CIS)
- За да запаметите друга програма, повторете стъпки 4-9.

ГЛЕДАНЕ НА ТЕЛЕВИЗИЯ / УПРАВЛЕНИЕ НА ПРОГРАМИТЕ

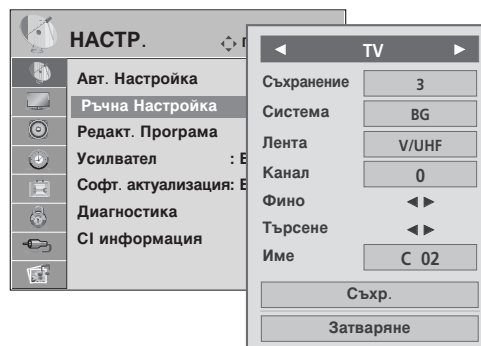
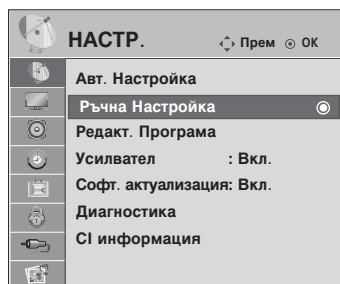

■ Задаване на име на канал

Също така за всеки номер на програма можете да зададете име на канал от пет символа.

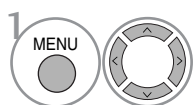

Изберете **НАСТР..**

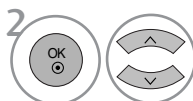

Изберете **Ръчна Настройка.**



Изберете **TV.**

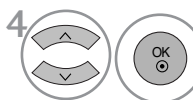

Изберете **Име.**

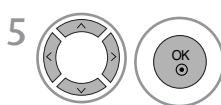

Изберете позицията, задайте втори знак и т.н. Можете да използвате буквите от А до Z, цифрите от 0 до 9, +/- или празно поле.

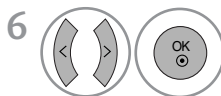

Изберете **Затваряне.**

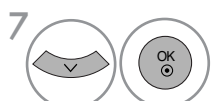

Изберете **Съхр..**

■ Фина настройка

По принцип фината настройка е необходима, ако образът е лош.

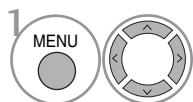

Изберете **НАСТР..**

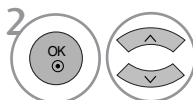

Изберете **Ръчна Настройка.**

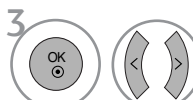

Изберете **TV.**



Изберете **Фино.**



Направите фина настройка за получаване на най-добра картина и звук.



Изберете **Съхр..**

- Натиснете бутона **MENU** (МЕНЮ), за да се върнете нормалното гледане на телевизия.
- Натиснете бутона **RETURN** (ВРЪЩАНЕ), за да се върнете към предишния екран на менюто.

Промяна на програма

Когато даден номер на програма се пропуска, това означава, че при нормален режим на гледане на телевизия няма да можете да го изберете с бутоната P ^ ∨ при гледане на телевизия.

Ако искате да изберете пропуснатата програма, въведете директно номера на програмата с цифровите бутони или я изберете от менюто за редактиране на програмата.

Тази функция ви дава възможност да пропуснете запаметените програми.

Само в някои страни е възможно преместването на номер на програма с **ЖЪЛТИЯ** бутон.

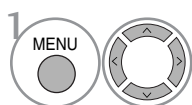
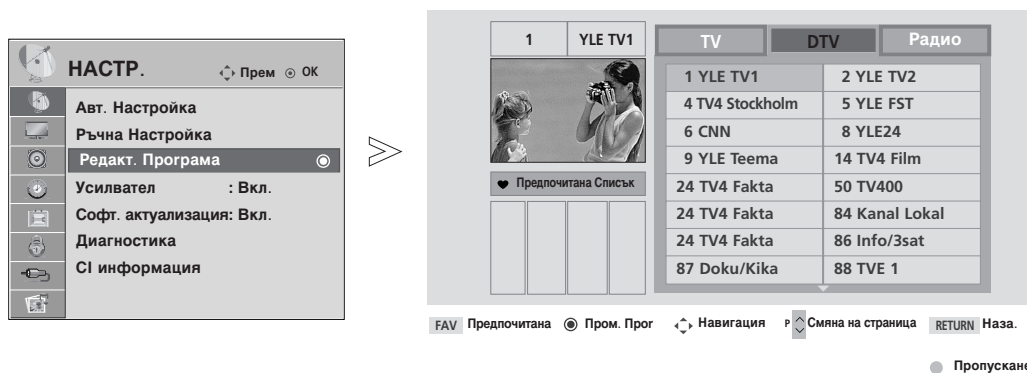

Изберете **НАСТР..**

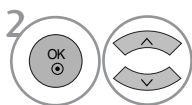

Изберете **Редакт. Програма.**



Влезте в **Редакт. Програма.**



Изберете програмата, която да запаметите или пропуснете.

- Използвайте цифровите бутони, за да въведете 4-цифрена парола в **Система заключване Вкл.**

- Натиснете бутоната **MENU** (МЕНЮ), за да се върнете нормалното гледане на телевизия.
- Натиснете бутоната **RETURN** (ВРЪЩАНЕ), за да се върнете към предишния екран на менюто.

В DTV/RADIO РЕЖИМ

■ Пропускане на номер на програма



Изберете номера на програмата, която да пропуснете.



Програмата, която ще бъде пропусната, се променя в синьо.



Освободете пропуснатата програма.

- Когато даден номер се пропусна, това означава, че при нормален режим на гледане на телевизия няма да можете да го избирате с бутон **P** ^ ∨.
- Ако искате да изберете пропуснатата програма, въведете директно номера на програмата с цифровите бутони или я изберете от менюто за редактиране на програма или електронния указател на програмите (EPG).

■ Избор на предпочитана програма.



Изберете номера на любимата си програма.

- Веднага ще включи избраната програма в списъка с любими програми.

В TV РЕЖИМ

Тази функция ви дава възможност да изтриете или пропуснете запазените програми.

Освен това можете да преместите някои канали и да използвате други номера на програми.

■ Auto Sort (Автоматично сортиране)

1  **ЗЕЛЕНО** Стартирайте **Авт. Сортиране**.

- След като веднъж активирате Auto Sort (Автоматично сортиране), повече не можете да редактирате програми.

■ Изтриване на програма

1  Изберете номера на програмата, която да изтриете.



2  **ЧЕРВЕНО** Програмата, която ще бъде изтрита, се променя в червено.

3  **ЧЕРВЕНО** Освободете програмата, която да се изтрие.

- Маркираната програма се изтрива, всички останали програми се преместват с една позиция нагоре.

■ Преместване на програма

1  Изберете номера на програмата, която да преместите.

2  **ЖЪЛТО**  Програмата, която ще бъде преместена, се променя в ЖЪЛТО.

3  **ЖЪЛТО** Освободете програмата, която да се премести.

■ Пропускане на номер на програма



1  Изберете номера на програмата, която да пропуснете.

2  **СИНЬО** Програмата, която ще бъде пропусната, се променя в синьо.

3  **СИНЬО** Освободете пропуснатата програма.

- Когато даден номер се пропуска, това означава, че при нормален режим на гледане на телевизия няма да можете да го изберете с бутон P \wedge \vee .
- Ако искате да изберете пропуснатата програма, въведете директно номера на програмата с цифровите бутони или я изберете от менюто за редактиране на програма или програмната схема.

■ Избор на предпочитана програма

1   **MARK FAV** Изберете номера на любимата си програма.

- Избраната програма ще бъде включена в списъка с любими програми.

Booster (Усилвател) (в цифров режим)

Ако телевизионният сигнал е слаб, задайте Booster (Усилвател) на On (Вкл).
Ако сигналът е силен, изберете Off (Изкл).

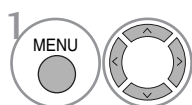
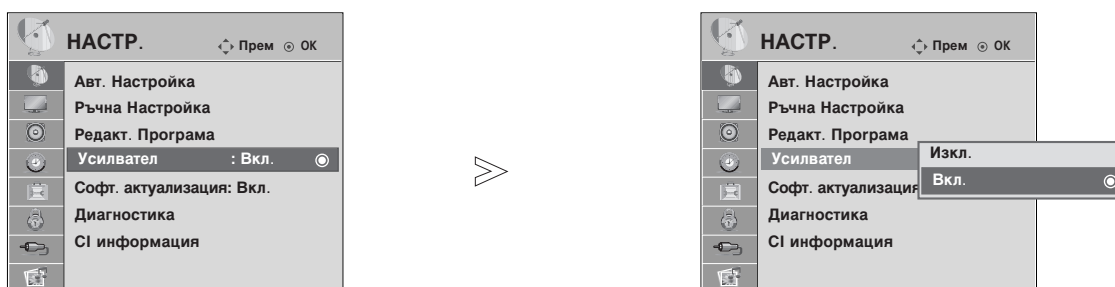

Изберете **НАСТР.**..

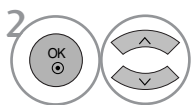

Изберете **Усилвател.**

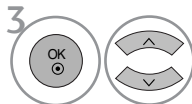

Изберете **On** (Включено) или **Off** (Изключено).



Запомнете.

- Натиснете бутона **MENU** (МЕНЮ), за да се върнете нормалното гледане на телевизия.
- Натиснете бутона **RETURN** (ВРЪЩАНЕ), за да се върнете към предишния екран на менюто.

SOFTWARE UPDATE (АКТУАЛИЗАЦИЯ НА СОФТУЕРА) (САМО В ЦИФРОВ РЕЖИМ)

Софтуерна актуализация означава, че софтуерът ще бъде изтеглен през цифрова сухоземна излъчваща система.

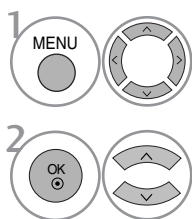
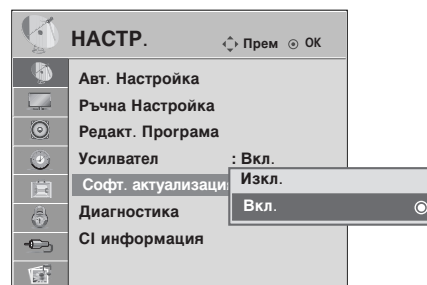
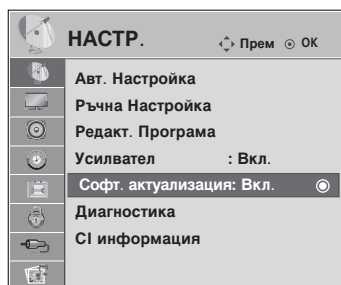

1 Изберете **НАСТР.**..

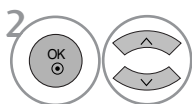

2 Изберете **Софт. актуализация.**

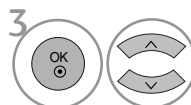

3 Изберете **On** (Включено) или **Off** (Изключено).
• Ако изберете **Вкл.**, ще се покаже поле за потвърждение от потребителя, за да уведоми, че е намерен нов софтуер.



4 Запомнете.

* При задаване на "Актуализация на софтуера"

Понякога при предаването на актуализирана информация за цифровия софтуер на екрана на телевизора ще се появи следното меню.

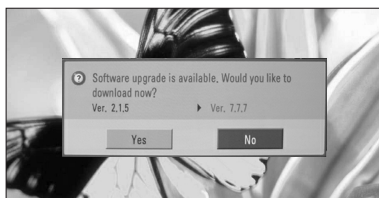

Когато менюто Software Update (Актуализиране на софтуера) е в положение "Off" (Изкл.), се показва съобщение да го промените на "On" (Вкл.).

Изберете **Да** с помощта на бутона < > и когато видите следната картина.



При изключване на захранването изтеглянето започва. При включване на захранването по време на актуализиране се показва лентата на напредъка.

След завършване на актуализирането на софтуера системата се рестартира.

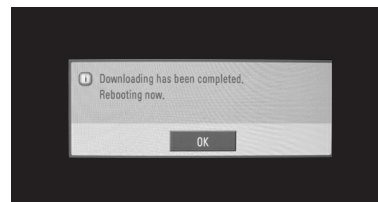







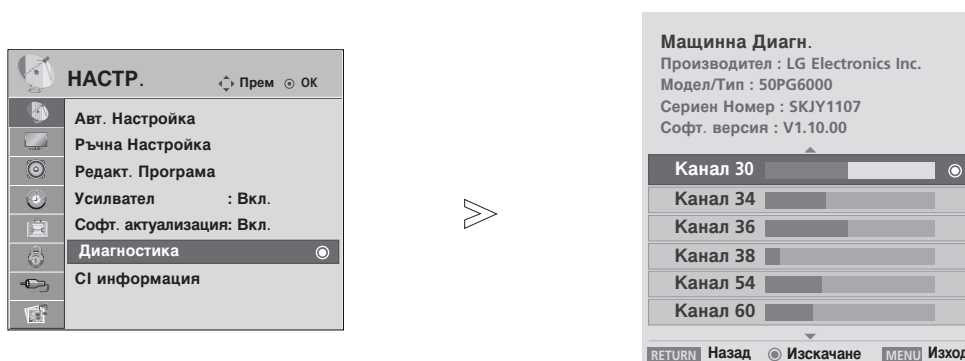

- По време на извършването на актуализация на софтуера имайте предвид следното:
 - Захранването на телевизора не трябва да се прекъсва.
 - Телевизорът не трябва да се изключва.
 - Връзката към антената не трябва да се прекъсва.
 - След актуализация на софтуера можете да проверите актуализираната версия на софтуера в менюто Диагностика .

DIAGNOSTICS (ДИАГНОСТИКА)

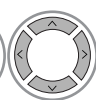
Тази функция ви позволява да видите производителя, модела/типа, серийния номер и версията на софтуера.

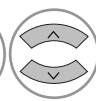
Показва информацията и силата на сигнала на включения MUX.
Показва силата на сигнала и името на услугата на избрания MUX.



-   Изберете **НАСТР..**
-   Изберете **Диагностика.**
-  Покажете Manufacturer (Производител), Model/Type (Модел/тип), Serial Number (Серийн номер) и Software Version (Версия на софтуера).
-   Покажете информацията за канала.

- Натиснете бутона **MENU** (МЕНЮ), за да се върнете нормалното гледане на телевизия.
- Натиснете бутона **RETURN** (ВРЪЩАНЕ), за да се върнете към предишния екран на менюто.

ИНФОРМАЦИЯ ЗА СИ [ОБЩ ИНТЕРФЕЙС]

Тази функция ви позволява да гледате някои кодирани услуги (платени услуги). Ако извадите СИ модула, няма да можете да гледате платените услуги. Когато модулет се постави в слота за СИ, можете да влезете в менюто на модула. За да закупите модул и смарт карта, обърнете се към своя доставчик. Не поставяйте или изваждайте често САМ модула от апарата. Това може да предизвика неизправност. Когато апаратът се включи след поставяне на СИ модула, често не се чува звук.

Може да се появи неестествена картина, в зависимост от СИ модула и смарт картата.

Функцията СИ (Общ интерфейс) може да не е приложима в зависимост от условията на излъчване в страната.

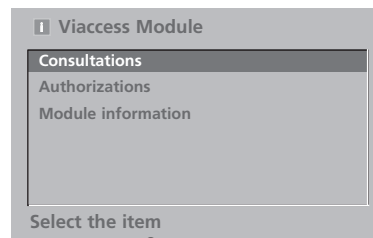
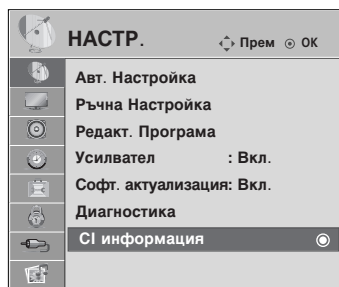

- Това екранно меню е само за илюстрация, като опциите на менюто и форматът на екрана ще бъдат различни, в зависимост от доставчика на цифровите платени услуги.
- Възможно е да сменяте екрана на менюто на СИ (Common Interface) и услугата чрез своя доставчик.

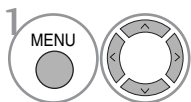

1 Изберете **НАСТР.**

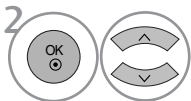

2 Изберете **СИ информация.**

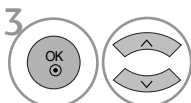

3 Изберете желанния елемент. Информация за модула, информация за смарт картата, език, изтеглен софтуер и др.

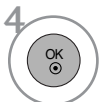

- Натиснете бутона **MENU** (МЕНЮ), за да се върнете нормалното гледане на телевизия.
- Натиснете бутона **RETURN** (ВРЪЩАНЕ), за да се върнете към предишния екран на менюто.

Програмна схема

Можете да проверите запаметените програми, като извикате програмната схема.

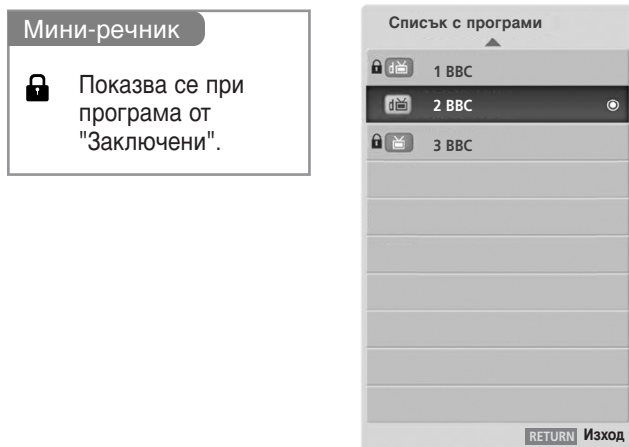



■ Извикване на програмната схема

- 1  Покажете PROGRAMME LIST (СПИСЪК НА ПРОГРАМИТЕ).

- Може да откриете някои сини програми. Настроени са така, че да се пропускат в режим автоматично програмиране или редактиране.
- Някои програми с изписан номер в програмната схема указват, че нямат име на канала.

■ Избор на програма в програмната схема

- 1  Изберете програма.
- 2  Превключете на програмата с желания номер.

-  Режимът ще се смени от програмата, която гледате в момента от телевизор на DTV и на Radio (Радио).

■ Преглеждане на програмната схема

- 1  Превъртете страниците.
- 2  Върнете се към телевизионен режим.

■ Показване на таблицата на предпочитаните програми

- 1  Показва списъка на предпочитаните програми.

СПИСЪК НА ВХОДОВЕТЕ

HDMI и AV1, 2 (SCART) се разпознават по извода за откриване, затова се разрешават само когато има напрежение, подадено от външно устройство.

Чрез използване на бутона TV/RAD (ТВ/Радио) можете да се прехвърляте външен вход на RF вход и на последната гледана програма в режим DTV/RADIO/TV (DTV/Радио/ТВ).

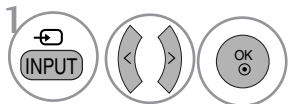
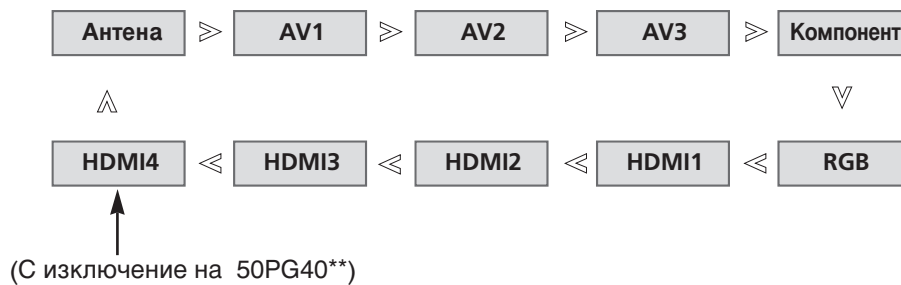

Изберете входния източник.

- Освен това можете да настроите менюто INPUT (ВХОД). (С изключение на 50PG40**)

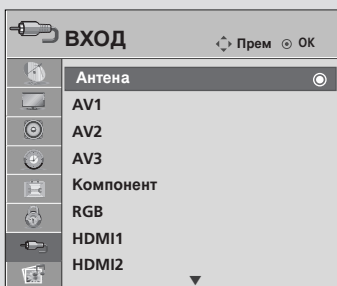

- **Антенa:** Изберете го, ако гледате DTV/TV.
- **AV1, AV2, AV3 :** Изберете го, ако гледате VCR или външно оборудване.
- **Компонентен:** Изберете го, ако използвате DVD плейър или цифров телевизионен приемник в зависимост от конектора.
- **RGB:** Изберете го, ако използвате компютър в зависимост от конектора.
- **HDMI1, HDMI2, HDMI3, HDMI4(С изключение на 50PG40**):** Изберете го, ако използвате DVD плейър, компютър или цифров телевизионен приемник в зависимост от конектора.

ГЛЕДАНЕ НА ТЕЛЕВИЗИЯ / УПРАВЛЕНИЕ НА ПРОГРАМИТЕ



Работи само на устройство с лого SIMPLINK. Проверете за наличието на лого SIMPLINK.

Изделието може да не работи правилно, когато се използва с други изделия с HDMI-CEC функция.

Това ви позволява да управлявате и пускате други AV устройства, свързани с телевизора, посредством HDMI кабел без допълнителни кабели и настройки.

Ако не искате да е включено менюто SIMPLINK, изберете **Изкл.**

Функцията SIMPLINK не се поддържа за входа HDMI IN 4(само 50PG40**): HDMI IN 3).

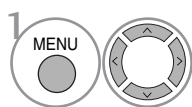
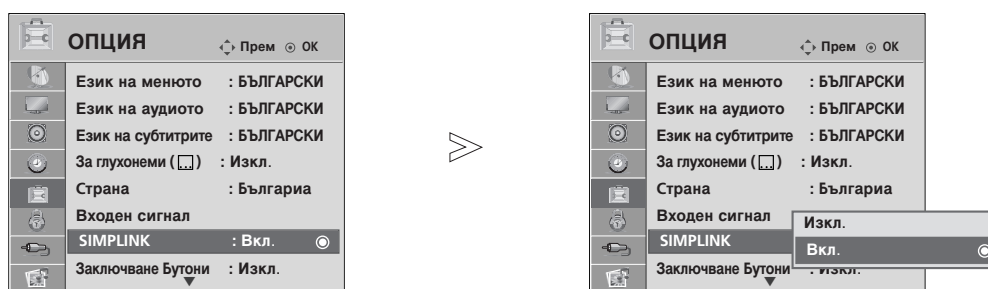

Изберете **ОПЦИЯ**.

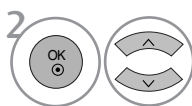

Изберете **SIMPLINK**.

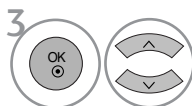

Изберете **On** (Включено) или **Off** (Изключено).



Запомнете.

- Натиснете бутона **MENU** (МЕНЮ), за да се върнете нормалното гледане на телевизия.
- Натиснете бутона **RETURN** (ВРЪЩАНЕ), за да се върнете към предишния екран на менюто.

! БЕЛЕЖКА

- ▶ Свържете HDMI кабела към HDMI/DVI IN или гнездото (HDMI изход) на гърба на устройството SIMPLINK с гнездото HDMI IN.
- ▶ За домашно кино с функцията SIMPLINK: след свързване на гнездото HDMI по горния метод свържете кабела DIGITAL AUDIO OUT към гнездото DIGITAL AUDIO IN на гърба на телевизора и към гнездото OPTICAL на гърба на устройството SIMPLINK.
- ▶ Когато използвате външно устройство със SIMPLINK, натиснете бутона TV от бутона MODE на дистанционното управление и тогава работете с него.
- ▶ Когато входният източник бъде превключен към друг такъв чрез бутон INPUT на дистанционното управление или по друг начин, устройството, работещо със SIMPLINK, спира.
- ▶ Когато избирате или работите с носител на информация в устройството с функция Home theater (домашно кино), тонколоната автоматично превключва на HT Speaker (слушане през домашно кино).

Функции на SIMPLINK

възпроизвеждане на диск

Управлявайте свързаните AV устройства чрез натискане на бутоните \wedge \vee \lt \gt ОК, \blacktriangleright , \blacksquare , II, \blacktriangleleft и \blacktriangleright . (Бутонът \bullet не предлага такива функции.)

Пряко възпроизвеждане

След свързването на AV устройствата към телевизора, можете директно да управлявате тези устройства и да пускате медийни носители без допълнителни настройки.

Избор на AV устройство

Позволява ви да изберете едно от AV устройствата, свързани към телевизора, и да го пускате.

Изключване на всички устройства

Когато изключите телевизора, се изключват всички свързани устройства.

Изключване на аудио изхода

Предлага лесен начин да изключвате аудио изхода.

Синхронизирано включване

Когато пуснете да възпроизвеждане на свързаното AV устройство, телевизорът автоматично ще се включи.

***Устройство, което е свързано към телевизора през HDMI кабел, но не поддържа Simplink, не предлага тази функция.**

Меню SIMPLINK

Натиснете бутона \wedge \vee \lt \gt , а след това бутона ОК, за да изберете желанния източник на SIMPLINK.

- 1 **TV viewing (Гледане на телевизия):** Превключване на предишния телевизионен канал, независимо от режима в момента.
- 2 **DISC playback (Изпълнение на ДИСК):** Избор и изпълнение на свързани дискове. Когато има на разположение повече от един диск, заглавията на дисковете по удобен начин се показват отдолу на екрана.
- 3 **VCR playback (Изпълнение на видеорекордер):** Изпълнение и управление на свързан видеорекордер.
- 4 **HDD Recordings playback (Възпроизвеждане на записи от твърд диск):** Възпроизвеждане и управление на записи, съхранявани на твърдия диск.
- 5 **Audio Out to Home theatre/Audio Out to TV (Аудио изход към домашно кино/към телевизор):** Избор на тонколони на домашното кино или телевизора за изход на аудио.



- Домашно кино: Поддържа се само едно в даден момент
- DVD рекордер: Поддържат се до три едновременно
- Видеокасетофон: Поддържа се само един в даден момент

INPUT LABEL (ЕТИКЕТ НА ВХОДА)

Избира етикет за всеки входен източник.

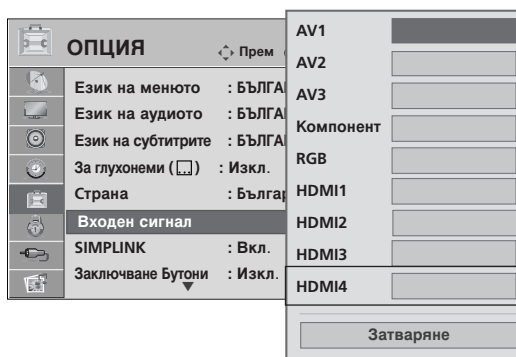
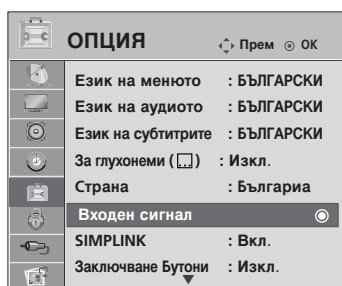

(С изключение на 50PG40**)

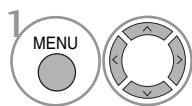

Изберете **ОПЦИЯ**.

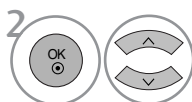

Изберете **Входен сигнал**.

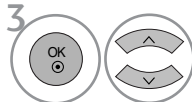

Изберете източника.

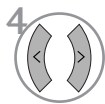

Изберете етикета.

- Натиснете бутона **MENU** (МЕНЮ), за да се върнете нормалното гледане на телевизия.
- Натиснете бутона **RETURN** (ВРЪЩАНЕ), за да се върнете към предишния екран на менюто.

AV MODE (АУДИО/ВИДЕО РЕЖИМ)

При свързване на аудиовизуални устройства към външен вход може да се избират оптимални изображения и звук.

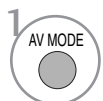
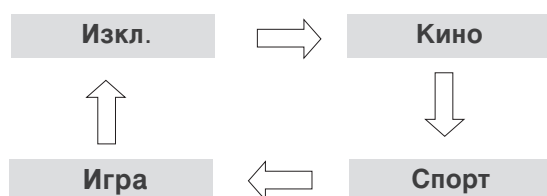

1 Натиснете няколкократно бутона AV MODE (AV РЕЖИМ), за да изберете желанния източник.



- Ако изберете режим Cinema (Кино) в AV mode (AV режим), режимът Cinema (Кино) ще се избере за Picture Mode (Режим картина) и Sound Mode (Режим звук), съответно в менютата PICTURE (КАРТИНА) и AUDIO (АУДИО).
- Ако в AV mode (AV режим) изберете Off (Изкл.), ще се изберат картината и изображението, които зададете първоначално.

А СЕ ИЗПОЛЗВА USB УСТРОЙСТВОТО

- ▶ При моделите **50PG40**** не може да се използва USB функцията.

При свързване на USB устройството

Насладете се на записаната медия, снимки, музика и филми, записани в USB устройството. Огато свързвате едно USB устройство за съхранение, се показва автоматично този екран. Не можете да добавяте нова папка или да изтривате съществуваща в USB устройството за съхранение.

- 1 Свържете USB устройството към входните USB жакове отстрани на телевизора.

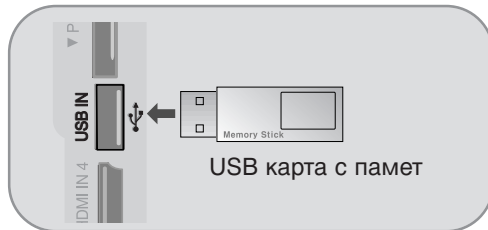

- Не се поддържа USB твърд диск.
- Този телевизор поддържа JPEG и MP3.

- 2 Изберете **СПИС. СНИМ.** или **СПИС. МУЗИКА.**



Когато изваждате USB устройство

Преди да извадите USB устройството, изберете менюто **USB EJECT** (Изваждане на USB устройство).

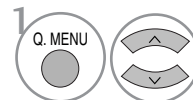

Изберете **Изваждане на USB.**



Предпазни мерки при използване на USB устройство

- ▶ Разпознава се само USB устройство за съхранение.
- ▶ Ако USB устройството за съхранение се свързва през USB концентратор, устройството не се разпознава.
- ▶ Може да не се разпознае USB устройство за съхранение, използващо програма за автоматично разпознаване.
- ▶ Може да не се разпознае USB устройство за съхранение, което използва негов собствен драйвер.
- ▶ Скоростта на разпознаване на едно USB устройство за съхранение може да зависи от всяко устройство.
- ▶ Моля, не изключвайте телевизора и не изваждайте USB устройството за съхранение, когато свързаното USB устройство за съхранение работи.
огато се отдели или извади внезапно такова устройство, могат да се повредят записаните файлове или USB устройството за съхранение.
- ▶ Моля, не включвайте USB устройството за съхранение, което е било изкуствено маневрирано към персонален компютър. Устройството може да причини неизправност на изделието или неуспешно възпроизвеждане. Не забравяйте да използвате само USB устройство за съхранение с нормални музикални файлове или файлове с изображения.
- ▶ Моля, използвайте само USB устройство за съхранение, което е било форматирано като FAT32 файлова система под операционната система Windows. В случай на USB устройство за съхранение, форматирано с различна помощна програма, която не се поддържа от Windows, то може да не се разпознае.
- ▶ Моля, свържете захранване към USB устройство за съхранение, което изисква външен източник на захранване. Ако не, устройството може да не се разпознае.
- ▶ Моля, свържете USB устройството за съхранение с кабел, предложен от производител на USB. Ако се свърже с кабел, който не се предлага от производител на USB, или прекомерно дълъг кабел, устройството може да не се разпознае.
- ▶ Някои USB устройства за съхранение може да не се поддържат или да не работят гладко.
- ▶ Методът за подравняване на файлове на USB устройството е подобен на този в Windows XP и в името на файла могат да се разпознаят до 100 английски знака.
- ▶ Моля, правете резервни копия на важните файлове, защото могат да се повредят данните в USB устройството за съхранение. Управлението на данните е отговорност на потребителя и следователно производителите не покриват повреди на изделия, носители на данни.

СПИСЪ НА СНИМ И

On Screen Display (екранен дисплей) може да е различен за вашия телевизор. Изображенията са пример за подпомагане работата на телевизора.

Поддържан файл PHOTO(*.JPEG)

База: 7680 x 4320

- Можете да възпроизведете само JPEG файлове.
- В JPEG (само SOF0, SOF1) се поддържа само базово сканиране.
- Неподдържаните файлови формати се показват като растерна графика.

омпоненти на екрана

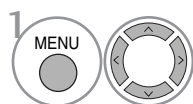

Изберете USB.

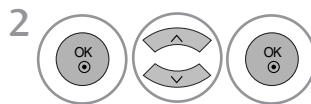

Изберете Списък снимки.

- 1 Отива към файл с по-горно ниво
- 2 Current page/Total pages (Текуща страница/Всичко страници)
- 3 Общ брой на маркираните снимки
- 4 Използваема USB памет
- 5 Съответстващи бутони на дистанционното управление

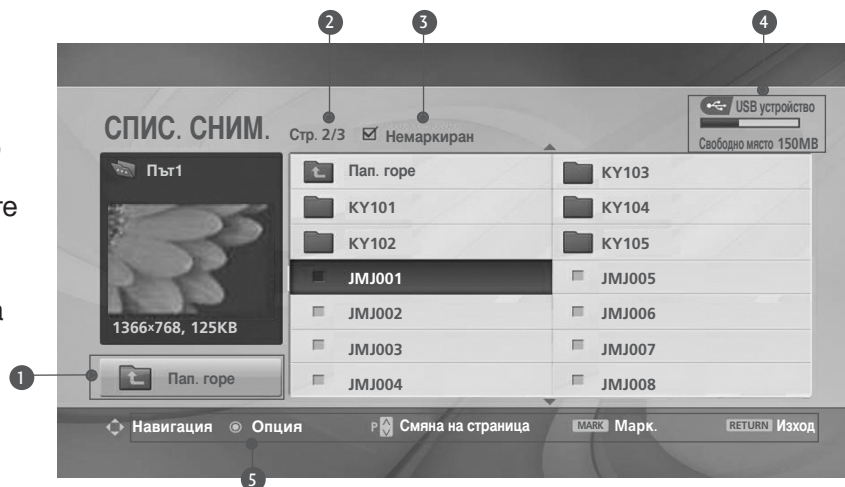

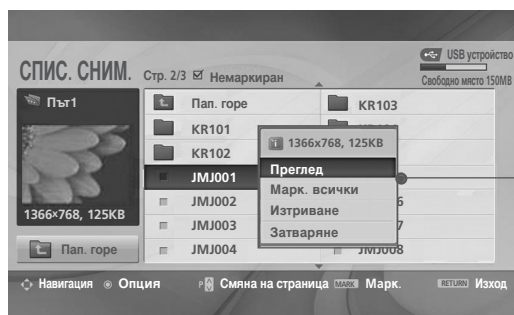
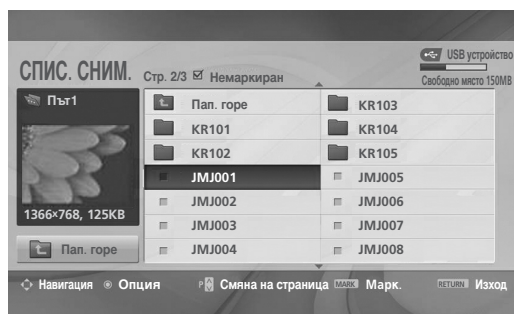

А СЕ ИЗПОЛЗВА USB УСТРОЙСТВОТО

Избор на снимки и изскачащо меню

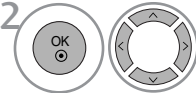

- ▶ **Преглед** : Показва избрания елемент.
- ▶ **Марк. всички** (Маркиране на всички) : Маркиране на всички снимки на екрана.
- ▶ **Демарк. вс** (Отмяна маркирането на всички) : Отменя избора на всички маркирани снимки.
- ▶ **Изтриване** : Изтрива избраната снимка.
- ▶ **Затваряне** : Затваряне на изскачащото меню.

А СЕ ИЗПОЛЗВА USB УСТРОЙСТВОТО

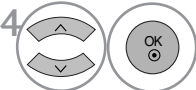
-  Избира папка или устройство.
-  Избира желаните снимки.
-  Показва изскачащото меню.
-  Избира желаното изскачащо меню.

- За обхождане на страницата със снимки използвайте бутона **P** ^ v .
- Използвайте бутона **MARK** (**Марк**), за да маркирате или отмените маркирането на снимка. огато са маркирани една или повече снимки можете да разглеждате отделни снимки или слайдшоу от маркираните снимки. Ако няма маркирани снимки, можете да разглеждате всички снимки поотделно или всички снимки в папката в слайдшоу.

- Натиснете бутона **RETURN** (**ВРЪЩАНЕ**), за да се върнете нормалното гледане на телевизия.

Настройка на менюто в цял екран

Можете да промените настройките за показване на цял екран на снимките, записани на едно USB устройство.

На разположение са подробни операции на екрана за преглед на снимки на цял екран.

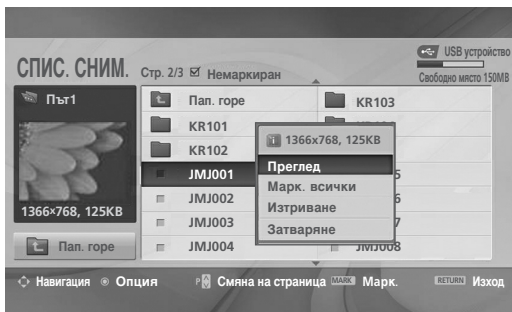
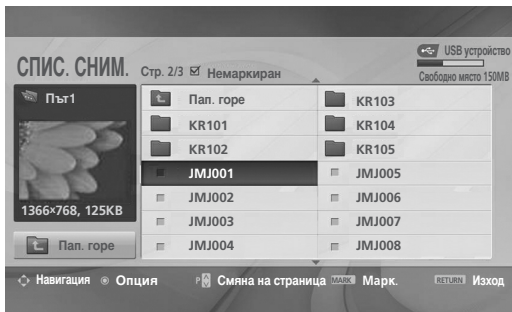

Екранното съотношение на една снимка може да променя размера на показваната на екрана снимка в цял размер.

Натиснете бутона **RETURN** (ВРЪЩАНЕ), за да се върнете към предишния екран на менюто.

- 1  Избира папка или устройство.
- 2   Избира желаните снимки.
- 3  Показва изскачащото меню.
- 4  Изберете **Преглед**.
- 5  Избраната снимка се показва в пълен размер.

- За обхождане на страницата със снимки използвайте бутона **P** ^ v .

А СЕ ИЗПОЛЗВА USB УСТРОЙСТВОТО

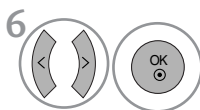

Изберете **Slideshow** (Слайдшоу), **BGM** (Фонова музика), **Rotate** (Завърти), **Delete** (Изтрий), **Option** (Опции) или **Close** (Затвори).

- Използвайте бутоните $\wedge \vee < >$, за да изберете предишна или следваща снимка.
- Използвайте бутоните $\wedge \vee < >$, за да изберете и управлявате менюто на цял екран.

- ▶ **Slide Show** (Поредица слайдове) : огато няма избрана снимка се показват всички снимки в текущата папка по време на слайдшоуто. Избраните снимки се показват по време на слайдшоуто.
 - Задаване на интервал от време за слайдшоуто в Option (опция).
- ▶ **BGM** : Слушане на музика по време на преглед на снимките в пълен размер.
 - Задаване на BGM устройство и албум в Option (опция).
- ▶ **Rotate** : Завърта снимките.
 - Завърта снимката на 90° по посока на часовниковата стрелка.
- ▶ **Изтриване** : Изтрива снимки.
- ▶ **Option** (опция) : Задаване на стойности за скорост на смяна на слайдовете и папка Music (музика).
 - Използвайте бутоните $< >$ и бутон **OK** за задаване на стойностите. След това отидете до **OK** и натиснете **OK** за запаметяване на настройките.
 - Не можете да промените папка Music (музика) докато се възпроизвежда BGM.
- ▶ **Затваряне** : Скриване на менюто на цял екран.
 - За да видите отново менюто на цял екран натиснете бутон **OK** за показване.

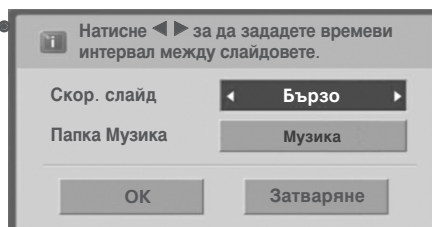

СПИСЪ НА МУЗИКАЛНИ ФАЙЛОВЕ

Закупените музикални файлове (*.MP3) може да съдържат ограничения от авторски права. Възпроизвеждането на тези файлове може да не се поддържа от този модел. С този модул може да се възпроизвежда музикален файл на вашето USB устройство.

On Screen Display (екранен дисплей) може да е различен за вашия телевизор. Изображенията са пример за подпомагане работата на телевизора.

Музикален файл (*.MP3)

Скорост на предаване 32 ~ 320

- Честота на модулиране MPEG1 слой 3: 32 kHz, 44,1 kHz, 48 kHz.

компоненти на екрана

1 MENU Изберете USB.

2 OK Изберете Списък Музика.

1 Отива към файл с по-горно ниво

2 Current page/Total pages (Текуща страница/Всичко страници)

3 Общ брой маркирани музикални файлове

4 Използваема USB памет

5 Съответстващи бутони на дистанционното управление

Музика	Заглавие	Продължителност
Velvet Goldmine (OST...)	Пап. горе	
	Favorite Music	
	Favorite Music No.2	
1:340, 120KB	Velvet Goldmine (OST vers2)	1:34
	Good Bye (Original Ver.)	1:15
	Urban Nite (Feat.Amin.J)	1:20

Навигация Опция Смяна на страница Марк. Изход

А СЕ ИЗПОЛЗВА USB УСТРОЙСТВОТО

Избор на музикални файлове и изскачащо меню

Както е показано, могат да се изброят до 6 музикални заглавия на страница.

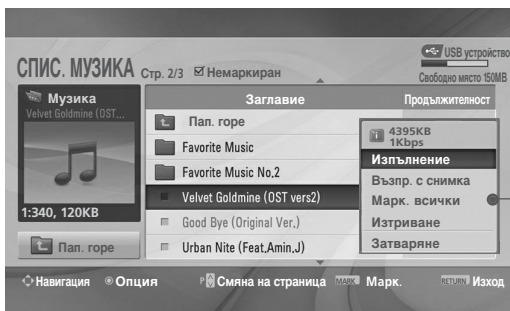
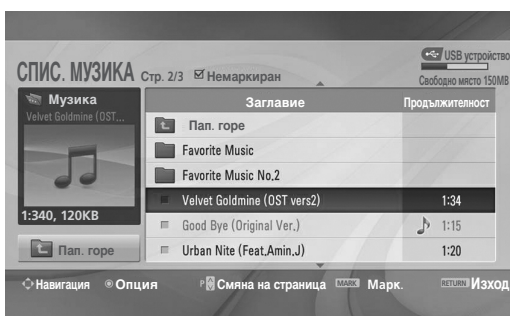

- ▶ **Play (възпроизвеждане)** (по време на стоп): Възпроизвеждане на избраните музикални файлове. Веднага щом свърши музикалното изпълнение започва следващото. Когато няма избрани музикални файлове за възпроизвеждане се възпроизвежда следващият в текущата папка. Ако отидете в друга папка и натиснете бутона ОК спира възпроизвеждането на текущия музикален файл.
- ▶ **Play Marked (възпроизвеждане на маркираните)**: Възпроизвеждане на избраните музикални файлове. Веднага щом свърши музикалното изпълнение, автоматично започва следващото избрано.
- ▶ **Stop Play (спиране на възпроизвеждането)** (по време на възпроизвеждане): Спира възпроизвеждания музикален файл.
- ▶ **Възпр.с снимка**: Стартира възпроизвеждане на избраните музикални файлове и след това отива в **Списък снимки**.
- ▶ **Mark All (маркиране на всички)**: Маркиране на всички музикални файлове в папката.
- ▶ **Демарк. всички**: (отмяна на маркирането на всички): Отменя избора на всички маркирани музикални файлове.
- ▶ **Изтриване** : Изтрива избрания музикален запис.
- ▶ **Затваряне** : Затваряне на изскачащото меню.

А СЕ ИЗПОЛЗВА USB УСТРОЙСТВОТО



1 Избира папка или устройство.

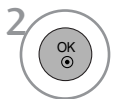

2 Избира желания музикален запис.



3 Показва изскачащото меню.



4 Избира желаното изскачащо меню.









- За обхождане на страницата с музика използвайте бутона **P** ^ v .
- Използвайте бутона **MARK (Марк)**, за да маркирате или отмените маркирането на музикален файл. Когато са маркирани един или повече музикални файла, маркираните музикални файлове ще се възпроизвеждат в последователност. Например, ако искате да слушате само едно изпълнение непрекъснато, просто маркирайте само нето и го възпроизвеждайте. Ако няма маркиран музикален файл ще се възпроизвеждат всички музикални файлове в папката.

- Натиснете бутона **RETURN (ВРЪЩАНЕ)**, за да се върнете нормалното гледане на телевизия.

- Ако не натиснете някой бутон по време на възпроизвеждане, кутийката с информацията за възпроизвеждане (както е показана по-долу) ще „плува“ като екранна защита.
- „Screen Saver“ (екранна защита)?
Екранната защита предпазва екрана от пикселни повреди от оставащо на екрана неподвижно изображение за продължителен период от време.



! БЕЛЕЖКА

- ▶ Когато се възпроизвежда музика, на фона на името на записа се показва иконата .
- ▶ Един повреден или увреден музикален файл не се възпроизвежда, а се показва 00:00 като време на възпроизвеждане.
- ▶ Един музикален файл, изтеглен от платена услуга със защита от авторски права, не тръгва, а показва несъответстващо време на възпроизвеждане.
- ▶ Ако натиснете бутоните ОК,  се спира екранната защита.
- ▶ Бутоните PLAY (възпроизвеждане) , Pause (пауза) , , ,  на дистанционното управление също са на разположение в този режим.
- ▶ Можете да използвате бутона , за да изберете следващата песен, и бутона , за да изберете предишната песен.

EPG (ЕЛЕКТРОНЕН УКАЗАТЕЛ НА ПРОГРАМИТЕ) (В ЦИФРОВ РЕЖИМ)



Тази система има Електронен указател на програмите (EPG), който ви помага при намиране на възможностите за гледане.



EPG предлага информация като списъци на програмите, начални и крайни часове на всички предлагани услуги. Освен това, често в EPG се предлага подробна информация за програмата (наличността и количеството на тези програми е различно в зависимост от конкретната програма).



Тази функция може да се използва само когато от съответната програма се излъчва EPG информация.

В EPG се показва описание на програмите за следващите 8 дни.

 Показва настояща информация за екрана.

 Показва се при програма от цифрова телевизия (DTV).  Показва се при програма с телетекст.

 Показва се при радио програма.  Показва се при програма със субтитри.

 Показва се при програма MHEG.  Показва се при кодирана програма.

 Показва се при програма с Dolby звук.

Включване/изключване на EPG

1  Включете или изключете EPG.

Справочник за програми

1 YLE TV1 6/Map 2006 15:09

Всички		6/Map(Mon)	
	14:00		15:00
1 YLE TV1	Няма информация		Kungskonsumente
2 YLE TV2	No Information	TV2: Farnen	Няма информация
4 TV..	Няма информация		
5 YLE FST	Няма информация		
6 CNN	Няма информация		
8 YLE24	Tänään otsikoissa

TV/RAD Радио FAV Предпочитана INFO Информация Пром. Прог
● Режим ● Дата ● Ръчно записване ● Списък на зададени.

Избор на програма

1  или  Изберете желаната програма.

2  Покажете желаната програма.

Функция на бутоните в режим на указател NOW/NEXT



ЧЕРВЕНО Смяна на режима на EPG.



ЖЪЛТО Въвеждане на запис на таймер/напомняне на режима на настройка.



СИНЬО Въвеждане на запис на таймер/напомняне на режима на списък



ОК Променете на избраната програма.



← → Изберете програма от NOW или NEXT.



↑ ↓ Изберете програмата на излъчване.



P Страница нагоре/надолу.



GUIDE или Изключване на EPG.



TV/RAD Избор на телевизионна или радио програма.



INFO Включване или изключване на подробната информация.

Функция на бутоните в режим "8-дневен указател"



ЧЕРВЕНО Смяна на режима на EPG.



ЗЕЛЕНО Влизане в режим на настройка на дата.



ЖЪЛТО Въвеждане на запис на таймер/напомняне на режима на настройка.



СИНЬО Въвеждане на запис на таймер/напомняне на режима на списък



ОК Променете на избраната програма.



← → Изберете програма от NOW или NEXT.



↑ ↓ Изберете програмата на излъчване.



P Страница нагоре/надолу.



GUIDE или Изключване на EPG.



TV/RAD Избор на телевизионна или радио програма.



INFO Включване или изключване на подробната информация.

Функция на бутоните в режим на смяна на датата



ЗЕЛЕНО Изключване на режима на настройка на датата.



ОК Смяна в избраната дата.



← → Избор на дата.



↑ ↓ Изключване на режима на настройка на датата.



GUIDE или Изключване на EPG.

EPG (ЕЛЕКТРОНЕН УКАЗАТЕЛ НА ПРОГРАМИТЕ) (В ЦИФРОВ РЕЖИМ)

Функция на бутоните в полето за разширено описание



Страница нагоре/надолу.



Въвеждане на запис на таймер/напомняне на режима на настройка.



Включване или изключване на подробната информация.



или



Изключване на EPG.

Функция на бутоните в режим на настройка на запис/напомняне

-Тази функция се предлага само когато записваща апаратура, която използва сигнализиране на записване с рiп8 е свързано с извода DTV-OUT(AV2), като се използва кабел SCART.



Преминаване към режим на указател или списък на таймер.



Запаметяване на запис/напомняне на таймер



Избор на тип, услуга, дата или време начало/край.



Настройка на функция.

Функция на бутоните в режим Schedule List (Списък планирани)



Добавяне на нов режим на ръчна настройка на таймера



Влезте в режим Schedule List (С списък планирани).



Изтриване на избрания елемент.



Преминаване в режим на указател.



Изберете Schedule List.

УПРАВЛЕНИЕ НА КАРТИНАТА

УПРАВЛЕНИЕ НА РАЗМЕРА НА КАРТИНАТА (СЪОТНОШЕНИЕ)

Можете да гледате екрана в различни формати на картината: **16:9**, **Just Scan**, **Оригинална**, **4:3**, **14:9** и **Увеличаване1/2**.

Ако продължително време на екрана се показва фиксирано изображение, то може да се отпечата на екрана и да остане видимо.

Можете да регулирате пропорцията на увеличението с бутона $\wedge \vee$.

Тази функция действа при следните видове сигнал.

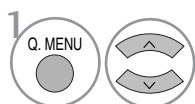

Изберете **Пропорция**.

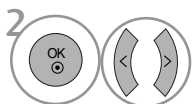

Изберете желанния формат на картината.

- Aspect Ratio (Съотношение на страните) можете да регулирате и от меню PICTURE (КАРТИНА).
- За настройка на увеличаването изберете 14:9, Zoom1 и Zoom2 в менюто за съотношение на страните. След като завършите избора на степен на увеличение, дисплеят се връща към бързото меню.

• 16:9 (широк екран)

Този избор води до хоризонтално регулиране на образа, в линейно съотношение, до запълване на целия екран (полезно е при гледане на DVD във формат 4:3).



• Just Scan

Този избор ще ви позволи да гледате картина с най-добро качество, без загуба на оригиналната картина с висока разделителна способност. Забележка: Ако в оригиналната картина има шум, ще видите шума по ръба.

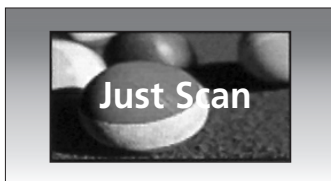

• Оригинална

Когато вашият телевизор приеме широкоекранный сигнал, той автоматично ще превключи на формата на изпращания образ.

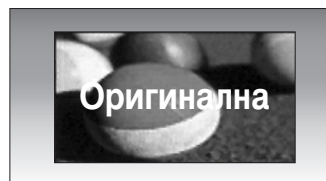

• 4:3

С този избор ще можете да гледате образ в оригиналното съотношение 4:3, със сиви ивици отляво и отдясно.



УПРАВЛЕНИЕ НА КАРТИНАТА

• 14:9

В режим 14:9 можете да гледате образ 14:9 и стандартни телевизионни програми. Екран 14:9 се гледа така, че екран 4:3 е увеличен нагоре/надолу и наляво/надясно.



• Увеличаване1

С този избор ще можете да гледате образа без изменение и със запълване на екрана. Въпреки това горната и долната част от образа ще бъдат отрязани.



• Увеличаване2

Изберете Zoom 2 (Мащабиране 2), ако желаете образът да се измени, като едновременно се изтегли хоризонтално и се отреже вертикално. Така картината ще направи поравно компромис с изменението и запълването на екрана.



! БЕЛЕЖКА

- ▶ Можете да избирате **4:3**, **16:9** (широк), **14:9**, **Увеличаване 1/2** само в режим **Компонент**, **HDMI**.
- ▶ Можете да избирате само **4:3**, **16:9** (широк) само в режим **RGB**.
- ▶ В режим **HDMI/Компонент** (**DTV/HDMI/Компонентно**) (над 720p), се предлага само **Just Scan** (Само сканиране).

ПРЕДВАРИТЕЛНО ЗАДАДЕНИ НАСТРОЙКИ НА КАРТИНАТА

Зададен режим на картината

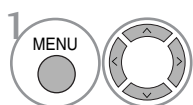
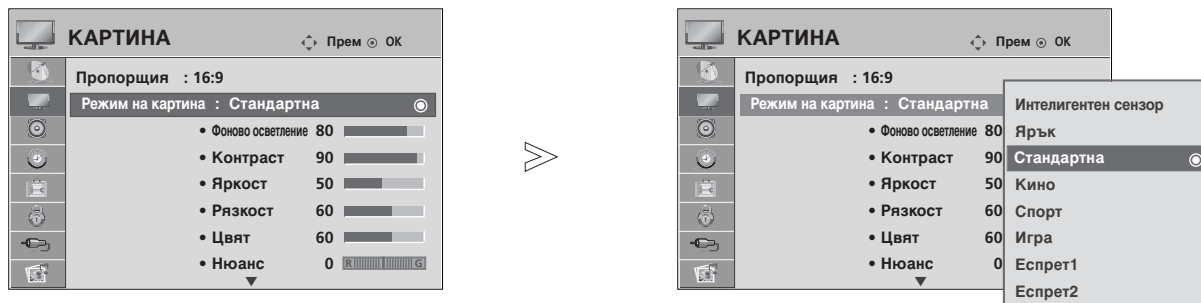

Изберете **КАРТИНА**.

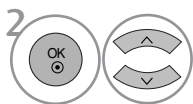

Изберете **Режим на картина**.

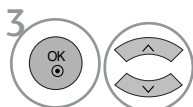

Изберете **Интелигентен сензор** (само за LCD телевизори), **Ярък**, **Стандартна**, **Кино**, **Спорт** или **Игра**.

- Режимът на картината регулира телевизора за най-добър вид на картината. Изберете от менюто **Режим на картина** предварително зададената стойност въз основа на категорията на програмата.
- Когато е включена функцията "Интелигентен сензор", картината се регулира автоматично, за да е най-подходяща за условията на средата. (Само за модели на LCD телевизори)
- Можете да регулирате Picture Mode (Режим Картина) и в Q.Menu (Бързо меню).
- **Интелигентен сензор** : Настройва картината в съответствие с обкръжаващите условия. (само за LCD телевизори)

- Натиснете бутона **MENU** (МЕНЮ), за да се върнете нормалното гледане на телевизия.
- Натиснете бутона **RETURN** (ВРЪЩАНЕ), за да се върнете към предишния екран на менюто.

УПРАВЛЕНИЕ НА КАРТИНАТА

Автоматично управление на цветовия тон (Топъл/Средна/студен)

За да нулирате стойностите (възстановите фабричните настройки), изберете опцията **Студена**. Изберете една от три автоматични настройки на цвета. Задайте Топли, за да подсилите топлите цветове като червено, или Студена, за да виждате по-малко наситени цветове, с повече синьо.

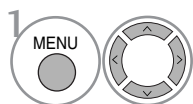
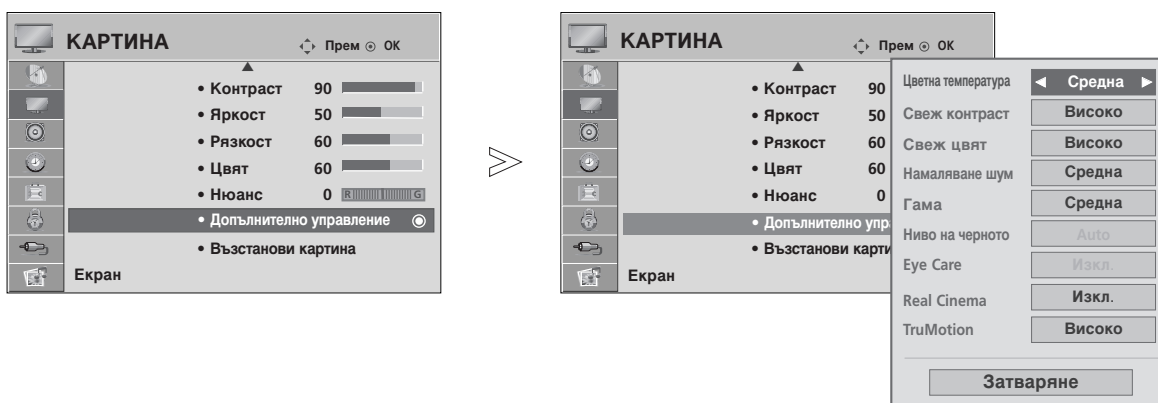

Изберете **КАРТИНА**.

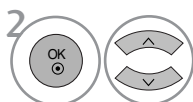

Изберете **Допълнително управление**.

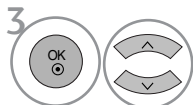

Изберете **Цветна температура**.

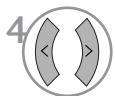

Изберете едно от следните: **Студена**, **Средна** или **Топла**.

- Натиснете бутона **MENU** (МЕНЮ), за да се върнете нормалното гледане на телевизия.
- Натиснете бутона **RETURN** (ВРЪЩАНЕ), за да се върнете към предишния екран на менюто.

РЪЧНА НАСТРОЙКА НА КАРТИНАТА

Режим на картината - опция на потребителя

- **Фоново осветление** (само за LCD телевизори)
Управлявайте яркостта на екрана чрез регулиране яркостта на LCD панела.
- **Контраст**
Регулира разликата между светлите и тъмните нива в картината.
- **Яркост**
Увеличава или намалява наситеността на бялото в картината.
- **Рязкост**
Регулира нивото на рязкостта по краищата между светли и тъмни области на картината. Колкото по-ниско е нивото, толкова по-меко е изображението.
- **Цвят**
Регулира наситеността на всички цветове.
- **Нюанс**
Регулира баланса между нивата на червеното и зеленото.

Тази функция не може да се използва в режим **Интелигентен сензор** (само за LCD модели).

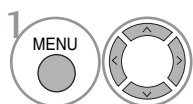
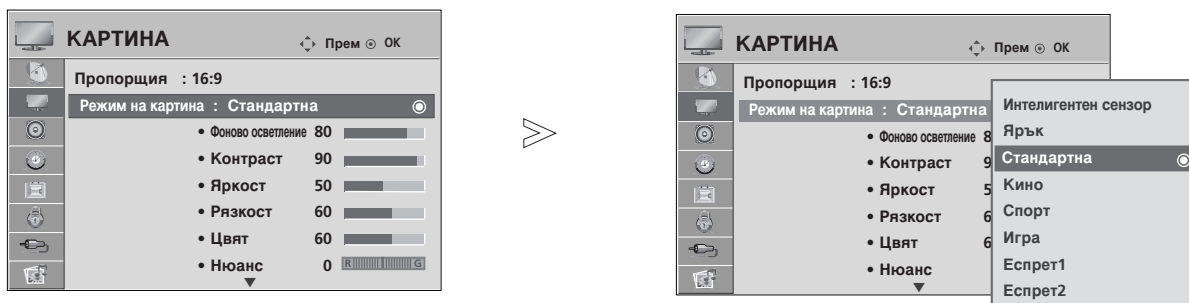

1 Изберете **КАРТИНА**.

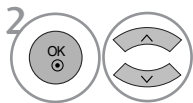

2 Изберете **Режим на картина**.

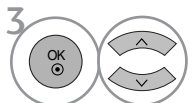

3 Изберете **Яркост**, **Стандартна**, **Кино**, **Спорт** или **Игра**.

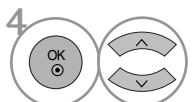

4 Изберете **Фоново осветление** (само за LCD телевизори), **Контраст**, **Яркост**, **Рязкост**, **Цвят** или **Нюанс**.

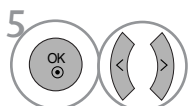

5 Направете необходимите настройки.

- Натиснете бутона **MENU** (МЕНЮ), за да се върнете нормалното гледане на телевизия.
- Натиснете бутона **RETURN** (ВРЪЩАНЕ), за да се върнете към предишния екран на менюто.

! БЕЛЕЖКА

- ▶ В режим RGB-PC не можете да регулирате цвят, контрастност и оттенък до желани от вас нива.

УПРАВЛЕНИЕ НА КАРТИНАТА

Picture Mode-Expert Control (Режим Картина-Експертен контрол)

Чрез сегментиране на категории, Expert1 (Експерт1) и Expert2 (Експерт2) предлагат повече категории, които потребителите могат да задават по желание, което им предлага оптимално качество на картината.

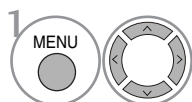
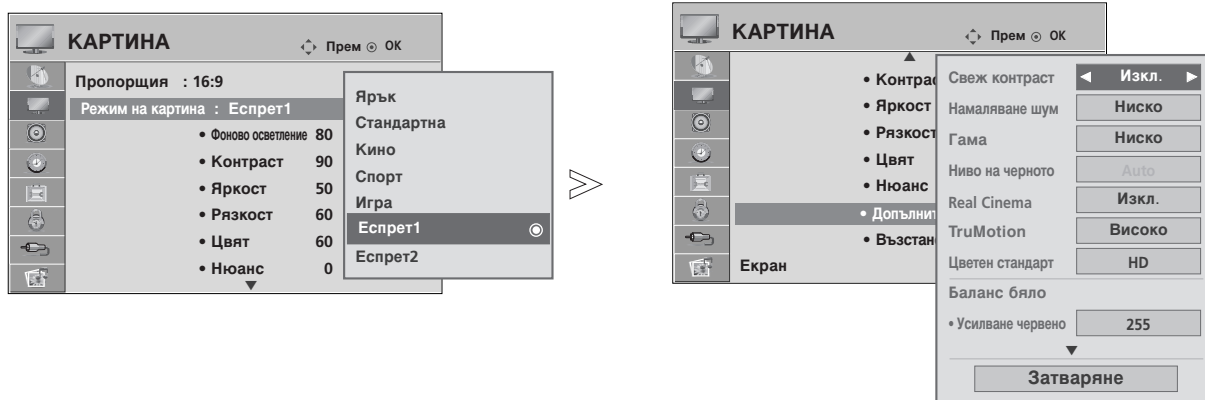

Изберете **КАРТИНА**.

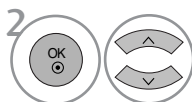

Изберете **Режим на картина**.

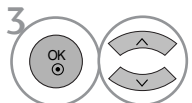

Изберете **Еспрет1** или **Еспрет2**.

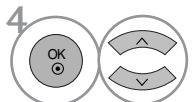

Изберете **Допълнително управление**.

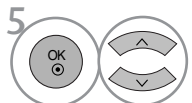

Изберете желаните от вас източници.



Направете необходимите настройки.

- Натиснете бутона **MENU** (МЕНЮ), за да се върнете нормалното гледане на телевизия.
- Натиснете бутона **RETURN** (ВРЪЩАНЕ), за да се върнете към предишния екран на менюто.

ТЕХНОЛОГИЯ ЗА ПОДОБРЯВАНЕ НА КАРТИНАТА

Свеж контраст

Оптимизира автоматично контраста според яркостта на отражението.

Свеж цвят

Регулира автоматично цветовете на отражението, за да възпроизведе възможно най-естествени цветове.

Намаляване шум

Премахва шума до ниво, при което не смуцава оригиналната картина.

Гама

Високите стойности на гама водят до избледняване (побеляване) на изображенията, докато ниските стойности довеждат до изображения с висок контраст.

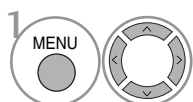
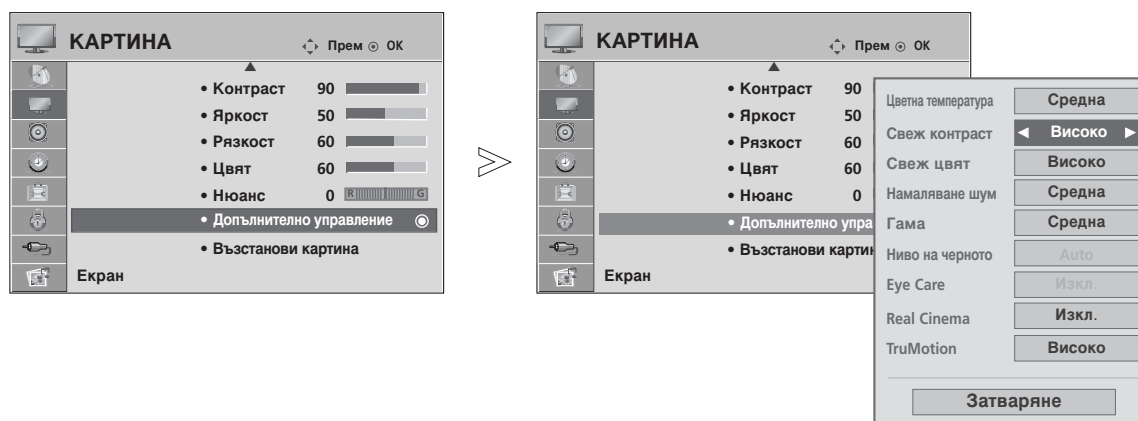

Изберете **КАРТИНА**.

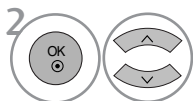

Изберете **Допълнително управление**.

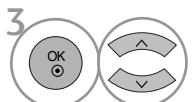

Изберете **Свеж контраст, Свеж цвят, Намаляване шум** или **Гама**.



Изберете желаните от вас източници.

- Натиснете бутона **MENU** (МЕНЮ), за да се върнете нормалното гледане на телевизия.
- Натиснете бутона **RETURN** (ВРЪЩАНЕ), за да се върнете към предишния екран на менюто.

УПРАВЛЕНИЕ НА КАРТИНАТА

РАЗШИРЕНИ – РЕЖИМ ФИЛМ/ REAL CINEMA

(само за 42/47LG60**, 42LG61**)

Настройка на телевизора за най-добро качество на картината при гледане на филми.

Тази функция действа само в режими TV, AV (аудио/видео) и **Компонент** 480i/576i/1080i (само за Режим кино).

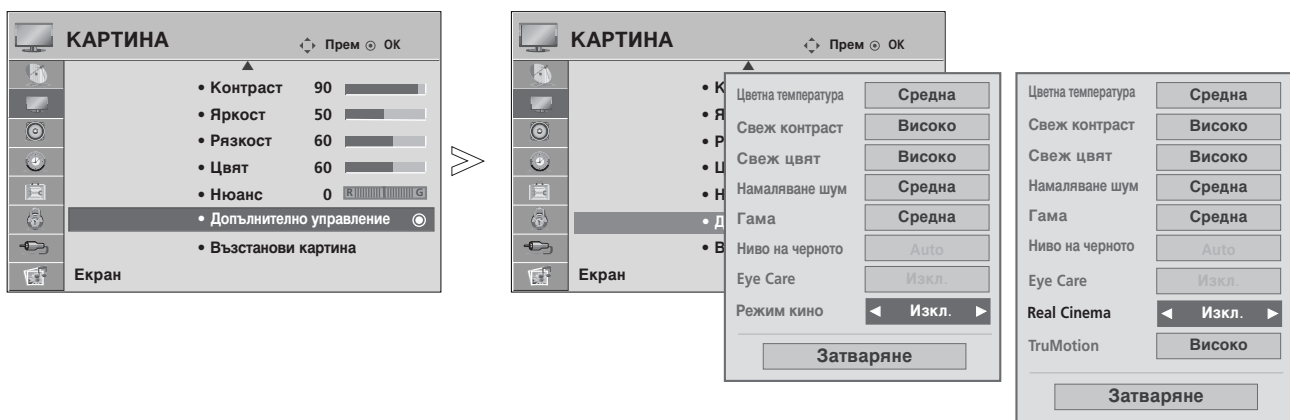

(само за 42/47LG60**, 42LG61**)

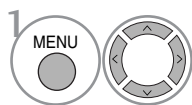

Изберете **КАРТИНА**.

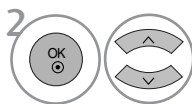

Изберете **Допълнително управление**.

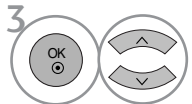

Изберете **Режим кино** (или **Real Cinema**(само за 42/47LG60**, 42LG61**)).

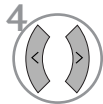

Изберете **On** (Включено) или **Off** (Изключено).

- Натиснете бутона **MENU** (МЕНЮ), за да се върнете нормалното гледане на телевизия.
- Натиснете бутона **RETURN** (ВРЪЩАНЕ), за да се върнете към предишния екран на менюто.

РАЗШИРЕНИ НАСТРОЙКИ – НИВО НА ЧЕРНОТО (ТЪМНИНАТА)

Когато гледате филм, тази функция регулира телевизора за най-добро качество на картината.

Тази функция действа в следните режими: **AV** (NTSC-M), **HDMI** или **Компонент**.

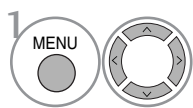
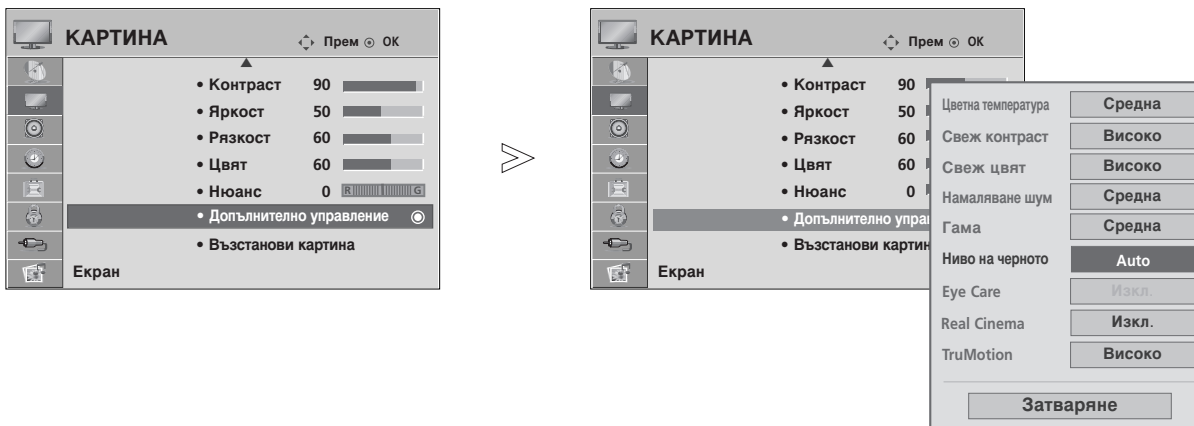

Изберете **КАРТИНА**.

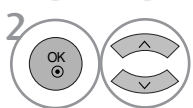

Изберете **Допълнително управление**.

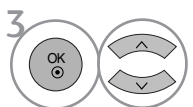

Изберете **Ниво на черното**.

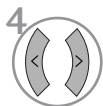

Изберете **Ниско** или **Високо**.

- **Ниско** : Отражението на екрана става по-тъмно.
- **Високо** : Отражението на екрана става по-ярко.
- **Auto (автоматично)** : Реализиране на нивото на черното на екрана и автоматично задаване на високо или ниско.

- Натиснете бутона **MENU** (МЕНЮ), за да се върнете нормалното гледане на телевизия.
- Натиснете бутона **RETURN** (ВРЪЩАНЕ), за да се върнете към предишния екран на менюто.

УПРАВЛЕНИЕ НА КАРТИНАТА

ADVANCED TruMotion (РАЗШИРЕН TruMotion)

(само за 42/47LG60**, 42LG61**)

Използва се за добро качество на картината без размазване или трептене, когато въведете бързо изображение или филмов източник.

Тази функция е деактивирана в режим RGB-PC, HDMI-PC.

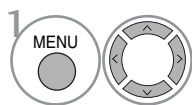
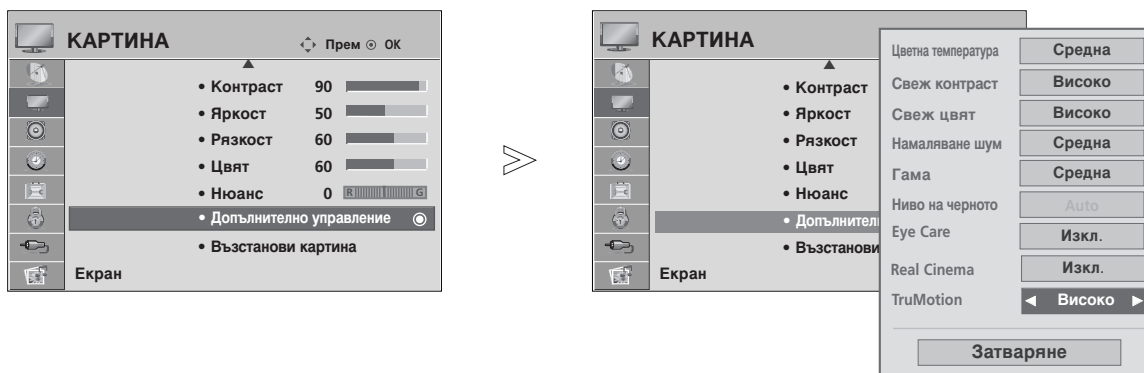

Изберете **КАРТИНА**.

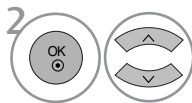

Изберете **Допълнително управление**.

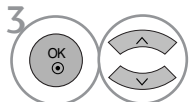

Изберете **TruMotion**.



Изберете **Изкл.**, **Ниско** или **Високо**.

- **Високо**
Осигурява по-плавно движение на картината
- **Ниско**
Осигурява плавно движение на картината. Тази настройка е за стандартна употреба.
- **Изкл.**
Използвайте тази настройка, когато настройките High (Високо) и Low (Ниско) предизвикват шум.

- Ако активирате "TruMotion", на екрана може да се появи шум.
- В такъв случай задайте Off (Изкл.) за TruMotion.

- Натиснете бутона **MENU** (МЕНЮ), за да се върнете нормалното гледане на телевизия.
- Натиснете бутона **RETURN** (ВРЪЩАНЕ), за да се върнете към предишния екран на менюто.

TruMotion DEMO (ДЕМОНСТРАЦИЯ на TruMotion)

(само за 42/47LG60**, 42LG61**)

Използвайте, за да видите разликата между включено и изключено положение на TruMotion Demo (Демонстрация на TruMotion).
Тази функция не може да се използва в режим RGB[PC], HDMI[PC].

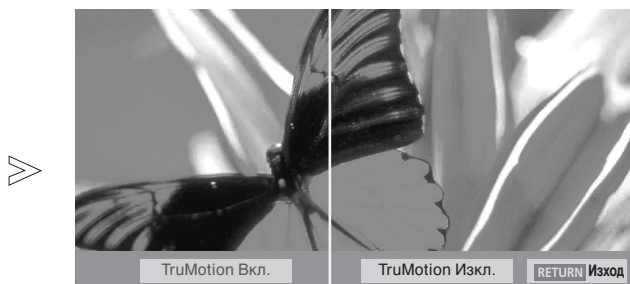
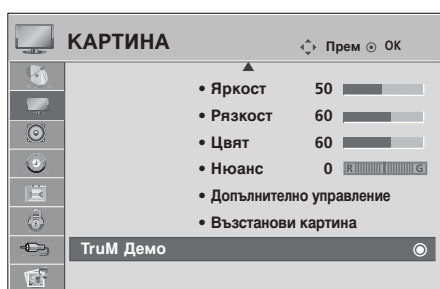

■ Показаното може да се различава от вашия телевизор.

-   Изберете **КАРИНА**.
-   Изберете **TruM Демо**.
- 

• Натиснете бутона **RETURN** (ВРЪЩАНЕ), за да се върнете нормалното гледане на телевизия.

УПРАВЛЕНИЕ НА КАРТИНАТА

EYE CARE (ГРИЖА ЗА ОЧИТЕ)

(само за LCD телевизори)

Това помага да регулирате яркостта, когато екранът е твърде ярък, за да избегнете заслепяването.

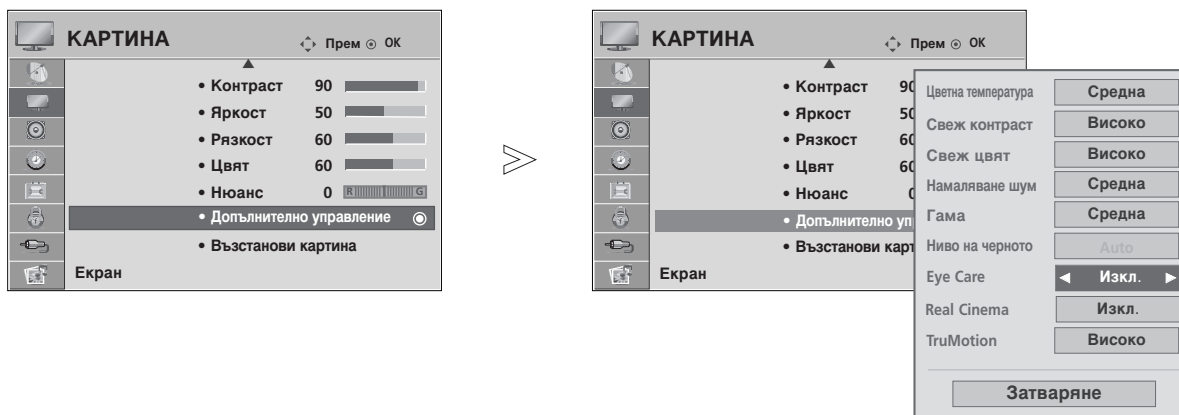

-   Изберете **КАРТИНА**.
-   Изберете **Допълнително управление**.
-   Изберете **Eye Care**.
-   Изберете **On** (Включено) или **Off** (Изключено).

- Натиснете бутона **MENU** (МЕНЮ), за да се върнете нормалното гледане на телевизия.
- Натиснете бутона **RETURN** (ВРЪЩАНЕ), за да се върнете към предишния екран на менюто.

НУЛИРАНЕ НА КАРТИНАТА

Настройките на избраните режими на картина се възстановяват на фабрично заложените си стойности.

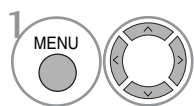
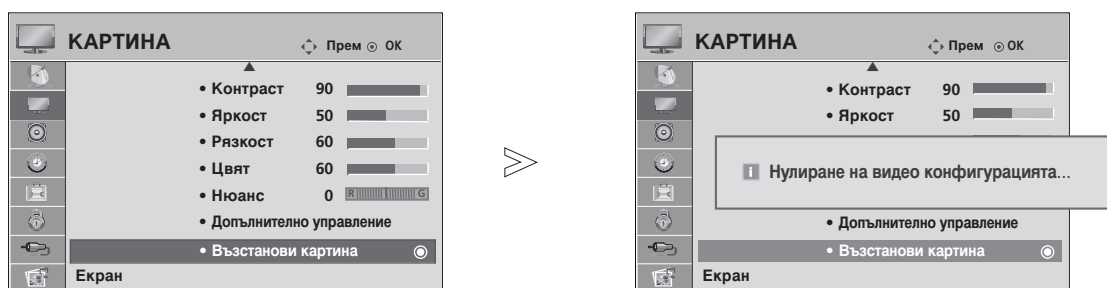

Изберете **КАРТИНА**.

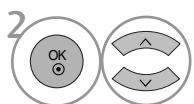

Изберете **Възстанови картина**.



Връща зададената стойност в начално състояние.

- Натиснете бутона **MENU** (МЕНЮ), за да се върнете нормалното гледане на телевизия.
- Натиснете бутона **RETURN** (ВРЪЩАНЕ), за да се върнете към предишния екран на менюто.

УПРАВЛЕНИЕ НА КАРТИНАТА

POWER INDICATOR (ИНДИКАТОР НА ЗАХРАНВАНЕТО) (само за LCD телевизори)

Помага да се настрои яркостта на светодиода на индикатора за включено захранване.

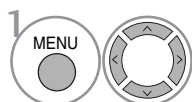
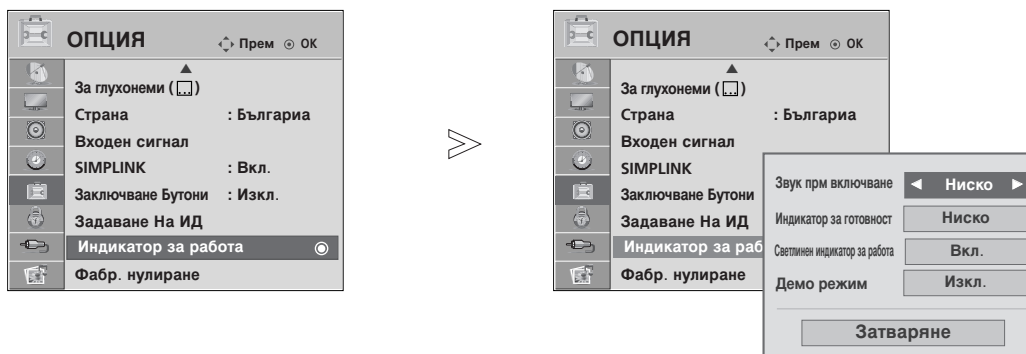

1 Изберете **ОПЦИЯ**.

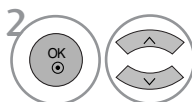

2 Изберете **Индикатор за работа**.

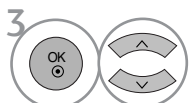

3 Изберете **Звук при включване**, **Индикатор за готовност**, **Светлинен индикатор за работа** или **Демо режим**.



4 Изберете желаните от вас източници.

- Натиснете бутона **MENU** (МЕНЮ), за да се върнете нормалното гледане на телевизия.
- Натиснете бутона **RETURN** (ВРЪЩАНЕ), за да се върнете към предишния екран на менюто.

Метод ISM (Image Sticking Minimization - Свеждане до минимум на постоянни изображения)

(само за плазмени телевизори)

Спряно или неподвижно изображение от компютърна/видео игра, показано на екрана продължително време, може да доведе до поява на "призрачно" изображение, което остава дори след като промените картината. Избягвайте да оставяте неподвижно изображение на екрана за дълъг период от време.

Изчистване

Функцията "варосване" премахва трайните изображения от екрана.

Бележка: Възможно е прекалено наситено изображение да не може да се премахне с "Варосване".

Изк. Спътн

Orbiter ви помага да избегнете "призрачни" изображения. Най-добре е да не се допуска картината да се фиксира на едно място на екрана. За да се избегне задържане на образи на екрана, картината ще се движи на всеки 2 минути.

Инверсия

Тази функция инвертира цвета на панела на екрана.

Цвета на панела се инвертира автоматично на всеки 30 минути.

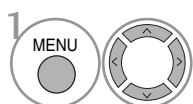
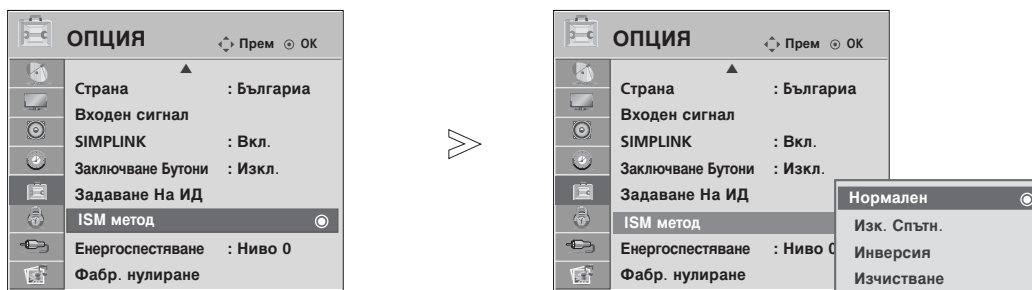

Изберете **ОПЦИЯ**.

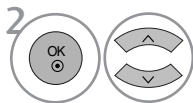

Изберете **ISM метод**.

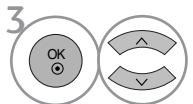

Изберете **Нормален**, **Изк. Спътн.**, **Инверсия** или **Изчистване**.



Запомнете.

• Ако не е необходимо да настройвате тази функция, задайте **Нормално**.

- Натиснете бутона **MENU** (МЕНЮ), за да се върнете нормалното гледане на телевизия.
- Натиснете бутона **RETURN** (ВРЪЩАНЕ), за да се върнете към предишния екран на менюто.

УПРАВЛЕНИЕ НА КАРТИНАТА

РЕЖИМ НА ИКОНОМИЯ НА ЕНЕРГИЯ

(само за плазмени телевизори)

ова е функцията за намаляване на консумацията на електроенергия от телевизора.

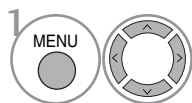
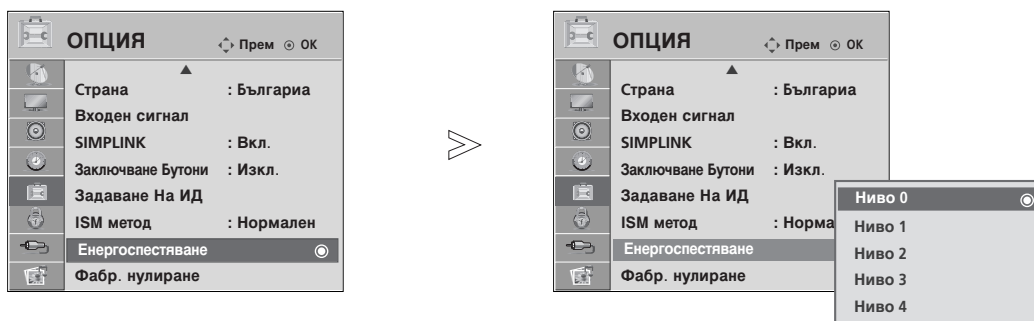

Изберете **ОПЦИЯ**.

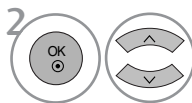

Изберете **Енергоспестяване**.

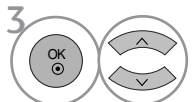

Изберете **Ниво 0, Ниво 1, Ниво 2, Ниво 3** или **Ниво 4**.



Запомнете.

- Level 0 (Ниво 0) е най-яркото.
- Можете да настроите Power Saving (Икономия на енергия) само в Q.Menu (Бързо меню).

- Натиснете бутона **MENU** (МЕНЮ), за да се върнете нормалното гледане на телевизия.
- Натиснете бутона **RETURN** (ВРЪЩАНЕ), за да се върнете към предишния екран на менюто.

УПРАВЛЕНИЕ НА ЗВУКА И ЕЗИКА

АВТОМАТИЧЕН ИЗРАВНИТЕЛ НА ЗВУКА

Автоматичният изравнител на звука поддържа автоматично еднаква сила на звука дори и при промяна на програмите.

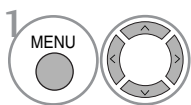
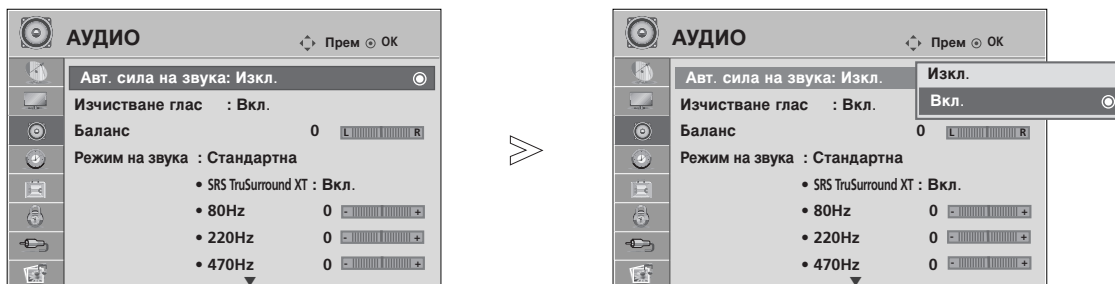

Изберете **АУДИО**.

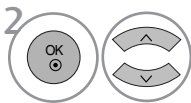

Изберете **Авт. сила на звука**.

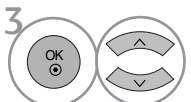

Изберете **On** (Включено) или **Off** (Изключено).

- Натиснете бутона **MENU** (МЕНЮ), за да се върнете нормалното гледане на телевизия.
- Натиснете бутона **RETURN** (ВРЪЩАНЕ), за да се върнете към предишния екран на менюто.

УПРАВЛЕНИЕ НА ЗВУКА И ЕЗИКА

ЗАДАДЕНИ НАСТРОЙКИ НА ЗВУКА - РЕЖИМ НА ЗВУКА

Можете да изберете предпочитана от вас настройка на звука; **Стандартна, Музика, Кино, Спорт** или **Игра**, а можете също да регулирате честотите на звука на еквалайзера.

Режимът на звука ви дава възможност да се наслаждавате на най-добрия звук без специално регулиране, защото телевизорът настройва съответните опции за звука въз основа на съдържанието на програмата.

Standard (Стандартен), Music (Музика), Cinema (Кино), Sport (Спорт) и Game (Игра) са фабрични настройки за оптимално качество на звука.

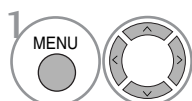

Изберете **АУДИО**.

- Можете да регулирате Sound Mode (Режим звук) и в Q.Меню (Бързо меню).

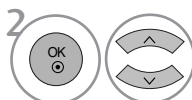

Изберете **Режим на звука**.

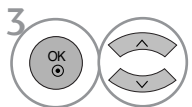











Изберете **Стандартна, Музика, Кино, Спорт** или **Игра**.

- Натиснете бутона **MENU** (МЕНЮ), за да се върнете нормалното гледане на телевизия.
- Натиснете бутона **RETURN** (ВРЪЩАНЕ), за да се върнете към предишния екран на менюто.







РЕГУЛИРАНЕ НА НАСТРОЙКИТЕ НА ЗВУКА – РЕЖИМ НА ПОТРЕБИТЕЛЯ

Регулиране на еквалайзера.



- 1   Изберете **АУДИО**.
- 2   Изберете **Режим на звука**.
- 3   Изберете **Стандартна, Музика, Кино, Спорт** или **Игра**.
- 4   Изберете честотна лента.
- 5   Изберете желаната сила на звука.

SRS TRUSURROUND XT

- 1   Изберете **АУДИО**.
- 2   Изберете **SRS TruSurround XT**.
- 3   Изберете **On** (Включено) или **Off** (Изключено).

SRS TruSurround XT Изберете тази опция за реалистичен звук.

- ▶  е търговска марка на SRS Labs, Inc.
- ▶ Технологията TruSurround XT е вградена по лиценз на SRS Labs, Inc.

УПРАВЛЕНИЕ НА ЗВУКА И ЕЗИКА

CLEAR VOICE (ЯСЕН ГЛАС)

Чрез разпознаване на спектъра на човешкия глас сред другите шумове, помага на потребителите да слушат по-добре човешки гласове.

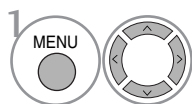
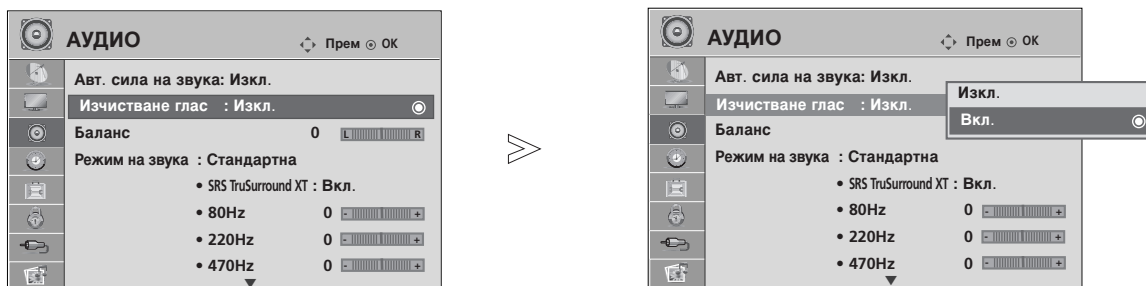

Изберете **АУДИО**.

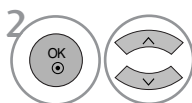

Изберете **Изчистване глас**.

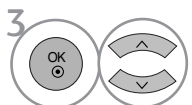

Изберете **On** (Включено) или **Off** (Изключено).

- Ако изберете "On" (Вкл.) за Clear Voice (Ясен глас), функцията SRS TruSurround XT няма да работи.

- Натиснете бутона **MENU** (МЕНЮ), за да се върнете нормалното гледане на телевизия.
- Натиснете бутона **RETURN** (ВРЪЩАНЕ), за да се върнете към предишния екран на менюто.

БАЛАНС

Можете да настроите баланса на високоговорителя до нивата, които предпочитате.

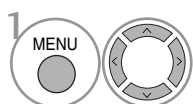

Изберете **АУДИО**.

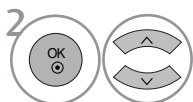

Изберете **Баланс**.

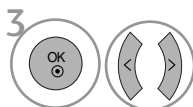

Направете желаните настройки.

- Натиснете бутона **MENU** (МЕНЮ), за да се върнете нормалното гледане на телевизия.
- Натиснете бутона **RETURN** (ВРЪЩАНЕ), за да се върнете към предишния екран на менюто.

УПРАВЛЕНИЕ НА ЗВУКА И ЕЗИКА

НАСТРОЙКА НА ВКЛЮЧВАНЕ/ИЗКЛЮЧВАНЕ НА ВИСОКОГОВОРИТЕЛИТЕ НА ТЕЛЕВИЗОРА

Можете да регулирате състоянието на вътрешния високоговорител.

При AV1, AV2, AV3, **Компонент**, RGB и HDMI1 с HDMI към DVI кабел, телевизионната тонколона може да работи дори и да няма видеосигнал.

Ако искате да използвате вашата външна Hi-Fi стерео система, изключете вътрешните високоговорители на телевизора.

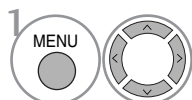
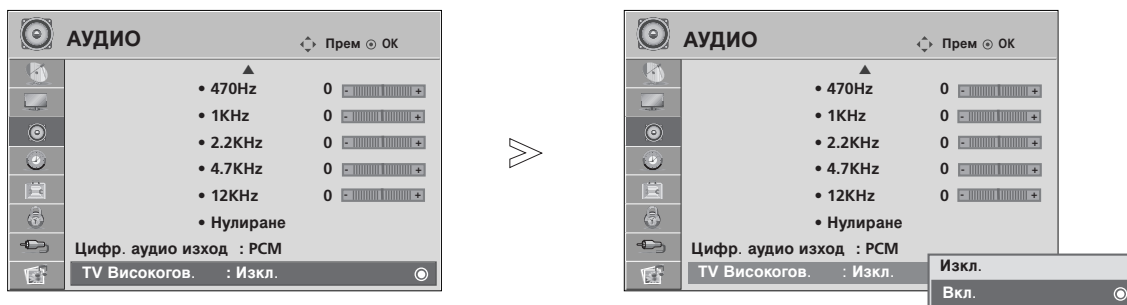

Изберете **АУДИО**.

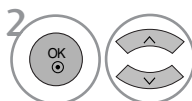

Изберете **TV Високогов..**

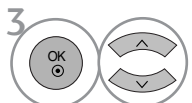

Изберете **On** (Включено) или **Off** (Изключено).

- Натиснете бутона **MENU** (МЕНЮ), за да се върнете нормалното гледане на телевизия.
- Натиснете бутона **RETURN** (ВРЪЩАНЕ), за да се върнете към предишния екран на менюто.

ИЗБИРАНЕ НА ИЗХОД НА ЦИФРОВО АУДИО

Тази функция ви позволява да изберете своя предпочитан изход на цифрово аудио. Апаратът може да възпроизвежда Dolby Digital само по канал, който излъчва аудио Dolby Digital.

Когато това се приложи във формат Dolby Digital, ако изберете Dolby Digital в менюто за цифров изход, на SPDIF ще се извежда Dolby Digital.

Дори и ако е избрано Dolby Digital, когато не се приложи формат Dolby Digital на изхода SPDIF ще се извежда PCM.

Ако и Dolby Digital и език за Audio са зададени за канал, който излъчва Dolby Digital Audio, ще се изпълнява само , only Dolby Digital Audio.

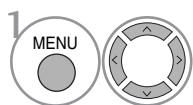
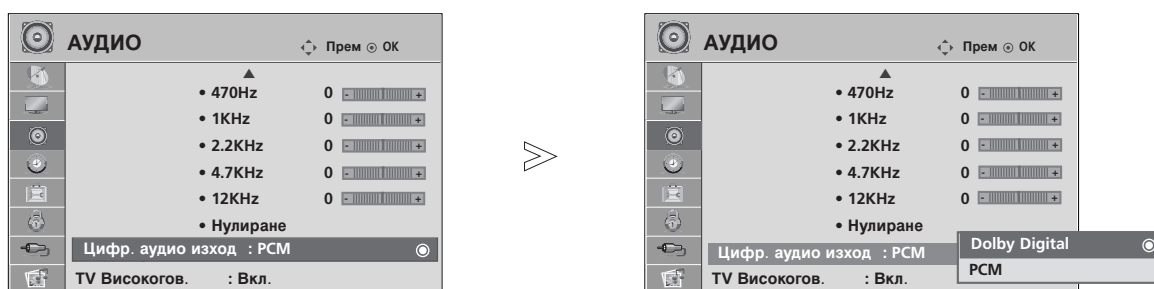

1 Изберете **АУДИО**.

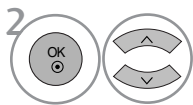

2 Изберете **Цифр. аудио изход**.

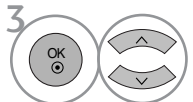

3 Изберете **Dolby Digital** или **PCM**.



Произведен по лиценз на Dolby Laboratories. "Dolby" и символът с двойното D са запазени марки на Dolby Laboratories.

- Има вероятност в HDMI режим някои DVD плейъри да не възпроизвеждат SPDIF звук. През това време задайте цифровия аудио изход на DVD плейъра на PCM.

- Натиснете бутона **MENU** (МЕНЮ), за да се върнете нормалното гледане на телевизия.
- Натиснете бутона **RETURN** (ВРЪЩАНЕ), за да се върнете към предишния екран на менюто.

УПРАВЛЕНИЕ НА ЗВУКА И ЕЗИКА

ВЪЗСТАНОВЯВАНЕ НА ЗВУКОВИТЕ НАСТРОЙКИ

Настройките на избрания режим на звука се възстановяват на фабрично заложените си стойности.

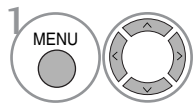
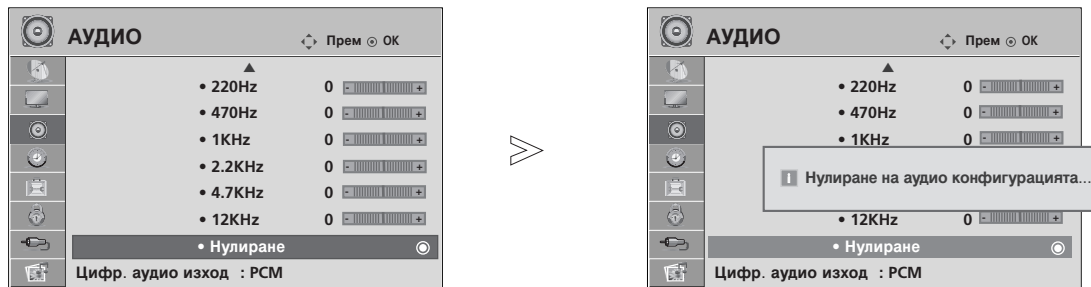

1 Изберете **АУДИО**.

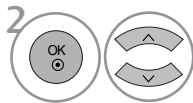

2 Изберете **Нулиране**.



3 Връща зададената стойност в начално състояние.

- Натиснете бутона **MENU** (МЕНЮ), за да се върнете нормалното гледане на телевизия.
- Натиснете бутона **RETURN** (ВРЪЩАНЕ), за да се върнете към предишния екран на менюто.

Стерео/двойно приемане (Само в аналогов режим)

Когато се избере програма, информацията за звука на програмата се появява заедно с номера на програмата и името на станцията.

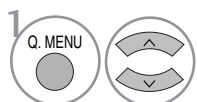

Изберете **АУДИО**.

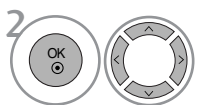

Избира звуковия изход.

Предаване	На екрана
Моно	MONO
Стерео	STEREO
Двойно	DUAL I, DUAL II, DUAL I+II

■ Избор на моно звук

Ако стерео сигналът е слаб при стерео приемане, превключете на моно. При моно приемане се подобрява чистотата на звука.

■ Избор на език при излъчване на два езика

Ако дадена програма може да се приема на два езика (двоен език), можете да включите на DUAL I (ДВОЕН I), DUAL II (ДВОЕН II) или DUAL I+II (ДВОЕН I+II).

DUAL I (двоен I) изпраща главния език на предаването към високоговорителите.

DUAL II (двоен II) изпраща втория език на предаването към високоговорителите.

DUAL I+II изпраща отделен език към всеки високоговорител.

УПРАВЛЕНИЕ НА ЗВУКА И ЕЗИКА

NICAM приемане (Само в аналогов режим)

Ако телевизорът ви разполага с приемник за NICAM приемане, може да се получава висококачественият дигитален звук NICAM (Near Instantaneous Companding Audio Multiplex).

Изходът за звука може да се избере съобразно типа на получаваното предаване.

-
- 1 Когато получите NICAM моно, можете да изберете **NICAM MONO** или **FM MONO**.

 - 2 Когато получите NICAM стерео, можете да изберете **NICAM STEREO** или **FM MONO**. Ако стерео сигналът е слаб, включете **FM MONO** (моно).

 - 3 Когато получите двоен NICAM, можете да изберете **NICAM DUAL I** (двоен NICAM I), **NICAM DUAL II** (двоен NICAM II), **NICAM DUAL I+II** (двоен NICAM I+II) или **MONO** (моно). Когато изберете FM моно, на екрана се появява **FM MONO** (моно).
-

Избор на изходящия звуков сигнал

В режим AV, Component (Компонентно видео), RGB или HDMI можете да изберете изходящия звук за левия и десния високоговорител.

Изберете изходния сигнал на звука.

L+R : Аудио сигналът от левия аудиовход се изпраща към левия високоговорител, а аудиосигналът от десния аудио вход се изпраща към десния високоговорител.

L+L : Аудио сигналът от левия аудио вход се изпраща до левия и десния високоговорител.

R+R : Аудио сигналът от десния аудио вход се изпраща до левия и десния високоговорител.

Език на екранното меню/ Избор на държава

Когато телевизорът се включи за първи път, на екрана се появява менюто на ръководството за инсталиране.

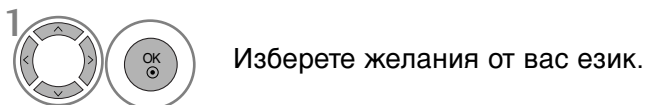

* Ако решите да промените избора на език / държава:

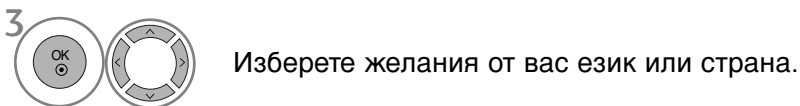
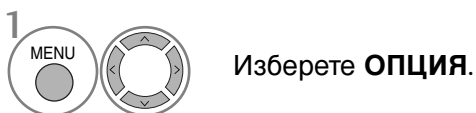

- Натиснете бутона **MENU** (МЕНЮ), за да се върнете нормалното гледане на телевизия.
- Натиснете бутона **RETURN** (ВРЪЩАНЕ), за да се върнете към предишния екран на менюто.

! БЕЛЕЖКА

- ▶ Ако инсталацията на **Installation guide** (Ръководството за инсталиране) не бъде завършена чрез натискане на бутон **EXIT** или след изтичане на времето за изчакване на екранния дисплей, то ще се появява всеки път, когато включите уреда.
- ▶ Ако сте избрали погрешно страната, телетекстът може да не се показва правилно на екрана и по време на работа с телетекст може да се появят някои проблеми.
- ▶ Функцията CI (Общ интерфейс) може да не е приложима в зависимост от условията на излъчване в страната.
- ▶ Бутоните за управление на режим DTV може да не работят в зависимост от условията на излъчване в страната.
- ▶ В страни, в които не са приети разпоредби за цифрово излъчване, някои DTV функции може да не работят в зависимост от конкретните условия на цифровото излъчване.
- ▶ Настройката за държава "UK" трябва да се активира само във Великобритания.







УПРАВЛЕНИЕ НА ЗВУКА И ЕЗИКА

ИЗБОР НА ЕЗИК (САМО В ЦИФРОВ РЕЖИМ)

Функцията Аудио ви позволява да избирате своя предпочитан език за аудио. Ако не се излъчва аудиоинформация на избрания език, възпроизвежда се звукът на езика по подразбиране.

Използвайте функцията Subtitle (Субтитри), когато се излъчват субтитри на два или повече езика. Ако не се излъчва информация за субтитрите на избрания език, показват се субтитрите на езика по подразбиране.

Когато езиците, избрани от вас за основни за Audio Language (Език за аудио) и Subtitle Language (Език за субтитри) не се поддържат, можете да изберете език в допълнителна категория.





- 1   Изберете **ОПЦИЯ**.
- 2   Изберете **Език на аудио** или **Език на субтитрите**.
- 3   Изберете вашата страна.
- 4  Запомнете.

- 1   Изберете **ОПЦИЯ**.
- 2    Изберете **За глухонеми**(□□).
- 3   Изберете **On** (Включено) или **Off** (Изключено).



• Натиснете бутона **RETURN** (ВРЪЩАНЕ), за да се върнете към предишния екран на менюто.



< Избор на език за звука >

▶ Когато се излъчват два или повече езика за аудио, можете да изберете езика на аудио.

- 1   Изберете **АУДИО**.
- 2   Изберете език за аудио.



Информация на екранния дисплей за езика за звука

Display (Дисплей)	Status (Състояние)
N.A	Не е налично
MPEG	MPEG звук
	Dolby Digital звук
	Звук за хора със затруднено зрение
	Звук за хора със затруднен слух

- 3   Изберете L+R, L+L или R+R.



< Избор на език за субтитрите >

▶ Когато се излъчват субтитри на един или повече езици, можете да изберете езика за субтитрите с бутон SUBTITLE на дистанционното управление.

▶ Натиснете бутон  , за да изберете езика за субтитрите.

- Звукът/субтитрите могат да се покажат в по-проста форма с 1 до 3 знака, които се излъчват от доставчика на услугата.
- Когато изберете допълнителен звук (звук за хора със затруднено зрение/слух), той може да се чува като част от основния звук.

Информация на екранния дисплей за езика за субтитрите

Display (Дисплей)	Status (Състояние)
N.A	Не е налично
	Субтитри за телетекст
	Субтитри за хора със затруднен слух





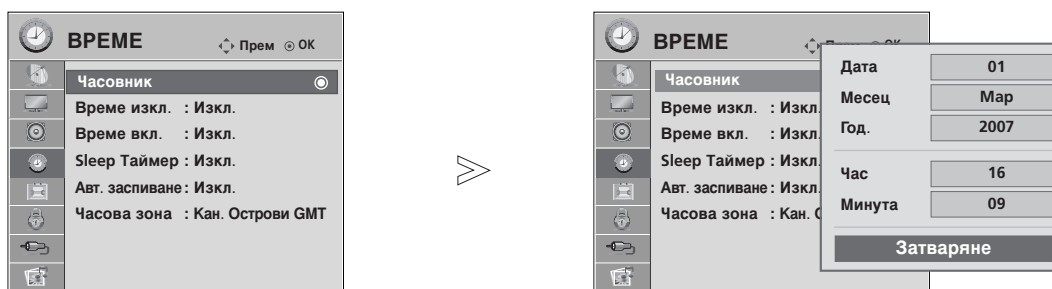

НАСТРОЙКА НА ВРЕМЕТО

Настройка на часовника

Часовникът се сверява автоматично при получаване на цифровия сигнал. (Можете да сверите часовника, ако телевизорът няма DTV сигнал.)

Трябва да нагласите точното време, преди да използвате функцията за включване/изключване в определен час.



-   Изберете **ВРЕМЕ**.
-   Изберете **Часовник**.
-   Изберете опция за година, дата или час.
-  Задайте година, дата и час.

- Натиснете бутона **MENU** (МЕНЮ), за да се върнете нормалното гледане на телевизия.
- Натиснете бутона **RETURN** (ВРЪЩАНЕ), за да се върнете към предишния екран на менюто.

НАСТРОЙКА НА ВРЕМЕТО

НАСТРОЙКА НА АВТОМАТИЧНО ВКЛЮЧВАНЕ/ИЗКЛЮЧВАНЕ НА ТАЙМЕРА

Таймерът за изключване автоматично изключва телевизора до режим на готовност в определеното време.









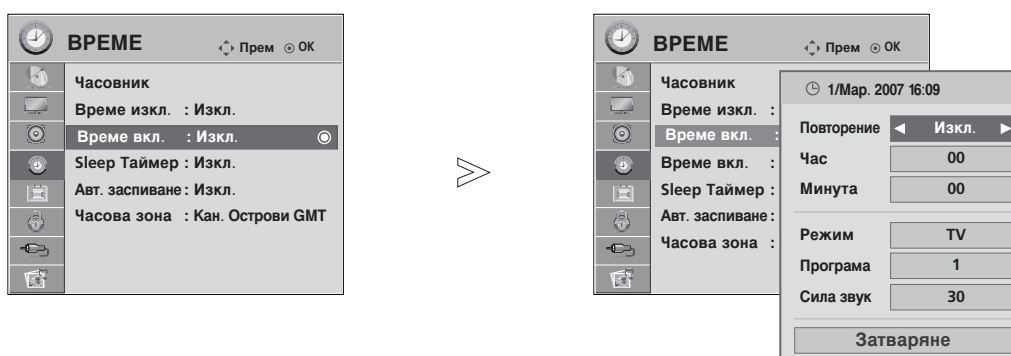

Два часа след включване на телевизора чрез функцията за включване, той автоматично се връща в режим над готовност, освен ако не се натисне някой бутон.

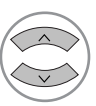
След като се зададе време за включване или изключване, тези функции се активират всеки ден в определеното време.

Функцията за изключване измества функцията за включване, ако двете са настроени за един и същи час.

Телевизорът трябва да е в режим на готовност, за да може да се активира таймерът за включване.



-   Изберете **ВРЕМЕ**.
-   Изберете **Време изкл.** или **Време вкл..**
-   Изберете **Повторение**.
-  Изберете **Изкл., Веднъж, Ежедн., Пн ~ Пт, Пн ~ Сб, Сб ~ Нд** или **Нд**.
-   Задайте часа.
-   Задайте минутите.

- За да излезете от функцията **Време вкл./Време изкл.**(време на включване/изключване), за да изберете **Изкл..**
- Само за функция **Вкл.** (включено) на таймера

-   Изберете **Режим**.
-  Изберете **TV, DTV** или **Радио**.
-   Задайте програмата.
-   Нагласете силата на звука при включване.

- Натиснете бутона **MENU** (МЕНЮ), за да се върнете нормалното гледане на телевизия.
- Натиснете бутона **RETURN** (ВРЪЩАНЕ), за да се върнете към предишния екран на менюто.

НАСТРОЙКА НА АВТОМАТИЧНО ИЗКЛЮЧВАНЕ

Ако телевизорът е настроен да се включи, а няма входящ сигнал, той ще се изключи автоматично след 10 минути.

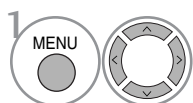
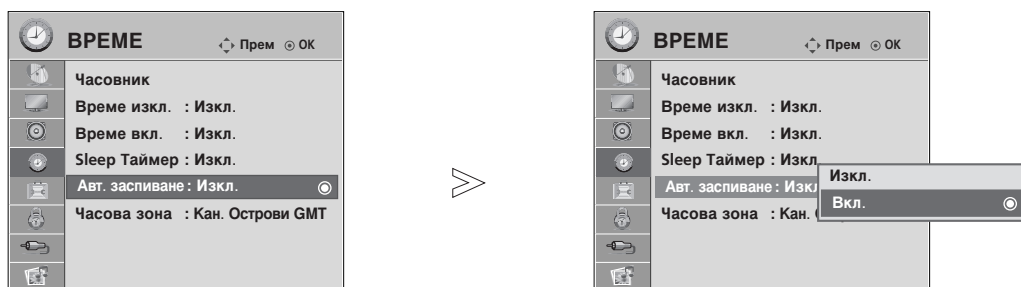

Изберете **ВРЕМЕ**.

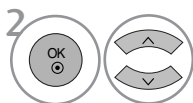

Изберете **Авт. заспиване**.

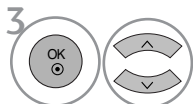



Изберете **On** (Включено) или **Off** (Изключено).

- Натиснете бутона **MENU** (МЕНЮ), за да се върнете нормалното гледане на телевизия.
- Натиснете бутона **RETURN** (ВРЪЩАНЕ), за да се върнете към предишния екран на менюто.

НАСТРОЙКА НА ВРЕМЕТО

НАСТРОЙКА НА ЧАСОВА ЗОНА

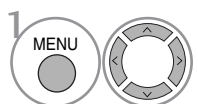
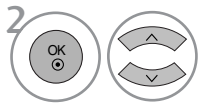
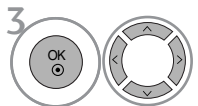
Когато изберете град от дадена часова зона, времето на телевизора се задава според информацията за разлика във времето на база часова зона и GMT (стандартно време по Гринуич), която се получава при излъчване на сигнал, когато времето автоматично се настройва от цифров сигнал.

-  Изберете **ВРЕМЕ**.
-  Изберете **Часова зона**.
-  Изберете часовата зона на вашето географско местонахождение.
-  Потвърдете я.

НАСТРОЙКА НА ТАЙМЕРА ЗА СЪН

Не се налага да изключвате телевизора, преди да си легнете да спите. Таймерът за “сън” автоматично изключва телевизора до режим на готовност след изтичане на определеното време.

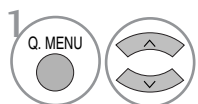
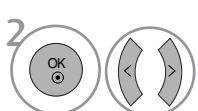
-  Изберете **Sleep Таймер**.
-  Изберете **Изкл., 10, 20, 30, 60, 90, 120, 180** или **240 Мин.**

- Когато изключите телевизора, зададеното време за изключване се анулира.
- Можете да настроите Sleep Timer (Таймера за сън) и в менюто TIME (ЧАС).

РОДИТЕЛСКИ КОНТРОЛ/КАТЕГОРИИ

ЗАДАВАНЕ НА ПАРОЛА И СИСТЕМА НА ЗАКЛЮЧВАНЕ

Ако въвеждате паролата за пръв път, натиснете 0, 0, 0, 0 на дистанционното управление.

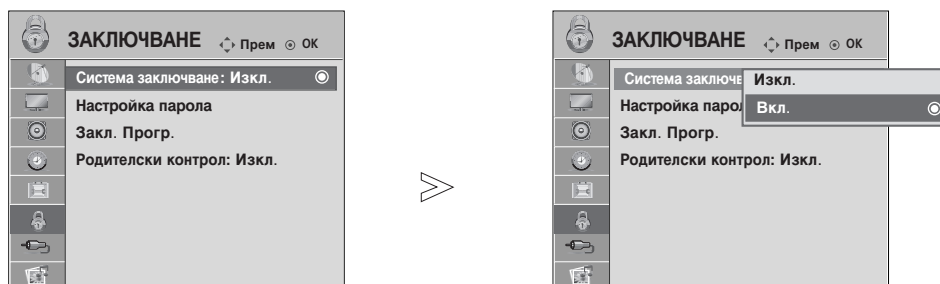

1   Изберете **ЗАКЛЮЧВАНЕ**.

2   Изберете **Система заключване**.

3   Изберете **Вкл.**.

4    Задайте парола.

5  Въведете 4-цифрена парола.
Не забравяйте това число!
Въведете пак новата парола за потвърждение.

• Ако сте забравили паролата си, натиснете 7, 7, 7, 7 на дистанционното управление.

- Натиснете бутона **MENU** (МЕНЮ), за да се върнете нормалното гледане на телевизия.
- Натиснете бутона **RETURN** (ВРЪЩАНЕ), за да се върнете към предишния екран на менюто.

РОДИТЕЛСКИ КОНТРОЛ/КАТЕГОРИИ

BLOCK PROGRAMME (БЛОКИРАНЕ НА ПРОГРАМА)

Блокира всякакви програми, които не искате да гледате или не искате децата ви да гледат.

Можете да използвате тази функция при Lock System "On" (Включена система на заключване).

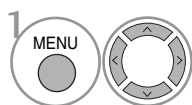

Изберете **ЗАКЛЮЧВАНЕ**.

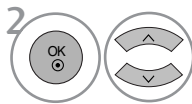

Изберете **Закл. Прогр..**



Въведете **Закл. Прогр..**



Изберете програмата, която искате да блокирате.

- Натиснете бутона **MENU** (МЕНЮ), за да се върнете нормалното гледане на телевизия.
- Натиснете бутона **RETURN** (ВРЪЩАНЕ), за да се върнете към предишния екран на менюто.

РОДИТЕЛСКИ КОНТРОЛ





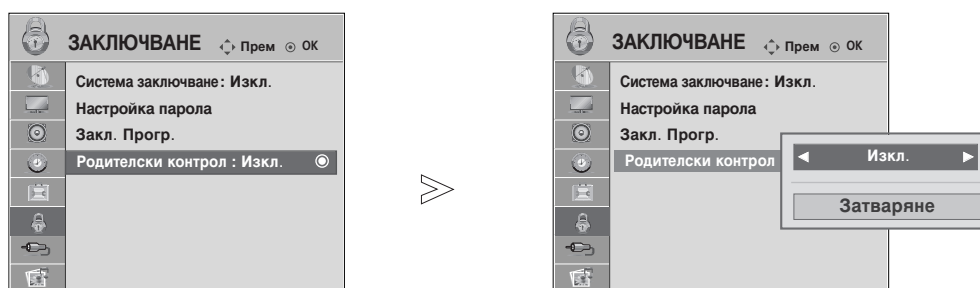

Тази функция действа в съответствие с информацията от излъчващата станция. Затова, ако в сигнала има неправилна информация, тази функция не действа.

За достъп до това меню се изисква парола.

Този апарат е програмиран да запаметява коя опция е била зададена последна, дори и ако изключите апарата.

Не позволява на децата да гледат определени телевизионни програми само за възрастни, в съответствие със зададеното ограничение в оценките.



-   Изберете **ЗАКЛЮЧВАНЕ**.
-   Изберете **Родителски контрол**.
-   Направете необходимите настройки.
-  Запомнете.





- Натиснете бутона **MENU** (МЕНЮ), за да се върнете нормалното гледане на телевизия.
- Натиснете бутона **RETURN** (ВРЪЩАНЕ), за да се върнете към предишния екран на менюто.

РОДИТЕЛСКИ КОНТРОЛ/КАТЕГОРИИ

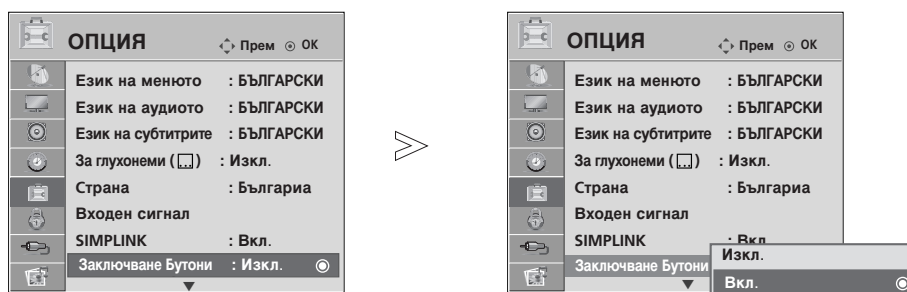
Key Lock (Заклучване на клавишите)

Телевизорът може да се настрои така, че да се задейства само с дистанционното управление. Тази функция се използва, за да се предотврати гледане без разрешение.



-   Изберете **ОПЦИЯ**.
-   Изберете **Заклучване Бутони**.
-   Изберете **On** (Включено) или **Off** (Изключено).
-  Запомнете.

- Когато **Заклучване Бутони** е включено, ако телевизорът се изключен, натиснете бутона **⏻ / I**, **INPUT**, **P ▲** или **▼** (или **P ^ v**) на апарата или бутоните **POWER**, **INPUT**, **P ^ v** или **ЦИФРОВ** на дистанционното управление.
- Когато е включено **Заклучване Бутони**, на екрана се появява '  **Заклучване Бутони Вкл** ' ако по време на гледане на телевизия бъде натиснат някой бутон на предния панел.

- Натиснете бутона **MENU** (МЕНЮ), за да се върнете нормалното гледане на телевизия.
- Натиснете бутона **RETURN** (ВРЪЩАНЕ), за да се върнете към предишния екран на менюто.

Телетекст

Тази функция не е налична за всички страни.

Телетекстът е безплатна услуга, разпространявана от повечето телевизионни канали, която дава най-новата информация за новините, времето, телевизионните програми, цени на акции и много други теми.

Декодерът за телетекст на този телевизор поддържа системите SIMPLE, TOP и FASTEXT. SIMPLE (стандартен телетекст) се състои от определен брой страници, които се избират, като въведете директно съответния номер на страницата. TOP и FASTEXT са по-съвременни методи, които позволяват бърз и лесен избор на информацията от телетекста.

Включване/изключване

Натиснете бутон **TEXT**, за да включите телетекста. На екрана излиза първата или последната страница.

На заглавния ред на екрана излизат номерата на две страници, името на телевизионния канал, датата и часът. Първият номер на страница указва вашия избор, докато вторият показва номера на текущата страница.

Натиснете бутон **TEXT**, за да изключите телетекста. Появява се предходният режим.

Телетекст SIMPLE

■ Избор на страница

- 1 С цифровите бутони въведете желанния номер на страница, състоящ се от три цифри. Ако при избор натиснете грешна цифра, трябва да допишете трицифрения номер, след което отново да въведете правилния номер на страница.
- 2 С бутона P ^ ∨ може да се избере предходната или следващата страница.

TOP текст (Тази характеристика не се предлага за всички страни)

Указателят има четири полета - червено, зелено, жълто и синьо в долната част на екрана. Жълтото поле обозначава следващата група, а синьото - следващия блок.

■ Избор на блок / група/ страница

- 1 Със синия бутон можете да се придвижвате от блок до блок.
- 2 С жълтия бутон се придвижвате до следващата група с автоматично прехвърляне към следващия блок.
- 3 Със зеления бутон се придвижвате до следващата страница, ако има такава, с автоматично прехвърляне към следващата група.
Може да използвате и бутон P ^ .
- 4 С червения бутон се връщате към предходен избор. Може да използвате и бутон P ∨ .

■ Директен избор на страница

Както и при телетекст режима SIMPLE можете да изберете страница, като въведете трицифрен номер с цифровите бутони в режим TOP.

FASTEXT

Телетекст страниците са кодирани в цвят в долната част на екрана и се избират с натискане на съответния цветен бутон.

■ Избор на страница

- 1 Натиснете бутона **T.OPT** и след това използвайте бутона $\wedge \vee$, за да изберете менюто . Покажете страница с индекси.
- 2 Можете да избирате страници, указани в цвят на долния ред, с бутони в същия цвят.
- 3 Както и при телетекст режима SIMPLE можете да изберете страница, като въведете трицифрен номер с цифровите бутони в режим FASTEXT.
- 4 С бутона **P** $\wedge \vee$ или **-** може да се избере предходната или следващата страница.

Специални функции на телетекста

- Натиснете бутона **T. OPT** и после използвайте бутона $\wedge \vee$, за да изберете менюто Text Option (Опции за текста).



■ ПОКАЖИ

Изберете това меню, за да покажете скрита информация като решения на гатанки и загадки.



■ АКТУАЛИЗИРАЙ

Показва на екрана образ от телевизията, докато чакате за нова страница от телетекста. В горния ляв ъгъл на екрана ще се появи. Когато актуализираната страница се зареди, вместо ще излезе номера на страницата. Изберете отново това меню, за да прегледате актуализираната страница с телетекст.



■ ВРЕМЕ

Натиснете го отново, за да махнете часа. В режим телетекст с този бутон се избира номер на подстраница. Номерът на подстраницата излиза в долната част на екрана. За да задържите или смените подстраницата, натиснете бутон **ЧЕРВЕНО/ЗЕЛЕНО**, **<** **>** или цифровите бутони.



■ ЗАДРЪЖ

Спира автоматичната смяна на страници при телетекст, състоящ се от 2 или повече подстраници. Обикновено броят на подстраниците и номерът на показваната страница излиза на екрана под часовника. Когато това меню е избрано, в горния ляв ъгъл на екрана излиза символ "стоп" и се спира автоматичната смяна на страници.

ЦИФРОВ ТЕТЕКСТ

***Тази функция работи само за Великобритания.**

Телевизорът ви дава достъп до цифров телетекст, който има много подобрения в различните аспекти като текст, графика и др.

Този цифров телетекст може да се използва със специални услуги за цифров телетекст и специални услуги, които излъчват цифров телетекст.

Трябва да изберете от езика на субтитрите, за да покажете телетекст на съответния език, като натиснете бутона SUBTITLE.

ТЕТЕКСТ В РАМКИТЕ НА ЦИФРОВА УСЛУГА

- 1 Натиснете цифров бутон или бутона P ^ v , за да изберете цифрова услуга, която излъчва цифров телетекст.
За да разберете кои са услугите на цифров телетекст, проверете в списъка на услугите в EPG.
- 2 Следвайте указанията в цифровия телетекст и преминете към следващата стъпка, като натиснете **ТЕХТ, ОК, ^ v < >**, **ЧЕРВЕН, ЗЕЛЕН, ЖЪЛТ, СИН** или цифрови бутони и т. н.
- 3 За да смените цифровата услуга за телетекст, просто изберете друга услуга чрез цифров бутон или бутона P ^ v .



ТЕТЕКСТ В ЦИФРОВА УСЛУГА

- 1 Натиснете цифров бутон или бутона P ^ v , за да изберете определена услуга, която излъчва цифров телетекст.
- 2 Натиснете бутона ТЕХТ или цветен бутон, за да включите телетекста.
- 3 Следвайте указанията в цифровия телетекст и преминете към следващата стъпка, като натиснете **ОК, ^ v < >**, **ЧЕРВЕН, ЗЕЛЕН, ЖЪЛТ, СИН** или цифрови бутони и т. н.
- 4 Натиснете бутона ТЕХТ или цветен бутон, за да изключите телетекста и се върнете към гледане на телевизия.

Някои услуги може да ви позволяват достъп до текстови услуги с натискане на бутона ЧЕРВЕН.



ПРИЛОЖЕНИЕ

ОТСТРАНЯВАНЕ НА НЕИЗПРАВНОСТИ

Устройството не работи нормално.

Дистанционното управление не работи	<ul style="list-style-type: none">■ Проверете дали няма някакъв предмет между продукта и дистанционното управление, който да пречи на лъча.■ Спазена ли е полярността на батериите (+ към +, - към -)?■ Зададен ли е правилният режим на работа: TV (Телевизор), STB и пр.?■ Сложете нови батерии.
Устройството внезапно се изключва	<ul style="list-style-type: none">■ Включен ли е таймерът за сън?■ Проверете настройките за контрол на захранването. Прекъсване на захранването■ Няма предаване на станция, нас

Функцията за видео не работи.

Няма образ и звук	<ul style="list-style-type: none">■ Проверете дали продукта е включен.■ Опитайте друг канал. Проблемът може да е в излъчването.■ Включен ли е захранващият кабел в стенен контакт?■ Проверете посоката и положението на антената.■ Пробвайте стенния контакт, включете захранващия кабел на друго устройство в контакта, в който е бил включен захранващият кабел на изделието.
След включване картината се появява бавно	<ul style="list-style-type: none">■ Това е нормално, картината се затъмнява при първоначално включване на продукта. Ако картината не се появи в рамките на пет минути, обадете се в сервиза.
Няма цвят, цветовете или картината са лоши	<ul style="list-style-type: none">■ Настройте Color (Цвят) в менюто.■ Оставете достатъчно разстояние между продукта и видеокасетофона.■ Опитайте друг канал. Проблемът може да е в излъчването.■ Правилно ли са поставени видеокабелите?■ Задействайте някоя от функциите, за да възстановите яркостта на картината.
Хоризонтални или вертикални ивици, или трептене на картината	<ul style="list-style-type: none">■ Проверете дали наблизо има смущаващи устройства - електроуреди, бормашини и други подобни инструменти.
Лош образ на някои канали	<ul style="list-style-type: none">■ Може станцията или кабелният канал да има проблеми, включете на друга станция.■ Сигналът на станцията е слаб, преориентируйте антената за приемане на по-слаба станция.■ Проверете за източници на евентуални смущения.
Линии или черти на образа	<ul style="list-style-type: none">■ Проверете антената (променете посоката на антената).
Липса на картина при свързване на HDMI	<ul style="list-style-type: none">■ Проверете кабела при версия 1,3. HDMI кабелите не поддържат HDMI версия 1,3 – това води до трепкане или липса на изображение на екрана. В такъв случай използвайте последните модели кабели, които поддържат HDMI версия 1,3.

Функцията за звук не работи.

Картината е добре,
но няма звук

- Натиснете бутона  + / -.
- Да не е изключен звукът? Натиснете бутон **MUTE**.
- Опитайте друг канал. Проблемът може да е в излъчването.
- Правилно ли са поставени аудиокабелите?

Няма звук от единия
високоговорител

- Настройте Balance (Баланс) в менюто.

Необичаен шум от
вътрешността на
продукта

- Промяна в околната влажност или температура може да доведе до необичаен шум, когато продукта бъде включен или изключен, но това не означава повреда на продукта.

Липса на звук при
свързване на HDMI
или USB

- Проверете кабела при версия 1,3.
- Проверете USB кабела при версия 2,0.

*Тази характеристика не се предлага за всички модели.

Има проблем в режим за компютър.(Важи само в режим за компютър)

Сигналът е извън
обхвата.

- Променете разделителната способност, хоризонталната или вертикалната честота.
- Проверете входния източник.

Вертикална черта или
ивица на фон,
хоризонтален шум и
неправилно положение

- Ползвайте Auto configure (Автоматично конфигуриране) или настройте честотата, фазата или хоризонталното или вертикално положение.

Цветовите на екрана
са нестабилни или
има само един цвят

- Проверете свързващия кабел.
- Инсталирайте повторно видеокартата на компютъра.

ПРИЛОЖЕНИЕ

ТЕХНИЧЕСКО ОБСЛУЖВАНЕ

Ранните повреди могат да бъдат предотвратени. Внимателното и редовно почистване може да удължи времето, през което ще ползвате новия си телевизор. Проверете дали сте изключили електрозахранването и сте извадили кабела преди да започнете почистването.

Почистване на екрана

- 1 Ето как да предпазите екрана си от прах за известно време. Намокрете мека кърпа със смес от хладка вода и малко омекотител или препарат за миене на съдове. Изстискайте кърпата докато остане почти суха, и избършете с нея екрана.
- 2 Уверете се, че на екрана не е останала вода, и оставете телевизора да изсъхне на въздуха преди да го включите.

Почистване на корпуса

- За да премахнете замърсяване или прах, избършете корпуса с мека суха кърпа, която не оставя влакна.
- Не използвайте мокра кърпа.

При продължително отсъствие

⚠ ВНИМАНИЕ

- ▶ Ако очаквате, че телевизорът ви продължително време няма да бъде използван (например по време на отпуск), добре е да го изключите от контакта, за да избегнете повреди от мълнии или токови удари.

Спецификация на продукта

МОДЕЛИ		32LG60**	37LG60**	42LG60**
		32LG6000-ZA	37LG6000-ZA	42LG6000-ZA 42LG6000-ZG
Размери (Широчина x Височина x Дълбочина)	със стойка	805,6 x 626 x 333 мм 31,7 x 24,6 x 13,1 инча	929 x 706,9 x 374,7 мм 36,6 x 27,8 x 14,8 инча	1037,8 x 794,6 x 379,5 мм 40,9 x 31,2 x 14,9 инча
	вбез стойка	805,6 x 587,4 x 96,2 мм 31,7 x 23,1 x 3,8 инча	929 x 665 x 98,7 мм 36,6 x 26,1 x 3,9 инча	1037,8 x 747 x 80,8 мм 40,9 x 29,4 x 3,2 инча
Тегло	със стойка	14,4 kg / 31,7 фунта	21,2 kg / 46,3 фунта	24,1 kg / 53,1 фунта
	вбез стойка	12,2 kg / 26,9 фунта	18,1 kg / 39,9 фунта	20,4 kg / 44,9 фунта
Изисквания за електрозахранване		AC100-240V~ 50/60Hz	AC100-240V~ 50/60Hz	AC100-240V~ 50/60Hz
Консумирана мощност		150W	180W	230W
МОДЕЛИ		42LG61**		47LG60**
		42LG6100-ZB 42LG6100-ZH		47LG6000-ZA 47LG6000-ZG
Размери (Широчина x Височина x Дълбочина)	със стойка	1037,8 x 798 x 379,5 мм 40,9 x 31,4 x 14,9 инча		1152,8 x 868,6 x 434,5 мм 45,4 x 34,2 x 17,1 инча
	вбез стойка	1037,8 x 747 x 44,7 мм 40,9 x 29,4 x 1,8 инча		1152,8 x 820,8 x 79 мм 45,4 x 32,3 x 3,1 инча
Тегло	със стойка	21,3 kg / 47 фунта		32,8 kg / 73,3 фунта
	вбез стойка	18 kg / 39,7 фунта		27,2 kg / 59,9 фунта
Изисквания за електрозахранване		AC100-240V~ 50/60Hz		AC100-240V~ 50/60Hz
Консумирана мощност		230W		300W
Телевизионна система		PAL/SECAM B/G/D/K, PAL I/II, SECAM L/L'		
Програмен обхват		VHF: E2 ~ E12, UHF: E21 ~ E69, CATV: S1 ~ S20, HYPER: S21 ~ S47		
Импеданс на външна антена		75 ома		
Условия на околната среда	Температура на експлоатация	0 ~ 40°C / 32 ~ 104°F		
	Влажност на експлоатация	По-малко от 80%		
	Температура на съхранение	-20 ~ 60°C / -4 ~ 140°F		
	Влажност на съхранение	По-малко от 85%		

- Показаната по-горе спецификация може да бъде променена без предизвестие с цел повишаване на качеството.

ПРИЛОЖЕНИЕ

МОДЕЛИ		32PG60**	42PG60**	50PG60**
		32PG6000-ZA 32PG6010-ZE	42PG6000-ZA 42PG6010-ZE	50PG6000-ZA/ 50PG6000-ZY 50PG6010-ZE
Размери (Широчина x Височина x Дълбочина)	със стойка	825,5 x 586,0 x 270,0 мм 32,5 x 27,1 x 10,6 инча	1044,4 x 735,4 x 308,0 мм 41,1 x 28,9 x 12,1 инча	1235,6 x 849,3 x 364,1 мм 48,6 x 33,4 x 14,3 инча
	вбез стойка	825,5 x 539,8 x 73,8 мм 32,5 x 21,3 x 2,9 инча	1044,4 x 680,6 x 79,6 мм 41,1 x 26,7 x 3,1 инча	1235,6 x 792,8 x 79,6 мм 48,6 x 31,2 x 3,1 инча
Тегло	със стойка	18,0 kg / 39,7 фунта	28 kg / 61,7 фунта	43,65 kg / 96,2 фунта
	вбез стойка	16,3 kg / 35,9 фунта	25 kg / 55,1 фунта	39,7 kg / 87,5 фунта
Изисквания за електрозахранване Консумирана мощност		AC100-240V~ 50/60Hz 230W	AC100-240V~ 50/60Hz 310W	AC100-240V~ 50/60Hz 420W
МОДЕЛИ		50PG70**	60PG70**	50PG40**
		50PG7000-ZB	60PG7000-ZB	50PG4000-ZA
Размери (Широчина x Височина x Дълбочина)	със стойка	1235,6 x 849,3 x 364,1 мм 48,6 x 33,4 x 14,3 инча	1455 x 985 x 414 мм 57,3 x 38,8 x 16,3 инча	1232,0 x 850,0 x 363,6 мм 48,5 x 33,5 x 14,4 инча
	вбез стойка	1235,6 x 792,8 x 79,6 мм 48,6 x 31,2 x 3,1 инча	1455 x 924,8 x 84,1 мм 57,3 x 36,4 x 3,3 инча	1232,0 x 793,0 x 84,0 мм 48,5 x 31,2 x 3,3 инча
Тегло	със стойка	45,65 kg / 100,6 фунта	62,4 kg / 137,6 фунта	42,3 kg / 93,3 фунта
	вбез стойка	41,7 kg / 91,9 фунта	54,9 kg / 121,0 фунта	38,3 kg / 84,5 фунта
Изисквания за електрозахранване Консумирана мощност		AC100-240V~ 50/60Hz 520W	AC100-240V~ 50/60Hz 700W	AC100-240V~ 50/60Hz 520W
Телевизионна система Програмен обхват Импеданс на външна антена		PAL/SECAM B/G/D/K, PAL I/II, SECAM L/L' VHF: E2 ~ E12, UHF: E21 ~ E69, CATV: S1 ~ S20, HYPER: S21 ~ S47 75 ома		
Условия на околната среда	Температура на експлоатация	0 ~ 40°C / 32 ~ 104°F		
	Влажност на експлоатация	По-малко от 80%		
	Температура на съхранение	-20 ~ 60°C / -4 ~ 140°F		
	Влажност на съхранение	По-малко от 85%		

- Показаната по-горе спецификация може да бъде променена без предизвестие с цел повишаване на качеството.

ПРОГРАМИРАНЕ НА ДИСТАНЦИОННОТО УПРАВЛЕНИЕ

Дистанционното управление е универсално дистанционно управление за различни марки. То може да се програмира за управляване на повечето устройства с дистанционно управление на други производители.

Имайте предвид, че дистанционното управление може да не управлява всички модели от други марки.

Програмиране на код в дистанционен режим

- 1** Пробвайте вашето дистанционно управление.
За да разберете дали вашето дистанционно управление може да управлява устройството без програмиране, включете устройството, например STB, и натиснете бутона за съответния режим (например STB) на дистанционното управление, като го държите насочено към устройството. Пробвайте бутоните POWER (ЗАХРАНВАНЕ) и P ^ ∨, за да видите дали устройството реагира, както трябва. Ако не реагира, дистанционното управление трябва да се програмира, за да може да управлява устройството.
- 2** Включете устройството, което трябва да се програмира, а след това натиснете бутона за съответния режим (например DVD или STB) на дистанционното управление. Бутонът на дистанционното за съответното устройство светва.
- 3** Натиснете едновременно бутоните MENU и MUTE. Дистанционното управление е готово за програмиране на кода.
- 4** Въведете кода с цифровите бутони на дистанционното управление.
Кодовете за програмиране на съответните устройства могат да бъдат намерени на следващите страници. Още веднъж - ако кодът е правилен, устройството ще се изключи.
- 5** Натиснете бутона MENU за запаметяване на кода.
- 6** Пробвайте функциите на дистанционното управление, за да видите дали устройството реагира както трябва. Ако не реагира както трябва, повторете всичко от стъпка 2 нататък.

ПРИЛОЖЕНИЕ

HDSTB

Марка	Кодове	Марка	Кодове	Марка	Кодове
ALPHASTAR DSR	123	HOUSTON TRACKER	033 037 039 051	PROSAT	072
AMPLICA	050		057 104	RCA	066 106
BIRDVIEW	051 126 129	HUGHES	068	REALISTIC	043 074
CHANNEL MASTER	013 014 015 018 036 055	JANIEL	060 147	SAMSUNG	123
CHAPARRAL	008 009 012 077	JERROLD	061	SATELLITE SERVICE CO	028 035 047 057 085
CITOH	054	KATHREIN	108	SCIENTIFIC ATLANTA	032 138
CURTIS MATHES	050 145	LEGEND	057	SONY	103
DRAKE	005 006 007 010 011 052 112 116 141	LG	001	STARCAST	041
DX ANTENNA	024 046 056 076	LUTRON	132	SUPER GUIDE	020 124 125
ECHOSTAR	038 040 057 058 093 094 095 096 097 098 099 100 122	LUXOR	062 144	TEECOM	023 026 075 087 088 090 107 130 137
ELECTRO HOME	089	MACOM	010 059 063 064 065	TOSHIBA	002 127
EUROPLUS	114	MEMOREX	057	UNIDEN	016 025 042 043 044 045 048 049 078 079 080 086 10 135 136
FUJITSU	017 021 022 027 133 134	NEXTWAVE	028 124 125	VIEWSTAR	115
GENERAL INSTRUMENT	003 004 016 029 031 059 101	NORSAT	069 070	WINEGARD	128 146
HITACHI	139 140	PACE SKY SATELLITE	143	ZENITH	081 082 083 084 091 120
		PANASONIC	060 142		
		PANSAT	121		
		PERSONAL CABLE	117		
		PHILIPS	071		
		PICO	105		
		PRESIDENT	019 102		
		PRIMESTAR	030 110 111		

Кодове IR

1. Как да направим връзката

- Свържете вашето кабелно дистанционно управление към порта за дистанционно управление на телевизора.

2. IR кодове на дистанционното управление

■ Изходна вълна

Единичен импулс, модулиран с 37,917 KHz сигнал на 455 KHz.

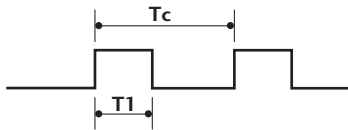

Носеща честота

$$FCAR = 1/Tc = fosc/12$$

$$\text{Работно съотношение} = T1/Tc = 1/3$$

■ Конфигурация на кадъра

1-ви кадър



Повторен кадър

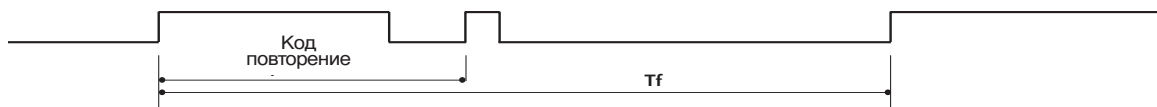

■ Водещ код

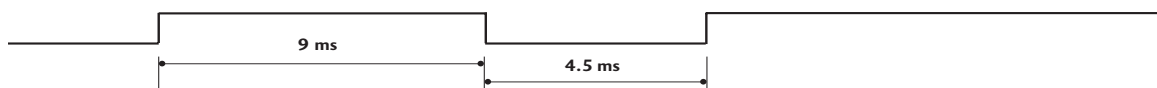

■ Код повторение

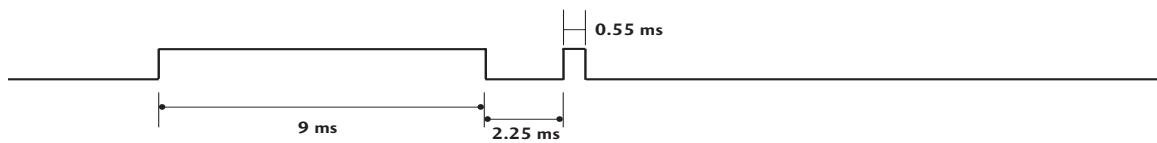

■ Описание на битовете

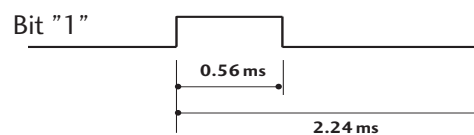
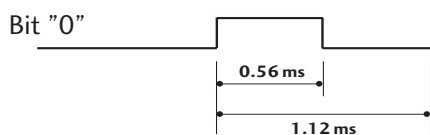

■ Интервал на кадрите: Tf

Вълната продължава да се излъчва, докато клавишът остава натиснат.

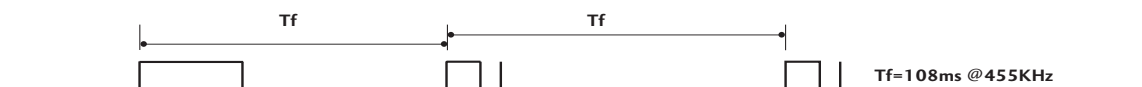

ПРИЛОЖЕНИЕ

Код (шестнайсетичен)	Функция	Бележка
08	POWER	Бутон на дистанционното управление (Power On/Off)
0B	INPUT	Бутон на дистанционното управление
f0	TV/RADIO	Бутон на дистанционното управление
45	Q.MENU	Бутон на дистанционното управление
43	MENU	Бутон на дистанционното управление
AB	GUIDE	Бутон на дистанционното управление
07	Left (<)	Бутон на дистанционното управление
06	Right (>)	Бутон на дистанционното управление
40	Up (^)	Бутон на дистанционното управление
41	Down (v)	Бутон на дистанционното управление
44	OK(●)	Бутон на дистанционното управление
28	RETURN	Бутон на дистанционното управление
AA	INFO ⓘ	Бутон на дистанционното управление
30	AV MODE	Бутон на дистанционното управление
02	↖ +	Бутон на дистанционното управление
03	↖ -	Бутон на дистанционното управление
00	P ^	Бутон на дистанционното управление
01	P v	Бутон на дистанционното управление
1E	FAV	Бутон на дистанционното управление
09	MUTE	Бутон на дистанционното управление
10 ~19	Цифров клавиш 0~9	Бутон на дистанционното управление
53	LIST	Бутон на дистанционното управление
1A	Q.VIEW	Бутон на дистанционното управление
72	ЧЕРВЕНО	Бутон на дистанционното управление
71	ЗЕЛЕНО	Бутон на дистанционното управление
63	ЖЪЛТО	Бутон на дистанционното управление
61	СИНЬО	Бутон на дистанционното управление
20	TEXT	Бутон на дистанционното управление
21	T.Option	Бутон на дистанционното управление
39	SUBTITLE	Бутон на дистанционното управление
BD	●(Record)	Бутон на дистанционното управление
7E	SIMPLINK	Бутон на дистанционното управление

Настройка на външно управляващо устройство

Настройка на RS-232C

Свържете конектора RS-232C към външно управляващо устройство (като компютър или A/V контролна система) и управлявайте откъм функциите на телевизора.

Свържете серийния порт на управляващото устройство към RS-232C конектора на задното табло на телевизора.

Бележка: кабелът за RS-232C връзка не се доставя с телевизора.

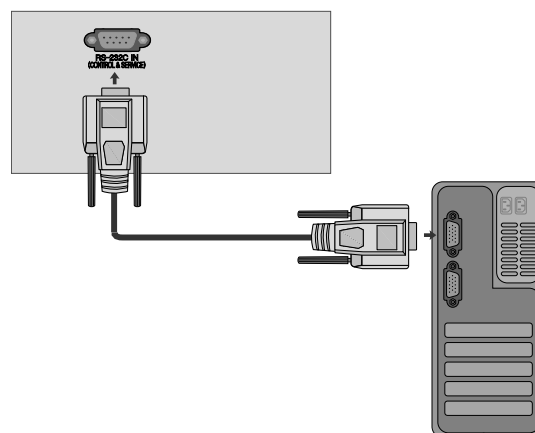

Тип на конектора; D-Sub 9-полюсен мъжки

№	Име на полюс
1	Не се свързва
2	RXD (Получаване на данни)
3	TXD (Предаване на данни)
4	DTR (DTE страна готова)
5	GND (Земя)
6	DSR (DCE страна готова)
7	RTS (Готово за изпращане)
8	CTS (Свободно за изпращане)
9	Не се свързва

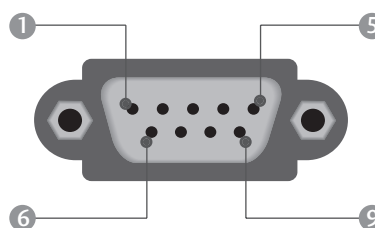

Конфигурации на RS-232C

7-жични конфигурации (стандартен кабел RS-232C)

	PC	TV	
RXD	2	3	TXD
TXD	3	2	RXD
GND	5	5	GND
DTR	4	6	DSR
DSR	6	4	DTR
RTS	7	8	CTS
CTS	8	7	RTS

D-Sub 9 D-Sub 9

3-жични конфигурации (нестандартни)

	PC	TV	
RXD	2	3	TXD
TXD	3	2	RXD
GND	5	5	GND
DTR	4	6	DTR
DSR	6	4	DSR
RTS	7	7	RTS
CTS	8	8	CTS

D-Sub 9 D-Sub 9

Номер на телевизора

- Използвайте тази функция, за да определите идентификационен (ID) номер на монитора.
- Вижте “Подреждане на реални данни”. ► стр.120

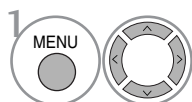

Изберете **ОПЦИЯ**.

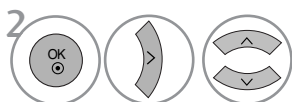

Изберете **Задаване На ИД**.

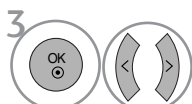

Регулирайте настройката Set ID (Задаване на идентификатор), за да изберете желаня номер. Обхватът за настройка на Set ID (Задаване на идентификатор) е 1 - 99.

- Натиснете бутона **RETURN** (ВРЪЩАНЕ), за да се върнете към предишния екран на менюто.

Параметри на връзката

- Скорост: 9600 бита/сек. (UART)
- Дължина на данните: 8 бита
- Проверка по четност: Няма
- Стоп бит: 1 бит
- од на връзката: ASCII код
- Използвайте кръстосан (обърнат)

Списък на командите

	КОМАНДА 1	КОМАНДА 2	Данни (Шестн.)
01. Захранване	k	a	00 ~ 01
02. Съотношение на страните	k	c	Вж. стр. 118
03. Изключване на екрана	k	d	00 ~ 01
04. Изключване на звука	k	e	00 ~ 01
05. Управление на силата на звука	k	f	00 ~ 64
06. Контраст	k	g	00 ~ 64
07. Яркост	k	h	00 ~ 64
08. Цвят	k	i	00 ~ 64
09. Оттеньк	k	j	00 ~ 64
10. Рязкост	k	k	00 ~ 64
11. OSD избор	k	l	00 ~ 01
12. Режим на заключване на дистанционното	k	m	00 ~ 01
13. Баланс	k	t	00 ~ 64
14. Цветова температура	k	u	00 ~ 02
15. Необичайно състояние	k	z	00 ~ a
16. ISM метод	j	p	Вж. стр. 119
17. Икономия на енергия	j	q	00 ~ 04
18. Автоматично конфигуриране	j	u	01
19. Еквалайзер	j	v	Вж. стр. 120
20. Команда за настройка	m	a	Вж. стр. 120
21. Добавяне/пропускане на команда	m	b	00 ~ 01
22. Клавиш	m	c	Клавиш код
23. Управление на подсветването	m	g	00 ~ 64
24. Избор на входящ сигнал (главна)	x	b	Вж. стр. 121

* При настройка на 15 ~ 24, меню не се показва на екрана.

Протокол за предаване/приемане на данни

Предаване

[Command1][Command2][][Set ID][][Data][Cr]

- * [Command 1] : Първа команда (j, k, m или x)
- * [Command 2] : Втора команда.
- * [Set ID] : Можете да изберете номер на телевизора, който да избира желаните номер на монитор от менюто Special (Специални). Диапазонът за избор е от 1 до 99. Когато изберете номер телевизора '0', всеки свързан телевизор се контролира. Номерът на телевизора се посочва като десетичен (1~99) в менюто и като шестнадесетичен (0x0~0x63) в протокола за предаване/приемане на данни.
- * [DATA] : Предаване на данни за команда. Предаване на 'FF' данни за четене състоянието на командата.
- * [Cr] : Символ за нов ред. ASCII код '0x0D'
- * [] : ASCII код 'интервал (0x20)'

OK Потвърждение

[Command2][][Set ID][][OK][Data][x]

Мониторът предава сигнал ACK (acknowledgement - потвърждение) по този формат, когато получи данни нормално. В този момент, ако данните са в режим четене, той посочва настоящото състояние на данните. Ако данните са в режим запис, той връща данните към компютъра.

Потвърждение за грешка

[Command2][][Set ID][][NG][Data][x]

- * Мониторът предава сигнал ACK (acknowledgement - потвърждение) по този формат, когато не получи данни нормално поради неустойчиви функции или грешки в комуникацията.

Данни 00: Невалиден код

ПРИЛОЖЕНИЕ

01. Включване на захранването (команда: k a)

- ▶ **Включва** телевизора от режим на готовност или го **изключва** в режим на готовност.

Предаване

[k][a][][Set ID][][Data][Cr]

Данни 00 : Изключване 01 : Включване

Потвърждение

[a][][Set ID][][OK/NG][Data][x]

- ▶ За показване на включването и изключването.

Предаване

[k][a][][Set ID][][FF][Cr]

Потвърждение

[a][][Set ID][][OK/NG][Data][x]

- * По същия начин, ако другите функции предадат 'FF' данни, базирани на този формат, обратна информация за потвърждаването на данните представя статуса на всяка функция.
- * OK Ask. (Потвърждение OK), Error Ask. (Потвърждение за грешка) и други съобщения може да се покажат на екрана при включване на телевизора.

02. Пропорция (команда: k c) (Размер на главната картина)

- ▶ За регулиране на формата на екрана. Можете да настроите формата на екран, като използвате Aspect Ratio (Съотношение на страните) в Q.MENU (БЪРЗО МЕНЮ) или меню PICTURE (КАРТИНА).

Предаване

[k][c][][Set ID][][Data][Cr]

Данни 01 : Нормален екран (4:3) 05 : Zoom2
02 : Широк екран (16:9) 06 : Original (Оригинал)
04 : Zoom1 07 : 14:9
08 : Just Scan

Потвърждение

[c][][Set ID][][OK/NG][Data][x]

- * Като използвате входящ сигнал RGB-PC или Компонент, изберете съотношение на размерите на екрана 16:9 или 4:3.
- * в режим DTV/HDMI (1080i 50Hz/60Hz, 720p 24Hz/50Hz/60Hz, 1080p 24Hz/30Hz/50Hz/60Hz), Component(720p, 1080i, 1080p 50Hz/60Hz) имате на разположение Just Scan (Само сканиране).

03. Изключване на екрана (команда: k d)

- ▶ За избор на изключен или включен екран.

Предаване

[k][d][][Set ID][][Data][Cr]

Данни 00 : Изключен екран (няма образ)
01 : Включен екран (има образ)

Потвърждение

[d][][Set ID][][OK/NG][Data][x]

04. Изключен звук (команда: k e)

- ▶ За контрол на включването и изключването на звука. Може да изключвате звука и с бутон MUTE (Изключване на звука) на дистанционното управление

Предаване

[k][e][][Set ID][][Data][Cr]

Данни 00 : Звук включен (има звук)
01 : Звук изключен (няма звук)

Потвърждение

[e][][Set ID][][OK/NG][Data][x]

05. Управление на силата на звука (команда: k f)

- ▶ Регулиране на силата на звука. Може да регулирате звука и с бутоните за сила на звука на дистанционното управление.

Предаване

[k][f][][Set ID][][Data][Cr]

Данни Мин.: 00 ~ Макс.: 64

- * Вижте 'Структуриране на реални данни 1'. Вж. стр. 120.

Потвърждение

[f][][Set ID][][OK/NG][Data][x]

06. контраст (команда: k g)

- ▶ За Регулиране на контраста на екрана. Можете да регулирате контраста и с меню КАРТИНА.

Предаване

[k][g][][Set ID][][Data][Cr]

Данни Мин.: 00 ~ Макс.: 64

- * Вижте 'Структуриране на реални данни 1'. Вж. стр. 120.

Потвърждение

[g][][Set ID][][OK/NG][Data][x]

07. Яркост (команда: k h)

- ▶ За регулиране на яркостта на екрана. Можете да регулирате яркостта и в меню КАРТИНАО .

Предаване

[k][h][][Set ID][][Data][Cr]

Данни Мин.: 00 ~ Макс.: 64

- * Вижте 'Структуриране на реални данни 1'. Вж. стр. 120.

Потвърждение

[h][][Set ID][][OK/NG][Data][x]

08. Цвят (команда: k i)

- ▶ За регулиране цвета на екрана. Можете да регулирате цвета и в меню КАРТИНА.

Предаване

[k][i][][Set ID][][Data][Cr]

Данни Мин.: 00 ~ Макс.: 64

- * Вижте 'Структуриране на реални данни 1'. Вж. стр. 120.

Потвърждение

[i][][Set ID][][OK/NG][Data][x]

09. Оттенък (команда: k j)

- За регулиране на оттенъка на екрана.
Можете да регулирате оттенъка и в меню КАРТИНА.

Предаване

[k][j][][Set ID][][Data][Cr]

Данни ЧЕРВЕНО : 00 ~ ЕЛЕНО : 64
* Вижте 'Структуриране на реални данни 1'. Вж. стр. 120.

Потвърждение

[j][][Set ID][][OK/NG][Data][x]

10. контрастност (команда: k k)

- За регулиране на контрастността на екрана.
Можете да регулирате контрастността и в меню КАРТИНА.

Предаване

[k][k][][Set ID][][Data][Cr]

Данни Мин.: 00 ~ Макс.: 64
* Вижте 'Структуриране на реални данни 1'. Вж. стр. 120.

Потвърждение

[k][][Set ID][][OK/NG][Data][x]

11. Избор на OSD (Извеждане на екрана) (команда: k l)

- За избор на включване/изключване на OSD(Извеждане на екрана) при дистанционно управление.

Предаване

[k][l][][Set ID][][Data][Cr]

Данни 00 : Извеждане на екрана изключено
01 : Извеждане на екрана включено

Потвърждение

[l][][Set ID][][OK/NG][Data][x]

12. Режим на заключване на дистанционното (команда: k m)

- За забраняване на контрола от дистанционното управление и от предното табло на телевизора.

Предаване

[k][m][][Set ID][][Data][Cr]

Данни 00 : Отключване 01 : Контролът забранен

Потвърждение

[m][][Set ID][][OK/NG][Data][x]

* Ако не използвате дистанционното управление, използвайте този режим. Когато основното захранване е включено/изключено, заключването на външното управление се анулира.

13. Баланс (команда: k t)

- За регулиране на баланса.
Можете да регулирате баланса в меню АУДИО.

Предаване

[k][t][][Set ID][][Data][Cr]

Данни Мин.: 00 ~ Макс.: 64
* Вижте 'Структуриране на реални данни 1'. Вж. стр. 120.

Потвърждение

[t][][Set ID][][OK/NG][Data][x]

14. Цветова температура (команда: k u)

- Регулиране на температурата на цветовете.
Можете да регулирате Цветна температура в меню КАРТИНА.

Предаване

[k][u][][Set ID][][Data][Cr]

Данни 00: Средна 01: Топло 02: Нормално

Потвърждение

[u][][Set ID][][OK/NG][Data][x]

15. Необичайно състояние (команда: k z)

- За разпознаване на необичайно състояние.

Предаване

[k][z][][Set ID][][FF][][Cr]

Данни FF: Четене

Потвърждение

[z][][Set ID][][OK/NG][Data][x]

Данни 00: Нормално (включване и наличие на сигнал)
01: Няма сигнал (захранване включено)
02: Изключване на телевизора чрез дистанционното
03: Изключване на телевизора чрез функция с таймер за "сън"
04: Изключване на телевизора чрез функция на RS-232C
05: Липса на 5V
06: Липса на променлив ток
07: Изключване на телевизора чрез функция Fan Alarm (будилник)
08: Изключване на телевизора чрез функция с Off time (час на изключване)
09: Изключване на телевизора чрез функция с Auto sleep (автоматичен "сън")
a: Изключване на телевизора чрез функция AV board detect (Откриване на аудио/видео платка)

* Тази функция е "само за четене".

16. ISM метод (само за плазмени телевизори) (команда: j p)

- За управление на метода ISM. Можете да регулирате ISM и в меню ОПЦИЯ.

Предаване

[j][p][][Set ID][][Data][Cr]

Data 01: Нормален режим

02: Изк. Спътн.

04: Изчистване

08: Инверсия

Потвърждение

[p][][Set ID][][OK/NG][Data][x]

ПРИЛОЖЕНИЕ

17. Икономия на енергия (команда: j q) (само за плазмени телевизори)

- ▶ За намаляване на консумацията на електроенергия от монитора. Можете да регулирате консумацията на електроенергия и в меню ОПЦИЯ.

Предаване

[j][q][][Set ID][][Data][Cr]

Данни Мин.: 00 ~ Макс.: 04
(*предават се като шестнайсетични числа)

Потвърждение

[q][][Set ID][][OK/NG][Data][x]

18. Автоматично конфигуриране (команда: j u)

- ▶ За автоматично регулиране положението на образа и намаляване трептенето на картината до минимум. Работи само в режим RGB(PC).

Предаване

[j][u][][Set ID][][Data][Cr]

Данни 01: За настройка

Потвърждение

[u][][Set ID][][OK/NG][Data][x]

19. Еквалайзер (команда: j v)

- ▶ За настройване на еквалайзера.

Предаване

[j][v][][Set ID][][Data][Cr]

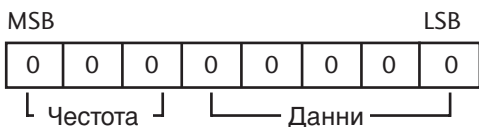

7	6	5	Честота	4	3	2	1	0
0	0	0	80Hz	00000 ~ 10010				
0	0	1	220Hz					
0	1	0	470Hz					
0	1	1	1 KHz					
1	0	0	2.2KHz					
1	0	1	4.7KHz					
1	1	0	12KHz					

Потвърждение

[v][][Set ID][][OK/NG][Data][x]

20. Команда за настройка (команда: m a)

- ▶ Избор на канала на следващото физическо число.

Предаване

[m][a][][Set ID][][Data0][][Data1][][Data2][Cr]

Данни 00: Данни за висок канал

Данни 01: Данни за нисък канал

напр. No. 47 -> 00 2F (2FH)

No. 394 -> 01 88 (188H)

DTV No. 0 -> Без значение

Данни 02: 0x00 ATV Главна

0x10 : DTV Главна

Обхват на канала за данни

Аналогов - Мин: 00 ~Макс.: 63 (0~99)

Цифров - Мин: 00 ~Макс.: 3E7 (0~999)

Потвърждение

[a][][Set ID][][OK/NG][Data][x]

Данни Мин.: 00 ~ Макс.: FF

21. Добавяне/пропускане на команда (команда: m b)

- ▶ За задаване на състоянието на пропускане на текущата програма.

Предаване

[m][b][][Set ID][][Data][Cr]

Данни 00 : пропускане 01 : Добавяне

Потвърждение

[b][][Set ID][][OK/NG][Data][x]

* Реално съотносяне на данни 1

00 : Стъпка 0

⋮

A : Стъпка 10
(номер на телевизора 10)

⋮

F : Стъпка 15
(номер на телевизора 15)

10 : Стъпка 16
(номер на телевизора 16)

⋮

64 : Стъпка 100

⋮

6E : Стъпка 110

⋮

73 : Стъпка 115

74 : Стъпка 116

⋮

C7 : Стъпка 199

⋮

FE : Стъпка 254

FF : Стъпка 255

* Реално съотносяне на данни 2

00 : -40

01 : -39

02 : -38

⋮

28 : 0

⋮

4E : +38

4F : +39

50 : +40

22. Клавиш (команда: m c)

- ▶ За изпращане на инфрачервения код на бутон на дистанционното управление.

Предаване

[m][c][][Set ID][][Data][Cr]

Данни: Код на бутон - Вж. стр. 114.

Потвърждение

[c][][Set ID][][OK/NG][Data][x]

23. Управление на подсветването (команда: m g) (само за LCD телевизори)

- ▶ за управление на подсветването.

Предаване

[m][g][][Set ID][][Data][Cr]

Данни: данни мин.: 00 ~ Макс.: 64
(* предават се като шестнайсетични числа)

Потвърждение

[g][][Set ID][][OK/NG][Data][x]

24. Избор на входящ сигнал (команда: x b) (Входящ сигнал за главната картина)

- ▶ За избиране на входен източник за главната картина.

Предаване

[x][b][][Set ID][][Data][Cr]

Данни: Структура

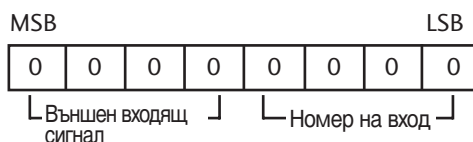

Външен входящ сигнал				Данни
0	0	0	0	DTV
0	0	0	1	Аналогов
0	0	1	0	AV (аудио/видео)
0	1	0	0	Компонент
0	1	0	1	RGB/DTV-PC
1	0	0	1	HDMI/DTV-PC

Номер на вход				Данни
0	0	0	0	Вход1
0	0	0	1	Вход2
0	0	1	0	Вход3
0	0	1	1	Вход4

Потвърждение

[b][][Set ID][][OK/NG][Data][x]

Забележка за софтуера с отворен код

За следните изпълними GPL файлове и LGPL/MPL библиотеки, използвани в този продукт, вадат лицензионните споразумения за GPL2.0/LGPL2.1/MPL1.1:

ИЗПЪЛНИМИ GPL ФАЙЛОВЕ:

- Linux kernel 2.6
- busybox

LGPL БИБЛИОТЕКИ:

- glibc

MPL БИБЛИОТЕКИ:

- Nanox

LG Electronics предлага да ви предостави отворен код на компактдиск срещу такса, която покрива разходите за дистрибуцията, като цената на носителя, доставката и обработката, при поръчка по имейла до LG Electronics на адрес:

Opensource@lge.com

Тази оферта е валидна за период от три (3) години от датата на разпространение на този продукт от LG Electronics.

Освен това можете да получите преведените GPL и LGPL лицензи от <http://www.gnu.org/licenses/old-licenses/gpl-2.0-translations.html>, <http://www.gnu.org/licenses/old-licenses/lgpl-2.1-translations.html>.

- Този софтуер частично е базиран на работата на Independent JPEG Group.
- Този софтуер включва справочната PNG библиотека libpng.
- Този софтуер включва Zlib библиотеката за компресиране, разработена от Jean-loup Gailly и Mark Adler. (C) 1995-2005 Jean-loup Gailly and Mark Adler

LG Electronics Inc.