

Skystųjų kristalų televizoriai Plazminiai televizoriai Naudojimo instrukcija

SKYSTŪJŲ KRISTALŲ TELEVIZORIŲ MODELIAI

19LS4D*	32LG30**
22LS4D*	37LG30**
32LG20**	42LG30**
37LG20**	32LG5***
42LG20**	37LG50**
19LG30**	42LG50**
22LG30**	47LG50**
26LG30**	52LG50**

PLAZMINIŲ TELEVIZORIŲ MODELIAI

42PG10**
50PG10**
42PG20**
50PG20**
42PG30**
50PG30**
60PG30**

Pasilikite jį ateičiai.

Užsirašykite televizoriaus modelio ir serijos numerius.

Kreipdamiesi į pardavėją dėl techninio aptarnavimo, nurodykite jam informaciją, kurią rasite ant televizoriaus korpuso nugarėlės užklijuoto lipduko.

PRIEDAI

Patikrinkite, ar prie plazminio televizoriaus yra pridėti visi toliau nurodyti priedai. Jeigu kurio nors priedo nėra, kreipkitės į pardavėją.

- Rodomas vaizdas gali skirtis nuo jūsų televizoriaus.

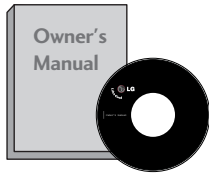

Instrukcijos vartotojui



Elementai

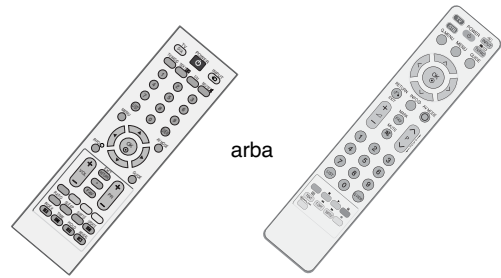

Nuotolinio valdymo pultas



Maitinimo kabelis

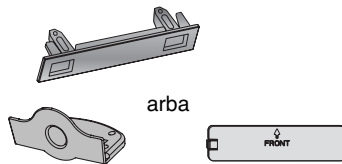

Apsauginis dangtelis
(išskyrus 19/22LS4D*)

Taikoma ne visų modelių atveju.



Šluostė ekranui valyti
Ekraną valykite šluoste

Jeigu ant monitoriaus išorės būtų dėmė ar pirštų atspaudas, nespausdami nuvalykite suteptą išorės vietą valymo skudurėliu gaminio išorei

Valydami šiurkščiai nebraukite. Prašome būti atsargiems, kad per daug spausdami nesubraižytumėte ar neišblukintumėte.

PLAZMINIŲ TELEVIZORIŲ MODELIAI



x 4

varžtai stovui
(Žr. 11psl.)
(Tik 42PG10**, 42PG20**,
42PG30**)



Laido laikiklis
(42PG10**, 42PG20**,
42PG30**: 1EA, 50PG10**,
50PG20**, 50/60PG30**: 2EA)

(Tik
42/50PG10**)



Kabelių tvarkymo spaustukas

(Tik 42/50PG20**,
42/50/60PG30**)

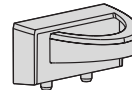

Ferito šerdis
(Taikoma ne visų modelių
atveju.)

SKYSTŲJŲ KRISTALŲ TELEVIZORIŲ MODELIAI

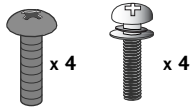

x 4

x 4

varžtai stovui
(Žr. 10psl.)
(Tik 32/37/42LG5***,
32/37/42LG20**,
26/32/37/42LG30**)



1- veržlė
(Žr. 5psl.)
(Tik 32/42LG20**,
26/32/42LG30**,
32/42LG5***)



Kabelių tvarkymo spaustukas
(Tik 19/22LS4D*)



Kabelių tvarkymo spaustukas
(Tik 19/22LG30**)

Ferito šerdis naudojimas (Taikoma ne visų modelių atveju.)

Ferito šerdis gali būti naudojama prijungiant maitinimo laidą, kad susilpnintų elektromagnetines bangas. Kuo arčiau maitinimo jungties yra ferito šerdis, tuo geriau.

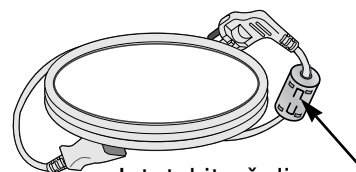

Įstatykite šalia maitinimo jungties.

TURINYS

PRIEDAI 1

PARENGIMAS

VALDIKLIAI PRIEKINIAME SKYDELYJE	4
INFORMACIJA UŽPAKALINAJE PLOKŠTAJE...	7
TOVO MONTAVIMAS	10
Stovo išėmi	13
SUMONTUOKITE ATIDŽIAI, KAD GAMINYS NEAPVIRSTŲ	14
GALINIS LAIDŲ DANGTIS	15
Ekraną pastatymas	18
Vieta	18
Apsaugos sistema Kensington.....	18
TELEVIZORIAUS STATYMAS ANT STALO ..	19
TVIRTINIMAS PRIE SIENOS: TVIRTINIMAS HORIZONTALIOJE PADŪTYJE	19
ANTENOS PRIJUNGIMAS	20

IŠORINIS ĮRANGOS PRIJUNGIMAS

HD RECEIVER SETUP (HD IMTUVO SAŖANKA)21	
DIGITAL AUDIO OUT SETUP (SKAITMENINIO GARSO IŠVESTIES SAŖANKA)	22
DVD GROTUVO PRIJUNGIMAS	23
VAIZDO GROTUVO PRIJUNGIMAS	25
KITO AV ŠALTINIO SAŖANKA.....	27
CI MODULIO ĮKĖSIMAS	28
ASMENINIO KOMPIUTERIO PRIJUNGIMAS ..	28
- Ekraną sąranka PC (Kompiuterio) režimu	32

TELEVIZORIAUS ŽIŪRĀJIMAS/ PROGRAMŲ VALDYMAS

NUOTOLINIO VALDYMO PULTO MYGTUKŲ FUNKCI- JOS	36
TELEVIZORIAUS ĮJUNGIMA	42
PROGRAMOS PASIRINKIMAS	42
GARSO REGULIAVIMAS	42
EKRANE RODOMŲ MENIU PASIRINKIMAS IR NUSTATYMAS.....	43
AUTOMATINIS PROGRAMŲ NUSTATYMAS.....	44
RANKINIS PROGRAMŲ NUSTATYMAS (SKAITMENINE VEIKSENA)	45
RANKINIS PROGRAMŲ NUSTATYMAS(ANALOGINE VEIKSENA) .	46

PROGRAMŲ REDAGAVIMAS	48
"Booster" funkcija	51
SOFTWARE UPDATE	52
DIAGNOSTICS	53
CI INFORMATION (CI INFORMACIJA).....	54
PROGRAMŲ LENTELES IŠKVIETIMAS.....	55
SIMPLINK	56
INPUT LABEL (ĮVESTI ANTRAŠTĖ)	58
AV MODE (AV REŽIMAS).....	59

EPG (Elektroninis programų gidas)(SKAITMENINE VEIKSENA)

EPG įjungimas/išjungimas.....	60
Pasirinkite programą	60
Mygtukų funkcijos, kai įjungta veiksmena NOW/NEXT GUIDE (Gidas Dabar/KITA)....	61
Mygtukų funkcijos, kai įjungta 8 dienų gido veiksmena	61
Mygtukų funkcijos, kai įjungtas Datos keitimo veiksmena	61
Mygtukų funkcija Išplėstinio aprašymo lange..	62
Mygtukų funkcijos, kai įjungta Įrašo/ Priminimo nustatymo veiksmena	62
Mygtukų funkcijos esant nustatytam režimui „Schedule List“ (Kalendorinis sąrašas)	62

VAIZDO VALDYMAS

VAIZDO DYDŽIO (FORMATINIO KOEFIČIENTO) VALDYMAS	63
NUSTATYTI VAIZDO NUSTATYMAI - Vaizdo veiksmena – nustatytas.....	65
- Automatinis spalvos tono valdymas (Šiltas/Normalus/Šaltas)	66
RANKINIS VAIZDO REGULIAVIMAS - Vaizdo veiksmena-Vartotojo parinktis	67
- Vaizdo režimas – „Expert Control“ (Ekspertinis valdymas)	68
VAIZDO KOKYBĀS GERINIMO TECHNOLOGIJA.69	
ADVANCED (PAPILDOMOS PARINKTYS) – FILM MODE (FILMO REŽIMAS).....	70
PATOBULINTAS – JUODUMO (TAMSUMO) LYGIS..	71
EYE CARE (AKIŲ PRIEŽIŪRA)	72
VAIZDO ATSTATA.....	73
ISM (APSAUGA NUO STATINIO VAIZDO)	74
ENERGIJOS TAUPYMO VAIZDO REŽIMAS ..	75

GARSO IR KALBOS VALDYMAS

AUTOMATINIS GARSO LYGINTUVAS	76
NUSTATYTI GARSO NUSTATYMAI – GARSO VEIKSENA.....	77
GARSO NUSTATYMO REGULIAVIMAS – VARTOTOJO VEIKSENA.....	78
BALANSAS	79
TELEVIZORIAUS GARSIAKALBIŲ ĮJUNGIMO/ IŠJUNGIMO SAŖANKA	80
SELECTING DIGITAL AUDIO OUT (SKAITMENINIO GARSO IŠVESTIES PASIRINKIMAS).....	81
AUDIO RESET (GARSO ATSTATA)	82
I/II	
- STEREOFONINIS / DVIGUBAS PRIĖMIMAS (tik analogine veikseną)	83
- NICAM PRIĖMIMAS (tik analogine veikseną) ..	84
- GARSIAKALBIO STIPRUMO PASIRINKIMAS.....	84
Ekране pateikiamo meniu kalbos/ alies pasirinkimas.....	85
KALBOS PASIRINKIMAS (TIK SKAITMENINE VEIKSENA)	86

LAIKO NUSTATYMAS

LAIKRODŽIO NUSTATYMAS	87
AUTOMATINIO ĮSIJUNGIMO/IŠSIJUNGIMO LAIKMAŠIO NUSTATYMAI	88
AUTOMATINIO IŠSIJUNGIMO NUSTATYMAS...89	
TIME ZONE SETUP (LAIKO JUOSTOS SAŖANKA)	90
MIEGO LAIKMAŠIO NUSTATYMAS.....	90

TĖVŲ KONTROLĖ/ REITINGAI

SET PASSWORD & LOCK SYSTEM (Nustatyti slaptažodžio ir užrakto sistema).....	91
PROGRAMOS UŽBLOKAVIMAS	92
PARENTAL CONTROL (TĖVŲ KONTROLĖ)	93
Užraktas.....	94

TELETEKSTAS

ĮJUNGTI / IŠJUNGTI	95
SIMPLE TEXT (STANDARTINIS TEKSTAS)	95
TOP TEXT (TEKSTAS VIRŠUJE).....	95
FASTEXT (GREITASIS TEKSTAS)	96
SPECIALIOSIOS TELETEKSTO FUNKCIJOS.....	96

DIGITAL TELETEXT (Skaitmeninis teletekstas)

TELETEXT WITHIN DIGITAL SERVICE (Teletekstas skaitmeninės paslaugos rėmuose)....	97
TELETEXT IN DIGITAL SERVICE (Teletekstas skaitmeninėje paslaugoje)	97

PRIEDAS

INICIACIJA (ORIGINALIŲŲ GAMYKLINIŲ PARAMETRŲ NUSTATYMAS).....	98
TRIKŠIŲ ŠALINIMAS	99
TECHNINĖ PRIEŽIŪRA	101
GAMINIO SPECIFIKACIJOS.....	102
NUOTOLINIO VALDYMO PROGRAMAVIMAS.....	105
INFORMACIJOS PAIEŠKOS KODAI	107
IŠORINIO VALDYMO ĮTAISO NUSTATYMAS...109	

PARENGIMAS

VALDIKLIAI PRIEKINIAME SKYDELYJE

- Rodomas vaizdas gali skirtis nuo jūsų televizoriaus.
- Jei ant gaminio prilipdyta apsauginė juostelė, nulupkite ją ir nuvalykite gaminį blizginimo skudurėliu.

PLAZMINIŲ TELEVIZORIŲ MODELIAI : 42/50PG20**, 42/50/60PG30**

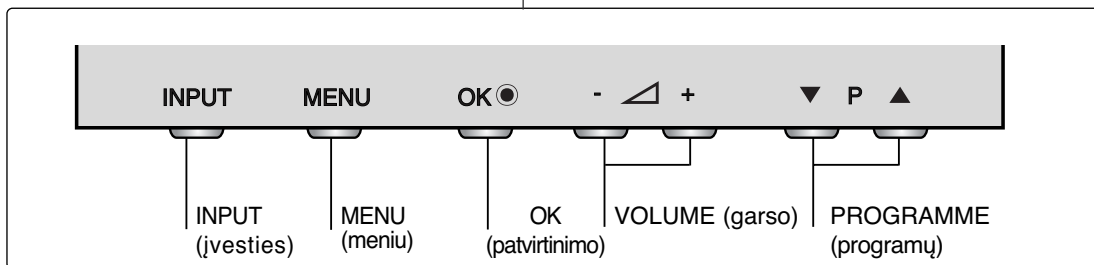
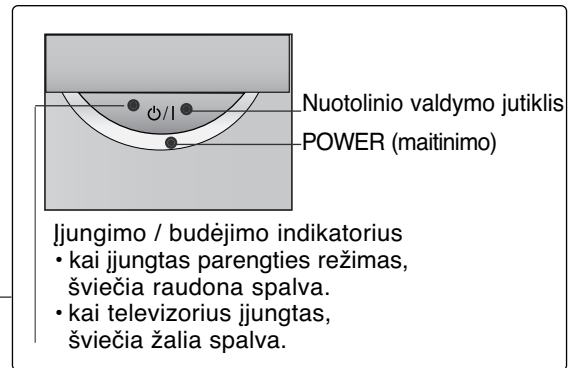
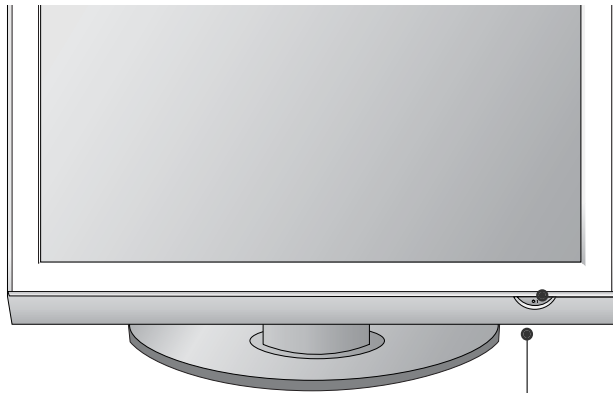

PLAZMINIŲ TELEVIZORIŲ MODELIAI : 42/50PG10**

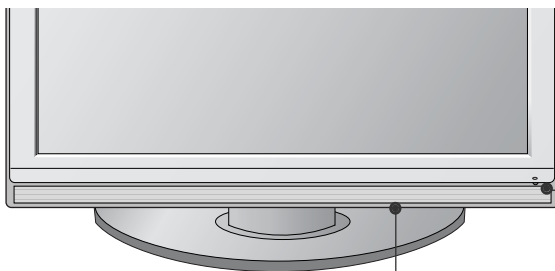

Nuotolinio valdymo jutiklis
Ijungimo / budėjimo indikatorius

- kai įjungtas parengties režimas, šviečia raudona spalva.
- kai televizorius įjungtas, šviečia žalia spalva.

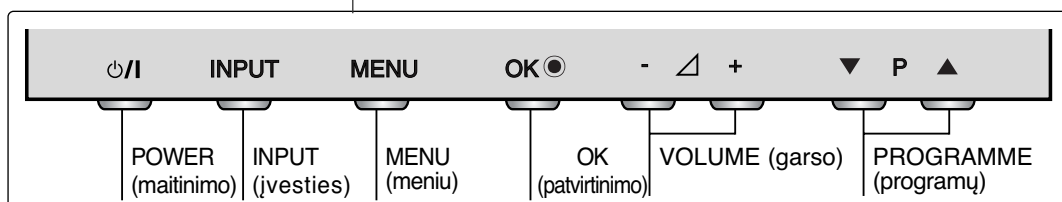

SKYSTŪJŲ KRISTALŲ TELEVIZORIŲ MODELIAI :

32/37/42LG20**, 26/32/37/42LG30**, 32/37/42/47/52LG5***

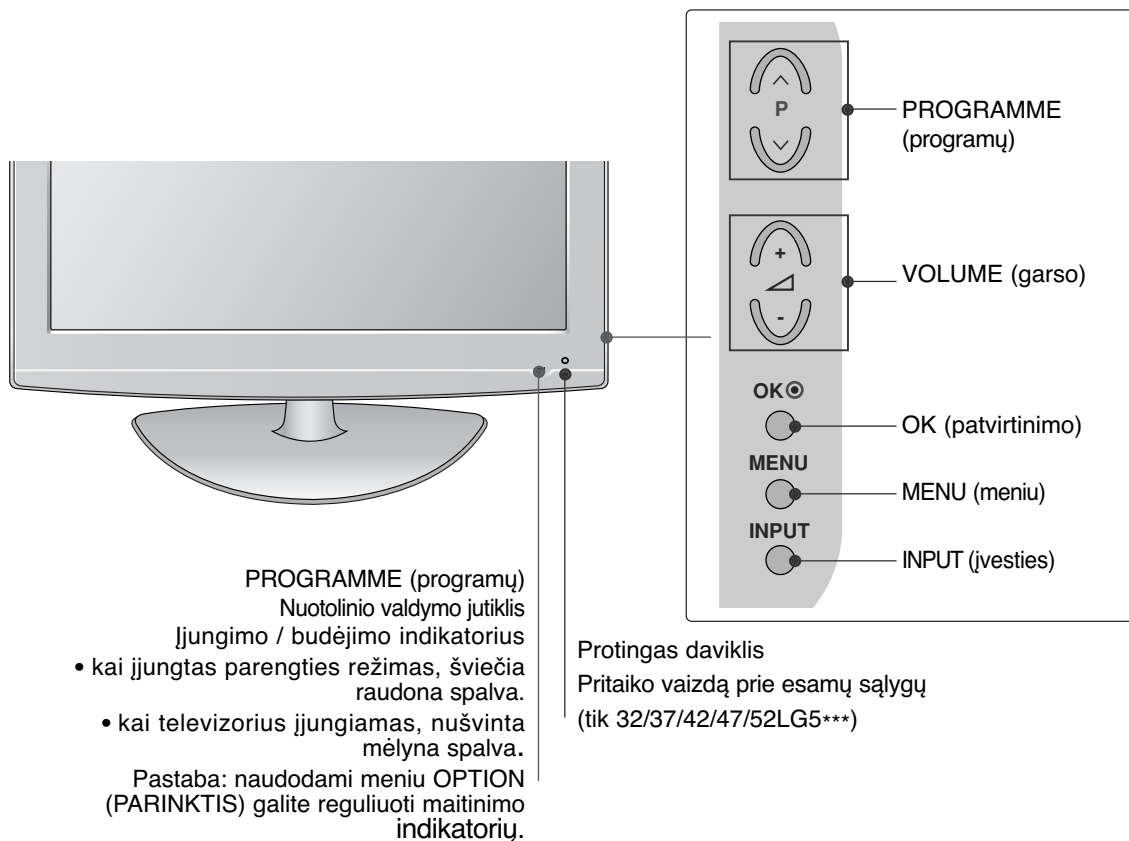

PRIE STALO TVIRTINIMAS TELEVIZORIUS

(Tik 32/42LG20**, 26/32/42LG30**, 32/42LG5***)

Televizorius turi būti pritvirtintas prie stalo, kad nebūtų galima jo pastumti pirmyn / atgal, nes tai galėtų būti nelaimingo atsitikimo priežastis ar sugadinti prietaisą. Naudokite tik veržles su galvutėmis.

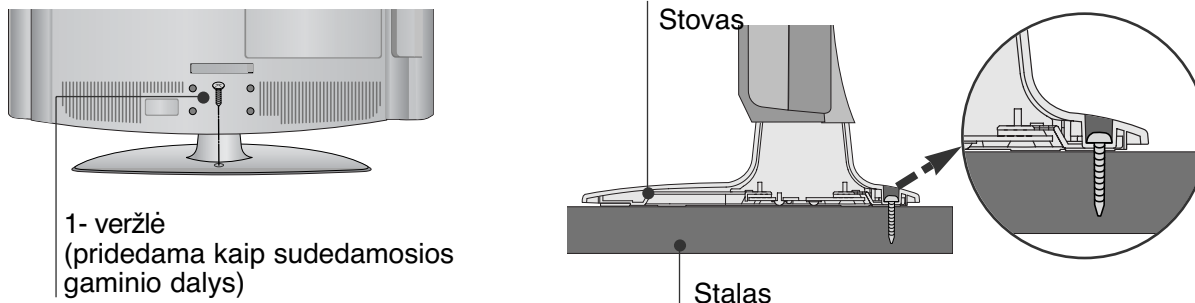

! PERSPĖJIMAS

- Kad televizorius neparvirstų, jį pagal instrukcijas patikimai pritvirtinkite prie horizontalaus paviršiaus ar sienos. Nevartykite, nekratykite ir nesiūbuokite prietaiso – galite susižeisti.

PARENGIMAS

SKYSTŪJŲ KRISTALŲ TELEVIZORIŲ MODELIAI : 19/22LG30**

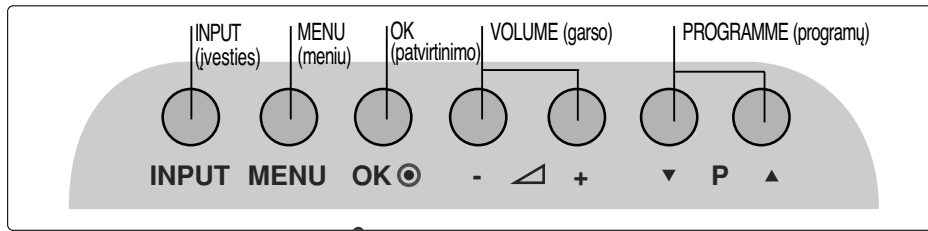

PROGRAMME (programų)

Nuotolinio valdymo jutiklis

Ijungimo / budėjimo indikatorius

- kai įjungtas parengties režimas, šviečia raudona spalva.
- kai televizorius įjungiamas, nušvinta mėlyna spalva.

Pastaba: naudodami meniu OPTION (PARINKTIS) galite reguliuoti maitinimo indikatorių.

SKYSTŪJŲ KRISTALŲ TELEVIZORIŲ MODELIAI : 19/22LS4D*

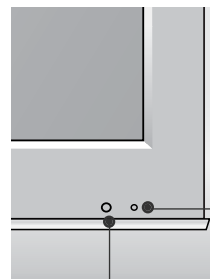
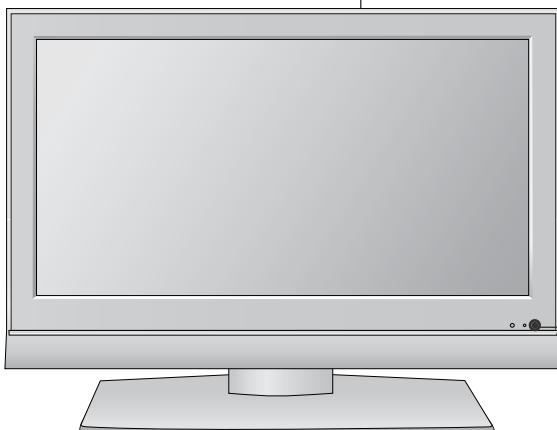
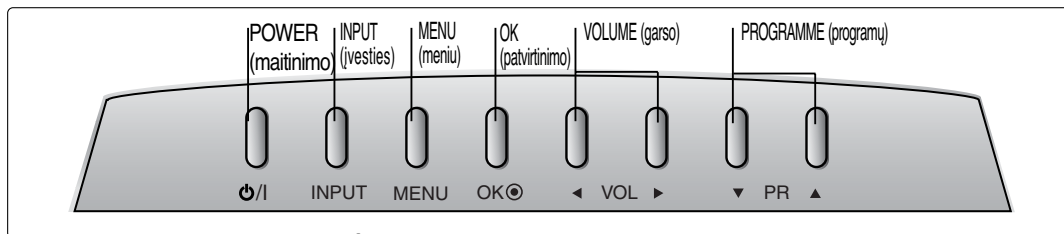

Nuotolinio valdymo jutiklis

- Ijungimo / budėjimo indikatorius
- kai įjungtas parengties režimas, šviečia raudona spalva.
 - kai televizorius įjungtas, šviečia žalia spalva.

INFORMACIJA UŽPAKALINAJE PLOKŠTAJE

▪ Rodomas vaizdas gali skirtis nuo jūsų televizoriaus.

PLASMA TV Models :

42/50PG10**, 42/50PG20**, 42/50/60PG30**

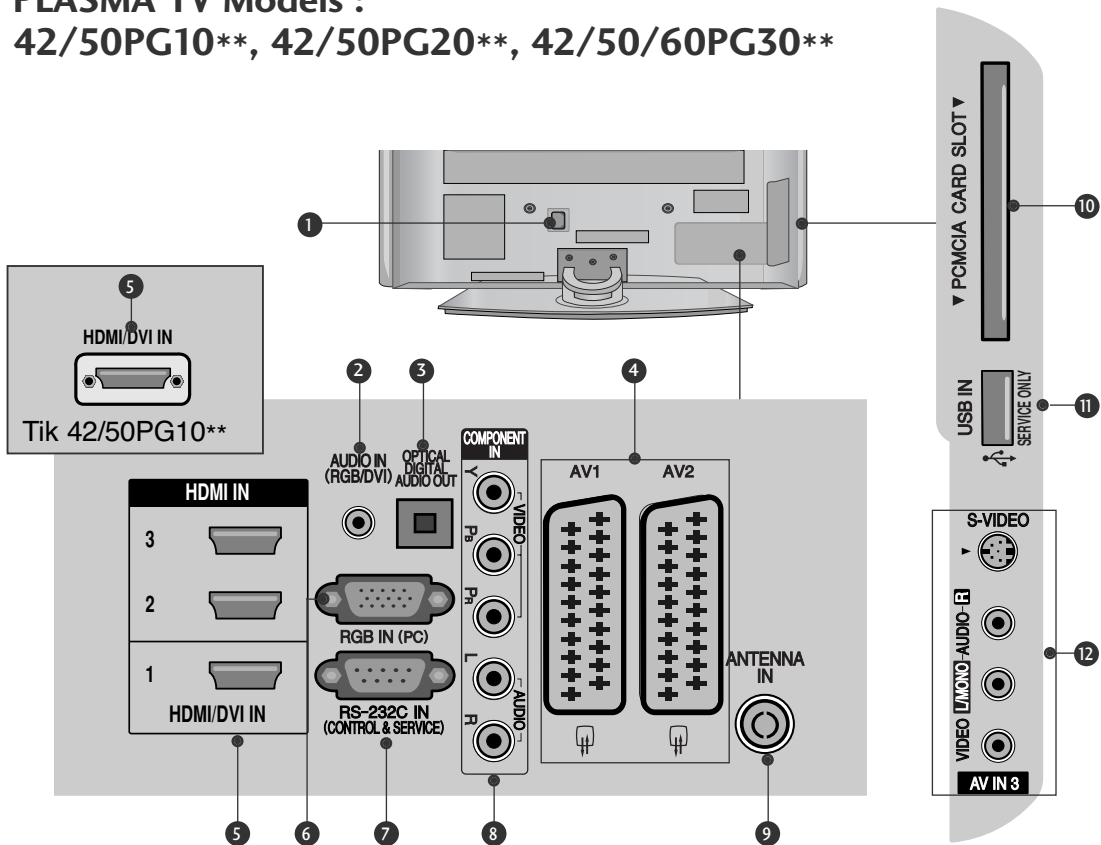

- 1 **Jungtis maitinimo kabeliui**
Televizorius yra maitinamas iš kintamosios elektros srovės šaltinio. Įtampa nurodyta specifikacijose. Nejunkite televizoriaus į nuolatinę srovę.
- 2 **RGB/DVI Garso įvestis**
Prijunkite garso išvestį iš asmeninio kompiuterio arba iš DTV.
- 3 **OPTICAL DIGITAL AUDIO OUT (OPTINĖ SKAITMENINIO GARSO IŠVESTIS)**
Prijunkite skaitmeninį garsą iš įvairių tipų įrenginių.
Pastaba: Kai įjungtas parengties režimas, šie lizdai neveikia.
- 4 **Euro Scart jungtis (AV1 / AV2)**
Į šią jungtį junkite išorinio prietaiso įvadą arba išvadą.
- 5 **HDMI jungtis**
HDMI signalą įjunkite į HDMI IN.
Arba DVI į HDMI kabeliu įjunkite DVI(VIDEO) signalą į HDMI/DVI prievadą.
- 6 **RGB įvestis**
Prijunkite išvestį iš asmeninio kompiuterio.
- 7 **RS-232C (CONTROL&SERVICE) prievadas**
Kontrolinio prietaiso prievadą įjunkite į RS-232C jungtį.
- 8 **Komponentinė jungtis**
Į šias jungtis junkite komponentinį garso / vaizdo prietaisą.
- 9 **Antenos jungtis**
Prie šio lizdo prijunkite RF anteną.
- 10 **PCMCIA (angl. „Personal Computer Memory Card International Association“) kortos lizdas.**
(Kai kuriose šalyse nebus galima išrinkti teletksto funkcijos.)
- 11 **PRIEVADAS, SKIRTAS TIK TECHNINEI PRIEŽIURAI**
- 12 **Audio/Video (garso / vaizdo) jungtis (išskyrus 42/50PG10**)**
Į šią jungtį junkite išorinio prietaiso garso / vaizdo įvadą arba išvadą.
S-Video jungtis (išskyrus 42/50PG10)**
Įjunkite S-VIDEO prietaiso išvadą.

PARENGIMAS

SKYSTŪJŲ KRISTALŲ TELEVIZORIŲ MODELIAI : 32/37/42LG20**, 19/22/26/32/37/42LG30**, 32/37/42/47/52LG5***

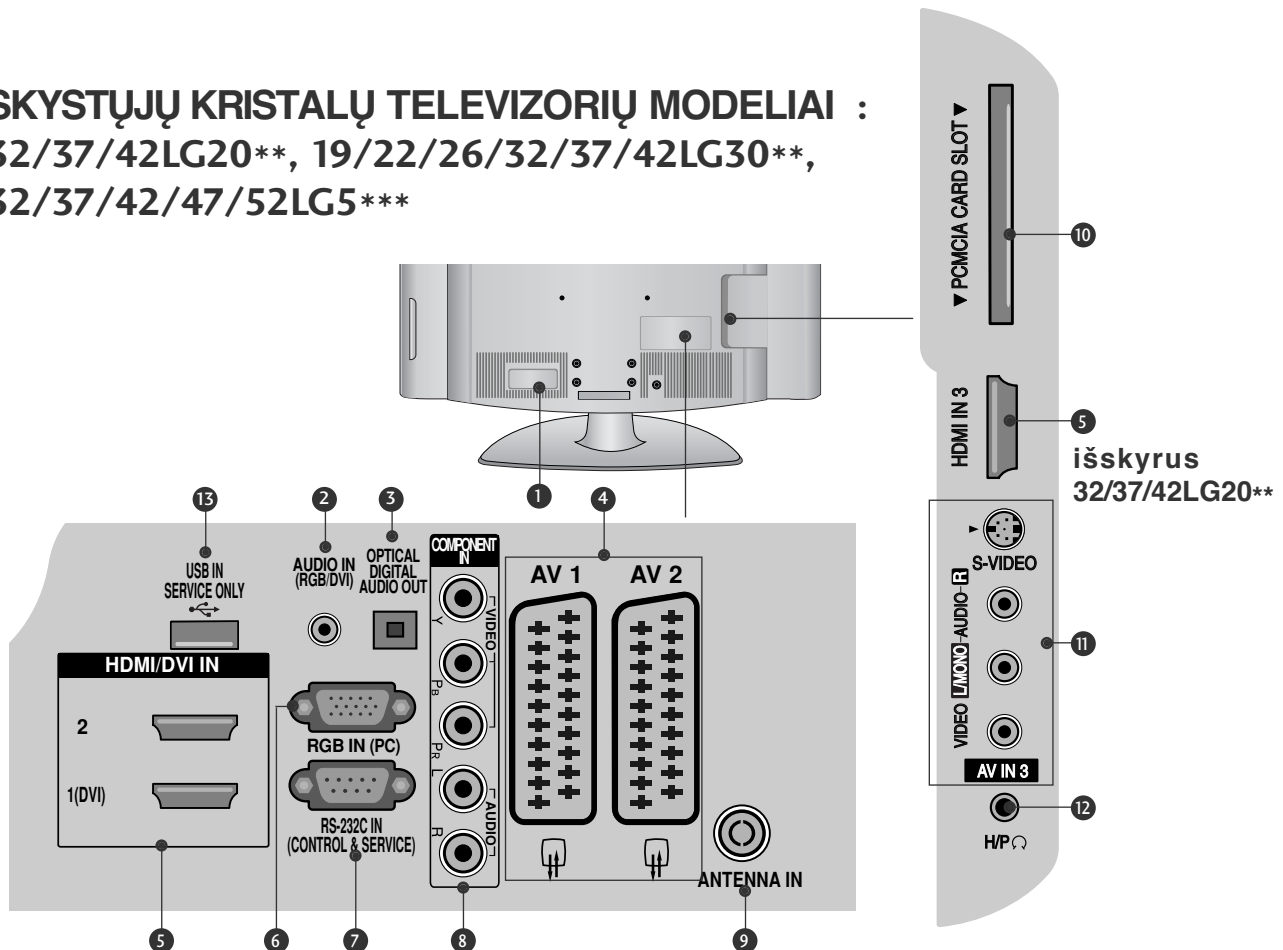

- 1 Jungtis maitinimo kabeliui**
Televizorius yra maitinamas iš kintamosios elektros srovės šaltinio. Įtampa nurodyta specifikacijose. Nejunkite televizoriaus į nuolatinę srovę.
- 2 RGB/DVI Garso įvestis**
Prijunkite garso išvestį iš asmeninio kompiuterio arba iš DTV.
- 3 OPTICAL DIGITAL AUDIO OUT (OPTINĖ SKAITMENINIO GARSO IŠVESTIS)**
rijunkite skaitmeninį garsą iš įvairių tipų įrenginių.
Pastaba: Kai įjungtas parengties režimas, šie lizdai neveikia.
- 4 Euro Scart jungtis (AV1 / AV2)**
Į šią jungtį įjunkite išorinio prietaiso įvadą arba išvadą.
- 5 HDMI jungtis**
HDMI signalą įjunkite į HDMI IN. Arba DVI į HDMI kabeliu įjunkite DVI(VIDEO) signalą į HDMI/DVI prievadą.
- 6 RGB įvestis**
Prijunkite išvestį iš asmeninio kompiuterio.
- 7 RS-232C (CONTROL&SERVICE) prievadas**
Kontrolinio prietaiso prievadą įjunkite į RS-232C jungtį.
- 8 Komponentinė jungtis**
Į šias jungtis įjunkite komponentinį garso / vaizdo prietaisą.
- 9 Antenos jungtis**
Prie šio lizdo prijunkite RF anteną.
- 10 PCMCIA (angl. „Personal Computer Memory Card International Association“) kortos lizdas.**
(Kai kuriose šalyse nebus galima išrinkti teletksto funkcijos.)
- 11 Audio/Video (garso / vaizdo) jungtis**
Į šią jungtį įjunkite išorinio prietaiso garso / vaizdo įvadą arba išvadą.
S-Video jungtis (išskyrus 32/37/42LG20)**
Įjunkite S-VIDEO prietaiso išvadą.
- 12 Lizdas ausinėms (išskyrus 32/37/42LG20**)**
Prijunkite ausinių kištuką prie šio lizdo.
- 13 PRIEVADAS, SKIRTAS TIK TECHNINEI PRIEŽIŪRAI**

SKYSTŲJŲ KRISTALŲ TELEVIZORIŲ MODELIAI : 19/22LS4D*

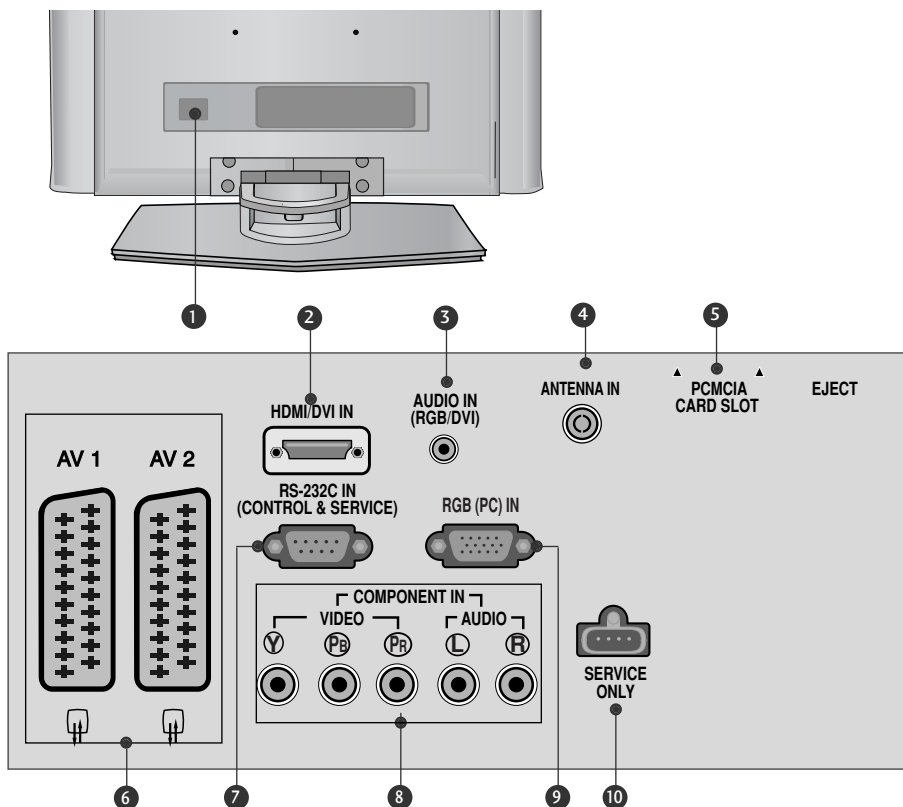

1 Jungtis maitinimo kabeliui

Televizorius yra maitinamas iš kintamosios elektros srovės šaltinio. Įtampa nurodyta specifikacijose. Nejunkite televizoriaus į nuolatinę srovę.

2 HDMI jungtis

HDMI signalą įjunkite į HDMI IN. Arba DVI į HDMI kabeliu įjunkite DVI(VIDEO) signalą į HDMI/DVI prievadą

3 RGB/DVI Garso įvestis

Prijunkite garso išvestį iš asmeninio kompiuterio arba iš DTV.

4 Antenos jungtis

Prie šio lizdo prijunkite RF anteną.

5 PCMCIA (angl. „Personal Computer Memory Card International Association“) kortos lizdas.

(Kai kuriose šalyse nebus galima išrinkti teletksto funkcijos.)

6 Euro Scart jungtis (AV1 / AV2)

Į šią jungtį įjunkite išorinio prietaiso įvadą arba išvadą.

7 RS-232C (CONTROL&SERVICE) prievadas

Kontrolinio prietaiso prievadą įjunkite į RS-232C jungtį.

8 Komponentinė jungtis

Į šias jungtis įjunkite komponentinį garso / vaizdo prietaisą.

9 RGB įvestis

Prijunkite išvestį iš asmeninio kompiuterio.

10 PRIEVADAS, SKIRTAS TIK TECHNINEI PRIEŽIŪRAI

PARENGIMAS

TOVO MONTAVIMAS

(SKYSTŪJŲ KRISTALŲ TELEVIZORIŲ MODELIAI :

32/37/42LG20**, 26/32/37/42LG30**, 32/37/42LG5***)

- Surinkdami stalinį stovą, patikrinkite ar varžtai yra gerai priveržti. (Jei nepriveržėte iki galo, po gaminio įstatymo gaminys gali pakrypti į priekį.) Jei verždami varžtą naudosite didelę jėgą, varžtas gali nukrypti nuo veržimui išdildytų įpjovų.

- 1** Atsargiai padėkite televizorių ekrano puse žemyn ant minkšto paviršiaus, norėdami nuo pažeidimo apsaugoti ekraną.

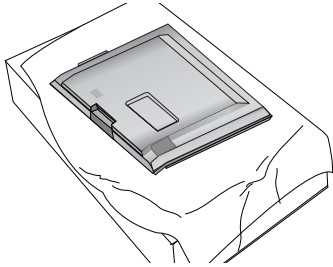

- 2** Stovo korpuso dalis pritvirtinkite prie televizoriaus dangčio pagrindo.

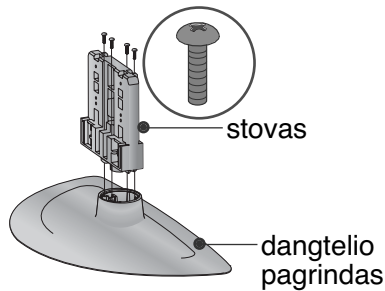

- 3** Televizorių sumontuokite kaip parodyta.

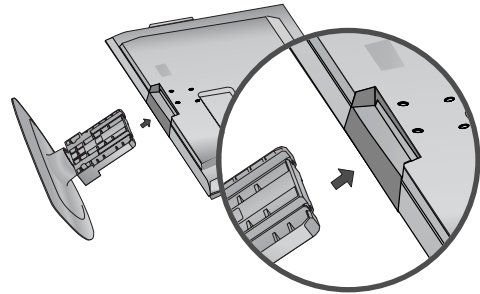

- 4** Naudodami televizoriaus gale esančias skylutes tvirtai prisukite 4 varžtais.

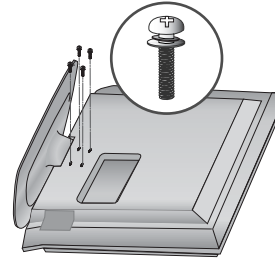

(Tik 19/22LG30**)

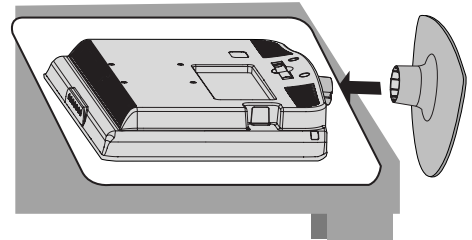
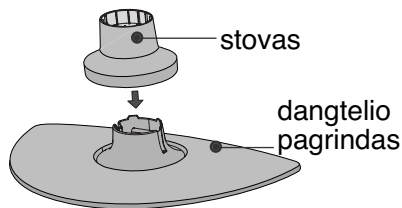
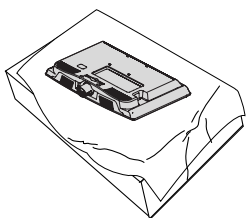

- 1** Atsargiai padėkite televizorių ekrano puse žemyn ant minkšto paviršiaus, norėdami nuo pažeidimo apsaugoti ekraną.
- 2** Stovo korpuso dalis pritvirtinkite prie televizoriaus dangčio pagrindo. **STOVĄ įkiškite į STOVO PAGRINDĄ**, kol pasigirs garsas.
- 3** Televizorių sumontuokite kaip parodyta.

(Tik 42PG10**, 42PG20**, 42PG30**)

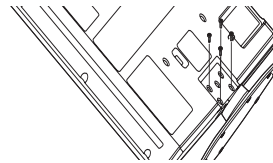
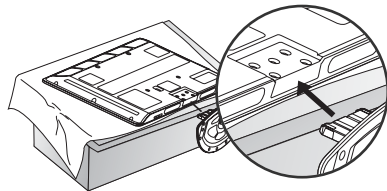
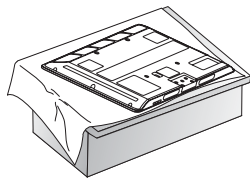

- 1 Atsargiai padėkite televizorių ekrano puse žemyn ant minkšto paviršiaus, norėdami nuo pažeidimo apsaugoti ekraną.
- 2 Televizorių sumontuokite kaip parodyta.
- 3 Naudodami televizoriaus gale esančias skylutes tvirtai prisukite 4 varžtais.

PARENGIMAS

TOVO MONTAVIMAS (Tik 19/22LS4D*)

▪ Rodomas vaizdas gali skirtis nuo jūsų televizoriaus.

PARENGIMAS

- 1** Stovo dalis surinkite su stovo dangteliu pagrindu. Įdėkite stovą į dangteliu pagrinda, kol pasigirs spragtelėjimas

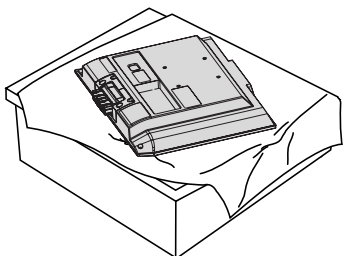

- 2** Laikykite lanksto korpusą ir lenkite jį į viršų.

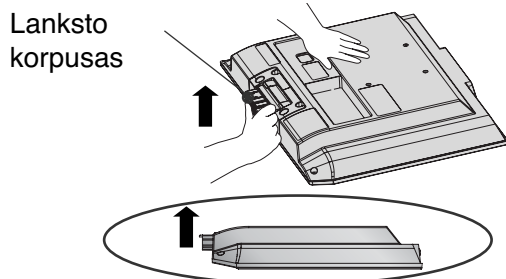

- 3** Stovą kiškite į aparatą, kol pasigirs spragtelėjimas.

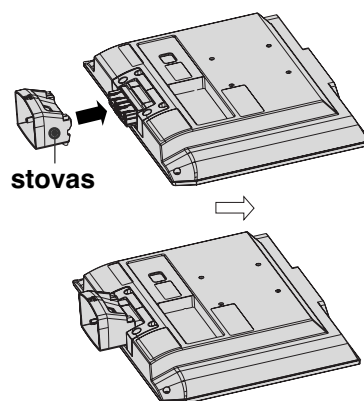

- 4** Stovo dalis surinkite su aparato dangteliu pagrindu.

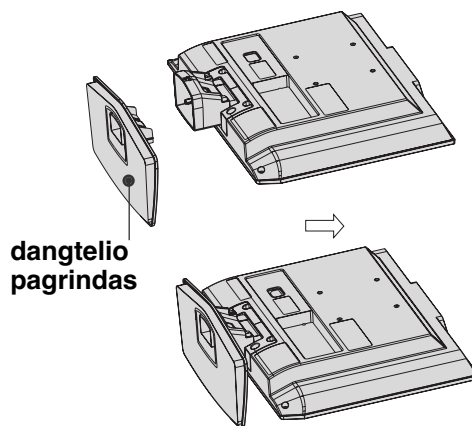

SUKUŠIO STOVAS

(išskyrus 19/22LS4D*, 50PG10**)

Sumontavę televizorių jį galite sureguliuoti rankiniu būdu į kairę arba į dešinę 20 laipsnių, kad jums būtų patogiau žiūrėti televizorių.

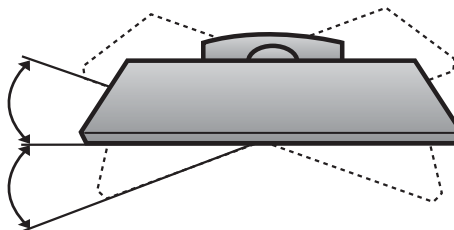

Stovo išėmim(Tik 19/22LS4D*)

▪ Rodomas vaizdas gali skirtis nuo jūsų televizoriaus.

- 1** Padėkite prietaisą ekranu žemyn ant minkšto pagrindo ar audinio.

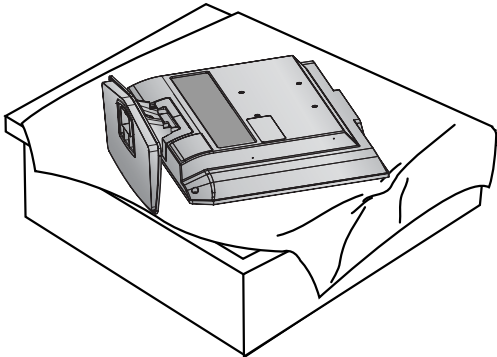

- 2** Spausdami stovo dalį, patraukite dangtelio pagrindą atgal.

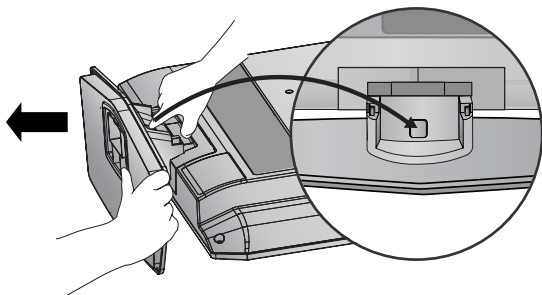

- 3** Norėdami dangtelio pagrindą atskirti nuo stovo, laikykite jį ir traukite atgal pakratydami

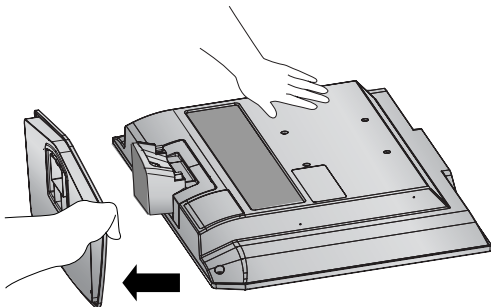

- 4** Laikykite stovą ir lenkite jį į viršų.

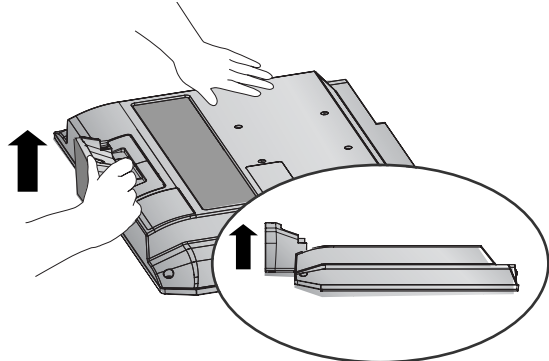

- 5** Patraukite stovą, kad jį atskirtumėte, spausdami 2 fikساتorius.

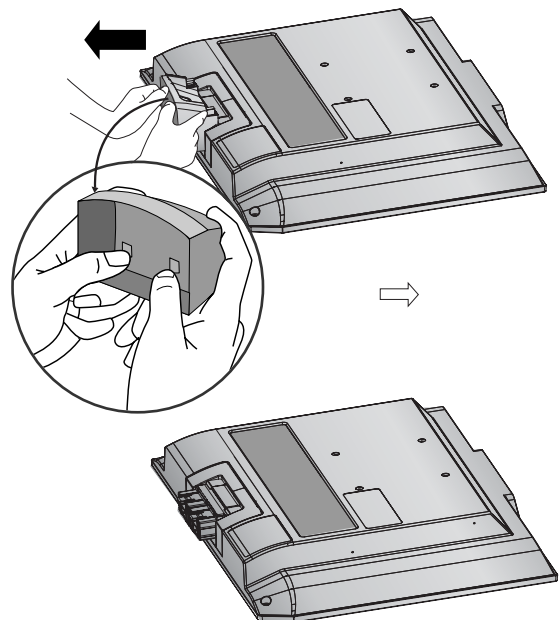

PARENGIMAS

SUMONTUOKITE ATIDŽIAI, KAD GAMINYS NEAPVIRSTŲ.

- Parduotuvėje turite nusipirkti reikiamus komponentus, jei norite televizorių pritvirtinti prie sienos.
- Televizorių tvirtinkite arti sienos, norėdami išvengti nukritimo, kai jis pastumiamas.
- Toliau pateiktos instrukcijos yra saugus būdas surinkti televizorių, jį pritvirtinti prie sienos taip, kad jei bus patraukiamas, nenukristų į priekį. Taip apsaugosite televizorių nuo kritimo į priekį ir susižeidimo.

Taip pat apsaugosite televizorių nuo pažeidimo. Užtikrinkite, kad vaikai neliptų arba nesikabintų ant televizoriaus.

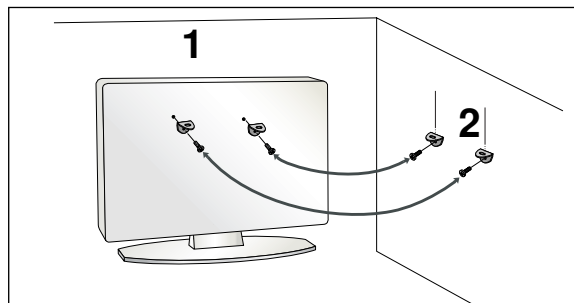
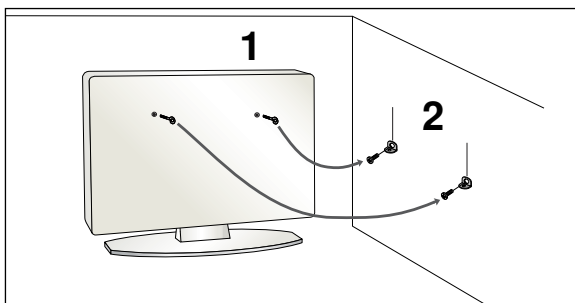

- 1 Televizorius tvirtinamas prie sienos varžtais su ausele arba laikikliais, kaip parodyta paveikslėlyje. (Jei televizoriuje yra varžtai su ašselėmis, tada atlaisvinkite varžtus.)
* Įstatykite varžtus su ausele arba televizoriaus laikiklius ir tvirtai juos prisukite viršutinėse skylutėse.
- 2 Sieninius laikiklius tvirtai prisukite varžtais prie sienos. Patikrinkite, ar sieninius laikiklius tvirtinate gerame aukštyje.

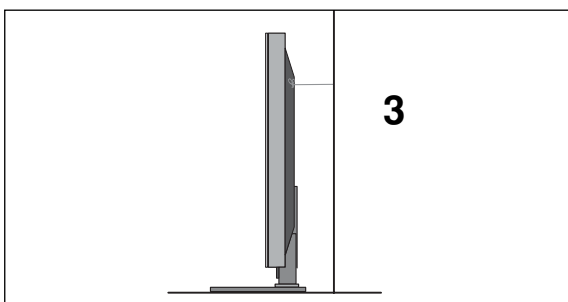

- 3 Televizorių prižiškite tvirta virve. Sieninius laikiklius tvirtai prisukite varžtais prie sienos (jie nėra pridedami, todėl privalote juos įsigyti atskirai). Bus saugiau, jeigu virvę tarp sienos ir televizoriaus pritvirtinsite horizontalioje padėtyje.

! PASTABA

- ▶ Norėdami perstatyti televizorių į kitą vietą, pirmiausiai atriškite virves.
- ▶ Daiktas, ant kurio statomas televizorius, turi būti pakankamai didelis ir stiprus, kad išlaikytų televizoriaus svorį.
- ▶ Prie sienos montuojamo laikiklio aukštis turi būti toks pat kaip ir televizoriaus.

GALINIS LAIDŲ DANGTIS

PLAZMINIŲ TELEVIZORIŲ MODELIAI

- 1 Sujunkite laidus.
Norėdami prijungti papildomą įrangą, žr. išorinės įrangos nustatymo skyrių.

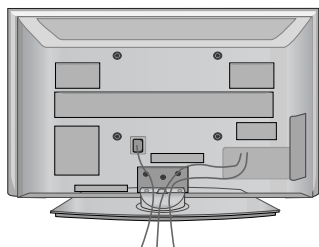

- 2 Kaip parodyta uždėkite **KABELIŲ TVARKYMO SPAUSTUKĄ**.
Jeigu jūsų televizorius turi LAIDO LAIKIKLĮ, uždėkite jį, kaip parodyta, ir suriškite laidus.

(Tik 42/50PG10**)

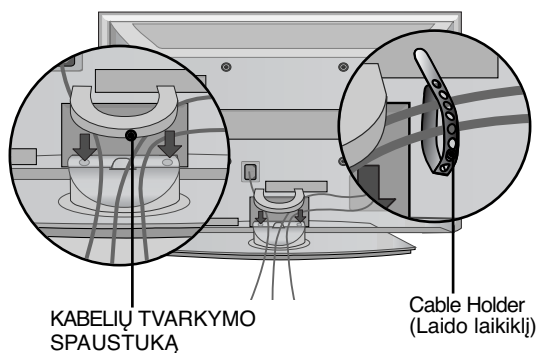

(Tik 42/50PG20**, 42/50/60PG30**)

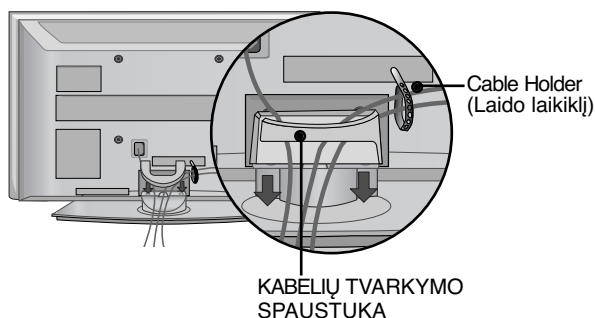

Kabelių tvarkymo spaustuko nuėmimas

Abiem rankomis laikykite **KABELIŲ TVARKYMO SPAUSTUKĄ** ir patraukite jį viršų.

* Jei televizoriaus modelis 42PG10**, per vidurį paspauskite **KABELIŲ TVARKYMO SPAUSTUKĄ** ir jį pakelkite.

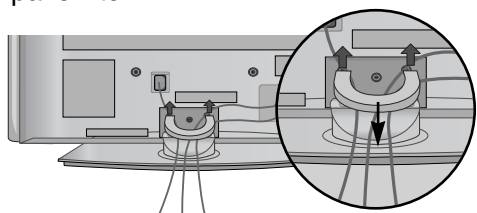

(Tik 42/50PG10**)

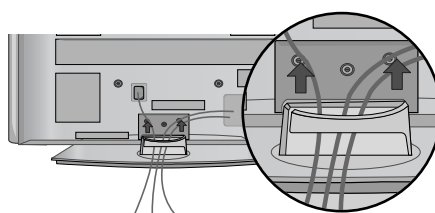

(Tik 42/50PG20**, 42/50/60PG30**)

**SKYSTŪJŲ KRISTALŲ TELEVIZORIŲ
MODELIAI : 32/37/42LG20**,
26/32/37/ 42LG30**,
32/37/42/47/52LG5*****

- 1** Sujunkite laidus.
Norėdami prijungti papildomą įrangą, žr. išorinės įrangos nustatymo skyrių.

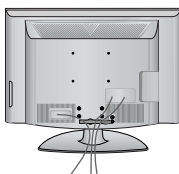

- 2** Atlenkite KABELIŲ TVARKYMO SPAUSTUKĄ kaip parodyta ir prispauskite kabelius.

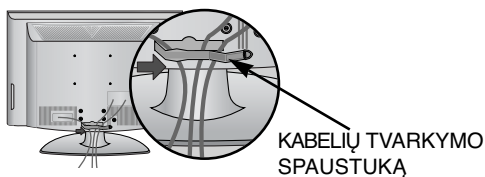

KABELIŲ TVARKYMO SPAUSTUKĄ

- 3** Įstatykite KABELIŲ TVARKYMO SPAUSTUKĄ kaip parodyta.

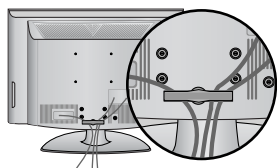

**SKYSTŪJŲ KRISTALŲ
TELEVIZORIŲ MODELIAI :
19/22LS4D***

- 1** Sujunkite laidus.
Norėdami prijungti papildomą įrangą, žr. išorinės įrangos nustatymo skyrių.

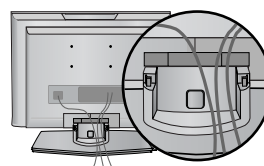

- 2** Kaip parodyta uždėkite KABELIŲ TVARKYMO SPAUSTUKĄ.

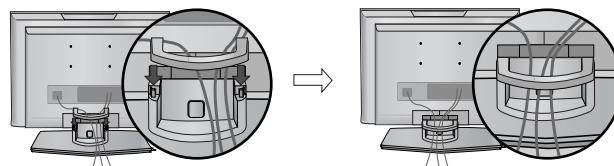

**Kabelių tvarkymo spaustuko nuėmimas
(SKYSTŪJŲ KRISTALŲ TELEVIZORIŲ MODELIAI : 19/22LS4D*)**

Visų pirma paspauskite laido valdymą. Abiem rankomis suimkite LAIDŲ LAIKIKLĮ ir truktelkite jį į virš.

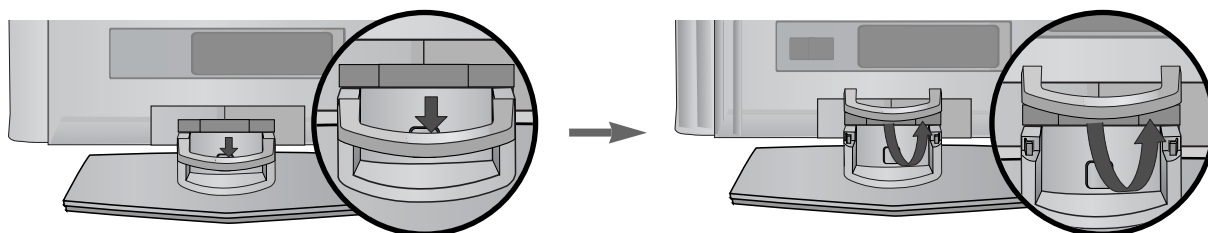

! PASTABA

- ▶ Nenaudokite KABELIŲ TVARKYMO SPAUSTUKO, jei norėsite kelti televizorių.
- Kisdamas televizorius gali jus sužaloti arba sudužti.

SKYSTŪJŲ KRISTALŲ TELEVIZORIŲ MODELIAI : 19/22LG30**

- 1 Sujunkite laidus.
Norėdami prijungti papildomą įrangą, žr. išorinės įrangos nustatymo skyrių.

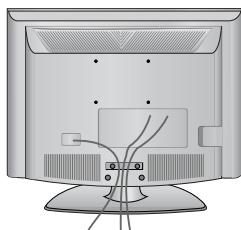

- 2 Kaip parodyta uždėkite **KABELIŲ TVARKYMO SPAUSTUKĄ**.

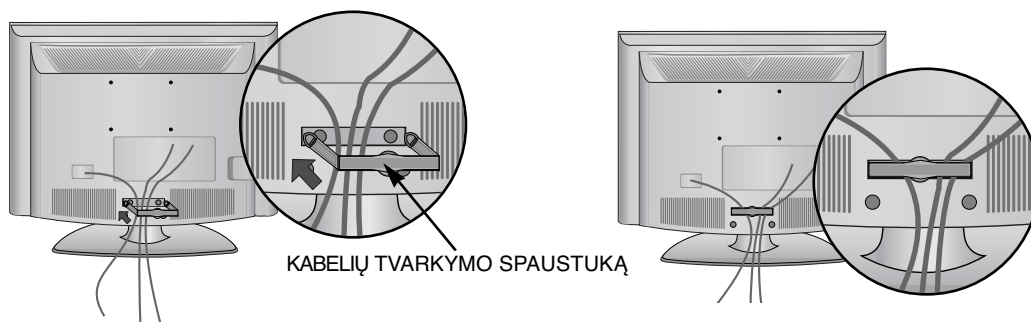

Kabelių tvarkymo spaustuko nuėmimas

- Laikydami KABELIŲ TVARKYMO SPAUSTUKĄ abiem rankomis, patraukite jį atgal.

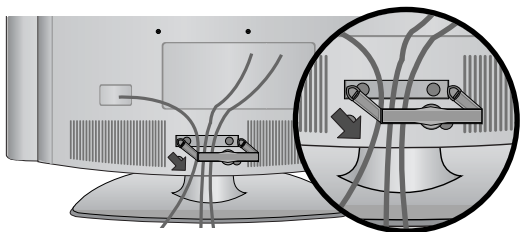

! PASTABA

- Nenaudokite KABELIŲ TVARKYMO SPAUSTUKO, jei norėsite kelti televizorių.
- Kisdamas televizorius gali jus sužaloti arba sudužti.

PARENGIMAS

Ekranų pastatymas (Tik 19/22LG30**, 19/22LS4D*)

- Rodomas vaizdas gali skirtis nuo jūsų televizoriaus.
- Reguluokite panelį įvairiais būdais, kol pasieksite maksimalų patogumą.

• Pakreipimo diapazonas

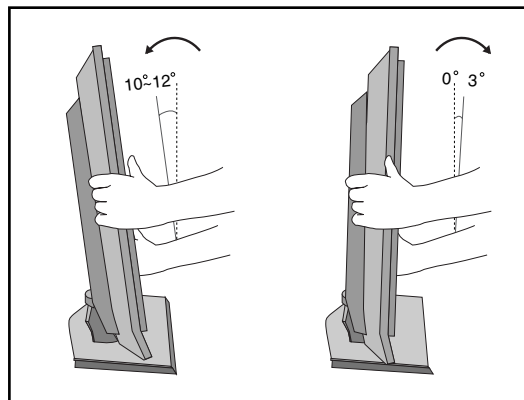

Vieta (Tik 19/22LG30**, 19/22LS4D*)

Televizorių padėkite į tokią vietą, kur šviesa ar saulės spinduliai nenukreipti tiesiogiai į ekraną. Reikia pasirūpinti, kad šalia televizoriaus nebūtų vibracijos, drėgmės, dulkių ar šilumos šaltinio. Taip pat įsitikinkite, kad televizorius padėtas taip, kad aplink jį laisvai judėtų oro srautas. Neuždenkite ant užpakalinio dangčio esančių ventiliacijos angų. Jei ketinate televizorių montuoti ant sienos, ant užpakalinės jo dalies prijunkite VESA standartinę montavimo sąsają (pasirenkamos dalys). Kai prie televizoriaus pritvirtinsite sieninio montavimo lentyną (pasirenkamos dalys), tvirtai ją primontuokite, kad televizorius nenukristų.

Apsaugos sistema Kensington (Tik 19/22LG30**, 19/22LS4D*)

Televizorius užpakalinėje plokštėje turi apsaugos sistemos „Kensington“ jungtį. Prijunkite apsaugos sistemos „Kensington“ kabelį taip, kaip parodyta toliau.

Išsamios informacijos apie apsaugos sistemos „Kensington“ įdiegimą ir naudojimą ieškokite vartotojo vadove, teikiamame kartu su apsaugos sistema „Kensington“.

Daugiau informacijos ieškokite <http://www.kensington.com>, kompanijos „Kensington“ interneto pradžios tinklalapyje. „Kensington“ parduoda brangios elektroninės įrangos, tokios kaip nešiojamieji kompiuteriai arba LCD projektoriai, apsaugos sistemas.

Pastaba:

- Apsaugos sistema „Kensington“ – pasirinktinė įranga.

Pastaba:

- Jeigu televizorius šaltas prisiliesti, įjungtas jis gali šiek tiek sublyksėti.
Tai normalu, televizoriui nieko neatsitiko.
- Galimas dalykas, ekrane bus matyti keletas defektų – smulkių raudonų, žalių arba mėlynų taškų. Tačiau monitoriaus veikimo jie netrikdo.
- Nelieskite ilgesnį laiką LCD ekrano, nelaikykite į jį įremto(-ų) pirštą(-u).
Dėl to ekrane gali atsirasti kokių nors laikinų iškraipymo efektų.

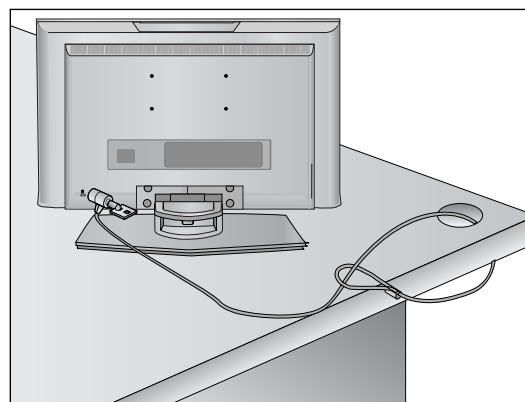

- Televizorių galima tvirtinti prie sienos, pastatyti ant stalo ir kitur.
- Televizorius turi būti tvirtinamas arba statomas horizontalioje padėtyje.

ĮŽEMINIMAS

Televizorius turi būti tinkamai įžemintas, kad neįvyktų elektros šokas. Jeigu negalite įžeminti, kreipkitės į kvalifikuotą elektriką, kuris sumontuos atskirą grandinės pertraukiklį. Nebandykite įžeminti televizoriaus, jungdami jį prie telefono laidų, žaibolaidžių arba dujų vamzdžių.

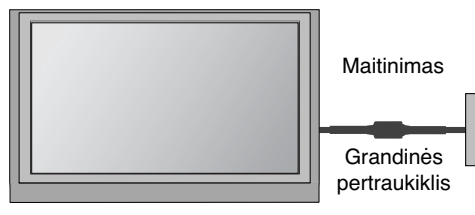

TELEVIZORIAUS STATYMAS ANT STALO

Tinkamo vėdinimosi tikslu iš visų pusių palikite maždaug 10 cm tarpą.

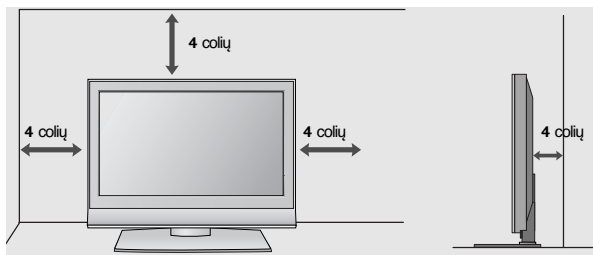
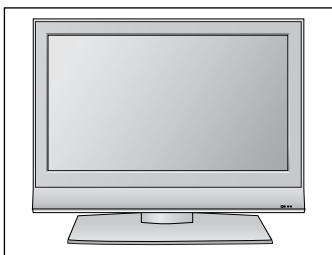

TVIRTINIMAS PRIE SIENOS: TVIRTINIMAS HORIZONTALIOJE PADŪTYJE

Tinkamo vėdinimosi tikslu iš visų pusių palikite maždaug 10 cm tarpą. Rekomenduojame naudoti LG firmos prie sienos tvirtinamą laikiklį, kai tvirtinate televizorių prie sienos.

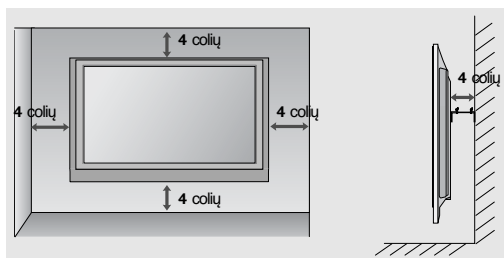
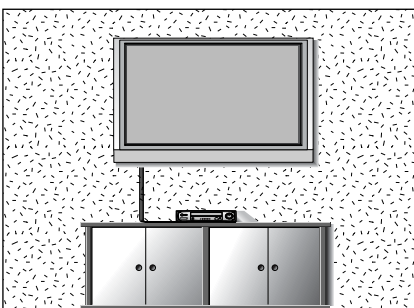

NENAUDOJANT STALINIO STOVO

(išskyrus 19/22LS4D*)

- Rodomas vaizdas gali skirtis nuo jūsų televizoriaus.

Kai montuojate prie sienos, naudokite stalinio stovo montavimo apsauginį dangtelį. **APSAUGINĮ DANGTELĮ** įkiškite į televizorių, kol pasigirs garsas.

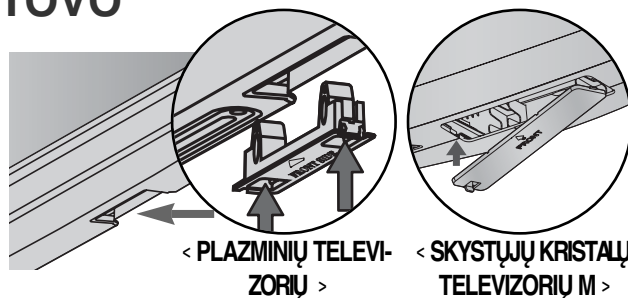

PARENGIMAS

- Kad nesugadintumėte įrangos, niekuomet nejunkite į maitinimo tinklą jokių maitinimo kabelių, kol nebus prijungta visa įranga

ANTENOS PRIJUNGIMAS

- Nureguliuokite antenos kryptį, kad būtų gera vaizdo kokybė.
- Antenos kabelis ir konverteris nepridedami.

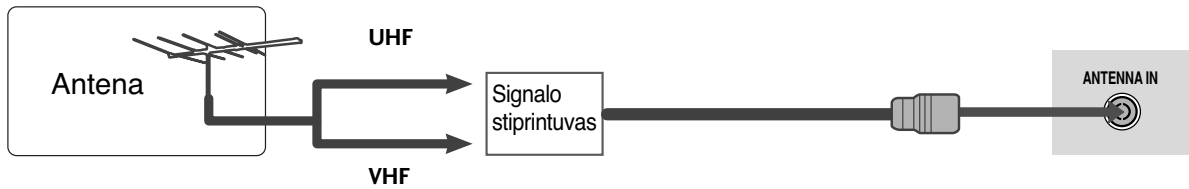
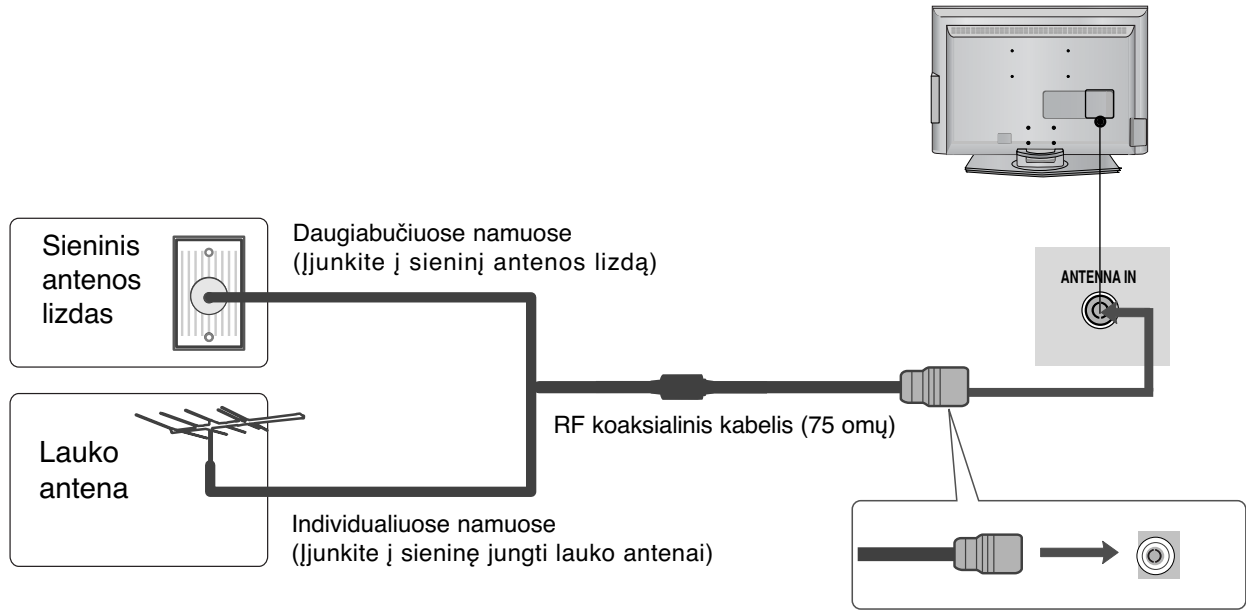

- Tose vietose, kur gaunamas silpnas signalas, reikia sumontuoti signalo stiprintuvą, kad būtų geresnė vaizdokybė.
- Jeigu signalą reikia paskirstyti dviem televizoriams, naudokite antenos signalo skirstytuvą.

IŠORINĀS ĮRANGOS PRIJUNGIMAS

- Kad nesugadintumėte įrangos, niekuomet nejunkite į maitinimo tinklą jokių maitinimo kabelių, kol nebus prijungta visa įranga
- Šiame skyriuje apie IŠORINĖS ĮRANGOS NUSTATYMĄ daugiausia naudojamos schemos, skirtos 22LS4D* modeliams.

HD RECEIVER SETUP (HD IMTUVO SĄRANKA)

- Šis televizorius gali priimti skaitmeninius radijo dažnio / kabelinius signalus nenaudojant išorinio skaitmeninio dekoderio. Tačiau, jei norite priimti skaitmeninius signalus iš skaitmeninio dekoderio arba kito skaitmeninio išorinio įrenginio, žr. toliau parodytą schemą.

Kaip teisingai prijungti komponentinį kabelį

- 1 Skaitmeninio priedėlio STB vaizdo išvestis (Y, Pb ir Pr) įjunkite į televizoriaus jungtis **COMPONENT IN VIDEO**.
- 2 Skaitmeninio priedėlio STB garso išvestį įjunkite į televizoriaus jungtis **COMPONENT IN AUDIO**.
- 3 Įjunkite skaitmeninį priedėlį STB. (Vadovaukitės skaitmeninio priedėlio STB instrukcijomis vartotojui).
- 4 Nuotolinio valdymo pulto mygtuku **INPUT** (įvestis) pasirinkite įvesties šaltinį **Component**.

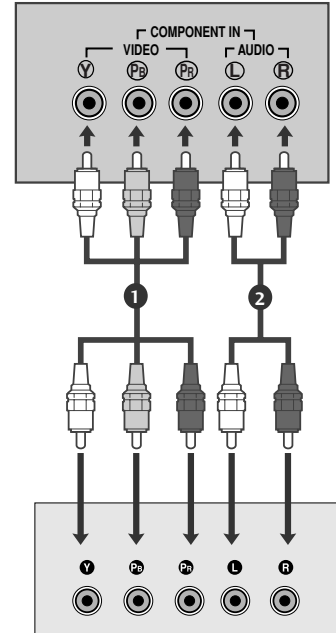

Signalas	Komponentinis	HDMI
480i/576i	Taip	Ne
480p/576p	Taip	Taip
720p/1080i	Taip	Taip
1080p	Taip (50/60Hz)	Taip

Kaip teisingai prijungti HDMI kabelį

- 1 Skaitmeninio priedėlio STB HDMI išvestį įjunkite į televizoriaus jungtį **HDMI/DVI IN**, **HDMI/DVI IN 1**, **HDMI IN 2** arba **HDMI IN 3**.
- 2 Įjunkite skaitmeninį priedėlį STB. (Vadovaukitės skaitmeninio priedėlio STB instrukcijomis vartotojui).
- 3 Nuotolinio valdymo pulto mygtuku **INPUT** (įvestis) pasirinkite įvesties šaltinį **HDMI/DVI**, **HDMI1**, **HDMI2** arba **HDMI3**.

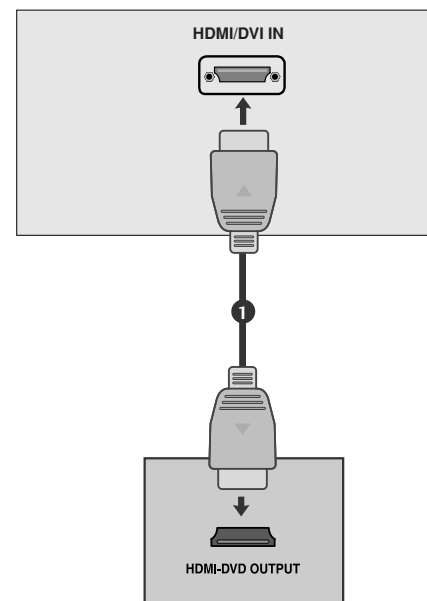

IŠORINĀS ĮRANGOS PRIJUNGIMAS

Kaip teisingai prijungti HDMI prie DVI kabelio

- 1 Skaitmeninio priedėlio STB HDMI išvestį įjunkite į televizoriaus jungtį **HDMI/DVI IN**, **HDMI/DVI IN 1 (DVI)** arba **HDMI/DVI IN 1**.
- 2 Skaitmeninio priedėlio STB garso išvestis įjunkite į televizoriaus garso jungtį **AUDIO IN (RGB/DVI)**.
- 3 Įjunkite skaitmeninį priedėlį STB. (Vadovaukitės skaitmeninio priedėlio STB instrukcijomis vartotojui).
- 4 Nuotolinio valdymo pulto mygtuku **INPUT** (įvestis) pasirinkite įvesties šaltinį **HDMI/DVI** arba **HDMI 1**.

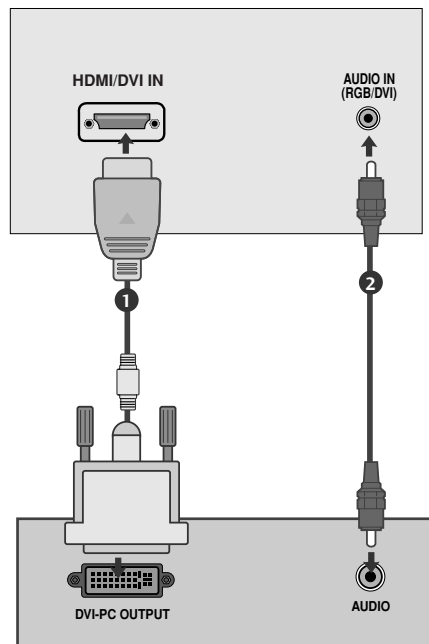

DIGITAL AUDIO OUT SETUP (SKAITMENINIO GARSO IŠVESTIES SĄRANKA)(išskyrus 19/22LS4D*)

- Garsą iš televizoriaus į išorinę garso įrangą siųskite per Skaitmeninio garso išvesties (optinės) prievadą.

- 1 Vieną optinio kabelio galą įkiškite į televizoriaus garso (optinės) išvesties prievadą.
- 2 Kitą optinio kabelio galą įkiškite į garso įrenginio skaitmeninio garso (optinę) įvestį.
- 3 AUDIO menu nustatykite reikšmę „TV Speaker option – Off“ (TV garsiakalbio parinktis – Išj. (▶ 80 p.)). Kaip naudoti, žr. išorinio garso įrenginio vartotojo instrukciją.

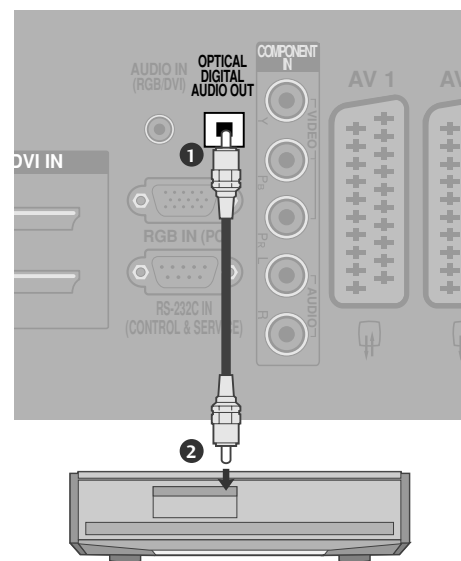

⚠ DĖMESIO

- ▶ Nežiūrėkite į optinės išvesties prievadą. Jei žiūrėsite į lazerio spindulį, gali pablogėti regėjimas.

DVD GROTUVO PRIJUNGIMAS

Kaip teisingai prijungti komponentinį kabelį

- 1 DVD grotuvo vaizdo išvestis (Y, Pb ir Pr) įjunkite į televizoriaus jungtis **COMPONENT IN VIDEO**.
- 2 DVD grotuvo garso išvestis įjunkite į televizoriaus jungtis **COMPONENT IN AUDIO**.
- 3 Įjunkite DVD grotuvą ir įdėkite DVD plokštelę.
- 4 Nuotolinio valdymo pulto mygtuku **INPUT** (įvestis) pasirinkite įvesties šaltinį **Component**.
- 5 Vadovaukitės DVD grotuvo instrukcijomis vartotojui.

Komponentinės jungties prievadai

Vaizdo kokybė bus geresnė, jeigu DVD grotuvą įjungsite į komponentinės jungties prievadus, kaip parodyta toliau.

Televizoriaus komponentiniai prievadai	Y	Pb	Pr
DVD grotuvo vaizdo išvesties prievada	Y	Pb	Pr
	Y	B-Y	R-Y
	Y	Cb	Cr
	Y	Pb	Pr

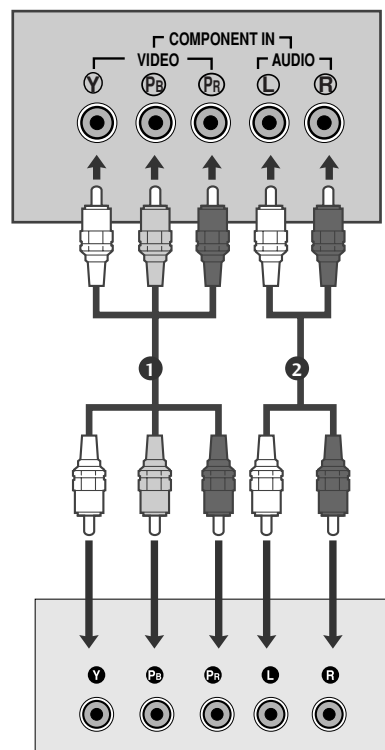

Kaip teisingai prijungti su Euro Scart jungtimi

- 1 DVD grotuvo jungtį Euro scart įjunkite į televizoriaus jungtį Euro scart **AV1**.
- 2 Įjunkite DVD grotuvą ir įdėkite DVD plokštelę.
- 3 Nuotolinio valdymo pulto mygtuku **INPUT** (įvestis) pasirinkite įvesties šaltinį **AV1**.
Jeigu įjungta į jungtį Euro scart **AV2**, pasirinkite įvesties šaltinį **AV2**.
- 4 Vadovaukitės DVD grotuvo instrukcijomis vartotojui.

! PASTABA

- ▶ Jeigu norite naudoti EURO scart kabelį, jis turi būti su apsauga nuo signalo.

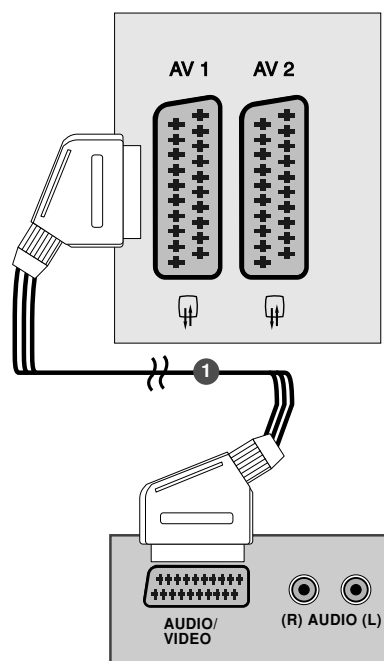

IŠORINĖS ĮRANGOS PRIJUNGIMAS

Kaip teisingai prijungti S-Video kabelį

(išskyrus 19/22LS4D*, 32/37/42LG20**, 42/50PG10**)

- 1 DVD grotuvo išvestį S-VIDEO įjunkite į televizoriaus jungtį **S-VIDEO**.
- 2 DVD grotuvo garso išvestis įjunkite į televizoriaus garso jungtis.
- 3 Įjunkite DVD grotuvą ir įdėkite DVD plokštelę.
- 4 Nuotolinio valdymo pulto mygtuku **INPUT** (įvestis) pasirinkite įvesties šaltinį **AV3**.
- 5 Vadovaukitės DVD grotuvo instrukcijomis vartotojui.

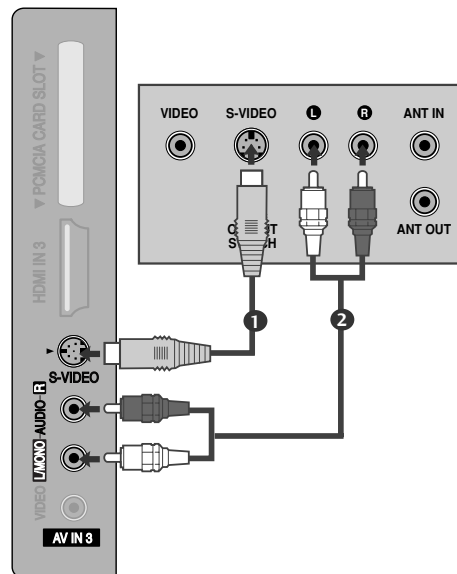

Kaip teisingai prijungti HDMI kabelį

- 1 DVD grotuvo HDMI išvestis įjunkite į televizoriaus jungtį **HDMI/DVI IN**, **HDMI/DVI IN 1**, **HDMI IN 2** arba **HDMI IN 3**.
- 2 Nuotolinio valdymo pulto mygtuku **INPUT** (įvestis) pasirinkite įvesties šaltinį **HDMI/DVI**, **HDMI1**, **HDMI2** arba **HDMI3**.
- 3 Vadovaukitės DVD grotuvo instrukcijomis vartotojui.

! PASTABA

- ▶ Naudojant kabelį HDMI televizorius vienu metu gali priimti ir vaizdo, ir garso signalą.
- ▶ Jeigu DVD grotuvas nepalaiko automatinės HDMI funkcijos, DVD grotuvo išvesties skiriamąją gebą reikia nustatyti.

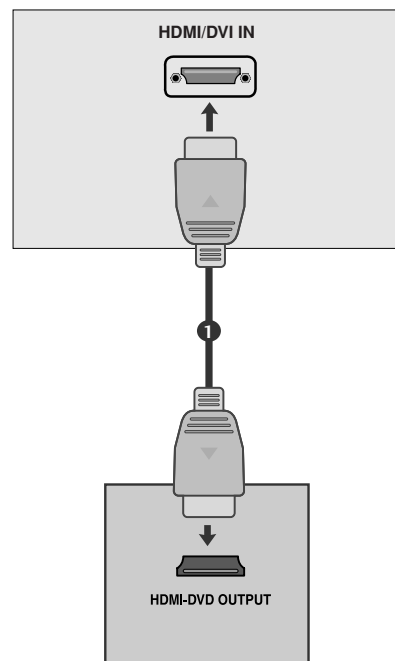

VAIZDO GROTUVO PRIJUNGIMAS

- Tarp vaizdo grotuvo ir televizoriaus palikite reikiamą atstumą, kad išvengtumėte vaizdo trukdžių.
- Jeigu naudojamas vaizdo formatas 4:3, ekrano kraštuose gali likti nejudantys vaizdai.

Jungiant su RF kabeliu

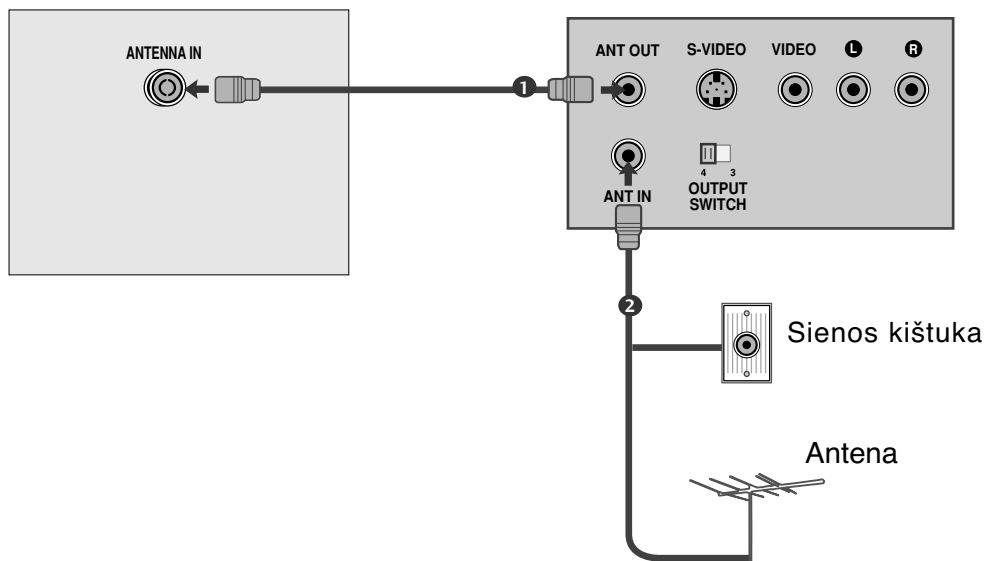

- 1** Vaizdo grotuvo jungtį **ANT OUT** įjunkite į televizoriaus jungtį **ANTENNA IN**.
- 2** Antenos kabelį įjunkite į vaizdo grotuvo jungtį **ANT IN**.
- 3** Paspauskite vaizdo grotuvo mygtuką **PLAY** (paleisti) ir vaizdo filmui peržiūrėti pasirinkite atitinkamą televizoriaus programą.

IŠORINĖS ĮRANGOS PRIJUNGIMAS

Kaip teisingai prijungti su Euro Scart jungtimi

- 1 Vaizdo grotuvo jungtį Euro scart įjunkite į televizoriaus jungtį Euro scart **AV1**.
- 2 Įdėkite į vaizdo grotuvą vaizdo juostą ir ją paleiskite (spauskite PLAY) (Žr. Vaizdo grotuvo instrukcijas vartotojui).
- 3 Nuotolinio valdymo pulto mygtuku **INPUT** (įvestis) pasirinkite įvesties šaltinį **AV1**.
- 4 Jeigu įjungta į jungtį Euro scart **AV2**, pasirinkite įvesties šaltinį **AV2**.

! PASTABA

- ▶ Jeigu norite naudoti EURO scart kabelį, jis turi būti su apsauga nuo signalo.

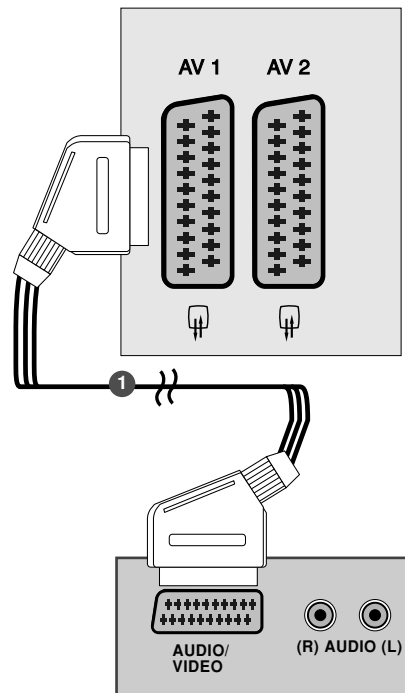

Kaip teisingai prijungti RCA kabelį (išskyru 42/50PG10**)

- 1 Į televizoriaus ir vaizdo grotuvo lizdus įjunkite kabelius **AUDIO/VIDEO**. Atkreipkite dėmesį į jungčių spalvas: (vaizdo – geltona; kairioji garso – balta; dešinioji garso – raudona).
- 2 Įdėkite į vaizdo grotuvą vaizdo juostą ir ją paleiskite (spauskite PLAY) (Žr. Vaizdo grotuvo instrukcijas vartotojui).
- 3 Nuotolinio valdymo pulto mygtuku **INPUT** (įvestis) pasirinkite įvesties šaltinį **AV3**.

! PASTABA

- ▶ Jeigu jūsų vaizdo grotuvas yra monofoninis, vaizdo grotuvo garso kabelį junkite į televizoriaus jungtį **AUDIO L/MONO**.

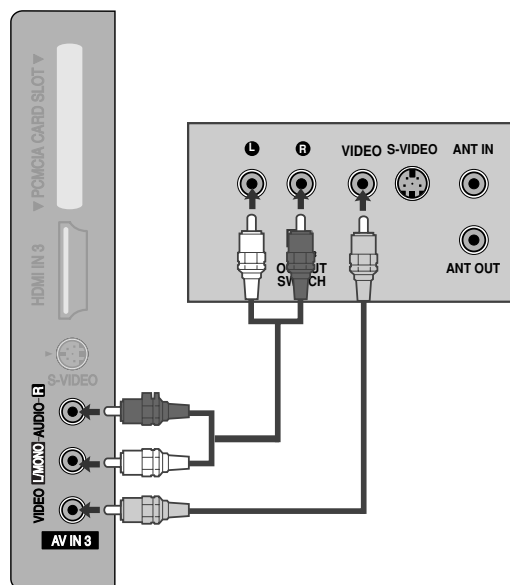

Kaip teisingai prijungti S-Video kabelį

(išskyrus 19/22LS4D*, 32/37/42LG20**, 42/50PG10**)

- 1 Vaizdo grotuvo išvestį S-VIDEO įjunkite į televizoriaus jungtį **S-VIDEO**. Tokiu būdu pagerėja vaizdo kokybė, lyginant su įprastu vaizdo magnetofono įjungimu į televizorių naudojant RCA kabelį
- 2 Vaizdo grotuvo garso išvestis įjunkite į televizoriaus garso jungtis.
- 3 Įdėkite į vaizdo grotuvą vaizdo juostą ir ją paleiskite (spauskite PLAY) (Žr. Vaizdo grotuvo instrukcijas vartotojui).
- 4 Nuotolinio valdymo pulto mygtuku **INPUT** (įvestis) pasirinkite įvesties šaltinį **AV3**.

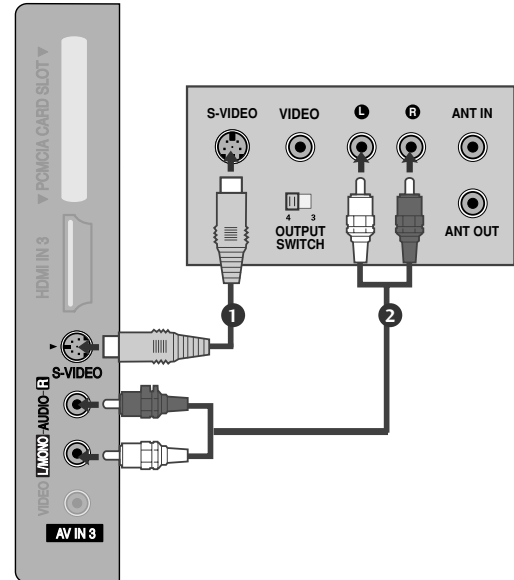

! PASTABA

- ▶ Jeigu į vaizdo grotuvo S-VHS vienu metu yra įjungtos S-VIDEO ir VIDEO jungtys, gaunamas tik S-VIDEO signalas.

KITO AV ŠALTINIO SĄRANKA

(išskyrus 42/50PG10**)

- 1 Į televizoriaus ir išorinės įrangos lizdus įjunkite kabelius **AUDIO/VIDEO**. Atkreipkite dėmesį į jungčių spalvas: (vaizdo – geltona; kairioji garso – balta; dešinioji garso – raudona).
- 2 Nuotolinio valdymo pulto mygtuku **INPUT** (įvestis) pasirinkite įvesties šaltinį **AV3**.
- 3 Naudokitės prijungta išorine įranga. Vadovaukitės išorinės įrangos instrukcijomis vartotojui

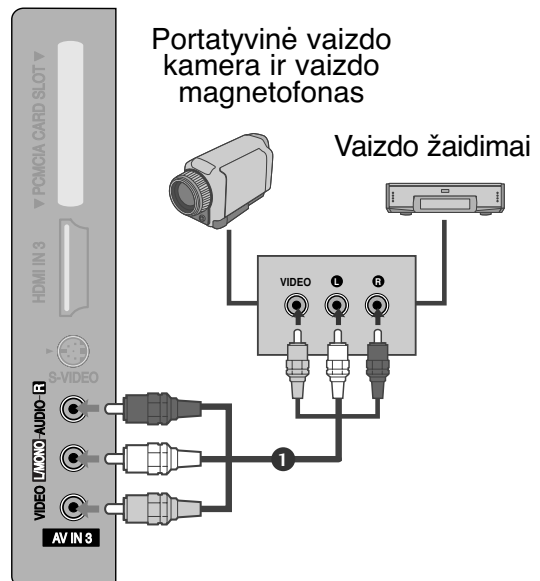

IŠORINĖS ĮRANGOS PRIJUNGIMAS

CI MODULIO ĮKĪŠIMAS

- Norėdami naudotis šifruotomis (mokomomis) paslaugomis skaitmenine TV veikseną.
- Kai kuriose šalyse nebus galima išrinkti teletksto funkcijos.

- 1 Įkiškite CI modulį į televizoriaus PCMCIA CARD SLOT (PCMCIA (angl. „Personal Computer Memory Card International Association“) kortos lizdą) kaip pavaizduota.

Daugiau informacijos žr. 54 p.

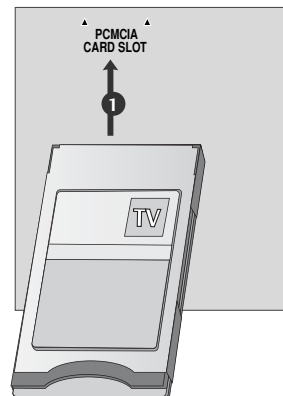

ASMENINIO KOMPIUTERIO PRIJUNGIMAS

Prijungus prie šio televizoriaus asmeninį kompiuterį, jis automatiškai prisiderina prie televizoriaus nustatymų.

Kaip teisingai prijungti D-sub 15 kojelių kabelį

- 1 Skaitmeninio priedėlio PC RGB išvestį įjunkite į televizoriaus jungtį **RGB IN (PC)**.
- 2 PC grotuvo garso išvestis įjunkite televizoriaus jungtis **AUDIO IN (RGB/DVI)**.
- 3 Įjunkite kompiuterį ir televizorių.
- 4 Nuotolinio valdymo pulto mygtuku **INPUT** (įvestis) pasirinkite įvesties šaltinį **RGB**.

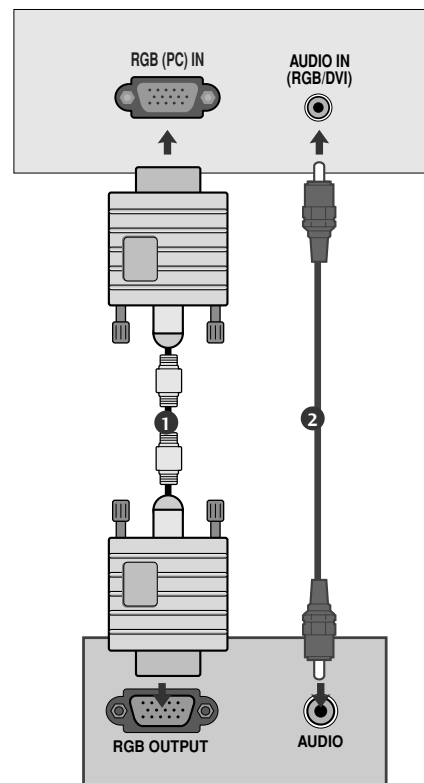

Kaip teisingai prijungti HDMI prie DVI kabelio

- 1 Asmeninio kompiuterio DVI išvestį įjunkite į televizoriaus jungtį **HDMI/DVI IN**, **HDMI/DVI IN 1 (DVI)** arba **HDMI/DVI IN 1**.
- 2 PC grotuvo garso išvestis įjunkite televizoriaus jungtis **AUDIO IN (RGB/DVI)**.
- 3 Įjunkite kompiuterį ir televizorių.
- 4 Nuotolinio valdymo pulto mygtuku **INPUT** (įvestis) pasirinkite įvesties šaltinį **HDMI/DVI** arba **HDMI 1**.

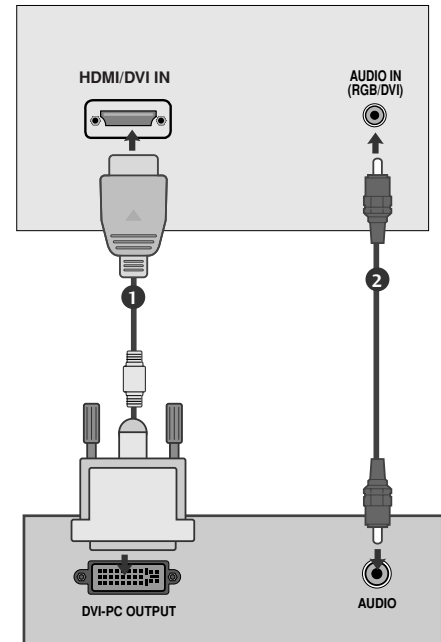

! PASTABA

- ▶ Įjunkite kompiuterį į televizorių ir galėsite mėgautis ryškiu vaizdu bei geru garsu.
- ▶ Stenkitės televizoriaus ekrane pernelyg ilgai nelaikyti fiksuoto vaizdo. Fiksuotas vaizdas gali nuolatinais atsispindėti ekrane; jeigu įmanoma, naudokite ekrano užsklandą.
- ▶ Kompiuterį įjunkite į televizoriaus jungtį RGB (PC) arba HDMI IN (arba HDMI/DVI IN) ; atitinkamai pakeiskite kompiuterio skiriamąją gebą.
- ▶ Kompiuterio režime gali atsirasti skiriamosios gebos, vertikalios vaizdo, kontrasto ar šviesumo trukdžių. Tokiu atveju nustatykite kompiuterio režimą į kitą skiriamąją gebą, pakeiskite atnaujinimo dažnį arba per meniu sureguliuokite šviesumą ir kontrastą, kol vaizdas taps ryškus. Jeigu kompiuterio grafinės plokštės (kortos) atnaujinimo dažnis pakeisti negalima, pakeiskite kompiuterio grafinę kortą arba kreipkitės patarimo į kompiuterio grafinės kortos gamintoją.
- ▶ Horizontalaus ir vertikalios dažnio įvesties sinchronizavimo forma yra atskira.
- ▶ Signalo kabelį iš kompiuterio monitoriaus išvesties prievado įjunkite į televizoriaus RGB (PC) prievadą arba signalo kabelį iš kompiuterio HDMI išvesties prievado įjunkite į televizoriaus HDMI IN (arba HDMI/DVI) prievadą.
- ▶ Kompiuterio garso kabelį įjunkite į televizoriaus garso jungtį. (Garso kabeliai prie televizoriaus nepridedami).
- ▶ Jei naudojate garso plokštę, nustatykite reikiamą AK garsą.
- ▶ Siame televizoriuje naudojamas sprendimas „VESA Plug and Play“. Televizorius, naudodamas DDC protokolą, į AK sistemą perduoda EDID duomenis. Naudojant šį televizorių, AK susireguliuoja automatiškai.
- ▶ DDC protokolą nustatyti RGB (Analoginio RGB), HDMI (Skaitmeninio RGB) veiksena.
- ▶ Jei būtina, „Plug and Play“ nustatymus nustatykite naudodamiesi funkcijomis.
- ▶ Jeigu kompiuterio grafinės plokštės vienu metu neišveda ir analoginio, ir skaitmeninio RGB, kad televizoriuje būtų rodomas kompiuterio vaizdas, įjunkite tik arba RGB, arba HDMI/IN (arba HDMI/DVI IN).
- ▶ Jeigu kompiuterio grafinės plokštės vienu metu neišveda ir analoginio, ir skaitmeninio RGB, televizorių perjunkite arba į RGB, arba į HDMI; (televizorius automatiškai nustato kitą veikseną „Plug and Play“).
- ▶ Jei naudojate HDMI į DVI kabelį, priklausomai nuo vaizdo plokštės gali neveikti DOS veiksenos.
- ▶ Jeigu RGB-PC kabelis yra pernelyg ilgas, ekrane gali atsirasti trukdžių. Rekomenduojame naudoti trumpesnį nei 5 metrų ilgio kabelį. Jis užtikrina geriausios kokybės vaizdą.

IŠORINĀS ĪRANGOS PRIJUNGIMAS

Palaikoma ekrano skiriamoji gēba (Tik 19/22LS4D*)

RGB[PC], HDMI[PC] režīme

Skiriamoji gēba	Horizontalusis dažnis (KHz)	Vertikalusis dažnis (Hz)
720x400	31,468	70,08
640x480	31,469	59,94
	37,684	75,00
800x600	37,879	60,31
	46,875	75,00
832x624	49,725	74,55
	48,363	60,00
1024x768	56,470	70,00
	60,123	75,029
1280x768	47,78	59,87
1360x768	47,72	59,8
1366x768	47,56	59,6
1280x1024	63,595	60,0
1440x900	55,5	59,90
1400x1050	64,744	59,948
1680x1050	65,16	59,94

Tik 19LS4D*
Tik 22LS4D*

HDMI[DTV] režīme

Skiriamoji gēba	Horizontalusis dažnis (KHz)	Vertikalusis dažnis (Hz)
720x480	31,469	59,94
	31,5	60
720x576	31,25	50
	37,500	50
1280x720	44,96	59,94
	45	60
1920x1080	33,72	59,94
	33,75	60
	28,125	50,00
	26,97	23,97
	27	24
	33,716	29,976
	33,75	30,00
	56,250	50
	67,43	59,94
	67,5	60

Palaikoma ekrano skiriamoji geba

(Tik 19/22/26/32/37/42LG30**, 32/37/42LG20**, 32/37/42/47/52LG5***)

RGB[PC], HDMI[PC] režime

Skiriamoji geba	Horizontalusis dažnis (KHz)	Vertikalusis dažnis (Hz)
720x400	31,468	70,08
640x480	31,469	59,94
	37,84	75,00
800x600	37,879	60,31
	46,875	75,00
832x624	49,725	74,55
	48,363	60,00
1024x768	56,470	70,00
	60,123	75,029
1280x768	47,78	59,87
1360x768	47,72	59,8
1366x768	47,56	59,6
1440x900	55,5	59,90
1400x1050	64,744	59,948
1680x1050	65,16	59,94
1280x1024	63,595	60,0
1920x1080	66,647	59,988

Tik 19LG30**

Tik 22LG30**

Tik 19LG30**, 37/42/47/52LG5***

Tik 37/42/47/52LG5***

HDMI[DTV] režime

Skiriamoji geba	Horizontalusis dažnis (KHz)	Vertikalusis dažnis (Hz)
720x480	31,469 / 31,5	59,94 / 60
720x576	31,25	50
1280x720	37,500	50
	44,96 / 45	59,94 / 60
	33,72 / 33,75	59,94 / 60
	28,125	50,00
	26,97 / 27	23,97 / 24
1920x1080	33,716 / 33,75	26,976 / 30,00
	56,250	50
	67,43 / 67,5	59,94 / 60

Palaikoma ekrano skiriamoji geba

(Tik 42/50PG10**, 42/50PG20**, 42/50/60PG30**)

RGB[PC], HDMI[PC] režime

Skiriamoji geba	Horizontalusis dažnis (KHz)	Vertikalusis dažnis (Hz)
720x400	31,468	70,08
640x480	31,469	59,94
800x600	37,879	60,31
1024x768	48,363	60,00
1280x768	47,78	59,87
1360x768	47,72	59,80
1920x1080	66,647	59,988

HDMI[DTV] režime

Skiriamoji geba	Horizontalusis dažnis (KHz)	Vertikalusis dažnis (Hz)
640x480	31,469	59,94
	31,469	60,00
720x480	31,47	59,94
	31,50	60,00
720x576	31,25	50,00
	37,50	50,00
1280x720	44,96	59,94
	45,00	60,00
	28,125	50,00
	33,72	59,94
	33,75	60,00
	27,000	24,00
	33,75	30
	56,25	50,00
	67,433	59,94
	67,50	60

IŠORINĀS ĮRANGOS PRIJUNGIMAS

Ekranu sąranka PC (Kompiuterio) režimu

Ekranu atstata

Ši funkcija veikia tik toliau pateiktu režimu: RGB[PC].

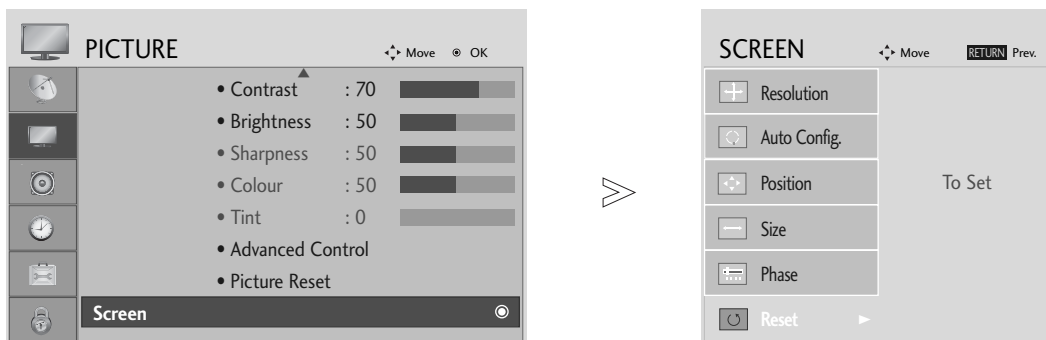

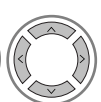
1   Pasirinkite **PICTURE (VAIZDAS)**.

2   Pasirinkite **SCREEN (EKTRANAS)**.

3   Pasirinkite **Reset (Atstata)**.

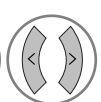
4   Pasirinkite **Yes (Taip)**.

5  Vykdykite atstatą.

- Paspauskite mygtuką **MENU (MENIU)**, jei norite sugrįžti į normalią televizoriaus peržiūrą.
- Paspauskite mygtuką **RETURN (GRĮŽTI)**, jei norite pereiti į ankstesnio meniu ekraną.

Ekranu Position (Padėties), Size (Dydžio) ir Phaze (Fazės) reguliavimas

Jeigu po automatinės konfigūracijos vaizdas netampa aiškus ir jeigu virpa simboliai, vaizdo fazę nustatykite rankiniu būdu.

Ši funkcija veikia tik toliau pateiktu režimu: RGB[PC].

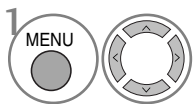

Pasirinkite **PICTURE (VAIZDAS)**.

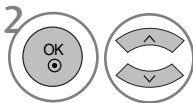

Pasirinkite **SCREEN (EKRANAS)**.

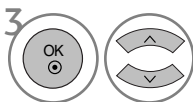

Pasirinkite **Position (Padėtis), Size (Dydis)** arba **Phase (Fazė)**.

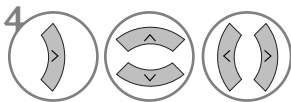

Atlikite atitinkamus reguliavimus.

- Paspauskite mygtuką **MENU (MENIU)**, jei norite sugrįžti į normalią televizoriaus peržiūrą.
- Paspauskite mygtuką **RETURN (GRĮŽTI)**, jei norite pereiti į ankstesnio meniu ekraną.

IŠORINĀS ĮRANGOS PRIJUNGIMAS

Skiriamosios gebos pasirinkimas

Norėdami peržiūrėti normalų vaizdą, atitaisykite RGB režimo skiriamąją gebą ir asmeninio kompiuterio pasirinktį.

Ši funkcija veikia tik toliau pateiktu režimu: RGB[PC].

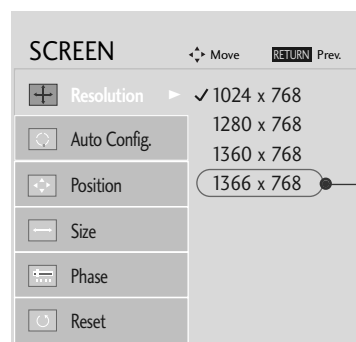
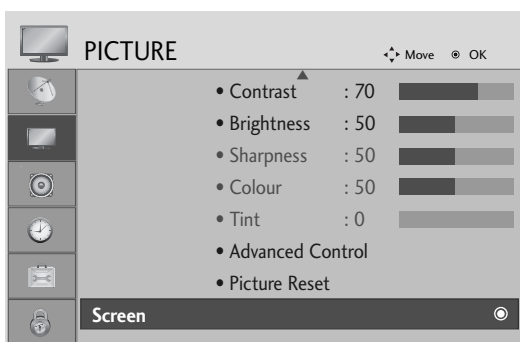

išskyrus PLAZMINIŲ
TELEVIZORIŲ

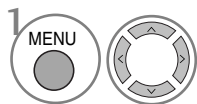

Pasirinkite **PICTURE (VAIZDAS)**.

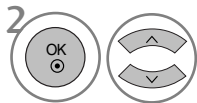

Pasirinkite **SCREEN (EKTRANAS)**.

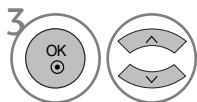

Pasirinkite **Resolution (Skiriamoji geba)**.

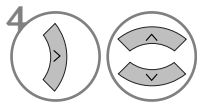

Pasirinkite norimą skiriamąją gebą.

- Paspauskite mygtuką **MENU (MENIU)**, jei norite sugrįžti į normalią televizoriaus peržiūrą.
- Paspauskite mygtuką **RETURN (GRĮŽTI)**, jei norite pereiti į ankstesnio meniu ekraną.

Automatinė konfigūracija (tik RGB [PC] režime)

Automatiškai sureguliuoja vaizdo padėtį ir sumažina vaizdo virpėjimą. Nors vaizdas yra ne visiškai geras, jūsų televizorius veikia gerai, tačiau jį reikia dar šiek tiek pareguliuoti

Auto configure (automatinė konfigūracija)

Ši funkcija automatiškai reguliuoja ekrano padėtį, laikrodį ir fazę. Rodomas vaizdas išlieka šiek tiek nestabilus, kol vyksta automatinė konfigūracija.

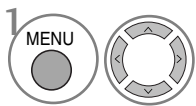

Pasirinkite **PICTURE (VAIZDAS)**.

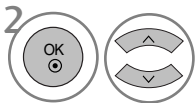

Pasirinkite **SCREEN (EKRANAS)**.

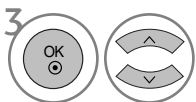

Pasirinkite **Auto Config. (Automatinis konfigūravimas)**.

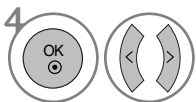

Pasirinkite **Yes (Taip)**.



Vykdykite **Auto Config. (Automatinis konfigūravimas)**.

- Jeigu vaizdo padėtis išlieka netinkama, automatinę konfigūraciją pakartokite dar kartą.
- Jei vaizdą reikia reguliuoti dar kartą po to, kai buvo atliktas automatinis RGB reguliavimas (asmeniniame kompiuteryje), galite reguliuoti „Position“ (Padėtis), „Size“ (Dydis) arba „Phase“ (Fazė).

- Paspauskite mygtuką **MENU (MENIU)**, jei norite sugrįžti į normalią televizoriaus peržiūrą.
- Paspauskite mygtuką **RETURN (GRĮŽTI)**, jei norite pereiti į ankstesnio meniu ekraną.

TELEVIZORIAUS ŽIŪRĀJIMAS/PROGRAMŲ VALDYMAS

NUOTOLINIO VALDYMO PULTO MYGTUKŲ FUNKCIJOS

(Tik 19/22LS4D*)

Kai naudojate nuotolinio valdymo pultą, nukreipkite jį į televizoriaus nuotolinio valdymo jutiklį.

TELEVIZORIAUS ŽIŪRĀJIMAS/PROGRAMŲ VALDYMAS

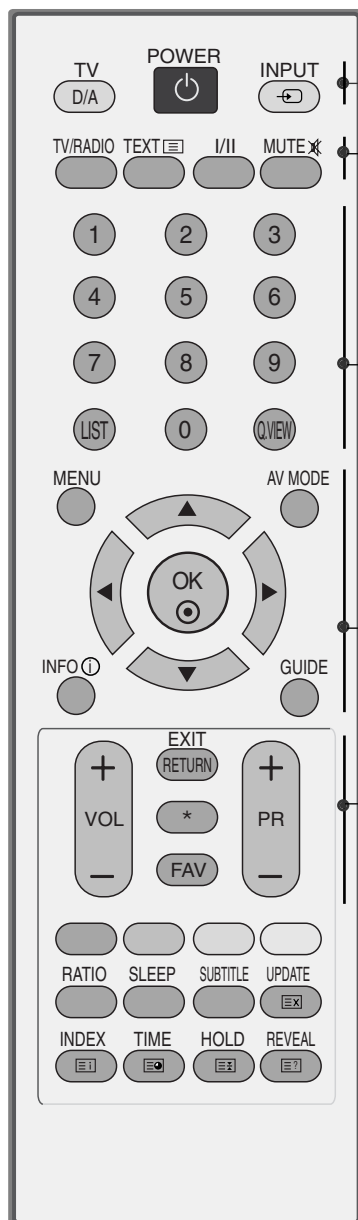

POWER (maitinimas)	Ijungia televizorių arba budėjimo režimą.
D/A INPUT (Skaitmeninė/Analoginė ĮVESTIS)	Pasirenkama skaitmeninė arba analoginė veikseną. Ijungia prietaisą iš parengties režimo
INPUT	Išorinės įvesties veikseną keičiasi pastovia seka. Ijungia televizorių iš budėjimo režimo.
TV/RADIO (TV/RADIJAS)	Kai įjungta skaitmeninė veikseną, pasirenkamas radijo arba televizoriaus kanalas.
I/II	Pasirenkamas garsas.
MUTE (GARSO NUTILDYMAS)	Ijungia arba išjungia garsą.
Skaitmeniniai mygtukai 0-9	Pasirenkama programa. Pasirenkamos meniu sužymėtos programos.
LIST (SĄRAŠAS)	Rodoma programų lentelė.
Q.VIEW (GREIŲJI PERŽIŪRA)	Grįžta į prieš tai žiūrėtą programą.
MENU (MENIU)	Pasirenkamas meniu.
AV MODE (AV REŽIMAS)	Padedą pasirinkti ir nustatyti vaizdus bei garsus, kai prijungiami AV įrenginiai.
INFO ⓘ (Informacija)	Rodoma esama ekrano informacija.
GUIDE (Gidas)	Rodomas programos grafikas.
DISKINIS PERJUNGIKLIS (aukštyn / žemyn / kairėn / dešinėn)	Pageidaujamų meniu elementų pasirinktis ir / arba nustatymas.
OK	Patvirtina jūsų pasirinkimą arba rodo nustatytąjį režimą.
GARSO PADIDINIMAS / SUMAŽINIMAS	Reguliuoja garsą.
RETURN (GRĮŽTI) (EXIT (IŠEITI))	Naudojant interaktyviąją programą, EPG ar kitą sąveikos su vartotoju funkciją, įgalina vartotoją grįžti vienu žingsniu atgal.
*	Neturi funkcijos
FAV	Rodoma pasirinkta mėgstamiausia programa.
Programa Pirmyn / Atgal	Pasirenkama programa.

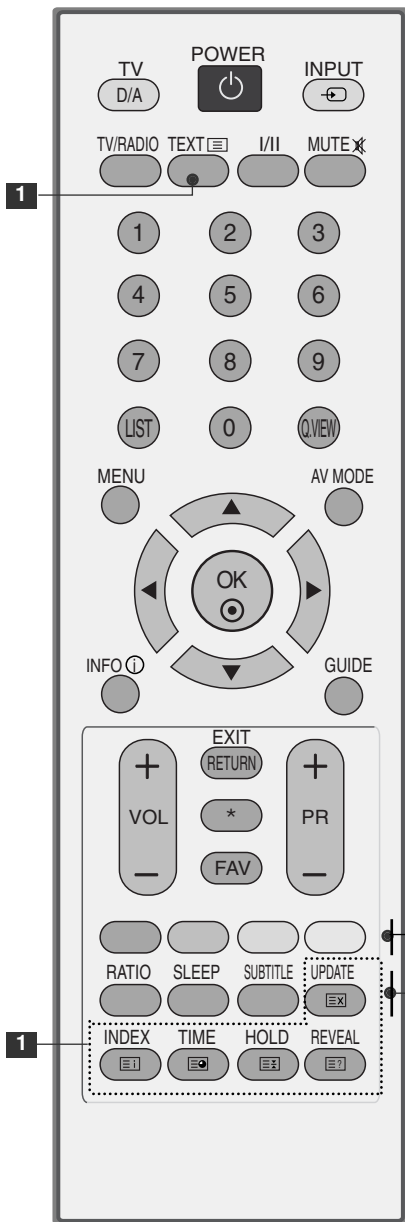

1 **TELETEKSTO** Šie mygtukai yra naudojami teletekstui. mygtukai Išsamesnės informacijos rasite skyrelyje „Teletekstas“.

Spalvoti Šie mygtukai naudojami tik teletekstui valdyti (tik mygtukai modeliai TELETEXT) arba programai taisyti.

RATIO(SANTYKIS) Galima pasirinkti pageidaujama vaizdo formatą.

SLEEP Įjungia savaiminio išsijungimo laikmatį

SUBTITLE Atkuria subtitrus, kuriems teikiate pirmenybę, jei (Subtitrai) įjungta skaitmeninė veikseną.

Kaip įdėti elementu

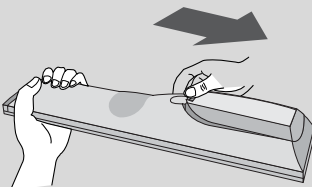

- Atidarykite elementų skyriaus dangtelį, esantį kitoje nuotolinio valdymo pulto pusėje, ir laikydamiesi teisingo poliškumo (+ su +, - su -) įdėkite elementus.
- Įdėkite du 1,5 V AAA tipo elementus. Vienu metu nenaudokite senų arba panaudotų ir naujų elementų.
- Uždarykite dangtelį.

(Tik 42/50PG10**)



POWER (maitinimas) Įjungia televizorių arba budėjimo režimą.

INPUT Išorinės įvesties veikseną keičiasi pastovia seka
TV/RAD (TELEVIZORIUS / RADIJAS) Kai įjungta skaitmeninė veikseną, pasirenkamas radijo arba televizoriaus kanalas.

GUIDE (Gidas) Rodomas programos grafikas.

INFO (i) Rodoma esama ekrano informacija.

1 **TELETEKSTO** mygtukai Šie mygtukai yra naudojami teletekstui. Išsamesnės informacijos rasite skyrelyje „Teletekstas“

AV MODE (AV REŽIMAS) padeda pasirinkti ir nustatyti vaizdus bei garsus, kai prijungiami AV įrenginiai.

Skaitmeniniai mygtukai 0-9 Pasirenkama programa. Pasirenkamos meniu sužymėtos programos.

LIST (SĄRAŠAS) Rodoma programų lentelė.

Q.VIEW (GREITOJI PERŽŪRA) Grįžta į prieš tai žiurėtą programą.

MENU (MENIU) Pasirenkamas meniu. Panaikina ekrane visus vaizdus ir grąžina televizorių į normalų veikimą iš bet kurio meniu

Q.MENU (SPARTUSIS MENIU) pasirinkite norimą sparčiojo meniu šaltinį.

DISKINIS PERJUNGIKLIS (aukštyn / žemyn/ kairėn / dešinėn) Pageidaujamų meniu elementų pasirinktis ir / arba nustatymas.

OK Patvirtina jūsų pasirinkimą arba rodo nustatytąjį režimą.

RETURN (GRĮŽTI) (EXIT) (IŠEITI)) leidžia vartotojui grįžti vienu žingsniu atgal dialoginėje programoje, EPG arba kitoje vartotojo naudojamoje dialoginėje funkcijoje.

RATIO(SANTYKIS) Galima pasirinkti pageidaujamą vaizdo formatą.



GARSO PADIDINIMAS /SUMAŽINIMAS Reguliuoja garsą.

FAV Rodoma pasirinkta mėgstamiausia programa.

* Neturi funkcijos

MUTE (GARSO NUTILDYMAS) Įjungia arba išjungia gars

Programa Pirmyn / Atgal **Pasirenkama programa.**

Spalvoti mygtukai Šie mygtukai naudojami tik teletekstui valdyti (tik modeliai TELETEXT) arba programai taisyti.

SUBTITLE Atkuria subtitrus, kuriems teikiate pirmenybę, jei (Subtitrai) įjungta skaitmeninė veikseną.

SIMPLINK valdymo mygtukai Valdo „simplink“.

Kaip įdėti elementus

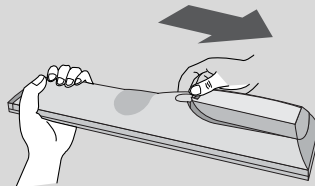

- Atidarykite elementų skyriaus dangtelį, esantį kitoje nuotolinio valdymo pulto pusėje, ir laikydamiesi teisingo poliškumo (+ su +, - su -) įdėkite elementus.
- Įdėkite du 1,5 V AAA tipo elementus. Vienu metu nenau-dokite senų arba panaudotų ir naujų elementų.
- Uždarykite dangtelį.

TELEVIZORIAUS ŽIŪRĀJIMAS/ PROGRAMŲ VALDYMAS

(išskyrus 19/22LS4D*, 42/50PG10**)

TELEVIZORIAUS ŽIŪRĀJIMAS/ PROGRAMŲ VALDYMAS



- 1** MODE (REŽIMAS) Pasirenkami nuotolinio valdymo režimai.
- POWER (maitinimas) Įjungia televizorių arba budėjimo režimą.
- INPUT Išorinės įvesties veiksmas keičiasi pastovia seka pasirenkami kanalai „Radio“ (radijas), TV (televizija) ir DTV (skaitmeninė televizija).
- TV/RAD (TELEVIZORIUS / RADIJAS)
- RATIO(SANTYKIS) Galima pasirinkti pageidaujamą vaizdo formatą.
- Q.MENU (SPARTUSIS MENIU) pasirinkite norimą sparčiojo meniu šaltinį.
- MENU (MENIU) Pasirenkamas meniu. Panaikina ekrane visus vaizdus ir grąžina televizorių į normalų veikimą iš bet kurio meniu.
- GUIDE (Gidas) Rodomas programos grafikas.
- DISKINIS PERJUNGIKLIS (aukštyn / žemyn/ kairėn / dešinėn) Pageidaujamų meniu elementų pasirinktis ir / arba nustatymas.
- OK Patvirtina jūsų pasirinkimą arba rodo nustatytąjį režimą.
- RETURN (GRĮŽTI) (EXIT (IŠEITI)) leidžia vartotojui grįžti vienu žingsniu atgal dialoginėje programoje, EPG arba kitoje vartotojo naudojamoje dialoginėje funkcijoje.
- INFO ⓘ Rodoma esama ekrano informacija.
- AV MODE (AV REŽIMAS) padeda pasirinkti ir nustatyti vaizdus bei garsus, kai prijungiami AV įrenginiai.
- Spalvoti mygtukai Šie mygtukai naudojami tik teletekstui valdyti (tik modeliai TELETEXT) arba programai taisyti.
- 2** TELETEKSTO mygtukai Šie mygtukai yra naudojami teletekstui. Išsamesnės informacijos rasite skyrelyje „Teletekstas“
- SUBTITLE (Subtitrai) Atkuria subtitrus, kuriems teikiate pirmenybę, jei įjungta skaitmeninė veiksmas.
- 3** Žr. prie televizoriaus prijungtų AV prietaisų sąrašą. Kai paspaudžiate šį mygtuką, ekrane atsiranda Simplink meniu.
- SIMPLINK**



GARSO PADIDINIMAS /SUMAŽINIMAS Reguliuoja garsą.

FAV Rodoma pasirinkta mėgstamiausia programa.

MUTE (GARSO NUTILDYMAS) Įjungia arba išjungia gars

Programa Pirmyn / Atgal Pasirenkama programa.

PAGE UP/DOWN (PUSLAPIŲ / VIRŠŲ / Į APACIĄ) perkelti vieną viso ekrano informacijos rinkinį į kitą.

Skaitmeniniai mygtukai 0-9 Pasirenkama programa. Pasirenkamos meniu sužymėtos programos.

LIST (SĄRAŠAS) Rodoma programų lentelė.

Q.VIEW (GREITOJI PERŽŪRA) Grįžta į prieš tai žiūrėtą programą. Selects a programme.

SIMPLINK Valdo „simplink“ valdymo mygtukai

Kaip įdėti elementus

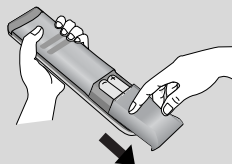

- Atidarykite elementų skyriaus dangtelį, esantį kitoje nuotolinio valdymo pulto pusėje, ir laikydamiesi teisingo poliškumo (+ su +, - su -) įdėkite elementus.
- Įdėkite du 1,5 V AAA tipo elementus. Vienu metu nenau-dokite senų arba panaudotų ir naujų elementų.
- Uždarykite dangtelį.

TELEVIZORIAUS ŽIŪRAJIMAS/ PROGRAMŲ VALDYMAS

TELEVIZORIAUS ĮJUNGIMA

- Įjungus televizorių galima naudotis visomis jo funkcijomis.

- 1 Pirmiausiai teisingai įjunkite maitinimo kabelį. Dabar televizorius yra įsijungęs į budėjimo režimą.
- 2 Jei televizorių norite perjungti iš budėjimo režimo į normalų veikimo režimą, spauskite televizoriaus mygtukus \odot / I, INPUT arba P \wedge \vee (arba PR \blacktriangle \blacktriangledown) arba nuotolinio valdymo pultė POWER, INPUT, P \wedge \vee (arba (PR + - arba P + -)) skaitmeninius **mygtukus** – televizorius bus įjungtas.

Sąrankos paleidimas

Jei įjungus televizorių ekrane rodomas OSD (Ekranų rodinys), galite reguliuoti parinktis „Language“ (Kalba), „Select Mode“ (Pasirinkti režimą), „Country“ (Šalis), „Time Zone“ (Laiko juosta), „Auto programme tuning“ (Automatinis programų derinimas).

PASTABA:

- a. Jei nepaspausite jokio mygtuko, po maždaug 40 sekundžių jis automatiškai pradings.
- b. Jei norite, kad vietoj esamo ekrano meniu būtų rodomas prieš tai buvęs ekrano meniu, paspauskite RETURN mygtuką.
- c. Tose šalyse, kur nėra patvirtintų DTV transliavimo standartų, atsižvelgiant į DTV transliavimo aplinką gali neveikti kai kurios DTV funkcijos.
- d. Režimas „Home“ (pagrindinis) yra optimalus nustatymas namų aplinkai, ir jis yra televizoriaus numatytasis nustatymas.
- e. Režimas „In Store“ (parduotuvėje) yra optimalus nustatymas parduvotuvės aplinkai. Jei naudotojas keičia vaizdo kokybės duomenis, „In Store“ (parduotuvėje) režimas po tam tikro laiko pakeičia produkto vaizdo kokybę į mūsų nustatytą.
- f. Režimai („Home“ (pagrindinis), „In Store“ (parduotuvėje)) gali būti pakeisti vykdant „Factory Reset“ (gamyklinių parametrų atstatą) meniu OPTION (parinktys).

PROGRAMOS PASIRINKIMAS

- 1 Jeigu norite pasirinkti programos numerį, spauskite mygtuką P \wedge \vee (arba (PR + - arba P + -)) arba skaitmeninius mygtukus.

GARSO REGULIAVIMAS

- 1 Norėdami reguliuoti garsą, spauskite mygtuką VOL + - (arba \triangleleft + -).

Jeigu norite garsą išjungti, spauskite mygtuk **MUTE**.

Jeigu norite garsą įjungti, spauskite mygtuk **MUTE**, VOL + - (arba \triangleleft + -), arba I/II.

EKRANE RODOMŲ MENIU PASIRINKIMAS IR NUSTATYMAS

Jūsų televizoriaus ekrane rodomas meniu (OSD meniu) gali šiek tiek skirtis nuo šiose instrukcijoje pateiktų paveikslėlių.

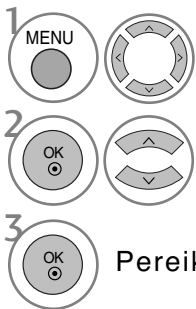
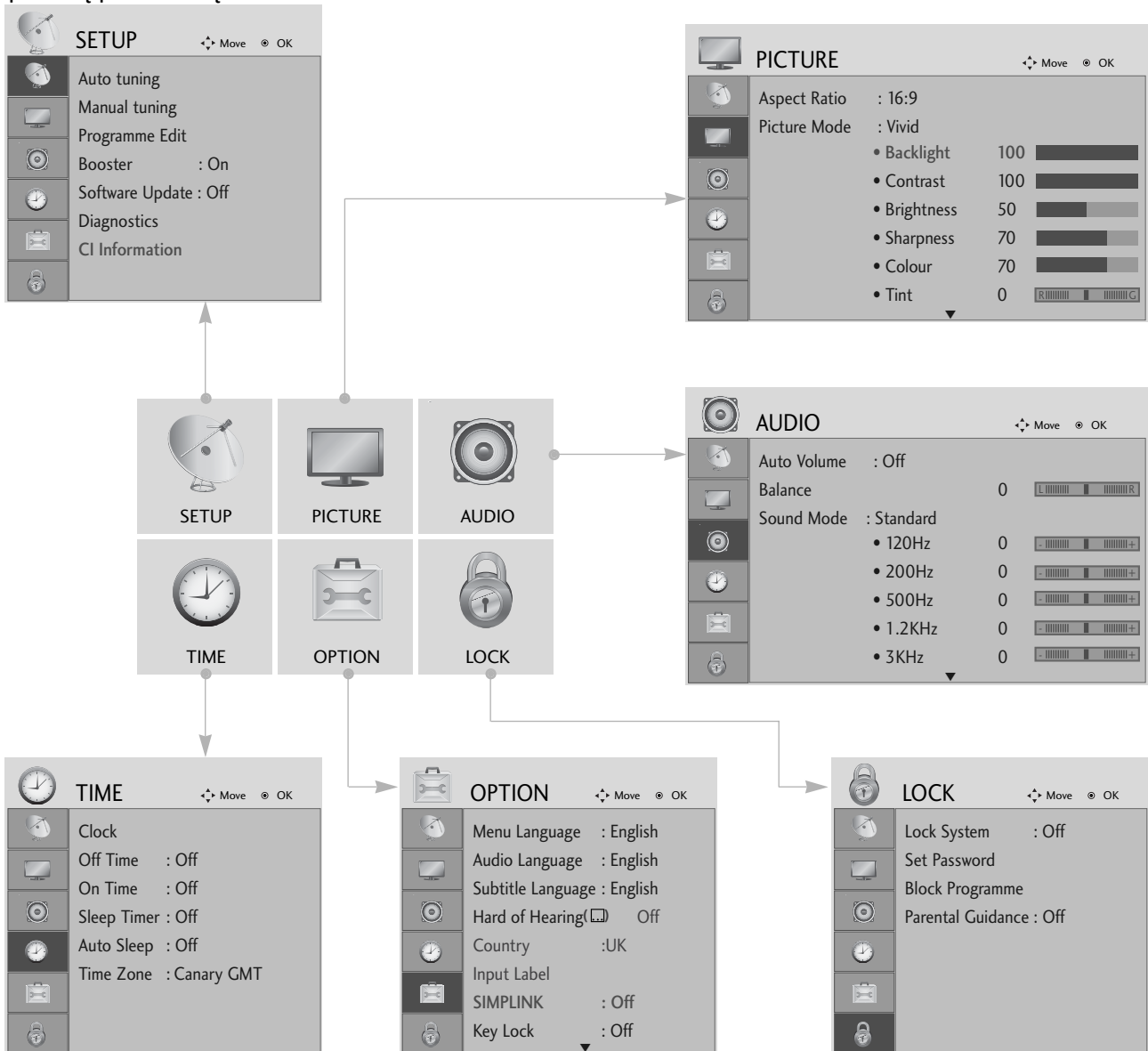

Parodykite kiekvieną meniu.

Pasirinkite meniu elementą.

Pereikite į iššokantį meniu.

- Paspauskite mygtuką **MENU (MENU)**, jei norite sugrįžti į normalią televizoriaus peržiūrą.
- Paspauskite mygtuką **RETURN (GRĮŽTI)**, jei norite pereiti į ankstesnio meniu ekraną.

TELEVIZORIAUS ŽIŪRĀJIMAS/ PROGRAMŲ VALDYMAS

AUTOMATINIS PROGRAMŲ NUSTATYMAS

Jį naudokite automatiškai surasti ir įrašyti visas programas.

Kai pradėsite automatinį programavimą, bus panaikinta visa anksčiau išsaugota techninės priežiūros informacija.

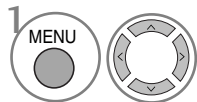
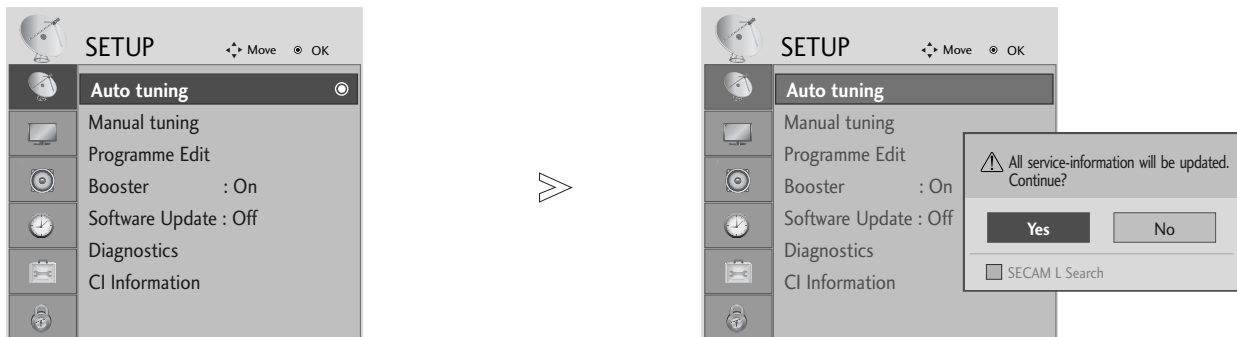

Pasirinkite **SETUP (NUSTATYMAS)**.

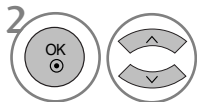

Pasirinkite **Auto Tuning (Automatinis derinimas)**.

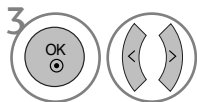

Pasirinkite **Yes (Taip)**.



Vykdykite **Auto tuning (Automatinis derinimas)**.

- Keturių skaitmenų slaptažodį įveskite **SKAITMENŲ** mygtukais, kai nustatyta **Lock System** (Užrakto sistema) reikšmė **On** (Įjungta).
- Jei norite tęsti automatinį derinimą, < > mygtuku pasirinkite **YES** (Taip). Tada paspauskite OK mygtuką. Priešingu atveju pasirinkite **NO** (Ne).

- Paspauskite mygtuką **MENU (MENIU)**, jei norite sugrįžti į normalią televizoriaus peržiūrą.
- Paspauskite mygtuką **RETURN (GRĮŽTI)**, jei norite pereiti į ankstesnio meniu ekraną.

RANKINIS PROGRAMŲ NUSTATYMAS

(SKAITMENINE VEIKSENA)

Rankinio derinimo funkcija įgalina rankiniu būdu įtraukti programą į programų sąrašą.

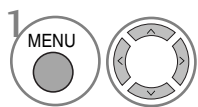
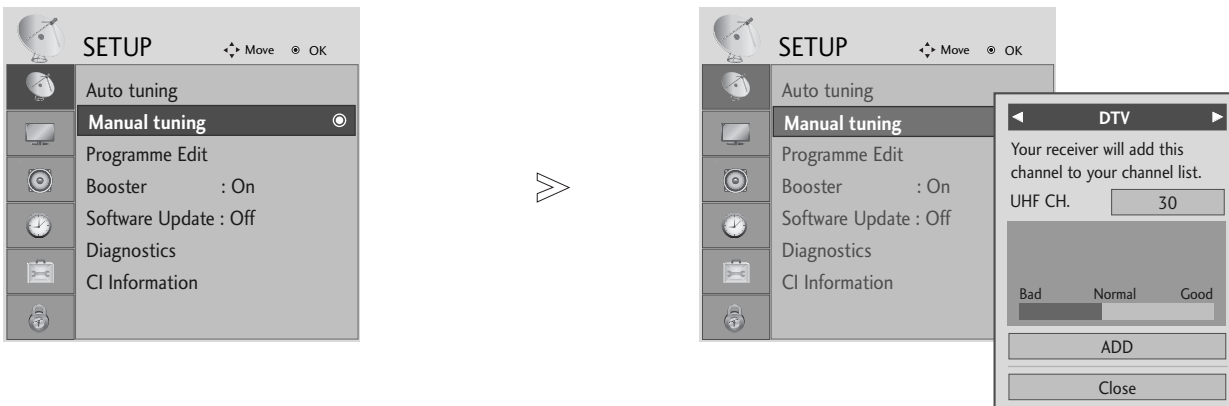

Pasirinkite **SETUP**
(**NUSTATYMAS**).

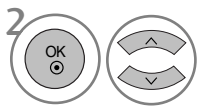

Pasirinkite **Manual Tuning**
(**Derinimas rankiniu būdu**).

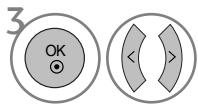

Pasirinkite **DTV** (**Skaitmeninė televizija**).

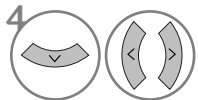

Pasirinkite norimą kanalo numerį.

- Keturių skaitmenų slaptažodį įveskite **SKAITMENŲ** mygtukais, kai nustatyta **Lock System** (Užrakto sistema) reikšmė **On** (Įjungta).

- Paspauskite mygtuką **MENU** (**MENIU**), jei norite sugrįžti į normalią televizoriaus peržiūrą.
- Paspauskite mygtuką **RETURN** (**GRĮŽTI**), jei norite pereiti į ankstesnio meniu ekraną.

TELEVIZORIAUS ŽIŪRAJIMAS/ PROGRAMŲ VALDYMAS

RANKINIS PROGRAMŲ NUSTATYMAS

(ANALOGINE VEIKSENA)

Rankinis programavimo režimas leidžia rankiniu būdu nustatyti ir pageidaujama tvarka sudėlioti nustatytas stotis.

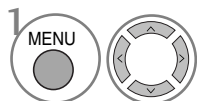
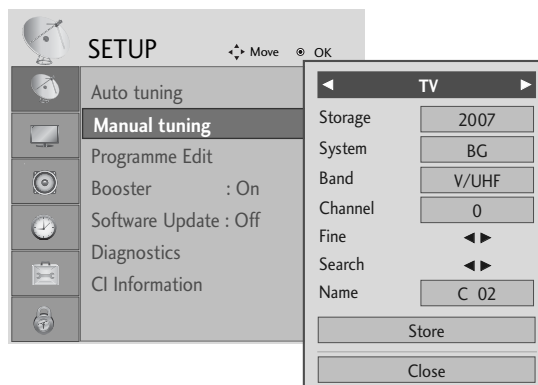
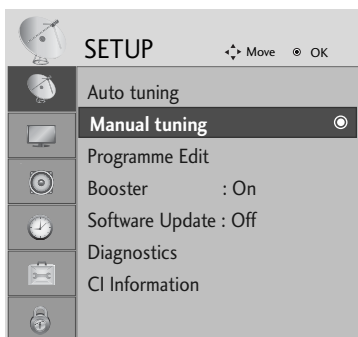

Pasirinkite **SETUP** (NUSTATYMAS).

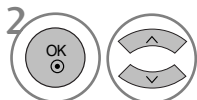

Pasirinkite **Manual Tuning** (Derinimas rankiniu būdu).

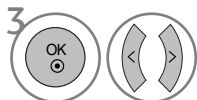

Pasirinkite **TV** (Televizija).

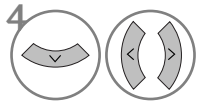

arba  Pasirinkite norimą programos numerį.

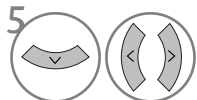

Pasirinkite televizijos sistemą.

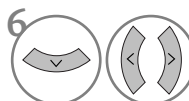

Pasirinkite **V/UHF** arba „Cable“ (Kabelinė).

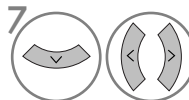

arba  Pasirinkite norimą kanalo numerį.

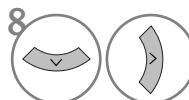

Pradėkite paiešką.

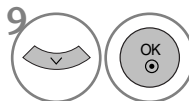

Pasirinkite **Store** (Įrašyti)

- Paspauskite mygtuką **MENU (MENIU)**, jei norite sugrįžti į normalią televizoriaus peržiūrą.
- Paspauskite mygtuką **RETURN (GRĮŽTI)**, jei norite pereiti į ankstesnio meniu ekraną.

- Keturių skaitmenų slaptažodį įveskite SKAITMENŲ mygtukais, kai nustatyta **Lock System** (Užrakto sistema) reikšmė **On** (Ijungta).
- **L** : SECAM L/L' (Prancūzija)
- **BG** : PAL B/G, SECAM B/G (Europa / Rytų Europa / Azija / Naujoji Zelandija / Vidurio Rytai / Afrika / Australija)
- **I** : PAL I/II (JK / Airija / Honkongas / Pietų Afrika)
- **DK** : PAL D/K, SECAM D/K (Rytų Europa / Kinija / Afrika / NVS)
- Norėdami įrašyti kitą kanalą, pakartokite nuo 4 iki 9 žingsnius.

■ Stoties pavadinimas

Kiekvienam stoties numeriui galima suteikti pavadinimą iš penkių ženklų.

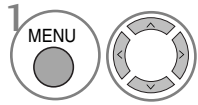

Pasirinkite **SETUP**
(NUSTATYMAS).

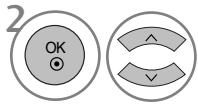

Pasirinkite **Manual Tuning**
(Derinimas rankiniu būdu).

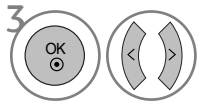

Pasirinkite **TV** (Televizija).

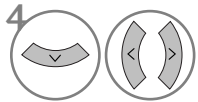

Pasirinkite **Name**
(Pavadinimas).

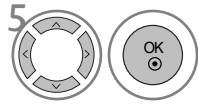

Pasirinkite padėtį ir
pasirinkite antrą simbolį ir t. t.
Galite naudoti abėcėlės raides
A–Z, skaičius 0–9, +/ - ir tarpo
simbolį.

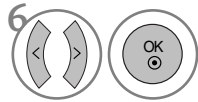

Pasirinkite **Close** (Uždaryti)

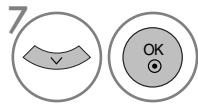

Pasirinkite **Store** (Įrašyti)

■ Tikslusis nustatymas

Paprastai tikslusis nustatymas yra reikalingas tuomet, kai yra prastas priėmimo signalas.

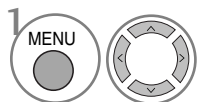

Pasirinkite **SETUP**
(NUSTATYMAS).

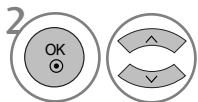

Pasirinkite **Manual Tuning**
(Derinimas rankiniu būdu).

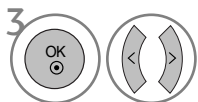

Pasirinkite **TV** (Televizija).



Pasirinkite **Fine** (Tikslus derinimas).



Tiksliu derinimu nustatomas
geriausias vaizdas ir garsas.

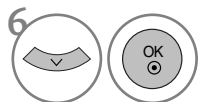

Pasirinkite „Store“ (Įrašyti)

- Paspauskite mygtuką **MENU (MENIU)**, jei norite sugrįžti į normalią televizoriaus peržiūrą.
- Paspauskite mygtuką **RETURN (GRĮŽTI)**, jei norite pereiti į ankstesnio meniu ekraną.

TELEVIZORIAUS ŽIŪRĀJIMAS/ PROGRAMŲ VALDYMAS

PROGRAMŲ REDAGAVIMAS

Kai programos numeris praleistas, reiškia, kad žiūrėdami televizorių, negalėsite jo pasirinkti P ^ v (arba (PR + - arba P + -)) mygtuku.

Jei norite išsirinkti praleistą programą, SKAITMENŲ mygtukais tiesiogiai įveskite programos numerį arba išsirinkite ją programų tvarkymo meniu.

Ši funkcija įgalina praleisti įrašytas programas.

Kai kuriose šalyse programos numerį galite perkelti naudojant GELTONĄ mygtuką.

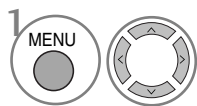
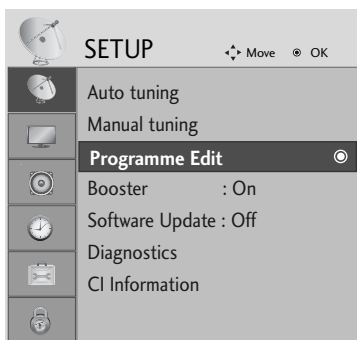

Pasirinkite **SETUP** (NUSTATYMAS).

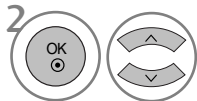

Pasirinkite **Programme Edit** (Programų redagavimas).



Įeikite į **Programme Edit** (Programų redagavimas).



Pasirinkite programą, kurią norėsite įrašyti arba praleisti.

- Keturių skaitmenų slaptažodį įveskite SKAITMENŲ mygtukais, kai nustatyta **Lock System** (Užrakto sistema) reikšmė **On** (Įjungta).

- Paspauskite mygtuką **MENU (MENIU)**, jei norite sugrįžti į normalią televizoriaus peržiūrą.
- Paspauskite mygtuką **RETURN (GRĮŽTI)**, jei norite pereiti į ankstesnio meniu ekraną.

(DTV / RADIJO REŽIMU)

■ Kaip praleisti programos numerį



Pasirinkite programos numerį, kurį norėsite praleisti.



Pakeiskite praleisto programos numerio spalvą į mėlyną.



Atleiskite praleistą programą.

- Kai programos numeris yra praleidžiamas, tai reiškia, kad įprastiniu televizoriaus žiūrėjimo metu jos negalėsite pasirinkti mygtuku P ^ v (arba (PR + - arba P + -)).
- Jei norite išsirinkti praleistą programą, SKAITMENŲ mygtukais tiesiogiai įveskite programos numerį arba išsirinkite ją Programų tvarkymo meniu ar EPG

■ Mėgiamos programos išsirinkimas



Pasirinkite mėgstamos programos numerį.

- Tai automatiškai įtrauks pasirinktą programą į jūsų mėgstamiausių programų sąrašą.

TELEVIZORIAUS ŽIŪRĀJIMAS/ PROGRAMŲ VALDYMAS

TV REŽIMU

Ši funkcija leidžia panaikinti arba praleisti išsaugotas programas.

■ Automatinis rūšiavimas



Paleiskite Auto Sort (Automatinis rūšiavimas).

- Vieną kartą suaktyvinę „Auto Sort“ (Automatinis rūšiavimas), nebegalėsite redaguoti programų.

■ Kaip panaikinti programą



Pasirinkite programos numerį, kurį norėsite panaikinti.

- Pasirinkta programa panaikinama, o visos kitos programos perkeliama viena vieta į priek



Pakeiskite panaikinamo programos numerio spalvą į raudoną.



Atleiskite panaikintą programą.

■ Kaip perkelti programą



Pasirinkite programos numerį, kurį norėsite perkelti.



Pakeiskite perkeliama programos numerio spalvą į GELTONĄ.



Atleiskite perkeliama programą.

■ Kaip praleisti programos numerį



Pasirinkite programos numerį, kurį norėsite praleisti.



Pakeiskite praleisto programos numerio spalvą į mėlyną.



Atleiskite praleistą programą.

- Kai programos numeris yra praleidžiamas, tai reiškia, kad įprastiniu televizoriaus žiūrėjimo metu jos negalėsite pasirinkti mygtuku P ^ v (arba (PR + - arba P + -)).
- pasirinkti praleistą programą, skaitmeniniais mygtukais surinkite programos numerį arba pasirinkite ją iš programų redagavimo arba lentelės meniu.

■ Mėgiamos programos išsirinkimas









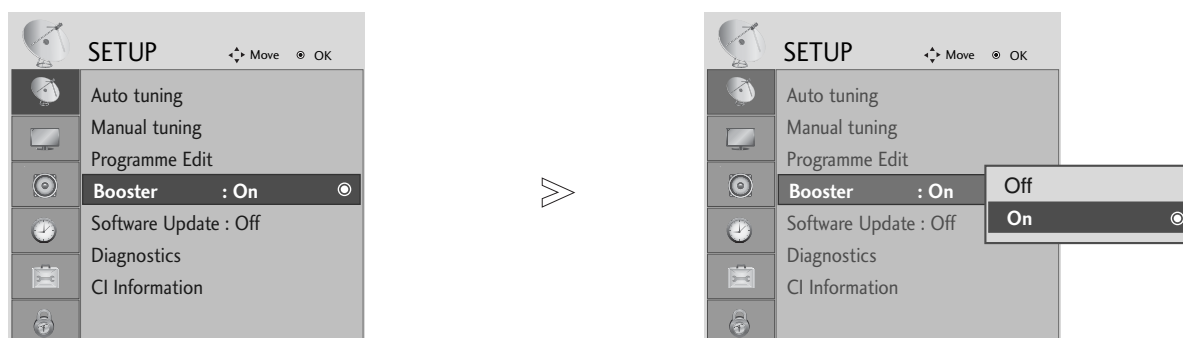

Pasirinkite mėgstamos programos numerį.

- Pasirinkta programa bus įdėta į mėgstamiausių programų sąrašą.

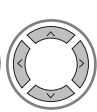
"Booster" funkcija (TIK SKAITMENINE VEIKSENA)

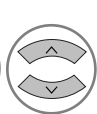
Jei priimamas signalas yra silpnas, pasirinkite „Booster“ (Stiprinimas) į „On“ (Ijungta).

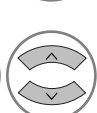

-   Pasirinkite **SETUP** (NUSTATYMAS).
-   Pasirinkite **Booster** (Stiprinimas).
-   Pasirinkite **On** (Ijungta) arba **Off** (Išjungta).
-  Išsaugokite.

- Paspauskite mygtuką **MENU** (MENIU), jei norite sugrįžti į normalią televizoriaus peržiūrą.
- Paspauskite mygtuką **RETURN** (GRĮŽTI), jei norite pereiti į ankstesnio meniu ekraną.

TELEVIZORIAUS ŽIŪRĀJIMAS/ PROGRAMŲ VALDYMAS

SOFTWARE UPDATE

Programinės įrangos atnaujinimas (Software Update) reiškia programinę įrangą, kurią galima atsisiųsti per skaitmeninę antžeminę transliavimo sistemą.

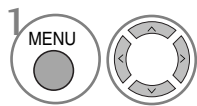
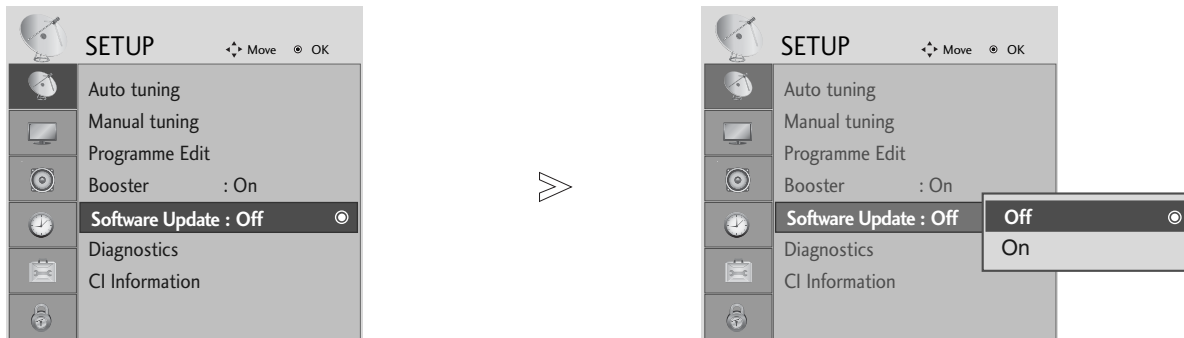

Pasirinkite **SETUP** (NUSTATYMAS).

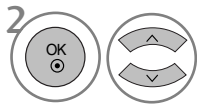

Pasirinkite **Software Update** (Programinės įrangos atnaujinimas).

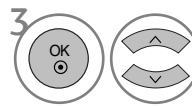

Pasirinkite **On** (Ijungta) arba **Off** (Išjungta).
• Jei išsirinksite **On** (Ijungtas), bus rodomas vartotojo patvirtinamas pranešimo langas, informuojantis, kad buvo rasta nauja programinė įranga.

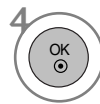

Išsaugokite.

* Kai nustatote „Software Update“ (Programinės įrangos atnaujinimas)

Kartais dėl atnaujintos skaitmeninės programinės įrangos informacijos perdavimo, televizoriaus ekrane gali atsirasti žemiau nurodytas meniu.

< > mygtuku išsirinkite YES (Taip) ir kai pamatysite šį vaizdą.

Po „Software Update“ (programinės įrangos atnaujinimo) baigimo, sistema yra paleidžiama iš naujo.



Kai „Software Update“ (programinės įrangos atnaujinimo) meniu yra „Off“ (išjungtas), atsiranda žinutė su prašymu pakeisti į „On“ (įjungta).

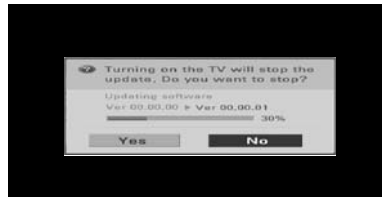

Kai maitinimo šaltinis yra išjungtas, pradedamas atsiuntimas. Kai atnaujinimo metu maitinimo šaltinis yra įjungtas, rodoma eigos būseną.

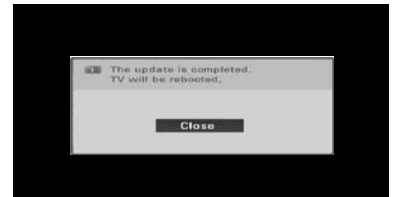

- **Vykstant programinės įrangos atnaujinimui, prašome atkreipti dėmesį į žemiau išvardintus dalykus.**

- Negalima nutraukti televizoriaus maitinimo.
- Negalima išjungti televizoriaus.
- Negalima atjungti antenos.
- Atnaujinus programinę įrangą, Diagnostikos meniu galima patikrinti atnaujintos programinės įrangos versiją.

DIAGNOSTICS (TIK SKAITMENINE VEIKSENA)

Ši funkcija įgalina pamatyti gamintoją, modelį/ tipą, serijos numerį ir programinės įrangos versiją.

Rodoma įjungto MUX informacija ir signalo stiprumas.

Rodoma išsirinkto MUX signalo informacija ir paslaugos pavadinimas.

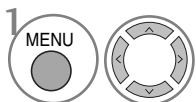

Pasirinkite **SETUP** (NUSTATYMAS).

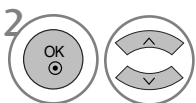

Pasirinkite **Diagnostics** (Diagnostika).



Parodykite „Manufacturer“ (Gamintojas), „Model/Type“ (Modelis / tipas), „Serial Number“ (Serijos numeris) ir „Software Version“ (Programinės įrangos versija).

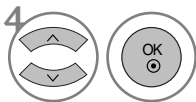

Parodykite kanalo informaciją.

- Paspauskite mygtuką **MENU (MENIU)**, jei norite sugrįžti į normalią televizoriaus peržiūrą.
- Paspauskite mygtuką **RETURN (GRĮŽTI)**, jei norite pereiti į ankstesnio meniu ekraną.

TELEVIZORIAUS ŽIŪRĀJIMAS/ PROGRAMŲ VALDYMAS

CI [COMMON INTERFACE] INFORMATION (CI [BENDROSIOS SĄSAJOS] INFORMACIJA)

Ši funkcija įgalina žiūrėti kai kurias šifruota paslaugas (mokamas paslaugas). Jei ištrauksite CI modulį, negalėsite žiūrėti mokamų paslaugų. Kai į lizdą įkištas CI modulis, galite naudotis modulio meniu. Norėdami įsigyti modulį ir intelektualiąją kortelę, kreipkitės į savo pardavėją. Dažnai nekiškite ir neištraukite CI modulio iš televizoriaus. Dėl to gali kilti problemų. Kai įkišus CI modulį, televizorius įjungiamas, dažnai nesigirdi garso.

Dėl CI modulio ir intelektualiosios kortelės gali būti nenatūralus vaizdas.

CI (bendrosios sąsajos) funkcija gali neveikti, tai priklauso nuo konkrečioje šalyje naudojamų transliavimo parametrų.

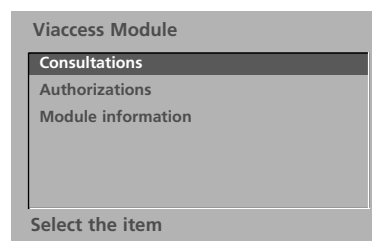
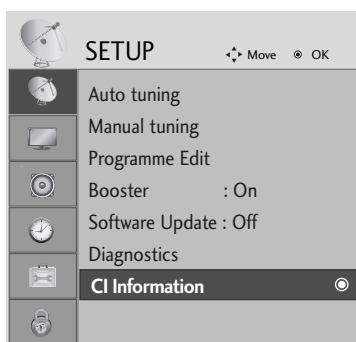

- Šis ekrano meniu pavaizduotas tik iliustravimo tikslais, o meniu parinktys ir ekrano formatas priklausys nuo skaitmeninių mokamų paslaugų tiekėjo.
- Jūs galite keisti CI (Bendrosios sąsajos) meniu ekraną ir paslaugas per pardavėją.

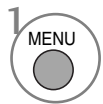

1 Pasirinkite **SETUP** (NUSTATYMAS).



2 Pasirinkite **CI Information** (CI informacija).



3 Pasirinkite norimą elementą: „Module information“ (Modulio informacija), „smart card information“ („smartcard“ informacija), „language“ (Kalba) arba „software download“ (Programinės įrangos atsisiuntimas) ir pan.



4 Išsaugokite.

- Paspauskite mygtuką **MENU** (MENIU), jei norite sugrįžti į normalią televizoriaus peržiūrą.
- Paspauskite mygtuką **RETURN** (GRĮŽTI), jei norite pereiti į ankstesnio meniu ekraną.

PROGRAMŲ LENTELĖS IŠKVIETIMAS

Atmintyje saugomas programas galite patikrinti programų lentelėje.



 Rodomas, kai
Užrakinta programa.

■ Programų lentelės rodyimas

1  Parodykite PROGRAMME LIST
(PROGRAMŲ SĄRAŠAS).

- Galite pastebėti, kad kai kurių programų numeriai yra mėlynos spalvos. Automatinio nustatymo metu arba programų redagavimo režime jos buvo nustatytos praleisti.
- Kai kurios programų lentelėje rodomos programos turi tik kanalo numerį, o tai reiškia, kad joms nėra nustatytas stoties pavadinimas.

■ Kaip pasirinkti programą iš programų lentelės

1  Pasirinkite programą.
2  pasirinktą programos numerį.

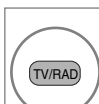
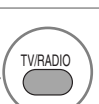
 arba  Šiuo metu žiūrimos programos režimas pasikeis iš TV (Televizija) į DTV (Skaitmeninė televizija), į „Radio“ (Radijas).

■ Kaip peržiūrėti programas programų lentelėje

1  arba  Pakeiskite puslapius.

2  Grįžkite į normalią televizoriaus peržiūrą.

■ Mėgiamų programų lentelės rodyimas

1  Parodykite lentelę „Favourite Programme“
(Mėgstama programa).

TELEVIZORIAUS ŽIŪRAJIMAS/ PROGRAMŲ VALDYMAS

SIMPLINK (išskyrus 19/22LS4D*, 42/50PG10**)

Veikia tik įrenginyje su logotipu SIMPLINK. Patikrinkite logotipą SIMPLINK.

Produktas gali tinkamai neveikti naudojamas su kitais produktais, turinčiais HDMI-CEC funkciją.

Ši funkcija įgalina valdyti ir paleisti HDMI kabeliu prijungtus AV prietaisus be papildomų kabelių ir nenustatinėjant.

Jei nereikia SIMPLINK meniu, išsirinkite **Išjungta**.

Funkcijos SIMPLINK nepalaiko įvestis HDMI IN 3.

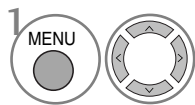
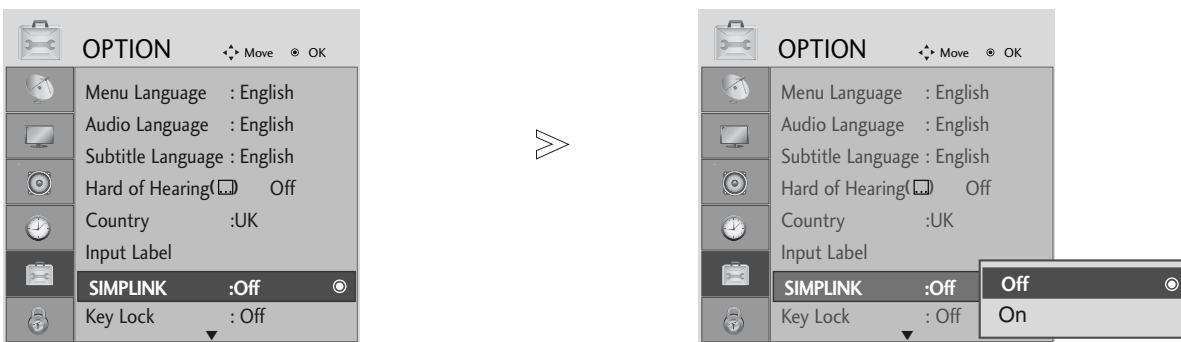

1 Pasirinkite **OPTION (PARINKTIS)**.

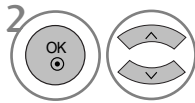

2 Pasirinkite **SIMPLINK**.

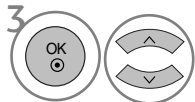

3 Pasirinkite **On (Įjungta)** arba **Off (Išjungta)**.



4 Išsaugokite.

- Paspauskite mygtuką **MENU (MENIU)**, jei norite sugrįžti į normalią televizoriaus peržiūrą.
- Paspauskite mygtuką **RETURN (GRĮŽTI)**, jei norite pereiti į ankstesnio meniu ekraną.

! PASTABA

- ▶ Prijunkite HDMI kabelį prie HDMI/DVI IN arba terminalo (HDMI išvesties) HDMI IN terminalo SIMPLINK įrenginio gale.
- ▶ Namų kinui su funkcija SIMPLINK, prijungus terminalą HDMI pagal aukščiau apibūdintą metodą, prijunkite kabelį DIGITAL AUDIO OUT prie terminalo DIGITAL AUDIO IN televizoriaus gale, o terminalą OPTICAL įrenginio SIMPLINK gale.
- ▶ Naudodami išorinį įrenginį su SIMPLINK paspauskite MODE mygtuko mygtuką TV nuotolinio valdymo įrenginyje ir valdykite jį.
- ▶ Įvesties šaltinį įjungus į kitą su mygtuku INPUT nuotolinio valdymo pulte ar kituose, įrenginyse, veikiantis su SIMPLINK, sustos.
- ▶ Pasirankant ar naudojant įrenginio laikmeną su namų kino funkcija, garsiakalbiai automatiškai perjungiami į HT garsiakalbį (klausoma su namų kinu).

SIMPLINK FUNKCIJOS

Disk playback (Disko atkūrimas)

Valdykite prijungtus AV įrenginius, paspausdami mygtukus \wedge \vee \lt \gt , OK, \blacktriangleright , \blacksquare , II , \lll ir \ggg .
(Mygtukas „●“ nesuteikia tokių funkcijų.)

Direct Play (Tiesioginis atkūrimas)

Prijungę AV prietaisus prie televizoriaus, galite tiesiogiai valdyti prietaisus ir atkurti jais .
laikmenas papildomai nenustatinėdami.

Select AV device (Išsirinkti AV prietaisą)

Įgalina išsirinkti vieną iš prie televizoriaus prijungtų AV prietaisų ir atkurti juo įrašus.

Power off all devices (Išjungti visus prietaisus)

Kai išjungiame televizorių, išjungiama visi prijungti prietaisai.

Switch audio-out (Įjungti garso išėjimą)

Tai paprastas būdas įjungti garso išėjimą.

„Sync Power on“ (Sinchronizuotas įjungimas)

Kai paleisite prijungtą AV įrenginį, televizorius įsijungs automatiškai.

* Prietaisas, HDMI kabeliu prijungtas prie televizoriaus, bet nepalaikantis Simplink, šios funkcijos neturi

SIMPLINK MENU (SIMPLINK MENU)

Norėdami pasirinkti norimą SIMPLINK šaltinį, paspauskite \wedge \vee \lt \gt mygtuką, po to OK mygtuką.

- 1 **Televizoriaus žiūrėjimas** : Įjunkite buvusį TV kanalą nepriklausomai nuo esamos veiksenos.
- 2 **DISC (Disko atkūrimas)**: Išsirinkite ir atkurkite prijungtą diską.
Kai galima išsirinkti iš kelių diskų, ekrano apačioje rodomi diskų pavadinimai.
- 3 **VCR atkūrimas** : Valdykite prijungtą vaizdo grotuvą ir atkurkite juo įrašus.
- 4 **HDD įrašų atkūrimas** :Valdykite ir atkurkite standžiajame diske įrašytus įrašus.
- 5 **Garso išvedimas į namų teatrą/ Garso išvedimas į televizorių** : Pasirinkite namų teatrą arba televizoriaus garsiakalbius garsui išvesti.

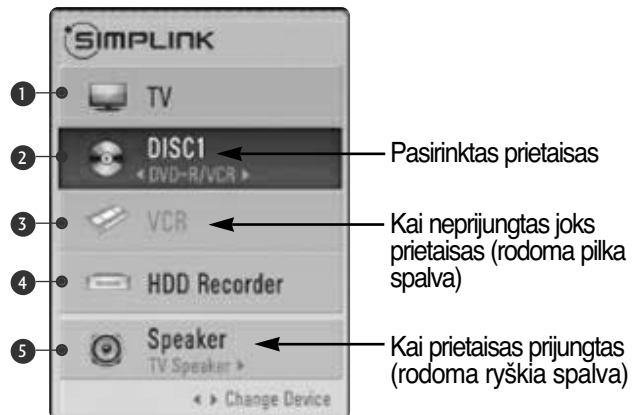

- Namų teatras: Vienu metu palaikomas tik vienas
- DVD, Recorder (rašymo įrenginys): Vienu metu palaikoma iki trijų
- VCR: Vienu metu palaikomas tik vienas

TELEVIZORIAUS ŽIŪRAJIMAS/ PROGRAMŲ VALDYMAS

INPUT LABEL (ĮVESTI ANTRAŠTĘ)

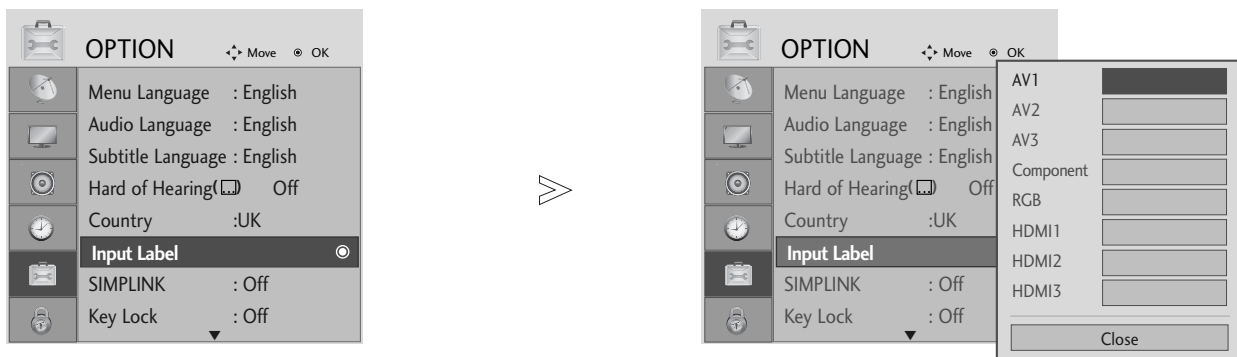

1   Pasirinkite **OPTION (PARINKTIS)**.

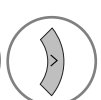
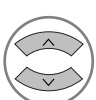
2    Pasirinkite **Input Label (Įvesti antraštę)**.

3   Pasirinkite šaltinį.

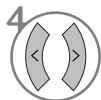
4  Pasirinkite antraštę.

• Skirta tik 19/22LS4D*, 42/50PG10** modeliams



- Paspauskite mygtuką **MENU (MENIU)**, jei norite sugrįžti į normalią televizoriaus peržiūrą.
- Paspauskite mygtuką **RETURN (GRĮŽTI)**, jei norite pereiti į ankstesnio meniu ekraną.

AV MODE (AV REŽIMAS)

Galite pasirinkti papildomus vaizdus ir garsus, kai prie išorinės įvesties prijungiate AV įrenginius.

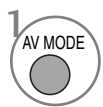
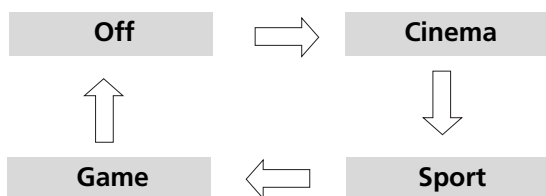

Pasirinkite šaltinį.



- Jei režimu AV mode (AV režimas) pasirinksite režimą Cinema (Kinas), režimas Cinema (Kinas) bus pasirinktas ir Picture Mode (Vaizdo režimas) ir Sound Mode (Garso režimas), atitinkamai esančiuose meniu PICTURE (VAIZDAS) ir meniu AUDIO (GARSAS).
- Jei režimu AV mode (AV režimas) pasirinksite Off (Išjungta), bus pasirinktas iš pradžių nustatytas vaizdas ir paveikslėlis.

EPG (Elektroninis programų gidas) (SKAITMENINE VEIKSENA)

Ši sistema naudoja Elektroninį programų gidą (EPG), kuris padeda naršyti po visas galimas žiūrėjimo parinktis.

EPG pateikia tokią informaciją kaip programų sąrašai, visų galimų paslaugų pradžios ir pabaigos laikai. Be to, dažnai EPG galima gauti išsamią informaciją apie programą (šių programų prieinamumo ir išsamos informacijos kiekis yra skirtingas, priklausantis nuo konkretaus transliuotojo).

Šią funkciją galima naudoti tik tada, kai EPG informaciją transliuoja transliavimo kompanijos.

EPG rodo programos aprašymą ateinančioms 8 dienoms.

EPG įjungimas/išjungimas



Įjunkite arba išjunkite EPG.

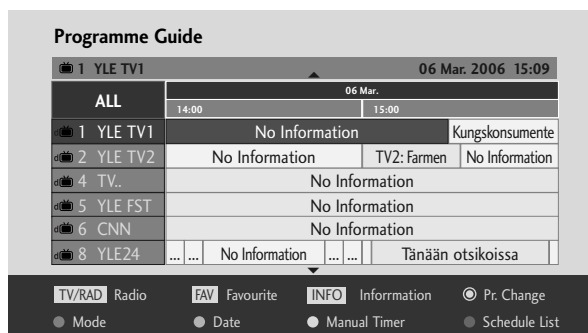

Pasirinkite programą



arba



arba











Pasirinkite norimą programą.



Parodykite pasirinktą programą.





Mygtukų funkcijos, kai įjungta veiksena NOW/NEXT GUIDE (Gidas Dabar/KITA)

-  Pakeičiama EPG veiksena
-  Įeinama į Laikmačio įrašų/ priminimo nustatymo veikseną
-  Įeinama į Laikmačio įrašų/ priminimo sąrašo veikseną
-  Pakeiskite į pasirinktą programą.
-  Pasirenkama programa NOW (DABAR) arba NEXT (KITA)



-  Pasirenkama transliavimo programa
-  arba  Lapas į viršų/ žemyn
-  arba  šjungiamas EPG
-  arba  Pasirenkama TV ar Radijo programa
-  Įjungiama arba išjungiama išsami informacija



Mygtukų funkcijos, kai įjungta 8 dienų gido veiksena

-  Pakeičiama EPG veiksena
-  Įeinama į Datos nustatymo veikseną
-  Įeinama į Laikmačio įrašų/ priminimo nustatymo veikseną
-  Įeinama į Laikmačio įrašų/ priminimo sąrašo veikseną
-  Pakeiskite į pasirinktą programą.
-  Pasirenkama programa NOW (DABAR) arba NEXT (KITA)

-  Pasirenkama transliavimo programa
-  arba  Lapas į viršų/ žemyn
-  arba  šjungiamas EPG
-  arba  Pasirenkama TV ar Radijo programa
-  Įjungiama arba išjungiama išsami informacija

Mygtukų funkcijos, kai įjungtas Datos keitimo veiksena

-  Išjungiama Datos nustatymo veiksena
-  Įjungiama pasirinkta data
-  Pasirenkama data

-  Išjungiama Datos nustatymo veikseną
-  arba  šjungiamas EPG

EPG (Elektroninis programų gidas) (SKAITMENINE VEIKSENA)

Mygtukų funkcija Išplėstinio aprašymo lange



Tekstas į viršų/ žemyn



Įeinama į Laikmačio įrašų/ priminimo nustatymo veikseną



Įjungiami arba išjungiami išsami informacija



arba



išjungiamas EPG

Mygtukų funkcijos, kai įjungta Įrašo/ Priminimo nustatymo veiksmas

- Šią funkciją galima naudoti tik tada, kai prie DTV-OUT lizdo SCART kabeliu prijungtas įrašymo įrenginys, naudojantis 8 kontaktų įrašymo signalą.
- Praėjus dviem valandoms po televizoriaus įjungimo naudojant Remind (priminimo) funkciją, televizorius automatiškai persijungs į laukimo režimą, nebent paspaustumėte mygtuką.



Pakeisti į Gido ar Laikmačio sąrašo veikse



Įrašyti laikmačio įrašą/priminimą



Pasirinkti tipą, paslaugą, datą ar pradžios/pabaigos laiką



Funkcijos nustatymas

Mygtukų funkcijos esant nustatytam režimui „Schedule List“ (Kalendorinis sąrašas)



Įtraukti naują rankinio laikmačio nustatymo veikseną



Nustatykite „Schedule List“ (kalendorinis sąrašas) redagavimo režimą. Enter Schedule list editing mode.



Šalinti išrinktą elementą.



Įjungti Gido veikseną



Pasirinkite „Schedule List“ (Kalendorinis sąrašas).

VAIZDO VALDYMAS

VAIZDO DYDŽIO (FORMATINIO KOEFICIENTO) VALDYMAS

Ekraną galite žiūrėti įvairiais vaizdo formatais :16:9, Just Scan, Pradinis, 4:3, 14:9, ir Zoom1/2 mastelio

Jeigu ekrane ilgesnį laiką yra paliekamas statinis vaizdas, jis gali „išdegti“ ir likti matomas.

Padidinimo santykį galima reguliuoti mygtuk \wedge \vee .

Ši funkcija veikia su šiuo signalu.

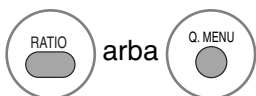

arba

Pasirinkite norimą vaizdo formatą.

- Taip pat galite pritaikyti Aspect Ratio (formatinis koeficientas) PICTURE (VAIZDO) arba Q.MENU (SPARTUSIS MENU).
- Meniu „Ratio“ (Koeficientas) nustatymą „Zoom“ (Mastelis) pasirinkite 14:9, „Zoom1“ (1 mastelis) ir „Zoom2“ (2 mastelis). Nustačius „Zoom“ (Mastelis), ekranas atgal grįžta į „Q.Menu“ (Spartusis meniu).

• 16:9

Ši funkcija sureguliuoja vaizdą taip, kad linijinėje proporcijoje horizontalus vaizdas būtų per visą ekraną (patogu žiūrėti 4:3 formato DVD plokšteles).



• 4:3

Tai standartinis vaizdo formatas 4:3, kai iš abiejų vaizdo pusių atsiranda pilkos juostos.



VAIZDO VALDYMAS

- **Pradinis**

Kai jūsų televizorius priima plačiaekranį signalą, jis automatiškai yra pakeičiamas į siunčiamo vaizdo formatą.



- **14:9**

Naudodami šią funkciją galite mėgautis vaizdo formatu 14:9 arba bendrąja televizijos programa. 14:9 formato ekranas atrodo taip, tarsi 4:3 formato ekranas būtų padidintas iš kairės ir dešinės pusi.



- **Mastelis1**

Ši funkcija leidžia žiūrėti nepakitusį vaizdą per visą ekraną. Tačiau viršuje ir apačioje vaizdas bus šiek tiek „nukirptas“.



- **Mastelis2**

Nustačius šią funkciją, vaizdas bus pakeistas – išplėstas horizontaliai ir „nukirptas“ vertikaliai. Šis vaizdas bus šiek tiek pakeistas, tačiau rodomas visame ekrane.



- **Just Scan**

Toliau esančiose sekcijose bus paaiškinta, kaip gauti aukščiausios kokybės vaizdą neprarandant originalaus vaizdo, kai vaizdas yra didelės skyros. Pastaba: jei pradiniame vaizde yra triukšmo, triukšmą galite stebėti ties kraštu.



! PASTABA

- ▶ Galite pasirinkti tik 16:9 (Wide) (platus), 4:3, 14:9, Zoom 1/2 (1/2 mastelio) Component (komponentų) (po 720p) režimu.
- ▶ Galite pasirinkti tik 4:3, 16:9 (Wide) (platus) ir tik RGB/HDMI [PC] režimu.
- ▶ Režimu HDMI / „Component“ (Komponentas) (virš 720p) galima naudoti „**Just Scan**“ (**Greitai peržiūrėti**).
- ▶ Galite pasirinkti tik Original (autentiškas) Didžiosios Britanijos skaitmeniniame televiziniame tekste (MHEG-5).

NUSTATYTI VAIZDO NUSTATYMAI

Vaizdo veikseną – nustatytas

- ▶ Intelligent Sensor (sumanusis daviklis) galite naudoti tik 32/37/42/47/52LG5*** modeliuose.
- ▶ PLASMA televizorių modeliuose nebus rodomas foninis apšvietimas.

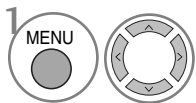
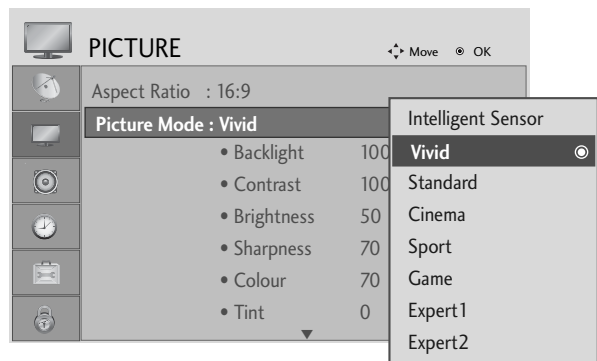
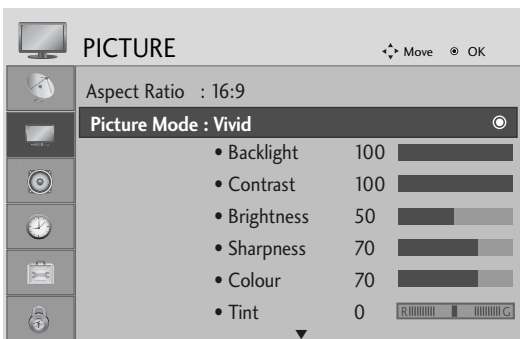

1 Pasirinkite PICTURE (VAIZDAS).

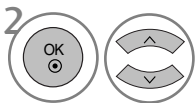

2 Pasirinkite Picture Mode (Vaizdo režimas).

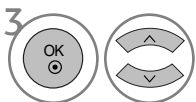

3 Pasirinkite pageidaujimą vaizdo vertę.

- **Picture Mode** sureguliuoja televizorių taip, kad vaizdas būtų rodomas geriausiai. Meniu Picture Mode (Vaizdo veikseną) išsirinkite nustatytą parametą pagal programos kategoriją.
- Kai funkcija „Intelligent sensor“ (Protingas daviklis) yra „on“ (įjungta), tinkamiausias vaizdas automatiškai sureguliuojamas pagal aplinkos sąlygas. (Tik 32/37/42/47/52LG5***)
- „Q.Menu“ (Spartusis meniu) taip pat galite reguliuoti „Picture Mode“ (Vaizdo režimas).
- **Intelligent Sensor (Protingas daviklis) :**
Pritaiko vaizdą prie esamų sąlygų (Tik 32/37/42/47/52LG5***)





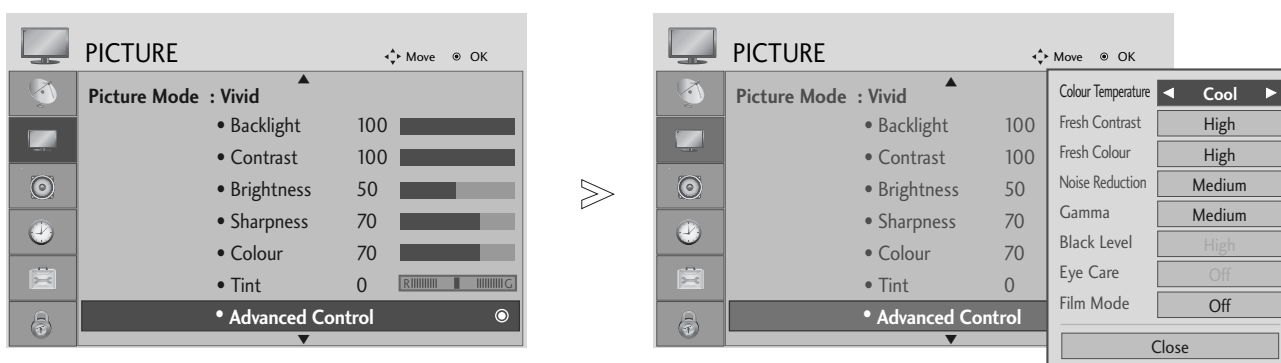

- Paspauskite mygtuką **MENU (MENIU)**, jei norite sugrįžti į normalią televizoriaus peržiūrą.
- Paspauskite mygtuką **RETURN (GRĮŽTI)**, jei norite pereiti į ankstesnio meniu ekraną.

VAIZDO VALDYMAS

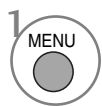
Automatinis spalvos tono valdymas (Šiltas/Normalus/Šaltas)

Pasirinkite vieną iš trijų automatinių spalvos reguliavimo pasirinkčių. Warm (šiltos spalvos) spalvas paryškina raudonai; Cool (vėsios spalvos) – mažiau intensyvias spalvas paryškina mėlynai.

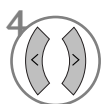

-   Pasirinkite **PICTURE (VAIZDAS)**.
-   Pasirinkite **Advanced Control (Išplėstinis valdymas)**.
-   Pasirinkite **Colour Temperature (Spalvų temperatūra)**.
-  Pasirinkite **Cool (Vėsi), Medium (Vidutinė)** arba **Warm (Šilta)**.

- Paspauskite mygtuką **MENU (MENIU)**, jei norite sugrįžti į normalią televizoriaus peržiūrą.
- Paspauskite mygtuką **RETURN (GRĮŽTI)**, jei norite pereiti į ankstesnio meniu ekraną.

RANKINIS VAIZDO REGULIAVIMAS

Vaizdo veikseną-Vartotojo parinktį

- ▶ Intelligent Sensor (sumanusis daviklis) galite naudoti tik 32/37/42/47/52LG5*** modeliuose.
- ▶ PLASMA televizorių modeliuose nebus rodomas foninis apšvietimas.

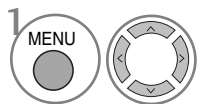
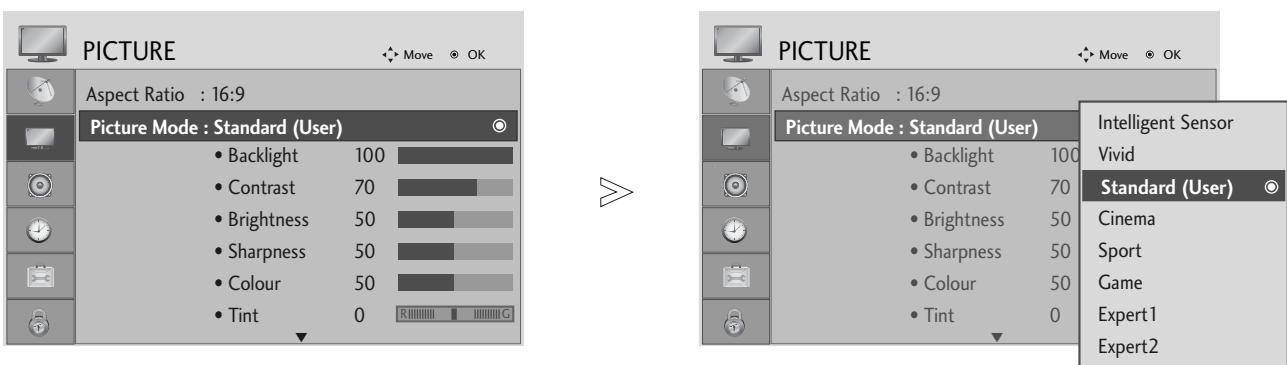

1 Pasirinkite PICTURE (VAIZDAS).

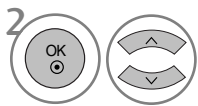

2 Pasirinkite **Picture Mode** (Vaizdo režimas).

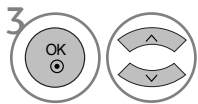

3 Pasirinkite pageidaujama vaizdo vertę.

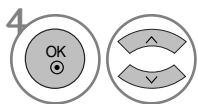

4 Pasirinkite **Back Light (Nugarinis apšvietimas)** (tik LCD televizoriams), **Contrast (Kontrastas)**, **Brightness (Ryškus)**, **Sharpness (Aiškumas)**, **Colour (Spalvotas)** arba **Tint (Suteiktas atspalvis)**.

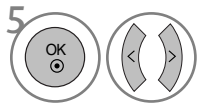

5 Atlikite atitinkamus reguliavimus.

- Paspauskite mygtuką **MENU (MENIU)**, jei norite sugrįžti į normalią televizoriaus peržiūrą.
- Paspauskite mygtuką **RETURN (GRĮŽTI)**, jei norite pereiti į ankstesnio meniu ekraną.

! PASTABA









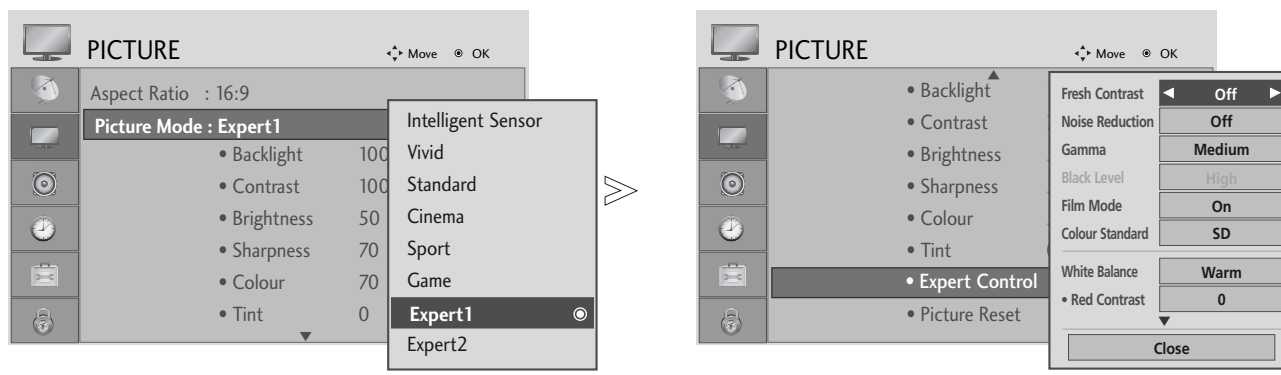

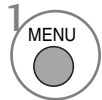
- ▶ RGB-PC režime norimo lygio spalvingumo, aštrumo ir atspalvio nustatyti negalima.

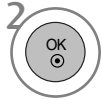
VAIZDO VALDYMAS

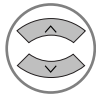
Vaizdo režimas – „Expert Control“ (Ekspertinis valdymas)

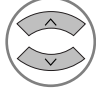
Segmentuotos kategorijos „Expert1“ (1 ekspertas) ir „Expert2“ (2 ekspertas) suteikia daugiau kategorijų, kurias gali pagal savo poreikius nustatyti vartotojai, kurios vartotojams siūlo optimalią vaizdo kokybę.



-   Pasirinkite **PICTURE (VAIZDAS)**.
-   Pasirinkite **Picture Mode (Vaizdo režimas)**.
-   Pasirinkite **Expert1 (1 ekspertas)** arba **Expert2 (2 ekspertas)**.
-   Pasirinkite **Expert Control (Ekspertinis valdymas)**.
-   Pasirinkti norimą šaltinį
-  Atlikite atitinkamus reguliavimus.

- Paspauskite mygtuką **MENU (MENIU)**, jei norite sugrįžti į normalią televizoriaus peržiūrą.
- Paspauskite mygtuką **RETURN (GRĮŽTI)**, jei norite pereiti į ankstesnio meniu ekraną.

VAIZDO KOKYBĄS GERINIMO TECHNOLOGIJA

Fresh Contrast

Automatiškai nustato optimalų kontrastingumą pagal vaizdo šviesumą

Fresh Colour

Automatiškai reguliuoja spalvas, kurios tampa kiek įmanoma panašesnės į natūralias.

Noise Reduction

Pašalina trukdžius, kad jie negadintų originalaus vaizdo.

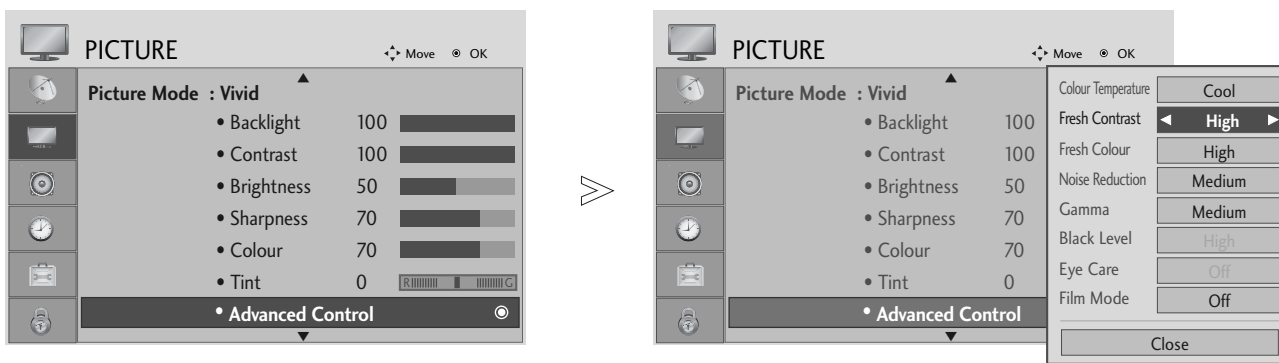

„Gamma“ (Gama).

Dėl didelių gamos verčių rodomi baltesni vaizdai, o dėl mažų gamos verčių rodomi didelio kontrasto vaizdai.



1   Pasirinkite **PICTURE (VAIZDAS)**.

2   Pasirinkite **Advanced Control (Išplėstinis valdymas)**.

3   Pasirinkite **Fresh Contrast (Šviežias kontrastas)**, **Fresh Colour (Šviežia spalva)**, **Noise Reduction (Triukšmo mažinimas)** arba **Gamma (Gama)**.

4  Pasirinkti norimą šaltinį.

- Paspauskite mygtuką **MENU (MENIU)**, jei norite sugrįžti į normalią televizoriaus peržiūrą.
- Paspauskite mygtuką **RETURN (GRĮŽTI)**, jei norite pereiti į ankstesnio meniu ekraną.

VAIZDO VALDYMAS

ADVANCED (PAPILDOMOS PARINKTYS) – FILM MODE (FILMO REŽIMAS)

Norint televizoriuje nustatyti geriausią vaizdo kokybę, skirtą filmų peržiūrai.

Ši funkcija veikia tik TV, AV ir Component 480i/576i/1080i, DTV režimuose.

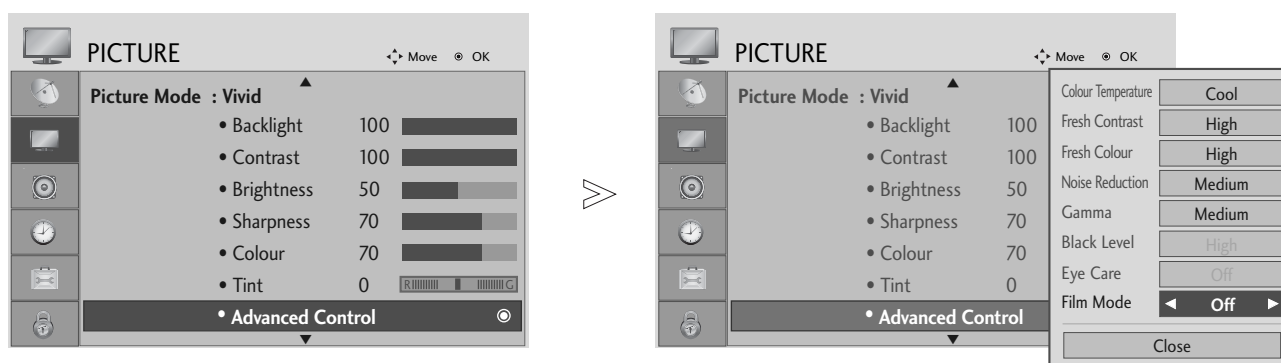

-   Pasirinkite **PICTURE (VAIZDAS)**.
-   Pasirinkite **Advanced Control (Išplėstinis valdymas)**.
-   Pasirinkite **Film Mode (Filmo režimas)**.
-  Pasirinkite **On (Ijungta)** arba **Off (Išjungta)**.

- Paspauskite mygtuką **MENU (MENIU)**, jei norite sugrįžti į normalią televizoriaus peržiūrą.
- Paspauskite mygtuką **RETURN (GRĮŽTI)**, jei norite pereiti į ankstesnio meniu ekraną.

PATOBULINTAS – JUODUMO (TAMSUMO) LYGIS

Peržiūrint filmą, ši funkcija televizoriuje sureguliuoja geriausią vaizdo kokybę.

Ši funkcija yra galima šiuose režimuose: AV (NTSC-M), HDMI arba „Component“ (Komponentas).

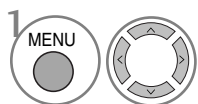
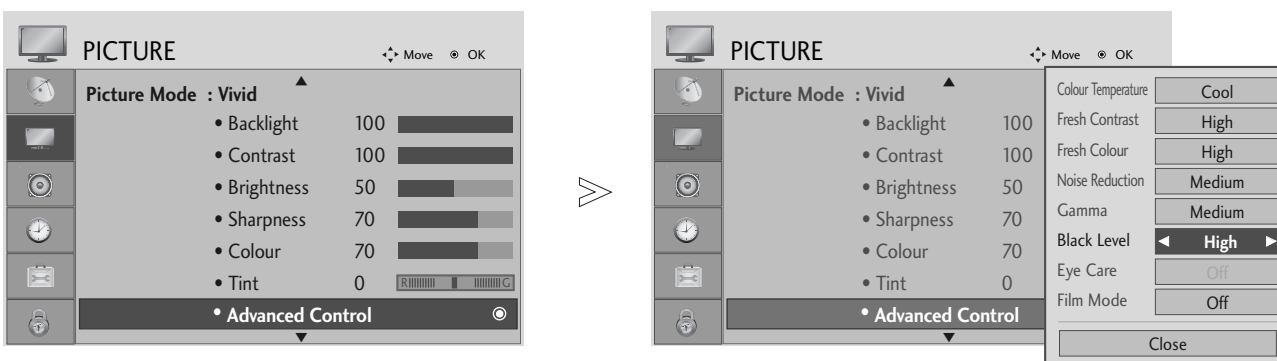

Pasirinkite **PICTURE (VAIZDAS)**.

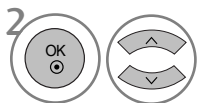

Pasirinkite **Advanced Control (Išplėstinis valdymas)**.

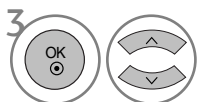

Pasirinkite **Black Level (Juodumo lygis)**.

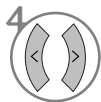

Pasirinkite **Low (Mažas)** arba **High (Didelis)**.

- **Low** : arba **Aukštas**.
- **High** : Ekranas rodo šviesiau.
- **Automatinis** : Valdo ekrano juodąjį lygį ir automatiškai nustato pasirinktis **Aukštas** arba **žemas**.





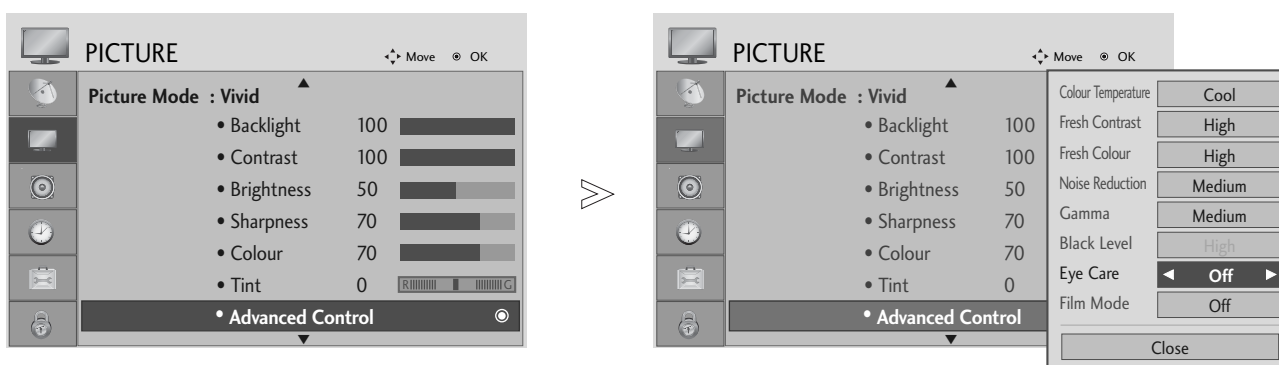

- Paspauskite mygtuką **MENU (MENIU)**, jei norite sugrįžti į normalią televizoriaus peržiūrą.
- Paspauskite mygtuką **RETURN (GRĮŽTI)**, jei norite pereiti į ankstesnio meniu ekraną.

VAIZDO VALDYMAS

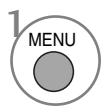
EYE CARE (AKIŲ PRIEŽIŪRA) (tik LCD televizoriams)

Padedą sureguliuoti ryškumą, kai ekranas yra per ryškus, norint apsaugoti nuo akinimo.

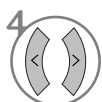

-   Pasirinkite **PICTURE (VAIZDAS)**.
-   Pasirinkite **Advanced Control (Išplėstinis valdymas)**.
-   Pasirinkite **Eye Care (Akių priežiūra)**.
-  Pasirinkite **On (Ijungta)** arba **Off (Išjungta)**.

- Paspauskite mygtuką **MENU (MENIU)**, jei norite sugrįžti į normalią televizoriaus peržiūrą.
- Paspauskite mygtuką **RETURN (GRĮŽTI)**, jei norite pereiti į ankstesnio meniu ekraną.

VAIZDO ATSTATA

Pasirinktų vaizdų režimų nustatymai gražinami į numatytuosius gamyklinius nustatymus.

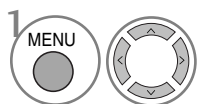
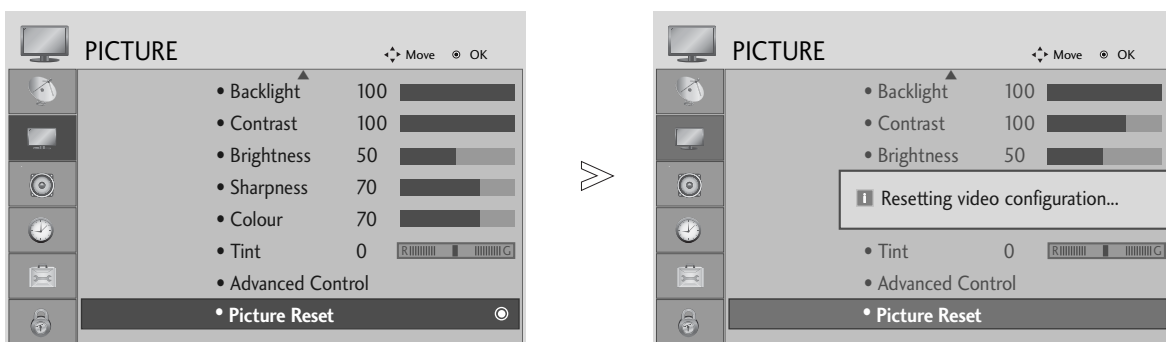

Pasirinkite **PICTURE (VAIZDAS)**.

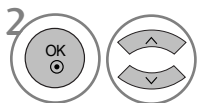

Pasirinkite **Picture Reset (Vaizdo atstata)**.



Inicijuokite sureguliuotą vertę.

- Paspauskite mygtuką **MENU (MENIU)**, jei norite sugrįžti į normalią televizoriaus peržiūrą.
- Paspauskite mygtuką **RETURN (GRĮŽTI)**, jei norite pereiti į ankstesnio meniu ekraną.

VAIZDO VALDYMAS

ISM (APSAUGA NUO STATINIO VAIZDO) (tik PLAZMINIŲ TELEVIZORIŲ)

Ilgą laiką televizoriaus ekrane palikus asmeninio kompiuterio arba vaizdo žaidimo užfiksuotą arba nejudantį vaizdą, ekrane gali likti jo atvaizdas. Stenkitės televizoriaus ekrane pernelyg ilgai nelaikyti užfiksuoto vaizdo.

Išbalinimas

Kelioms dienoms įjungiamas ir paliekamas baltas ryškus fonas, kad išnyktų ekrane „išdegę“ atvaizdai.

Pastaba: Šios funkcijos dėka neįmanoma visiškai išnaikinti ilgai buvusio ir „išdegusio“ atvaizdo.

Vaizdų kaita

Orbiter režimas gali apsaugoti nuo atvaizdo „išdegimo“ ekrane. Tačiau pageidautina, kad ekrane nebūtų laikomi užfiksuoti vaizdai pernelyg ilgą laiką. Siekiant išvengti užfiksuoto vaizdo „išdegimo“ Orbiter režimo metu ekranas juda kas 2 minutes.

Inversija

Ši funkcija keičia ekrano spalvą.

Ekrano spalva automatiškai keičiasi kas 30 minučių.

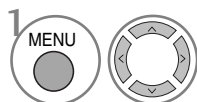
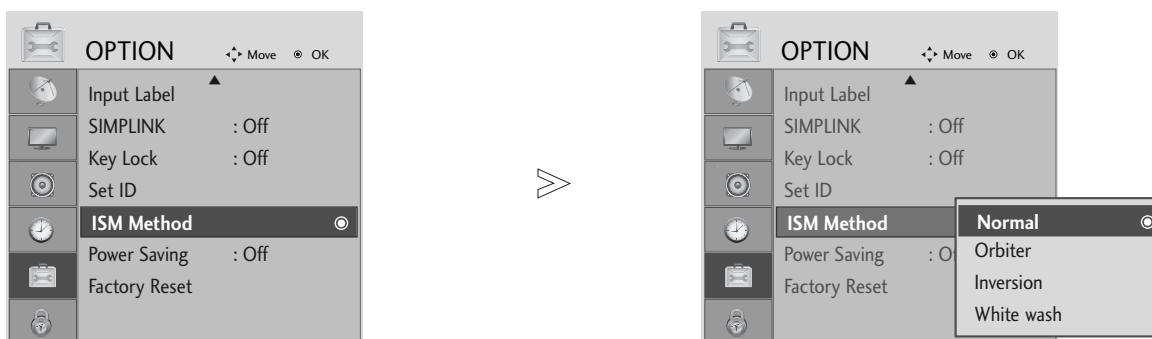

Pasirinkite **OPTION (PARINKTIS)**.

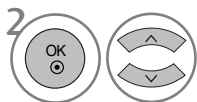

Pasirinkite **ISM Method (ISM metodas)**.

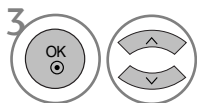

Pasirinkite **Normal (Normalus), Orbiter (Orbitinis), Inversion (Inversija) arba White Wash (Užpildymas balta šviesa)**.

• Jeigu nenorite įjungti šios funkcijos, spauskite **Normal**.



Išsaugokite.

- Paspauskite mygtuką **MENU (MENIU)**, jei norite sugrįžti į normalią televizoriaus peržiūrą.
- Paspauskite mygtuką **RETURN (GRĮŽTI)**, jei norite pereiti į ankstesnio meniu ekraną.

ENERGIJOS TAUPYMO VAIZDO REŽIMAS (TIK PLAZMINIAMS TELEVIZORIAMS)

Ši funkcija sumažina elektros energijos vartojimą.

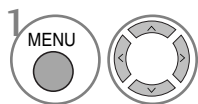
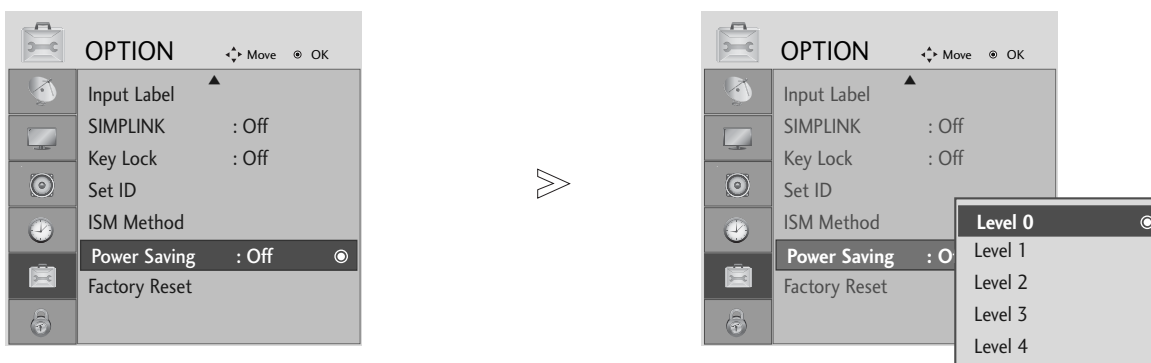

1 Pasirinkite **OPTION (PARINKTIS)**.

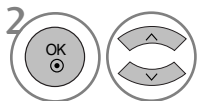

2 Pasirinkite **Power Saving (Energijos taupymas)**.

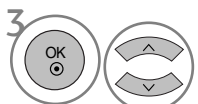

3 Pasirinkite **Level 0 (0 lygis), Level 1 (1 lygis), Level 2 (2 lygis), Level 3 (3 lygis) arba Level 4 (4 lygis)**.

• „Level 0“ (0 lygis) yra ryškiausias.



4 Išsaugokite.

- Paspauskite mygtuką **MENU (MENIU)**, jei norite sugrįžti į normalią televizoriaus peržiūrą.
- Paspauskite mygtuką **RETURN (GRĮŽTI)**, jei norite pereiti į ankstesnio meniu ekraną.

GARSO IR KALBOS VALDYMAS

► 19/22LS4D* modeliuose TV Speaker (televizoriaus garsiakalbis) nebus rodomi.

AUTOMATINIS GARSO LYGINTUVAS

Automatinis garsas automatiškai palaiko vienodą garso lygį net pakeitus programas.

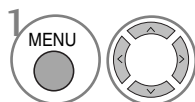
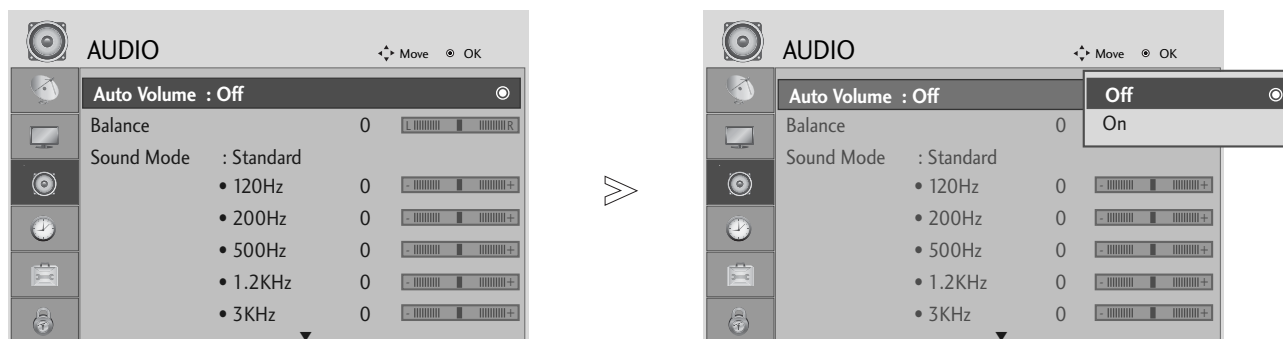

Pasirinkite **Audio (Garsas)**.

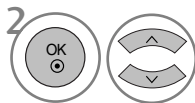

Pasirinkite **Auto Volume (Automatinis garsumo reguliavimas)**.

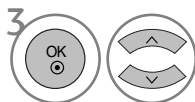

Pasirinkite **On (Ijungta)** arba **Off (Išjungta)**.

- Paspauskite mygtuką **MENU (MENIU)**, jei norite sugrįžti į normalią televizoriaus peržiūrą.
- Paspauskite mygtuką **RETURN (GRĮŽTI)**, jei norite pereiti į ankstesnio meniu ekraną.

NUSTATYTI GARSO NUSTATYMAI – GARSO VEIKSENA

Galima pasirinkti pageidaujama garsą SRS TruSurround XT arba (SRS TruSurround HD (Tik 32/37/42/47/52LG5010)), Clear Voice (aiškus garsas), Standard (Standartinis), Music (Muzika), Cinema (Kinas), Sport (Sportas) arba Game (Žaidimas) ; be to, galima sureguliuoti ir ekvalaizerio garso dažnį.

Garso veikseną įgalina mėgautis geriausiu garsu specialiai nenustatinėjant, kadangi televizorius nustato tinkamas garso parinktis pagal programos turinį.

SRS TruSurround XT arba (SRS TruSurround HD (Tik 32/37/42/47/52LG5010)), Clear Voice (aiškus garsas), Standard (Standartinis), Music (Muzika), Cinema (Kinas), Sport (Sportas) arba Game (Žaidimas) yra gamykloje iš anksto pritaikyti optimaliai garso kokybei.

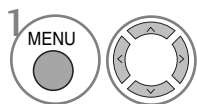
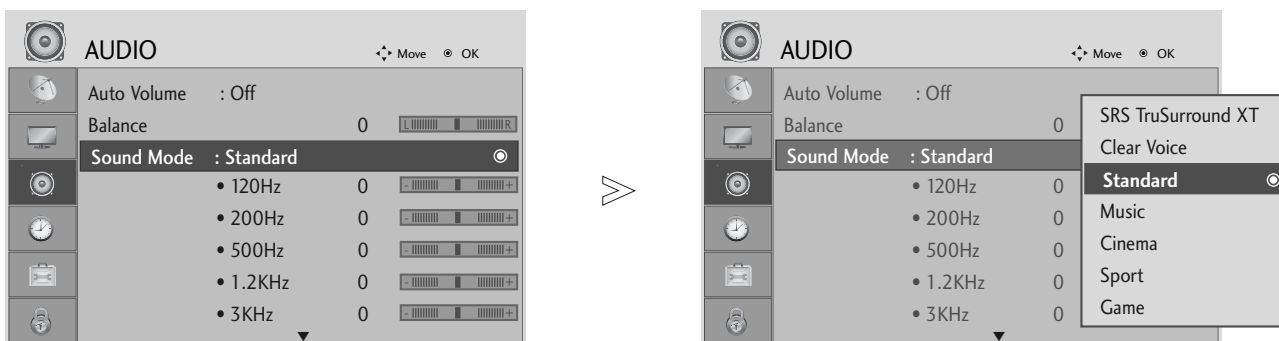

Pasirinkite **Audio (Garsas)**.

• Jei pasirinksite Clear Voice (aiškus garsas), „SRS TruSurround XT“ ypatybė neveiks.

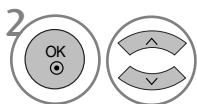

Pasirinkite **Sound Mode (Garso režimas)**.

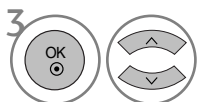

Pasirinkite SRS TruSurround XT arba (SRS TruSurround HD (Tik 32/37/42/47/52LG5010)), Clear Voice (aiškus garsas), Standard (Standartinis), Music (Muzika), Cinema (Kinas), Sport (Sportas) arba Game (Žaidimas).

- Paspauskite mygtuką **MENU (MENIU)**, jei norite sugrįžti į normalią televizoriaus peržiūrą.
- Paspauskite mygtuką **RETURN (GRĮŽTI)**, jei norite pereiti į ankstesnio meniu ekraną.



► ir yra „SRS Labs, Inc.“ prekės ženklas

► „TruSurround XT“ ir „TruSurround HD“ technologija yra įregistruota pagal „SRS Labs, Inc.“ licenciją.

GARSO IR KALBOS VALDYMAS

GARSO NUSTATYMO REGULIAVIMAS – VARTOTOJO VEIKSENA

Garso ekvalaizerio reguliavimas.

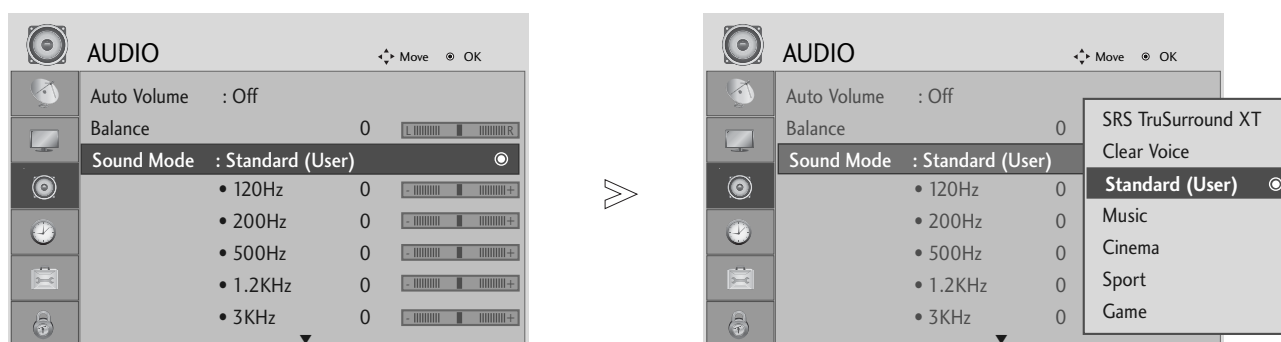

1 Pasirinkite **Audio (Garsas)**.



2 Pasirinkite **Sound Mode (Garso režimas)**.



3 Pasirinkite SRS TruSurround XT arba (SRS TruSurround HD (Tik 32/37/42/47/52LG5010)), Clear Voice (aiškus garsas), Standard (Standartinis), Music (Muzika), Cinema (Kinas), Sport (Sportas) arba Game (Žaidimas).



4 Pasirinkite dažnių juostą.



5 Pasirinkite norimą garso lygį.

- Paspauskite mygtuką **MENU (MENIU)**, jei norite sugrįžti į normalią televizoriaus peržiūrą.
- Paspauskite mygtuką **RETURN (GRĮŽTI)**, jei norite pereiti į ankstesnio meniu ekraną.

BALANSAS

Galima sureguliuoti pageidaujama iš garsiakalbio sklindančio garso lygį.

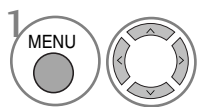
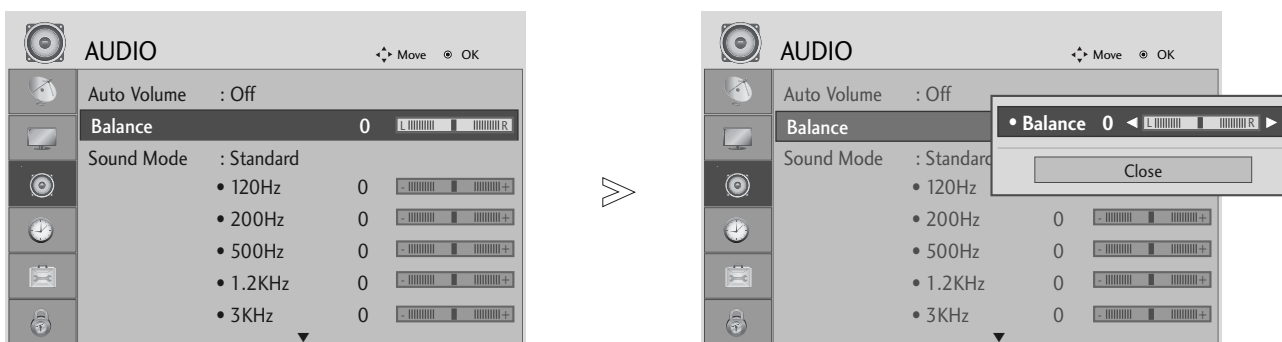

Pasirinkite **Audio (Garsas)**.

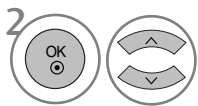

Pasirinkite **Balance (Balansas)**.

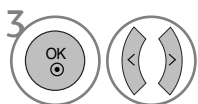

Atlikite norimą reguliavimą.

- Paspauskite mygtuką **MENU (MENIU)**, jei norite sugrįžti į normalią televizoriaus peržiūrą.
- Paspauskite mygtuką **RETURN (GRĮŽTI)**, jei norite pereiti į ankstesnio meniu ekraną.

GARSO IR KALBOS VALDYMAS

TELEVIZORIAUS GARSIKALBIŲ ĮJUNGIMO/ IŠJUNGIMO SĄRANKA (išskyrus 19/22LS4D*)

Galima reguliuoti vidinį televizoriaus garsikalbį.

Naudojant AV, COMPONENT, RGB ir HDMI1 su HDMI prie DVI kabelio, televizoriaus garsikalbius galima išvesti, net jei nėra vaizdo signalo.

Jeigu norite pasinaudoti išorine HI-FI stereofonine sistema, išjunkite vidinius televizoriaus garsikalbius.

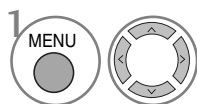
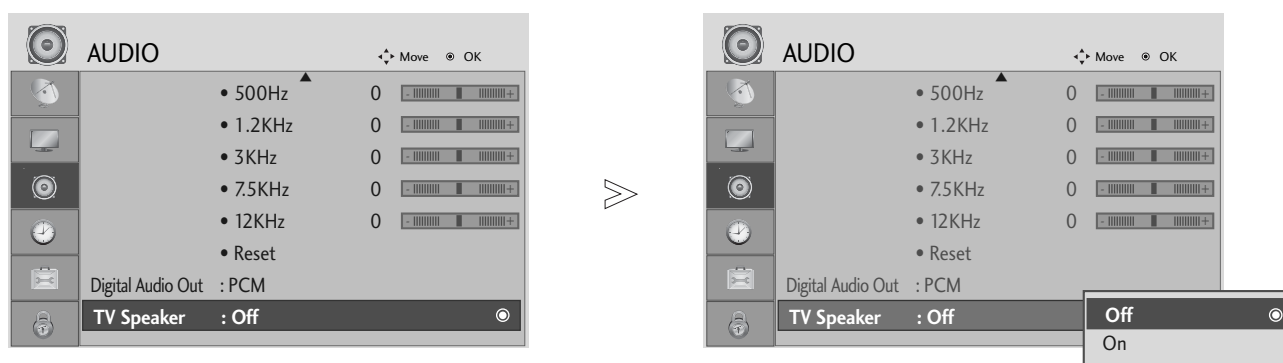

Pasirinkite **Audio (Garsas)**.

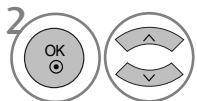

Pasirinkite **TV Speaker (Televizoriaus garsikalbis)**.

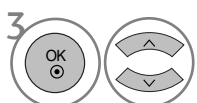

Pasirinkite **On (Įjungta)** arba **Off (Išjungta)**.

- Paspauskite mygtuką **MENU (MENIU)**, jei norite sugrįžti į normalią televizoriaus peržiūrą.
- Paspauskite mygtuką **RETURN (GRĮŽTI)**, jei norite pereiti į ankstesnio meniu ekraną.

SELECTING DIGITAL AUDIO OUT (SKAITMENINIO GARSO IŠVESTIES PASIRINKIMAS) (išskyrus 19/22LS4D*)

Ši funkcija įgalina pasirinkti skaitmeninio garso išvestį, kuriai teikiate pirmenybę.

Televizorius gali išvesti „Dolby Digital“ signalą tik to kanalo, kuris transliuojamas naudojant „Dolby Digital Audio“.

Kai taikomas formatas „Dolby Digital“, jei Skaitmeninio garso išvesties meniu pasirinksite „Dolby Digital“, per „Dolby Digital“ bus išvedama SPDIF išvestis.

Net ir pasirinkus „Dolby Digital“, kai netaikomas formatas „Dolby Digital“, per PCM bus išvedama SPDIF išvestis.

Net jei ir bus nustatyta ir „Dolby Digital“ ir „Audio“ kanalo, transliuojančio „Dolby Digital Audio“, kalba, bus leidžiamas tik „Dolby Digital“.

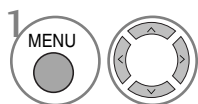
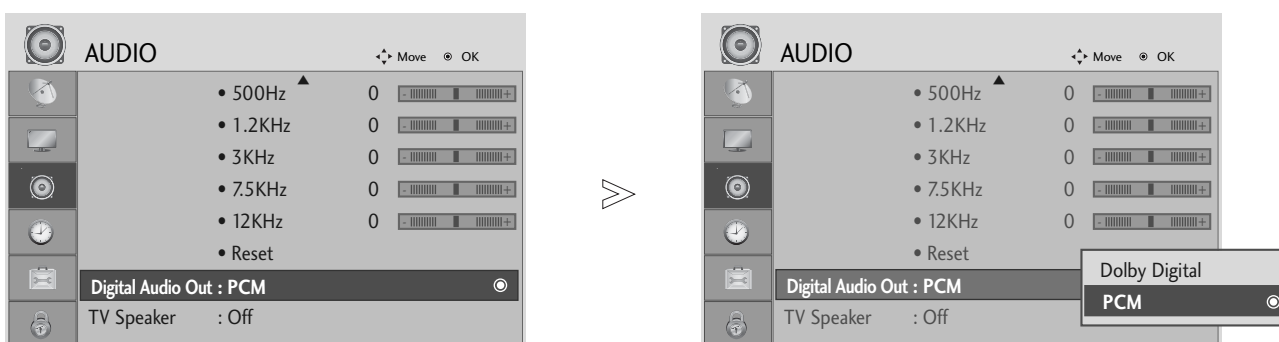

1 Pasirinkite **Audio (Garsas)**.

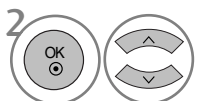

2 Pasirinkite **Digital Audio Out (Skaitmeninė garso išvestis)**.

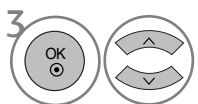

3 Pasirinkite **Dolby Digital** arba **PCM**.



Pagamintas gavus „Dolby Laboratories“ licenciją. „Dolby“ ir dviguba D yra „Dolby Laboratories“ prekės ženklai.

- Gali pasitaikyti, kad HDMI režimu kai kurie DVD grotuvai neturi SPDIF garso. Tada DVD grotuvo skaitmeninio garso išvestį nustatykite į PCM.

- Paspauskite mygtuką **MENU (MENIU)**, jei norite sugrįžti į normalią televizoriaus peržiūrą.
- Paspauskite mygtuką **RETURN (GRĮŽTI)**, jei norite pereiti į ankstesnio meniu ekraną.

GARSO IR KALBOS VALDYMAS

AUDIO RESET (GARSO ATSTATA)

Pasirinkto garso režimo nustatymai grąžinami į numatytuosius gamyklinius nustatymus.

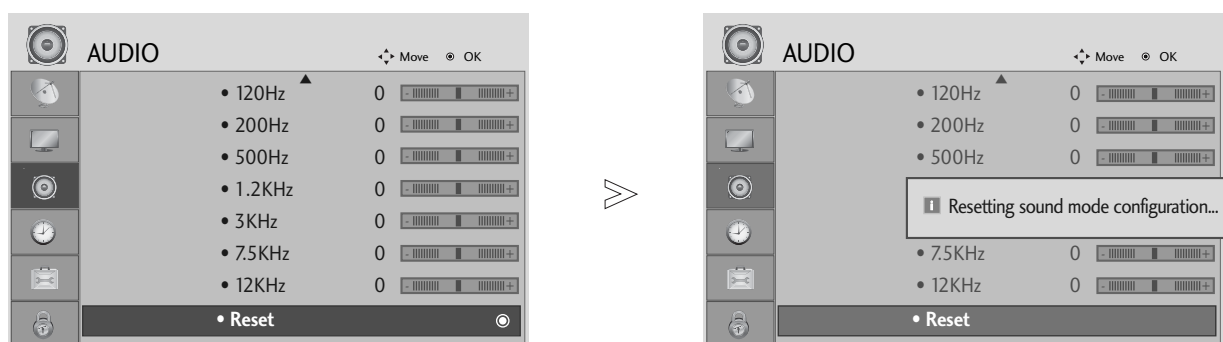

-   Pasirinkite **Audio (Garsas)**.
-   Pasirinkite **Reset (Atstata)**.
-  Inicijuokite sureguliuotą vertę.

- Paspauskite mygtuką **MENU (MENIU)**, jei norite sugrįžti į normalią televizoriaus peržiūrą.
- Paspauskite mygtuką **RETURN (GRĮŽTI)**, jei norite pereiti į ankstesnio meniu ekraną.

I/II

STEREOFONINIS / DVIĖUBAS PRIĖMIMAS

(tik analogine veikseną)

Kai pasirinkta programa, parodoma stoties garso informacija su programos numeriu ir stoties pavadinimu.

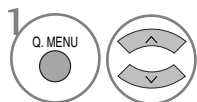

Pasirinkite **Audio (Garsas)**.

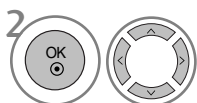

Pasirenkama garso išvestis.

• Skirta tik 19/22LS4D* modeliams



Pasirenkama garso išvestis.

Transliavimas	Rodoma ekrane
Mono (monofoninis)	MONO
Stereo (stereofoninis)	STEREO
Dual (dviĖubas)	DUAL I, DUAL II, DUAL I+II

■ Monofoninio garso pasirinkimas

Jei stereogarso priĖmimo metu priimamas silpnas stereogarso signalas, galite įjungti monogarso priĖmimą. Monogarso priĖmimo metu pagerinamas garso aiškumas.

■ Kalbos pasirinkimas, kai programa transliuojama dviem kalbomis

Jei programą galima priimti dviem kalbomis (dvių kalbų), galite įjungti DUAL I, DUAL II arba DUAL I+II.

DUAL I Per garsiakalbius girdima pagrindinė kalba.

DUAL II Per garsiakalbius girdima antroji kalba.

DUAL I+II Per vieną garsiakalbį girdima pagrindinė kalba, per kitą garsiakalbį – antroji kalba.

GARSO IR KALBOS VALDYMAS

NICAM PRIĖMIMAS (tik analogine veiksen)

Jeigu jūsu televizorius yra su NICAM priėmimo imtuvu, galima priimti itin aukštos kokybės NICAM technologijos atkuriamą skaitmeninį garsą.

Garso išvestį galima pasirinkti pagal priimamos transliacijos tipą.

-
- 1** Kai priimamas NICAM monofoninis garsas, galima rinktis **NICAM MONO** arba **FM MONO**.
 - 2** Kai priimamas NICAM stereofoninis garsas, galima rinktis **NICAM STEREO** arba **FM MONO**.
Jeigu stereofoninis signalas yra silpnas, persijunkite į monofoninį.
 - 3** Kai priimamas NICAM dvigubas garsas, galima rinktis **NICAM DUAL I**, **NICAM DUAL II**, **NICAM DUAL I+II** arba **FM MONO**.
-

GARSIKALBIO STIPRUMO PASIRINKIMAS

AV, Component(Komponentas), RGB ir HDMI režimuose galima pasirinkti kairiojo ir dešiniojo garsikalbių transliuojamą garsą.

Pasirinkite garso išvestį.

L+R: Garso signalas iš garso įvesties L yra girdimas kairiajame garsikalbyje, o garso signalas iš garso įvesties R – dešiniajame garsikalbyje.

L+L: Garso signalas iš garso įvesties L siunčiamas į kairįjį ir dešinįjį garsikalbius.

R+R: Garso signalas iš garso įvesties R siunčiamas į kairįjį ir dešinįjį garsikalbius.

Ekране pateikiamo meniu kalbos/ alies pasirinkimas

Pirmą kartą įjungus televizorių, jo ekrane atsiranda įdiegimo vedlio meniu.



* Norėdami pakeisti kalbos/šalies nustatymą

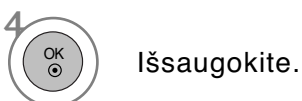
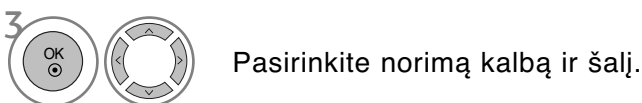
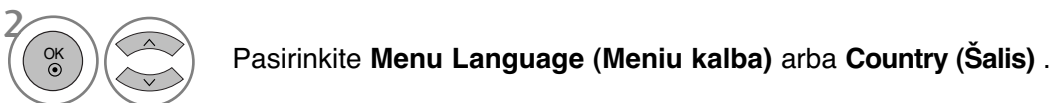

- Paspauskite mygtuką **MENU (MENIU)**, jei norite sugrįžti į normalią televizoriaus peržiūrą.
- Paspauskite mygtuką **RETURN (GRĮŽTI)**, jei norite pereiti į ankstesnio meniu ekraną.

! PASTABA

- ▶ Jei nebaigiate **Nustatymo vadovas** nustatymo paspausdami mygtuką **RETURN** arba pasibaigus OSD (Oi Screen Display – Oi ekrano) rodymo laikui, jis vėl pasirodys įjungus nustatymą.
- ▶ Jei pasirenkate neteisingą šalį, teletekstas ekrane gali būti rodomas klaidingai, o ta pati problema gali iškilti veikiant teletekstui.
- ▶ CI (bendrosios sąsajos) funkcija gali neveikti, tai priklauso nuo konkrečioje šalyje naudojamų transliavimo parametrų.
- ▶ DTV režimo valdymo mygtukai gali neveikti pagal šalių transliavimo aplinkybes.
- ▶ Šalies nustatymas „UK“ aktyvinamas tik Jungtinėje Karalystėje.

GARSO IR KALBOS VALDYMAS

KALBOS PASIRINKIMAS (TIK SKAITMENINE VEIKSENA)

Garso funkcija įgalina pasirinkti garso kalbą, kuriai teikiate pirmenybę. Jeigu audio pasirinktą kalbą netransliuojama, tuomet bus naudojama iš anksto numatytoji kalba

Kai subtitrai transliuojami dviem ar daugiau kalbų, naudokite Subtitrų funkciją. Jeigu subtitrai pasirinktą kalbą nerodomi, tuomet bus rodomi subtitrai iš anksto numatytoji kalba

Kai nepalaikomos jūsų pasirinktos kalbos, kaip pagrindinės „Audio Language“ (Garso kalba) ir „Subtitle Language“ (Subtitrų kalba), galite pasirinkti kalbą, esančią antrinėje kategorijoje.

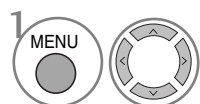

Pasirinkite **OPTION (PARINKTIS)**.

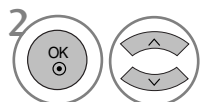

Pasirinkite Audio Language (Garso kalba) arba Subtitle Language (Subtitrų kalba).

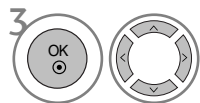

Pasirinkite norimą kalbą.



Išsaugokite.

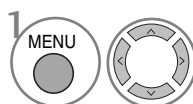

Pasirinkite **OPTION (PARINKTIS)**.

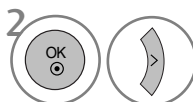

Pasirinkite **Hard of Hearing** (☐) (Sunku girdėti).

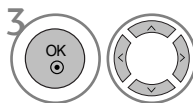

Pasirinkite **On (Įjungta)** arba **Off (Išjungta)**.

- Paspauskite mygtuką **RETURN (GRĮŽTI)**, jei norite pereiti į ankstesnio meniu ekraną.

< Audio kalbos pasirinkimas >

- ▶ Kai transliuojama viena ar daugiau garso kalbų, galite pasirinkti garso kalbą.

< Subtitrų kalbos pasirinkimas >

- ▶ Kai transliuojamos dvi ar daugiau subtitrų kalbų, jūs galite pasirinkti subtitrų kalbą paspausdami SUBTITLE mygtuką nuotolinio valdymo pultelyje.
- ▶ Paspauskite ^ v mygtuką subtitrų kalbai pasirinkti.

- Garsą/subtitrus galima pasirinkti paprasčiau, skaičiais nuo 1 iki 3, kuriuos transliuoja paslaugų tiekėjas.
- Kai jūs pasirenkate papildomas audio funkcijas (audio blogai matantiems ar girdintiems), garsiau girdėsis pagrindinė audio dalis.

Audio kalbos informacija ekrane

Ekranas	Būsena
N.A	Negalima naudoti
	MPEG Audio
	Dolby Digital Audio
	Audio blogai matantiems
	Audio blogai girdintiems

Subtitrų kalbos informacija ekrane

Ekranas	Būsena
N.A	Negalima naudoti
	Teleteksto subtitrai
	Subtitrai blogai matantiems





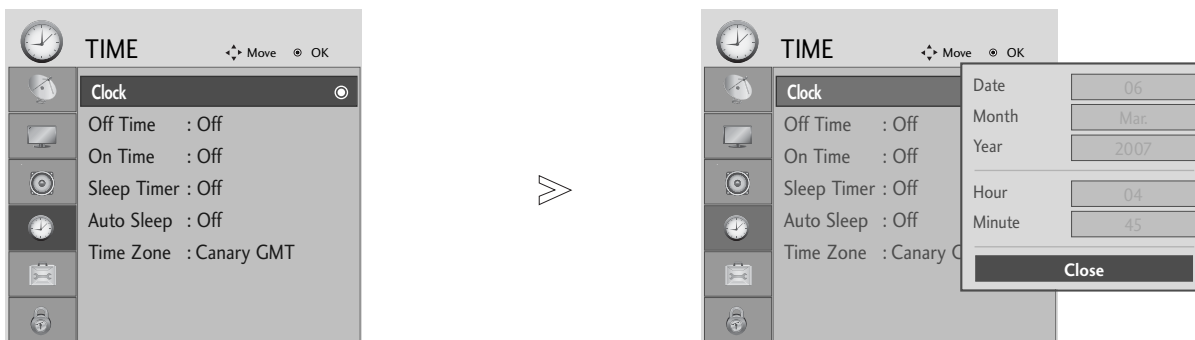

LAIKO NUSTATYMAS

LAIKRODŽIO NUSTATYMAS

Laikrodis nustatomas automatiškai, kai priimamas skaitmeninis signalas. (Laikrodį galite nustatyti, jei televizoriuje nėra DTV signalo.)

Prieš naudodamiesi laiko įjungimo / išjungimo funkcija, privalote teisingai nustatyti laiką.



-   Pasirinkite **TIME (LAIKAS)**.
-   Pasirinkite **Clock (Laikrodis)**.
-   Pasirinkite metus ir datą arba laiko parinktį.
-  Nustatykite metų, datos ir laiko parinktis.

- Paspauskite mygtuką **MENU (MENIU)**, jei norite sugrįžti į normalią televizoriaus peržiūrą.
- Paspauskite mygtuką **RETURN (GRĮŽTI)**, jei norite pereiti į ankstesnio meniu ekraną.

LAIKO NUSTATYMAS

AUTOMATINIO ĮSIJUNGIMO/IŠSIJUNGIMO LAIKMAŠIO NUSTATYMAI

Išjungimo funkcija automatiškai perjungia televizorių į budėjimo režimą nustatytu laiku. Praėjus dviem valandoms po automatiško televizoriaus įsijungimo, jis bus automatiškai perjungtas į budėjimo režimą, jeigu nebus paspaustas kuris nors mygtukas. Nustatyta įjungimo / išjungimo funkcija veikia kasdien nustatytu laiku. Jeigu įjungimo ir išjungimo funkcijos nustatytos tam pačiam laikui, suveikia išjungimo funkcija. Kad suveiktų įjungimo funkcija, televizorius turi būti budėjimo režime.

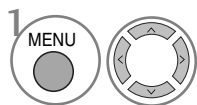
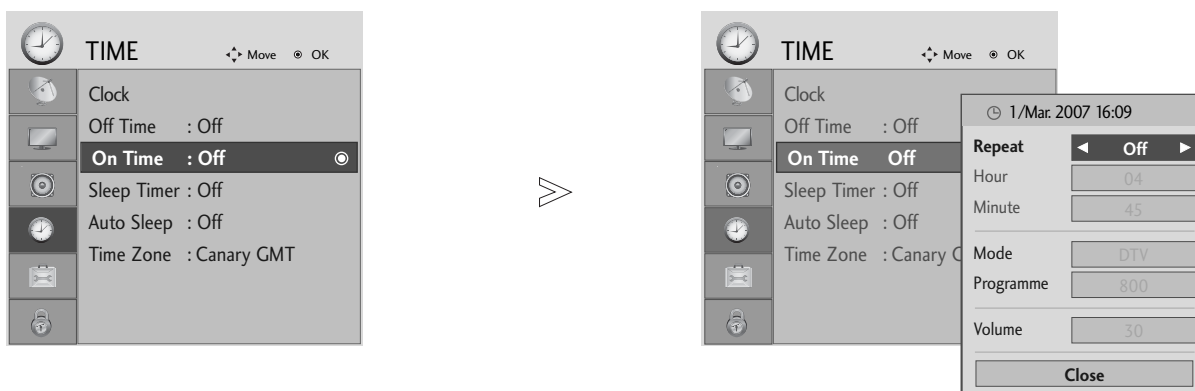

Pasirinkite **TIME (LAIKAS)**.

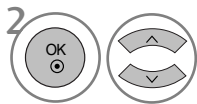

Pasirinkite Off Time (Išsijungimo laikas) arba On Time (Įsijungimo laikas).

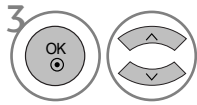

Pasirinkite Repeat (Kartoti).

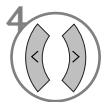

Pasirinkite Off (Išjungta), Once (Vieną kartą), Daily (Kasdieną), Mon ~ Fri (Pirmadienis – penktadienis), Mon ~ Sat (Pirmadienis – šeštadienis), Sat ~ Sun (Šeštadienis – sekmadienis) arba Sun (Sekmadienis).

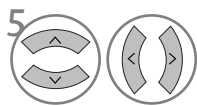

Nustatykite valandą.

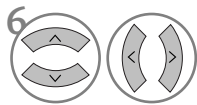

Nustatykite minutes.

• Norėdami panaikinti **On/Off timer** ko funkciją, pasirinkite **Off**.

• Tik įjungimo laiko funkcijos atveju

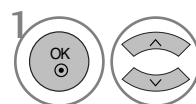

Pasirinkite režimą.



Pasirinkite TV (Televizija), DTV (Skaitmeninė televizija) arba „Radio“ (Radijas).

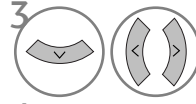

Nustatykite programą.

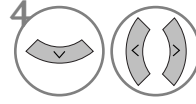

Sureguliuokite garsumo lygį, kuris bus įsijungimo metu.

- Paspauskite mygtuką **MENU (MENIU)**, jei norite sugrįžti į normalią televizoriaus peržiūrą.
- Paspauskite mygtuką **RETURN (GRĮŽTI)**, jei norite pereiti į ankstesnio meniu ekraną.

AUTOMATINIO IŠSIJUNGIMO NUSTATYMAS

Jeigu nėra įvesties signalų, televizorius savaime išsijungia po 10 minučių.

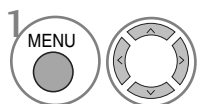
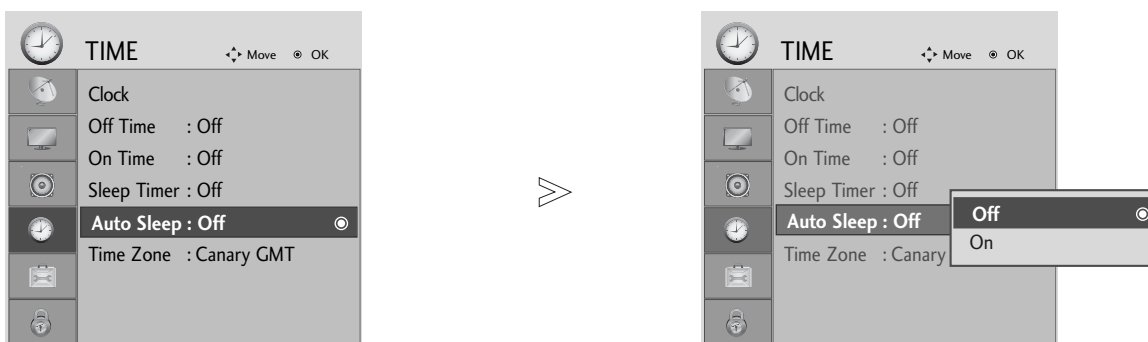

Pasirinkite **TIME (LAIKAS)**.

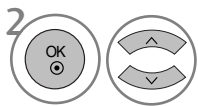

Pasirinkite **Auto Sleep (Automatinis išsijungimas)**.

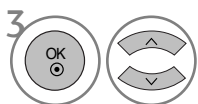

Pasirinkite **Off (Išjungta)** arba **On (Įjungta)**.

- Paspauskite mygtuką **MENU (MENIU)**, jei norite sugrįžti į normalią televizoriaus peržiūrą.
- Paspauskite mygtuką **RETURN (GRĮŽTI)**, jei norite pereiti į ankstesnio meniu ekraną.

LAIKO NUSTATYMAS

TIME ZONE SETUP (LAIKO JUOSTOS SĄRANKA)

Kai pasirenkate laiko juostos miestą, laikas televizoriuje nustatomas pagal laiko informaciją, remiantis laiko juostos ir GMT (Grinvičo laiko) informacija, kuri gaunama kartu su transliavimo informacija, kai laiką automatiškai nustato skaitmeninis signalas.

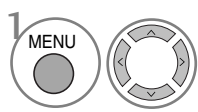
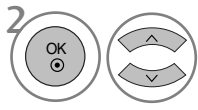
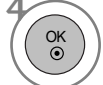
-  Pasirinkite **TIME (LAIKAS)**.
-  Pasirinkite **Time Zone (Laiko juosta)**.
-  Pasirinkite peržiūros vietos laiko juosta.
-  Ją patvirtinkite.

MIEGO LAIKMAŠIO NUSTATYMAS

Prieš eidami miegoti galite nesirūpinti, kas išjungs televizorių. Savaiminio išsijungimo laikmatis automatiškai išjungia televizorių, praėjus nustatytam laikui.

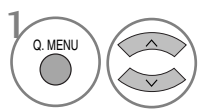
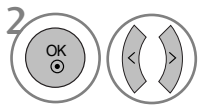
-  Pasirinkite **Sleep Timer (Išsijungimo laikmatis)**.
-  Pasirinkite Off (Išjungta), 10, 20, 30, 60, 90, 120, 180 arba 240 Min.

•Skirta tik 19/22LS4D* modeliams



Pasirinkite minučių skaičių.



- Jeigu nustatę laikmatį televizorių išjungs site, nustatytasis savaiminio išsijungimo laikas išsitrina.
- Meniu TIME (LAIKAS) taip pat galite reguliuoti Sleep Timer (Išsijungimo laikmatis).

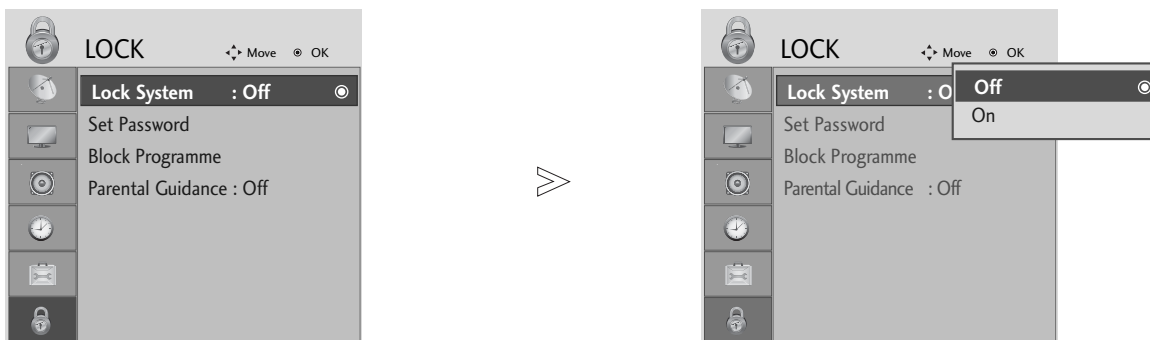

TĖVŲ KONTROLĖ/ REITINGAI

SET PASSWORD & LOCK SYSTEM (Nustatyti slaptažodžio ir užrakto sistemą)

Jei pirma įvedate slaptažodį, nuotolinio valdymo pultelyje paspauskite 0, 0, 0, 0.



1   Pasirinkite **LOCK (UŽRAKTAS)** .

2   Pasirinkite **Lock System (Užrakinti sistemą)** .

3   Pasirinkite **On (Ijungta)**.

4    Nustatykite slaptažodį.

5  Įveskite 4 skaitmenų slaptažodį. Būtinai prisiminkite šį numerį! Norėdami patvirtinti, dar kartą įveskite naują slaptažodį.

• Jei pamiršote slaptažodį, nuotolinio valdymo pultelyje paspauskite 7, 7, 7, 7.

- Paspauskite mygtuką **MENU (MENIU)**, jei norite sugrįžti į normalią televizoriaus peržiūrą.
- Paspauskite mygtuką **RETURN (GRĮŽTI)**, jei norite pereiti į ankstesnio meniu ekraną.

TĖVŲ KONTROLĖ/ REITINGAI

PROGRAMOS UŽBLOKAVIMAS

Užblokuoja bet kokias programas, kurių nenorite žiūrėti arba nenorite, kad žiūrėtų jūsų vaikai.

Šią funkciją galima naudoti Lock System "On" (Sistemos užblokavimas „įjungtas“) režimu.

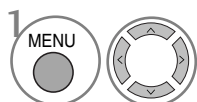

Pasirinkite **LOCK (UŽRAKTAS)** .

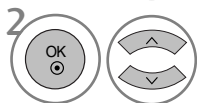

Pasirinkite **Block Programme (Užblokuoti programą)** .



Įeikite į **Block Programme (Užblokuoti programą)**.



Pasirinkite užrakinamą programą.

- Paspauskite mygtuką **MENU (MENIU)**, jei norite sugrįžti į normalią televizoriaus peržiūrą.
- Paspauskite mygtuką **RETURN (GRĮŽTI)**, jei norite pereiti į ankstesnio meniu ekraną.

PARENTAL CONTROL (TĖVŲ KONTROLĖ)

(TIK SKAITMENINE VEIKSENA)

Ši funkcija veikia pagal informaciją iš transliavimo stoties. Todėl jei signale yra klaidingą informaciją, ši funkcija neveikia.

Norint naudotis šiuo meniu, reikalingas slaptažodis.

Televizorius užprogramuotas taip, kad įsimintų paskutinę parinktį nei ir išjungus televizorių.

Neleiskite vaikams žiūrėti tam tikrų suaugusiems skirtų televizijos programų, atsižvelgdami į nustatytus auditorijos apribojimus.

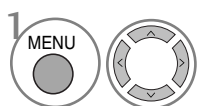
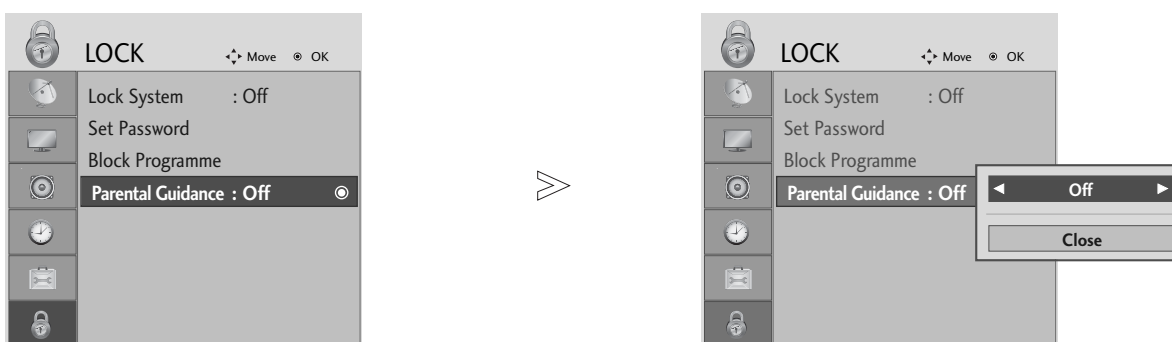

Pasirinkite **LOCK (UŽRAKTAS)** .

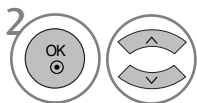

Pasirinkite **Parental Guidance (Nurodymai tėvams)**.

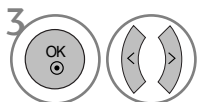

Atlikite atitinkamus reguliavimus.

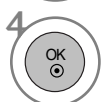

Išsaugokite.





- Paspauskite mygtuką **MENU (MENIU)**, jei norite sugrįžti į normalią televizoriaus peržiūrą.
- Paspauskite mygtuką **RETURN (GRĮŽTI)**, jei norite pereiti į ankstesnio meniu ekraną.

TĖVŲ KONTROLĖ/ REITINGAI

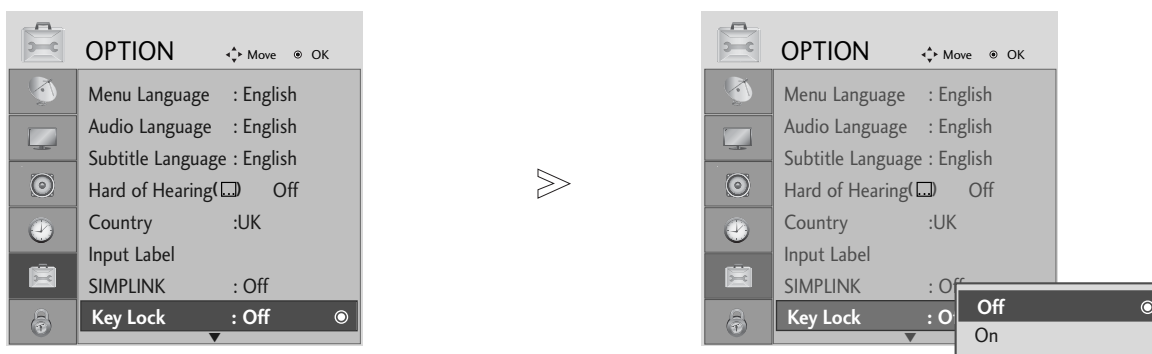
Užraktas

Televizorių galima nustatyti taip, kad jį būtų galima valdyti tik nuotolinio valdymo pultu. Ši funkcija gali būti naudojama, norint išvengti neleistino televizoriaus žiūrėjimo.



-   Pasirinkite **OPTION (PARINKTIS)**.
-   Pasirinkite **Key Lock (Klavišų užraktas)**.
-   Pasirinkite **On (Ijungta) arba Off (Išjungta)**.
-  Išsaugokite.

- Kai **Užraktas 'ijungta'** (Užraktas įjungtas), jei televizorius išjungtas, paspauskite televizoriaus **⏻ / I, INPUT (ĮVESTIS), P ^ v** (arba **PR ▲ ▼**) mygtuką arba nuotolinio valdymo pulto **POWER (MAITINIMAS), INPUT (ĮVESTIS), D/A TV, P ^ v** (arba **(PR + -** arba **P + -)**) ar mygtukus su numeriais.
- Kai įjungtas užraktas **Užraktas įjungtas**, ekrane atsiranda užrašas „**Užraktas įjungtas**“, jei žiūrint televizorių, paspaudžiamas kuris nors priekiniame skydelyje esantis mygtukas.

- Paspauskite mygtuką **MENU (MENIU)**, jei norite sugrįžti į normalią televizoriaus peržiūrą.
- Paspauskite mygtuką **RETURN (GRĮŽTI)**, jei norite pereiti į ankstesnio meniu ekraną.

TELETEKSTAS

Kai kuriose šalyse nebus galima išrinkti teletksto funkcijos.

Teletekstas – tai nemokama informacijos sistema, kurią transliuoja daugelis TV stočių ir kurioje pateikiamos naujausios žinios, televizijos programos, biržų naujienos ir t.t.

Šio televizoriaus teleteksto dekoderis palaiko sistemas SIMPLE, TOP ir FASTEXT. SIMPLE (standartinį teletekstą) sudaro puslapiai, kuriuos galima pasirinkti, tiesiogiai įvedus atitinkamą puslapio numerį.

Sistemos TOP ir FASTEXT yra labiau pažangūs būdai greitai ir lengvai naudotis teleteksto informacija.

ĮJUNGTI / IŠJUNGTI

Norėdami įsijungti teletekstą, spauskite mygtuką **TEXT** (tekstas). Ekrane rodomas pirmasis arba paskutinis puslapis.

Ekranu viršuje yra rodomi dviejų puslapių numeriai, TV stoties pavadinimas, data ir laikas. Pirmasis puslapio numeris rodo jūsų pasirinkimą, o antrasis – rodomo puslapio numerį.

Norėdami išjungti teletekstą, spauskite mygtuką **TEXT** (tekstas). Grįžtama į ankstesnį režimą.

SIMPLE TEXT (STANDARTINIS TEKSTAS)

■ Puslapio pasirinkimas

- 1 Skaitmeninių mygtukų pagalbą surinkite pageidaujamo puslapio numerį iš trijų skaitmenų. Jeigu pasirinkimo metu paspaudėte neteisingą skaitmenį, baikite rinkti trijų skaitmenų numerį, o po to iš naujo surinkite teisingą puslapio numerį.
- 2 Jeigu norite pasirinkti ankstesnį arba kitą puslapį, galite spausti mygtuką $P \wedge \vee$ (arba (PR + - arba P + -)).

TOP TEXT (TEKSTAS VIRŠUJE)

Būklės eilutėje ekrano apačioje rodomi keturi spalvoti laukeliai: raudonas, žalias, geltonas ir mėlynas. Geltonasis laukelis reiškia kitą grupę, o mėlynasis – kitą bloką.

■ Bloko/ grupės/ puslapio pasirinkimas

- 1 Naudojant mėlynąjį mygtuką galima pereiti nuo bloko prie bloko.
- 2 Naudojant geltonąjį mygtuką galima pereiti prie kitos grupės ir automatiškai – prie kito bloko.
- 3 Naudojant žaliąjį mygtuką galima pereiti prie kito puslapio ir automatiškai – prie kitos grupės. Vietoje šių mygtukų galima naudotis mygtuku $P \wedge$ (arba (PR + arba P +)).
- 4 Naudojant raudonąjį mygtuką galima grįžti prie ankstesnės pasirinkties. Vietoje šio mygtuko galima naudotis mygtuku $P \vee$ (arba (PR - arba P -)).

■ Tiesioginis puslapio pasirinkimas



Kaip ir režime SIMPLE Text, TOP Text režime irgi galima pasirinkti pageidaujamą puslapį, skaitmeniniais mygtukais surinkus trijų skaitmenų numerį.

TELETEKSTAS

FASTEXT (GREITASIS TEKSTAS)

Teleteksto puslapiai turi spalvinį kodą, kuris rodomas apatinėje ekrano eilutėje. Šiuos puslapius galima pasirinkti atitinkamu spalvotu mygtuku.

■ Puslapio pasirinkimas

- 1 Paspauskite mygtuką T.OPT (Teksto parinktis) ir tada naudokite mygtuką $\wedge \vee$, jei norite pasirinkti meniu . Parodykite rodyklės puslapį.
(19/22LS4D* modeliuose paspauskite  mygtuką, kad pasirinktumėte rodyklės meniu.)
- 2 Puslapius su spalviniu kodu, rodomu apatinėje ekrano eilutėje, galima pasirinkti atitinkamais spalvotais mygtukais.
- 3 Kaip ir režime SIMPLE Text, FASTEXT režime irgi galima pasirinkti pageidaujimą puslapį, skait meniniais mygtukais surinkus trijų skaitmenų numerį.
- 4 Jeigu norite pasirinkite ankstesnį arba kitą puslapį, galite spausti mygtuką P $\wedge \vee$ (arba (PR + - arba P + -)).

SPECIALIOSIOS TELETEKSTO FUNKCIJOS

- Paspauskite mygtuką T. OPT (Teksto parinktis) ir tada naudokite mygtuką $\wedge \vee$, jei norite pasirinkti meniu Text Option (Teksto parinktis).



■ REVEAL („PASLĖPTOS“ INFORMACIJOS RODYMAS)

Pasirinkite šį meniu, jei norite parodyti paslėptą informaciją, tokią kaip mįslių arba galvosūkių sprendimai.



■ UPDATE (ATNAUJINIMAS)

Laukiant naujo teleteksto puslapio, ekrane rodomas normalus televizoriaus vaizdas. Kairiajame viršutiniame ekrano kampe rodomas indikatorius. Kai ekrane atsiranda naujas teleteksto puslapis, indikatorius keičiasi į puslapio numerį. Dar kartą pasirinkite šį meniu, jei norite parodyti atnaujintą teleteksto puslapį.



■ TIME (LAIKAS)

Peržiūrint televizijos programą, pasirinkite šį meniu, jei norite dešiniajame viršutiniame ekrano kampe rodyti laiką.

Paspaudus šį mygtuką dar kartą, laikas neberodomas. Teleteksto režime šiuo mygtuku galima pasirinkti tęstinį teleteksto puslapį. Tęstinio puslapio numeris rodomas ekrano apačioje. Norėdami išlaikyti arba pakeisti tęstinį puslapį, spauskite RED/GREE, < > arba programų pasirinkimo mygtuką (su skaitmenimis).



■ HOLD (IŠLAIKYMAS)

Paspaudus šį mygtuką, kairiajame viršutiniame ekrano kampe yra rodomas stop simbolis, ir automatinis puslapių keitimas yra sustabdomas. Paspaudus šį mygtuką dar kartą, ši funkcija baigiama. Kai pasirenkamas šis meniu, kairiajame viršutiniame ekrano kampe rodomas sustojimo simbolis, o automatinis puslapių keitimas tampa neaktyviu.

DIGITAL TELETEXT (Skaitmeninis teletekstas)

*Šia funkcija galima naudotis tik JK.

Televizorius įgalina naudotis skaitmeniniu teletekstu su žymiai pagerintais įvairiais aspektais, pavyzdžiui, tekstu, grafika ir t.t.

Prieigą prie šio skaitmeninio teleteksto galima gauti per specialias skaitmeninio teleteksto paslaugas ir specifines paslaugas, transliuojančias skaitmeninį teletekstą.

Kad būtų rodomas teletekstas, spausdami SUBTITLE (Subtitrai) mygtuką, subtitrų kalbos meniu turite pasirinkti Off (Išjungti).

TELETEXT WITHIN DIGITAL SERVICE (Teletekstas skaitmeninės paslaugos rėmuose)

- 1 Spausdami mygtukus su skaitmeninis ar P ^ v (arba (PR + - arba P + -)) mygtuką, pasirinkite skaitmeninę paslaugą, transliuojančią skaitmeninį teletekstą. Norėdami sužinoti kurios paslaugos yra skaitmeninio teleteksto paslaugos, žr. EPG paslaugų sąrašą.
- 2 Vadovaukitės nurodymais, pateikiamais skaitmeniniame teletekste ir prie kito žingsnio pereikite spausdami TEXT (TEKSTAS), OK, ^ v < > RAUDONĄ, ŽALIĄ, GELTONĄ, MĖLYNĄ ar SKAITMENŲ mygtukus ir t.t.
- 3 Norėdami įjungti kitą skaitmeninio teleteksto paslaugą, tiesiog pasirinkite kitą paslaugą, spausdami skaitmenų ar P ^ v (arba (PR + - arba P + -)) mygtuką.



TELETEXT IN DIGITAL SERVICE (Teletekstas skaitmeninėje paslaugoje)

- 1 Spausdami mygtukus su skaitmeninis ar P ^ v (arba (PR + - arba P + -)) mygtuką, pasirinkite tam tikrą paslaugą, transliuojančią skaitmeninį teletekstą.
- 2 Teletekstą įjunkite paspausdami TEXT (TEKSTAS) ar spalvotus mygtukus.
- 3 Vadovaukitės nurodymais, pateikiamais skaitmeniniame teletekste ir prie kito žingsnio pereikite spausdami OK, ^ v < > RAUDONĄ, ŽALIĄ, GELTONĄ, MĖLYNĄ ar SKAITMENŲ mygtukus ir t.t.
- 4 Norėdami žiūrėti televizorių, paspauskite TEXT (TEKSTAS) ar spalvotus mygtukus.

Kai kurios paslaugos įgalina prieiti prie tekstinių paslaugų paspaudžiant RAUDONĄ mygtuką.



PRIEDAS

INICIACIJA (ORIGINALIŲJŲ GAMYKLINIŲ PARAMETRŲ NUSTATYMAS)

Ši funkcija veikia nustatyta režime.
Norėdami inicijuoti nustatytą parametą.

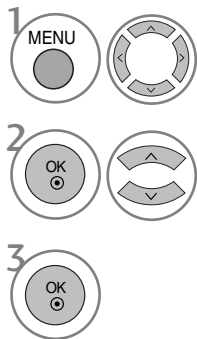
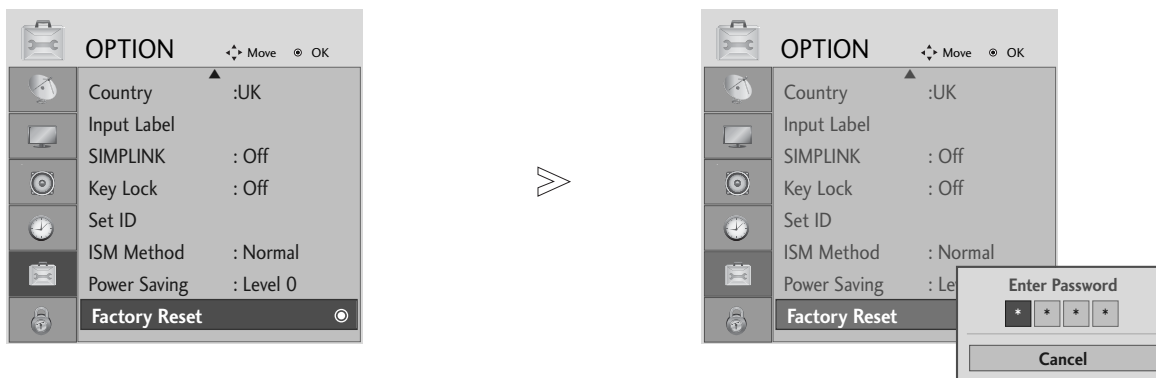

Pasirinkite **OPTION (PARINKTIS)**.

Pasirinkite **Factory Reset (Gamyklinių parametrų atstata)**.

• Kai „Lock System“ (Užrakinti sistema) yra „On“ (įjungta) ir pamiršite slaptažodį, nuotolinio valdymo pulte paspauskite „7“, „7“, „7“.

- Paspauskite mygtuką **MENU (MENIU)**, jei norite sugrįžti į normalią televizoriaus peržiūrą.
- Paspauskite mygtuką **RETURN (GRĮŽTI)**, jei norite pereiti į ankstesnio meniu ekraną.

TRIKŠIŲ ŠALINIMAS

Neveikia televizorius.

Neveikia nuotolinio valdymo pultas

- Patikrinkite, ar tarp televizoriaus ir nuotolinio valdymo pulto nėra jokio trukdymus sukeliančio daikto.
- Ar teisingai įdėti elementai (+ prie +, - prie -)?
- Nustatykite reikiamą veikimo režimą: TV, STB ir t.t.
- Įdėkite naujus elementus.

Netikėtai išsijungia maitinimas

- Ar nustatytas savaiminio išsijungimo laikmatis?
- Patikrinkite maitinimą. Gali būti pertrauktas maitinimas
- Jeigu nustatytas parametras „automatinis išjungimas“, neveikia nustatyta stotis.

Neveikia vaizdo funkcija.

Nėra nei vaizdo, nei garso

- Patikrinkite, ar įjungtas televizorius.
- Pabandykite įjungti kitą kanalą. Problema gali būti susijusi su transliacija.
- Patikrinkite, ar į maitinimo lizdą įjungtas kabelis.
- Patikrinkite antenos kryptį ir / arba vietą.
- Patikrinkite sieninį maitinimo lizdą – įjunkite į jį kitą prietaisą ir pažiūrėkite, ar jis veikia.

Įjungus televizorių vaizdas atsiranda labai lėtai

- Tai normalu. Kol televizorius įsijungia, vaizdas nerodomas. Jeigu vaizdas neatsiranda ilgiau nei 5 minutes, kreipkitės į techninio aptarnavimo centrą.

Nėra spalvų, blogos spalvos arba prastas vaizdas

- Meniu pareguliuokite spalvas.
- Tarp televizoriaus ir vaizdo grotuvo turi būti pakankamas atstumas.
- Pabandykite įjungti kitą kanalą. Problema gali būti susijusi su transliacija.
- Ar teisingai prijungti vaizdo kabeliai?
- Įjunkite bet kurią funkciją, kad atsirastų vaizdo šviesumas.

Horizontalios ar vertikalios juostos arba virpantis vaizdas

- Patikrinkite, ar trukdžiai nėra susiję su kitais veikiančiais elektros prietaisais ar įrankiais.

Kai kurie kanalai blogai rodo

- Problemos gali būti susijusios su perduodančia stotimi arba kabeliu – persijunkite į kitą stotį.
- Silpnas stoties signalas – pasukite anteną, kad ji gaudytų silpnesnius stoties signalus.
- Paieškokite galimų trukdžių šaltinių.

Vaizde matomos linijos arba dryželiai

- Patikrinkite anteną (pakeiskite antenos kryptį).

Prijungiant HDMI nėra vaizdo

- Išbandykite HDMI kabelius, kurių versijos naujesnės už 1,3. HDMI kabeliai nepalaiko 1,3 HDMI versijos, ji sukelia vaizdo mirgėjimą arba vaizdo nerodymą. Šiuo atveju naudokite naujausius kabelius, kurie palaiko 1,3 HDMI versiją.

PRIEDAS

Neveikia garso funkcija.

Vaizdas geras, tačiau nėra garso	<ul style="list-style-type: none">■ Paspauskite garso mygtuką VOLUME (garso) .■ Nėra garso? Paspauskite mygtuką MUTE.■ Pabandykite įjungti kitą kanalą. Problema gali būti susijusi su transliacija.■ Ar teisingai prijungti garso kabeliai?
Neveikia vienas garsiakalbis	<ul style="list-style-type: none">■ Meniu pareguliuokite garso balansą.
Televizoriaus viduje girdisi neįprastas garsas	<ul style="list-style-type: none">■ Drėgmės ar temperatūros pasikeitimas gali sąlygoti neįprastus garsus, kai televizorius yra įjungiamas arba išjungiamas, tačiau tai nėra koks nors gedimas ar triktis.
Prijungiant HDMI arba USB nėra garso	<ul style="list-style-type: none">■ Išbandykite HDMI kabelius, kurių versijos naujesnės už 1,3.■ Išbandykite USB kabelius, kurių versijos naujesnės už 2,0. <p>*Ši funkcija galima ne visuose modeliuose.</p>

Problemos PC (asmeninio kompiuterio) režime. (Taikoma tik PC režimui)

Signalas yra už diapazono ribų.	<ul style="list-style-type: none">■ Pareguliuokite skiriamąją gebą ir horizontalųjį bei vertikalųjį dažnį.■ Patikrinkite įvesties šaltinį.
Fone matomos vertikalios juostos, yra horizontalių trukdžių ir netisingas vaizdo išsidėstymas	<ul style="list-style-type: none">■ Įjunkite automatinę konfigūraciją arba sureguliuokite laikrodį, fazę ir horizontaliąją ar vertikaliosios padėtį.
Nestabilios spalvos arba viena spalva	<ul style="list-style-type: none">■ Patikrinkite signalo kabelį.■ Ištraukite ir iš naujo įstatykite kompiuterio vaizdo plokštę.

TECHNINĖ PRIEŽIŪRA

Tinkamos priežiūros dėka galima išvengti įvairių gedimų. Kruopščiai ir reguliariai valykite televizorių – tokiu būdu prailginsite jo tarnavimo laiką.

DĖMESIO: Prieš valydami nepamirškite išjungti televizoriaus ir ištraukti iš maitinimo lizdo kabelio.

Ekranu valymas

- 1 Štai puikus būdas, kaip apsaugoti ekraną nuo dulkių. Drungname vandenyje su trupučiu audinių minkštiklio arba indų ploviklio sudrėkinkite minkštą šluostę. Gerai išgręžkite šluostę ir ją nuvalykite ekraną.
- 2 Nuvalykite nuo ekrano drėgmės perteklių ir prieš įjungdami televizorių leiskite jam nudžiūti.

Korpuso valymas

- Valykite korpusą minkšta ir sausa šluoste, nepaliekiančia plaušelių.
- Korpuso nevalykite drėgna šluoste.

Jeigu ketinate išvykti ilgesniam laikui

⚠ DĖMESIO

- ▶ Jeigu ketinate išvykti ilgesniam laikui (pvz., atostogų), ištraukite iš maitinimo lizdo kabelį, kad televizoriui nepakenktų žaibas arba galimi elektros energijos pertrūkiai.

GAMINIO SPECIFIKACIJOS

MODELIAI		42PG10**	50PG10**	42PG30**
		42PG1000-ZA	50PG1000-ZA	42PG3000-ZA
Matmenys (plotis x aukštis x gylis)	su stovu	1040,0 x 729,0 x 308,0 mm 41,0 x 28,7 x 12,2 colių	1224,7 x 849,0 x 364,0 mm 48,3 x 33,5 x 14,4 colių	1039,5 x 726,0 x 307,6 mm 41,0 x 28,6 x 12,1 colių
	be stovo	1040,0 x 677,0 x 84,0 mm 41,0 x 26,7 x 3,3 colių	1224,7 x 790,0 x 83,6 mm 48,3 x 31,1 x 3,3 colių	1039,5 x 673,7 x 84,0 mm 41,0 x 26,6 x 3,3 colių
Svoris	su stovu	26,6 kg / 58,7 lbs	41,5 kg / 91,5 lbs	28,0 kg / 61,8 lbs
	be stovo	24,6 kg / 54,3 lbs	38,1 kg / 84,0 lbs	25,0 kg / 55,1 lbs
Maitinimas Energijos sunaudojimas		AC100-240V~ 50/60Hz 3,1A 310W	AC100-240V~ 50/60Hz 4,2A 420W	AC100-240V~ 50/60Hz 3,1A 310W
MODELIAI		50PG30**	42PG20**	50PG20**
		50PG3000-ZA	42PG2000-ZA	50PG2000-ZA
Matmenys (plotis x aukštis x gylis)	su stovu	1232,0 x 850,0 x 363,6 mm 48,5 x 33,5 x 14,4 colių	1040 x 731,3 x 308 mm 40,9x 28,7 x 12,1 colių	1224,7 x 849 x 364 mm 48,2 x 33,4x 14,3 colių
	be stovo	1232,0 x 793,0 x 84,0 mm 48,5 x 31,2 x 3,3 colių	1040 x 677 x 86 mm 40,9 x 26,6 x 3,4 colių	1224,7 x 790 x 86 mm 48,2x 31,1 x 3,4 colių
Svoris	su stovu	42,3 kg / 93,3 lbs	27,3 kg / 60,1 lbs	41,8 kg / 92,2 lbs
	be stovo	38,3 kg / 84,5 lbs	24,4 kg / 53,8 lbs	37,8kg / 83,3lbs
Maitinimas Energijos sunaudojimas		AC100-240V~ 50/60Hz 4,2A 420W	AC100-240V~ 50/60Hz 3,1A 310W	AC100-240V~ 50/60Hz 4,2A 420W
MODELIAI		60PG30**	19LS4D*	22LS4D*
		60PG3000-ZA	19LS4D-ZD	22LS4D-ZD
Matmenys (plotis x aukštis x gylis)	su stovu	1468 x 1009,1 x 413,9 mm 57,8 x 39,7 x 16,3 colių	456,8x 396,6x 172,0 mm 18,0 x 15,6 x 6,8 colių	525,4 x 441,7x 187,4 mm 20,7 x 17,4 x 7,3 colių
	be stovo	1468 x 949,5 x 88,5 mm 57,8 x 37,4 x 3,5 colių	456,8 x 368,5 x 70,5 mm 18,0 x 14,5 x 2,8 colių	525,4 x 413x 68,6 mm 20,7 x 16,3 x 2,7 colių
Svoris	su stovu	80,6 kg / 177,7 lbs	5,1 kg / 11,3 lbs	6,1 kg / 13,5 lbs
	be stovo	72,6 kg / 160,1 lbs	4,6 kg / 10,2 lbs	5,7 kg / 12,6 lbs
Maitinimas Energijos sunaudojimas		AC100-240V~ 50/60Hz 5,6A 560W	AC100-240V~ 50/60Hz 0,8A 50W	AC100-240V~ 50/60Hz 1,0A 60W
Televizijos sistema Programos Išorinės antenos tariamoji varža		PAL/SECAM B/G/D/K, PAL I/II, SECAM L/L' VHF: E2 ~ E12, UHF: E21 ~ E69, CATV: S1 ~ S20, HYPER: S21 ~ S47 75 Ω		
Aplinkos sąlygos	Veikimo temperatūra Veikimo drėgmė	0 ~ 40°C / 32 ~ 104°F Less than 80%		
	Laikymo temperatūra Veikimo drėgmė	-20 ~ 60°C / -4 ~ 140°F Less than 85%		

■ Kokybės tikslu pirma nurodytos specifikacijos gali būti keičiamos be išankstinio įspėjimo.

MODELIAI		19LG30**	22LG30**	26LG30**
		19LG3000-ZA	22LG3000-ZA	26LG3000-ZA 26LG3050-ZA
Matmenys (plotis x aukštis x gylis)	su stovu	458,8 x 391,0 x 189,2 mm 18,1 x 15,4 x 7,5 colių	522,2 x 431,5 x 189,0 mm 20,6 x 17,0 x 7,5 colių	663,3 x 508,2 x 227,3 mm 26,1 x 20,1 x 9,0 colių
	be stovo	458,8 x 344,5 x 69,0 mm 18,1 x 13,6 x 2,7 colių	522,2 x 384,2 x 69,0 mm 20,6 x 15,2 x 2,7 colių	663,3 x 449,8 x 80,0 mm 26,1 x 17,8 x 3,2 colių
Svoris	su stovu	5,02 kg / 11,1 lbs	5,6 kg / 12,4 lbs	10,1 kg / 22,3 lbs
	be stovo	4,76 kg / 10,5 lbs	5,34 kg / 11,8 lbs	8,6 kg / 19,0 lbs
Maitinimas Energijos sunaudojimas		AC100-240V~ 50/60Hz 0,8A 50W	AC100-240V~ 50/60Hz 0,9A 55W	AC100-240V~ 50/60Hz 1,2A 120W
MODELIAI		32LG30**	37LG30**	42LG30**
		32LG3000-ZA	37LG3000-ZA	42LG3000-ZA
Matmenys (plotis x aukštis x gylis)	su stovu	801,8 x 604,2 x 227,3 mm 31,6 x 23,8 x 9,0 colių	919,6 x 682,3 x 293,8 mm 36,2 x 26,9 x 11,6 colių	1032,8 x 742,3 x 293,8 mm 40,7 x 29,3 x 11,6 colių
	be stovo	801,8 x 544,1 x 79,0 mm 31,6 x 21,5 x 3,2 colių	919,6 x 610,3 x 89,0 mm 36,2 x 24,0 x 3,5 colių	1032,8 x 670,1 x 92,0 mm 40,7 x 26,4 x 3,7 colių
Svoris	su stovu	13,4 kg / 29,6 lbs	18,8 kg / 41,5 lbs	23,6 kg / 52,1 lbs
	be stovo	11,9 kg / 26,3 lbs	16,2 kg / 35,7 lbs	21,0 kg / 46,3 lbs
Maitinimas Energijos sunaudojimas		AC100-240V~ 50/60Hz 1,5A 150W	AC100-240V~ 50/60Hz 1,8A 180W	AC100-240V~ 50/60Hz 2,3A 230W
MODELIAI		32LG20**	37LG20**	42LG20**
		32LG2000-ZA	37LG2000-ZA	42LG2000-ZA
Matmenys (plotis x aukštis x gylis)	su stovu	801,8 x 604,2 x 227,3 mm 31,6 x 23,8 x 9,0 colių	919,6 x 682,3 x 293,8 mm 36,2 x 26,9 x 11,6 colių	1032,8 x 742,3 x 293,8 mm 40,7 x 29,3 x 11,6 colių
	be stovo	801,8 x 544,1 x 79,0 mm 31,6 x 21,5 x 3,2 colių	919,6 x 610,3 x 89,0 mm 36,2 x 24,0 x 3,5 colių	1032,8 x 670,1 x 92,0 mm 40,7 x 26,4 x 3,7 colių
Svoris	su stovu	13,4 kg / 29,6 lbs	18,8 kg / 41,5 lbs	23,6 kg / 52,1 lbs
	be stovo	11,9 kg / 26,3 lbs	16,2 kg / 35,7 lbs	21,0 kg / 46,3 lbs
Netzstrom Gesamtleistungsaufnahme		AC100-240V~ 50/60Hz 1,5A 150W	AC100-240V~ 50/60Hz 1,8A 180W	AC100-240V~ 50/60Hz 2,3A 230W
Televizijos sistema Programos Išorinės antenos tariamoji varža		PAL/SECAM B/G/D/K, PAL I/II, SECAM L/L' VHF: E2 ~ E12, UHF: E21 ~ E69, CATV: S1 ~ S20, HYPER: S21 ~ S47 75 Ω		
Aplinkos sąlygos	Veikimo temperatūra Veikimo drėgmė	0 ~ 40°C / 32 ~ 104°F Less than 80%		
	Laikymo temperatūra Veikimo drėgmė	-20 ~ 60°C / -4 ~ 140°F Less than 85%		

■ Kokybės tikslu pirma nurodytos specifikacijos gali būti keičiamos be išankstinio įspėjimo.

PRIEDAS

MODELIAI		32LG5***	37LG50**	42LG50**
		32LG5000-ZA 32LG5010-ZD 32LG5020-ZB 32LG5030-ZE 32LG5700-ZF	37LG5000-ZA 37LG5010-ZD 37LG5020-ZB 37LG5030-ZE	42LG5000-ZA 42LG5010-ZD 42LG5020-ZB 42LG5030-ZE
Matmenys (plotis x aukštis x gylis)	su stovu	813,8 x 598,8 x 231,9 mm 32,1 x 23,6 x 9,2 colių	936,4 x 685,4 x 293,4 mm 36,9 x 27,0 x 11,6 colių	1032,0 x 894,8 x 293,8 mm 40,7 x 35,3 x 11,6 colių
	be stovo	813,8 x 540,4 x 95,5 mm 32,1 x 21,3 x 3,8 colių	936,4 x 612,8 x 88,0 mm 36,9 x 24,2 x 3,5 colių	1032,0 x 662,3 x 89,0 mm 40,7 x 26,1 x 3,5 colių
Svoris	su stovu	14,1 kg / 31,1 lbs	18,3 kg / 40,4 lbs	26,2 kg / 57,8 lbs
	be stovo	12,6 kg / 27,8 lbs	15,6 kg / 34,4 lbs	23,5 kg / 51,8 lbs
Maitinimas Energijos sunaudojimas		AC100-240V~ 50/60Hz 1,5A 1,8A (32LG5700) 150W 180W (32LG5700)	AC100-240V~ 50/60Hz 1,8A 180W	AC100-240V~ 50/60Hz 2,3A 230W
MODELIAI		47LG50**	52LG50**	
		47LG5000-ZA 47LG5010-ZD 47LG5020-ZB 47LG5030-ZE	52LG5000-ZA 52LG5010-ZD 52LG5020-ZB 52LG5030-ZE	
Matmenys (plotis x aukštis x gylis)	su stovu	1156,2 x 813,1 x 342,9 mm 45,6 x 32,0 x 13,5 colių	1291,7 x 892,17 x 342,9 mm 50,9 x 35,2 x 13,5 colių	
	be stovo	1156,2 x 739,2 x 103,0 mm 45,6 x 29,1 x 4,1 colių	1291,7 x 817,0 x 115,3 mm 50,9 x 32,2 x 4,6 colių	
Svoris	su stovu	29,2 kg / 64,4 lbs	39,5 kg / 87,1 lbs	
	be stovo	24,6 kg / 54,3 lbs	34,9 kg / 77,0 lbs	
Maitinimas Energijos sunaudojimas		AC100-240V~ 50/60Hz 3,0A 300W	AC100-240V~ 50/60Hz 3,3A 330W	
Televizijos sistema Programos Išorinės antenos tariamoji varža		PAL/SECAM B/G/D/K, PAL I/II, SECAM L/L' VHF: E2 ~ E12, UHF: E21 ~ E69, CATV: S1 ~ S20, HYPER: S21 ~ S47 75 Ω		
Aplinkos sąlygos	Veikimo temperatūra Veikimo drėgmė	0 ~ 40°C / 32 ~ 104°F Less than 80%		
	Laikymo temperatūra Veikimo drėgmė	-20 ~ 60°C / -4 ~ 140°F Less than 85%		

- Kokybės tikslu pirma nurodytos specifikacijos gali būti keičiamos be išankstinio įspėjimo.

NUOTOLINIO VALDYMO PROGRAMAVIMAS

(Tik 19/22/26/32/37/42LG30**, 32/37/42LG20**, 32/37/42/47/52LG5***)

Nuotolinis valdymas yra universalus. Nuotolinio valdymo pultą galima užprogramuoti taip, kad juo būtų galima valdyti daugumą kitų gamintojų prietaisų, valdomų nuotoliniu būdu.

Atkreipkite dėmesį, kad nuotolinio valdymo pulti galima valdyti ne visus kitų gamintojų prietaisus.

Kodo programavimas nuotolinio valdymo režimui

- 1 Patikrinkite nuotolinį valdymą.
Norėdami sužinoti, ar jūsų nuotolinio valdymo pultelis gali valdyti kitus komponentus neatliekant programavimo, įjunkite tokį komponentą, kaip STB, ir spustelėkite atitinkamo režimo mygtuką (šiuo atveju STB) nuotolinio valdymo pultelyje, jį nukreipdami į komponentą. Norėdami išbandyti, ar šie komponentai reaguoja tinkamai, išbandykite POWER (MAITINIMO) ir P \wedge \vee mygtukus.
Jeigu prietaisas į šiuos mygtukus nereaguoja, nuotolinio valdymo pultą reikia programuoti.
- 2 Įjunkite prietaisą, kurį norite užprogramuoti, ir nuotolinio valdymo pulte paspauskite atitinkamą mygtuką (arba **STB**). Nuotolinio valdymo pulte užsidega pasirinkto prietaiso mygtukas.
- 3 Vienu metu spauskite mygtukus **MENU** ir **MUTE** ir nuotolinio valdymo pulte galite programuoti kodą.
- 4 Nuotolinio valdymo pulto skaitmeniniais mygtukais surinkite kodo numerį. Priedų programavimo kodų numeriai yra nurodyti tolesniuose puslapiuose. Jeigu kodą surinkote teisingai, prietaisas išsijungia.
- 5 Paspauskite mygtuką **MENU** ir išsaugokite kodą.
- 6 Patikrinkite, ar prietaisas tinkamai reaguoja į nuotolinio valdymo pulto funkcijas. Jeigu ne – pakartokite nuo 2 žingsnio.

PRIEDAS

PROGRAMAVIMO KODAS

HDSTB

Brand	Codes	Brand	Codes	Brand	Codes
ALPHASTAR DSR	123	HOUSTON TRACKER	033 037 039 051	PROSAT	072
AMPLICA	050		057 104	RCA	066 106
BIRDVIEW	051 126 129	HUGHES	068	REALISTIC	043 074
CHANNEL MASTER	013 014 015 018	JANIEL	060 147	SAMSUNG	123
	036 055	JERROLD	061	SATELLITE SERVICE CO	028 035 047 057
CHAPARRAL	008 009 012 077	KATHREIN	108		085
CITOH	054	LEGEND	057	SCIENTIFIC ATLANTA	032 138
CURTIS MATHES	050 145	LG	001	SONY	103
DRAKE	005 006 007 010	LUTRON	132	STARCAST	041
	011 052 112 116	LUXOR	062 144	SUPER GUIDE	020 124 125
	141	MACOM	010 059 063 064	TEECOM	023 026 075 087
DX ANTENNA	024 046 056 076		065		088 090 107 130
ECHOSTAR	038 040 057 058	MEMOREX	057		137
	093 094 095 096	NEXTWAVE	028 124 125	TOSHIBA	002 127
	097 098 099 100	NORSAT	069 070	UNIDEN	016 025 042 043
	122	PACE SKY SATELLITE	143		044 045 048 049
ELECTRO HOME	089	PANASONIC	060 142		078 079 080 086
EUROPLUS	114	PANSAT	121		10 135 136
FUJITSU	017 021 022 027	PERSONAL CABLE	117	VIEWSTAR	115
	133 134	PHILIPS	071	WINEGARD	128 146
GENERAL INSTRUMENT	003 004 016 029	PICO	105	ZENITH	081 082 083 084
	031 059 101	PRESIDENT	019 102		091 120
HITACHI	139 140	PRIMESTAR	030 110 111		

INFORMACIJOS PAIEŠKOS KODAI

1. Kaip prisijungti

- Įjunkite laidinį nuotolinio valdymo pultą į TV nuotolinio valdymo prievadą.

2. Nuotolinio valdymo informacijos paieškos kodai

- Išeinamo signalo forma

Vienetinis impulsas, moduluojamas $f_c = 37,917$ KHz signalo esant 455 KHz

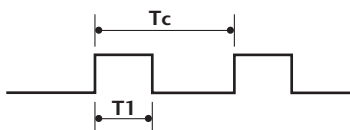

Nešimo dažnis

$$FCAR = 1/TC = f_{OSC}/12$$

$$\text{Impulso trukmės koeficientas} = T1/TC = 1/3$$

- Freimo konfigūracija

1 freimas

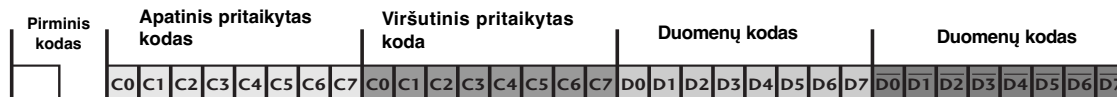

Grįžtamasis freimas

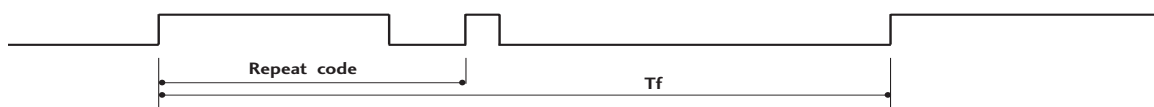

- Pirminis kodas

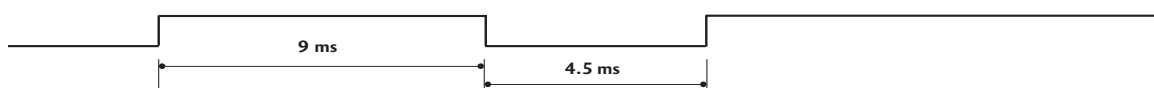

- Grįžtamasis kodas

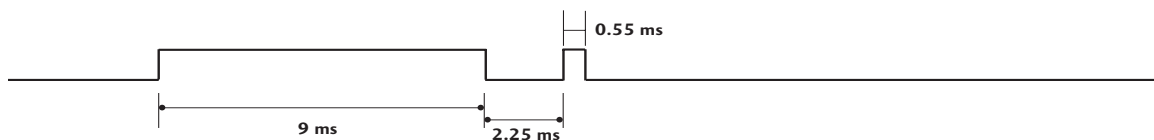

- Bito aprašymas

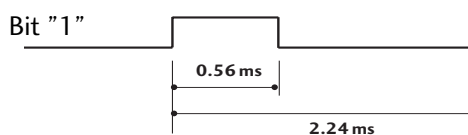
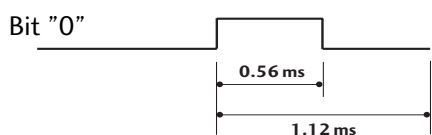

- Freimo intervalas Tf

Signalas perduodamas tol, kol spaudžiamas mygtukas.

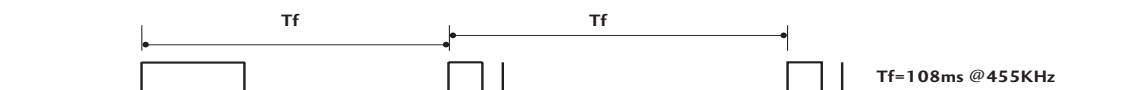

PRIEDAS

Kodas(šešiolyktainis)	Funkcija	Pastaba
08	POWER	Mygtukas R/C (maitinimas įjungta/išjungta)
0B	INPUT	Mygtukas R/C
f0	TV/RADIO	Mygtukas R/C
45	Q.MENU	Mygtukas R/C
43	MENU	Mygtukas R/C
AB	GUIDE	Mygtukas R/C
07	kairėn (< arba ◀)	Mygtukas R/C
06	dešinė (> arba ▶)	Mygtukas R/C
40	aukštyn (^ arba ▲)	Mygtukas R/C
41	žemyn (v arba ▼)	Mygtukas R/C
44	OK(⊙)	Mygtukas R/C
28	RETURN	Mygtukas R/C
AA	INFO ⓘ	Mygtukas R/C
30	AV MODE	Mygtukas R/C
02	VOL + (arba ↗ +)	Mygtukas R/C
03	VOL - (arba ↘ -)	Mygtukas R/C
00	P ^ (arba (PR + arba P +))	Mygtukas R/C
01	P v (arba (PR - arba P -))	Mygtukas R/C
1E	FAV	Mygtukas R/C
09	MUTE	Mygtukas R/C
10 ~ 19	Skaitmeniniai mygtukai 0~9	Mygtukas R/C
53	LIST	Mygtukas R/C
1A	Q.VIEW	Mygtukas R/C
72	RAUDONA	Mygtukas R/C
71	ŽALIA	Mygtukas R/C
63	GELTONA	Mygtukas R/C
61	MĖLYNA	Mygtukas R/C
20	TEXT	Mygtukas R/C
21	T.Option	Mygtukas R/C
39	SUBTITLE	Mygtukas R/C
BD	●(Record)	Mygtukas R/C
7E	SIMPLINK	Mygtukas R/C
79	RATIO(SANTYKIS)	Mygtukas R/C
0A	I/II	Mygtukas R/C
0E	SLEEP	Mygtukas R/C
26	TIME	Mygtukas R/C
2A	REVEAL	Mygtukas R/C
50	TV D/A	Mygtukas R/C
62	UPDATE	Mygtukas R/C
65	HOLD	Mygtukas R/C
70	INDEX	Mygtukas R/C

IŠORINIO VALDYMO ĮTAISO NUSTATYMAS

RS-232C montavimas

Įjunkite RS-232C jungtį į išorinį valdymo prietaisą (pvz., kompiuterį arba garso / vaizdo valdymo sistemą) ir valdykite TV funkcijas iš išorės.

Įjunkite valdymo įtaiso nuoseklųjį priedą į TV nugarėlėje esančią RS-232C jungtį

PASTABA: . RS-232C sujungimo kabelis prie TV nepridedamas.

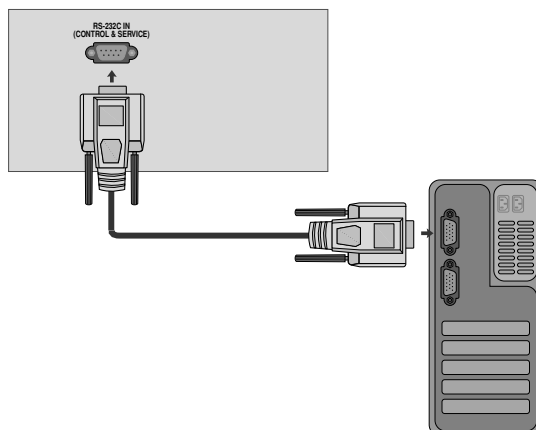

Jungties tipas; D-sub 9 kontaktų šakutė

Nr.	Kontaktų pavadinimas
1	Prijungimo nėra
2	RXD (duomenų priėmimas)
3	TXD (duomenų perdavimas)
4	DTR (galinio įrenginio pasiruošimas)
5	GND (žemė)
6	DSR (duomenų perdavimo įrangos pasiruošimas)
7	RTS (pasiruošimas perduoti)
8	CTS (pasiruošimas priimti)
9	Prijungimo nėra

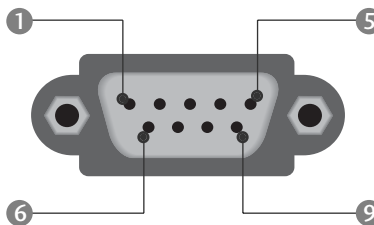

RS-232C konfigūracija

7 laidų konfigūracija (standartinis RS-232C kabelis)

	PC	TV	
RXD	2	3	TXD
TXD	3	2	RXD
GND	5	5	GND
DTR	4	6	DSR
DSR	6	4	DTR
RTS	7	8	CTS
CTS	8	7	RTS

D-Sub 9 D-Sub 9

3 laidų konfigūracija (nestandartinis kabelis)

	PC	TV	
RXD	2	3	TXD
TXD	3	2	RXD
GND	5	5	GND
DTR	4	6	DTR
DSR	6	4	DSR
RTS	7	7	RTS
CTS	8	8	CTS

D-Sub 9 D-Sub 9

PRIEDAS

ID (atpažinimo numerio) nustatymas

Ši funkcija naudojama televizoriaus atpažinimo numeriui nustatyti.

Žr. skyrių „Realusis duomenų paskirstymas“. ► p.114

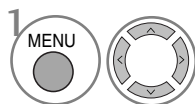
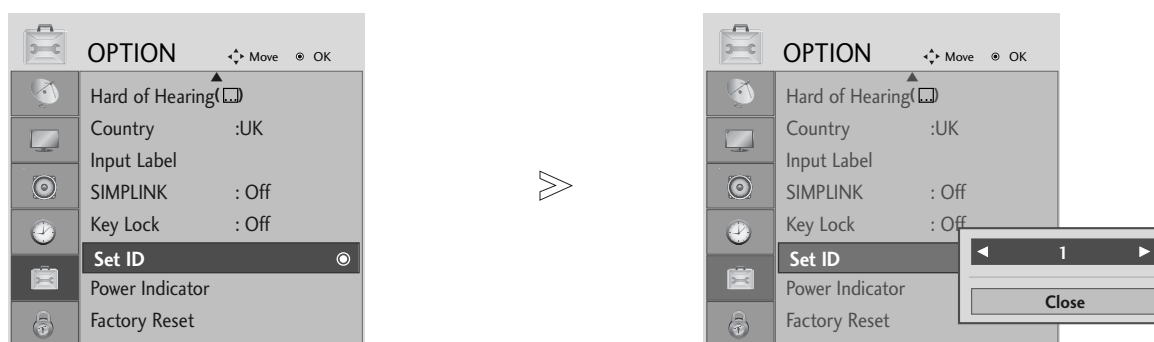

Pasirinkite **OPTION (PARINKTIS)**.

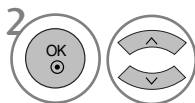

Pasirinkite **Set ID (Nustatyti ID)**.

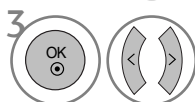

Sureguliuokite „Set ID“ (Nustatyti ID), jei norite pasirinkti norimą televizoriaus identifikavimo numerį.
SET ID (NUSTATYTI ID) reguliavimo diapazonas yra 1–99.

- Paspauskite mygtuką **RETURN (GRĮŽTI)**, jei norite pereiti į ankstesnio meniu ekraną.

Sujungimo parametrai

- Sparta bodais: 9 600 bitų/sek. (UART)
- Duomenų ilgis: 8 bitai
- Lyginumas: nėra
- Stabdos bitas: 1 bitas
- Sujungimo kodas: ASCII kodas
- Naudokite susuktą (grįžtamąjį) kabelį.

Komandų sąrašas

	1	2	DUOMENYS
	KOMANDA	KOMANDA	(šešiolyktainiai)
01. Maitinimas	k	a	00 ~ 01
02. Formatinis koeficientas	k	c	Žr. 11 2psl.
03. Ekranų išjungimas	k	d	00 ~ 01
04. Garso išjungimas	k	e	0 ~ 01
05. Garso reguliavimas	k	f	00 ~ 64
06. Kontrastiškumas	k	g	00 ~ 64
07. Šviesumas	k	h	00 ~ 64
08. Spalvingumas	k	i	00 ~ 64
09. Atspalvis	k	j	00 ~ 64
10. Ryškuma	k	k	00 ~ 64
11. Ekranu rodomų meniu pasirinkimas	k	l	00 ~ 01
12. Nuotolinio valdymo pulto blokavimas	k	m	00 ~ 01
13. Balansas	k	t	00 ~ 64
14. Spalvų temperatūra	k	u	00 ~ 02
15. Nenormali būseną	k	z	00 ~ 09
16. ISM (apsauga nuo statinio vaizdo)	j	p	Žr. 11 4psl.
17. Energijos taupymas	j	q	00 ~ 04
18. Automatinis konfigūravimas	j	u	01
19. Glodinimas	j	v	Žr. 11 4psl.
20. Derinimo komanda	m	a	Žr. 11 4psl.
21. Channel Add/Skip	m	b	00 ~ 01
22. Raktas	m	c	Key C ode
23. Nugarinio apšvietimo valdymas	m	g	00 ~ 64
24. Įvesties pasirinkimas (pagrindinio vaizdo)	x	b	Žr. 11 5 psl.

* Nustatinėjant 15 ~ 24, meniu ekrane nerodomas.

Perdavimo / priėmimo protokolas

Perdavimas

[1 komanda][2 komanda][][Set ID][][Duomenys][Cr]

- * [1 komanda] : Pirmoji komanda kontroliuoja televizorių(j,k,m arb x)
- * [2 komanda] : Antroji komanda kontroliuoja televizorių.
- * [Set ID] : Setup (nustatymo) meniu galima nustatyti pageidaujamą televizoriaus ID numerį. Nustatymo diapazonas – nuo 0 iki 99. Pasirinkus ID numerį „0“, bus valdomi visi prijungti televizoriai. Meniu televizoriaus ID numeris yra rodomas dešimtainiu skaičiumi (1 – 99), o perdavimo / priėmimo protokole – šešiolyktainiu (0 x 0 – 0 x 63).
- * [DUOMENYS] : perduoda komandų duomenis. Perduoda „FF“ duomenis, kad nustatyti komandos būklę.
- * [Cr] : Atgalinė vežimėlio eiga ASCII kodas „0x0D“
- * [] : ASCII kodas: „tarpas (0x20)“

OK (patvirtinimas)

[2 komanda][][Set ID][][OK][][Duomenys][x]

- * Kai televizorius gauna normalius duomenis, jis siunčia šiuo formatu pagrįstą ACK (patvirtinimo) signalą. Jeigu tuo metu duomenys yra skaitymo režime, televizorius nustato realiąją duomenų būseną. Jeigu duomenys yra rašymo režime, televizorius grąžina asmeninio kompiuterio duomenis.

Klaidos patvirtinimas

[2 komanda][][Set ID][][NG][][Duomenys][x]

- * Kai televizorius gauna nenormalius duomenis iš neveikiančių funkcijų arba dėl susijungimo klaidos, jis siunčia šiuo formatu pagrįstą ACK (patvirtinimo) signalą.

PRIEDAS

01. Maitinimas (komanda: k a)

- ▶ Kontroliuoti TV įjungimą / išjungimą

Perdavimas

[k][a][][Set ID][][Duomenys][Cr]

00 duomuo: maitinimas 01 duomuo: maitinimas
išjungta įjungta

Patvirtinimas

[a][][Set ID][][OK/NG][Duomenys][x]

- ▶ Patvirtina maitinimo būseną (įjungta / išjungta).

Perdavimas

[k][a][][Set ID][][FF][Cr]

Patvirtinimas

[a][][Set ID][][OK/NG][Duomenys][x]

- * Jeigu kitos funkcijos perduoda šiuo formatu pagrįstu: 0xFF " duomenis, patvirtinti duomenys reiškia kiekvienos funkcijos būseną.
- * Ekrane gali atsirasti „OK Ack.“, „Error Ack.“ ir kitos žinutės, kai televizoriaus maitinimo šaltinis yra „On“ (įjungtas).

02. Formatinis koeficientas (komanda: k c) (Pagrindinio vaizdo dydis)

- ▶ Reguluoti ekrano formatą. (Pagrindinio vaizdo formatus)
Naudodami Q.MENU (SPARTUSIS MENU) esantį „Aspect Ratio“ (Formatinis koeficientas) arba meniu PICTURE (VAIZDAS), taip pat galite reguliuoti ekrano formatą.

Perdavimas

[k][c][][Set ID][][Duomenys][Cr]

Data 01 : normalus ekranas (4:3)	05 : padidinimas2
02 : platus ekranas (16:9)	06 : standartinis
04 : padidinimas1	07 : 14:9
	09 : Just Scan

Patvirtinimas

[c][][Set ID][][OK/NG][Duomenys][x]

- * Su RGB-PC arba komponentine jungtimi galima pasirinkti 16:9 arba 4:3 ekrano formato koeficientą.
- * Režimu HDMI / Komponentinė (virš 720p) galimas „Just Scan“ (Greitai peržiūrėti).
- * Galite pasirinkti tik Original (autentiškas) Didžiosios Britanijos skaitmeniniame televiziniame tekste (MHEG-5).

03. Ekrano išjungimas (komanda: k d)

- ▶ Įjungti arba išjungti ekraną.

Perdavimas

[k][d][][Set ID][][Data][Cr]

Duomenys 00 : funkcija išjungta (vaizdas yra)
01 : funkcija įjungta (vaizdo nėra)

Patvirtinimas

[d][][Set ID][][OK/NG][Duomenys][x]

04. Garso išjungimas (komanda: k e)

- ▶ Įjungti arba išjungti garsą.

Garsą galima nutildyti ir nuotolinio valdymo pulto mygtuku MUTE.

Perdavimas

[k][e][][Set ID][][Duomenys][Cr]

00 Duomuo: funkcija įjungta (garso nėra)
01 Duomuo: funkcija išjungta (garsas yra)

Patvirtinimas

[e][][Set ID][][OK/NG][Duomenys][x]

05. Garso reguliavimas (komanda: k f)

- ▶ Reguluoti garsą.

Garsą galima reguliuoti ir nuotolinio valdymo pulto garso reguliavimo mygtukais.

Perdavimas

[k][f][][Set ID][][Duomenys][Cr]

Minimalūs duomenys: 00 – Maksimalūs duomenys: 64
Žr. skyrių „Realusis duomenų paskirstymas 1“. 1 12 psl.

Patvirtinimas

[f][][Set ID][][OK/NG][Duomenys][x]

06. Kontrastiškumas (komanda: k g)

- ▶ Reguluoti ekrano kontrastingumą.

Kontrastiškumą galima reguliuoti ir PICTURE (vaizdas) meniu.

Perdavimas

[k][g][][Set ID][][Duomenys][Cr]

Minimalūs duomenys: 00 – Maksimalūs duomenys: 64
Žr. skyrių „Realusis duomenų paskirstymas 1“. 1 14psl.

Patvirtinimas

[g][][Set ID][][OK/NG][Duomenys][x]

07. Šviesumas (komanda: k h)

- ▶ Reguluoti ekrano ryškumą

Ryškumą galima reguliuoti ir PICTURE (vaizdas) meniu.

Perdavimas

[k][h][][Set ID][][Duomenys][Cr]

Minimalūs duomenys: 00 – Maksimalūs duomenys: 64
Žr. skyrių „Realusis duomenų paskirstymas 1“. 1 12 psl.

Patvirtinimas

[h][][Set ID][][OK/NG][Duomenys][x]

08. Spalvingumas (komanda: k j)

- ▶ Reguluoti ekrano spalvingumą.

Spalvingumą galima reguliuoti ir PICTURE (vaizdas) meniu.

Perdavimas

[k][j][][Set ID][][Duomenys][Cr]

Minimalūs duomenys: 00 – Maksimalūs duomenys: 64
Žr. skyrių „Realusis duomenų paskirstymas 1“. 1 14psl.

Patvirtinimas

[j][][Set ID][][OK/NG][Duomenys][x]

09. Atspalvis (komanda: k j)

- ▶ Reguluoti ekrano atspalvį
Atspalvį galima reguliuoti ir PICTURE (vaizdas) meniu.

Perdavimas

[k][j][][Set ID][][Duomenys][Cr]

Minimalūs duomenys: 00 – Maksimalūs duomenys: 64

Žr. skyrių „Realusis duomenų paskirstymas 1“. 1 14psl.

Patvirtinimas

[j][][Set ID][][OK/NG][Duomenys][x]

10. Ryškumas (komanda: k k)

- ▶ Reguluoti ekrano aštrumą
Aštrumą galima reguliuoti ir PICTURE (vaizdas) meniu.

Perdavimas

[k][k][][Set ID][][Duomenys][Cr]

Minimalūs duomenys: 00 – Maksimalūs duomenys: 64

Žr. skyrių „Realusis duomenų paskirstymas 1“. 112psl.

Patvirtinimas

[k][][Set ID][][OK/NG][Duomenys][x]

11. Ekране rodomų meniu pasirinkimas (komanda: k l)

- ▶ Įjungti arba išjungti ekране rodomus meniu, kai TV valdomas nuotoliniu būdu

Perdavimas

[k][l][][Set ID][][Duomenys][Cr]

00 duomuo: funkcija išjungta 01 duomuo: funkcija įjungta

Patvirtinimas

[l][][Set ID][][OK/NG][Duomenys][x]

12. Nuotolinio valdymo pulto blokavimas (komanda: k m)

- ▶ Užblokuoti nuotolinio valdymo pulto ir TV priekinės plokštės valdymo mygtukus.

Perdavimas

[k][m][][Set ID][][Duomenys][Cr]

00 duomuo: funkcija išjungta 01 duomuo: funkcija įjungta

Patvirtinimas

[m][][Set ID][][OK/NG][Duomenys][x]

- * Jei nenaudojate nuotolinio valdymo, naudokite šią veikseną. Kai maitinimas įjungiamas ar išjungiamas, išorinio valdymo užrakinimas atlaisvinamas.

13. Balansas (komanda: k t)

- ▶ Reguluoti balansą.
Balansą galima reguliuoti ir AUDIO meniu.

Perdavimas

[k][t][][Set ID][][Duomenys][Cr]

Minimalūs duomenys: 00 – Maksimalūs duomenys: 64

Žr. skyrių „Realusis duomenų paskirstymas 1“. 1 14psl.

Patvirtinimas

[t][][Set ID][][OK/NG][Duomenys][x]

14. Spalvų temperatūra (komanda: k u)

- ▶ Pasirinkite vieną iš trijų automatinių spalvos reguliavimo pasirinkčių. CSM galima reguliuoti ir PICTURE (vaizdas) meniu.

Perdavimas

[k][u][][Set ID][][Duomenys][Cr]

00 duomuo: Mediumi 01: šalta 02: šilta

Patvirtinimas

[u][][Set ID][][OK/NG][Duomenys][x]

15. Nenormali būseną (komanda: k z)

- ▶ Atpažinti nenormalią būseną.

Perdavimas

[k][z][][Set ID][][FF][][Cr]

Duomenys FF: skaityti

Patvirtinimas

[z][][Set ID][][OK/NG][Duomenys][x]

00 duomuo : normali (maitinimas įjungtas, signalas yra)

01 :na signalo (maitinimas įjungtas)

02 :TV išjungimas nuotolinio valdymo

pultu

03 :TV išjungimas naudojant budėjimo funkciją

04 :TV išjungimas naudojant RS-232C funkciją

05 :nukritusi 5 V įtampa

06 :kintamosios srovės atsijungimas

07 :TV išjungimas naudojant Fan Alarm funkciją (ne visų modelių televizoriuose)

08 :TV išjungimas naudojant automatinio išjungimo funkciją

09 :TV išjungimas naudojant savaiminio išjungimo funkciją

a :Televizoriaus išjungimas nustatant AV plokštę.

- * Ši funkcija gali būti tik „nuskaitoma“.

16. ISM (apsauga nuo statinio vaizdo) (tik plazminiams televizoriams)(komanda: j p)

- ▶ Valdyti ISM režimą. ISM galima reguliuoti ir OPTION meniu.

Perdavimas

[j][p][][Set ID][][Duomenys][Cr]

Data 01: Inversion
02: Orbiter
04: White wash
08: Normal

Patvirtinimas

[p][][Set ID][][OK/NG][Duomenys][x]

17. Energijos taupymas (tik plazminiams televizoriams) (komanda: j q)

- ▶ Taupyti televizoriaus suvartojamą elektros energiją. Elektros energijos taupymą galima reguliuoti ir OPTION meniu. Ši funkcija negali būti naudojama LCD modelių televizoriuose.

Perdavimas

[j][q][][Set ID][][Duomenys][][Cr]

Min. duomenų: 00 – maks.: 04(* perduodama šešiolyktainiu kodu)

Patvirtinimas

[q][][Set ID][][OK/NG][Duomenys][x]

18. Automatinė konfigūracija (komanda: j u)

- ▶ Automatiškai sureguliuoti vaizdo padėtį ir sumažinti vaizdo virpėjimą. Veikia tik RGB (PC) režime.

Perdavimas

[j][u][][Set ID][][Duomenys][Cr]

01 Duomuo: nustatyti

Patvirtinimas

[u][][Set ID][][OK/NG][Duomenys][x]

*Realusis duomenų paskirstymas 1

00 : žingsnis 0
⋮
A : žingsnis 10
(Nustatyti ID 10)
F : žingsnis 15
(Nustatyti ID ID 15)
10 : žingsnis 16
(Nustatyti ID ID 16)
⋮
64 : žingsnis 100
⋮
6E : žingsnis 110
⋮
73 : žingsnis 115
74 : žingsnis 116
⋮
C7 : žingsnis 199
⋮
FE : žingsnis 254
FF : žingsnis 255

*Realusis duomenų paskirstymas 2

00 : -40
01 : -39
02 : -38
⋮
28 : 0
⋮
4E : +38
4F : +39
50 : +40

19. Glodinimas (komanda: j v)

- ▶ Norint sureguliuoti glodinimą.

Perdavimas

[j][v][][Set ID][][Duomenys][Cr]

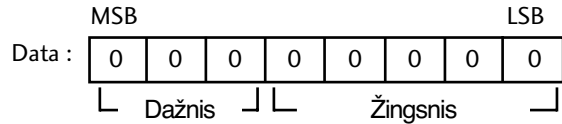

Dažnis : 0 120Hz
1 200Hz
2 500Hz
3 1.2kHz
4 3kHz
5 7.5kHz
6 12kHz

Žingsnis (Dažnio duomenys):

ž. „Faktinių duomenų atvaizdavimas 3„ Žr. 115 psl.

Patvirtinimas

[v][][Set ID][][OK/NG][Duomenys][x]

* Suvienodinti komandos išraišką

7	6	5	4	3	2	1	0	Frequency
0	0	0						120Hz
0	0	1						200Hz
0	1	0						500Hz
0	1	1						1.2KHz
1	0	0						3KHz
1	0	1						7.5KHz
1	1	0						12KHz

7	6	5	Žingsnis					OSD vertė
			4	3	2	1	0	
			0	0	0	0	0	-24
		
			0	1	1	1	1	0
		
			1	1	1	1	1	24

Ex) Norėdami nustatyti 500 Hz dažnį ir -20 vertę OSD meniu, žr. „Faktinių duomenų atvaizdavimas 3“ ir suraskite žingsnio vertę, lygią -20.
010 (500 Hz) 00011(3 žingsnis) => 01000011 => 43 (šešiolyktainis): [j][v][][Set ID](Nustatyti ID)[][43][Cr]

*3 dažnio bitai ir 5 žingsnio bitai sudaro 8 bitus (1 baitą). Pakeisti 8 bitus šešiolyktainiu kodu.

20. Derinimo komanda (komanda: m a)

- Pasirinkite tokio fizinio numerio kanalą

Perdavimas
[m][a][][Set ID][][Duomenys0][][Duomenys1][][Duomenys2][Cr]

00 duomuo : Aukšti kanalo duomenys

01 duomuo : Žemi kanalo duomenys

pvz. Nr. 47 -> 00 2F (2FH)
Nr. 394 -> 01 88 (188H),
DTV Nr. 0 -> Nesvarbu

02 duomuo : 0x00 : ATV, 0x10 : DTV, 0x20 : Radio

Kanalo duomenų diapazonas

Analoginis – Min: 00 ~ Maks.: 63 (0~99)

Skaitmeninis – Min: 00 ~ Maks.: 3E7 (0~999)

Patvirtinimas

[a][][Set ID][][OK/NG][Duomenys][x]

Duomenys Min: 00 ~ Max: 7DH

21. Channel Add/Skip (komanda: m b)

- Ši funkcija įgalina praleisti įrašytas programas.

Perdavimas

[m][b][][Set ID][][Data][Cr]

00 duomuo : Skip

01 duomuo : Add

Patvirtinimas

[b][][Set ID][][OK/NG][Data][x]

22. Raktas (komanda: m c)

- Nusiųsti informacijos paieškos nuotolinį kodą.

Perdavimas

[m][c][][Set ID][][Duomenys][Cr]

Duomuo: Klavišo kodai – Žr. 108 psl.

Patvirtinimas

[c][][Set ID][][OK/NG][Duomenys][x]

23. Nugarinio apšvietimo valdymas(komanda: m g) (Tik LCD televizoriams)

- Norint valdyti nugarinį apšvietimą.

Perdavimas

[m][g][][Set ID][][Duomenys][Cr]

Duomenys: min. duomenų: 00 – maks. 64 (*
perduodama šešioliktainiu kodu)

Patvirtinimas

[g][][Set ID][][OK/NG][Duomenys][x]

24. Įvesties pasirinkimas (komanda: x b) (Pagrindinio vaizdo įvestis)

- Norint išrinkti pagrindinio vaizdo įvesties šaltinį.

Perdavimas

[x][b][][Set ID][][Duomenys][Cr]

Duomuo: Struktūra

MSB				LSB			
0	0	0	0	0	0	0	0
└─ Išorinė įvestis ─┘				└─ Įvesties numeris ─┘			

Išorinė įvestis				Duomuo
0	0	0	0	DTV
0	0	0	1	Analoginė
0	0	1	0	AV
0	1	0	0	Komponentinė
0	1	1	0	RGB
1	0	0	1	HDMI

Įvesties numeris				Duomuo
0	0	0	0	1 įvestis
0	0	0	1	2 įvestis
0	0	1	0	3 įvestis

Patvirtinimas

[b][][Set ID][][OK/NG][Duomenys][x]

* Realūs duomenų paskirstymas 3 (Glodinimas)

Žingsnis	: OSD	Žingsnis	: OSD
00	: -24	16	: 1
01	: -23	17	: 3
02	: -21	18	: 4
03	: -20	19	: 6
04	: -18	20	: 7
05	: -16	21	: 9
06	: -15	22	: 10
07	: -13	23	: 12
08	: -12	24	: 13
09	: -10	25	: 15
10	: -8	26	: 16
11	: -7	27	: 18
12	: -5	28	: 19
13	: -4	29	: 21
14	: -2	30	: 22
15	: 0	31	: 24

LG Electronics Inc.