

Téléviseur LCD | Téléviseur plasma

MANUEL DE L'UTILISATEUR

MODÈLES DE TÉLÉVISEUR LCD

22/26LG1***
32/37LG1***
42/47LG1***
22/26LG3***
32/37LG3***
42/47LG3***
32LG5***
37/42LG5***
47/52LG5***

MODÈLES DE TÉLÉVISEUR PLASMA

32PC5***
42PG1***
50PG1***
42PG2***
50PG2***

Lire attentivement ce manuel avant de procéder à l'utilisation de votre ensemble.

Conservez-le à portée de main pour pouvoir vous y reporter ultérieurement.

Notez le numéro de série et le numéro du modèle, qui figurent sur la plaque signalétique fixée à l'arrière du poste. Votre revendeur vous les demandera pour le service après vente.

UTILISATION DU NOYAU DE FERRITE (Cette fonction n'est pas disponible pour tous les modèles.)

Un noyau de ferrite peut être utilisé pour réduire l'onde électromagnétique au moment du branchement du cordon d'alimentation. Plus le noyau de ferrite est proche de la fiche d'alimentation, plus son action sera efficace.

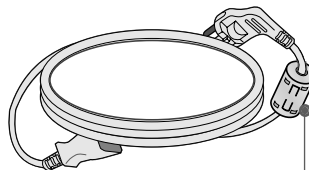

Installez le noyau à proximité de la fiche d'alimentation.

ACCESSOIRES

Assurez-vous que les accessoires suivants sont fournis avec votre téléviseur. S'il vous manque un ou plusieurs de ces accessoires, veuillez contacter le distributeur qui vous a vendu l'appareil.

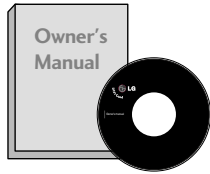

Mode d'emploi

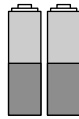

Piles

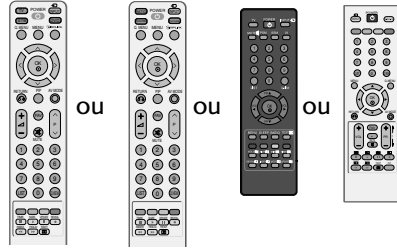

Télécommande

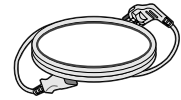

Cordon d'alimentation

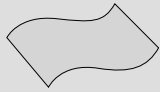

Chiffon doux

Nettoyez l'écran avec ce chiffon.

Cette fonction n'est pas disponible pour tous les modèles.

* Si la surface externe comporte des traces de doigts ou des taches, nettoyez-la avec un chiffon doux spécial.

Évitez de frotter lorsque vous tentez d'éliminer une tache. Vous risquez de rayer ou de décolorer la surface.

uniquement 22LG1***, 22LG3***



Dispositif de rangement des câbles

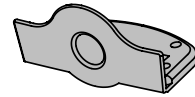

Capot de protection

Modèles de TÉLÉVISEUR PLASMA

Dispositif de rangement des câbles



(uniquement 42/50PG1***)

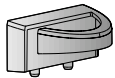

(uniquement 42/50PG2***)

uniquement 32PC5***



4 Protège-câbles
Voir page 12



Support
(Voir page 16)

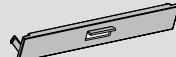

Couvercle
(Voir page 19)



Capot de protection



Support de câbles
(42PG1***, 42PG2***:x1,
50PG1***, 50PG2***:x2)



Boulons pour l'assemblage du socle
(Voir page P.12)
(42PG1***, 42PG2***:x4)

Noyau de ferrite



Cette fonction n'est pas disponible pour tous les modèles.

Modèles de TÉLÉVISEUR LCD

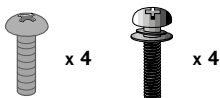

Boulons pour l'assemblage du socle (Voir page 11)
(uniquement 32/37/42LG5***,
26/32/37/42LG1***,
26/32/37/42LG3***)

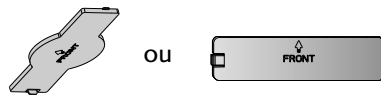

Capot de protection

(uniquement 26/32/42LG1***,
26/32/42LG3***,
32/42LG5***)



vis (Voir page 12)

TABLE DES MATIÈRES

ACCESSOIRES	1
-------------------	---

PRÉPARATION

COMMANDES DU PANNEAU AVANT.....	4
INFORMATIONS SUR LE PANNEAU ARRIÈRE	7
INSTALLATION DU SOCLE	11
VEUILLEZ INSTALLER LA TELEVISION AVEC PRECAUTION POUR EVITER QU'ELLE NE TOMBE....	13
COUVERTURE DU PANNEAU ARRIÈRE POUR LA DISPOSITION DES CÂBLES	14
SUPPORT EMERILLON	17
Positionnement de l'écran.....	17
Emplacement	17
Système de sécurité Kensington	17
Installation du socle	18
Montage au mur : Installation horizontale	18
SI VOUS N'UTILISEZ PAS LE PIED A POSER.....	19
Raccordement à une antenne	20

CONFIGURATION D'UN APPAREIL EXTERNE

CONFIGURATION DU RÉCEPTEUR HD	21
Branchement d'un DVD.....	24
Branchement d'un magnétoscope	27
CONFIGURATION ÉCOUTEURS	30
CONFIGURATION D'UNE AUTRE SOURCE AUDIO/VIDÉO	31
STÉRÉO EXTERNE.....	32
CONFIGURATION SORTIE AV (OUTPUT AV)	32
CONFIGURATION D'UN PC.....	33
-Configuration de l'écran pour le mode PC	36

UTILISATION DU TÉLÉVISEUR/ CONTRÔLE DES CHAÎNES

Fonctions des touches de la télécommande	40
Mise sous tension du téléviseur	48
Sélection des programmes	48
Réglage du volume	48
MENU RAPIDE	49
SÉLECTION ET RÉGLAGE DES MENUS À L'ÉCRAN	50

Mémorisation des chaînes.....	51
Programmation manuelle.....	52
Réglage de précision.....	53
Assigning a Station Name	54
Préampli	55
Edition des programmes	56
Chaînes préférées.....	57
Table des programmes	58
 SIMPLINK	59
Blocage Touches	61
MODE AV	62

RÉGLAGES DE L'IMAGE

Regarder l'image PIP (Image incrustée)	63
RÉGLAGE DE LA TAILLE DE L'IMAGE (FORMAT D'IMAGE)	64
RÉGLAGES PRÉDÉFINIS DE L'IMAGE	
- Mode image – Réglages prédéfinis	66
- Réglages automatique de la tonalité de couleur (Chaud / Moyen / Froid)	67
RÉGLAGE MANUEL DE L'IMAGE	
- Mode image - Option Utilisateur	68
- Tonalité de couleur - Option Utilisateur	69
XD - TECHNOLOGIE D'OPTIMISATION DE L'IMAGE	70
Avancé : GAMMA	71
AVANÇÉ : MODE DE FILM	72
MODE ADVANCED (AVANÇÉ) - BLACK LEVEL (NIVEAU NOIR)	73
PROTECTION DES YEUX	74
MODE PICTURE RESET (Réglage usine)	75
ISM Method (Réduction de la rémanence à l'écran) (Méthode ISM)	76
MODE IMAGE ECONOMIE D'ENERGIE	77
VOYANT D'ALIMENTATION	77
Réinitialisation des réglages d'usine.	78

RÉGLAGES DU SON ET DE LA LANGUE

NIVELAGE AUTO VOLUME (VOLUME AUTO).....	79
RÉGLAGES PRÉDÉFINIS DU SON – MODE DU SON	80
RÉGLAGES DU SON – MODE UTILISATEUR.....	81
Balance	82
ACTIVATION ET DÉSACTIVATION DES	
HAUT-PARLEURS	83
Sélection de la sortie audio	84
I/II	
- Réception Stéréo/Bilingue	85
- Réception NICAM	86
- Sélection de la sortie audio.....	86
Sélection de la langue pour l’affichage écran	87

RÉGLAGE DE L’HEURE

Horloge	88
ACTIVATION ET DÉSACTIVATION DE L’HORLOGE	89
RÉGLAGE DE LA MINUTERIE DE VEILLE	90
RÉGLAGE DE LA MISE EN VEILLE AUTOMATIQUE .	91

TÉLÉTEXTE

Pour activer/désactiver le télétexte.....	92
Texte SIMPLE	92
Texte TOP	93
FASTEXT	93
Fonctions télétexte spéciales	94

ANNEXE

DÉPANNAGE	95
ENTRETIEN	97
SPÉCIFICATIONS DE L’APPAREIL	98
PROGRAMMATION DE LA TÉLÉCOMMANDE ..	102
Codes IR	104
Installation du système de commande externe ..	107

PRÉPARATION

COMMANDES DU PANNEAU AVANT

- Le schéma ci-dessous est une représentation simplifiée du panneau avant. Le matériel représenté peut être quelque peu différent de votre téléviseur.
- Si votre produit est entouré d'un film de protection, enlevez-le et nettoyez le produit avec un chiffon de polissage.

Modèles de TÉLÉVISEUR PLASMA: 42/50PG1 ***

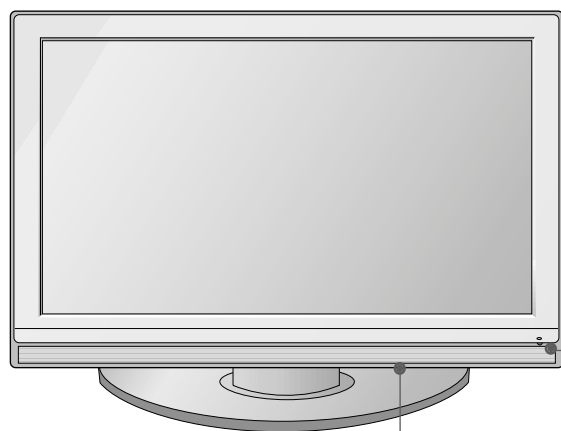

Capteur de la télécommande

VOYANT DE MISE SOUS TENSION/STANDBY (VEILLE)

- S'éclaire en rouge lorsque le téléviseur est en mode veille.
- S'éclaire en vert lorsque le téléviseur est allumé.

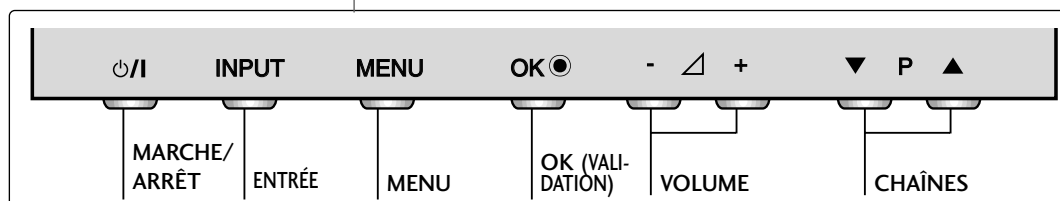

Modèles de TÉLÉVISEUR PLASMA: 42/50PG2***

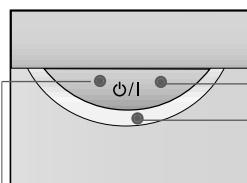
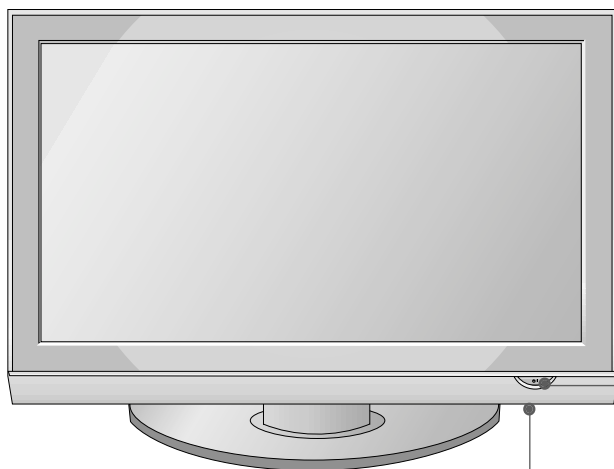

Récepteur de la télécommande

MARCHE/ARRÊT

VOYANT D'ALIMENTATION/VEILLE

- S'éclaire en rouge lorsque le téléviseur est en mode veille.
- S'éclaire en vert lorsque le téléviseur est allumé.

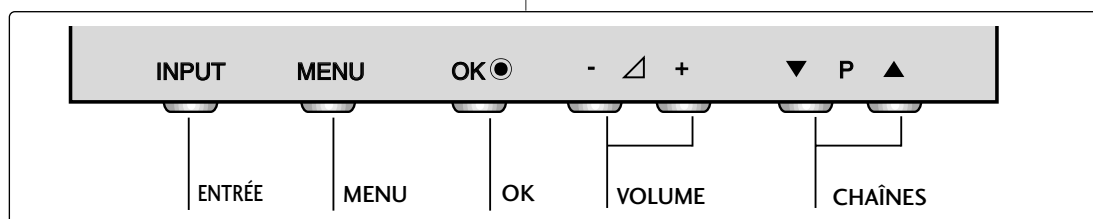

Modèles de TÉLÉVISEUR PLASMA: 32PC5***

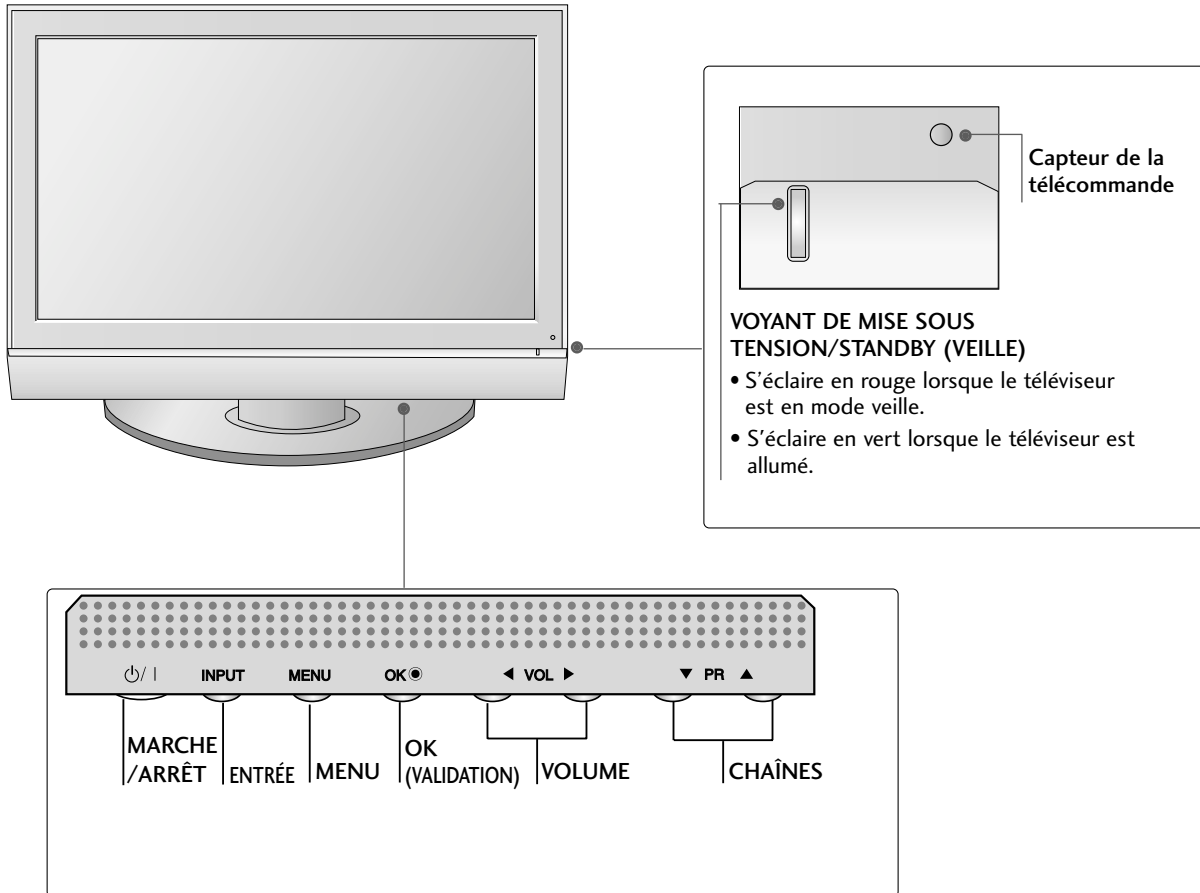

PRÉPARATION

Modèles de téléviseur LCD : 22LG1***, 22LG3***

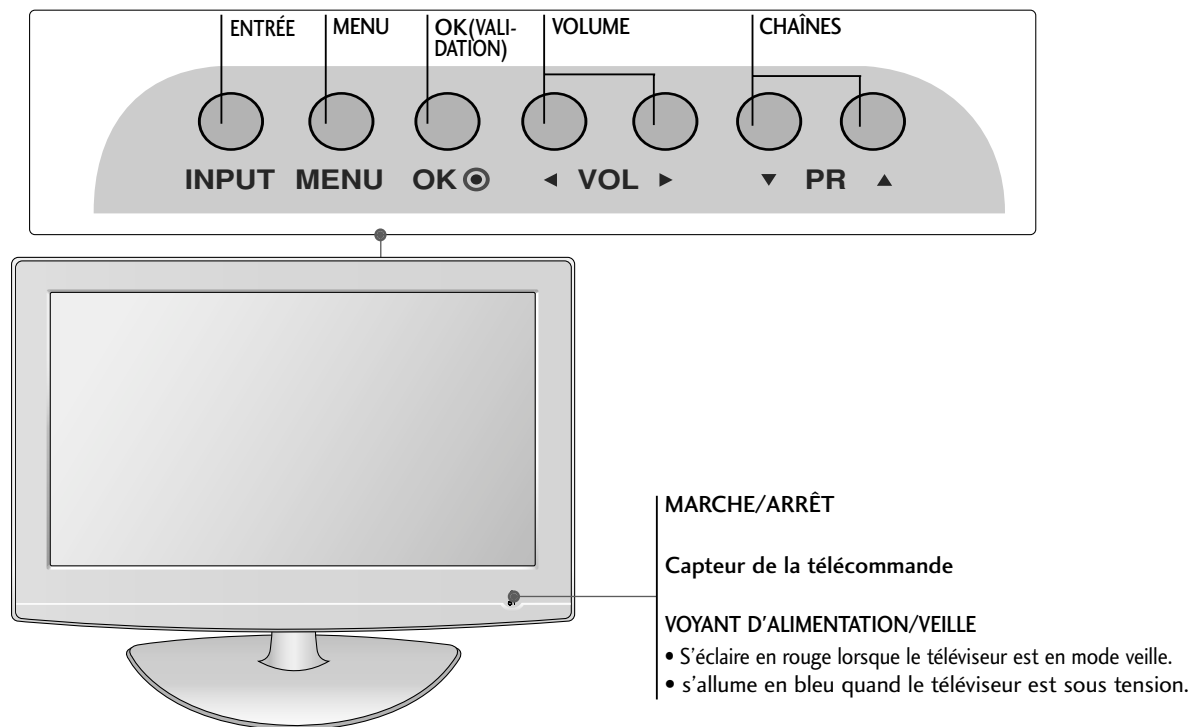

Modèles de téléviseur LCD: 26/32/37/42/47LG1***, 26/32/37/42/47LG3***, 32/37/42/47/52LG5***

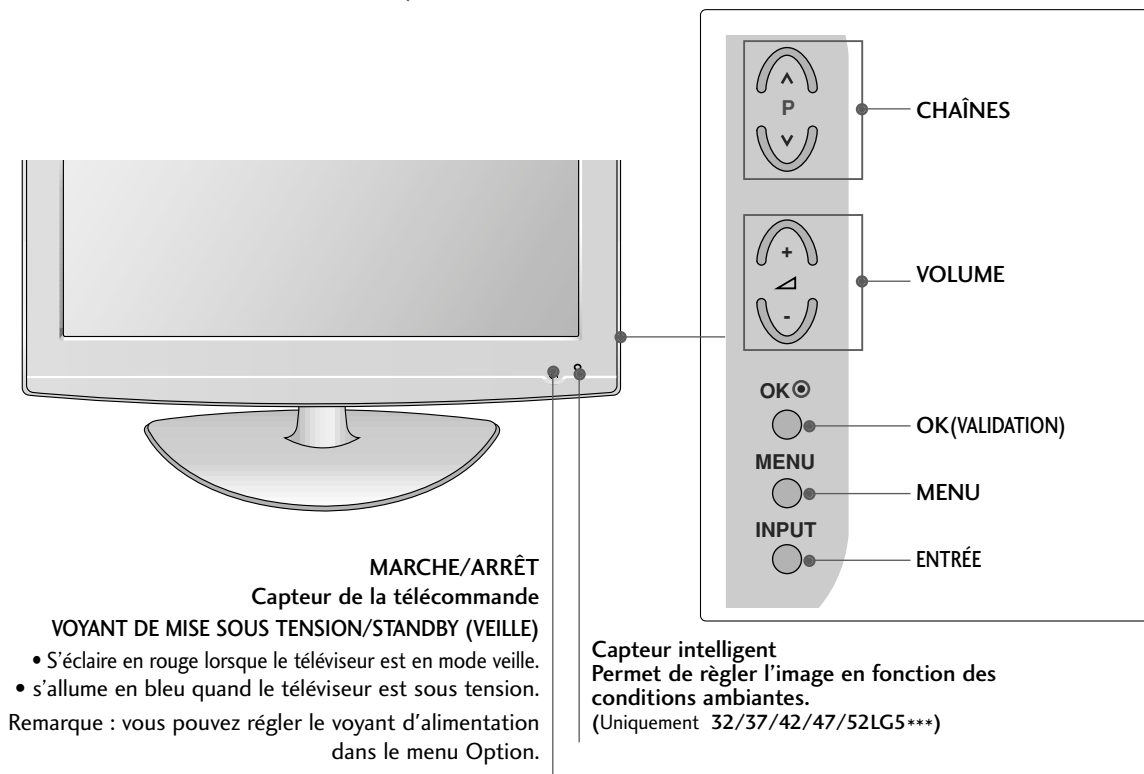

INFORMATIONS SUR LE PANNEAU ARRIÈRE

- L'image peut être différente de celle affichée sur votre téléviseur.

Modèles de TÉLÉVISEUR PLASMA

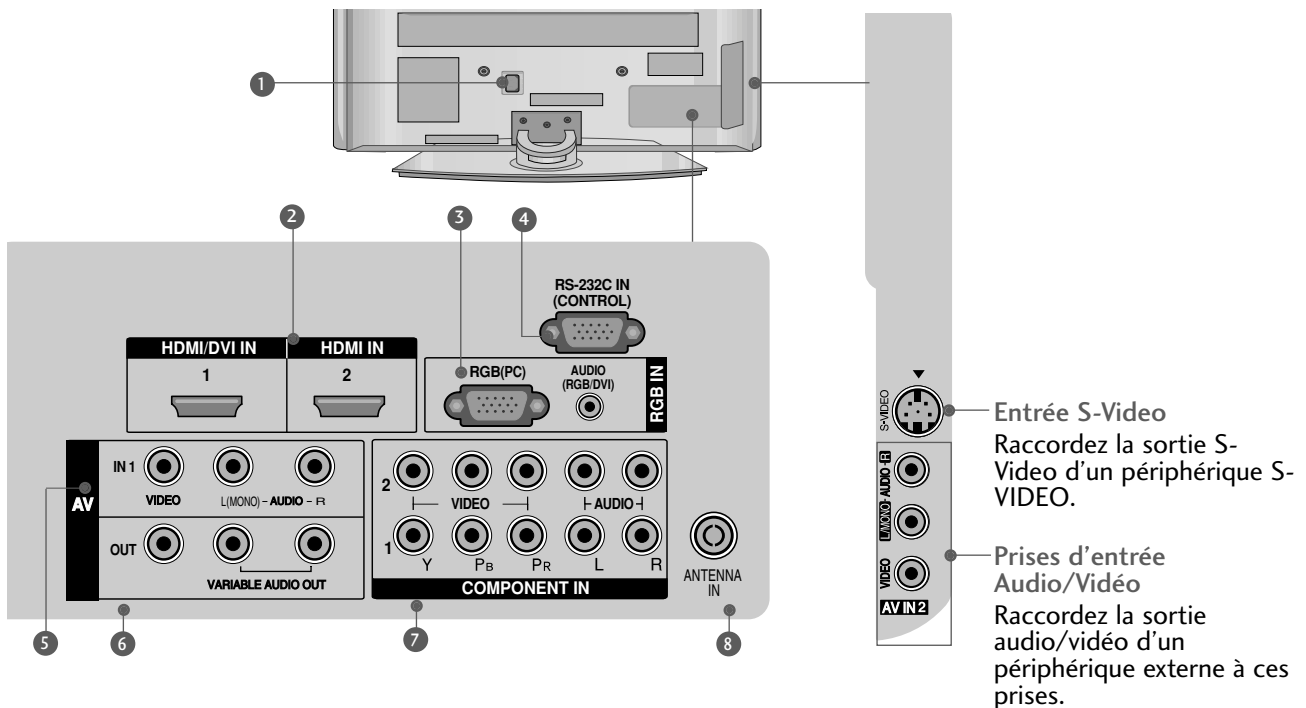

- 1** Prise du cordon d'alimentation
Ce téléviseur fonctionne sur courant alternatif (CA). La tension est indiquée sur la page des Spécifications. N'essayez jamais d'utiliser ce téléviseur sur courant continu (CC).
- 2** Entrée HDMI
Raccordez un signal HDMI à l'entrée HDMI IN. Vous pouvez également raccorder un signal DVI (VIDÉO) au port HDMI/DVI à l'aide d'un câble DVI-HDMI.
- 3** Entrée RGB/Audio
Reliez la sortie moniteur d'un PC au port d'entrée approprié.
- 4** Port d'entrée RS-232C (CONTRÔLE)
Raccordez cette entrée au port RS-232C d'un ordinateur.
(Cette fonction n'est pas disponible pour tous les modèles.)
- 5** Péritel euroconnecteur (AV IN 1)
Raccordez l'entrée ou la sortie de la prise Péritel d'un périphérique externe à ces prises.
- 6** Sortie AV
Reliez l'audio/vidéo dans des plots de l'autre TV ou le moniteur aux prises sortie AV du téléviseur.
Sortie Variable Audio
Raccordez un amplificateur externe ou un caisson de graves à votre système son surround.
- 7** Entrée composantes
Raccordez un appareil audiovisuel en composantes à ces prises.
- 8** Entrée antenne
Connectez des signaux numériques en liaison radio à cette prise.

INFORMATIONS SUR LE PANNEAU ARRIÈRE

- L'image peut être différente de celle affichée sur votre téléviseur.

uniquement 32PC5***

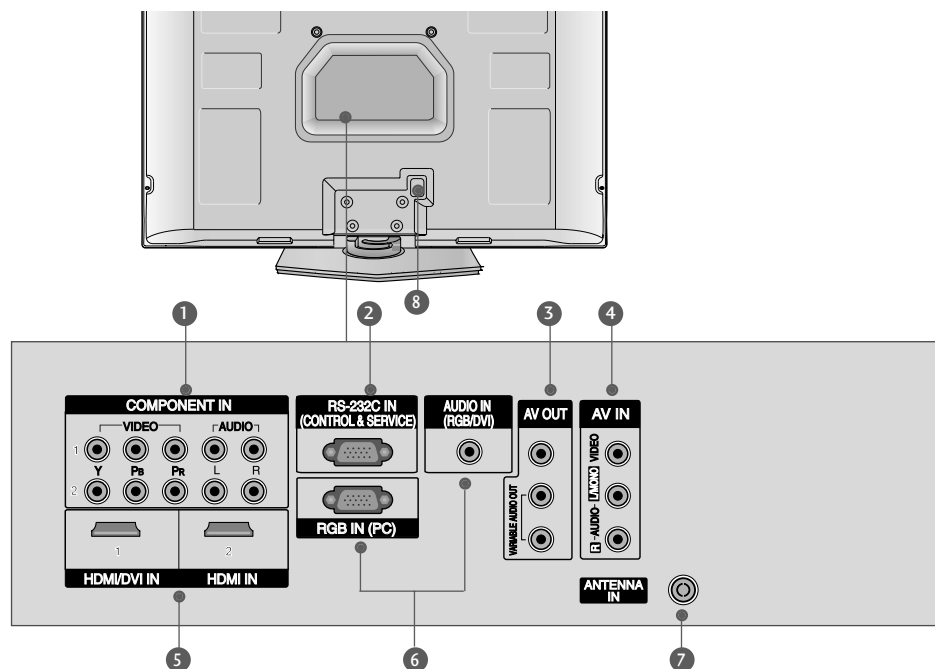

- 1 Entrée Component**
Connectez votre télécommande câblée à ce port.
- 2 RS-232C Input (CONTROL&SERVICE) Port**
Connect the serial port of the control devices to the RS-232C jack.
- 3 Sortie AV**
Reliez l'audio/video dans des plots de l'autre TV ou le moniteur aux prises sortie AV du téléviseur.
Sortie Variable Audio
Raccordez un amplificateur externe ou un caisson de graves à votre système son surround.
- 4 Périel euroconnecteur(AV IN 1)**
Raccordez l'entrée ou la sortie de la prise Périel d'un périphérique externe à ces prises.
- 5 Entrée HDMI**
Connectez le signal HDMI à la borne HDMI IN. Vous pouvez également connecter le signal DVI (VIDEO) au port HDMI/DVI à l'aide du câble DVI à HDMI.
- 6 Entrée RGB/Audio**
Reliez la sortie moniteur d'un PC au port d'entrée approprié.
- 7 Entrée antenne**
Connectez des signaux numériques en liaison radio à cette prise.
- 8 Prise du cordon d'alimentation**
Ce téléviseur fonctionne en alimentation en alternatif (CA). La tension est indiquée à la section Spécifications. Ne jamais faire fonctionner le téléviseur en courant continu (CC).

Modèles de téléviseur LCD

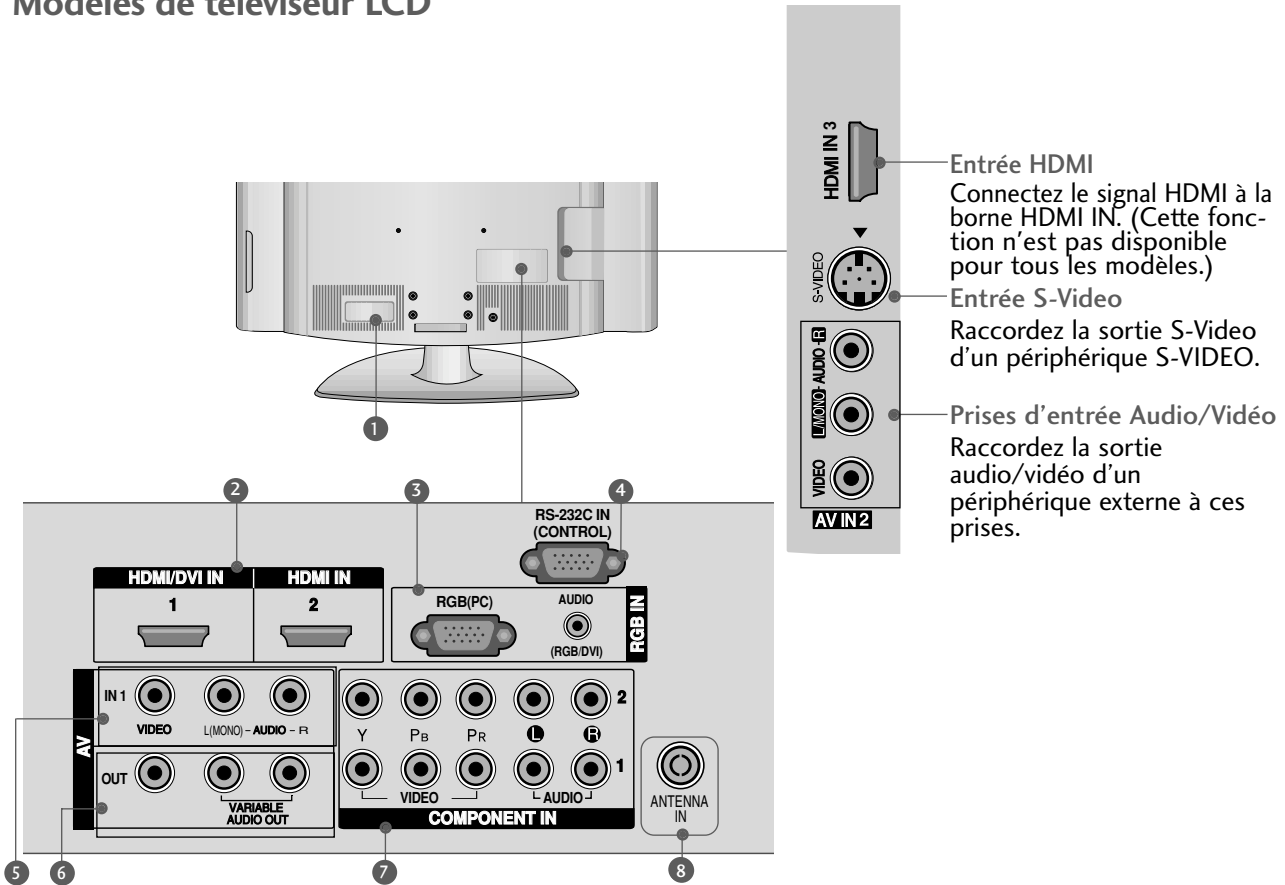

1 Prise du cordon d'alimentation

Ce téléviseur fonctionne en alimentation en alternatif (CA). La tension est indiquée à la section Spécifications. Ne jamais faire fonctionner le téléviseur en courant continu (CC).

2 Entrée HDMI

Connectez le signal HDMI à la borne HDMI IN. Vous pouvez également connecter le signal DVI (VIDEO) au port HDMI/DVI à l'aide du câble DVI à HDMI.

3 Entrée RGB/Audio

Reliez la sortie moniteur d'un PC au port d'entrée approprié.

4 Port d'entrée RS-232C (CONTRÔLE)

Raccordez le port de série des périphériques de contrôle à la prise RS-232C. (Cette fonction n'est pas disponible pour tous les modèles.)

Entrée HDMI

Connectez le signal HDMI à la borne HDMI IN. (Cette fonction n'est pas disponible pour tous les modèles.)

Entrée S-Video

Raccordez la sortie S-Video d'un périphérique S-VIDEO.

Prises d'entrée Audio/Vidéo

Raccordez la sortie audio/vidéo d'un périphérique externe à ces prises.

5 Périel euroconnecteur (AV IN 1)

Raccordez l'entrée ou la sortie de la prise Périel d'un périphérique externe à ces prises.

6 Sortie AV

Reliez l'audio/video dans des plots de l'autre TV ou le moniteur aux prises sortie AV du téléviseur.

Sortie Variable Audio

Raccordez un amplificateur externe ou un caisson de graves à votre système son surround.

7 Entrée Component

Connectez votre télécommande câblée à ce port.

8 Entrée antenne

Connectez des signaux numériques en liaison radio à cette prise.

INFORMATIONS SUR LE PANNEAU ARRIÈRE

- L'image peut être différente de celle affichée sur votre téléviseur.

uniquement 22LG1***, 22LG3***

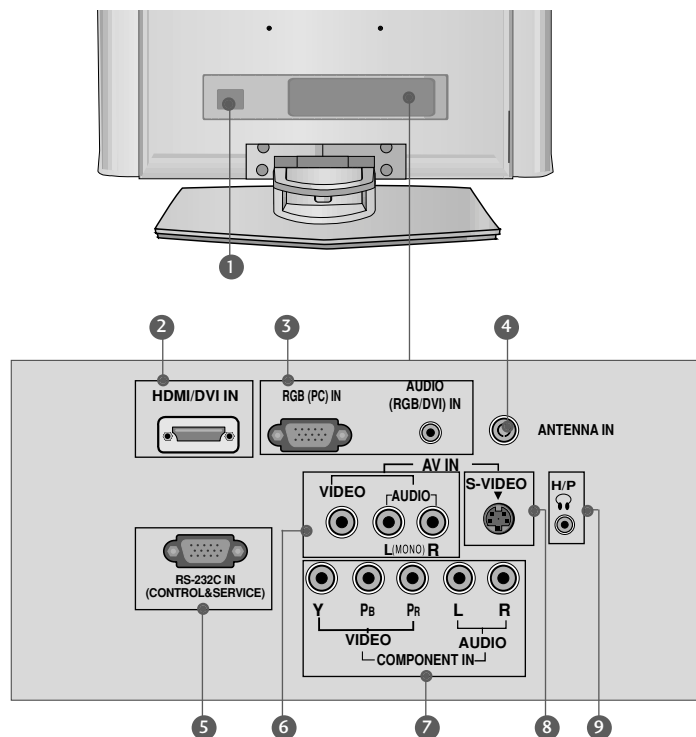

- 1 Prise du cordon d'alimentation**
Ce téléviseur fonctionne en alimentation en alternatif (CA). La tension est indiquée à la section Spécifications. Ne jamais faire fonctionner le téléviseur en courant continu (CC).
- 2 Entrée HDMI**
Connectez le signal HDMI à la borne HDMI IN. Vous pouvez également connecter le signal DVI (VIDEO) au port HDMI/DVI à l'aide du câble DVI à HDMI.
- 3 Entrée RGB/Audio**
Reliez la sortie moniteur d'un PC au port d'entrée approprié.
- 4 Entrée antenne**
Connectez des signaux numériques en liaison radio à cette prise.
- 5 Port d'entrée RS-232C (CONTRÔLE/SERVICE)**
Raccordez le port de série des périphériques de contrôle à la prise RS-232C.
- 6 Périitel euroconnecteur**
Raccordez l'entrée ou la sortie de la prise Périitel d'un périphérique externe à ces prises.
- 7 Entrée Component**
Connectez votre télécommande câblée à ce port.
- 8 Entrée S-Video**
Raccordez la sortie S-Video d'un périphérique S-VIDEO.
- 9 Entrée Écouteurs**

INSTALLATION DU SOCLE MODÈLES DE TÉLÉVISEUR LCD:

26/32/37/42LG1***, 26/32/37/42LG3***, 32/37/42LG5***

- L'image peut être différente de celle affichée sur votre téléviseur.
- Lorsque vous assemblez le pied de bureau, vérifiez que l'écrou est complètement serré (dans le cas contraire, le produit pourrait basculer après son installation). Si vous serrez exagérément l'écrou, l'écrou pourrait dévier de la pièce de serrage de l'écrou.

- 1** Couchez avec précaution l'écran de télévision sur une surface rembourrée pour éviter d'abimer l'écran.

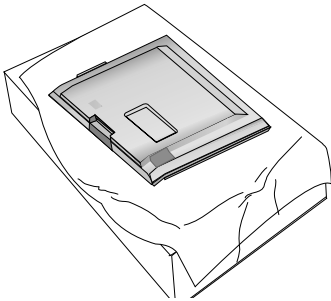

- 2** Fixez le pied de la télévision au support.

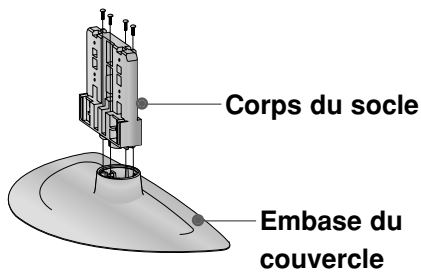

- 3** Montez la télévision comme indiqué.

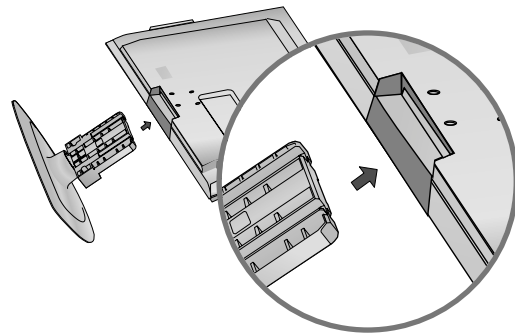

- 4** Fixez fermement à l'aide des 4 vis en utilisant les orifices prévus à cet effet, situés à l'arrière de la télévision.

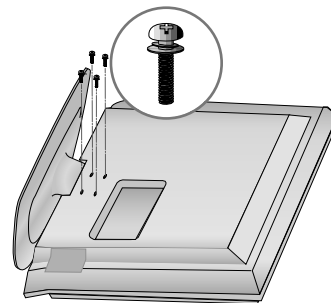

(Uniquement 22LG1***, 22LG3***)

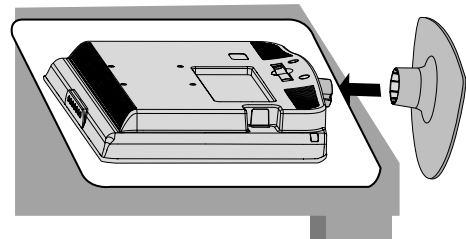
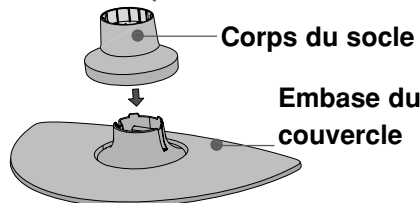
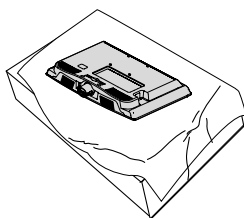

- 1** Couchez avec précaution l'écran de télévision sur une surface rembourrée pour éviter d'abimer l'écran.

- 2** Fixez le pied de la télévision au support. Insérez le corps du socle dans la base jusqu'au dé clic.

- 3** Montez la télévision comme indiqué.

PRÉPARATION

INSTALLATION DU SOCLE

Modèles de téléviseur plasma (Uniquement 42PG1***, 42PG2***, 32PC5***)

- L'image peut être différente de celle affichée sur votre poste de télévision.
- Lorsque vous assemblez le pied de bureau, vérifiez que l'écrou est complètement serré (dans le cas contraire, le produit pourrait basculer après son installation). Si vous serrez exagérément l'écrou, l'écrou pourrait dévier de la pièce de serrage de l'écrou.

- 1 Couchez avec précaution l'écran de télévision sur une surface rembourrée pour éviter d'abimer l'écran.

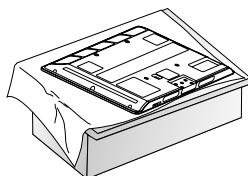

- 2 Montez la télévision comme indiqué.

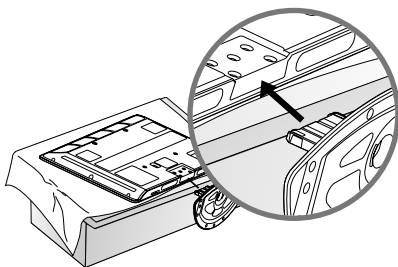

- 3 Fixez fermement à l'aide des 4 vis en utilisant les orifices prévus à cet effet, situés à l'arrière de la télévision.

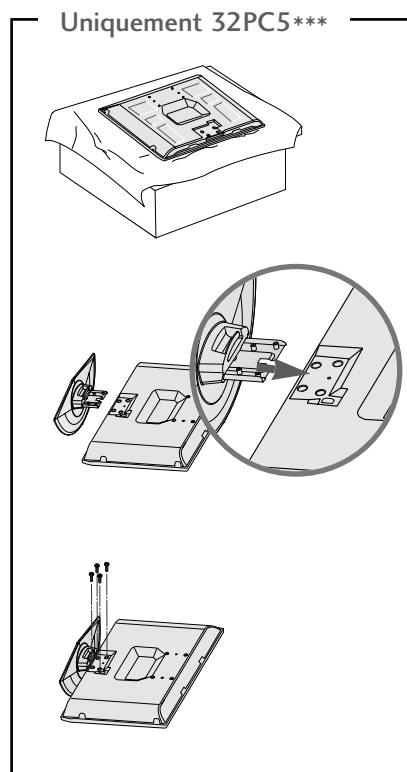
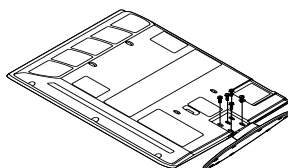

RATTACHER LA TV À UN MEUBLE

(Uniquement 26/32/42LG1***, 26/32/42LG3***, 32/42LG5***)

La TV doit être rattachée à un meuble pour qu'elle ne soit pas secouée vers l'avant ou l'arrière, ce qui pourrait produire des blessures ou endommager le produit. Utilisez seulement une vis de fixation.

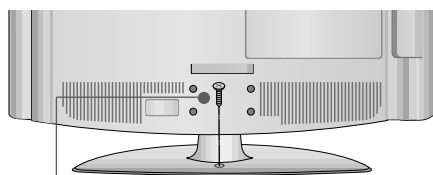

1 -vis
(fourni en tant qu'élément du produit)

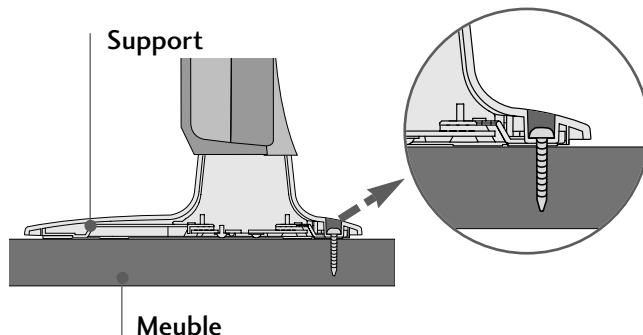

⚠ AVERTISSEMENT

- Pour empêcher la TV de tomber par terre, la TV devrait être solidement attachée au plancher/mur selon les instructions d'installation. Incliner, secouer, ou basculer la machine peut causer des dommages.

VEUILLEZ INSTALLER LE TÉLÉVISEUR AVEC PRÉCAUTION POUR ÉVITER QU'IL NE TOMBE.

- Pour pouvoir fixer le téléviseur au mur, vous devrez vous procurer le matériel nécessaire.
 - Placez le téléviseur près du mur afin d'éviter qu'il tombe si on le pousse.
 - Les consignes présentées ci-après décrivent comment installer votre téléviseur en toute sécurité en le fixant au mur, afin d'éviter qu'il tombe si on le pousse. Ce système évitera que le téléviseur bascule vers l'avant et provoque des blessures.
- Il permettra également d'éviter que votre appareil soit endommagé. Vérifiez qu'aucun enfant ne grimpe sur le téléviseur ou ne s'y suspende.

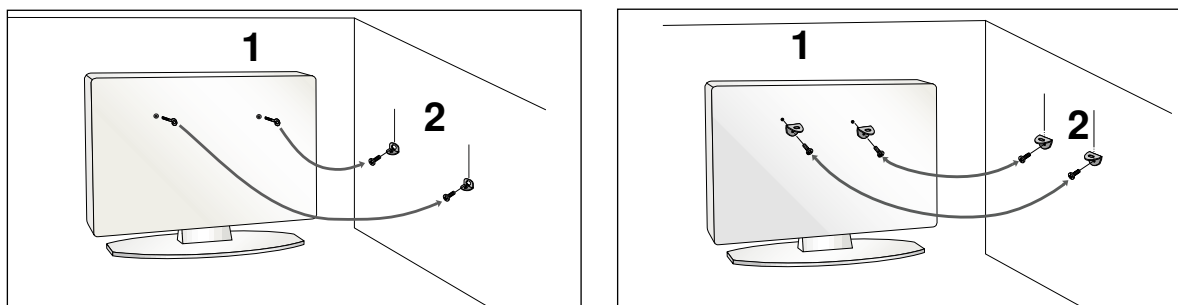

- 1 Utilisez les boulons à œil ou les supports/boulons du téléviseur pour fixer l'appareil au mur, comme indiqué dans l'illustration ci-dessous.
(Si votre téléviseur comporte des boulons à œillet, dévissez-les.)
* Insérez les boulons à œil ou les supports/boulons du téléviseur, puis serrez-les solidement dans les orifices supérieurs.
- 2 Fixez les supports muraux à l'aide des boulons. Ajustez la hauteur du support fixé au mur.

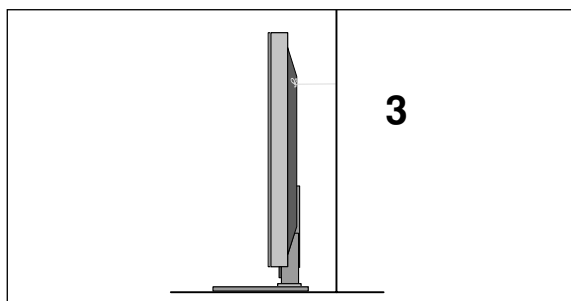

- 3 Utilisez une corde solide pour attacher l'appareil.
Pour plus de sécurité, la corde doit être tendue jusqu'à être parfaitement horizontale entre le mur et l'appareil.

! REMARQUE

- ▶ Retirer la corde avant de déplacer l'appareil.
- ▶ Utiliser un support ou un meuble assez grand et solide pour supporter la taille et le poids de l'appareil.
- ▶ Pour utiliser le téléviseur en toute sécurité, veiller à ce que le support fixé au mur soit à la même hauteur que celui du téléviseur.

PRÉPARATION

Modèles de téléviseur plasma 42/50PG1***

- 1 Raccordez les câbles.
Pour raccorder un appareil supplémentaire, reportez-vous à la section dédiée à la configuration des appareils externes.

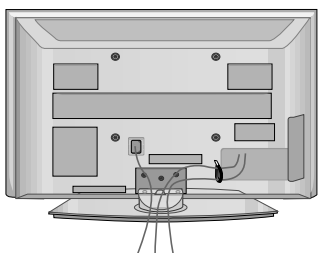

- 2 Installez le **DISPOSITIF DE RANGEMENT DES CÂBLES** comme indiqué.

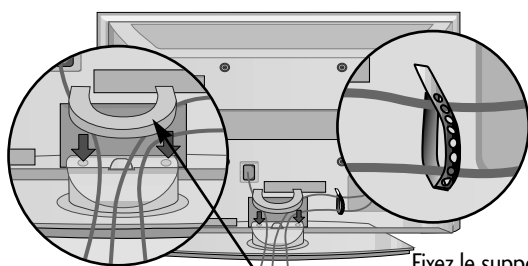

Dispositif de rangement des câbles

Fixez le support de câbles comme indiqué et regroupez les câbles.

42/50PG2***

- 1 Raccordez les câbles.
Pour raccorder un appareil supplémentaire, reportez-vous à la section dédiée à la configuration des appareils externes.

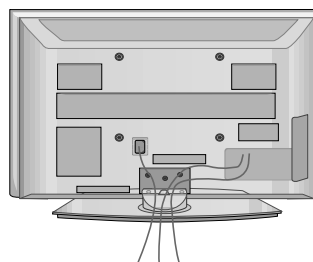

- 2 Installez le **DISPOSITIF DE RANGEMENT DES CÂBLES** comme indiqué.

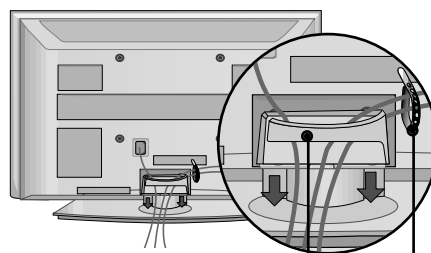

Dispositif de rangement des câbles

Fixez le support de câbles comme indiqué et regroupez les câbles.

Comment retirer le dispositif de rangement des câbles

Tenez le **DISPOSITIF DE RANGEMENT DES CÂBLES** avec les deux mains et tirez-le vers le haut.

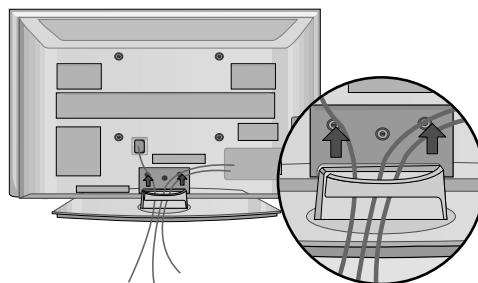
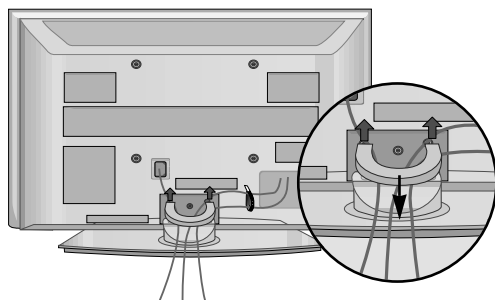

* Pour le modèle 42PG1***, appuyez sur le centre de la pince de rangement des câbles puis soulevez-la.

! REMARQUE

- Ne vous servez pas du **DISPOSITIF DE RANGEMENT DES CÂBLES** pour soulever le téléviseur.
-Si l'appareil tombe, vous risquez de vous blesser ou d'endommager l'appareil.

Uniquement 32PC5***

Reportez-vous aux schémas ci-dessous.

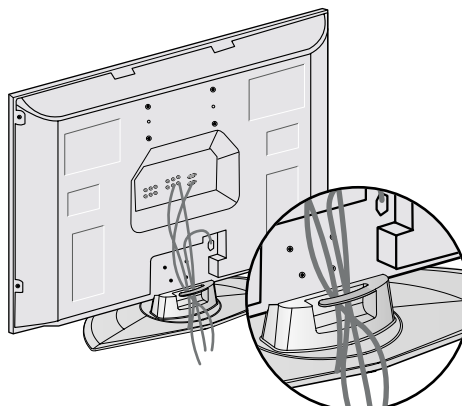

COUVERTURE DU PANNEAU ARRIÈRE POUR LA DISPOSITION DES CÂBLES

Modèles de téléviseur LCD

- 1 Raccordez les câbles.
Pour raccorder un équipement supplémentaire, veuillez vous reporter à la section de configuration des équipements externes.

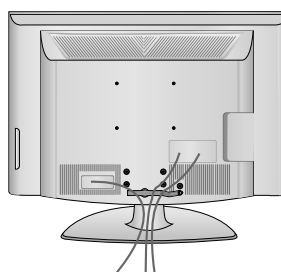

- 2 Ouvrez la **PINCE DE GESTION DES CÂBLES** comme illustré, et organisez les câbles.

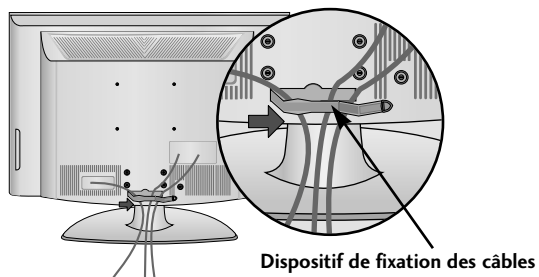

- 3 Fixez la **PINCE DE GESTION DES CÂBLES** comme illustré.

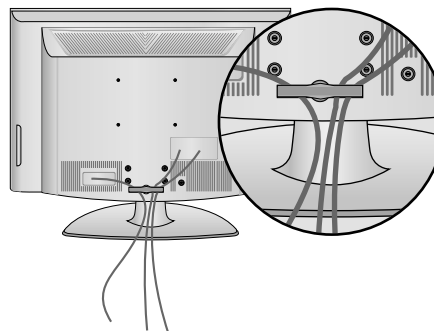

! REMARQUE

- Ne pas utiliser le **DISPOSITIF DE FIXATION DES CÂBLES** pour soulever la télévision.
- Si l'appareil tombe, vous risquez de vous blesser ou d'endommager l'appareil.

COUVERTURE DU PANNEAU ARRIÈRE POUR LA DISPOSITION DES CÂBLES

Uniquement 22LG1***, 22LG3***

- 1 Raccordez les câbles.
Pour raccorder un équipement supplémentaire, veuillez vous reporter à la section de configuration des équipements externes.

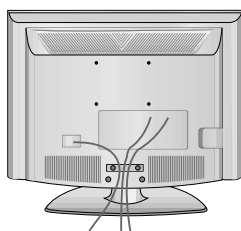

- 2 Installez le **DISPOSITIF DE FIXATION DES CÂBLES** comme indiqué.

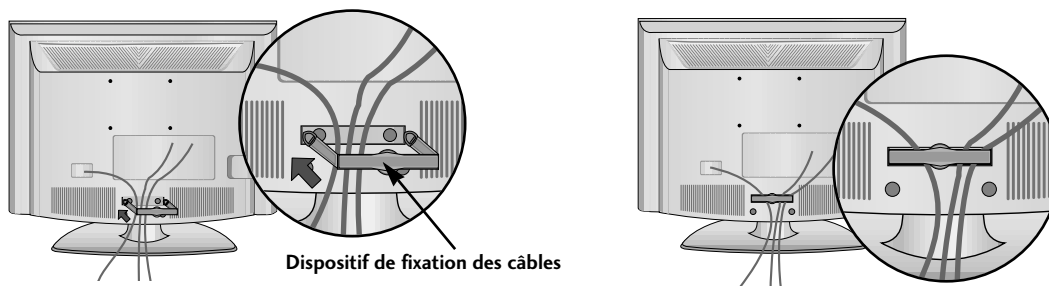

Dispositif de fixation des câbles

Comment retirer l'ATTACHE DU PROTÈGE-CÂBLES ?

- Tenez l'ATTACHE DU PROTÈGE-CÂBLES avec les deux mains, puis tirez-la vers le haut.

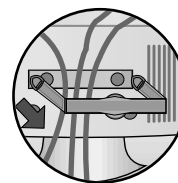

! REMARQUE

- Ne pas utiliser le **DISPOSITIF DE FIXATION DES CÂBLES** pour soulever la télévision.
-Si l'appareil tombe, vous risquez de vous blesser ou d'endommager l'appareil.

DISPOSITION DU CÂBLE D'ALIMENTATION (Uniquement 32PC5***)

Après avoir connecté le câble d'alimentation au terminal d'entrée AC, retirer le boulon du couvercle arrière et fixer le câble d'alimentation à l'arrière de la TV à l'aide du support prévu à cet usage.

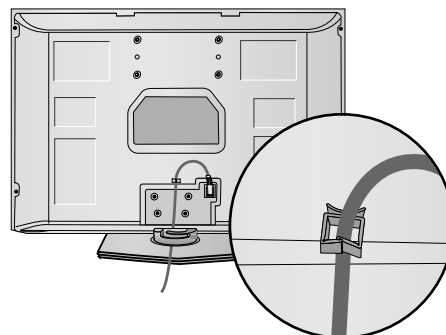

SUPPORT EMERILLON

Cette fonction n'est pas disponible pour tous les modèles.

Après avoir installé la TV, vous pouvez en ajuster manuellement la position de 20 degrés vers la gauche ou la droite pour l'adapter à votre position de regard.

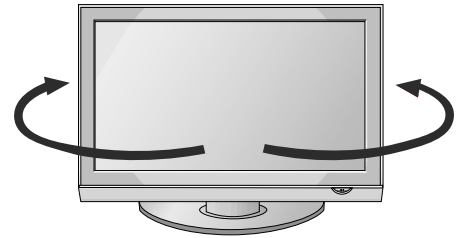

POSITIONNEMENT DE L'ÉCRAN

(Uniquement 22LG1***, 22LG3***)

- L'image peut être différente de celle affichée sur votre poste de télévision.
- Essayez différentes positions de l'écran pour un confort maximal.

• Amplitude de l'inclinaison

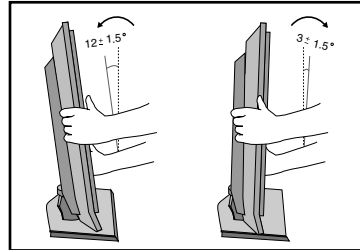

EMPLACEMENT (Uniquement 22LG1***, 22LG3***)

Placer le téléviseur de sorte que l'écran ne soit exposé à aucune lumière vive directe. Veiller également à éliminer toute source de vibrations, d'humidité, de poussière ou de chaleur excessive et à disposer le téléviseur de façon à permettre une libre circulation de l'air. Ne jamais obstruer les orifices d'aération situés sur le couvercle arrière.

Si le téléviseur doit être installé sur un mur, fixer l'interface de fixation murale standard VESA (en option) à l'arrière de l'appareil.

Fixer solidement le support de fixation murale (en option) sur le mur, afin d'éviter la chute du téléviseur.

SYSTÈME DE SÉCURITÉ KENSINGTON (Uniquement 22LG1***, 22LG3***)

- Le téléviseur est équipé, sur son panneau arrière, d'un connecteur pour système de sécurité Kensington. Connectez le câble du système de sécurité Kensington comme indiqué ci-dessous.
- Pour de plus amples informations sur l'installation et l'utilisation du système de sécurité Kensington, reportez-vous au mode d'emploi de celui-ci.
Pour de plus amples informations, visitez <http://www.kensington.com>, page d'accueil du site Web de la société Kensington. Kensington vend des systèmes de sécurité destinés aux équipements électroniques de valeur tels que ordinateurs bloc-notes et projecteurs LCD.

Remarque :

- Le système de sécurité Kensington est un accessoire en option.

Remarque :

- a. Si le téléviseur est froid au toucher, un léger "papillotement" peut se produire à la mise sous tension.
Cela est tout à fait normal et votre téléviseur n'est pas défectueux.
- b. Quelques minuscules défauts se présentant sous la forme de points rouges, verts ou bleus peu-vent apparaître à l'écran. Toutefois, cela n'altèrent en rien les performances du moniteur.
- c. Évitez de toucher l'écran LCD ou d'y laisser le doigt appuyé.
Vous risqueriez de provoquer des effets de distorsion temporaires sur l'écran.

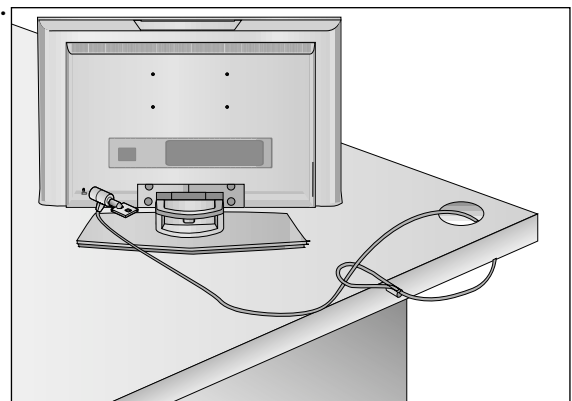

PRÉPARATION

- Vous pouvez installer ce téléviseur sur le mur, sur un bureau, etc.
- Le téléviseur est conçu pour être installé à l'horizontale.

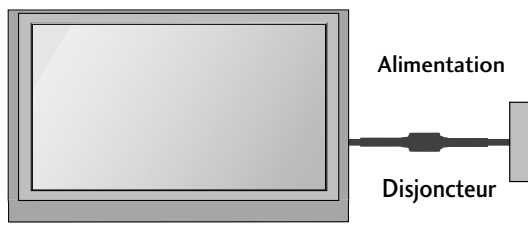

MISE A LA TERRE

Assurez-vous de raccorder ce téléviseur à la terre afin d'éviter les chocs électriques. Si la mise à la terre n'est pas possible, demandez à un électricien qualifié d'installer un disjoncteur indépendant. N'essayez pas de mettre cet appareil à la terre en le raccordant à des câbles téléphoniques, à un paratonnerre ou à des tuyaux de gaz.

INSTALLATION DU SOCLE

Afin de permettre une aération suffisante, l'espace minimum requis est de 10 cm de chaque côté du téléviseur.

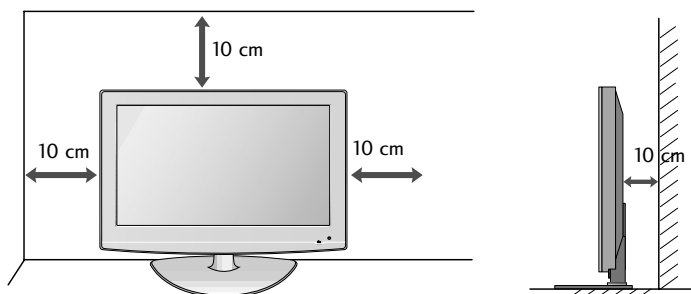

MONTAGE AU MUR : INSTALLATION HORIZONTALE

Afin de permettre une aération suffisante, l'espace minimum requis est de 10 cm de chaque côté du téléviseur. Nous recommandons que vous utilisiez un support de montage mural de la marque LG si vous souhaitez monter le TV (téléviseur) au mur.

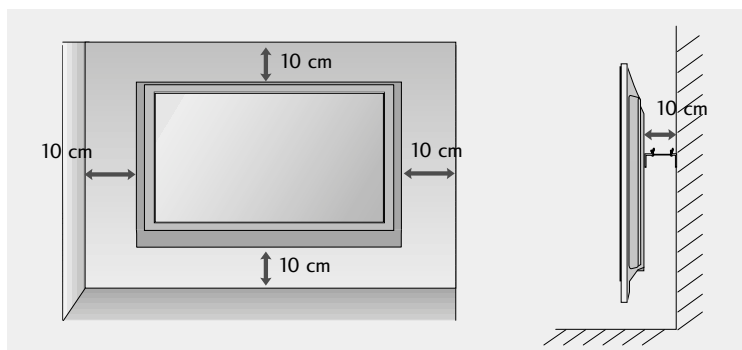
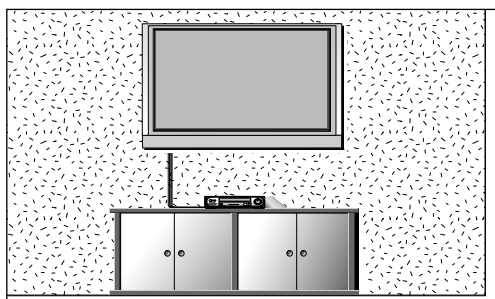

SI VOUS N'UTILISEZ PAS LE SOCLE SUR PIED

Lors de la fixation de l'unité au mur, utilisez le capot de protection destiné à l'installation sur pied.
MODÈLES DE TÉLÉVISEUR PLASMA

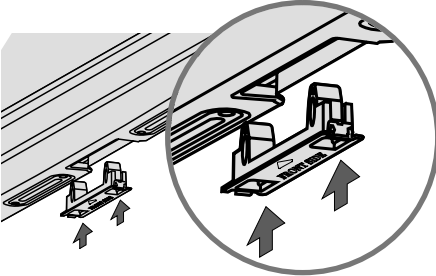

ou

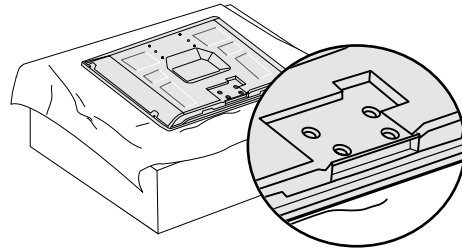

Insérez le couvercle de protection dans le téléviseur jusqu'au « clic ».

MODÈLES DE TÉLÉVISEUR LCD

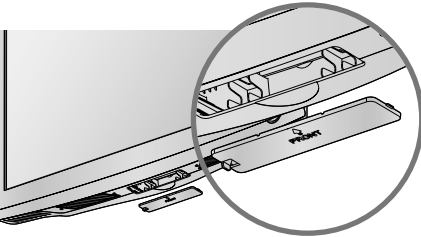

ou

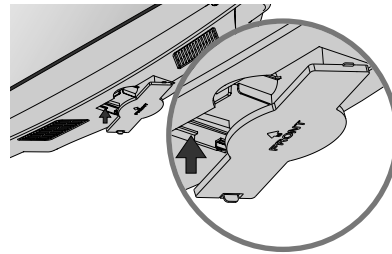

Uniquement 22LG3***

1 Desserrez les vis du téléviseur.

2 Pliez la charnière, puis tirez-la vers l'arrière.

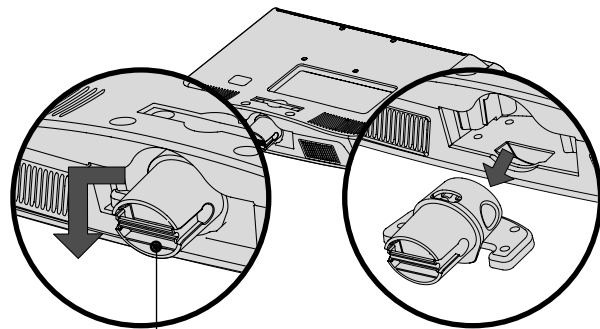
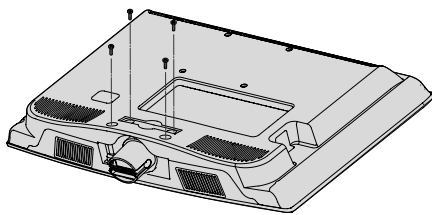

HINGE BODY

3 Insérez le panneau de protection dans le téléviseur.

4 Fixez fermement à l'aide des 4 vis en utilisant les orifices prévus à cet effet, situés à l'arrière de la télévision.

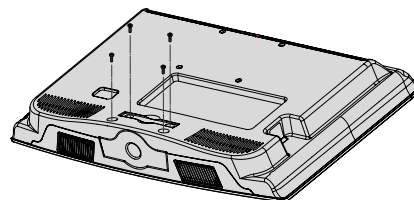
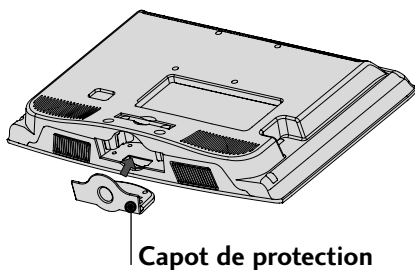

PRÉPARATION

- Ne jamais brancher le cordon d'alimentation avant d'avoir terminé de raccorder tous les équipements pour ne pas endommager l'appareil.

RACCORDEMENT À UNE ANTENNE

- Afin d'obtenir la meilleure qualité d'image, réglez la direction de l'antenne.
- Le câble et le convertisseur d'antenne ne sont pas fournis.

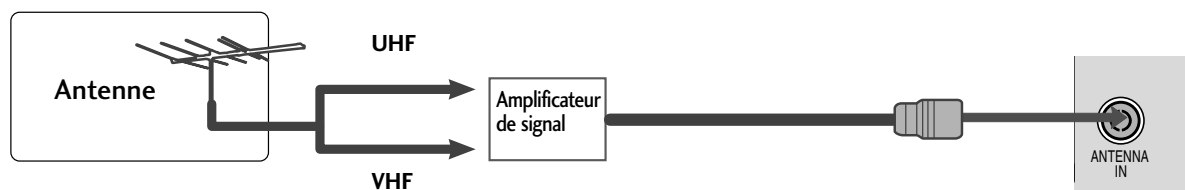
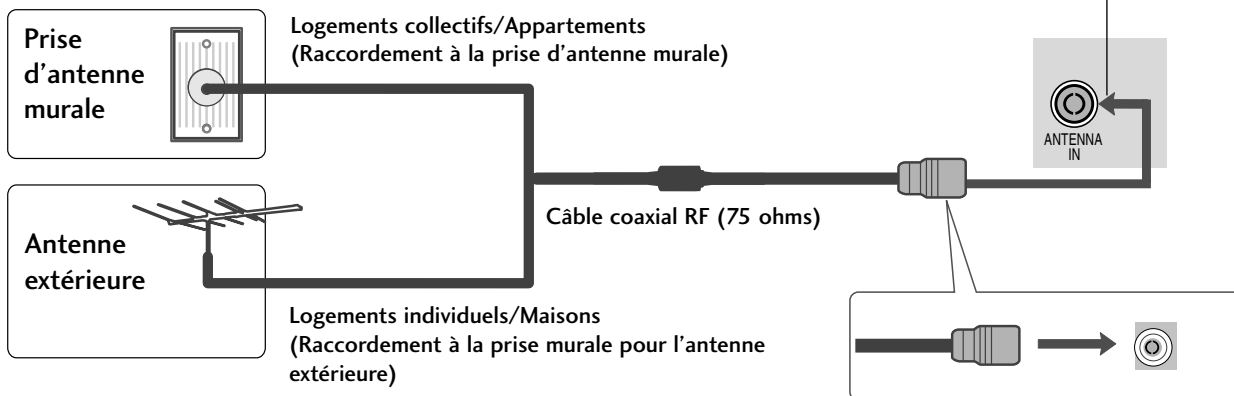
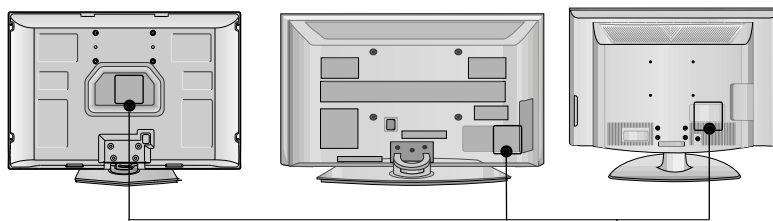

- Pour recevoir une image de meilleure qualité dans les zones où le signal est faible, installez un amplificateur de signal sur l'antenne comme indiqué ci-dessus.
- Pour acheminer le signal vers deux téléviseurs, utilisez un séparateur de signal d'antenne.

CONFIGURATION D'UN APPAREIL EXTERNE

- Ne jamais brancher le cordon d'alimentation avant d'avoir terminé de raccorder tous les appareils pour ne pas les endommager.
- Cette section consacrée à la CONFIGURATION DES EQUIPEMENTS EXTERNES présente avant tout des schémas pour les modèles de télévision plasma.
- L'image peut être différente de celle affichée sur votre téléviseur.

CONFIGURATION DU RÉCEPTEUR HD

Raccordement avec un câble composantes

- 1 Raccordez les prises de sortie vidéo (Y, PB, PR) du décodeur numérique aux prises d'entrée **COMPONENT IN VIDEO** du téléviseur.
- 2 Raccordez la sortie audio du décodeur numérique aux prises d'entrée **COMPONENT IN AUDIO** du téléviseur.
- 3 Allumez le décodeur numérique (reportez-vous au manuel d'utilisation de l'appareil).
- 4 Sélectionnez la source d'entrée **Composantes 1** à l'aide de la touche **INPUT** de la télécommande.
Si vous êtes connectés sur la prise **COMPONENT IN2** située sur le panneau avant, sélectionnez la source d'entrée **Composantes 2** (à l'exception du 22LG3***).

Signal	Composantes	HDMI1/DVI, HDMI2(A l'exception du 22LG3***), HDMI3(Uniquement 32/37/42/47/52LG5***)
480i/576i	Oui	Non
480p/576p	Oui	Oui
720p/1080i	Oui	Oui
1080p	Oui	Oui
	(uniquement 50Hz, 60Hz)	(24Hz, 30Hz, 50Hz, 60Hz)
		(22LG3***- uniquement 50Hz, 60Hz)

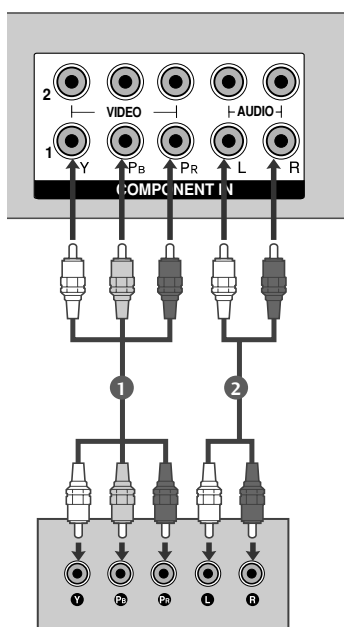

Uniquement 22LG3***

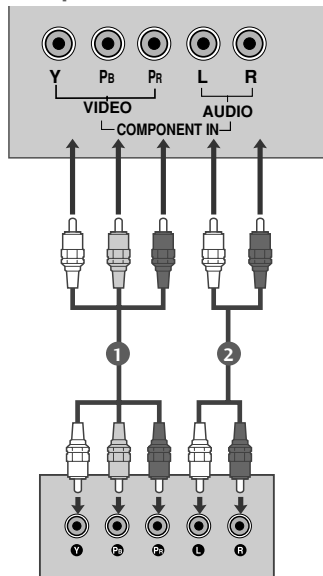

Uniquement 32PC5***

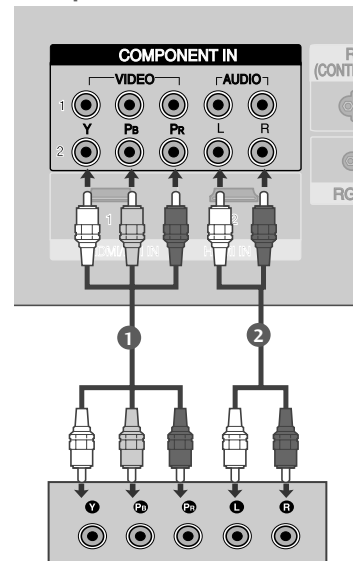

Raccordement avec un câble HDMI-DVI

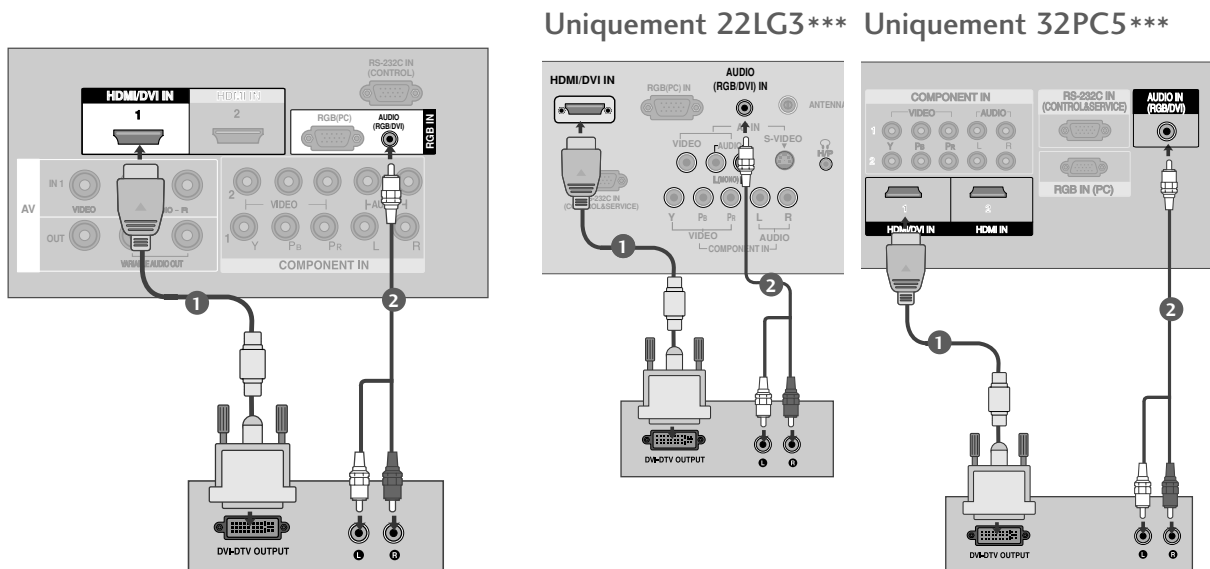

- 1 Raccordez le décodeur numérique à la prise d'entrée **HDMI/DVI IN 1** du téléviseur.
- 2 Raccordez la sortie audio du décodeur numérique à la prise d'entrée **AUDIO (RGB/DVI)** du téléviseur.
- 3 Allumez le décodeur numérique (reportez-vous au manuel d'utilisation de l'appareil).
- 4 Sélectionnez la source d'entrée **HDMI1/DVI** à l'aide de la touche **INPUT** de la télécommande.

! REMARQUE

- ▶ La source HDMI2 (à l'exception du 22LG3***), HDMI3 (Uniquement 32/37/42/47/52LG5***) ne supporte pas la source DVI.
- ▶ Si l'ordinateur est muni d'une sortie DVI et non d'une sortie HDMI, il est nécessaire d'effectuer un raccordement audio indépendant.
- ▶ Si l'ordinateur n'est pas compatible avec Auto DVI, vous devez régler correctement la résolution de sortie.

CONFIGURATION D'UN APPAREIL EXTERNE

BRANCHEMENT D'UN DVD

Raccordement avec un câble composantes

- 1 Raccordez les prises de sortie vidéo (Y, Pb, Pr) du DVD sur les prises d'entrée **COMPONENT IN VIDEO** du téléviseur.
- 2 Raccordez les sorties audio du DVD aux prises d'entrée **COMPONENT IN AUDIO** du téléviseur.
- 3 Mettez votre lecteur DVD sous tension, puis insérez un DVD.
- 4 Sélectionnez la source d'entrée **Component 1** à l'aide de la touche **INPUT** de la télécommande. Si vous êtes connectés sur la prise **COMPONENT IN 2** située sur le panneau avant, sélectionnez la source d'entrée **Component 2** (A l'exception du 22LG3***).
- 5 Reportez-vous au Manuel du lecteur DVD pour suivre les instructions de fonctionnement.

Entrées vidéo composante

Vous pouvez améliorer la qualité de l'image en branchant le lecteur DVD sur les entrées vidéo composante, comme illustré ci-dessous.

Entrées vidéo composante du téléviseur	Y	P _B	P _R
Sorties vidéo du lecteur DVD	Y	P _B	P _R
	Y	B-Y	R-Y
	Y	C _b	C _r
	Y	P _b	P _r

Uniquement 22LG3***

Uniquement 32PC5***

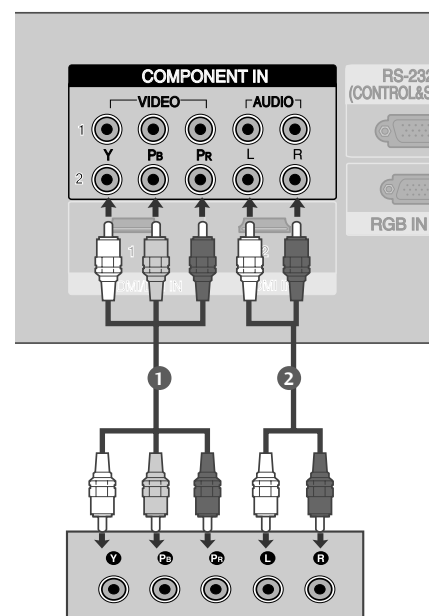
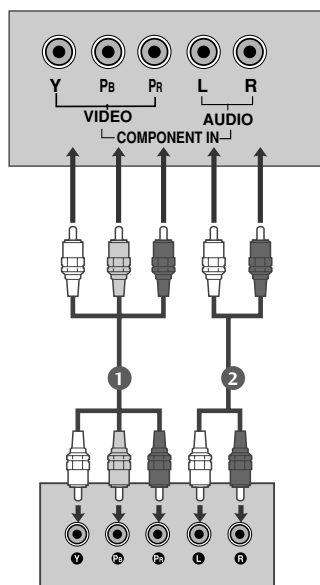
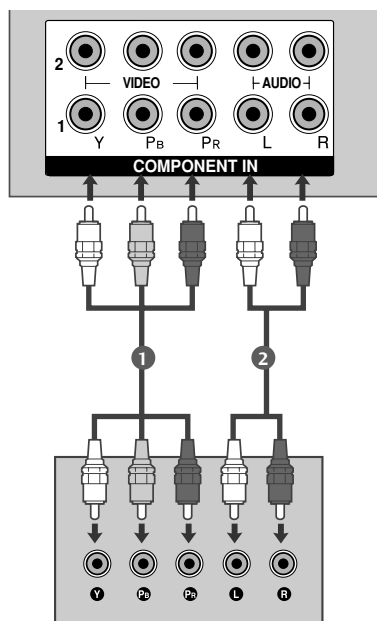

Raccordement avec un câble S-Video (A l'exception du 32PC5***)

- 1 Raccordez la prise de sortie S-VIDEO du DVD à la prise d'entrée **S-VIDEO** du téléviseur.
- 2 Raccordez les prises de sortie audio du DVD aux prises d'entrée **AUDIO** du téléviseur.
- 3 Mettez votre lecteur DVD sous tension, puis insérez un DVD.
- 4 Sélectionnez la source d'entrée **AV2** à l'aide de la touche **INPUT** de la télécommande.
- 5 Reportez-vous au mode d'emploi du lecteur DVD pour suivre les instructions de fonctionnement.

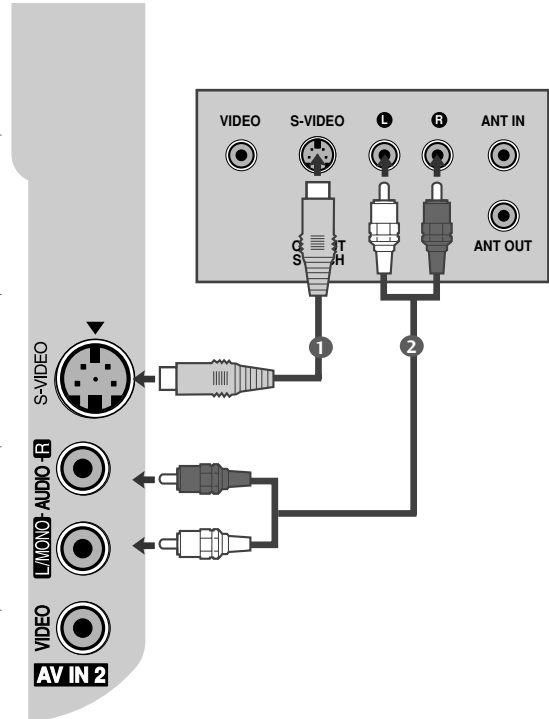

Uniquement 22LG3***

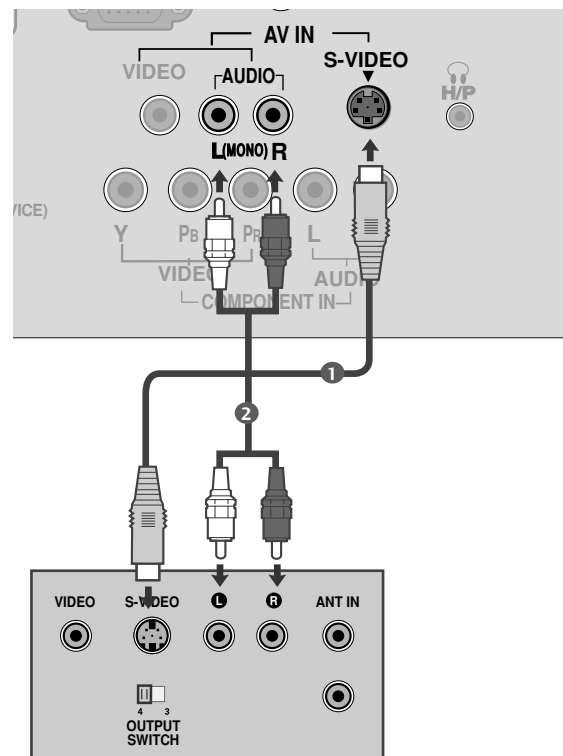

CONFIGURATION D'UN APPAREIL EXTERNE

Raccordement avec un câble HDMI

- 1 Raccordez la prise de sortie HDMI du DVD à la prise d'entrée **HDMI/DVI IN 1**, **HDMI IN 2** (A l'exception du 22LG3***) ou **HDMI IN 3** (Uniquement 32/37/42/47/52LG5***) du téléviseur.
- 2 Sélectionnez la source d'entrée **HDMI1/DVI**, **HDMI2** (A l'exception du 22LG3***) ou **HDMI3** (Uniquement 32/37/42/47/52LG5***) à l'aide de la touche **INPUT** de la télécommande.
- 3 Reportez-vous au manuel d'utilisation du lecteur DVD pour en connaître le fonctionnement.

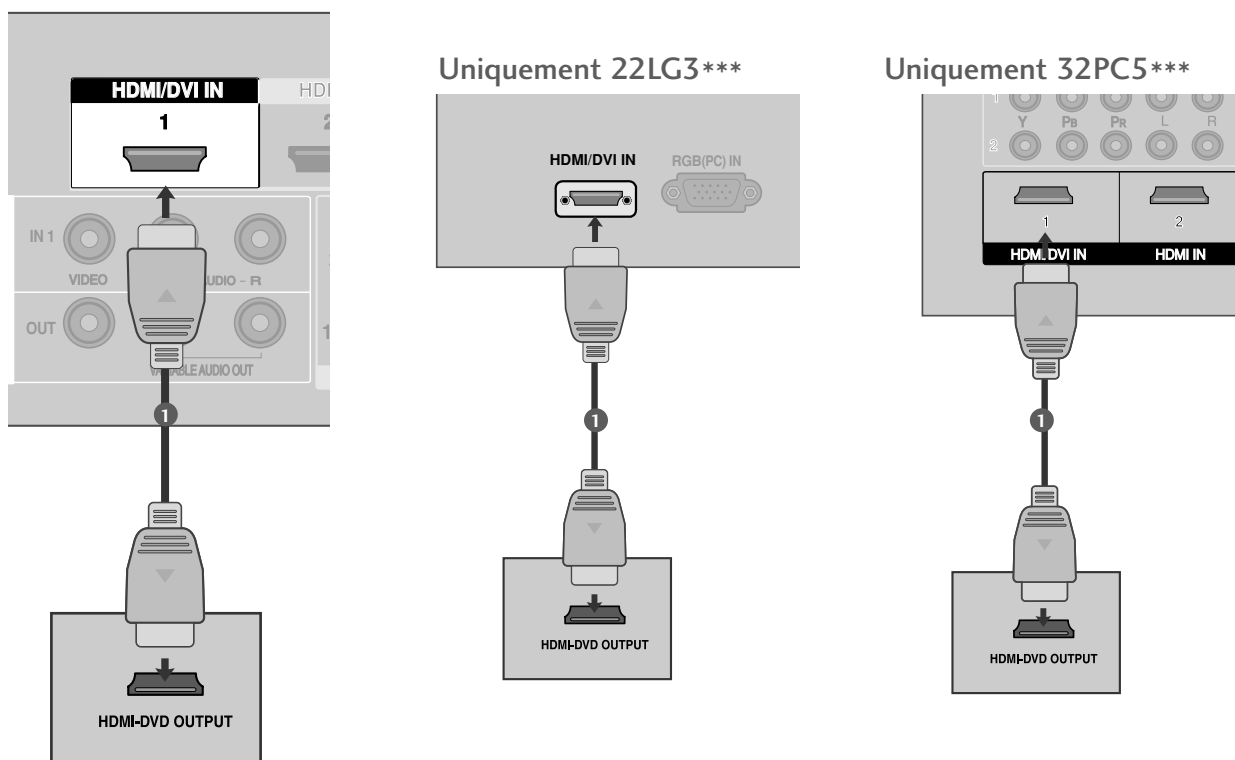

! REMARQUE

- ▶ Si vous utilisez un câble HDMI, le téléviseur peut recevoir simultanément des signaux audio et vidéo.
- ▶ Si le DVD prend en charge la fonction Auto HDMI, la résolution de sortie du DVD sera automatiquement réglée sur 1280x720p.
- ▶ Si le lecteur DVD ne prend pas en charge la fonction Auto HDMI, vous devez régler correctement la résolution de sortie. Pour obtenir une qualité d'image optimale, réglez la résolution de sortie du DVD sur 1280x720p (42LG31F**, 32/37/42/47/52LG5***: 1920x1080i/1080p).

CONFIGURATION D'UN MAGNÉTOSCOPE

- Afin d'éviter de possibles interférences, veillez à laisser une distance suffisante entre le magnétoscope et le téléviseur.
- Dans le cas de l'image figée d'un magnétoscope, notez que l'utilisation prolongée du format 4/3 peut entraîner une rémanence de l'image sur les côtés de l'écran.

Raccordement avec un câble RF

- 1 Raccordez la prise **ANT OUT** du magnétoscope à la prise **ANTENNA IN** du téléviseur.
- 2 Raccordez le câble d'antenne à la prise **ANT IN** du magnétoscope.
- 3 Appuyez sur la touche **PLAY (LECTURE)** du magnétoscope, puis trouvez le canal adéquat entre le téléviseur et le magnétoscope pour pouvoir regarder la télévision.

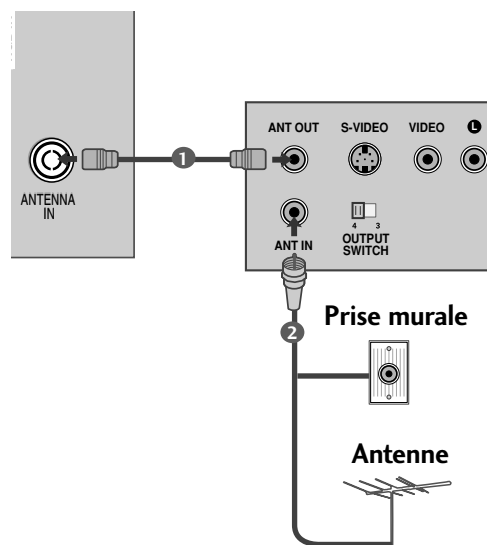

Uniquement 22LG3***

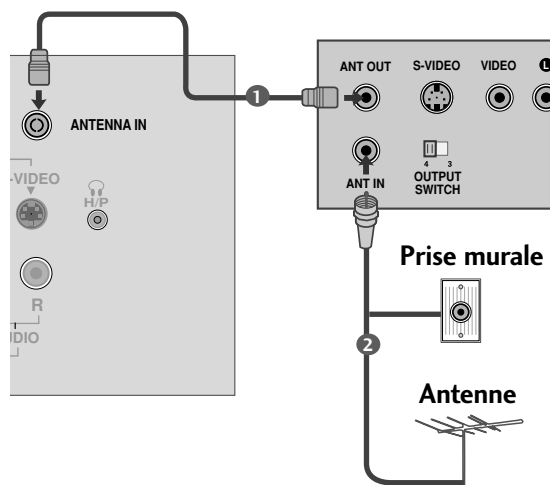

Uniquement 32PC5***

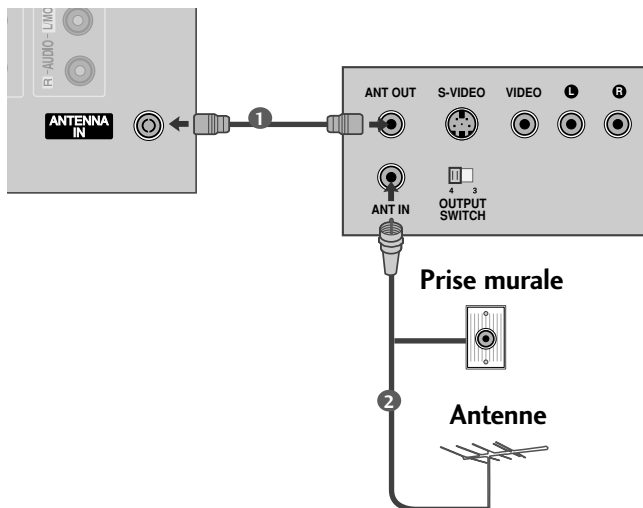

CONFIGURATION D'UN APPAREIL EXTERNE

Raccordement avec un câble RCA

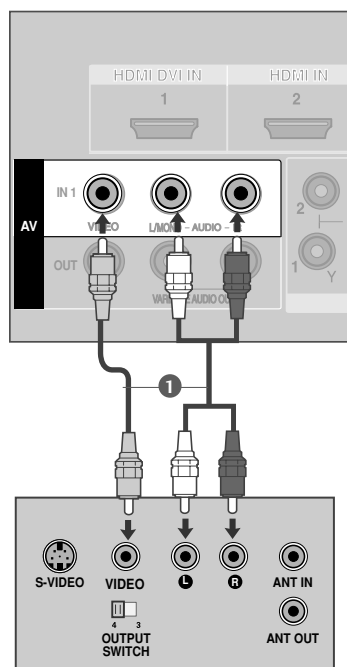

Uniquement 22LG3***

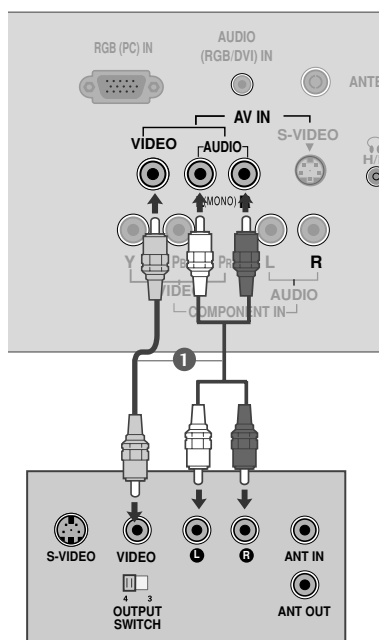

Uniquement 32PC5***

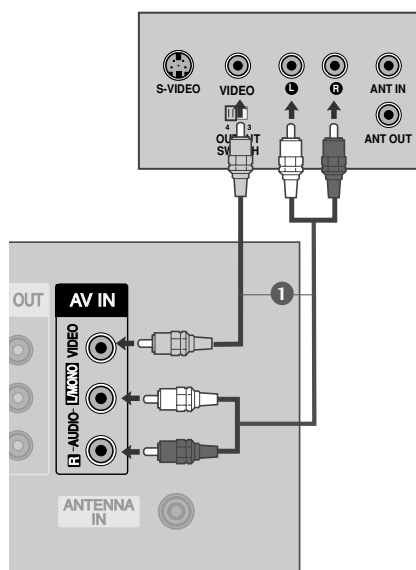

- 1 Raccordez les prises **AUDIO/VIDEO** du magnétoscope aux prises AUDIO/VIDÉO du téléviseur. Respectez les couleurs des prises : Vidéo = jaune, Audio gauche = blanc et Audio droit = rouge.
- 2 Insérez une cassette vidéo dans le magnétoscope, puis appuyez sur la touche **PLAY (LECTURE)** du magnétoscope (reportez-vous au manuel d'utilisation du magnétoscope).
- 3 Sélectionnez la source d'entrée **AV1** à l'aide de la touche **INPUT** de la télécommande. Si vous êtes connectés sur la prise **AV IN 2** située sur le panneau avant, sélectionnez la source d'entrée **AV2** (à l'exception du 32PC5***).

! REMARQUE

- Si vous avez un magnétoscope mono, raccordez le câble audio du magnétoscope à la prise **AUDIO L/MONO** du téléviseur.

Raccordement avec un câble S-Video (A l'exception du 32PC5***)

- 1 Raccordez la prise de sortie **S-VIDEO** du magnétoscope à la prise d'entrée **S-VIDEO** du téléviseur. Vous obtiendrez une meilleure qualité d'image qu'avec une entrée composite (câble RCA) normale.
- 2 Raccordez les prises audio du magnétoscope aux prises d'entrée **AUDIO** du téléviseur.
- 3 Insérez une cassette vidéo dans le magnétoscope, puis appuyez sur la touche **PLAY (LECTURE)** du magnétoscope (reportez-vous au manuel d'utilisation du magnétoscope).
- 4 Sélectionnez la source d'entrée **AV2** (ou **AV**(Uniquement 22LG3***) à l'aide de la touche **INPUT** de la télécommande.

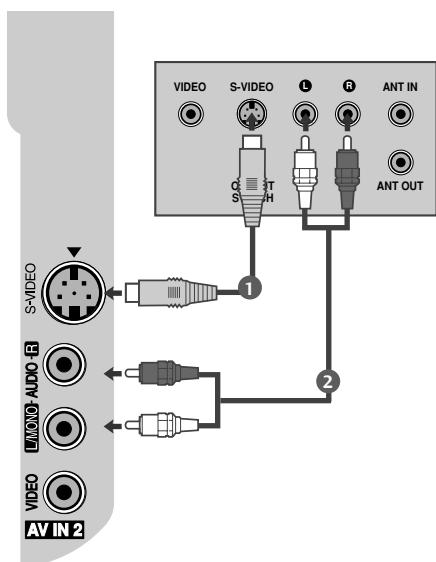

! REMARQUE

- Si les prises S-VIDEO et VIDEO sont raccordées simultanément au magnétoscope S-VHS, seul le signal S-VIDÉO sera reçu.

Uniquement 22LG3***

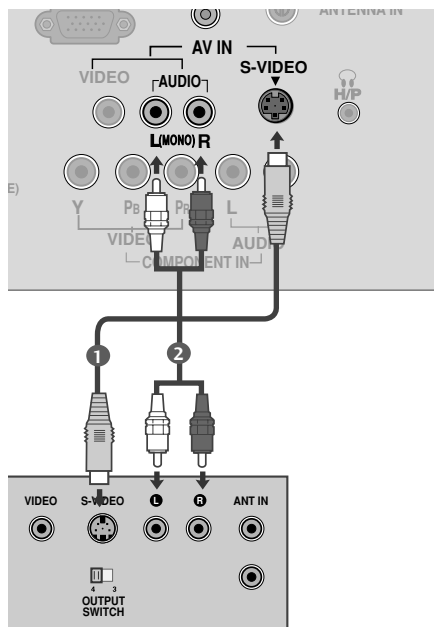

CONFIGURATION D'UN APPAREIL EXTERNE

CONFIGURATION ÉCOUTEURS (Uniquement 22LG3***)

Lors de la connexion avec un câble à Écouteurs

- 1 Introduisez la fiche du casque dans la prise pour casque. Vous pouvez écouter le son au moyen du casque. Pour régler le volume du casque, appuyez sur la touche ◀ / ▶. Si vous appuyez sur le bouton MUTE, seul le son émis par le hautparleur est coupé.

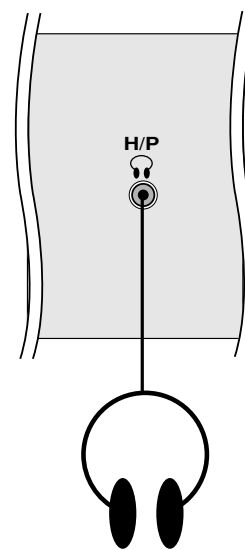

CONFIGURATION D'UNE AUTRE SOURCE AUDIO/VIDÉO

- 1 Raccordez les prises **AUDIO/VIDEO** du magnétoscope aux prises **AUDIO/VIDÉO** du téléviseur. Respectez les couleurs des prises : Vidéo = jaune, Audio gauche = blanc et Audio droit = rouge.
- 2 Sélectionnez la source d'entrée **AV2** (ou **AV** (Uniquement 22LG3***)) à l'aide de la touche **INPUT** de la télécommande.
Si vous êtes connectés sur la prise **AV IN 1** située sur le panneau avant, sélectionnez la source d'entrée **AV 1**.
- 3 Mettez en marche la source externe correspondante.
Reportez-vous au manuel d'utilisation de l'appareil externe.

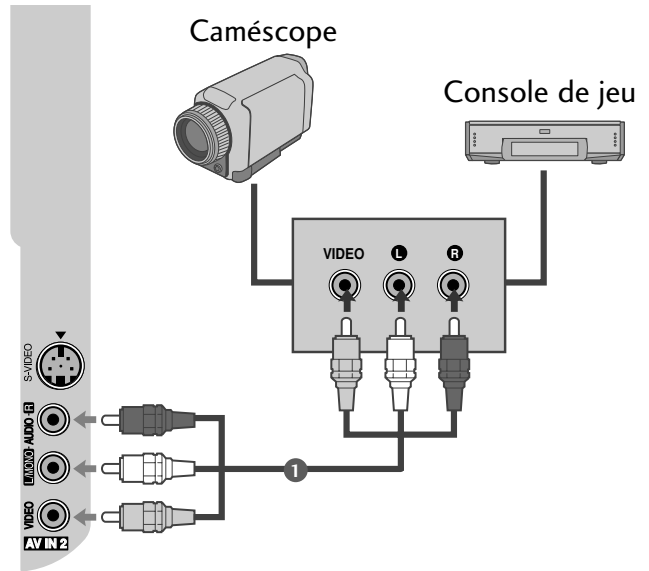

Uniquement 22LG3***

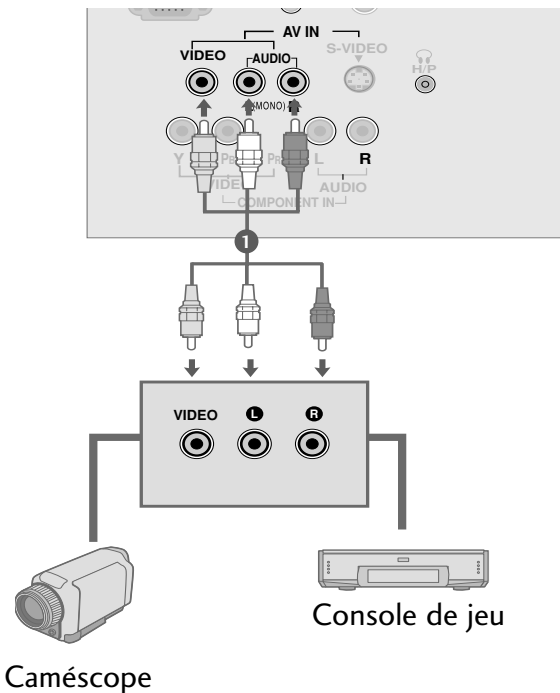

Uniquement 32PC5***

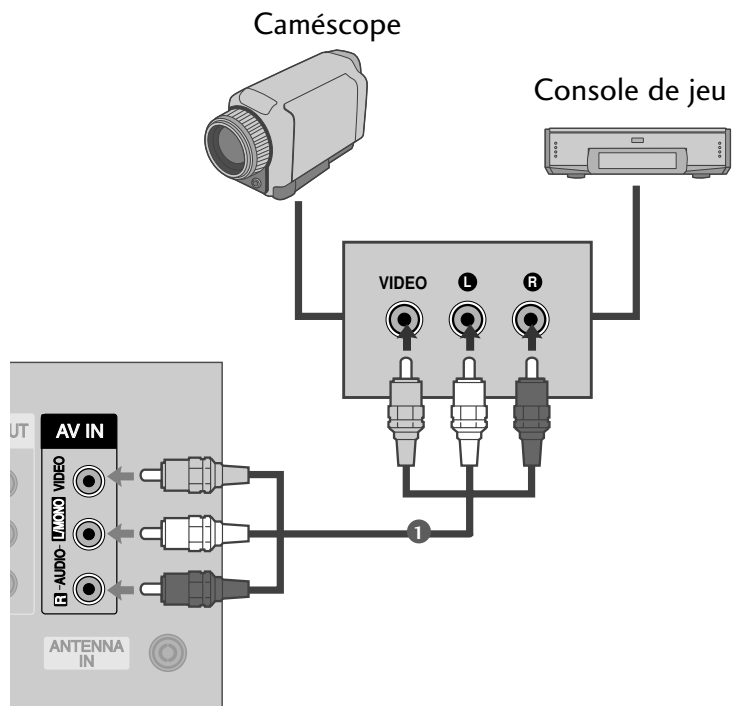

CONFIGURATION D'UN APPAREIL EXTERNE

STÉRÉO EXTERNE

(A l'exception du 22LG3***, 32PC5***)

S'utilise pour raccorder un amplificateur externe ou ajouter un caisson de graves à votre système son surround.

- 1 Raccordez la prise d'entrée de l'amplificateur stéréo aux prises de sortie **AUDIO VARIABLE OUT** du téléviseur.
- 2 Configurez vos haut-parleurs à l'aide de votre amplificateur stéréo analogique en suivant les instructions fournies avec l'amplificateur.

! REMARQUE

- ▶ Lorsque vous raccordez des équipements audio externes, tels qu'amplificateurs ou haut-parleurs, veillez à désactiver les haut-parleurs du téléviseur. (▶ p.83)
- ▶ Sélectionnez Sortie Variable dans le menu Audio pour connecter les prises de SORTIE AUDIO VARIABLES. (▶ p.84)

CONFIGURATION SORTIE AV (OUTPUT AV)

(A l'exception du 22LG3***)

La TV a une sortie de signal spécial qui permet de faire un duplex avec une deuxième TV ou moniteur.

- 1 Connecter la deuxième TV ou moniteur à la prise de SORTIE AV du TV (AV OUT).
- 2 Pour de plus amples informations concernant le réglage de l'entrée du dispositif, se référer au Manuel d'utilisation de la deuxième TV ou moniteur.

! REMARQUE

- ▶ Les entrées Composantes, RGB, HDMI ne peuvent pas être utilisées pour une sortie AV.
- ▶ Il est recommandé d'utiliser la prise SORTIE AV (AV OUT) pour l'enregistrement VCR.

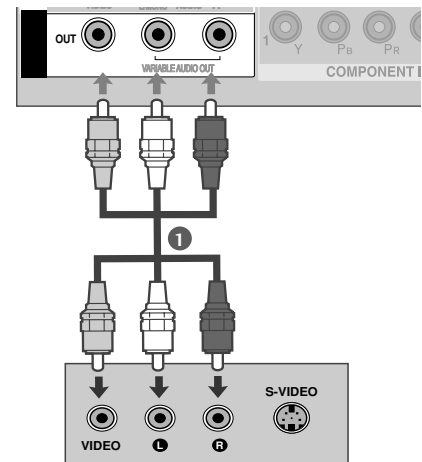
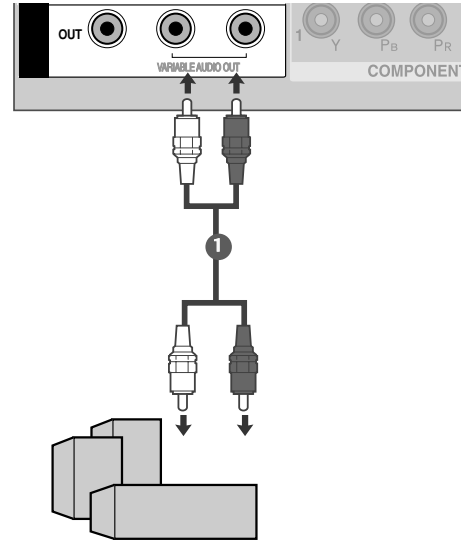

Uniquement 32PC5***

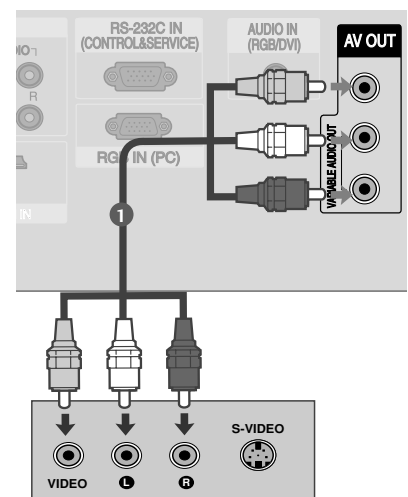

CONFIGURATION D'UN PC

Ce téléviseur comprend la fonction Plug and Play, ce qui signifie que l'ordinateur s'adapte automatiquement aux paramètres du téléviseur.

Raccordement avec un câble D-sub à 15 broches

Uniquement 32PC5***

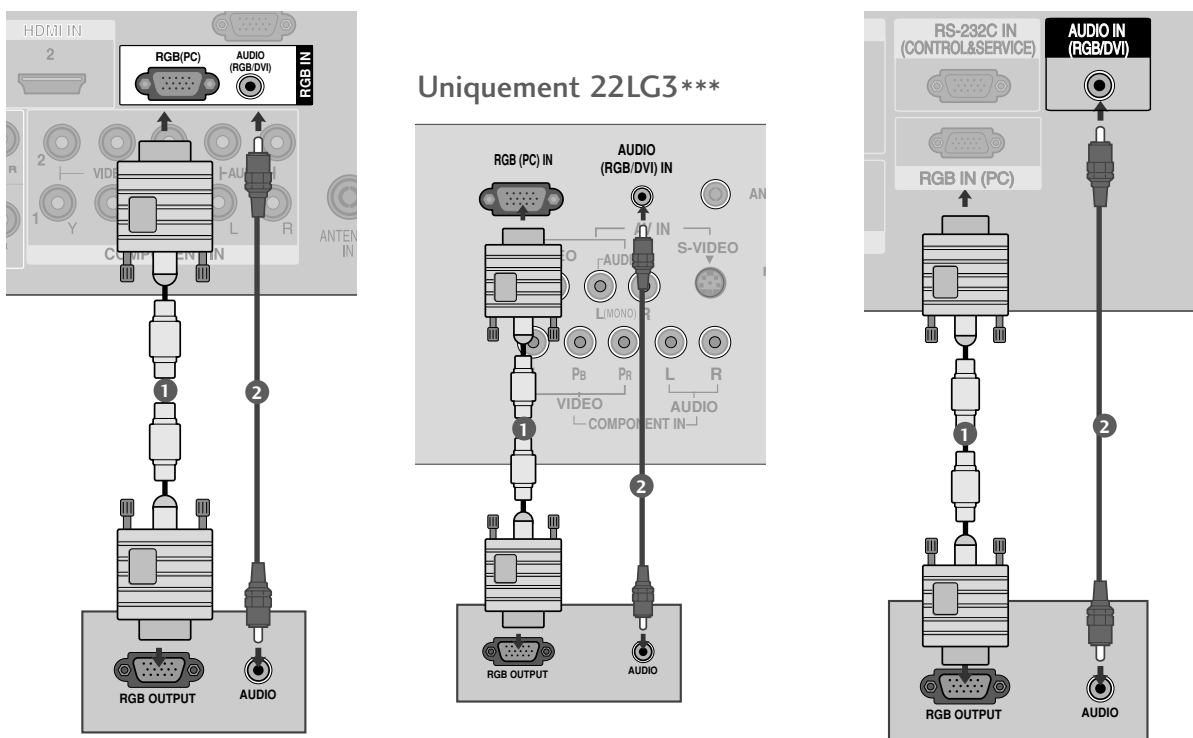

- 1 Raccordez la sortie RGB du PC à l'entrée **RGB (PC)** du téléviseur.
.....
- 2 Raccordez la sortie audio du PC à la prise **AUDIO IN (RGB/DVI)** du téléviseur.
.....
- 3 Allumez l'ordinateur et le téléviseur.
.....
- 4 Sélectionnez la source d'entrée **RGB PC** à l'aide de la touche **INPUT** de la télécommande.
.....

CONFIGURATION D'UN APPAREIL EXTERNE

! NOTE

- ▶ Pour bénéficier d'un son et d'une image optimisés, raccordez un ordinateur au téléviseur.
- ▶ Évitez de laisser une image figée à l'écran pendant une période prolongée ; l'image figée peut laisser une empreinte permanente à l'écran. Si vous en avez la possibilité, utilisez un économiseur d'écran.
- ▶ Raccordez l'ordinateur au port RGB (PC) du téléviseur, et modifiez la résolution.
- ▶ Il est possible que des interférences apparaissent selon la résolution, le modèle vertical, le contraste ou la luminosité en mode PC. Changez alors la résolution du mode PC, modifiez la fréquence de rafraîchissement ou réglez la luminosité et le contraste dans le menu, jusqu'à ce que l'image soit nette. Si la fréquence de rafraîchissement de la carte graphique de l'ordinateur ne peut pas être modifiée, changez la carte graphique de l'ordinateur ou demandez conseil au fabricant de la carte graphique.
- ▶ Le mode de synchronisation est distinct pour les fréquences horizontale et verticale.
- ▶ Nous préconisons l'utilisation de 1024 x 768, 60Hz (32PC5*** VGA modèles de téléviseurs plasma) 1024 x 768, 60Hz (42PG1***, 42PG2*** XGA modèles de téléviseurs plasma) /1360 x 768, 60Hz(50PG1***, 50PG2***) /1920 x 1080(42LG31 F**, 32/37/42/47/52LG5***) /1366 x 768(26/32/37/42/47LG1***, 26/32/37/42/47LG3***) /1680 x 1050 (22LG3***) pour le mode PC, ces paramètres assureront la meilleure qualité d'image.
- ▶ Si la résolution de l'ordinateur est réglée sur SXGA, aucune image ne s'affichera sur l'écran du téléviseur(Uniquement HD MODÈLES).
- ▶ Raccordez le câble audio de l'ordinateur à l'entrée audio du téléviseur (les câbles audio ne sont pas fournis avec le téléviseur).
- ▶ Si vous utilisez un câble RVB-PC trop long, des interférences peuvent apparaître sur l'écran. Nous vous recommandons d'utiliser un câble inférieur à 5 mètres. Cela vous garantit une qualité d'image optimale.

Résolution d'affichage prise en charge

Uniquement 22LG3***

mode RGB-PC

Résolution	Fréquence horizontale(KHz)	Fréquence verticale(Hz)
640x480	31,469	59,94
800x600	37,879	60,317
1024x768	48,363	60,004
1280x1024	63,668	59,895
1680x1050	65,290	59,954

mode HDMI-DTV

Résolution	Fréquence horizontale(KHz)	Fréquence verticale(Hz)
720x480	31,47	59,94
	31,50	60,00
720x576	31,25	50,00
1280x720	44,96	59,94
	45,00	60,00
	37,50	50,00
1920x1080i	33,72	59,94
	33,75	60,00
	28,125	50,00
1920x1080p	67,432	59,94
	67,5	60
	56,25	50

Résolution d'affichage prise en charge

Modèles de téléviseur plasma

Mode RGB-PC

Résolution	Fréquence horizontale(KHz)	Fréquence verticale(Hz)
640x350	31,468	70,09
720x400	31,469	70,09
640x480	31,469	59,94
800x600	37,879	60,317
848x480	29,514	59,75
852x480	32	60,491
1024x768	48,363	60,004
1280x768	47,776	59,87
1360x768	47,720	59,799

Uniquement 50PG1***,
50PG2***

Uniquement
32PC5***

Mode HDMI-DTV

Résolution	Fréquence horizontale(KHz)	Fréquence verticale(Hz)
720x480	31,47 31,50	59,94 60,00
720x576	31,25	50,00
1280x720	44,96 45,00 37,50	59,94 60,00 50,00
1920x1080i	33,72 33,75 28,125	59,94 60,00 50,00
1920x1080p	67,432 67,5 56,25 27 33,75	59,94 60 50 24 30

Modèles de téléviseur LCD (A l'exception du 22LG3***)

Mode RGB-PC

Résolution	Fréquence horizontale(KHz)	Fréquence verticale(Hz)
640x350	31,468	70,09
720x400	31,469	70,09
640x480	31,469	59,94
800x600	37,879	60,317
1024x768	48,363	60,004
1280x768	47,776	59,87
1360x768	47,720	59,799
1366x768	47,700	60,00
1280x1024	63,668	59,895
1920x1080	66,587	59,934

Uniquement 42LG31F**,
32/37/42/47/52LG5***

Mode HDMI-DTV

Résolution	Fréquence horizontale(KHz)	Fréquence verticale(Hz)
720x480	31,47 31,50	59,94 60,00
720x576	31,25	50,00
1280x720	44,96 45,00 37,50	59,94 60,00 50,00
1920x1080i	33,72 33,75 28,125	59,94 60,00 50,00
1920x1080p	67,432 67,5 56,25 27 33,75	59,94 60 50 24 30

CONFIGURATION D'UN APPAREIL EXTERNE

Configuration de l'écran pour le mode PC

Configuration automatique (mode RVB [PC] uniquement)

Ajuste la position de l'image et minimise le tremblement de l'image de façon automatique. Si l'image n'est toujours pas nette après avoir effectué les réglages, bien que votre téléviseur fonctionne correctement, vous devez effectuer d'autres réglages.

Config. auto.

Cette fonction sert au réglage automatique de la position, de l'horloge et de la phase de l'écran. L'image affichée sera instable pendant quelques secondes, le temps que la configuration automatique soit effectuée.

1 Appuyez sur la touche **MENU**, puis sur les touches \wedge / \vee pour sélectionner le menu **Image**.

2 Appuyez sur la touche \triangleright , puis utilisez les touches \wedge / \vee pour sélectionner **Ecran**.

3 Appuyez sur la touche \triangleright , puis utilisez les touches \wedge / \vee pour sélectionner **Config. auto**.

4 Appuyez sur la touche \triangleright pour démarrer la configuration automatique.

- Une fois terminée, **OK** s'affiche à l'écran.
- Si la position de l'image n'est toujours pas correcte, relancez la configuration automatique.

- Si l'image nécessite un réglage supplémentaire après la configuration automatique en mode RGB (PC), vous pouvez passer en configuration manuelle.

5 Appuyez sur la touche **MENU** pour revenir à l'affichage normal de la télévision.

Appuyez sur la touche **RETURN** (Retour) ou **MENU** (Uniquement 22LG3***) pour revenir à l'écran du menu précédent.

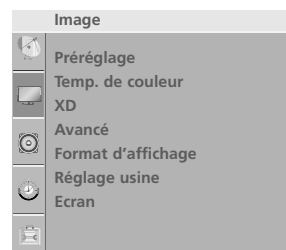

1



2

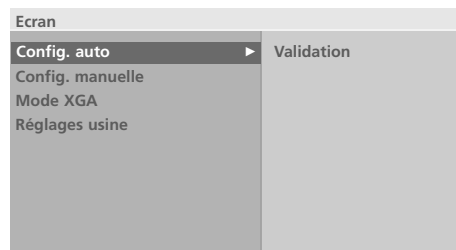

3 4

Config. manuelle (Réglage des options d'écran Phase (Phase), Clock (Horloge) et Position (Position)) (mode RGB [PC] uniquement)

Si l'image n'est toujours pas nette après l'ajustement automatique et notamment si les caractères continuent de trembler, réglez la phase de l'image manuellement.

Les fonctions Phase et Horl. ne sont pas disponibles sous les modes COMPONENT (480i/480p/576i/576p/720p/1080i/1080p), HDMI (480p/576p/720p/1080i/1080p).

Horl. Cette fonction permet de minimiser les barres verticales ou les striures qui apparaissent sur le fond de l'écran. La taille horizontale de l'écran changera également.

Phase Cette fonction vous permet de supprimer le bruit horizontal et d'affiner la dureté de l'image.

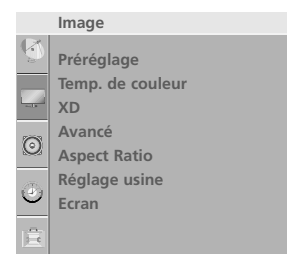

1

1 Appuyez sur la touche **MENU**, puis sur les touches \wedge / \vee pour sélectionner le menu **Image**.

2 Appuyez sur la touche \rightarrow , puis utilisez les touches \wedge / \vee pour sélectionner **Ecran**.

3 Appuyez sur la touche \rightarrow , puis utilisez les touches \wedge / \vee pour sélectionner **Config. manuelle**.

4 Appuyez sur la touche \rightarrow , puis utilisez les touches \wedge / \vee pour sélectionner **Phase**, **Horl.**, **Position H** ou **Position V**.

5 Réglez le niveau avec la touche \leftarrow / \rightarrow .

6 Appuyez sur la touche **MENU** pour revenir à l'affichage normal de la télévision.

Appuyez sur la touche **RETURN** (Retour) ou **MENU** (Uniquement 22LG3***) pour revenir à l'écran du menu précédent.

3 4 5

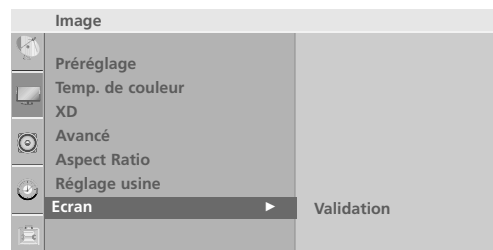

2



CONFIGURATION D'UN APPAREIL EXTERNE

Sélection du mode XGA/VGA Plein (A l'exception du 42PG1***, 42PG2***, 22LG3***)

Cette fonction n'est pas disponible pour tous les modèles.

Pour visualiser une image normale, faites correspondre la résolution du mode RGB et la sélection du mode XGA/VGA.

Cette fonction est disponible dans les modes suivants : mode RGB[PC].

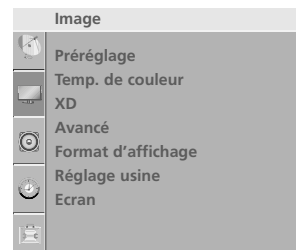

1 Appuyez sur la touche **MENU**, puis sur les touches \wedge / \vee pour sélectionner le menu **Image**.

2 Appuyez sur la touche \triangleright , puis utilisez les touches \wedge / \vee pour sélectionner **Ecran**.

3 Appuyez sur la touche \triangleright , puis utilisez les touches \wedge / \vee pour sélectionner le **Mode XGA** ou **Mode VGA**.

4 Appuyez sur la touche \triangleright , puis utilisez les touches \wedge / \vee pour sélectionner la résolution XGA/VGA de votre choix.

5 Appuyez sur la touche **MENU** pour revenir à l'affichage normal de la télévision.
Appuyez sur le bouton **RETURN** (Retour) pour revenir à l'écran du menu précédent.

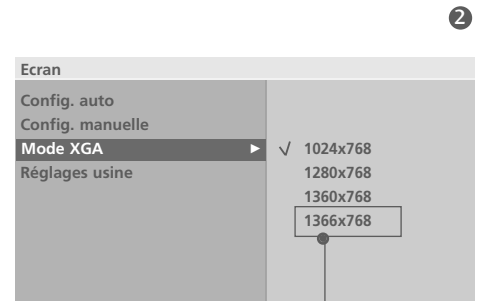
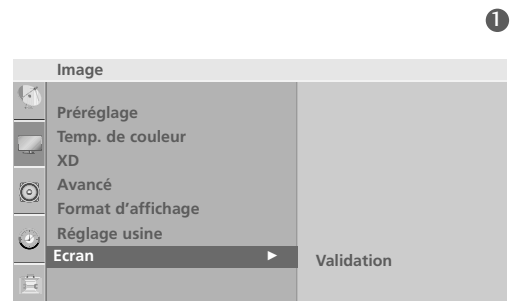

* A l'exception du MODÈLES DE TÉLÉVISEUR PLASMA

* Uniquement VGA Mode



Réinitialisation (Retour aux réglages d'usine)

Cette fonction est disponible dans le mode en cours pour initialiser la valeur ajustée

- 1 Appuyez sur la touche **MENU**, puis sur les touches \wedge / \vee pour sélectionner le menu **Image**.
- 2 Appuyez sur la touche \triangleright , puis utilisez les touches \wedge / \vee pour sélectionner **Ecran**.
- 3 Appuyez sur la touche \triangleright , puis utilisez les touches \wedge / \vee pour sélectionner **Réglages usine**.
- 4 Appuyez sur le bouton \triangleright .
- 5 Appuyez sur la touche **MENU** pour revenir à l'affichage normal de la télévision.
Appuyez sur la touche **RETURN** (Retour) ou **MENU** (Uniquement 22LG3***) pour revenir à l'écran du menu précédent.

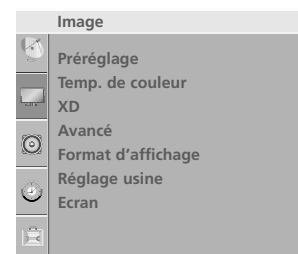

1

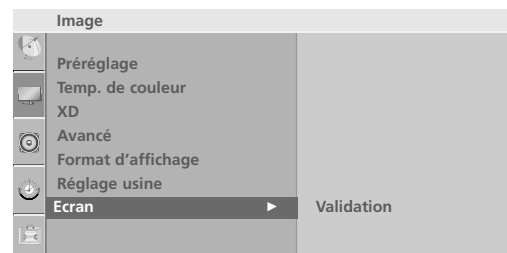

2



3 4

UTILISATION DU TÉLÉVISEUR/CONTRÔLE DES CHÂÎNES

FONCTIONS DES TOUCHES DE LA TÉLÉCOMMANDE (UNIQUEMENT 22LG3***)

Lorsque vous utilisez la télécommande, dirigez-la vers le capteur de la télécommande du téléviseur.

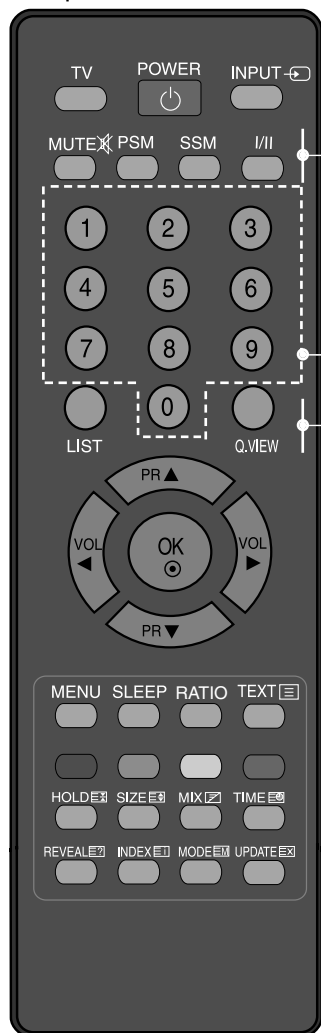

POWER Permet de mettre l'appareil sous tension lorsqu'il est en mode veille et de le mettre hors tension pour passer en mode veille.

TV Cette touche permet de revenir au mode TV à partir de n'importe quel mode. Permet de mettre l'appareil sous tension lorsqu'il est en mode veille.

INPUT Si vous appuyez une fois sur cette touche, le mode OSD s'affichera à l'écran comme indiqué sur le schéma ci-contre. Appuyez sur les touches ▲ / ▼ puis sur la touche OK pour sélectionner la source d'entrée de votre choix.

MUTE Pour couper ou remettre le son.

PSM Pour rappeler les paramètres image et son que vous avez choisis.

SSM Pour rappeler les paramètres audio que vous avez choisis.

I/II Permet de sélectionner la sortie du son.

Touches numériques : de 0 à 9 Permettent de sélectionner un programme. Permettent de sélectionner des éléments numérotés dans un menu. Permet de mettre l'appareil sous tension lorsqu'il est en mode veille.

LIST Affiche la table de programme.

Q.VIEW Pour revenir au programme précédent.

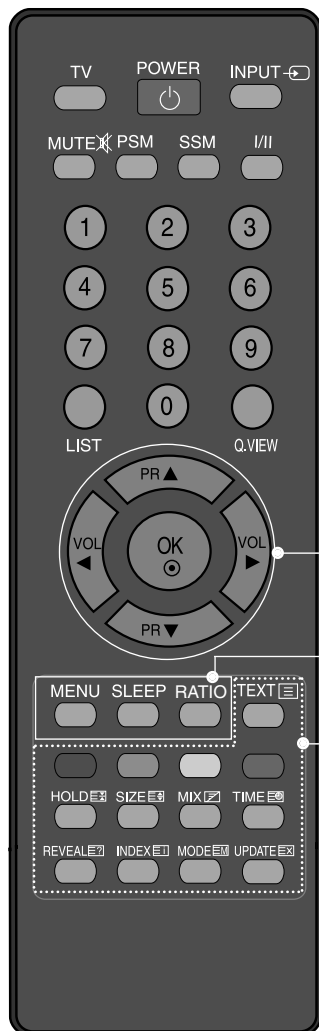

TOUCHES CENTRALES (haut/bas/gauche/droite) Ces touches vous permettent de naviguer à travers les menus à l'écran et de régler les paramètres système à votre convenance.

Pour régler le volume du son.

Pour régler les paramètres à l'intérieur d'un menu.

Allumez l'ensemble qui est en attente.(Haut/bas)

OK Valide votre sélection ou affiche le mode en cours.

MENU Pour sélectionner un menu.

SLEEP Permet d'activer la mise en veille.

RATIO(FORMAT) Permet de sélectionner le format d'image de votre choix.

Boutons de couleur ces boutons sont pour le télétexte (modèles ayant cette fonction) ou pour le menu édition programme.

TOUCHES TELETEXTE Ces touches servent pour le télétexte. Pour des informations détaillées, reportez-vous à la section 'Télétexte'.

Insertion des piles

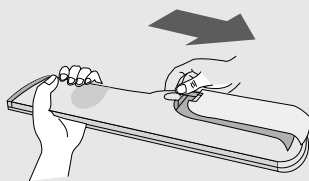

- Ouvrez le capot du compartiment à piles à l'arrière de la télécommande.
- Utilisez deux piles alcalines de 1,5V de type AAA. Ne mélangez pas piles neuves et piles usagées. Remettez le capot.
- Refermez le couvercle.

UTILISATION DU TÉLÉVISEUR/CONTRÔLE DES CHAÎNES

FONCTIONS DES TOUCHES DE LA TÉLÉCOMMANDE

(A l'exception du MODÈLES DE TÉLÉVISEUR PLASMA, 22LG3***)

Lorsque vous utilisez la télécommande, dirigez-la vers le capteur de la télécommande du téléviseur.

UTILISATION DU TÉLÉVISEUR/CONTRÔLE DES CHAÎNES

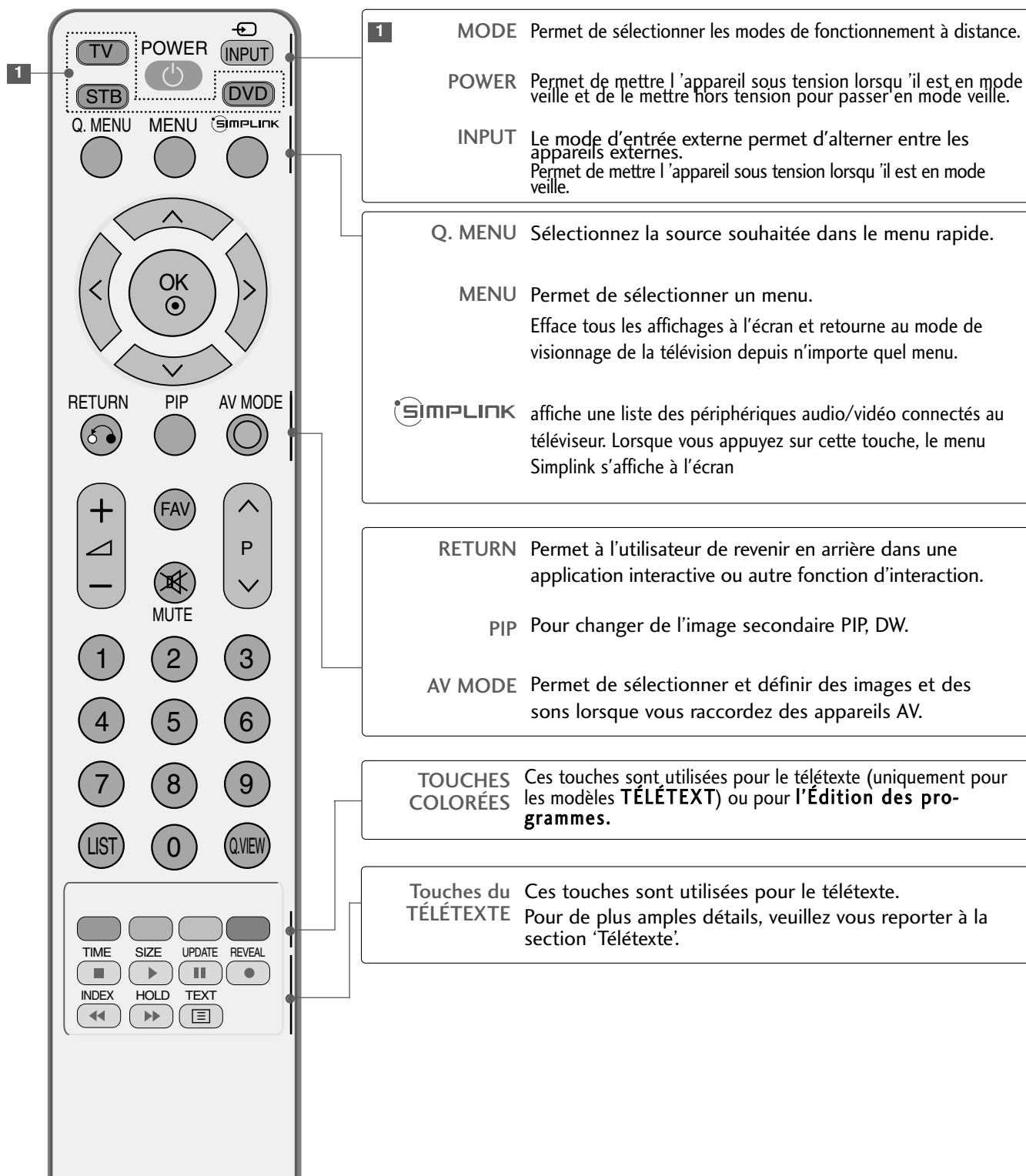



TOUCHES CENTRALES (haut/bas/gauche/droite) Ces touches vous permettent de naviguer à travers les menus à l'écran et de régler les paramètres système à votre convenance.

OK Valide votre sélection ou affiche le mode en cours.

VOLUME haut/bas Permet de régler le volume.

FAV Permet d'afficher la chaîne préférée sélectionnée.

MUTE Permet de couper ou de remettre le son.

Programme haut/bas (^/∨) Permet de sélectionner une chaîne.

Touches numériques 0 à 9 Permettent de sélectionner une chaîne. Permettent de sélectionner des éléments numérotés dans un menu.

LIST Affiche la liste des chaînes.

Q.VIEW Permet de revenir à la dernière chaîne visionnée.

TOUCHES VCR/DVD Commande des enregistreurs VHS ou des lecteurs DVD. Commandent les périphériques AV connectés en appuyant sur les touches ^/∨/</>, OK et les touches ►, ■, ||, ◀◀ et ▶▶.
(La touche ● ne permet pas d'effectuer ces opérations)

Insertion des piles

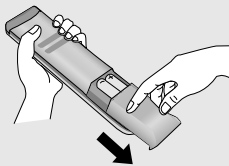

- Ouvrez le capot du compartiment à piles à l'arrière de la télécommande.
- Utilisez deux piles alcalines de 1,5V de type AAA. Ne mélangez pas piles neuves et piles usagées. Remettez le capot.
- Refermez le couvercle.

UTILISATION DU TÉLÉVISEUR/CONTRÔLE DES CHAÎNES

FONCTIONS DES TOUCHES DE LA TÉLÉCOMMANDE (UNIQUEMENT 42/50PG1***, 42/50PG2***)

Pour pouvoir utiliser toutes les fonctions du téléviseur, vous devez mettre celui-ci sous tension.



RATIO(FORMAT) Permet de sélectionner le format d'image de votre choix.

SOUND Pour choisir le son approprié selon votre programme de regard.

POWER Permet de mettre l'appareil sous tension lorsqu'il est en mode veille et de le mettre hors tension pour passer en mode veille.

PICTURE Adapte l'image pré-établie en accord avec la salle.

INPUT Le mode d'entrée externe permet d'alterner entre les appareils externes.
Permet de mettre l'appareil sous tension lorsqu'il est en mode veille.

Q. MENU Sélectionnez la source souhaitée dans le menu rapide.

MENU Permet de sélectionner un menu.

Efface tous les affichages à l'écran et retourne au mode de visionnage de la télévision depuis n'importe quel menu.

SIMPLINK Affiche une liste des appareils audiovisuels raccordés au téléviseur. Lorsque vous appuyez sur cette touche, le menu Simplink s'affiche à l'écran

RETURN Permet à l'utilisateur de revenir en arrière dans une application interactive ou autre fonction d'interaction.

PIP Pour changer de l'image secondaire PIP, DW.

AV MODE Permet de sélectionner et définir des images et des sons lorsque vous raccordez des appareils AV.

TOUCHES COLORÉES Ces touches sont utilisées pour le télétexte (uniquement pour les modèles équipés du **TÉLÉTEXTE**) ou pour l'Édition des chaînes.

Touches du TÉLÉTEXTE Ces touches sont utilisées pour le télétexte.
Pour de plus amples détails, veuillez vous reporter à la section 'Télétexte'.



TOUCHES CENTRALES (haut/bas/gauche/droite) Ces touches vous permettent de naviguer à travers les menus à l'écran et de régler les paramètres système à votre convenance.

OK Valide votre sélection ou affiche le mode en cours.

VOLUME haut/bas Permet de régler le volume.

FAV Permet d'afficher la chaîne préférée sélectionnée.

MUTE Permet de couper ou de remettre le son.

Programme haut/bas (^/∨) Permet de sélectionner une chaîne.

Touches numériques 0 à 9 Permettent de sélectionner une chaîne. Permettent de sélectionner des éléments numérotés dans un menu.

LIST Affiche la liste des chaînes.

Q.VIEW Permet de revenir à la dernière chaîne visionnée.

TOUCHES VCR/DVD Commande des enregistreurs VHS ou des lecteurs DVD. Commandent les périphériques AV connectés en appuyant sur les touches ^ / ∨ / < / > , OK et les touches ►, ■, II, ◀◀ et ▶▶. (La touche ● ne permet pas d'effectuer ces opérations)

Insertion des piles

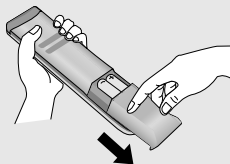

- Ouvrez le capot du compartiment à piles à l'arrière de la télécommande.
- Utilisez deux piles alcalines de 1,5V de type AAA. Ne mélangez pas piles neuves et piles usagées.
- Refermez le couvercle.

UTILISATION DU TÉLÉVISEUR/CONTRÔLE DES CHAÎNES

FONCTIONS DES TOUCHES DE LA TÉLÉCOMMANDE (Uniquement 32PC5***)

Pour pouvoir utiliser toutes les fonctions du téléviseur, vous devez mettre celui-ci sous tension.

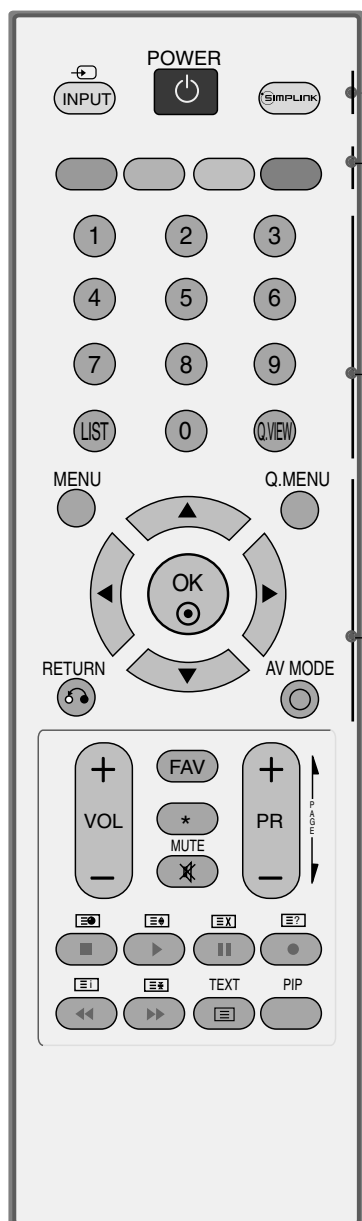

POWER Permet de mettre l'appareil sous tension lorsqu'il est en mode veille et de le mettre hors tension pour passer en mode veille.

INPUT Le mode d'entrée externe permet d'alterner entre les appareils externes.
Permet de mettre l'appareil sous tension lorsqu'il est en mode veille.

SIMPLINK Affiche une liste des appareils audiovisuels raccordés au téléviseur. Lorsque vous appuyez sur cette touche, le menu Simplink s'affiche à l'écran

TOUCHES COLORÉES Ces touches sont utilisées pour le télétexte (uniquement pour les modèles équipés du **TÉLÉTEXTE**) ou pour l'Édition des chaînes.

Touches numériques 0 à 9 Permettent de sélectionner une chaîne.
Permettent de sélectionner des éléments numérotés dans un menu.

LIST Affiche la liste des chaînes.

Q.VIEW Permet de revenir à la dernière chaîne visionnée.

MENU Permet de sélectionner un menu.
Efface tous les affichages à l'écran et retourne au mode de visionnage de la télévision depuis n'importe quel menu.

RETURN Permet à l'utilisateur de revenir en arrière dans une application interactive ou autre fonction d'interaction.

Q. MENU Sélectionnez la source souhaitée dans le menu rapide.

AV MODE Permet de sélectionner et définir des images et des sons lorsque vous raccordez des appareils AV.

TOUCHES CENTRALES (haut/bas/gauche/droite) Ces touches vous permettent de naviguer à travers les menus à l'écran et de régler les paramètres système à votre convenance.

OK Valide votre sélection ou affiche le mode en cours.

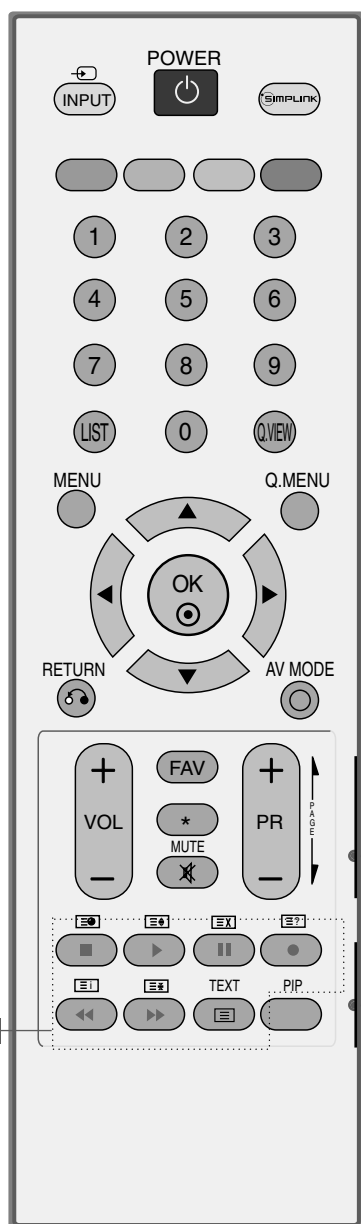

1 **Touches du TÉLÉTEXTE** Ces touches sont utilisées pour le télétexte. Pour de plus amples détails, veuillez vous reporter à la section 'Télétexte'.

VOLUME haut/bas Permet de régler le volume.

MUTE Permet de couper ou de remettre le son.

* Aucune fonction

FAV Permet d'afficher la chaîne préférée sélectionnée.

Programme haut/bas Permet de sélectionner une chaîne.

PAGE UP/DOWN Permet de se déplacer d'un ensemble d'informations affichées à l'écran à un autre.

TOUCHES VCR/DVD Commande des enregistreurs VHS ou des lecteurs DVD. Commandent les périphériques AV connectés en appuyant sur les touches $\wedge / \vee / \lt / \gt$, OK et les touches \blacktriangleright , \blacksquare , \blacksquare , \ll et \gg .
(La touche \bullet ne permet pas d'effectuer ces opérations)

PIP Pour changer de l'image secondaire PIP, DW.

Insertion des piles

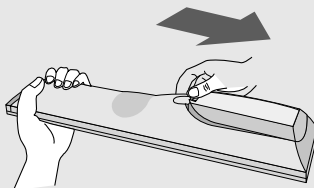

- Ouvrez le capot du compartiment à piles à l'arrière de la télécommande.
- Utilisez deux piles alcalines de 1,5V de type AAA. Ne mélangez pas piles neuves et piles usagées.
- Refermez le couvercle.

UTILISATION DU TÉLÉVISEUR/CONTRÔLE DES CHÂÎNES

MISE SOUS TENSION DU TÉLÉVISEUR

Pour pouvoir utiliser toutes les fonctions du téléviseur, vous devez mettre celui-ci sous tension.

- 1 Vous devez tout d'abord raccorder correctement le cordon d'alimentation. Le téléviseur se met alors en mode de veille.
 - Pour allumer le téléviseur lorsque celui-ci est en mode de veille, appuyez sur la touche $\phi/|$, **INPUT**, **P ▲ / ▼** (ou **P ^ / v** ou **PR ▲ / ▼**) du téléviseur, ou appuyez sur **POWER**, **TV**(Uniquement 22LG3***), **INPUT**, **P ^ / v** (ou **PR ▲ / ▼** or **PR +/-**) ou sur les touches ou sur les touches **numériques (0~9)** de la télécommande.

Guide d'installation

Si l'affichage à l'écran apparaît, une fois la télévision allumée, vous pouvez régler la Langue(**language**), **Lieu**, **Recherche auto**.

Remarque:

- a. L'OSD disparaît automatiquement au bout de 40 secondes si vous n'appuyez sur aucune touche.
- b. Le mode « en magasin » est réservé pour la présentation en magasin, et non pour l'utilisation générale par les clients.
- c. Le mode « Home » est particulièrement adapté pour l'environnement de la maison. Il est défini comme le mode de base de ce téléviseur.
- d. Le mode "en magasin" est conçu pour être adapté aux environnements de magasins.,
Le mode « Magasin » est initialisé à la qualité vidéo définie par cette société après un temps spécifique, lorsque l'utilisateur modifie les données qualité vidéo de façon aléatoire.
- e. Lorsque vous changez de mode (Home, Magasin), le mode peut être changé en réinitialisant les paramètres d'usine (réglage initial) par le menu Option.

SÉLECTION DES PROGRAMMES

- 1 Appuyez sur la touche **P ^ / v** (ou **PR ▲ / ▼** ou **PR +/-**) ou sur les touches NUMÉRIQUES pour sélectionner un numéro de programme.

RÉGLAGE DU VOLUME

- 1 Appuyez sur la touche \triangleleft +/- (ou **VOL ◀ / ▶** ou **VOL +/-**) pour régler le volume.
- 2 Si vous souhaitez couper le son, appuyez sur la touche **MUTE**.
- 3 Vous pouvez annuler cette fonction en appuyant sur les touches **MUTE** ou \triangleleft +/- (ou **VOL ◀ / ▶** ou **VOL +/-**).

MENU RAPIDE (A l'exception du 22LG3***)

Il est possible que l'affichage à l'écran de votre téléviseur soit différent de celui indiqué dans les schémas de ce manuel.

Le menu rapide (Q.Menu) est un menu comprenant des fonctions que les utilisateurs peuvent être amenés à utiliser fréquemment.

- **Format d'affichage** (Format de l'image) : permet de sélectionner le format d'image de votre choix.
Pour définir les paramètres du zoom, sélectionnez 14:9, zoom 1 et zoom 2 dans le menu de format de l'image. Une fois les paramètres du zoom enregistrés, l'affichage revient au Menu Rapide.
- **Economie d'énergie** (Télévision plasma uniquement) : permet de régler la luminosité de l'écran afin de réduire la consommation électrique de la télévision.
- **Rétroécl.** (Télévision LCD uniquement) : permet de régler la luminosité de l'écran.
En changeant la source du mode, vous revenez aux paramètres de luminosité par défaut.
- **Préréglages d'image** : permet de sélectionner le mode Image de votre choix.
- **Préréglages du son** : permet de définir automatiquement la combinaison sonore qui semble être la meilleure pour les images en cours de visualisation. Permet de sélectionner le mode Son de votre choix.
- **Multi-audio** : permet de sélectionner la sortie audio.
- **Edition des chaînes** : gère les programmes enregistrés pour les supprimer, les copier, les déplacer.
- **Minuterie d'arrêt** : paramètre la minuterie de la mise en veille.

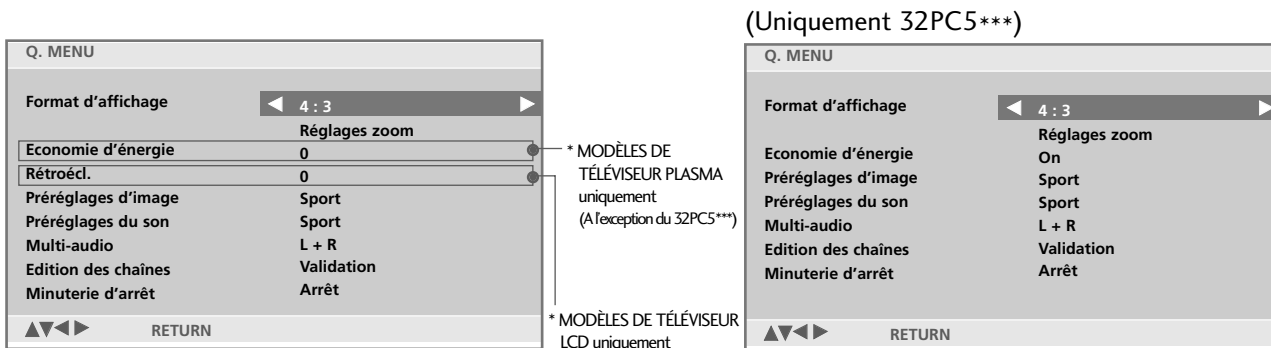

- 1 Appuyez sur la touche Q.MENU puis sur \wedge / \vee pour afficher chaque menu.
- 2 Appuyez sur les touches $< / >$ pour sélectionner la source souhaitée.
- 3 Appuyez sur le bouton Q.MENU (Menu rapide) pour revenir à l'affichage normal de la télévision.

UTILISATION DU TÉLÉVISEUR/CONTRÔLE DES CHAÎNES

SÉLECTION ET RÉGLAGE DES MENUS À L'ÉCRAN

Il est possible que l'affichage à l'écran de votre téléviseur soit différent de celui indiqué dans les schémas de ce manuel.

Les exemples de l'affichage à l'écran sont ceux des modèles de téléviseur Plasma.

- 1 Appuyez plusieurs fois sur la touche **MENU** et la touche \wedge / \vee , pour obtenir l'affichage de chaque menu.
- 2 Appuyer sur le bouton \triangleright et sur le bouton \wedge / \vee pour sélectionner une option de menu.
- 3 Changer le paramétrage d'une option dans le sous-menu ou le menu déroulant avec le bouton $\triangleleft / \triangleright$. Vous pouvez vous déplacer vers le menu supérieur en appuyant sur la touche **OK**.

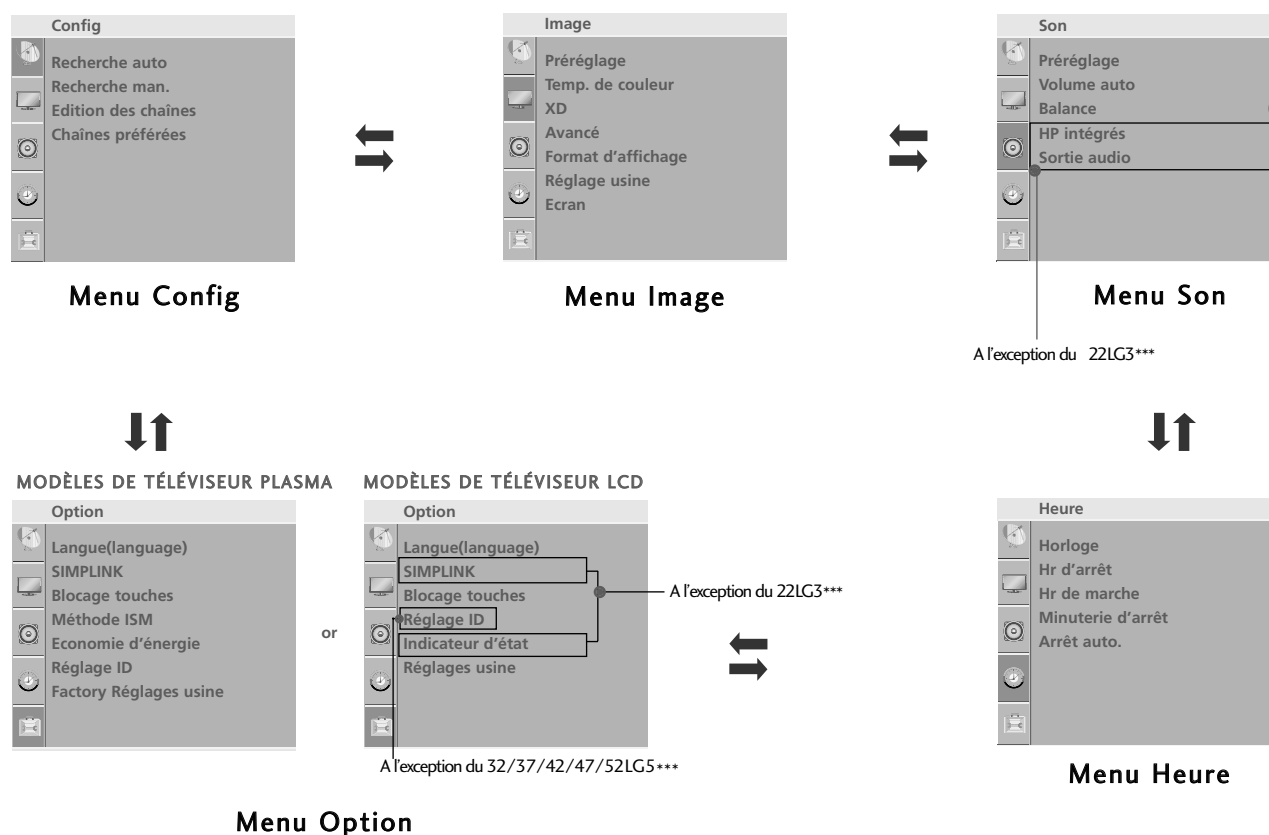

! REMARQUE

- a. La fonction OSD (Menu à l'écran) vous permet de régler le menu de l'écran à votre convenance car cette fonction est pourvue d'une présentation graphique.
- b. Il est possible que l'OSD (Menu à l'écran) de ce Mode d'emploi soit différent de celui de votre téléviseur ; il est effectivement donné à titre d'exemple pour faciliter la configuration du téléviseur.
- c. En mode Télétexte, les menus ne sont pas disponibles.

MÉMORISATION DES CHAÎNES

Votre téléviseur peut mémoriser jusqu'à 100 chaînes, sous forme de numéros (de 0 à 99). Une fois les chaînes programmées, vous pouvez les visionner l'une après l'autre en utilisant la touche P \wedge / \vee (ou PR $\blacktriangle / \blacktriangledown$ ou PR $+ / -$) ou les touches NUMEROTEES. Vous avez la possibilité d'effectuer la programmation en mode automatique ou en mode manuel.

Cette méthode permet de mémoriser tous les programmes qui peuvent être reçus. Nous vous recommandons d'utiliser la programmation automatique lors de l'installation du téléviseur.

- 1 Appuyez plusieurs fois sur la touche **MENU** et la touche \wedge / \vee pour sélectionner le menu **Config**.
- 2 Appuyez sur la touche \triangleright et la touche \wedge / \vee pour sélectionner la **Recherche auto**.
- 3 Appuyez sur la touche \triangleright , puis utilisez les touches \wedge / \vee pour sélectionner **Système**.
- 4 Appuyez sur les touches \wedge / \vee pour sélectionner un menu du système TV;

BG : PAL B/G, SECAM B/G (Europe/Europe de l'Est/Asie/
Nouvelle-Zélande/Moyen-Orient/Afrique/Australie)

I : PAL I/II (Royaume-Uni/Irlande/Hong Kong/Afrique du Sud)

DK : PAL D/K, SECAM D/K (Europe de l'Est/Chine/Afrique/CEI)

L : SECAM L/L' (France)

M : (LES Etats-Unis / La Corée / Philippines)

- 5 Sélectionnez **Mémoire** avec la touche \wedge / \vee .
- 6 Appuyez sur les touches $\triangleleft / \triangleright$ ou sur les touches NUMÉRIQUES pour sélectionner le numéro de chaîne de départ. Si vous utilisez les touches NUMÉRIQUES, tout numéro inférieur à 10 doit être précédé du chiffre "0"; par ex. : "05" pour 5.
- 7 Sélectionnez **Recherche** avec la touche \wedge / \vee .
- 8 Appuyez sur la touche \triangleright pour commencer la syntonisation automatique. Toutes les chaînes qui peuvent être reçues sont mises en mémoire.

Pour arrêter la syntonisation automatique, appuyez sur la touche **RETURN** (Retour) ou **MENU** (Uniquement 22LG3***). En fin de programmation automatique, le mode Edition programmes apparaît à l'écran. Pour éditer le programme mémorisé, reportez-vous à la section 'Edition des programmes'.

- 9 Appuyez sur la touche **MENU** pour revenir à l'affichage normal de la télévision. Appuyez sur la touche **RETURN** (Retour) ou **MENU** (Uniquement 22LG3***) pour revenir à l'écran du menu précédent.

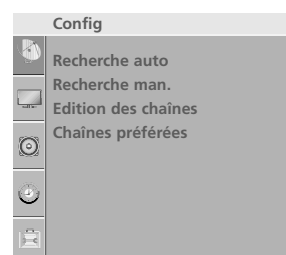

1

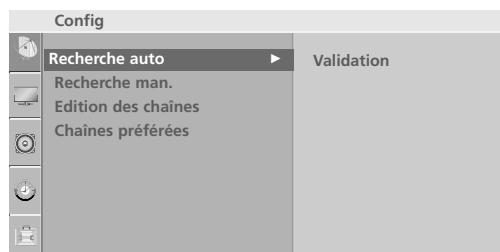

2

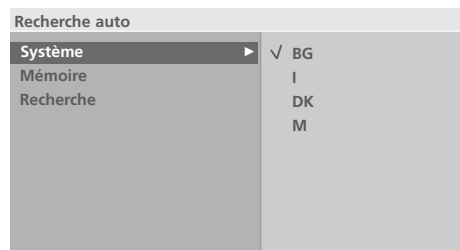

3 4 5 6 7

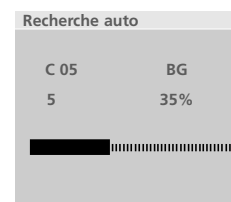

8

UTILISATION DU TÉLÉVISEUR/CONTRÔLE DES CHAÎNES

PROGRAMMATION MANUELLE

Ce mode de programmation permet de rechercher manuellement les canaux et de leur affecter les numéros de votre choix.

- 1 Appuyez plusieurs fois sur la touche **MENU** et la touche \wedge / \vee pour sélectionner le menu **Config**.
- 2 Appuyer sur la touche \triangleright et la touche \wedge / \vee pour sélectionner la **Recherche man.**
- 3 Appuyer sur la touche \triangleright et la touche \wedge / \vee pour sélectionner la **Mémoire**.
- 4 Appuyez sur les touches \langle / \rangle ou sur les touches NUMÉRIQUES pour sélectionner le numéro de chaîne de votre choix (de 0 à 99).
Si vous utilisez les touches NUMÉRIQUES, tout numéro inférieur à 10 doit être précédé du chiffre '0' ; par ex. : '05' pour 5.
- 5 Sélectionnez **Système** avec la touche \wedge / \vee .
- 6 Appuyez sur les touches \wedge / \vee pour sélectionner un menu du système TV ;
BG : PAL B/G, SECAM B/G (Europe/Europe de l'Est/Asie/Nouvelle-Zélande/Moyen-Orient/Afrique/Australie)
I : PAL I/II (Royaume-Uni/Irlande/Hong Kong/Afrique du Sud)
DK : PAL D/K, SECAM D/K (Europe de l'Est/Chine/Afrique/CEI)
L : SECAM L/L' (France)
M : (LES Etats-Unis / La Corée / Philippines)
- 7 Sélectionnez **Tuner** avec la touche \wedge / \vee .
- 8 Appuyer sur la touche \triangleright et la touche \wedge / \vee pour sélectionner la **V/UHF** ou **Câble**.
- 9 Appuyez sur la touche \wedge / \vee pour sélectionner **Canal**.
- 10 Vous pouvez également sélectionner la chaîne de votre choix à l'aide des touches \langle / \rangle ou des touches NUMÉRIQUES. Si c'est possible, sélectionnez le numéro de chaîne directement avec les touches numériques. Tout nombre inférieur à 10 doit être précédé du chiffre '0' ; par ex. : '05' pour 5.
- 11 Appuyez sur la touche \wedge / \vee pour sélectionner **Recherche**.
- 12 Appuyez sur le bouton \langle / \rangle pour commencer la recherche. La recherche s'arrête lorsqu'une chaîne est trouvée.
- 13 Appuyez sur la touche **OK** pour le mémoriser.
- 14 Pour programmer une autre station, répétez étapes 3 à 13.
- 15 Appuyez sur la touche **MENU** pour revenir à l'affichage normal de la télévision.
Appuyez sur la touche **RETURN** (Retour) ou **MENU** (Uniquement 22LG3***) pour revenir à l'écran du menu précédent.

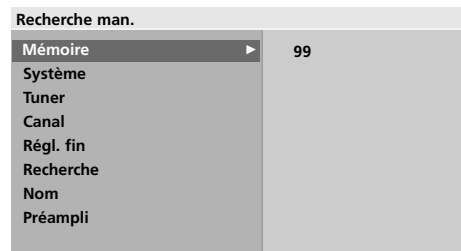
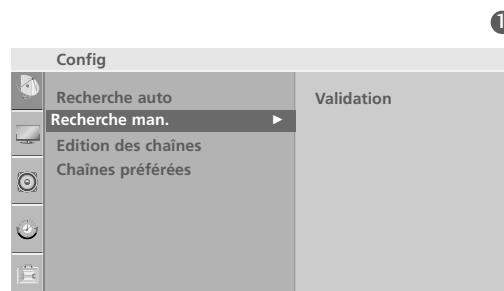
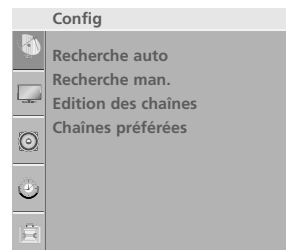

RÉGLAGE DE PRÉCISION

En règle générale, le Réglage de précision ne s'avère nécessaire que lorsque la qualité de réception est médiocre.

- 1 Appuyez plusieurs fois sur la touche **MENU** et la touche \wedge / \vee pour sélectionner le menu **Config**.
- 2 Appuyer sur la touche \triangleright et la touche \wedge / \vee pour sélectionner la **Recherche man.**.
- 3 Appuyer sur la touche \triangleright et la touche \wedge / \vee pour sélectionner la **Régl. fin**.
- 4 Appuyer sur la touche \triangleright et la touche \langle / \triangleright pour procéder à un Réglage de précision de l'image et du son.
- 5 Appuyez sur la touche **OK** pour le mémoriser.
- 6 Appuyez sur la touche **MENU** pour revenir à l'affichage normal de la télévision.
Appuyez sur la touche **RETURN** (Retour) ou **MENU** (Uniquement 22LG3***) pour revenir à l'écran du menu précédent.



1

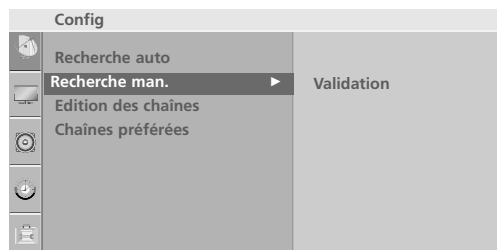

2

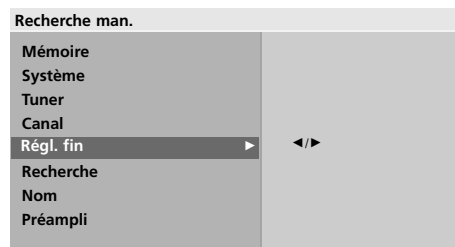

3 4 5

UTILISATION DU TÉLÉVISEUR/CONTRÔLE DES CHÂÎNES

AFFECTATION D'UN NOM À UNE CHÂÎNE

Vous pouvez aussi affecter à chaque numéro un nom de cinq lettres.

- 1 Appuyez plusieurs fois sur la touche **MENU** et la touche \wedge / \vee pour sélectionner le menu **Config**.

- 2 Appuyer sur la touche \triangleright et la touche \wedge / \vee pour sélectionner la **Recherche man.**

- 3 Appuyer sur la touche \triangleright et la touche \wedge / \vee pour sélectionner **Nom**.

- 4 Appuyer sur la touche \triangleright et la touche \wedge / \vee . Vous pouvez utiliser un espace, le signe **+**, **-**, un chiffre de **0** à **9** ou une lettre de l'alphabet, de **A** à **Z**.

- 5 Appuyez sur les touches \langle / \triangleright pour sélectionner la position, puis choisissez le deuxième caractère et ainsi de suite.

- 6 Appuyez sur la touche **OK** pour le mémoriser.

- 7 Appuyez sur la touche **MENU** pour revenir à l'affichage normal de la télévision.

Appuyez sur la touche **RETURN** (Retour) ou **MENU** (Uniquement 22LG3***) pour revenir à l'écran du menu précédent.



1

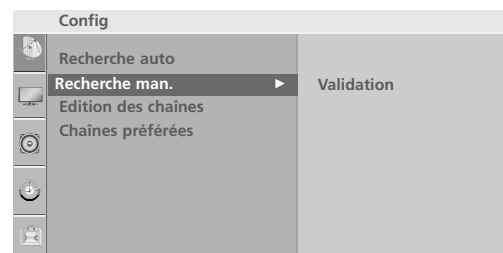

2



3 4 5 6

PRÉAMPLI

Sur quelques modèles, l'amplificateur est une fonction optionnelle. Seulement un réglage avec amplificateur peut accomplir cette fonction.

Si la réception est de mauvaise qualité, activez le suramplificateur (Préampli).

1 Appuyez plusieurs fois sur la touche **MENU** et la touche \wedge / \vee pour sélectionner le menu **Config**.



2 Appuyer sur la touche \triangleright et la touche \wedge / \vee pour sélectionner la **Recherche man..**

3 Appuyer sur la touche \triangleright et la touche \wedge / \vee pour sélectionner la **Préampli**.

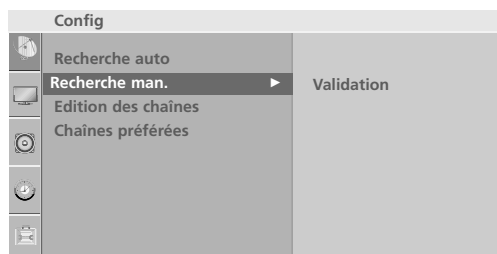

4 Appuyer sur le bouton \triangleright et sur le bouton \wedge / \vee pour sélectionner **Marche** ou **Arrêt**.

5 Appuyez sur la touche **MENU** pour revenir à l'affichage normal de la télévision.

Appuyez sur la touche **RETURN** (Retour) ou **MENU** (Uniquement 22LG3***) pour revenir à l'écran du menu précédent.

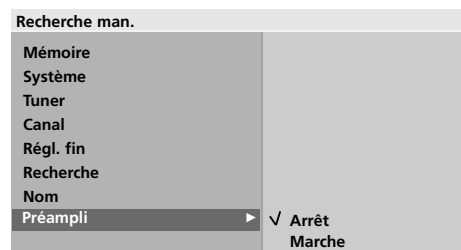

3 4 5 6

UTILISATION DU TÉLÉVISEUR/CONTRÔLE DES CHAÎNES

EDITION DES PROGRAMMES

Cette fonction vous permet de supprimer ou de sauter les programmes mémorisés. Vous pouvez également déplacer des chaînes vers d'autres numéros de programmes ou effectuer une copie vers les numéros de programmes suivants.

- 1 Appuyez plusieurs fois sur la touche **MENU** et la touche \wedge / \vee pour sélectionner le menu **Config**.
- 2 Appuyez sur la touche \gt et la touche \wedge / \vee pour sélectionner la **Edition programmes**.
- 3 Appuyez sur la touche \gt pour afficher le menu correspondant au mode Edition des chaînes.

■ Supprimer un programme

1. Sélectionnez le programme que vous voulez supprimer à l'aide de la touche $\wedge / \vee / \lt / \gt$.
2. Appuyez sur la touche ROUGE deux fois. Le programme sélectionné est supprimé et tous les programmes suivants sont avancés d'un rang dans la programmation.

■ Copier un programme

1. Sélectionnez le programme que vous voulez copier à l'aide de la touche $\wedge / \vee / \lt / \gt$.
2. Appuyez sur la touche VERTE. Tous les programmes suivants sont avancés d'un rang dans la programmation, vers le numéro suivant dans la table.

■ Déplacer un programme

1. Sélectionnez le programme que vous voulez déplacer à l'aide de la touche $\wedge / \vee / \lt / \gt$.
2. Appuyez sur la touche JAUNE.
3. Déplacez le programme vers le numéro de programme souhaité, à l'aide de la touche $\wedge / \vee / \lt / \gt$.
4. Appuyez de nouveau sur la touche JAUNE pour désactiver cette fonction.

■ Sauter un programme

1. Sélectionnez le programme que vous voulez sauter à l'aide de la touche $\wedge / \vee / \lt / \gt$.
2. Appuyez sur la touche BLEU. Le programme sauté devient bleu.
3. Appuyez de nouveau sur la touche BLEU pour libérer le programme sauté. Lorsqu'un numéro de programme est sauté, cela veut dire que vous ne pourrez pas le sélectionner en utilisant la touche \wedge / \vee pendant le fonctionnement normal de la télévision. Si vous voulez trouver directement le programme sauté, saisissez le numéro de programme en utilisant les touches NUMÉRO TEES ou sélectionnez-le en menu 'Edition ou Table des programmes'.

- 4 Appuyez sur la touche **MENU** pour revenir à l'affichage normal de la télévision.
Appuyez sur la touche **RETURN** (Retour) ou **MENU** (Uniquement 22LG3***) pour revenir à l'écran du menu précédent.



1

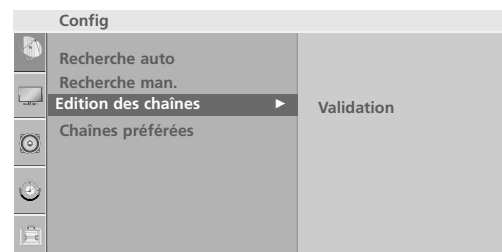

2



3

CHAÎNES PRÉFÉRÉES

Cette fonction vous permet de sélectionner directement votre programme favori.

Presser **FAV** pour sélectionner le programme favori enregistré.

Appuyez plusieurs fois sur la touche **JAUNE** pour sélectionner vos programmes mémorisés favoris lorsque Marche est sélectionné (Uniquement 22LG3***).

- 1 Appuyez plusieurs fois sur la touche **MENU** et la touche \wedge / \vee pour sélectionner le menu **Config**.
- 2 Appuyer sur le bouton \triangleright et sur le bouton \wedge / \vee pour sélectionner **Chaînes préférées**
- 3 Appuyez sur la touche \triangleright .
- 4 Sélectionnez - - - - - avec la touche \wedge / \vee .
- 5 Sélectionnez une chaîne de votre choix à l'aide des touches \triangleleft / \triangleright ou des touches NUMÉRIQUES. Tout nombre inférieur à 10 doit être précédé du chiffre '0' ; par ex. : '05' pour 5.
- 6 Pour enregistrer un autre programme, répétez les étapes 4 au 5.
Vous pouvez enregistrer jusqu'à 8 programmes.
- 7 Appuyez sur la touche **MENU** pour revenir à l'affichage normal de la télévision.
Appuyez sur la touche **RETURN** (Retour) ou **MENU** (Uniquement 22LG3***) pour revenir à l'écran du menu précédent.



1



2 3 4 5

UTILISATION DU TÉLÉVISEUR/CONTRÔLE DES CHÂÎNES

TABLE DES PROGRAMMES

Vous pouvez vérifier les programmes enregistrés en mémoire en affichant la table des programmes.

■ Affichage de la table des programmes

Appuyez sur la touche **LIST** pour afficher la table des programmes.
La première page de la table des programmes s'affiche.
Elle contient dix programmes.

! REMARQUE

- Certains numéros de programmes peuvent apparaître en bleu. Il s'agit des programmes que vous avez sautés en mode Ranger les programmes.
- Pour certains programmes, le numéro de canal figure sur la table des programmes : aucun nom de chaîne n'est attribué.

■ Sélection d'un programme dans la table

Sélectionnez le programme avec la touche $\wedge / \vee / < / >$.
Appuyez ensuite sur la touche **OK**.
Le téléviseur affiche le programme sélectionné.

■ Pour faire défiler la table des programmes

La liste des programmes est composée de 10 pages et peut donc contenir jusqu'à 10 programmes. Pour passer d'une page à l'autre, utilisez la touche $\wedge / \vee / < / >$.

Appuyez sur la touche **LIST** pour revenir au visionnage du téléviseur.

Liste de programmes

0	C	03	5	S	69
1	BLN	03	6	S	17
2	C	12	7	S	22
3	S	66	8	C	09
4	S	67	9	C	11

SIMPLINK (A l'exception du 22LG3***)

Il ne fonctionne qu'avec le dispositif qui comporte le logo SIMPLINK.
Vérifier l'existence de celui-ci.

Il pourrait ne pas fonctionner s'il est utilisé avec la fonction HDMI-CEC, avec un périphérique d'un autre constructeur.

Cela vous permet de commander et de lire d'autres périphériques audio/vidéo connectés au téléviseur avec le câble HDMI, sans utiliser d'autres câbles et sans effectuer de réglages supplémentaires.

Si vous ne souhaitez pas afficher le menu SIMPLINK, sélectionnez ARRÊT.

1 Appuyez plusieurs fois sur la touche **MENU** et la touche \wedge / \vee pour sélectionner le menu **Option**.

2 Appuyer sur le bouton \triangleright et sur le bouton \wedge / \vee pour sélectionner **SIMPLINK**.

3 Appuyer sur le bouton \triangleright et sur le bouton \wedge / \vee pour sélectionner **Marche** ou **Arrêt**.

4 Appuyez sur la touche **MENU** pour revenir à l'affichage normal de la télévision.
Appuyez sur le bouton **RETURN** (Retour) pour revenir à l'écran du menu précédent.

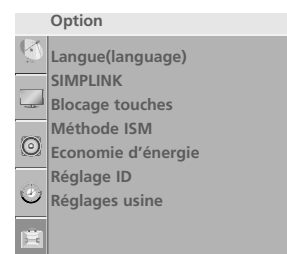

1

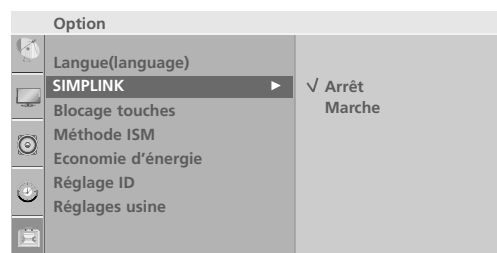

2 3

UTILISATION DU TÉLÉVISEUR/CONTRÔLE DES CHAÎNES

Fonctions de SIMPLINK

Lecture du disque

Commandent les périphériques AV connectés en appuyant sur les touches $\wedge / \vee / \langle / \rangle$, OK, \blacktriangleright , \blacksquare , I I , \blacktriangleleft et \blacktriangleright . (La touche \bullet ne permet pas d'effectuer ces opérations)

Lecture directe

Après avoir connecté les périphériques audio/vidéo au téléviseur, vous pouvez directement commander les périphériques et lire tous les supports pris en charge sans réglage supplémentaire.

Sélection du périphérique audio/vidéo

Cette fonction vous permet de sélectionner et d'utiliser un des périphériques audio/vidéo connectés au téléviseur.

Mise hors tension de tous les périphériques

Lorsque vous éteignez le téléviseur, tous les périphériques connectés se mettent hors tension.

Changement de la sortie audio

Cette fonction vous permet de changer facilement la sortie audio.

- Synchronisation activée : le téléviseur s'allume automatiquement dès que le lecteur avec fonction Simplink commence la lecture via la connexion HDMI.

* Si un périphérique connecté au téléviseur à l'aide du câble HDMI ne prend pas en charge la fonction Simplink, cette fonction n'est pas disponible.

MENU SIMPLINK

Appuyez sur la touche $\wedge / \vee / \langle / \rangle$, puis sur la touche OK pour sélectionner la source SIMPLINK de votre choix.

- 1 **Visionnage du téléviseur (TV)** : passe à la chaîne TV précédente indépendamment du mode actuel.
- 2 **Lecture disque (DISC)** : sélectionne et lit les disques insérés. Si plusieurs disques sont disponibles, les titres des disques sont affichés en bas de l'écran.
- 3 **Fonction magnétoscope (VCR)** : utilise et commande le magnétoscope raccordé..
- 4 **Lecture d'enregistrements du disque dur (HDD Recorder)** : lit et commande les enregistrements stockés sur le disque dur.
- 5 **Sortie audio au système home theater / Sortie audio au téléviseur (SPEAKER)** : sélectionnez Home theater (Home cinéma) ou TV Speaker (Haut-parleur TV) pour la sortie audio

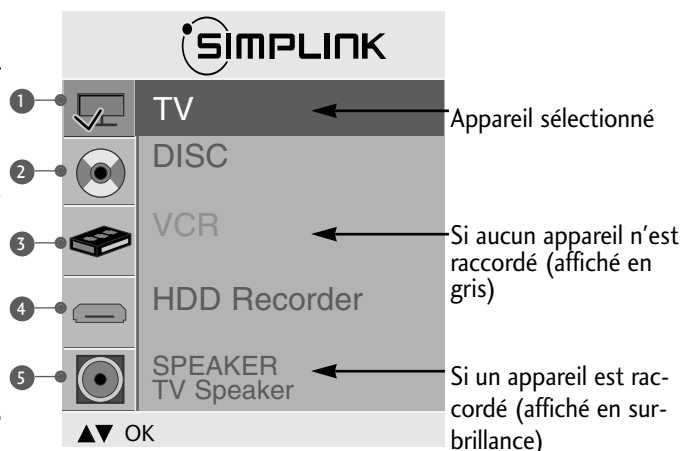

! REMARQUE

- ▶ Connecter la câble HDMI à HDMI/DVI IN ou au terminal (HDMI output) sur l'arrière du dispositif SIMPLINK ou du terminal HDMI IN.
- ▶ Pour le Home Theater disposant de la fonction SIMPLINK, connecter le câble VARIABLE AUDIO OUT au terminal VARIABLE AUDIO OUT sur l'arrière de la TV et le terminal VARIABLE AUDIO IN sur l'arrière du dispositif SIMPLINK, après avoir connecté le terminal HDMI suivant le processus décrit ci-dessus.
- ▶ Quand vous utilisez le dispositif externe avec le SIMPLINK, appuyer sur la touche TV du bouton MODE du contrôle à distance pour le faire fonctionner.
- ▶ Lorsque la source d'entrée passe à l'autre source à l'aide de la touche INPUT du contrôle à distance ou à d'autres sources, le dispositif qui fonctionne avec le SIMPLINK s'arrête.
- ▶ Quand vous sélectionnez ou faites fonctionner le dispositif avec la fonction Home Theater, le haut-parleur passe automatiquement sur le haut-parleur HT (celui du Home Theater).

BLOCAGE TOUCHES

Le téléviseur peut être réglé de manière à ce que la télécommande soit indispensable pour contrôler ses différentes fonctions.

Cela permet d'interdire éventuellement l'utilisation du téléviseur.

Ce téléviseur est programmé pour mémoriser les dernières options qui ont été configurées, même si celui-ci est éteint.

1 Appuyez plusieurs fois sur la touche **MENU** et la touche \wedge / \vee pour sélectionner le menu **Option**.

2 Appuyer sur le bouton \triangleright et sur le bouton \wedge / \vee pour sélectionner **Blocage touches**.

3 Appuyer sur le bouton \triangleright et sur le bouton \wedge / \vee pour sélectionner **Marche** ou **Arrêt**.

4 Appuyez sur la touche **MENU** pour revenir à l'affichage normal de la télévision.
Appuyez sur la touche **RETURN** (Retour) ou **MENU** (Uniquement 22LG3***) pour revenir à l'écran du menu précédent.

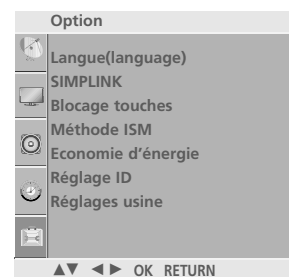

1



2 3

! NOTE

- ▶ Lorsque vous réglez l'option **Blocage touches** sur **Marche** et que le téléviseur est hors tension, appuyez sur les touches \odot / I , **INPUT**, **P** $\blacktriangle / \blacktriangledown$ (ou **P** \wedge / \vee ou **PR** $\blacktriangle / \blacktriangledown$) du téléviseur ou sur les touches **POWER**, **INPUT**, **TV**, **P** \wedge / \vee (ou **PR** $\blacktriangle / \blacktriangledown$ ou **PR +/-**) ou les touches NUMÉRIQUES de la télécommande.
- ▶ Lorsque vous réglez l'option **Blocage touches** sur **Marche**, le message **Blocage touches activée** s'affiche à l'écran si vous n'appuyez sur aucune touche du panneau avant du téléviseur pendant le visionnage.

UTILISATION DU TÉLÉVISEUR/CONTRÔLE DES CHÂÎNES

MODE AV (A l'exception du 22LG3***)

Vous pouvez sélectionner des images et des sons de meilleure qualité lorsque vous connectez des appareils AV à l'entrée externe.

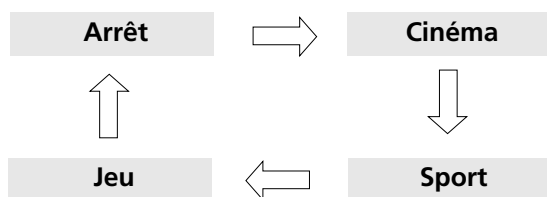

- 1 Appuyez plusieurs fois sur le bouton **MODE AV** pour sélectionner la source souhaitée.

- Si vous sélectionnez **Cinema Mode** (Mode Cinéma) en **mode AV**, le mode **Cinéma** sera sélectionné pour le mode Image (**Préréglages d'image**) et le mode Son (**Préréglages du son**) dans le menu **Picture** (Image) et le menu **SON**.

- Si vous définissez le **mode AV** sur **Arrêt**, l'image et la photo que vous avez initialement définies seront sélectionnées.

- 2 Appuyez sur le bouton **RETURN** pour revenir à l'affichage normal de la télévision.

RÉGLAGES DE L'IMAGE

REGARDER L'IMAGE PIP (IMAGE INCRUSTÉE) (A l'exception du 22LG3***)

La fonction d'incrustation d'image vous permet d'afficher simultanément deux sources vidéo différentes sur l'écran.

Une des deux sources affichera une image agrandie et l'autre un insert plus petit.

La fonction PIP est disponible en mode Composantes, RGB et HDMI.

(pour les modèles FHD, elle peut prendre en charge les modes TV, AV1 et AV2).

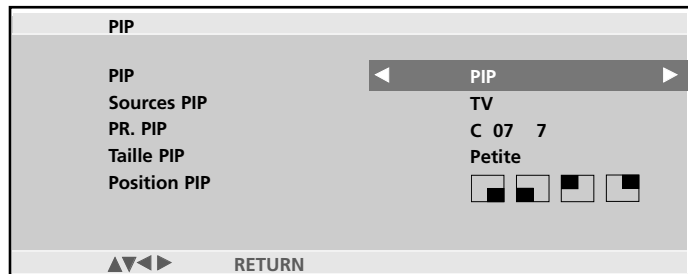

Regarder PIP/Fenêtre double

Appuyez sur la touche PIP puis sur les touches $\wedge / \vee / \langle / \rangle$ pour modifier les options PIP comme illustré ci-dessous.

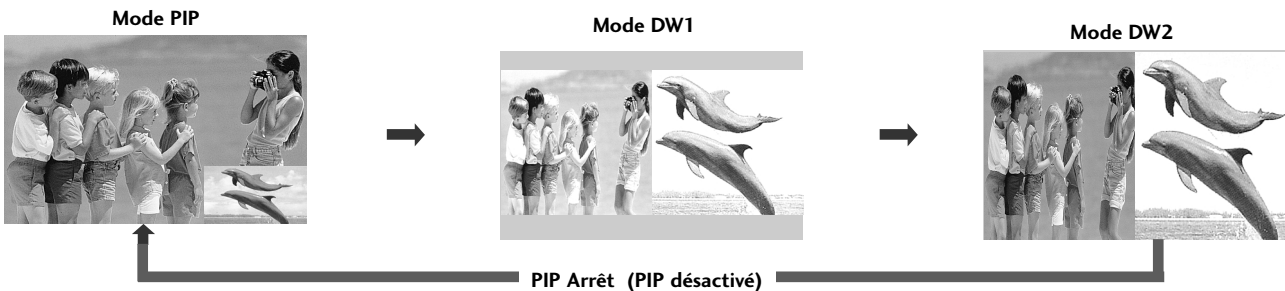

Programme de sélection pour l'image incrustée

Appuyez sur la touche PIP puis sur les touches $\wedge / \vee / \langle / \rangle$ pour sélectionner un programme pour l'image incrustée.

Le numéro de programme sélectionné est affiché juste au-dessous d'un numéro de programme de l'image principale.

Sélection Source d'entrée pour l'image secondaire

Appuyez sur la touche PIP puis sur les touches $\wedge / \vee / \langle / \rangle$ pour sélectionner la source d'entrée PIP pour l'image incrustée.

(L'image incrustée ne peut être sélectionnée que parmi TV, AV1 et AV2)

Sélection Source d'entrée pour l'image secondaire

Appuyez sur la touche PIP puis sur les touches $\wedge / \vee / \langle / \rangle$ pour régler la taille de l'image incrustée.

Déplacer l'image secondaire. (mode PIP uniquement)

Appuyez sur la touche PIP puis sur les touches $\wedge / \vee / \langle / \rangle$ pour régler la position de l'image incrustée.

RÉGLAGES DE L'IMAGE

RÉGLAGE DE LA TAILLE DE L'IMAGE (FORMAT D'IMAGE)

Les images peuvent être visualisées sous différents formats, le format; **16:9**, **Format original**, **4:3**, **14:9**, **Zoom1/2** et **Signal original**(A l'exception du 22LG3***) .

La fonction Scan ne fonctionne que dans les modes suivants :
Component (720p/1080i/1080p), HDMI (720p/1080i/1080p)

Si une image figée est affichée à l'écran pendant une période prolongée, il est possible qu'elle s'incruste à l'écran et reste visible.

Vous pouvez régler la proportion d'agrandissement à l'aide des touches $\wedge \vee$.

Cette fonction est disponible dans les signaux suivants.

1 Vous pouvez également régler le **Format de l'image** dans le menu **IMAGE**.

• 16:9

La sélection de ce format d'image vous permet de visionner une image horizontalement, en proportion linéaire, pour occuper complètement l'écran (utile pour visionner des DVD au format 4:3).



• 4:3

La sélection de ce format d'image vous permet de visionner une image en 4:3 avec des barres grises à gauche et à droite.

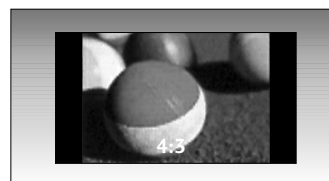

• Format original

Quand votre poste TV reçoit un signal d'écran large, cette option s'adapte automatiquement au format d'image envoyé.



• 14:9

L'écran 14:9 est visualisé juste comme le ce mais l'écran 4:3 est magnifié au haut / inférieur et letr / droite de sorte que l'écran 14:9 soit plein.

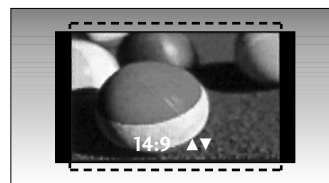

- **Zoom1**

Permet de visionner l'image sans l'altérer, écran complet.

Cependant, les parties supérieure et inférieure de l'image seront tronquées.

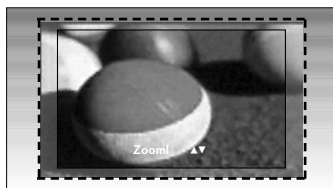

- **Zoom2**

Cette option vous permet d'altérer l'image : elle s'étire horizontalement et est tronquée verticalement. L'image est divisée entre l'altération et le plein écran.

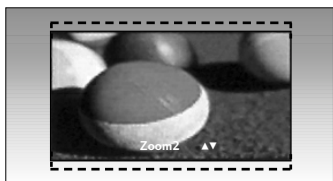

- **Signal original (A l'exception du 22LG3***)**

La Sélection Suivante vous permettra de voir une image de meilleure qualité sans perdre l'image de base dans celle de haute définition.

! REMARQUE

- ▶ Vous pouvez sélectionner **4:3, 16:9 (Wide)** en mode Component, HDMI et RGB(PC) uniquement.
- ▶ EN mode HDMI/Composantes (supérieur à 720p), la fonction Balayage uniquement (Just scan (A l'exception du 22LG3***)) est disponible.

RÉGLAGES DE L'IMAGE

RÉGLAGES PRÉDÉFINIS DE L'IMAGE

Picture Mode (Mode image) – Réglages prédéfinis

Le mode Picture Mode (Mode image) permet de régler le téléviseur de façon à obtenir une image parfaite. Sélectionnez la valeur prédéfinie dans le menu **Préréglages d'image** selon la catégorie du programme.

Câble(26/32/37/42/47LG1***, 26/32/37/42/47LG3*** Uniquement), **Capt. intell.**(32/37/42/47/52LG5*** Uniquement), **Vif**, **Standard**, **Cinéma**, **Sport** et **Jeu** sont réglés en usine et ne peuvent donc pas être modifiés.

Quand la fonction **Oeil Intelligent** est en marche, l'image la plus appropriée est automatiquement ajustée selon les conditions environnantes.(32/37/42/47/52LG5*** Uniquement).

La fonction **Scan** ne fonctionne que dans les modes suivants : **AV1**, **AV2**

1 Appuyez sur la touche **MENU**, puis sur les touches \wedge / \vee pour sélectionner le menu **Image**.

2 Appuyez sur la touche $\>$, puis sur les touches \wedge / \vee pour sélectionner **Préréglages d'image**.

3 Appuyer sur le bouton $\>$ et sur le bouton \wedge / \vee pour sélectionner **Câble**(26/32/37/42/47LG1***, 26/32/37/42/47LG3*** Uniquement), **Capt. intell.**(32/37/42/47/52LG5*** Uniquement), **Vif**, **Standard**, **Cinéma**, **Sport**, **Jeu**, **Utilisateur1** ou **Utilisateur2**.

4 Appuyez sur la touche **MENU** pour revenir à l'affichage normal de la télévision.
Appuyez sur la touche **RETURN** (Retour) ou **MENU** (Uniquement 22LG3***) pour revenir à l'écran du menu précédent.

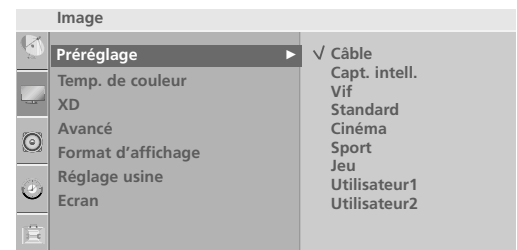
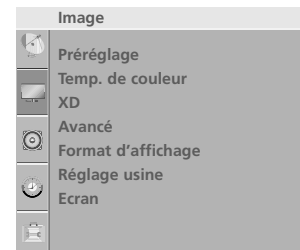

2 3

Réglages automatique de la tonalité de couleur (Froid/Moyen/Chaud)

Pour réinitialiser les valeurs prédéfinies, sélectionnez l'option **Froid**.

Choisissez un des réglages de couleur automatiques. Réglez sur **Chaud** pour augmenter les couleurs chaudes, telles que le rouge, ou sur **Froid** pour afficher des couleurs moins intenses, comme par exemple le bleu.

Il n'est possible d'utiliser cette fonction en **Utilisateur 1/2** que dans le **Préréglages d'image**.

1 Appuyez sur la touche **MENU**, puis sur les touches \wedge / \vee pour sélectionner le menu **Image**.

2 Appuyer sur la touche $\>$ et la touche \wedge / \vee pour sélectionner **Temp. de couleur**.

3 Appuyez sur la touche $\>$, puis sur les touches \wedge / \vee pour sélectionner **Froid, Moyen, Chaud** ou **Utilisateur**.

4 Appuyez sur la touche **MENU** pour revenir à l'affichage normal de la télévision.
Appuyez sur la touche **RETURN** (Retour) ou **MENU** (Uniquement 22LG3***) pour revenir à l'écran du menu précédent.

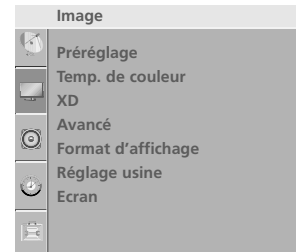

1

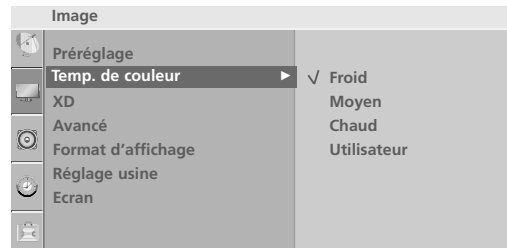

2 3

RÉGLAGES DE L'IMAGE

RÉGLAGE MANUEL DE L'IMAGE

Mode image - Option Utilisateur

- Rétroécl.** Pour définir la luminosité de l'écran, régler la luminosité du panneau d'affichage LCD.
- Contraste** Règle la différence entre les niveaux clairs et foncés de l'image.
- Luminosité** Augmente ou réduit les niveaux de blanc de l'image.
- Couleur** Règle l'intensité de toutes les couleurs.
- Netteté** Règle le niveau de netteté des coins entre les zones claires et foncées de l'image. Plus le niveau est bas, plus l'image est nette.
- Teinte** Règle l'équilibre entre les niveaux de rouge et de vert.

- 1 Appuyez sur la touche **MENU**, puis sur les touches \wedge / \vee pour sélectionner le menu **Image**.
- 2 Appuyez sur la touche $\>$, puis sur les touches \wedge / \vee pour sélectionner **Préréglages d'image**.
- 3 Appuyez sur la touche $\>$, puis sur les touches \wedge / \vee pour sélectionner **Utilisateur 1** ou **Utilisateur 2**.
- 4 Appuyez sur la touche $\>$, puis sur les touches \wedge / \vee pour sélectionner l'option d'image de votre choix (**Rétroécl.**(Télévision LCD uniquement), **Contraste**, **Luminosité**, **Couleur**, **Netteté** et **Teinte**).
- 5 Appuyez sur les touches $\< / \>$ pour effectuer les réglages de votre choix.
- 6 Appuyez sur la touche **MENU** pour revenir à l'affichage normal de la télévision.
Appuyez sur la touche **RETURN** (Retour) ou **MENU** (Uniquement 22LG3***) pour revenir à l'écran du menu précédent.

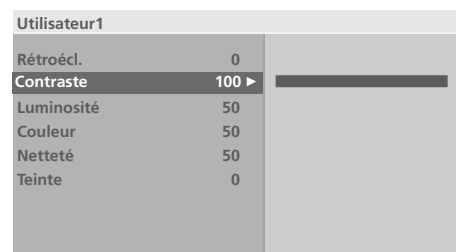
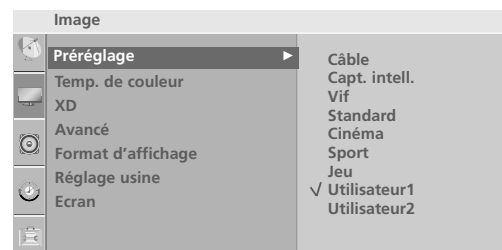
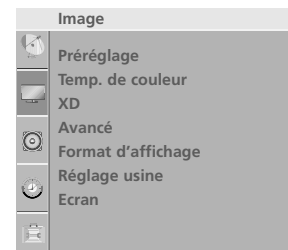

! REMARQUE

- Vous ne pouvez pas régler la couleur, la netteté ou la teinte selon votre choix en mode RGB-PC.



Tonalité de couleur - Option Utilisateur

Vous pouvez régler la température des couleurs rouge, vert et bleu à votre convenance.

Il n'est possible d'utiliser cette fonction en **Utilisateur1/2** que dans le **Préréglages d'image**.

- 1 Appuyez sur la touche **MENU**, puis sur les touches \wedge / \vee pour sélectionner le menu **Image**.

- 2 Appuyer sur la touche $\>$ et la touche \wedge / \vee pour sélectionner **Temp. de couleur**.

- 3 Appuyer sur la touche $\>$ et la touche \wedge / \vee pour sélectionner **Utilisateur**.

- 4 Appuyer sur la touche $\>$ et la touche \wedge / \vee pour sélectionner **Rouge, Vert** ou **Bleu**.

- 5 Réglez le niveau avec la touche \lt / \gt .

- 6 Appuyez sur la touche **MENU** pour revenir à l'affichage normal de la télévision.
Appuyez sur la touche **RETURN** (Retour) ou **MENU** (Uniquement 22LG3**) pour revenir à l'écran du menu précédent.

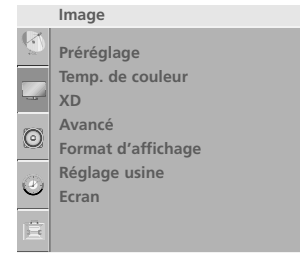

1

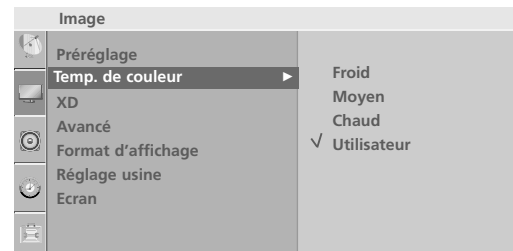

2 3

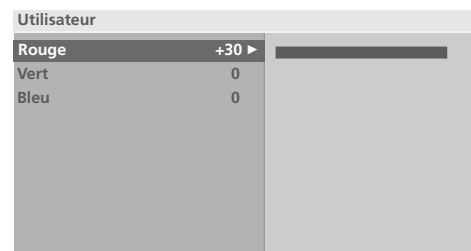

4 5



RÉGLAGES DE L'IMAGE

XD - TECHNOLOGIE D'OPTIMISATION DE L'IMAGE

XD est la seule technologie d'amélioration de l'image de LG Electronic qui vous permette d'afficher des sources haute définition grâce à un algorithme avancé de traitement de signaux numériques.

la fonction n'est pas disponible sous le mode RGB-PC.

- 1 Appuyez sur la touche **MENU**, puis sur les touches \wedge / \vee pour sélectionner le menu **Image**.
- 2 Appuyer sur la touche \gt et la touche \wedge / \vee pour sélectionner **XD**.
- 3 Appuyer sur la touche \gt et la touche \wedge / \vee pour sélectionner **Auto** ou **Manuel**.
- 4 Appuyez sur la touche **MENU** pour revenir à l'affichage normal de la télévision.
Appuyez sur la touche **RETURN** (Retour) ou **MENU** (Uniquement 22LG3***) pour revenir à l'écran du menu précédent.

* Sélection de Manuel

Ce menu est activé après avoir sélectionné **Utilisateur1** ou **Utilisateur2** du menu **Préréglages d'image**.

- 1 Appuyez sur la touche \gt , puis sur les touches \wedge / \vee pour sélectionner **XD Contraste**, **XD Couleur**, ou **XD NR**.
- 2 Appuyer sur le bouton \gt et sur le bouton \wedge / \vee pour sélectionner **Arrêt**, **Bas** ou **Haut**.
Sélectionner **Arrêt**, **Bas**, **Haut** ou **Auto** (Uniquement **XD NR**).
- 3 Appuyez sur la touche **MENU** pour revenir à l'affichage normal de la télévision.
Appuyez sur la touche **RETURN** (Retour) ou **MENU** (Uniquement 22LG3***) pour revenir à l'écran du menu précédent.

- **XD Contraste** : Optimise le contraste automatiquement selon la luminosité.
- **XD Couleur** : Règle les couleurs automatiquement pour reproduire le mieux possible les couleurs naturelles.
- **XD NR** : Supprime le bruit là où le point ne puisse pas endommager l'image originale.

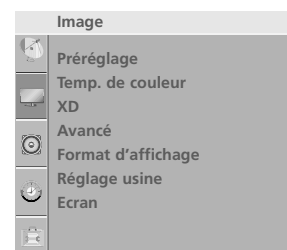

1

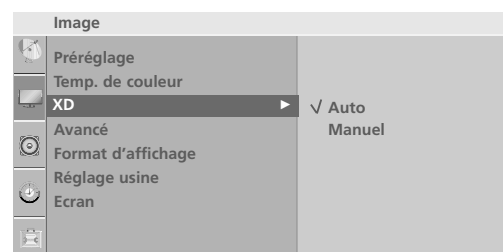

2 3

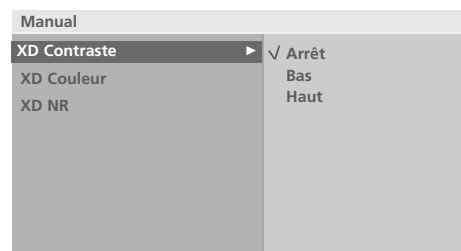

1 2

AVANCÉ : GAMMA

Des valeurs Gamma élevées feront apparaître des images blanchâtres et des valeurs Gamma faibles feront apparaître des images à fort contraste.

la fonction n'est pas disponible sous le mode RGB-PC.

1 Appuyez sur la touche **MENU**, puis sur les touches \wedge / \vee pour sélectionner le menu **Image**.



2 Appuyer sur la touche \gt et la touche \wedge / \vee pour sélectionner **Avancé**.

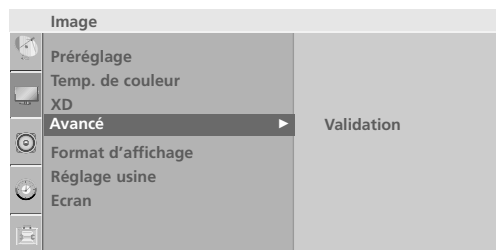

3 Appuyer sur la touche \gt et la touche \wedge / \vee pour sélectionner **Gamma**.

4 Appuyer sur la touche \gt et la touche \wedge / \vee pour sélectionner **Bas, Moyen ou Haut**.

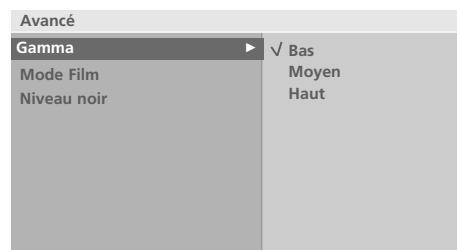

5 Appuyez sur la touche **MENU** pour revenir à l'affichage normal de la télévision.

Appuyez sur la touche **RETURN** (Retour) ou **MENU** (Uniquement 22LG3***) pour revenir à l'écran du menu précédent.

RÉGLAGES DE L'IMAGE

AVANCÉ : MODE DE FILM

Pour régler la télévision afin d'obtenir la meilleure qualité d'image possible pour regarder des films.

This feature operates only in Analog TV, AV, S-video and Component 480i/576i mode.

- 1 Appuyez sur la touche **MENU**, puis sur les touches \wedge / \vee pour sélectionner le menu **Image**.
- 2 Appuyer sur la touche \gt et la touche \wedge / \vee pour sélectionner **Avancé**.
- 3 Appuyer sur la touche \gt et la touche \wedge / \vee pour sélectionner **Mode Film**.
- 4 Appuyer sur le bouton \gt et sur le bouton \wedge / \vee pour sélectionner **Marche** or **Arrêt**.
- 5 Appuyez sur la touche **MENU** pour revenir à l'affichage normal de la télévision.
Appuyez sur la touche **RETURN** (Retour) ou **MENU** (Uniquement 22LG3***) pour revenir à l'écran du menu précédent.

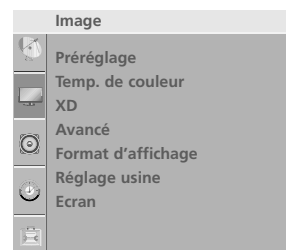

1

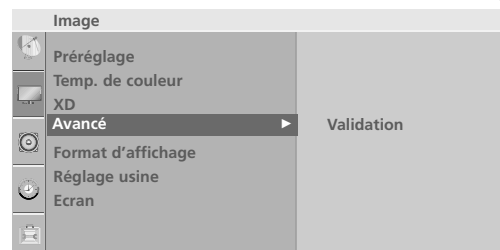

2 3



4

MODE AVANCE (AVANCÉ) - BLACK LEVEL (NIVEAU NOIR)

Lorsque vous visionnez un film, cette fonction règle automatiquement le téléviseur de manière à ce qu'il restitue la meilleure qualité d'image possible. Réglage du contraste et de la luminosité de l'écran à l'aide du niveau de noir de l'écran.

Cette fonction est disponible dans les modes suivants :
RF(NTSC-M), AV, S-Video(NTSC-M, NTSC 4.43),
COMPONENT ou HDMI.

- 1 Appuyez sur la touche **MENU**, puis sur les touches \wedge / \vee pour sélectionner le menu **Image**.
- 2 Appuyez sur la touche \triangleright , puis sur les touches \wedge / \vee pour sélectionner **Avancé**.
- 3 Appuyez sur la touche \triangleright , puis sur les touches \wedge / \vee pour sélectionner **Niveau noir**.
- 4 Appuyez sur la touche \triangleright , puis sur les touches \wedge / \vee pour sélectionner **Bas** ou **Haut**.
 - **Bas** : l'image devient plus sombre.
 - **Haut** : l'image devient plus lumineuse.
- 5 Appuyez sur la touche **MENU** pour revenir à l'affichage normal de la télévision.
Appuyez sur la touche **RETURN** (Retour) ou **MENU** (Uniquement 22LG3**) pour revenir à l'écran du menu précédent.

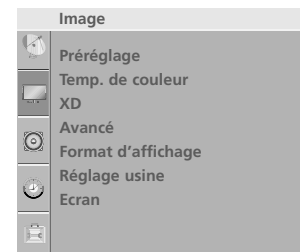

1

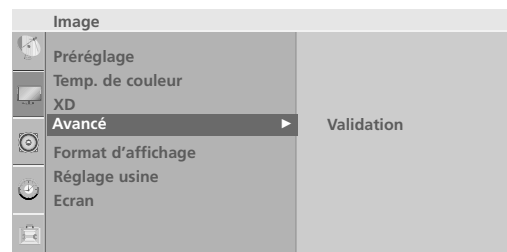

2 3



4

RÉGLAGES DE L'IMAGE

PROTECTION DES YEUX (A l'exception du MODÈLES DE TÉLÉVISEUR PLASMA, 22LG3***)

Cette fonction n'est pas disponible pour tous les modèles.

Cela vous permet de régler la luminosité lorsque l'écran est trop brillant afin d'éviter l'éblouissement.

Vous pouvez utiliser cette fonction en mode Picture (Image) (Standard, Sport, Jeu, Utilisateur1 et Utilisateur2).

- 1 Appuyez sur la touche **MENU**, puis sur les touches \wedge / \vee pour sélectionner le menu **Image**.

- 2 Appuyez sur la touche \triangleright , puis sur les touches \wedge / \vee pour sélectionner **Avancé**.

- 3 Appuyez sur la touche \triangleright , puis sur les touches \wedge / \vee pour sélectionner **Protection des yeux**.

- 4 Appuyer sur le bouton \triangleright et sur le bouton \wedge / \vee pour sélectionner **Marche** or **Arrêt**.

- 5 Appuyez sur la touche **MENU** pour revenir à l'affichage normal de la télévision.
Appuyez sur le bouton **RETURN** (Retour) pour revenir à l'écran du menu précédent.

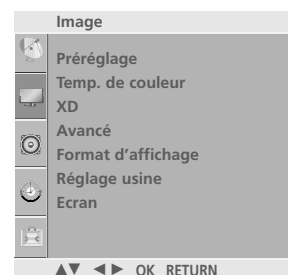

1

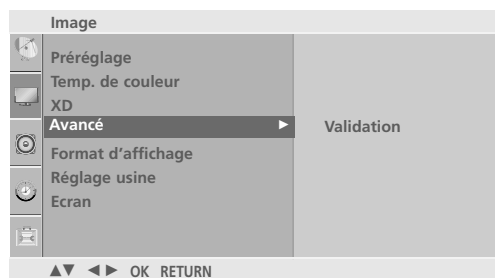

2 3



4

MODE PICTURE RESET (RÉGLAGE USINE)

Permet de rétablir les paramètres par défaut de Préréglage, Temp. de couleur, XD, Avancé, Format d'affichage.

- 1 Appuyez sur la touche **MENU**, puis sur les touches \wedge / \vee pour sélectionner le menu **Image**.
- 2 Appuyez sur la touche \triangleright , puis sur les touches \wedge / \vee pour sélectionner **Réglage usine**.
- 3 Appuyez sur la touche \triangleright pour réinitialiser la valeur réglée.
- 4 Appuyez sur la touche **MENU** pour revenir à l'affichage normal de la télévision.
Appuyez sur la touche **RETURN** (Retour) ou **MENU** (Uniquement 22LG3***) pour revenir à l'écran du menu précédent.

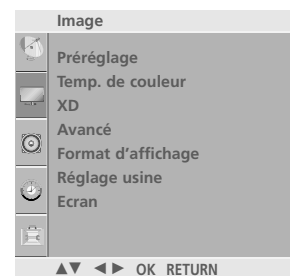

1

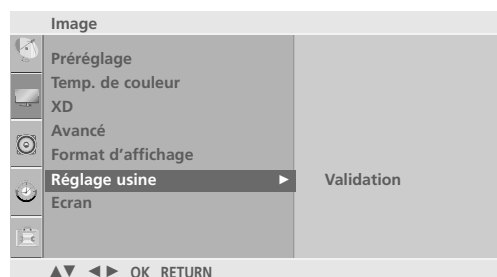

2 3

RÉGLAGES DE L'IMAGE

MÉTHODE ISM (RÉDUCTION DE LA RÉMANENCE À L'ÉCRAN) (MÉTHODE ISM) (Uniquement MODÈLES DE TÉLÉVISEUR PLASMA)

L'affichage prolongée de l'image figée d'un ordinateur ou d'un jeu vidéo peut provoquer une image fantôme qui risque de rester à l'écran, même si vous changez l'image. Évitez l'affichage d'une image figée à l'écran pendant une période prolongée.

Cérusé

Cette option permet de supprimer les rémanences à l'écran.

Remarque : il est possible que cette option ne puisse pas supprimer complètement une rémanence excessive.

Orbiter

Cette option vous permet d'éviter les images fantômes.

Cependant, nous vous recommandons d'éviter l'affichage d'images figées. Pour éviter une rémanence à l'écran, vous devez déplacer l'écran toutes les 2 minutes.

Inversion

Cette fonction vous permet d'inverser la couleur de l'écran.

La couleur de l'écran est automatiquement inversée toutes les 30 minutes.

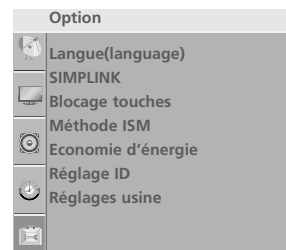

1

1 Appuyez sur la touche **MENU**, puis sur les touches \wedge / \vee pour sélectionner le menu **Option**.

2 Appuyez sur la touche \triangleright , puis sur les touches \wedge / \vee pour sélectionner **Méthode ISM**.

3 Appuyez sur la touche \triangleright , puis sur les touches \wedge / \vee pour sélectionner **Normal**, **Cérusé**, **Orbiter** ou **Inversion**.
Si vous ne souhaitez pas régler cette fonction, maintenez la valeur par défaut **Normal**.

4 Appuyez sur la touche **MENU** pour revenir à l'affichage normal de la télévision.
Appuyez sur le bouton **RETURN** (Retour) pour revenir à l'écran du menu précédent.

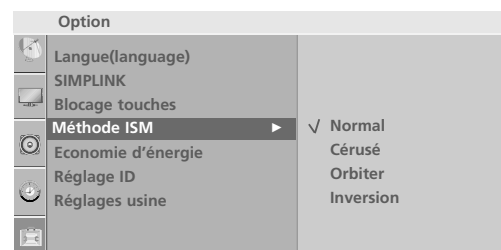

2 3

MODE IMAGE ECONOMIE D'ENERGIE (UNIQUEMENT MODÈLES DE TÉLÉVISEUR PLASMA)

Cette fonction permet de réduire la consommation d'énergie du téléviseur.

- 1 Appuyez sur la touche **MENU**, puis sur les touches \wedge / \vee pour sélectionner le menu **Option**.
- 2 Appuyer sur le bouton \triangleright et sur le bouton \wedge / \vee pour sélectionner **Economie d'énergie**.
- 3 Appuyer sur le bouton \triangleright et sur le bouton \wedge / \vee pour sélectionner le niveau sonore.
- 4 Appuyez sur la touche **MENU** pour revenir à l'affichage normal de la télévision.
Appuyez sur le bouton **RETURN** (Retour) pour revenir à l'écran du menu précédent.

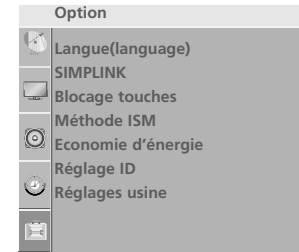

1

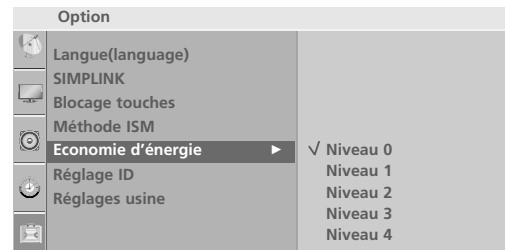

2 3

Uniquement 32PC5***

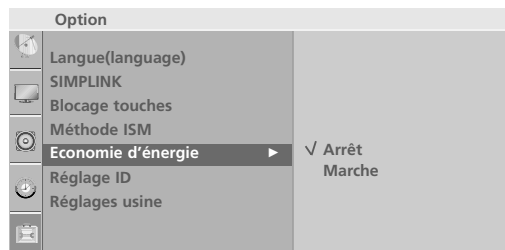

2 3

VOYANT D'ALIMENTATION

(A l'exception du MODÈLES DE TÉLÉVISEUR PLASMA, 22LG3***)

- 1 Appuyez sur la touche **MENU**, puis sur les touches \wedge / \vee pour sélectionner le menu **Option**.
- 2 Appuyez sur la touche \triangleright , puis sur les touches \wedge / \vee pour sélectionner **Indicateur d'état**.
- 3 Appuyez sur la touche \triangleright , puis sur les touches \wedge / \vee pour sélectionner **Veille (Voyant)** ou **Marche (Voyant)**.
- 4 Appuyer sur le bouton \triangleright et sur le bouton \wedge / \vee pour sélectionner **Marche** or **Arrêt**.
- 5 Appuyez sur la touche **MENU** pour revenir à l'affichage normal de la télévision.
Appuyez sur le bouton **RETURN** (Retour) pour revenir à l'écran du menu précédent.

MODÈLES DE TÉLÉVISEUR LCD

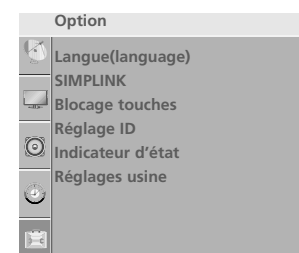

1

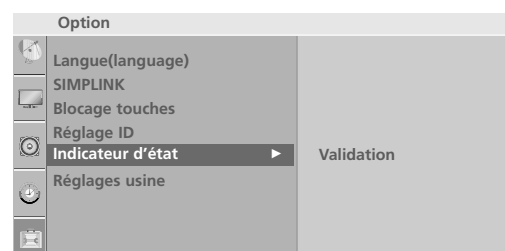

2 3

RÉGLAGES DE L'IMAGE

RÉINITIALISATION DES RÉGLAGES D'USINE.

Utilisé pour réinitialiser rapidement toutes les options des menus à leurs valeurs d'origine pré-réglées en usine. Cette fonction supprime tous les programmes TV.

1 Appuyez sur la touche **MENU**, puis sur les touches \wedge / \vee pour sélectionner le menu **Option**.

2 Appuyer sur le bouton \triangleright et sur le bouton \wedge / \vee pour sélectionner **Réglages usine**.

3 Appuyer sur le bouton \triangleright et sur le bouton \wedge / \vee pour sélectionner **Oui** ou **Non**.

4 Appuyez sur la touche **MENU** pour revenir à l'affichage normal de la télévision.
Appuyez sur la touche **RETURN** (Retour) ou **MENU** (Uniquement 22LG3***) pour revenir à l'écran du menu précédent.

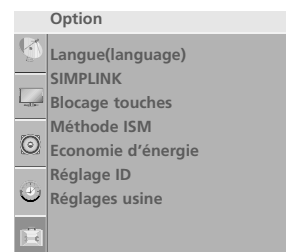

1

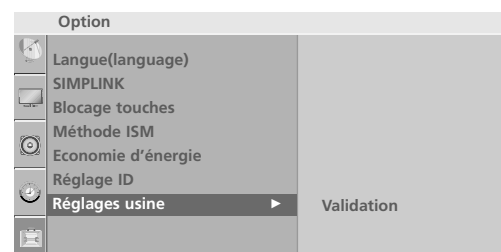

2 3

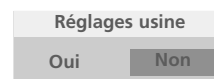

RÉGLAGES DU SON ET DE LA LANGUE

NIVELAGE AUTO VOLUME (VOLUME AUTO)

Le mode Volume auto permet de maintenir un niveau de volume égal, même lorsque vous changez de programme.

1 Appuyez plusieurs fois sur la touche **MENU** et la touche \wedge / \vee pour sélectionner le menu **Son**.

2 Appuyer sur la touche \triangleright et la touche \wedge / \vee pour sélectionner **Volume auto**.

3 Appuyer sur la touche \triangleright et la touche \wedge / \vee pour sélectionner **Marche** ou **Arrêt**.

4 Appuyez sur la touche **MENU** pour revenir à l'affichage normal de la télévision.
Appuyez sur la touche **RETURN** (Retour) ou **MENU** (Uniquement 22LG3***) pour revenir à l'écran du menu précédent.

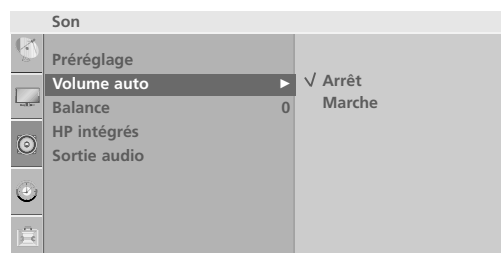

3

RÉGLAGES DU SON ET DE LA LANGUE

RÉGLAGES PRÉDÉFINIS DU SON – SOUND MODE (MODE DU SON)

Vous pouvez sélectionner les paramètres son de votre choix : **SRS TSXT**(A l'exception du 22LG3**), **Voix nette**(A l'exception du 22LG3**), **Standard**, **Musique**, **Cinéma** , **Sport** ou **Jeu** ; vous pouvez également régler la fréquence son de l'égaliseur.

Le mode du son vous permet de bénéficier d'une meilleure qualité é sonore sans aucun réglage particulier car le t éléviseur règle automatiquement les effets sonores selon le contenu du programme en cours.

Les options **SRS TSXT**(A l'exception du 22LG3**), **Voix nette**(A l'exception du 22LG3**), **Standard**, **Musique**, **Cinéma** , **Sport** ou **Jeu** sont prédéfinies en usine et ne peuvent donc pas être modifiées.

1 Appuyez plusieurs fois sur la touche **MENU** et la touche \wedge / \vee pour sélectionner le menu **Son**.

2 Appuyer sur la touche \gt et la touche \wedge / \vee pour sélectionner **Préréglages du son**.

3 Appuyer sur la touche \gt et la touche \wedge / \vee pour sélectionner **SRS TSXT**(A l'exception du 22LG3**), **Voix nette**(A l'exception du 22LG3**), **Standard**, **Musique**, **Film**, **Sports**, **Jeu** ou **Utilisateur**.

4 Appuyez sur la touche **MENU** pour revenir à l'affichage normal de la télévision.
Appuyez sur la touche **RETURN** (Retour) ou **MENU** (Uniquement 22LG3**) pour revenir à l'écran du menu précédent.



1

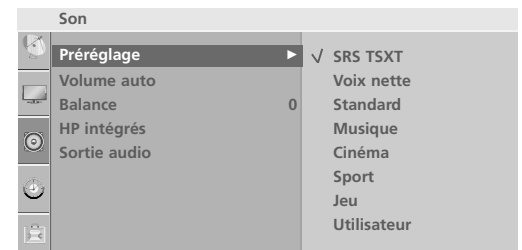

2 3

RÉGLAGES DU SON – MODE USER (UTILISATEUR)

Réglez l'égaliseur de sons.

1 Appuyez plusieurs fois sur la touche **MENU** et la touche \wedge / \vee pour sélectionner le menu **Son**.

2 Appuyez sur la touche \rightarrow et la touche \wedge / \vee pour sélectionner **Préréglages du son**.

3 Appuyez sur la touche \rightarrow et la touche \wedge / \vee pour sélectionner **Utilisateur**.

4 Appuyez sur la touche \rightarrow .

5 Sélectionnez une fréquence de son en appuyant sur les touches \leftarrow / \rightarrow .
Réglez le niveau sonore selon votre choix en appuyant sur les touches \wedge / \vee .

6 Appuyez sur la touche **MENU** pour revenir à l'affichage normal de la télévision.
Appuyez sur la touche **RETURN** (Retour) ou **MENU** (Uniquement 22LG3***) pour revenir à l'écran du menu précédent.

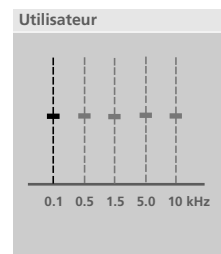
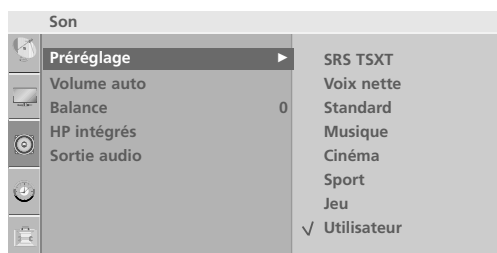

RÉGLAGES DU SON ET DE LA LANGUE

BALANCE

Vous pouvez régler l'équilibre du son du haut-parleur selon votre choix.

1 Appuyez plusieurs fois sur la touche **MENU** et la touche \wedge / \vee pour sélectionner le menu **Son**.

2 Appuyer sur la touche \triangleright et la touche \wedge / \vee pour sélectionner **Balance**.

3 Appuyez sur la touche \triangleright , puis utilisez les touches $\triangleleft / \triangleright$ pour effectuer les réglages de votre choix.

4 Appuyez sur la touche **MENU** pour revenir à l'affichage normal de la télévision.
Appuyez sur la touche **RETURN** (Retour) ou **MENU** (Uniquement 22LG3***) pour revenir à l'écran du menu précédent.



1



2 3

ACTIVATION ET DÉSACTIVATION DES HAUT-PARLEURS (A l'exception du 22LG3***)

Vous pouvez régler le statut des haut-parleurs du téléviseur.

En modes TV, AV, COMPONENT, RGB[PC] et HDMI, le son du haut-parleur interne peut être reproduit même s'il n'y a aucun signal vidéo.

Si vous souhaitez utiliser votre système Hi-Fi stéréo externe, éteignez les haut-parleurs du téléviseur.

- 1 Appuyez plusieurs fois sur la touche **MENU** et la touche \wedge / \vee pour sélectionner le menu **Son**.
- 2 Appuyer sur la touche \rightarrow et la touche \wedge / \vee pour sélectionner **Haut-parleurs TV**.
- 3 Appuyez sur la touche \rightarrow puis utilisez les touches \wedge / \vee pour sélectionner **Marche** ou **Arrêt**.
- 4 Appuyez sur la touche **MENU** pour revenir à l'affichage normal de la télévision.
Appuyez sur le bouton **RETURN** (Retour) pour revenir à l'écran du menu précédent.



RÉGLAGES DU SON ET DE LA LANGUE

SÉLECTION DE LA SORTIE AUDIO (A l'exception du 22LG3***)

Sélectionnez Sortie moniteur ou Sortie variable pour connecter les sorties audio.

1 Appuyez plusieurs fois sur la touche **MENU** et la touche \wedge / \vee pour sélectionner le menu **Son**.

2 Appuyer sur la touche \triangleright et la touche \wedge / \vee pour sélectionner **Sortie audio**.

3 Appuyer sur la touche \triangleright et la touche \wedge / \vee pour sélectionner **Moniteur** ou **Variable**.

4 Appuyez sur la touche **MENU** pour revenir à l'affichage normal de la télévision.
Appuyez sur le bouton **RETURN** (Retour) pour revenir à l'écran du menu précédent.

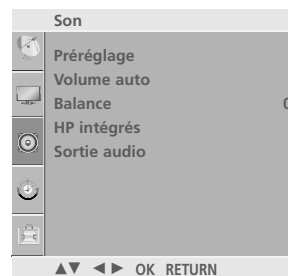

1

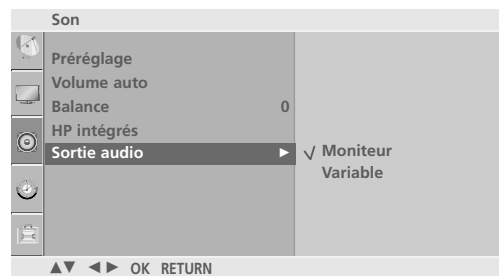

2 3

Réception Stéréo/Bilingue

Lorsqu'un programme est sélectionné, les paramètres son apparaissent sur l'écran, après la disparition des informations relatives au numéro de programme et un nom à une chaîne.

1 Appuyer sur la touche **Q.MENU** et la touche \wedge / \vee pour sélectionner **Multi-audio**.

2 Appuyer sur la touche $< / >$ pour sélectionner la sortie audio.

Diffusion	Affichage écran (OSD)
Mono	MONO
Stéréo	STEREO
Dual (bilingue)	DUAL I, DUAL II, DUAL I+II

■ Sélection du son mono

Si le signal stéréo est faible en matière de réception stéréo, vous ne pouvez pas passer en mode Mono. En réception Mono, la clarté du son est meilleure.

■ Sélection de la langue pour les émissions bilingues

Si un programme peut être reçu en deux langues (bilingue), vous pouvez passer en DUAL I, DUAL II ou DUAL I+II.

DUAL I permet de retransmettre la langue originale sur les haut-parleurs.

DUAL II permet de retransmettre la langue du doublage sur les haut-parleurs.

DUAL I+II permet de retransmettre une langue sur chaque haut-parleur.

RÉGLAGES DU SON ET DE LA LANGUE

Réception NICAM

Votre magnétoscope est équipé d'un décodeur de son numérique, qui vous permet de recevoir un son numérique NICAM (Near Instantaneous Compressed Audio Multiplexing) d'excellente qualité.

La sortie audio peut être sélectionnée selon le type d'émission reçu.

-
- 1 Lorsque vous recevez un son NICAM mono, sélectionnez **NICAM MONO** ou **FM MONO**.
 - 2 Lorsque vous recevez un son NICAM stéréo, sélectionnez **NICAM STEREO** ou **FM MONO**.
Si le signal stéréo est mauvais, passez en mono.
 - 3 Lorsque vous recevez un son NICAM dual (bilingue), sélectionnez **NICAM DUAL I**, **NICAM DUAL II** ou **NICAM DUAL I+II** ou **FM MONO**.
-

Sélection de la sortie audio

En mode AV, Component, RGB, HDMI vous pouvez diriger la sortie son vers le haut-parleur droit ou gauche.

Sélectionnez la sortie audio.

L+R: Le signal audio de l'entrée audio L sort sur le haut-parleur gauche, le signal audio de l'entrée R sur le haut-parleur droit.

L+L: Le signal audio de l'entrée audio L sort sur les haut-parleurs droit et gauche.

R+R: Le signal audio de l'entrée audio R sort sur les haut-parleurs droit et gauche.

SÉLECTION DE LA LANGUE POUR L’AFFICHAGE ÉCRAN

Le menu peut être affiché à l’écran en mode de langue désirée. Il vous suffit de sélectionner la langue de votre choix, ce que nous vous conseillons de faire dès l’installation du téléviseur.

-
- 1 Appuyez plusieurs fois sur la touche **MENU** et la touche \wedge / \vee pour sélectionner le menu **Option**.

 - 2 Appuyer sur le bouton \gt et sur le bouton \wedge / \vee pour sélectionner la **Langue (Language)**.

 - 3 Appuyer sur le bouton \gt et sur le bouton $\wedge / \vee / \lt / \gt$ pour sélectionner la langue désirée.

 - 4 Appuyez plusieurs fois sur la touche **OK**.

 - 5 Appuyez sur la touche **MENU** pour revenir à l’affichage normal de la télévision.
Appuyez sur la touche **RETURN** (Retour) ou **MENU** (Uniquement 22LG3***) pour revenir à l’écran du menu précédent.
-

RÉGLAGE DE L'HEURE

HORLOGE

Vous devez régler l'horloge avant d'utiliser la fonction de mise en marche/arrêt automatique.

Si une panne de courant a lieu ou si le téléviseur est débranché, il est possible que l'heure en cours se dérègle ; dans ce cas, vous devez réinitialiser l'horloge.

1 Appuyez le bouton **MENU**, ensuite le bouton \wedge/\vee pour sélectionner le menu **Heure**.

2 Appuyer sur la touche \triangleright et la touche \wedge/\vee pour sélectionner la **Horloge**.

3 Appuyez sur les touches \triangleright , puis \wedge/\vee pour régler les heures.

4 Appuyez sur les touches \triangleright , puis \wedge/\vee pour régler les minutes.

5 Appuyez sur la touche **MENU** pour revenir à l'affichage normal de la télévision.

Appuyez sur la touche **RETURN** (Retour) ou **MENU** (Uniquement 22LG3***) pour revenir à l'écran du menu précédent.



1

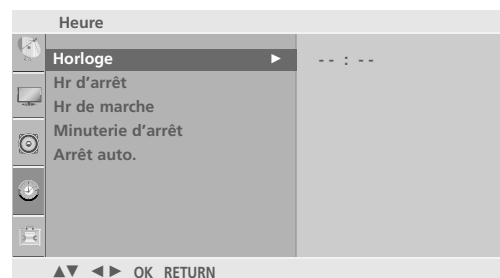

2 3 4

ACTIVATION ET DÉSACTIVATION DE L'HORLOGE

Le minuteur de mise en arrêt commute automatiquement l'appareil à la position stand-by après que le temps de pré-réglage se soit écoulé.

Si aucune touche de la télécommande n'est activée durant les deux heures qui suivent la mise en service, l'appareil s'arrêtera automatiquement.

Cette fonction de "démarrage et arrêt automatique à heure choisie" est une programmation journalière.

L'arrêt automatique prime sur la mise en marche automatique si la même heure est programmée pour chacune de ces fonctions.

Le téléviseur doit être en mode veille pour pouvoir se mettre automatiquement en marche.

1 Appuyez le bouton **MENU**, ensuite le bouton \wedge / \vee pour sélectionner le menu **Heure**.

2 Appuyer sur la touche \triangleright et la touche \wedge / \vee pour sélectionner la **Heure arrêt/Heure marche**.
• Pour annuler la fonction On/Hr d'arrêt, sélectionnez Off.

3 Appuyez sur les touches \triangleright , puis \wedge / \vee pour régler les heures.

4 Appuyez sur les touches \triangleright , puis \wedge / \vee pour régler les minutes.

5 **Fonction Hr de marcher (Heure marche) uniquement**

- **Programme:** appuyez sur la touche \triangleright , puis sur les touches \wedge / \vee pour sélectionner le programme.
- **Volume:** appuyez sur la touche \triangleright , puis sur les touches \wedge / \vee pour régler le niveau du volume lors de la mise sous tension.

6 Appuyez sur la touche **MENU** pour revenir à l'affichage normal de la télévision.

Appuyez sur la touche **RETURN** (Retour) ou **MENU** (Uniquement 22LG3***) pour revenir à l'écran du menu précédent.

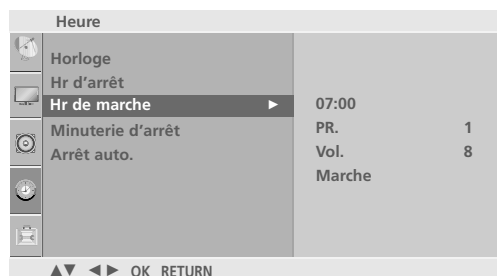
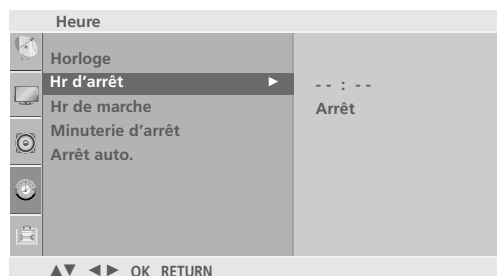
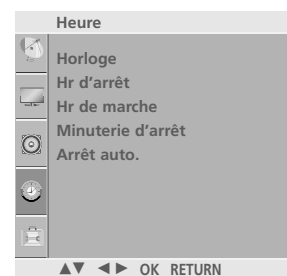

4 5

RÉGLAGE DE L'HEURE

RÉGLAGE DE LA MINUTERIE DE VEILLE

Vous n'avez plus à vous soucier d'éteindre le poste avant d'aller vous coucher.

Cette fonction vous permet de mettre automatiquement le téléviseur en mode veille après un certain délai.

1 Appuyez le bouton **MENU**, ensuite le bouton \wedge/\vee pour sélectionner le menu **Heure**.

2 Appuyer sur la touche \gt et la touche \wedge/\vee pour sélectionner la **Minuterie d'arrêt**.

3 Appuyez sur les touches \gt , puis \wedge/\vee pour régler les minutes.

4 Appuyez sur la touche **MENU** pour revenir à l'affichage normal de la télévision.

Appuyez sur la touche **RETURN** (Retour) ou **MENU** (Uniquement 22LG3***) pour revenir à l'écran du menu précédent.

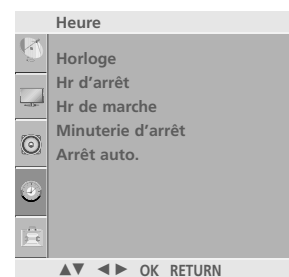

1



2 3 4

! REMARQUE

► Si vous éteignez l'appareil, le paramètre sélectionné est annulé.

RÉGLAGE DE LA MISE EN VEILLE AUTOMATIQUE

Si cette fonction est activée et qu'il n'y a aucun signal d'entrée, le téléviseur s'éteint automatiquement après 10 minutes.

- 1 Appuyez le bouton **MENU**, ensuite le bouton \wedge / \vee pour sélectionner le menu **Heure**.
- 2 Appuyer sur le bouton \triangleright et sur le bouton \wedge / \vee pour sélectionner **Arrêt auto..**
- 3 Appuyer sur le bouton \triangleright et sur le bouton \wedge / \vee pour sélectionner **Marche** ou **Arrêt..**
- 4 Appuyez sur la touche **MENU** pour revenir à l'affichage normal de la télévision.
Appuyez sur la touche **RETURN** (Retour) ou **MENU** (Uniquement 22LG3***) pour revenir à l'écran du menu précédent.



1

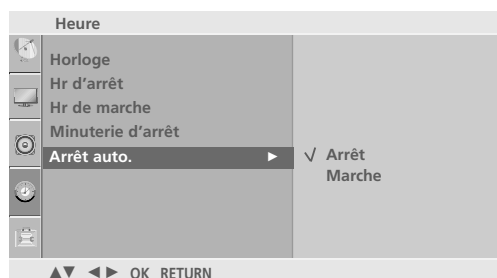

2 3

TÉLÉTEXTE

Cette fonction n'est pas disponible dans tous les pays.

Le télétexte est un service gratuit diffusé par la plupart des chaînes de télévision. Il propose des informations de dernière minute concernant les actualités, la météo, les programmes TV, les valeurs de la bourse, ainsi que de nombreux autres sujets.

Le décodeur télétexte de ce téléviseur est compatible avec les systèmes SIMPLE, TOP et FASTEXT. Un télétexte SIMPLE (standard) contient un certain nombre de pages, que l'on peut sélectionner en tapant directement le numéro correspondant. TOP (Table Of Page) et FASTEXT offrent des méthodes de sélection de page plus modernes, vous permettant d'afficher une page sans connaître son numéro.

POUR ACTIVER/DÉSACTIVER LE TÉLÉTEXTE

Pour activer le télétexte, appuyez sur la touche **TEXT**. La première page ou la dernière page sélectionnée s'affiche. Le décodeur de télétexte sélectionne le mode télétexte retransmis par la station. Deux numéros de page, le nom de la chaîne, la date et l'heure sont maintenant affichés sur la première ligne de l'écran. Le premier numéro de page indique votre sélection, tandis que le second indique le numéro de la page actuellement affichée.

Pour désactiver le télétexte, appuyez sur la touche **TEXT** ou **RETURN**. Le téléviseur réaffiche le mode précédent.

TEXTE SIMPLE

■ Sélection des pages

- 1 Tapez les trois chiffres correspondant au numéro de la page avec les touches NUMEROTEES. Si vous tapez un mauvais chiffre, complétez le numéro erroné et recommencez, afin de sélectionner le numéro correct.
- 2 Pour sélectionner la page précédente ou la page suivante, vous pouvez utiliser la touche **P** \wedge / \vee (ou **PR** \blacktriangle / \blacktriangledown ou **PR** +/-).

Programmation des touches de couleur en mode LIST (Uniquement 22LG3***)

Pour passer en mode LIST lorsque le téléviseur est en SIMPLE, TOP ou FASTEXT, appuyez sur la touche  . Vous avez la possibilité de programmer quatre numéros de page de votre choix en leur affectant une couleur. Pour les sélectionner, il vous suffira d'appuyer sur la touche de couleur correspondante.

- 1 Appuyer sur un des boutons colorés.
- 2 Utiliser le clavier numérique pour sélectionner la page du programme que vous souhaitez voir.
- 3 Appuyer sur le bouton **OK**, la page sélectionnée sera mémorisée en accès direct sur. Par la suite, vous pourrez sélectionner cette page en accès direct en appuyant sur ce même bouton coloré.
- 4 Les trois autres touches colorées peuvent être programmées de la même manière.

TEXTE TOP

Le guide utilisateur situé en haut de l'écran affiche quatre zones colorées en rouge, vert, jaune et bleu. La zone jaune désigne le groupe suivant, la zone bleue le bloc suivant.

■ Sélection des groupes/blocs/page

- 1 La touche BLEU permet de passer d'un bloc au suivant.
- 2 La touche JAUNE permet de passer au groupe suivant (avec fin de page automatique au bloc suivant).
- 3 La touche VERTE permet d'afficher la page suivante (avec fin de page automatique au groupe suivant). Vous pouvez également utiliser la touche **P** ^ (ou **PR** ▲ ou **PR** +).
- 4 La touche ROUGE permet de revenir en arrière. Vous pouvez également utiliser la touche **P** v (ou **PR** ▼ ou **PR** -).

■ Sélection directe des pages

En mode TOP, comme en mode SIMPLE, vous pouvez sélectionner une page télétexte en tapant les trois chiffres correspondant à son numéro avec les touches NUMEROTEES.

FASTEXT

Les pages télétexte sont codées en fonction des cases colorées figurant en bas de l'écran. Pour sélectionner une page, il suffit d'appuyer sur la touche de couleur correspondante.

■ Sélection des pages

- 1 Sélectionnez la page d'index en appuyant sur la touche .
- 2 Vous pouvez sélectionner les pages codées en fonction des cases colorées en appuyant sur la touche de couleur correspondante.
- 3 En mode FASTEXT, comme en mode SIMPLE, vous pouvez sélectionner une page télétexte en tapant les trois chiffres correspondant à son numéro avec les touches NUMEROTEES.
- 4 Pour sélectionner la page précédente ou la page suivante, utilisez la touche **P** ^ / v (ou **PR** ▲ / ▼ ou **PR** +/-).

FONCTIONS TÉLÉTEXTE SPÉCIALES



■ TIME

Pour afficher l'heure en haut à droite de l'écran pendant la retransmission d'un programme de télévision. Pour la faire disparaître, appuyez sur la touche. En mode télétexte, pressez le bouton pour sélectionner un numéro de sous-page. Le numéro de sous-page est affiché en bas de l'écran. Pour garder ou changer la sous-page, presser les boutons Rouge/Vert, P ^ / v (ou PR ▲ / ▼ ou PR +/-) ou NUMEROTEES.

Presser encore pour quitter la fonction.



■ SIZE (TAILLE)

Cette fonction permet de doubler la taille des lettres à l'écran.

Une simple pression sur la touche agrandit la moitié supérieure de la page.

Une deuxième pression agrandit la moitié inférieure de la page.

Une troisième pression restaure l'affichage initial.



■ MISE A JOUR

Cette fonction permet d'afficher l'image TV, pendant la recherche d'une page télétexte. Le symbole apparaît alors dans le coin supérieur gauche de l'écran. Lorsque la page mise à jour est disponible, le symbole est remplacé par le numéro de la page. Appuyez sur cette touche pour visualiser la page de télétexte mise à jour.



■ INFORMATIONS CACHEES

Certaines pages contiennent des informations cachées (solutions de devinettes ou d'énigmes, par exemple). Une simple pression sur la touche permet d'afficher les informations cachées.

Une seconde pression cache à nouveau les informations.



■ INDEX

Ramène à la page d'index



■ HOLD (STILL)

Interrompt le défilement automatique des pages pour les pages télétexte comprenant plusieurs pages écran. Le nombre de pages écran et le numéro de celle qui est actuellement affichée apparaît normalement au-dessous de l'heure. Lorsque vous appuyez sur cette touche, le symbole stop apparaît dans le coin supérieur gauche de l'image et le défilement automatique des pages écran est bloqué.

Une nouvelle pression permet de relancer le défilement.



■ MIX (Uniquement 22LG3***)

Les pages télétexte apparaissent en surimpression sur l'image TV.

Pour faire disparaître l'image TV, appuyez sur cette touche.

DÉPANNAGE

(Cette fonction n'est pas disponible pour tous les modèles.)

L'opération ne fonctionne pas normalement.

Mauvais fonctionnement de la télécommande

- Vérifiez qu'aucun obstacle n'empêche la transmission du signal de la télécommande vers le moniteur.
- Vérifiez que la polarité des piles est correcte (+ sur +, - sur -)
- Vérifiez que le mode de fonctionnement à distance est correct : TV, STB, DVD etc.
- Remplacez les piles.

L'appareil s'éteint soudainement

- Le mode veille est peut-être activé.
- Vérifiez les réglages de mise sous/hors tension. L'alimentation a été interrompue.
- Aucune station d'émission n'est syntonisée avec le mode de mise en veille activé.

Mauvais fonctionnement de la fonction vidéo.

Absence d'image et de son

- Vérifiez que l'appareil est allumé.
- Essayez de passer sur une autre chaîne. Il s'agit peut-être d'un problème d'émission.
- Vérifiez que le cordon d'alimentation est correctement branché sur la prise secteur.
- Vérifiez la direction et/ou l'emplacement de l'antenne.
- Vérifiez la prise secteur en y branchant un autre appareil.

L'image apparaît lentement après avoir allumé l'appareil

- Il est normal que l'image apparaisse lentement lorsque l'appareil s'allume. Si aucune image n'apparaît au delà de cinq minutes, contactez le service technique.

L'image et les couleurs sont mauvaises

- Réglez la Couleur à l'aide des options du menu.
- Assurez-vous que l'appareil et le magnétoscope sont suffisamment espacés l'un de l'autre.
- Essayez de passer sur une autre chaîne. Il s'agit peut-être d'un problème d'émission.
- Assurez-vous que les câbles du magnétoscope sont correctement installés.
- Activez n'importe quelle fonction pour restaurer la luminosité de l'image.

Barres verticales/horizontales ou tremblement de l'image

- Décelez une possible interférence avec un appareil ou un outil électrique.

Mauvaise réception de certaines chaînes

- Il se peut que la station d'émission ait des problèmes, syntonisez sur une autre chaîne.
- Le signal émis par la station d'émission est faible; changez la direction de l'antenne pour recevoir un signal.
- Détectez les sources de possibles interférences.

L'image apparaît avec des raies ou des lignes

- Vérifiez l'antenne (changez la direction de l'antenne).

Aucune image n'apparaît suite à la connexion HDMI

- Vérifiez le câble HDMI par rapport à la version 1,3. Les câbles HDMI ne prennent pas en charge HDMI version 1,3, elle cause des scintillements ou l'absence d'affichage. Dans ce cas, utilisez les derniers câbles qui prennent en charge la version 1,3 d'HDMI.

Mauvais fonctionnement de la fonction audio.

<p>Image normale mais absence de son</p>	<ul style="list-style-type: none"> ■ Appuyez sur la touche  +/- (ou Volume). ■ Le son est-il activé? Appuyez sur la touche MUTE. ■ Essayez de passer sur une autre chaîne. Il s'agit peut-être d'un problème d'émission. ■ Assurez-vous que les câbles audio sont correctement installés.
<p>Absence de son sur un des hautparleurs</p>	<ul style="list-style-type: none"> ■ Réglez la Balance à l'aide des options du menu.
<p>Bruit particulier provenant de l'appareil</p>	<ul style="list-style-type: none"> ■ L'appareil émet un bruit particulier lorsque vous l'activez et le désactivez. Ce bruit est dû au changement de température ou du taux d'humidité et n'est en aucun cas le signe d'un dysfonctionnement de l'appareil.
<p>Aucun son ne se produit avec une connexion HDMI ou USB</p>	<ul style="list-style-type: none"> ■ Vérifiez le câble HDMI par rapport à la version 1,3. ■ Vérifiez le câble USB par rapport à la version 2,0. <p style="text-align: right; font-size: small;">*Cette fonctionnalité n'est pas disponible pour tous les modèles.</p>

Il existe un problème en mode PC. (S'applique seulement au mode PC)

<p>Le signal est hors de la gamme.</p>	<ul style="list-style-type: none"> ■ Ajustez la résolution, la fréquence de lignes ou la fréquence du balayage vertical. ■ Vérifiez la source d'entrée.
<p>Barres verticales ou raies à l'arrière-plan, bruit horizontal, position incorrecte</p>	<ul style="list-style-type: none"> ■ Activez la configuration automatique ou ajustez l'horloge, la phase, ou la position H/V.
<p>La couleur de l'écran n'est pas stable ou devient monochrome</p>	<ul style="list-style-type: none"> ■ Vérifiez le câble du signal. ■ Réinstallez la carte vidéo du PC.

ENTRETIEN

Vous pouvez éviter les dysfonctionnement prématurés. Un nettoyage régulier permet d'accroître la durée de vie utile de votre téléviseur. Assurez-vous de mettre votre téléviseur hors tension et de débrancher le cordon d'alimentation avant de procéder au nettoyage.

Nettoyage de l'écran

- 1 Pour dépoussiérer correctement votre écran, procédez comme suit. Humidifiez un chiffon doux avec un mélange d'eau tiède et d'adoucisseur (ou liquide vaisselle). Essorez le chiffon jusqu'à ce qu'il soit presque sec, puis frottez l'écran délicatement.
- 2 Assurez-vous de retirer l'excès d'eau sur l'écran et laissez sécher à l'air libre avant de remettre votre téléviseur sous tension.

Nettoyage de la carcasse

- Pour retirer la poussière ou les saletés, nettoyez la carcasse avec un chiffon non pelucheux doux et sec.
- N'utilisez pas de chiffon humide.

Absence prolongée

ATTENTION

- ▶ En cas d'inutilisation prolongée de votre téléviseur (par exemple si vous partez en vacances), nous vous conseillons de débrancher le cordon d'alimentation afin de ne pas endommager votre téléviseur en cas d'orage ou de surcharges électriques.

SPÉCIFICATIONS DE L'APPAREIL

MODÈLES		42PG1***	42PG2***
		42PG10R-TA	42PG20R-TA 42PG21R-TA
Dimensions (Largeur x Hauteur x Profondeur)	avec le socle	1040 x 729 x 308 mm 40,9x 28,7 x 12,1 pouces	1040 x 731,3 x 308 mm 40,9x 28,7 x 12,1 pouces
	sans le socle	1040 x 677 x 83,6 mm 40,9x 26,6 x 3,3 pouces	1040 x 677 x 86 mm 40,9 x 26,6x 3,4 pouces
Poids	avec le socle	26 kg / 57,3 lbs	27,3 kg / 60,1 lbs
	sans le socle	24 kg / 52,9 lbs	24,4 kg / 53,8 lbs
Conditions d'alimentation		AC100-240V~ 50/60Hz	AC100-240V~ 50/60Hz
MODÈLES		50PG1***	50PG2***
		50PG10R-TA	50PG20R-TA 50PG21R-TA
Dimensions (Largeur x Hauteur x Profondeur)	avec le socle	1224,7 x 849 x 364 mm 48,2 x 33,4x 14,3pouces	1224,7 x 849 x 364 mm 48,2 x 33,4x 14,3pouces
	sans le socle	1224,7 x 790 x 83,6 mm 48,2x 31,1 x 3,2 pouces	1224,7 x 790 x 86 mm 48,2x 31,1 x 3,4 pouces
Poids	avec le socle	43,65 kg / 96,2 lbs	41,8 kg / 92,2 lbs
	sans le socle	39,7kg / 87,5lbs	37,8kg / 83,3lbs
Conditions d'alimentation		AC100-240V~ 50/60Hz	AC100-240V~ 50/60Hz
Système TV		PAL/SECAM B/G/D/K, PAL I/II, NTSC-M	
Couverture de programme		VHF: NZ1~E21, UHF: E21 ~ E69, CATV: S1 ~ S20, HYPER: S21 ~ S47	
Impédance de l'antenne extérieure		75 Ω	
Condition d'environnement	Température de fonctionnement	0 ~ 40°C / 32 ~ 104°F	
	Humidité de fonctionnement	Moins de 80%	
	Température de stockage	-20 ~ 60°C / -4 ~ 140°F	
	Humidité de stockage	Moins de 85%	

■ Afin d'améliorer la qualité de ce produit, les spécifications ci-dessus sont sujettes à des modifications sans préavis,

MODÈLES		22LG3***/22LG1***	26LG3***/26LG1***	32LG3***/32LG1***
		22LG30R-TA 22LG30RA-TA 22LG33R-TC 22LG10R-TA	26LG30R-TA 26LG30RA-TA 26LG33R-TC 26LG10R-TA	32LG30R-TA 32LG30RA-TA 32LG33R-TC 32LG10R-TA
Dimensions (Largeur x Hauteur x Profondeur)	avec le socle	522,2 x 431,5 x 189 mm 20,6 x 16,9 x 7,4 pouces	663,3 x 508,2 x 227,3 mm 26,1 x 20 x 8,9 pouces	801,7 x 604,2 x 227,3 mm 31,5 x 23,8 x 8,9 pouces
	sans le socle	522,2 x 384,2 x 69 mm 20,6 x 15,1 x 2,7 pouces	663,3 x 449,8 x 80 mm 26,1 x 17,7 x 3,1 pouces	801,7 x 544,1 x 79 mm 31,5 x 21,4 x 3,1 pouces
Poids	avec le socle	5,6 kg / 12,3 lbs	10,1 kg / 22,2 lbs	13,35 kg / 29,4 lbs
	sans le socle	5,34 kg / 11,7 lbs	8,6 kg / 18,9 lbs	11,85 kg / 26,1 lbs
Conditions d'alimentation		AC100-240V~ 50/60Hz	AC100-240V~ 50/60Hz	AC100-240V~ 50/60Hz
MODÈLES		37LG3***/37LG1***	42LG3***/42LG1***	47LG3***/47LG1***
		37LG30R-TA 37LG30RA-TA 37LG33R-TC 37LG10R-TA	42LG30R-TA 42LG30RA-TA 42LG33R-TC 42LG10R-TA 42LG31FR-TA	47LG30R-TA 47LG30RA-TA 47LG33R-TC 47LG10R-TA
Dimensions (Largeur x Hauteur x Profondeur)	avec le socle	919,6 x 682,3 x 293,8 mm 36,2 x 26,9 x 11,6 pouces	1032,8 x 742,3 x 293,8 mm 40,7 x 29,3 x 11,6 pouces	1146 x 805,8 x 342,9 mm 45,1 x 31,7 x 13,5 pouces
	sans le socle	919,6 x 610,3 x 89 mm 36,2 x 24 x 3,5 pouces	1032,8 x 670,1 x 92 mm 40,7 x 26,4 x 3,6 pouces	1146 x 732,8 x 103 mm 45,1 x 28,8 x 4 pouces
Poids	avec le socle	18,8 kg / 41,4 lbs	23,6 kg / 52 lbs	29,5 kg / 65 lbs
	sans le socle	16,2 kg / 35,7 lbs	21,0 kg / 46,3 lbs	24,9 kg / 54,9 lbs
Conditions d'alimentation		AC100-240V~ 50/60Hz	AC100-240V~ 50/60Hz	AC100-240V~ 50/60Hz
Système TV		PAL/SECAM B/G/D/K, PAL I/II, NTSC-M		
Couverture de programme		VHF: E2 ~ E12, UHF: E21 ~ E69, CATV: S1 ~ S20, HYPER: S21 ~ S47		
Impédance de l'antenne extérieure		75 Ω		
Condition d'environnement	Température de fonctionnement Humidité de fonctionnement	0 ~ 40°C / 32 ~ 104°F Moins de 80%		
	Température de stockage Humidité de stockage	-20 ~ 60°C / -4 ~ 140°F Moins de 85%		

■ Afin d'améliorer la qualité de ce produit, les spécifications ci-dessus sont sujettes à des modifications sans préavis.

SPÉCIFICATIONS DE L'APPAREIL

MODÈLES		32PC5***
		32PC5RA-TD
Dimensions (Largeur x Hauteur x Profondeur)	avec le socle	819,9 x 599,8x 258,4 mm 32,3 x 23,6 x 10,2 pouces
	sans le socle	819,9 x 554,2 x 78,1 mm 32,3 x 21,8 x 3,1 pouces
Poids	avec le socle	15,1 kg / 36,8 lbs
	sans le socle	16,2kg / 34,9 lbs
Conditions d'alimentation		AC100-240V~ 50/60Hz
Système TV		PAL/SECAM B/G/D/K, PAL I/II, NTSC-M
Couverture de programme		VHF: NZ1 ~E21, UHF: E21 ~ E69, CATV: S1 ~ S20, HYPER: S21 ~ S47
Impédance de l'antenne extérieure		75 Ω
Condition d'environnement	Température de fonctionnement	0 ~ 40°C / 32 ~ 104°F
	Humidité de fonctionnement	Moins de 80%
	Température de stockage	-20 ~ 60°C / -4 ~ 140°F
	Humidité de stockage	Moins de 85%

- Afin d'améliorer la qualité de ce produit, les spécifications ci-dessus sont sujettes à des modifications sans préavis.

MODÈLES		32LG5***	37LG5***	
		32LG50R-TA 32LG50FR-TA 32LG50FR-TE 32LG55FR-TE 32LG53FR-TD	37LG50R-TA 37LG50FR-TA 37LG50FR-TE 37LG55FR-TE 37LG53FR-TD	
Dimensions (Largeur x Hauteur x Profondeur)	avec le socle	813,8x 598,8x 231,9 mm 32,1x 23,6 x 9,2 pouces	936,4x 685,4x 294 mm 36,86 x 26,98 x 11,57 pouces	
	sans le socle	813,8x 540,4x 95,5 mm 32,1x 21,3 x 3,8 pouces	936,4x 612,8x 88 mm 36,86 x 24,1 x 3,4 pouces	
Poids	avec le socle	14,1 kg / 31,1 lbs	18,3 kg / 40,3 lbs	
	sans le socle	12,6 kg / 27,8 lbs	15,6 kg / 34,39 lbs	
Conditions d'alimentation		AC100-240V~ 50/60Hz	AC100-240V~ 50/60Hz	
MODÈLES		42LG5***	47LG5***	52LG5***
		42LG50R-TA 42LG50FR-TA 42LG50FR-TE 42LG55FR-TE 42LG53FR-TD	47LG50R-TA 47LG50FR-TA 47LG50FR-TE 47LG55FR-TE 47LG53FR-TD	52LG50R-TA 52LG50FR-TA 52LG50FR-TE 52LG55FR-TE 52LG53FR-TD
Dimensions (Largeur x Hauteur x Profondeur)	avec le socle	1032 x 894,8 x 293,8 mm 40,6 x 35,2 x 11,5 pouces	1156,2 x 813,1 x 342,9 mm 45,5 x 32 x 13,5 pouces	1291,7 x 892,1 x 342,9 mm 50,8 x 35,1 x 13,5 pouces
	sans le socle	1032 x 662,3 x 89mm 40,6 x 26,1 x 3,5 pouces	1156,2 x 739,2 x 103 mm 45,5 x 29,1 x 4 pouces	1291,7 x 817 x 115,3 mm 50,8 x 32,1 x 4,5 pouces
Poids	avec le socle	26,2 kg / 57,8 lbs	29,2 kg / 66,4 lbs	39,5 kg / 87 lbs
	sans le socle	23,5 kg / 51,8 lbs	24,6 kg / 54,3 lbs	34,9 kg / 77 lbs
Conditions d'alimentation		AC100-240V~ 50/60Hz	AC100-240V~ 50/60Hz	AC100-240V~ 50/60Hz
Système TV		PAL/SECAM B/G/D/K, PAL I/II, NTSC-M		
Couverture de programme		VHF: E2 ~ E12, UHF: E21 ~ E69, CATV: S1 ~ S20, HYPER: S21 ~ S47		
Impédance de l'antenne extérieure		75 Ω		
Condition d'environnement	Température de fonctionnement Humidité de fonctionnement	0 ~ 40°C / 32 ~ 104°F Moins de 80%		
	Température de stockage Humidité de stockage	-20 ~ 60°C / -4 ~ 140°F Moins de 85%		

■ Afin d'améliorer la qualité de ce produit, les spécifications ci-dessus sont sujettes à des modifications sans préavis.

PROGRAMMATION DE LA TÉLÉCOMMANDE

(Cette fonction n'est pas disponible pour tous les modèles.)

La télécommande fonctionne avec d'autres marques de téléviseurs ; c'est une télécommande universelle. Elle peut être programmée pour commander la plupart des autres appareils qui fonctionnent avec une télécommande.

Néanmoins, il se peut que la télécommande ne fonctionne pas sur tous les modèles d'autres marques.

Programmation d'un code dans la télécommande

- 1 Testez votre télécommande.
Pour vérifier si votre télécommande peut contrôler d'autres composants sans programmation, mettez sous tension un composant comme un boîtier **décodeur** et appuyez sur la touche de mode correspondante (par exemple **DVD** ou **décodeur**) de la télécommande, tout en pointant vers le composant. Testez les boutons **POWER** et $P \wedge \vee$ pour vérifier que le composant réponde bien correctement. Si ce n'est pas le cas, vous devez programmer la télécommande pour qu'elle puisse commander l'appareil externe.
- 2 Mettez l'appareil externe sous tension, puis appuyez sur la touche de mode correspondante (par ex.: **DVD** ou **STB**) de la télécommande. La touche de la télécommande qui correspond à l'appareil externe sélectionné s'allume.
- 3 Appuyez simultanément sur les touches **MENU** et **MUTE** ; la télécommande est prête pour recevoir un code de programmation.
- 4 Introduisez un numéro de code à l'aide du clavier numérique de la télécommande. Vous trouverez les numéros de codes de programmation qui correspondent à votre appareil externe dans les pages suivantes. Si le code est correct, l'appareil s'éteint.
- 5 Appuyez sur la touche **MENU** pour mémoriser le code.
- 6 Essayez de faire fonctionner votre télécommande pour voir si l'appareil externe répond correctement. Si ce n'est pas le cas, renouvelez l'étape 2.

Codes de programmation

(Cette fonction n'est pas disponible pour tous les modèles.)

DVD

Marque	Codes	Marque	Codes	Marque	Codes
APEX DIGITAL	022	MITSUBISHI	002	RCA	005 006
DENON	020 014	NAD	023	SAMSUNG	011 015
GE	005 006	ONKYO	008 017	SONY	007
HARMAN KARDON	027	PANASONIC	003 009	THOMPSON	005 006
JVC	012	PHILIPS	013	TOSHIBA	019 008
LG	001 010 016 025	PIONEER	004 026	YAMAHA	009 018
MAGNAVOX	013	PROCEED	021	ZENITH	010 016 025
MARANTZ	024	PROSCAN	005 006		

HDSTB

Marque	Codes	Marque	Codes	Marque	Codes
ALPHASTAR DSR	123	HOUSTON TRACKER	033 037 039 051	REALISTIC	043 074
AMPLICA	050		057 104	SAMSUNG	123
Astro Philips(ML)	159	HUGHES	068	SATELLITE SERVICE CO	028 035 047 057
Astro Thompson(ML)	160	Humax(SL)	158		085
Astro Nokia(ML)	161	JANIEL	060 147	Samart(TH)	156
BIRDVIEW	051 126 129	JERROLD	061	SCIENTIFIC ATLANTA	032 138
CHANNEL MASTER	013 014 015 018	KATHREIN	108	SONY	103
	036 055	LEGEND	057	STARCAST	041
CHAPARRAL	008 009 012 077	LG	001	SUPER GUIDE	020 124 125
CITOH	054	LUTRON	132	TEECOM	023 026 075 087
CURTIS MATHES	050 145	LUXOR	062 144		088 090 107 130
DRAKE	005 006 007 010	MACOM	010 059 063 064		137
	011 052 112 116		065	TOSHIBA	002 127
	141	MEMOREX	057	True Vision(TH)	155
DX ANTENNA	024 046 056 076	NEXTWAVE	028 124 125	UBC(TH)	153
ECHOSTAR	038 040 057 058	NORSAT	069 070	UBC/SAMART(TH)	154
	093 094 095 096	PACE SKY SATELLITE	143	UNIDEN	016 025 042 043
	097 098 099 100	PANASONIC	060 142		044 045 048 049
	122	PANSAT	121		078 079 080 086
ELECTRO HOME	089	PERSONAL CABLE	117		10 135 136
EUROPLUS	114	PHILIPS	071	VIEWSTAR	115
FUJITSU	017 021 022 027	PICO	105	VTC(VN)	162
	133 134	PRESIDENT	019 102	WINEGARD	128 146
GENERAL INSTRUMENT	003 004 016 029	PRIMESTAR	030 110 111	ZENITH	081 082 083 084
	031 059 101	PROSAT	072		091 120
HITACHI	139 140	PSI(TH)	157		
		RCA	066 106		

CODES IR

1. Branchement

- Branchez la télécommande à fil sur la prise du téléviseur prévue à cet effet.

2. Code IR de la télécommande

■ Forme d'onde émise

Impulsion unique, fréquence de 37,917 KHz modulée à 455 KHz

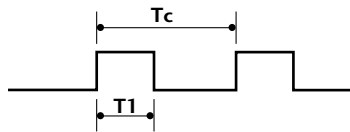

Fréquence de l'onde porteuse

$$F_{\text{Porteuse}} = 1/T_c = F_{\text{Oscillateur}}/12$$

$$\text{Ratio} = T_1/T_c = 1/3$$

■ Configuration de la trame

Première trame

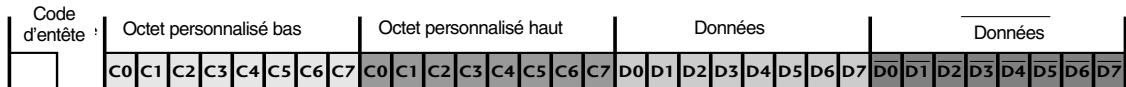

Trame répétée

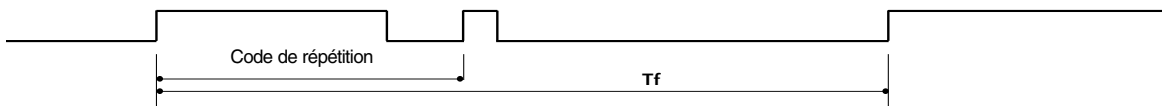

■ Code d'entête

► Bit description

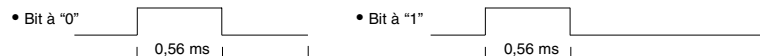

► Intervalle de trame : Tf

■ Code de répétition

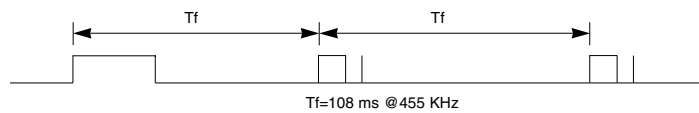

■ Description des bits



■ Intervalle de trame : Tf

Le signal est transmis tant qu'une touche est maintenue enfoncée.

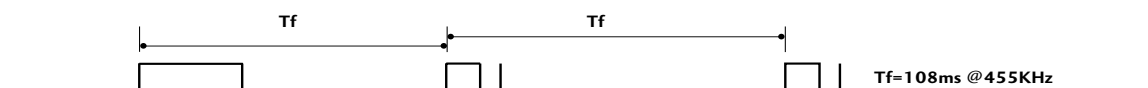

Code (Héxa)	Fonction	Remarque	Code (Héxa)	Fonction	Remarque
0B	INPUT	Touche de la télécommande	01	P ∨ (ou ▼)	Touche de la télécommande
08	POWER	Touche de la télécommande (marche/arrêt)	30	AV MODE	Touche de la télécommande
60	PIP	Touche de la télécommande	09	MUTE	Touche de la télécommande
43	MENU	Touche de la télécommande	53	LIST	Touche de la télécommande
5B	RETURN	Touche de la télécommande	10 ~ 19	Touches numérotées 0 ~ 9	Touche de la télécommande
07	<	Touche de la télécommande	1E	FAV	Touche de la télécommande
06	>	Touche de la télécommande	1A	Q.VIEW	Touche de la télécommande
40	^	Touche de la télécommande	20	TEXT	Touche de la télécommande
41	∨	Touche de la télécommande	7E	SIMPLINK	Touche de la télécommande
44	OK	Touche de la télécommande	B1	■ Stop/TIME	Touche de la télécommande
72	RED(ROUGE)	Touche de la télécommande	B0	▶ Play/SIZE	Touche de la télécommande
71	GREEN(VERTE)	Touche de la télécommande	BA	Pause/UPDATE	Touche de la télécommande
63	YELLOW(JAUNE)	Touche de la télécommande	8F	◀◀ Rew/INDEX	Touche de la télécommande
61	BLUE(BLEUE)	Touche de la télécommande	8E	▶▶ FF/HOLD	Touche de la télécommande
02	◀ (ou ▶)	Touche de la télécommande	45	Q.MENU	Touche de la télécommande
03	◀ (ou ▶)	Touche de la télécommande	BD	● (Record)/REVEAL	Touche de la télécommande
00	P ^ (ou ▲)	Touche de la télécommande	79	RATIO	Touche de la télécommande
4D	PICTURE(ou PSM)	Touche de la télécommande			
52	SOUND(ou SSM)	Touche de la télécommande			
0A	I/II	Touche de la télécommande			
0E	SLEEP	Touche de la télécommande			
22	MODE	Touche de la télécommande			
24	MIX	Touche de la télécommande			
26	TIME	Touche de la télécommande			
2A	REVEAL	Touche de la télécommande			
62	UPDATE	Touche de la télécommande			
64	SIZE	Touche de la télécommande			
65	HOLD	Touche de la télécommande			
70	INDEX	Touche de la télécommande			
0F	TV	Touche de la télécommande			

(MODÈLES DE TÉLÉVISEUR PLASMA, 22LG3*** uniquement)

(22LG3***Uniquement)

ANNEXE

(ONLY 32PC5***)

Code (Héxa)	Fonction	Remarque	Code (Héxa)	Fonction	Remarque
0B	INPUT	Touche de la télécommande	01	PR-	Touche de la télécommande
08	POWER	Touche de la télécommande (marche/arrêt)	30	AV MODE	Touche de la télécommande
60	PIP	Touche de la télécommande	09	MUTE	Touche de la télécommande
43	MENU	Touche de la télécommande	53	LIST	Touche de la télécommande
5B	RETURN	Touche de la télécommande	10 ~ 19	Number Key 0 ~ 9	Touche de la télécommande
07	◀	Touche de la télécommande	1E	FAV	Touche de la télécommande
06	▶	Touche de la télécommande	1A	Q.VIEW	Touche de la télécommande
40	▲	Touche de la télécommande	20	TEXT	Touche de la télécommande
41	▼	Touche de la télécommande	7E	SIMPLINK	Touche de la télécommande
44	OK	Touche de la télécommande	B1	■ Stop/TIME	Touche de la télécommande
72	RED(ROUGE)	Touche de la télécommande	B0	▶ Play/SIZE	Touche de la télécommande
71	GREEN(VERTE)	Touche de la télécommande	BA	Pause	
63	YELLOW(JAUNE)	Touche de la télécommande		UPDATE	Touche de la télécommande
61	BLUE(BLEUE)	Touche de la télécommande	8F	◀◀ Rew/INDEX	Touche de la télécommande
02	VOL +	Touche de la télécommande	8E	▶▶ FF/HOLD	Touche de la télécommande
03	VOL -	Touche de la télécommande	45	Q.MENU	Touche de la télécommande
00	PR +	Touche de la télécommande	BD	●(Record)/REVEAL	Touche de la télécommande

INSTALLATION DU SYSTÈME DE COMMANDE EXTERNE

(Cette fonction n'est pas disponible pour tous les modèles.)

Connectez le jack RS-232C à un matériel de commande externe (tel qu'un ordinateur ou un système de commande A/V) pour contrôler les fonctions de la télévision en externe.

Connectez le port série du matériel externe au jack RS-232C, à l'arrière du poste TV.

Remarque : le câble de connexion RS-232C n'est pas fourni avec le poste TV.

Installation du dispositif RS-232C

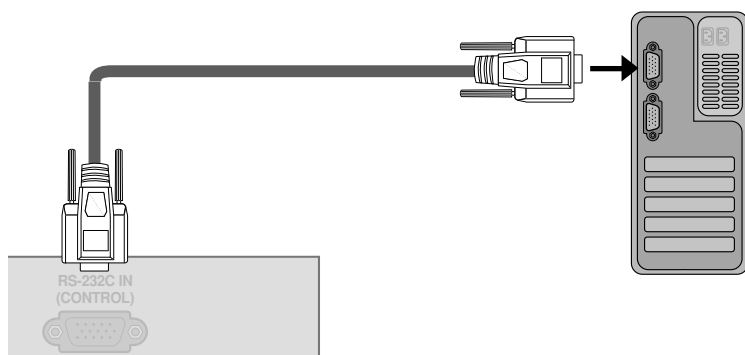

Type de connecteur : D-Sub 9 broches mâle

N°	Nom de broche
1	Pas de connexion
2	RXD (réception de données)
3	TXD (envoi de données)
4	DTR (terminal de données prêt)
5	GND (terre)
6	DSR (modem prêt)
7	RTS (prêt à envoyer)
8	CTS (prêt à émettre)
9	Pas de connexion

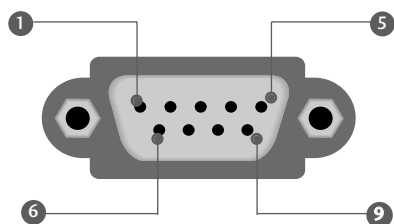

Configurations RS-232C

Configurations 7 fils (câble RS-232C standard)

	PC	TV	
RXD	2	3	TXD
TXD	3	2	RXD
GND	5	5	GND
DTR	4	6	DSR
DSR	6	4	DTR
RTS	7	8	CTS
CTS	8	7	RTS

D-Sub 9 D-Sub 9

Configurations 3 fils (non standard)

	PC	TV	
RXD	2	3	TXD
TXD	3	2	RXD
GND	5	5	GND
DTR	4	6	DTR
DSR	6	4	DSR
RTS	7	7	RTS
CTS	8	8	CTS

D-Sub 9 D-Sub 9

Réglage ID

Utilisez cette fonction pour spécifier un numéro d'identificateur du moniteur (numéro ID).

Consultez 'Mise en correspondance réelle' ► p. 112.

- 1 Appuyez sur la touche **MENU**, puis utilisez les touches \wedge / \vee pour sélectionner le menu **Option**.
- 2 Appuyez sur la touche \triangleright , puis utilisez les touches \wedge / \vee pour sélectionner **Régler identité**.
- 3 Appuyez sur la touche \triangleright , puis à l'aide des touches $\triangleleft / \triangleright$ réglez **Régler identité** pour choisir l'identificateur du moniteur de votre choix. La gamme de réglage de Set ID est de 1 à 99.
 - La gamme de réglage de **Régler identité** est de 1 à 99.
- 4 Appuyez sur la touche **MENU** pour revenir à l'affichage normal de la télévision.
Appuyez sur la touche **RETURN** (Retour) ou **MENU** (Uniquement 22LG3***) pour revenir à l'écran du menu précédent.

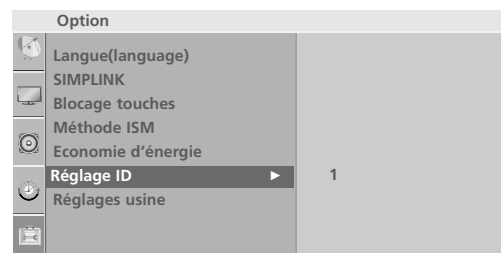
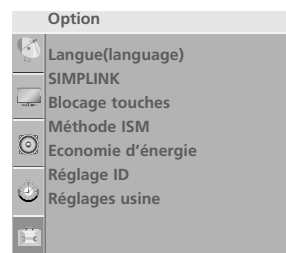

Paramètres de communication

- Débit en baud : 9600 bps (UART – émetteur-récepteur universel asynchrone)
- Longueur des données : 8 bits
- Parité : aucune
- Bit d'arrêt : 1 bit
- Code de communication : code ASCII
- Utilisez un câble croisé (inversé).

Liste des références de commandes

	COMMANDE1	COMMANDE2	DATA (Hexadecimal)		COMMANDE1	COMMANDE2	DATA (Hexadecimal)
01. Marche	k	a	00 ~ 01	16. Température de Couleur	k	u	00 ~ 03
02. Format de l'image	k	c	Voir page110	17. Réglage de Rouge	k	v	00 ~ 3C
03. Sommeil écran	k	d	00 ~ 01	18. Réglage de Vert	k	w	00 ~ 3C
04. Volume muet	k	e	00 ~ 01	19. Réglage de Bleu	k	\$	00 ~ 3C
05. Contrôle du volume	k	f	00 ~ 64	20. État anormal	k	z	FF
06. Contraste	k	g	00 ~ 64	21. Méthode ISM	j	p	Voir page112
07. Luminosité	k	h	00 ~ 64	22. Economie d'énergie	j	q	00 ~ 04
08. Couleur	k	i	00 ~ 64	23. Réglage automatique	j	u	01
09. Teinte	k	j	00 ~ 64	24. Egaliseur	j	v	Voir page113
10. Netteté	k	k	00 ~ 64	25. Syntonisation	m	a	Voir page113
11. Sélection menu	k	l	00 ~ 01	26. Channel Skip	m	b	00 ~ 01
12. Mode de commande externe	k	m	00 ~ 01	27. Touche	m	c	Code Clé
13. PIP/DW	k	n	00 ~ 03	28. Sélection de l'entrée (principale)	x	b	Voir page113
14. Position PIP	k	q	00 ~ 03	29. Sélection de l'entrée(PIP)	x	y	Voir page114
15. Balance	k	t	00 ~ 64	30. Rétroéclairage	m	g	00 ~ 64

Protocole de transmission/réception

Transmission

[Command1][Command2][][Set ID][][Data][Cr]

[Commande 1] : première commande. (j, k, m ou x)

[Commande 2] : seconde commande.

[Set ID] : vous pouvez régler cette fonction pour qu'elle choisisse le monitor ID (l'identificateur du moniteur) désiré, dans le Special menu (Menu spécial). La plage de réglage va de 1 à 99. Si vous sélectionnez l'identificateur " 0 ", vous pouvez contrôler tous les moniteurs connectés. L'identificateur (Set ID) est indiqué en décimales (1~99) dans le menu et en hexadécimales (0x0~0x63), dans le protocole de transmission/réception.

[DATA] : pour transmettre des données de commande.

Transmettre " FF " pour voir l'état des commandes.

[Cr] : retour chariot.

Code ASCII " 0x0D "

[] : ASCII code 'space (0x20)'

Accusé de réception OK

[Command2][][Set ID][][OK][Data][x]

Le moniteur transmet un accusé de réception (ACK) de ce format quand il reçoit des données normales. Si les données reçues sont en mode lecture, il indique l'état actuel des données. Si ces données sont en mode écriture, ce sont celles de l'ordinateur.

Erreur accusé de réception

[Command2][][Set ID][][NG][Data][x]

Le téléviseur transmet un accusé de réception basé sur ce format à la réception de données anormales provenant de fonctions non viables ou d'erreurs de communication.

[Commande 2] : à utiliser en tant que commande.

[Définir ID]: utilisez le caractère minuscule, si l'identifiant défini est 10, le téléviseur renverra la valeur '0'; 'a'

[Données]: utilisez le caractère minuscule, si données est 0xab, le téléviseur renverra 'a'; 'b'.

[NG]: utilisez le caractère majuscule.

01. Marche (Commande: k a)

pour allumer et éteindre le poste TV.

Transmission [k][a][][Set ID][][Data][Cr]

Donnée 00 : éteint Donnée 01 : allumé

Accusé de réception [a][][Set ID][][OK/NG][Data][x]

pour montrer si le poste est allumé ou éteint.

Transmission [k][a][][Set ID][][FF][Cr]

Accusé de réception [a][][Set ID][][OK/NG][Data][x]

* Si il y a un délai entre la commande et le message d'accusé de réception lors de la séquence de mise sous tension, il pourrait être décrit par « Note : avec ce modèle, le téléviseur enverra l'accusé de réception à la fin du processus de mise sous tension. Il peut y avoir un délai entre la commande et l'accusé de réception. »

02. Format de l'image (Commande: k c) (format image principale)

Pour régler le format de l'écran. Vous pouvez aussi régler le format de l'écran avec la touche Aspect Ratio de la télécommande ou dans le menu à l'Image.

Transmission [k][c][][Set ID][][Data][Cr]

Donnée 01: Normal ecran (4:3)	Donnée 06: Format original
Donnée 02: Wide ecran (16:9)	Donnée 07: 14:9
Donnée 04: Zoom1	Donnée 09: Signal original(A l'exception du 22LG3***)
Donnée 05: Zoom2	

Accusé de réception [c][][Set ID][][OK/NG][Data][x]

* En mode RGB-PC, Composantes ou HDMI seuls les formats 16:9 et 4:3 sont disponibles.
* EN mode HDMI/Composantes (supérieur à 720p), la fonction Balayage uniquement (Just scan) est disponible.

03. Sommeil écran (Commande: k d)

Pour mettre l'écran en sommeil ou le réactiver.

Transmission [k][d][][Set ID][][Data][Cr]

Donnée 00 : écran actif

Donnée 01 : écran en sommeil (désactivé)

Accusé de réception [d][][Set ID][][OK/NG][Data][x]

04. Volume muet (Commande: k e)

pour allumer ou éteindre le son.
Vous pouvez aussi éteindre le son avec la touche MUTE (MUET) de la télécommande.

Transmission [k][e][][Set ID][][Data][Cr]

Donnée 00 : volume désactivé (muet)

Donnée 01 : volume actif

Accusé de réception [e][][Set ID][][OK/NG][Data][x]

05. Contrôle du volume (Commande: k f)

Pour régler le volume.

Vous pouvez aussi régler le volume avec les touches volume de la télécommande.

Transmission [k][f][][Set ID][][Data][Cr]

Donnée min : 00 ~ max : 64

Consultez 'Mise en correspondance réelle 1' à la page 112.

Accusé de réception [f][][Set ID][][OK/NG][Data][x]

06. Contraste (Commande: k g)

Pour régler le contraste de l'écran. Vous pouvez aussi régler le contraste dans le menu Picture (Image).

Transmission [k][g][][Set ID][][Data][Cr]

Donnée min : 00 ~ max : 64

Consultez 'Mise en correspondance réelle 1' à la page 112.

Accusé de réception [g][][Set ID][][OK][Data][x]

07. Luminosité (Commande: k h)

pour régler la luminosité de l'écran. Vous pouvez aussi régler la luminosité dans le menu Picture (Image).

Transmission [k][h][][Set ID][][Data][Cr]

Donnée min : 00 ~ max : 64

Consultez 'Mise en correspondance réelle 1' à la page 112.

Accusé de réception [h][][Set ID][][OK/NG][Data][x]

08. Couleur (Commande: k i)

Pour régler la couleur de l'écran. Vous pouvez aussi régler la couleur dans le menu Picture (Image).

Transmission [k][i][][Set ID][][Data][Cr]

Donnée min : 00 ~ max : 64

Consultez 'Mise en correspondance réelle 1' à la page 112.

Accusé de réception [i][][Set ID][][OK/NG][Data][x]

09. Teinte (Commande: k j)

Pour régler la teinte de l'écran. Vous pouvez aussi régler la teinte dans le menu Picture (Image).

Transmission [k][j][][Set ID][][Data][Cr]

Donnée Rouge : 00 ~ Vert : 64

Consultez 'Mise en correspondance réelle 1' à la page 112.

Accusé de réception [j][][Set ID][][OK/NG][Data][x]

10. Netteté (Commande: k k)

pour régler la netteté de l'écran. Vous pouvez aussi régler la netteté dans le menu Picture (Image).

Transmission [k][k][][Set ID][][Data][Cr]

Donnée min : 00 ~ max : 64

Consultez 'Mise en correspondance réelle 1' à la page 112.

Accusé de réception [k][][Set ID][][OK/NG][Data][x]

11. Sélection menu (Commande: k l)

Pour activer ou désactiver le menu à l'écran (OSD).

Transmission [k][l][][Set ID][][Data][Cr]

Donnée 00: OSD (menu à l'écran) actif

Donnée 01: OSD (menu à l'écran) en sommeil

Accusé de réception [l][][Set ID][][OK][Data][x]

12. Mode de commande externe (Commande: k m)

Permet de verrouiller les touches du téléviseur et de la télécommande.

Transmission [k][m][][Set ID][][Data][Cr]

Donnée 00: Pas d'affichage Donnée 01: Affichage

Accusé de réception [m][][Set ID][][OK/NG][Data][x]

13. PIP / DW (Commande: k n) (A l'exception du 22LG3*)**

Permet d'activer la fonction d'incrustation d'image (PIP). Vous pouvez également activer la fonction d'incrustation d'image/double écran à l'aide des touches PIP et TWIN IMAGE de la télécommande ou du menu PIP/DW.

Transmission [k][n][][Set ID][][Data][Cr]

Donnée 00:Incrustation d'image/double écran désactivé

Donnée 01: PIP

Donnée 02: DW1

Donnée 03: DW2

Accusé de réception [n][][Set ID][][OK/NG][Data][x]

14. Position PIP (Commande: k q) (A l'exception du 22LG3*)**

En mode PIP, permet de déplacer l'image incrustée. Vous pouvez également régler la position de l'image incrustée à l'aide de la touche PIP de la télécommande ou du menu PIP/DW.

Transmission [k][q][][Set ID][][Data][Cr]

Donnée 00: En bas à droite de l'écran

Donnée 01: En bas à gauche de l'écran

Donnée 02: En haut à gauche de l'écran

Donnée 03: En haut à droite de l'écran

Accusé de réception [q][][Set ID][][OK/NG][Data][x]

15. Balance (Commande: k t)

Permet de régler la balance. Vous pouvez également régler la balance à partir du menu Audio.

Transmission [k][t][][Set ID][][Data][Cr]

Donnée min : 00 ~ max : 64

Consultez 'Mise en correspondance réelle 1' à la page 112.

Accusé de réception [t][][Set ID][][OK/NG][Data][x]

16. Température de Couleur (Commande: k u)

Permet de régler la température de couleur. Vous pouvez également régler la température de couleur à partir du menu Picture (Image).

Transmission [k][u][][Set ID][][Data][Cr]

Donnée 00: Moyen 01: Froid 02: Chaud 03: Utilisateur

Accusé de réception [u][][Set ID][][OK/NG][Data][x]

17. Réglage de Rouge (Commande: k v)

Permet de régler le rouge dans le menu température de couleur.

Transmission [k][v][][Set ID][][Data][Cr]

Donnée min : 00 ~ max : 3C

Consultez 'Mise en correspondance réelle 2' à la page 112.

Accusé de réception [v][][Set ID][][OK/NG][Data][x]

18. Réglage de Vert (Commande: k w)

Permet de régler le vert dans le menu température de couleur.

Transmission [k][w][][Set ID][][Data][Cr]

Donnée min : 00 ~ max : 3C

Consultez 'Mise en correspondance réelle 2' à la page 112.

Accusé de réception [w][][Set ID][][OK/NG][Data][x]

19. Réglage de Bleu (Commande: k \$)

Permet de régler le bleu dans le menu température de couleur.

Transmission [k][\$][][Set ID][][Data][Cr]

Donnée min : 00 ~ max : 3C

Consultez 'Mise en correspondance réelle 2' à la page 112.

Accusé de réception [\$][][Set ID][][OK/NG][Data][x]

20. État anormal (Commande : k z)

Permet d'identifier un état anormal.

Transmission [k][z][][Set ID][][FF][][Cr]

Donnée FF: Read

Accusé de réception [z][][Set ID][][OK/NG][Data][x]

Donnée 00: permet de mettre le téléviseur hors tension à l'aide de la télécommande

01: permet de mettre le téléviseur hors tension à l'aide de la fonction Arrêt auto. (Arrêt auto.).

02: Arrêt du téléviseur avec la télécommande

03: Arrêt du téléviseur avec la fonction de mise en veille

04: permet de mettre le téléviseur hors tension à l'aide de la fonction RS-232C

05: 5V éteint

06: AC éteint

07: Arrêt du téléviseur avec la fonction d'alarme du ventilateur (en option)

08: Arrêt du téléviseur avec la fonction d'arrêt automatique

09: Arrêt du téléviseur avec la fonction de mise en veille automatique

a: Eteindre la télévision par détection de carte AV.

* Cette fonction est en "lecture seule".

21. Méthode ISM (Commande : j p)

(MODÈLES DE TÉLÉVISEUR PLASMA uniquement)

Pour éviter d'avoir une image fixe qui reste sur l'écran.

Transmission [j][p][][Set ID][][Data][Cr]

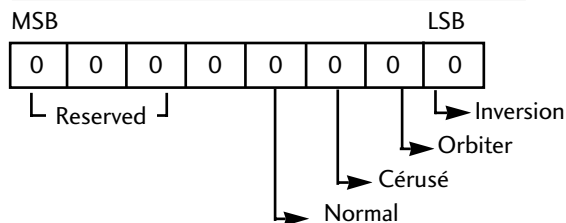

7	6	5	4	3	2	1	0	Function
				0	0	0	1	Inversion
				0	0	1	0	Orbiter
				0	1	0	0	Cérusé
				1	0	0	0	Normal
x	x	x	x					Reserved

*Plus de deux types de fonctions peuvent être définies simultanément.

Accusé de réception [p][][Set ID][][OK/NG][Data][x]

22. Economie d'énergie (Commande : j q)

(MODÈLES DE TÉLÉVISEUR PLASMA uniquement)

Pour réduire la consommation électrique du TV.

Transmission [j][q][][Set ID][][Data][][Cr]

Donnée Min: 00 ~ Max: 04

(*transmet en code hexadécimal)

Accusé de réception [q][][Set ID][][OK/NG][Data][x]

23. Réglage automatique (Commande : j u)

Cette fonction permet de régler automatiquement le centrage et la phase de l'image. Elle ne peut être utilisée qu'en mode RGB(PC).

Transmission [j][u][][Set ID][][Data][Cr]

Donnée 1: Validation

Accusé de réception [u][][Set ID][][OK/NG][Data][x]

* Mappage réel des données1

00 : Etape 0
 ...
 A : Etape 10
 ...
 F : Etape 15
 10 : Etape 16
 ...
 64 : Etape 100
 ...
 6E : Etape 110
 ...
 73 : Etape 115
 74 : Etape 116
 ...
 C7 : Etape 199
 ...
 FE : Etape 254
 FF : Etape 255

* Mappage réel des données2

00: -30
 01: -29
 02: -28
 ...
 1E: 0
 ...
 28: +10
 ...
 3A: +28
 3B: +29
 3C: +30
 ...
 4E: N/A
 4F: N/A
 50: N/A

24. Egaliseur(Comande : j v)

Pour régler la fonction Egaliseur.

Transmission [j][v][][Set ID][][Data][Cr]

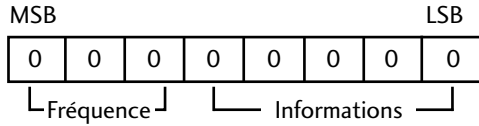

7	6	5	Informations	4	3	2	1	0	Etape
0	0	0	1ière bandee	0	0	0	0	0	0(décimal)
0	0	1	2ième bande	0	0	0	0	1	1 (décimal)
0	1	0	3ième bande	0	0	0	1	0	2(décimal)
0	1	1	4ième bande						...
1	0	0	5ième bande						
1	0	1	6ième bande						
1	1	0	7ième bande	1	1	1	1	0	30(décimal)
1	1	1	8ième bande	1	1	1	1	1	31 (décimal)

Accusé de réception [v][][Set ID][][OK/NG][Data][x]

25 . Syntonisation (Comande: m a)

Réglez le canal vers la valeur Physique/majeur/mineur

Transmission [m][a][][Set ID][][Data0][][Data1][][Data2][Cr]

Data 0: Min: 00H ~ Max: 63H
(*transmet en code hexadécimal)

Donnée 1: Insignifiant

Donnée 2: 0 : Main
1 : Sub

Accusé de réception [a][][Set ID][][OK][Data0][Data1][x][][Set ID][][NG][Data0][x]

26. Channel Skip(Comande: m b)

7 Pour définir le statut de saut pour le programme en cours.

Transmission [m][b][][Set ID][][Data][Cr]

Donnée 00 : Sauter 01 : Add

Accusé de réception [b][][Set ID][][OK/NG][Data][x]

27. Clé (Comande: m c)

Pour envoyer le code clé de télécommande à IR.

Transmission [m][c][][Set ID][][Data][Cr]

Donnée: Code clé - Voir page 105~106.

Accusé de réception [c][][Set ID][][OK/NG][Data][x]

28. Sélection de l'entrée (principale) (Comande: x b)

Sélection de la source d'entrée.

Transmission [x][b][][Set ID][][Data][Cr]

Donnée: Structure

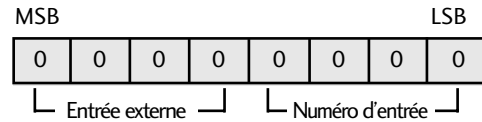

Entrée externe				Donnée
0	0	0	1	Analog
0	0	1	0	AV
0	1	0	0	Component
0	1	1	0	RGB-PC
1	0	0	1	HDMI

Numéro d'entrée				Donnée
0	0	0	0	Entrée1
0	0	0	1	Entrée2
0	0	1	0	Entrée3
0	0	1	1	Entrée4

Accusé de réception [b][][Set ID][][OK/NG][Data][x]

29. Sélection de l'entrée (PIP) (Commande: x y) (A l'exception du 22LG3***)

Réglage de la source de l'image incrustée en mode PIP.

Transmission [x][y][][Set ID][][Data][Cr]

Donnée: Structure

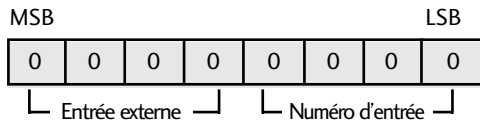

Entrée externe				Donnée
0	0	0	1	Analog
0	0	1	0	AV

Numéro d'entrée				Donnée
0	0	0	0	Entrée1
0	0	0	1	Entrée2
0	0	1	0	Entrée3
0	0	1	1	Entrée4

Accusé de réception [y][][Set ID][OK][OK/NG][x]

30. Rétroéclairage (Commande: m g) (Télévision LCD uniquement)

Pour contrôler le rétroéclairage

Transmission [m][g][][Set ID][][Data][Cr]

Donnée : data Min: 00 ~ Max: 64
(*transmet en code hexadécimal)

Accusé de réception [g][][Set ID][][OK/NG][Data][x]

LG Electronics Inc.