

# Brugerhåndbog

---

## M208WV

Læs afsnittet **Sikkerhedsforanstaltninger**, inden dette produkt tages i brug.

Opbevar brugerhåndbogen (cd-rom'en) på et tilgængeligt sted, så den er nem at få fat på, hvis den skal bruges på et senere tidspunkt.

Hvis produktet skal til service, skal forhandleren have de oplysninger, der står på etiketten på enheden.huolto.



# Inden tilslutning til en pc

## Montering af soklen

- Inden produktet sættes op, skal du sikre dig, at der er slukket for strømmen, computersystemet og andre tilsluttede enheder.

1. Anbring produktet med forsiden nedad på en blød klud.
2. Juster krogene på soklen i forhold til hullerne på produktets underside.
3. Skub krogene ind i hullerne.
4. Løft forsigtigt skærmen op, når den er samlet, med forsiden vendt mod dig.

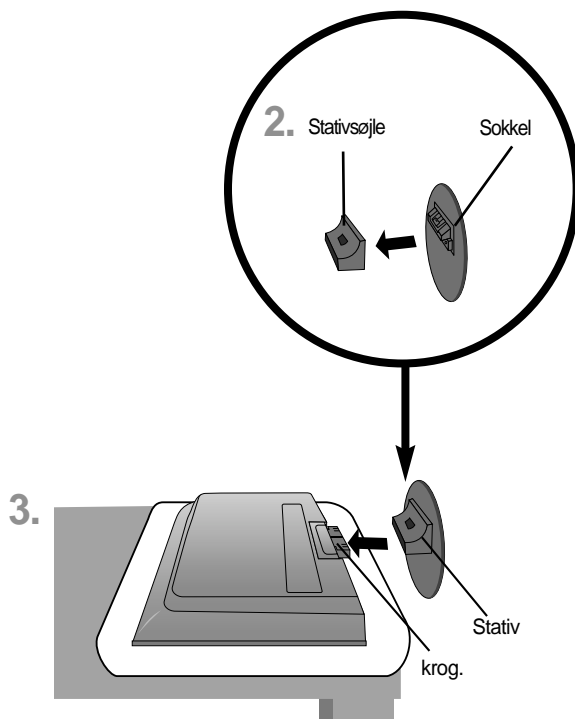

### Vigtigt

- Forsøg ikke at afmontere soklen, når den er monteret.
- Bær ikke produktet i soklen, mens det vender på hovedet. Produktet kan falde ud af soklen og gå i stykker eller skade din fod.

# Inden tilslutning til en pc

- Inden produktet sættes op, skal du sikre dig, at der er slukket for strømmen, computersystemet og andre tilsluttede enheder.

## Placering af skærmen

1. Du kan indstille skærmens placering på forskellige måder.

- Hældningsområde:  $-3^{\circ}$ ~ $10^{\circ}$

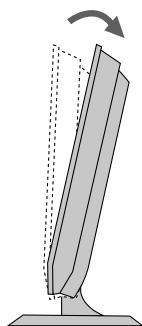

- Drejeområde:  $350^{\circ}$

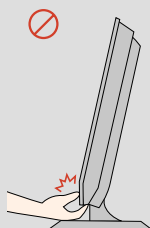
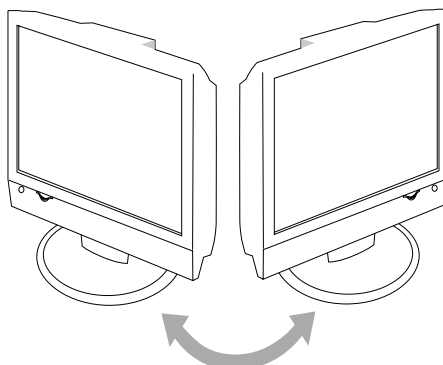

### Advarsel:

Pas på ikke at sætte fingrene mellem skærmen og stativsøjlen, når du justerer skærmens vinkel. Du kan få fingrene i klemme.

## Låseenhed til tyverisikring

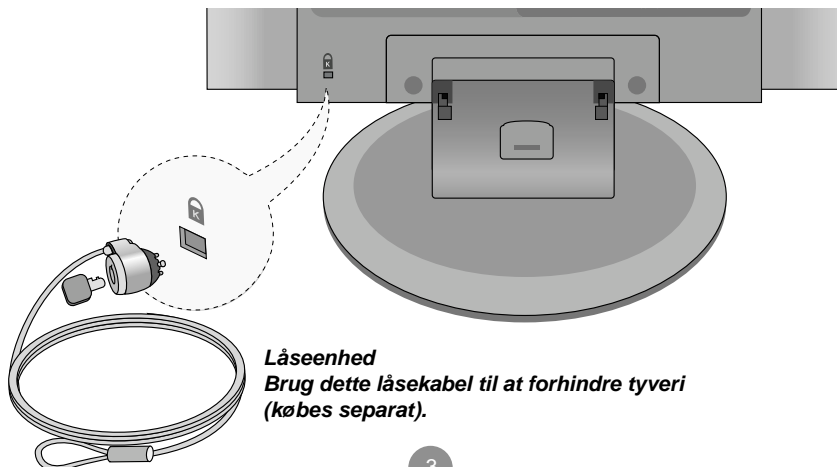

### Låseenhed

Brug dette låsekabel til at forhindre tyveri (købes separat).

# Navne og funktioner på delene

## Knapperne på fjernbetjeningen

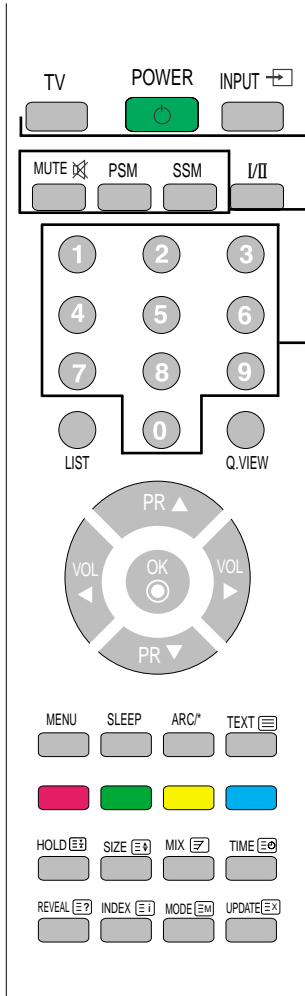

### TV: Tv-knap POWER (TÆND/SLUK) INPUT (Indgang)

#### Signal indgang

TV  
AV1  
AV2  
Komponent  
✓ RGB  
HDMI/DVI

▲▼ OK

Hver gang du trykker på knappen Input (Indgang), skiftes indstillingen i følgende rækkefølge:

TV → AV1 → AV2 → Komponent  
→ RGB → HDMI/DVI.

Hvis der ikke udføres nogen handling i flere sekunder, skiftes der automatisk til den valgte menu.

### MUTE

Slår lyden til eller fra.

### Knappen PSM (Billedstatushukommelse)

Tryk gentagne gange for at vælge billedtilstanden Dynamisk, Standard, Mild, Spil eller Bruger.

### Knappen SSM (Sound Status Memory) (Lydstatushukommelse)

Brug denne knap til at vælge lyd. Tryk gentagne gange for at vælge indstillingen Flad, Musik, Film, Sport eller Bruger.

### Talknapperne

Bruges til at vælge kanal direkte.

■ **BEMÆRK:** Hvis stereosignalet er svagt, skal du vælge monomodtagelse i forbindelse med Nicam-stereotransmission.

## Indsættelse af batterier i fjernbetjeningen.



1. Fjern batteridækslet.
2. Indsæt batterierne korrekt efter polaritetsangivelserne (+/-).
3. Luk batteridækslet.

■ Aflever brugte batterier i en beholder til miljøskadeligt affald for at forhindre forurening.

# Navne og funktioner på delene

## Knapperne på fjernbetjeningen

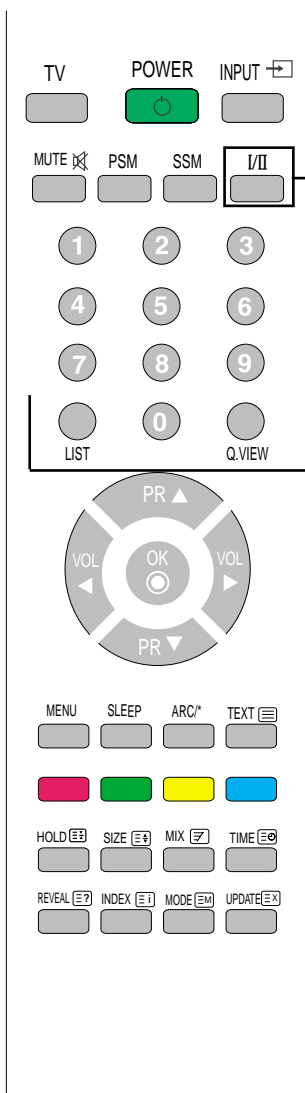

### I/II: Valg af flere sprog og lydindstilling. Tryk på denne knap

#### [TV]

- for at skifte fra stereo- til monolyd ved stereotransmission eller fra Nicam-stereo til Nicam-mono ved digital transmission.
- for at skifte fra Nicam Dual I til Nicam Dual II eller Nicam Dual I+II ved Nicam Dual-transmission.
- for at skifte mellem Dual I, Dual II eller Dual I+II ved transmissioner i to sprog.  
Dual I sender det primære udsendelsessprog til højttalerne.  
Dual II sender det sekundære udsendelsessprog til højttalerne.  
Dual I+II sender et separat sprog til hver højttaler.

#### [AV/Komponent]

AV/Komponent-tilstand kan du vælge lydudgangen for den venstre og den højre højttaler. Tryk gentagne gange på knappen I/II for at vælge lydudgang.

- L+R : Lydsignalet fra lydindgangen L (Venstre) sendes til venstre højttaler, og lydsignalet fra lydindgangen R (Højre) sendes til højre højttaler.
- L+L : Lydsignalet fra lydindgangen L (Venstre) sendes til venstre og højre højttaler.
- R+R : Lydsignalet fra lydindgangen R (Højre) sendes til venstre og højre højttaler.

**LIST (Liste):** Programliste. Denne indstilling bruges til at få vist programlisten (0-99).

Programliste			
0	C	01	5 C 07
1	C	35	6 C 50
2	C	05	7 C 51
3	C	11	8 C 41
4	C	04	9 C 63

▲▼ ◀▶ OK MENU

Bemærk: Tv-kanaler, der vises med blå, skal springes over i overensstemmelse med indstillingerne i menuen Programme Edit (Programredigering).

**Q.VIEW (Hurtig visning):** Knappen QUICK VIEW. Bruges til at få vist den tidligere valgte tv-kanal.

# Navne og funktioner på delene

## ● Knapperne på fjernbetjeningen

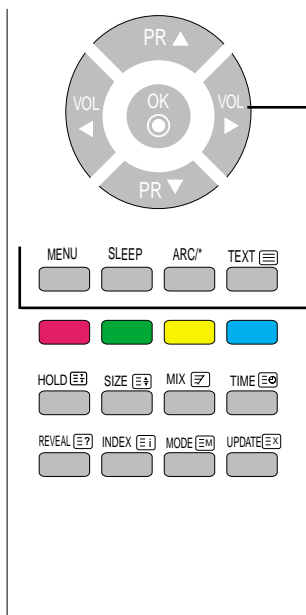

### Knapperne PR ▲ ▼

Bruges til at skifte kanal.

### Knapperne VOL◀ ▶

Bruges til at regulere lydstyrken.

### Knappen OK

Bruges, når du har udført en funktionsindstilling.

**MENU** : Brug denne knap til at åbne skærmmenuen.

### Knappen SLEEP (Dvaletilstand):

Timerfunktion, der bruges til at indstille dvaletilstand. Du kan angive en tidsperiode, efter hvilken der skiftes til standbytilstand fra TV/AV/RGB/HDMI/DVI/Komponent. Tryk på knappen gentagne gange for at vælge antallet af minutter.

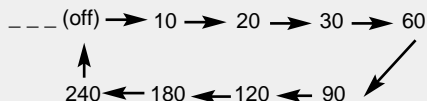

### ARC

Bruges til at indstille skærbilledets størrelse.

- TV/Video-tilstand: Spectacle (biograf), Original, 4:3, 16:9, 14:9, Zoom1, Zoom2
- RGB/HDMI/DVI/Component-tilstand: 4:3, 16:9

### ☰ TEXT

To select the teletext on or off. The main index page or the last selected page appears on the screen together with an information headline and an option line at the bottom of the screen.

# Navne og funktioner på delene

## Fjernbetjening – Brug af tekst-tv-funktionen

Vælg det lokale sprog til tekst-tv (side 24).

Hvis du ikke gør det, vises tekst-tv-oplysningerne muligvis ikke korrekt på skærmen.

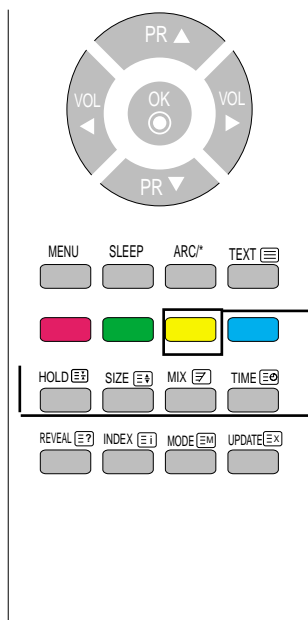

### Gul tast

Foretrukket program slået til: Skift mellem de foretrukne kanaler.

Foretrukket program slået fra: For at vise den tidligere valgte tv-kanal.

### HOLD (VENT)

Tryk på denne knap for at stoppe den automatiske rotation af undersiderne. Tryk på knappen igen for at fortsætte den automatiske rotation.

### SIZE (STØRRELSE)

Tryk på denne knap for at få vist først den øverste del af siden, og tryk derefter igen for at vist få den nederste del. Hvis du trykker igen, gendannes den normale sidestørrelse.

### MIX (KOMBINER)

Bruges til at vise tekst-tv-siderne indkopieret på tv-billedet. Hvis du vil slukke for tv-billedet, skal du trykke på denne knap igen.

### TIME (KLOKKESLÆT)

Tryk på denne knap for at vælge et undersidetal. Undersidetallet vises nederst på skærmen. Hvis du vil fastholde eller ændre undersiden, skal du trykke på knapperne RØD/GRØN, ▲ ▼ eller TALKNAPPERNE. Tryk igen for at afslutte funktionen.

# Navne og funktioner på delene

## Fjernbetjening – Brug af tekst-tv-funktionen

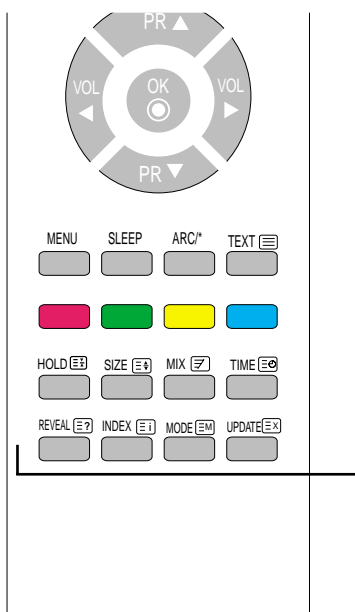

### **REVEAL (VIS)**

Tryk på denne knap for at vise/skjule skjulte oplysninger, f.eks. løsninger på gåder eller opgaver. Tryk på denne knap igen for at fjerne oplysningerne fra skærmen.

### **INDEX (Indeks)**

Bruges til at få vist hovedindekset.

### **MODE (Tilstand)**

Der skiftes tilstand, når tekst-tv-funktionen er aktiveret.

### **UPDATE (OPDATER)**

Tryk på denne knap for at få vist tv-programmet. Øverst på skærmen angives det, at tekst-tv-funktionen stadig er aktiveret. Du kan vælge et sidetal, inden tekst-tv-funktionen deaktiveres. Når den ønskede side er fundet, vises der kortvarigt en linje med oplysninger på skærmen. Tryk på knappen igen for at få vist tekst-tv-siden igen.



# Navne og funktioner på delene

## ● Bagsiden

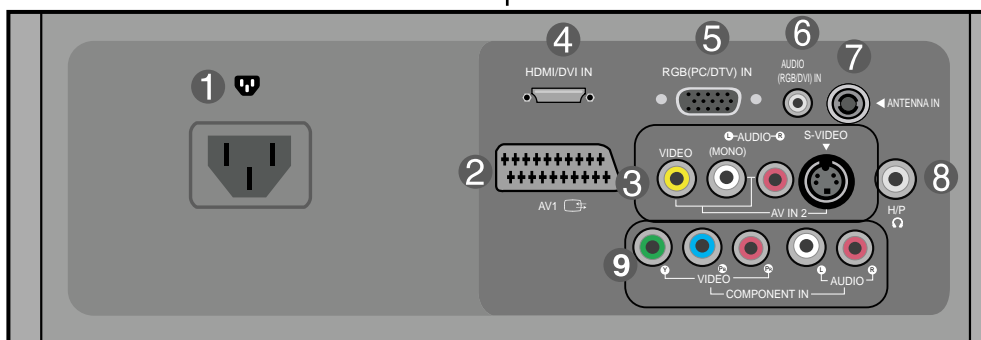
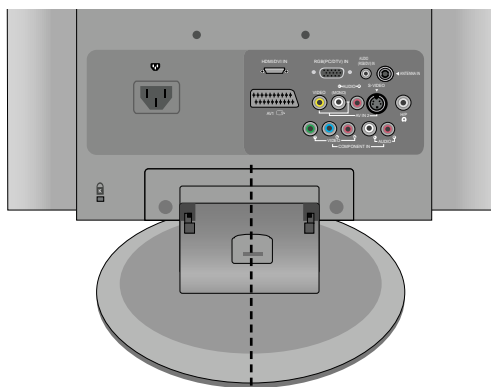

- 1 Tilslutning til lysnet: Tilslut strømkablet.
- 2 SCART-indgangs-/udgangsstik
- 3 AV-indgang
- 4 HDMI-stik til digitalt signal
- 5 D-Sub-stik til analogt signal
- 6 Tv-tuner-stik: Tilslut antennen.
- 7 RGB, DVI-lydstik: Sluttes til stikket i pc'ens lydkort eller D-TV-lydudgangen.
- 8 Stik til hovedtelefoner/høretelefoner
- 9 Component-indgangsstik

# Navne og funktioner på delene

## ● AV-indgang

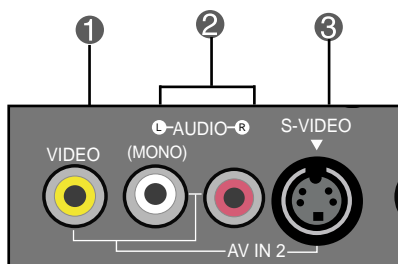

- ① **Videoringang**
- ② **Lydingang**
- ③ **S-Video-ringang**

# Tilslutning til eksterne enheder

## ■ ■ ■ Tilslutning til pc

### 1. Tilslut derefter signalindgangskablet.

Bagsiden af produktet.

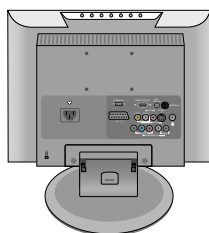

#### A Tilslutning med D-Sub-signalindgangskabel.

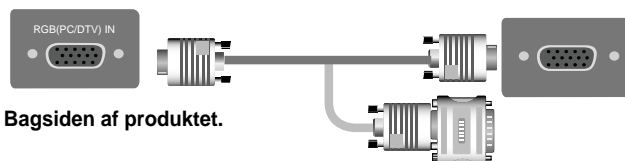

Bagsiden af produktet.

Macintosh-adapter (medfølger ikke)  
Anvend standard-Macintosh-adapteren, da der findes en  
inkompatibel adapter på markedet (med et andet signalsystem).

#### B Tilslutning med HDMI-signalindgangskabel.



Bagsiden af produktet.

### 2. Tilslut lyd-kablet.



Bagsiden af produktet.

Kontroller lyd-kortstikket i pc'en, inden du tilslutter produktet. Hvis pc-lyd-kortet understøtter både højttalerudgang (Speaker Out) og linjeudgang (Line out), skal du skifte til linjeudgang ved at indstille jumperen eller pc-programmet (du kan finde yderligere oplysninger i brugervejledningen til lyd-kortet).

- Speaker Out (Højttalerudgang): Højttalere, der ikke er udstyret med en forstærker, sluttes til dette stik.
- \*Line Out (Linjeudgang): Højttalere, der er udstyret med en forstærker, sluttes til dette stik.

Hvis lydudgangen på pc-lyd-kortet kun har en højttalerudgang (Speaker Out), skal du sænke pc'ens lydstyrke. Dette produkt har en integreret forstærker.

# Tilslutning til eksterne enheder

## 3. Tilslut strøm-kablet.

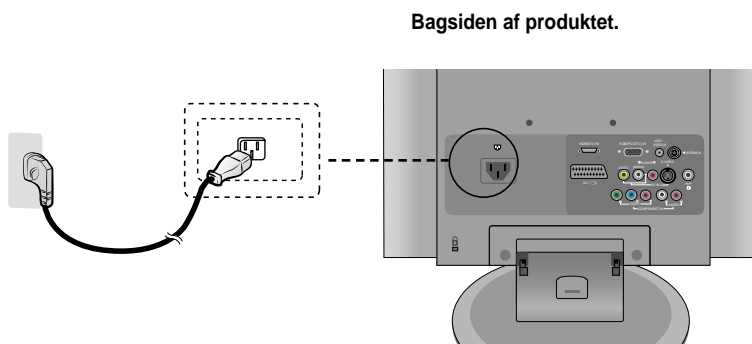

## 4. ① Tænd for strømmen ved at trykke på afbryderknappen på produktet.

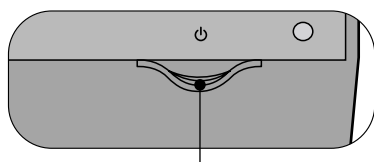

Afbryderknapp.

## ② Tænd for pc'en.

## 5. Vælg et indgangssignal. Tryk på knappen INPUT (Indgang) på fjernbetjeningen for at vælge indgangssignalet.

INPUT → OK

Eller tryk på knappen INPUT på produktets forside.

INPUT → OK

**A** • Vælg RGB

Signal indgang
TV
AV1
AV2
Komponent
✓ RGB
HDMI/DVI
▲▼ OK

**B** • Vælg HDMI/DVI

Signal indgang
TV
AV1
AV2
Komponent
RGB
✓ HDMI/DVI
▲▼ OK

Hver gang du trykker på knappen Input (Indgang), skifter indstillingen i følgende rækkefølge :  
TV → AV1 → AV2 → Komponent → RGB → HDMI/DVI.  
Hvis der ikke udføres nogen handling i flere sekunder, skiftes der automatisk til den valgte menu.

### Bemærkning



• Tilslut produktet direkte til en jordforbunden stikkontakt i væggen eller en el-skinne med jordforbindelse.

# Tilslutning til eksterne enheder

## ■ ■ ■ Tilslutning til videobåndoptager/dvd

1. Tilslut video/lydkablet som vist på figuren nedenfor, og tilslut derefter strømkablet (se side 12).

- A** Ved brug af RCA-kablet.
- Slut kablets farvede stik til indgangene med de samme farver.

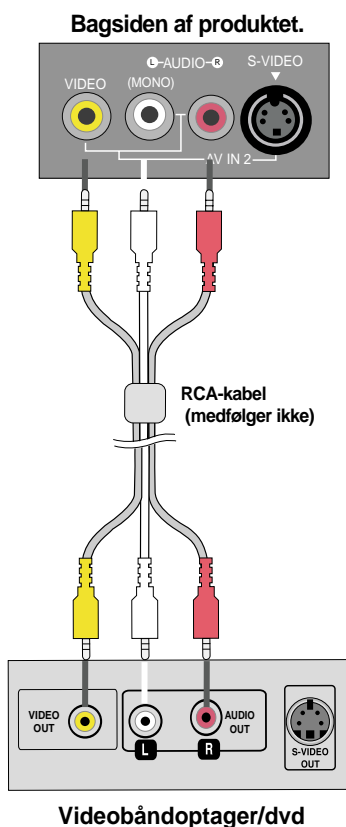

- B** Ved brug af S-Video-kablet.
- Slut kablets stik til S-Video-indgangen for at se film i høj billedkvalitet.

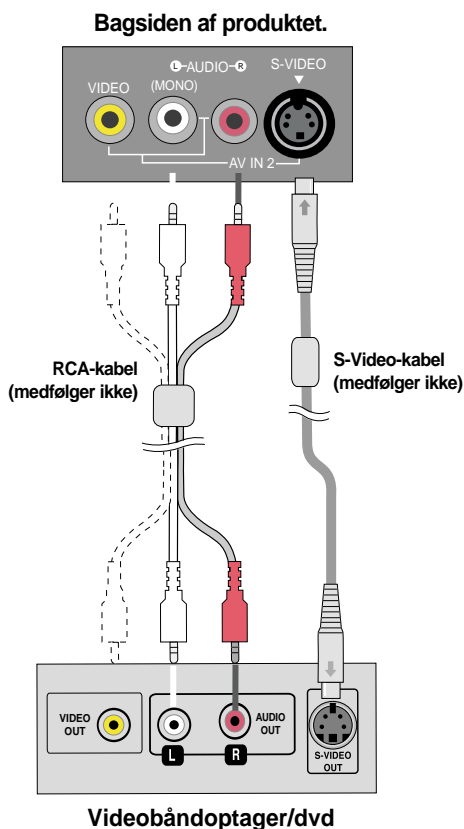

### Bemærkning



- Hvis RCA-kablet og S-Video-kablet er tilsluttet samtidigt, har S-Video-kablet fortrinsret.

# Tilslutning til eksterne enheder

## C Ved brug af SCART-kablet.

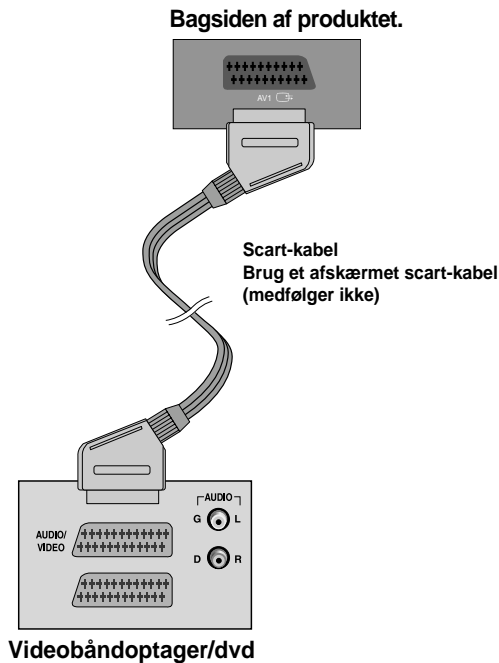

## 2. Vælg et indgangssignal.

Tryk på knappen INPUT (Indgang) på fjernbetjeningen for at vælge indgangssignalet.

INPUT → OK

Eller tryk på knappen INPUT på produktets forside.

INPUT → OK

A Ved tilslutning med et RCA-kabel.  
• Vælg AV2.

C Ved tilslutning med et SCART-kabel.  
• Vælg AV1

B Tilslutning med et S-Video-kabel.  
• Vælg AV2.

Signal indgang
TV
AV1
✓ AV2
Komponent
RGB
HDMI/DVI
▲▼ OK

Signal indgang
TV
✓ AV1
AV2
Komponent
RGB
HDMI/DVI
▲▼ OK

Hver gang du trykker på knappen Input (Indgang), skifter indstillingen i følgende rækkefølge :  
TV → AV1 → AV2 → Komponent → RGB → HDMI/DVI.

Hvis der ikke udføres nogen handling i flere sekunder, skiftes der automatisk til den valgte menu.

# Tilslutning til eksterne enheder

## ■ ■ ■ Tilslutning til set-top-boks/dvd (480p/576p/720p/1080i/480i/576i)

1. Tilslut video/lydkablet som vist på figuren nedenfor, og tilslut derefter strømkablet (se side 19).
  - Slut kablets farvede stik til indgangene med de samme farver.

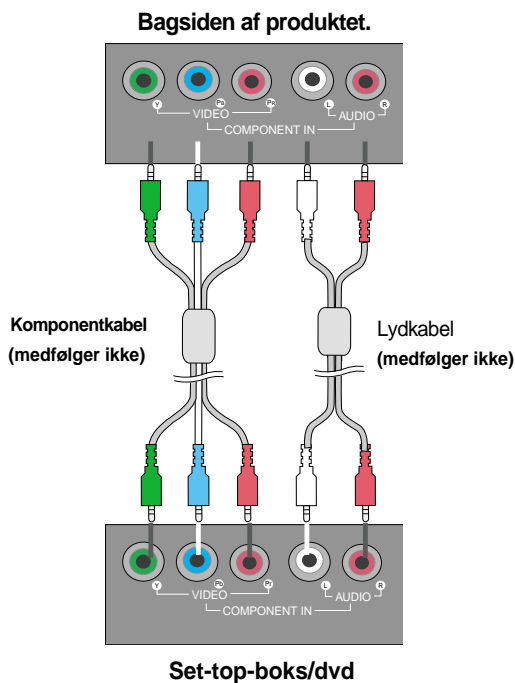

2. Vælg et indgangssignal.

Tryk på knappen INPUT (Indgang) på fjernbetjeningen for at vælge indgangssignalet.

INPUT → OK

Eller tryk på knappen INPUT på produktets forside.

INPUT → OK

- Vælg Komponent

Signal indgang
TV
AV1
AV2
✓ Komponent
RGB
HDMI/DVI
▲▼ OK

Hver gang du trykker på knappen Input (Indgang), skifter indstillingen i følgende rækkefølge :  
TV → AV1 → AV2 → Komponent → RGB → HDMI/DVI.

Hvis der ikke udføres nogen handling i flere sekunder, skiftes der automatisk til den valgte menu.

# Tilslutning til eksterne enheder

## ■ ■ ■ Når du ser RGB/HDMI via dvd/set-top-boks

1. Tilslut D-Sub-kablet og RCA/PC-kablet som vist på figuren nedenfor, og tilslut derefter strømkalet (se side 12).

### A Bagsiden af produktet.

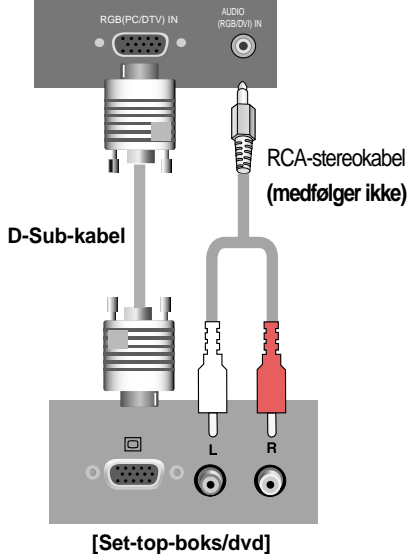

### B Bagsiden af produktet.

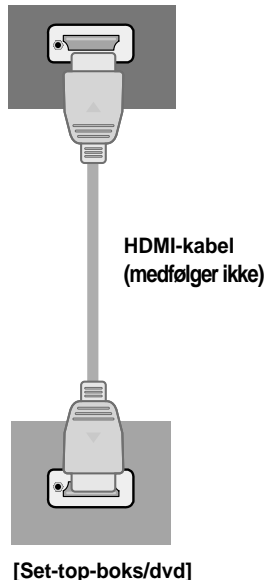

## 2. Vælg et indgangssignal.

Tryk på knappen INPUT (Indgang) på fjernbetjeningen for at vælge indgangssignalet.

INPUT → OK

Eller tryk på knappen INPUT på produktets forside.

INPUT → OK

A • Vælg RGB

Signal indgang
TV
AV1
AV2
Komponent
✓ RGB
HDMI/DVI
▲▼ OK

B • Vælg HDMI/DVI

Signal indgang
TV
AV1
AV2
Komponent
RGB
✓ HDMI/DVI
▲▼ OK

Hver gang du trykker på knappen Input (Indgang), skifter indstillingen i følgende rækkefølge :  
TV → AV1 → AV2 → Komponent → RGB → HDMI/DVI.

Hvis der ikke udføres nogen handling i flere sekunder, skiftes der automatisk til den valgte menu.



# Tilslutning til eksterne enheder

## C Bagsiden af produktet.

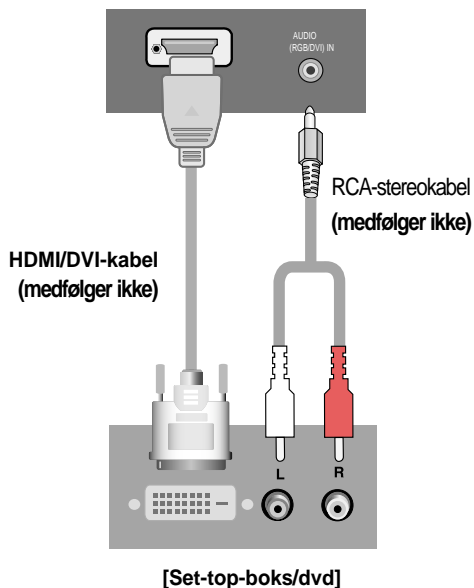

## 2. Vælg et indgangssignal.

Tryk på knappen INPUT (Indgang) på fjernbetjeningen for at vælge indgangssignalet.

INPUT → OK

Eller tryk på knappen INPUT på produktets forside.

INPUT → OK

## C • Vælg HDMI/DVI

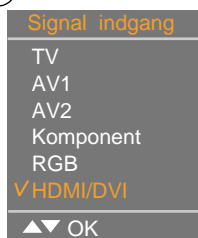

Hver gang du trykker på knappen Input (Indgang), skifter indstillingen i følgende rækkefølge :  
TV → AV1 → AV2 → Komponent → RGB → HDMI/DVI.

Hvis der ikke udføres nogen handling i flere sekunder, skiftes der automatisk til den valgte menu.

# Tilslutning til eksterne enheder

## ■■■ Når du ser tv

1. Kontroller, at antennekablet er tilsluttet på produktets bagside, og tilslut derefter strømkkablet.

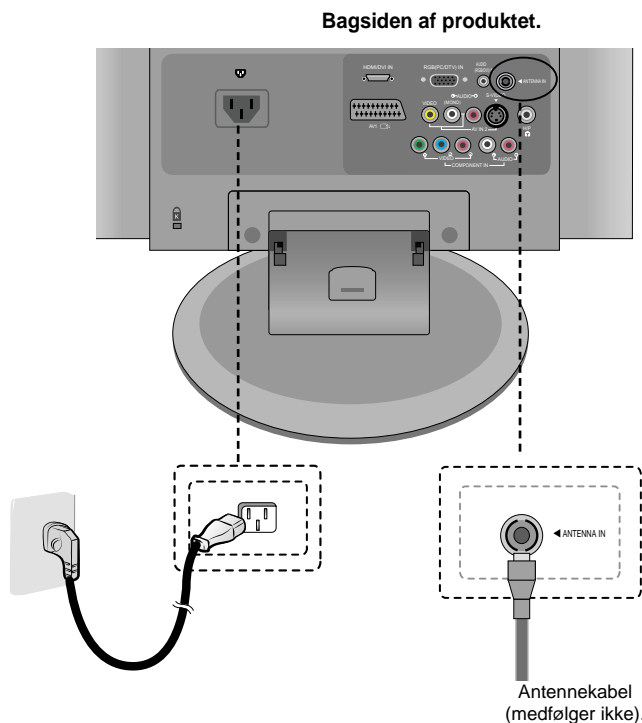

2. Vælg et indgangssignal.  
Tryk på knappen INPUT (Indgang) på fjernbetjeningen for at vælge indgangssignalet.

INPUT → OK

Eller tryk på knappen INPUT på produktets forside.

INPUT → OK

- Vælg TV

Signal indgang
✓ TV
AV1
AV2
Komponent
RGB
HDMI/DVI
▲▼ OK

Hver gang du trykker på knappen Input (Indgang), skifter indstillingen i følgende rækkefølge :

TV → AV1 → AV2 → Komponent → RGB → HDMI/DVI.

Hvis der ikke udføres nogen handling i flere sekunder, skiftes der automatisk til den valgte menu.

# Sådan samles kablerne i et kabelstyr

1. Arranger kablerne i midten som vist på billedet nedenfor.

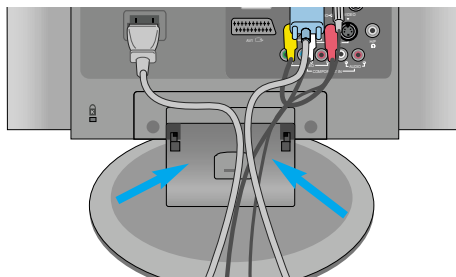

2. Sæt kabelstyret ned i holderen.

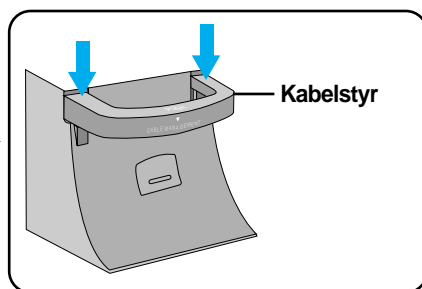
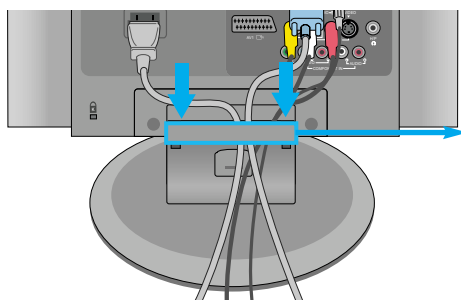

\*Når du vil fjerne den.

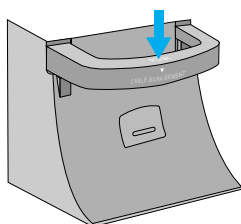

1. Tryk let ned.

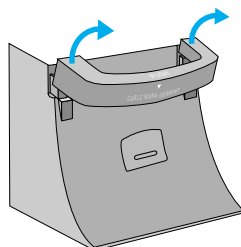

2. Tryk den en smule opad for at fjerne den.

## Advarsel

- Brug ikke kabelstyret som et håndtag til at bære produktet.
- Tryk ikke på kabelstyret.

# Indstilling af skærmen

## ● Knapperne på skærmens indstillingspanel

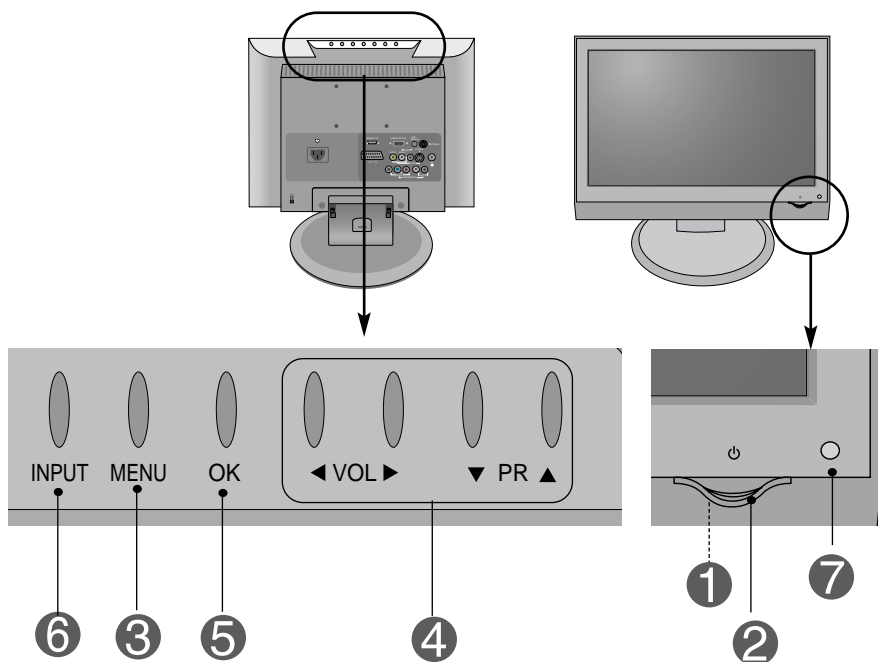

- 1** **Strømindikator** • Denne indikator lyser blåt, når skærmen fungerer normalt (er tændt). Hvis skærmen er i dvaletilstand (energisparetilstand), lyser indikatoren rødt.

- 2** **Afbryderknap** • Brug denne knap til at tænde og slukke for produktet.

- 3** **MENU-knap** • Brug denne knap til at vise/skjule menuen på skærmen (OSD-menuen).

- 4** **Skærmenu-knapper/ Indstillingsknapper** • Brug disse knapper til at vælge et ikon eller justere en indstilling på skærmmenuen.

▼ ▲ • Brug denne knap til at styre kanalen til tv-signalet.

◀ ▶ • Regulere lydstyrken



# Indstilling af skærmen

## ● Knapperne på skærmens indstillingspanel

5

### OK-knap

- OK-knappen bruges som regel til at vælge en indstilling i menuen. Hvis der ikke er nogen åben skærmmenu, vises der oplysninger om den anvendte indgangskilde, når du trykker på OK.

6

### INPUT-knappen

TV	Fjernsyn
AV1	SCART
AV2	CVBS, S-Video
Komponent	HDTV, DVD
RGB	Analogt D-Sub-signal
HDMI/DVI	Digitalt HDMI-signal

Signal indgang
TV
AV1
AV2
Komponent
✓ RGB
HDMI/DVI
▲▼ OK

Hver gang du trykker på knappen Input (Indgang), skifter indstillingen i følgende rækkefølge :  
TV → AV1 → AV2 → Komponent → RGB → HDMI/DVI.  
Hvis der ikke udføres nogen handling i flere sekunder, skiftes der automatisk til den valgte menu.





7

### IR-modtager

- Den enhed, der modtager signalet fra fjernbetjeningen.

# Indstilling af skærmen

## ● Skærmmenu (OSD-menu)

Ikon	Funktion
 Kanal	Indstil/vælg kanal, når du ser tv.
 Billede	Indstilling af billedfunktionen.
 Lyd	Indstilling af lydfunktionen.
 Time	Indstilling af uret.
 Special	Valg af specialfunktionen.
 Skærm	Indstilling af skærmfunktionen.

### Bemærk



Skærmmenu (OSD-menu)  
Skærmmenuens grafiske brugerflade gør det nemt at indstille skærmen.

# Indstilling af skærmen

## Navigation i skærmmenuen

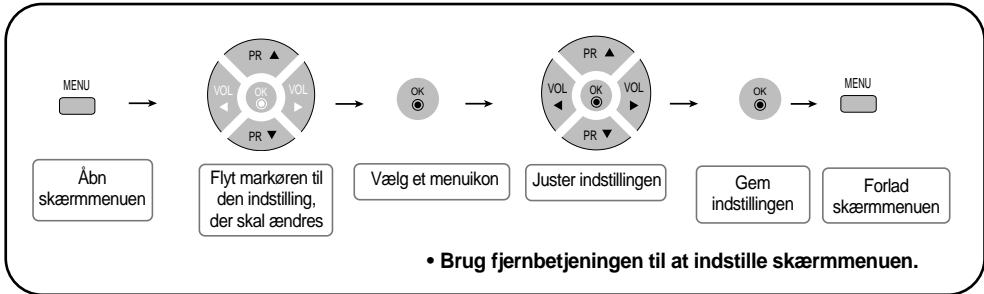

- 1 Tryk på knappen MENU for at åbne skærmmenuens hovedmenu.
- 2 Brug knapperne ▼ ▲ til at få adgang til et kontrolelement.
- 3 Tryk på knappen OK, når det ønskede ikon er markeret.
- 4 Brug knapperne ▼ ▲ ◀ ▶ til at indstille elementet til det ønskede niveau.
- 5 Tryk på OK for at acceptere ændringerne.
- 6 Tryk flere gange på knappen Menu for at forlade skærmmenuen.

# Indstilling af skærmen

## Valg af menusprog/land på skærmen

Menuen med installationsvejledning vises, når skærmen tændes første gang.

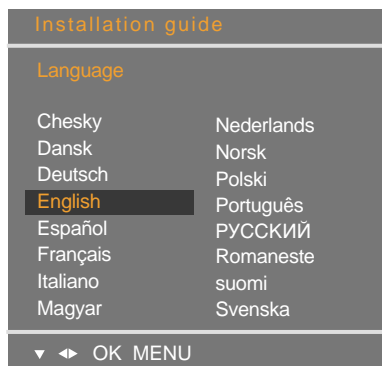

1. Tryk på knappen ▼▲◀▶ og derefter på OK for at vælge det ønskede sprog.
2. Tryk på knappen ▼▲◀▶ og derefter på OK for at vælge land.  
\* Hvis du vil ændre valget af sprog/land:

1. Tryk på knappen MENU og derefter på knappen ▼▲ for at vælge menuen SPECIAL.
2. Tryk på knappen ▶ og derefter på knappen ▼▲ for at vælge sprog. Menuen kan vises på skærmen på det valgte sprog.  
Eller tryk på knappen ▶ og derefter på knappen ▼▲ for at vælge land.
3. Tryk på knappen ▶ og derefter på knappen ▼▲◀▶ for at vælge det ønskede Sprog(Language) eller Land.
4. Tryk på knappen OK.
5. Tryk flere gange på knappen MENU for at vende tilbage til normal tv-visning.

### Bemærkning

- Hvis du ikke afslutter installationsguiden ved at trykke på knappen MENU eller ved at vente på timeout fra skærmmenuen, bliver vejledningen vist, hver gang du tænder for apparatet, indtil du har fuldført installationen.
- Hvis du vælger et forkert land, vises tekst-tv-oplysningerne muligvis ikke korrekt på skærmen, og der kan opstå problemer i forbindelse med brugen af tekst-tv-funktionen.
- Hebraisk føjes til listen i installationsvejledningen for de lande, der bruger hebraisk.



# Indstilling af skærmen



## Indstilling af tv-stationer/Valg af kanal, når du ser tv

### Auto programmering



- System** Denne indstilling skal angives, inden du udfører en automatisk søgning. Tryk på knapperne ▼ ▲ for at vælge tv-systemet i det land eller den del af verden, som tv-kanalerne skal modtages fra.  
\* Understøttede kanaler:  
C(V/UHF 02-69) S (Kabel 01-41)  
BG: PAL B/G, SECAM B/G (Europa/Østeuropa)  
I: PAL I/II (Storbritannien/Irland)  
DK: PAL D/K, SECAM D/K (Østeuropa)  
L: SECAM L/L (Frankrig)
- Gem fra** Denne indstilling bruges til at vælge det programnummer, hvorfra søgningen efter nye kanaler skal starte. Du kan vælge programnummeret eller angive det vha. talknapperne. Hvis du f.eks. vil bevare kanal 1-10, som du tidligere har gemt, kan du angive programnummeret 11. TV'et søger nu efter nye kanaler fra nummer 11 og frem.  
\* Følgende numre kan gemmes: 0-99
- Søg** Tryk på OK eller knappen ► for at starte den automatiske programmering. Der søges efter alle tilgængelige tv-kanaler, og kanalerne gemmes automatisk. Tryk på knappen MENU for at afslutte den automatiske programmering. Når den automatiske programmering er fuldført, vises programmeringslisten.

### Manuel programmering



Den indstilling bruges til at skifte kanal. (Angiv indstillingerne under Manual Program, og tryk på knappen MENU for at gemme indstillingerne).

- Gem** Tryk på knapperne ◀ ▶ for at vælge kanalnummeret, eller angiv det programmeringsnummer, hvor kanalen skal gemmes, med talknapperne.
- System** Tryk på knapperne ▼ ▲ for at vælge tv-systemet i det land eller den del af verden, hvor tv-kanalerne modtages fra.  
BG: PAL B/G, SECAM B/G (Europa/Østeuropa)  
I: PAL I/II (Storbritannien/Irland)  
DK: PAL D/K, SECAM D/K (Østeuropa)  
L: SECAM L/L (Frankrig)

# Indstilling af skærmen



## Indstilling af tv-stationer/Valg af kanal, når du ser tv

- Band** Tryk på knapperne ▼▲ for at vælge VHF/UHF til antennekanaler eller Cable (kabel) til kabelkanaler.  
Vælg en kanalmodtagelsestype: VHF/UHF eller Cable (kabel).
- Kanal** Hvis du kender kanalnummeret, kan du indtaste det direkte med talknapperne 0 til 9.
- Find indstilling** Hvis modtagelsen er dårlig, kan du foretage en finindstilling for at forbedre den.  
Brug knapperne ◀▶ til at finjustere, så du opnår det bedste billede og den bedste lyd.
- Søg** Brug knapperne ◀▶ til at søge fremad eller bagud efter den næste kanal.
- Navn** Denne indstilling bruges til at tildele kanalnavne. Det er muligt at ændre et navn, der er gemt i hukommelsen, og tildele et navn til en tv-kanal, der endnu ikke er gemt. Der kan knyttes et navn på op til 5 bogstaver eller tal til programnumrene 0 til 99.  
Tryk på knapperne ◀▶ for at flytte markøren til det element, der skal ændres. -> Tryk på knapperne ▼▲ for at vælge et tegn (mellemrum, tallene 0-9, bogstaverne A-Z og +, -). -> Tryk på knappen OK eller MENU.

### Program sortering

The screenshot shows two parts of the TV interface. On the left is a menu with options: Kanal, Auto programmering, Manuel programmering, Program sortering (highlighted with a right arrow), and Favorit kanal. Below the menu are navigation buttons: ▲▼ ◀▶ OK MENU. On the right is the 'Program sortering' screen showing a list of channels:

Program sortering	
0 C 01	5 C 07
1 C 35	6 C 50
2 C 05	7 C 51
3 C 11	8 C 41
4 C 04	9 C 63

Below the list are four function buttons: Slet (red), Kopier (green), Flyt (yellow), and Hoppe over (blue). At the bottom are navigation buttons: ▲▼ ◀▶ OK MENU.

- Slet** Tryk på knapperne ▼▲◀▶ for at vælge den tv-kanal, der skal slettes. -> Tryk på den røde tast på fjernbetjeningen. -> Baggrundsfarven for den valgte kanal ændres til rød.  
Tryk på knappen Delete (Slet) én gang til for at slette den valgte kanal.  
Alle de efterfølgende kanaler rykkes en plads op.
- Kopier** Tryk på knapperne ▼▲◀▶ for at vælge den tv-kanal, der skal kopieres. -> Tryk på den grønne tast på fjernbetjeningen. Alle de efterfølgende kanalnumre rykkes en plads ned.
- Flyt** Tryk på knapperne ▼▲◀▶ for at vælge den kanal, der skal flyttes. -> Tryk på den gule tast på fjernbetjeningen. -> Tryk på knapperne ▼▲◀▶ for at flytte tv-kanalen til det ønskede kanalnummer. -> Tryk på den gule tast igen for at afslutte funktionen.
- Hoppe over** Tryk på knapperne ▼▲◀▶ for at vælge den kanal, der skal springes over. -> Tryk på den blå tast på fjernbetjeningen. Den tv-kanal, der springes over, markeres med blåt.

# Indstilling af skærmen



## Indstilling af tv-stationer/Valg af kanal, når du ser tv

### Favorit kanal



Denne funktion giver dig mulighed for at vælge dine yndlingsprogrammer direkte (8 kanaler). Tryk på knapperne ▼ ▲ ▶ for at vælge en kanal.

\* Gul tast (fjernbetjening):

Foretrukket program slået til: Skift mellem de foretrukne kanaler.

Foretrukket program slået fra: For at vise den tidligere valgte tv-kanal.

# Indstilling af skærmen



## Indstilling af billedfunktionen (RGB-PC, HDMI-PC)

### PSM (Billedstatushukommelse)

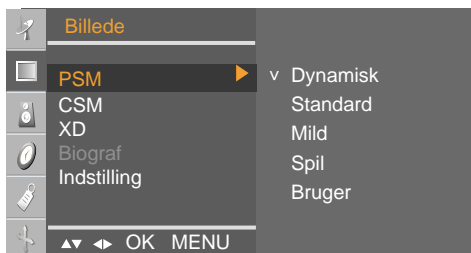

Funktionen PSM justerer automatisk billedkvaliteten

- **Dynamisk**  
Vælg denne indstilling for at få vist et skarpt billede.
- **Standard**  
Den mest almindelige og naturtro gengivelse af billeder på skærmen.
- **Mild**  
Vælg denne indstilling for at få vist et mildt billede.
- **Spil**  
Vælg denne indstilling for at få et dynamisk billede, når du spiller spil.
- **Bruger**  
Vælg denne indstilling for at anvende de brugerdefinerede indstillinger.

### CSM (Farvestatushukommelse)

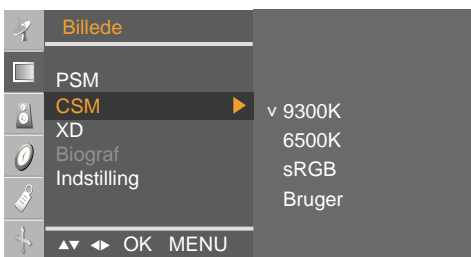

Denne indstilling bruges til at vælge et fabriksindstillet farvesæt.

- **9300K**  
Let violet hvid.
- **6500K**  
Let blålig hvid.
- **sRGB**  
Marginalt lavere lysstyrke.
- **Bruger**  
Vælg denne indstilling for at anvende de brugerdefinerede indstillinger.
- **Rød/Grøn/Blå**  
Angiv dine egne farveniveauer.

### XD



XD er LG Electronics' enestående billedforbedringsteknologi, som viser en ægte HD-kilde gennem en avanceret digital signalbehandlingsalgoritme. Denne funktion kan ikke bruges i tilstandene RGB-PC eller HDMI-PC. Den manuelle indstilling aktiveres, når du har valgt brugeren af PSM (fungerer ikke i tilstandene RGB-PC eller HDMI-PC).

### Biograf

(Funktionen fungerer i følgende tilstande: TV, AV og Component 480i/576i). Når du ser en film, justerer funktionen skærmen til den bedst mulige billedvisning (fungerer ikke i RGB/HDMI/DVI-tilstand).

### PC-indstilling

Gendanner standardindstillingerne for PSM (Billedstatushukommelse), CSM (Farvestatushukommelse), XD og Biograf.

# Indstilling af skærmen



## Indstilling af billedfunktionen (Tv/video/Komponent/RGB-DTV/HDMI-DTV)

### PSM (Billedstatushukommelse)

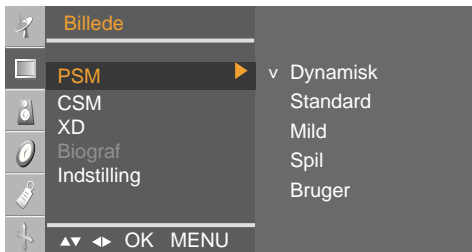

Funktionen PSM justerer automatisk billedkvaliteten.

- **Dynamisk**  
Vælg denne indstilling for at få vist et skarpt billede.
- **Standard**  
Den mest almindelige og naturtro gengivelse af billeder på skærmen.
- **Mild**  
Vælg denne indstilling for at få vist et mildt billede.
- **Spil**  
Vælg denne indstilling for at få et dynamisk billede, når du spiller spil.
- **Bruger**  
Vælg denne indstilling for at anvende de brugerdefinerede indstillinger.

### CSM (Farvestatushukommelse)

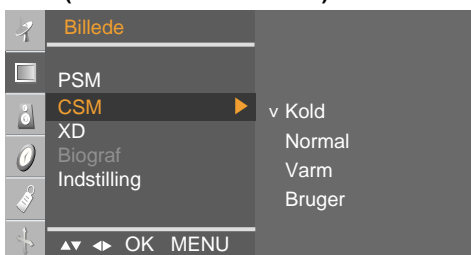

Denne indstilling bruges til at vælge et fabriksindstillet farvesæt.

- **Kold**  
Let violet hvid.
- **Normal**  
Let blålig hvid.
- **Varm**  
Let rødlig hvid.
- **Bruger**  
Vælg denne indstilling for at anvende de brugerdefinerede indstillinger.
- **Rød/Grøn/Blå**  
Angiv dine egne farveniveauer.

### XD

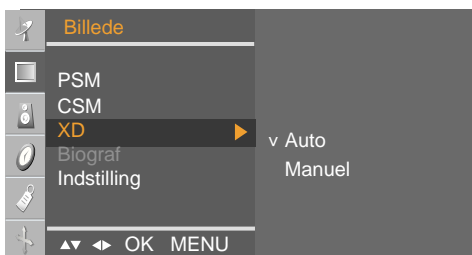

XD er LG Electronics' enestående billedforbedringsteknologi, som viser en ægte HD-kilde gennem en avanceret digital signalbehandlingsalgoritme. Denne funktion kan ikke bruges i tilstandene RGB-PC eller HDMI-PC. Den manuelle indstilling aktiveres, når du har valgt brugeren af PSM

### Biograf

(Funktionen fungerer i følgende tilstande: TV, AV og Component 480i/576i). Når du ser en film, justerer funktionen skærmen til den bedst mulige billedvisning (fungerer ikke i RGB/HDMI/DVI-tilstand).

### Indstilling

Gendanner standardindstillingerne for PSM (Billedstatushukommelse), CSM (Farvestatushukommelse), XD og Biograf.

# Indstilling af skærmen



## Indstilling af lydfunktionen

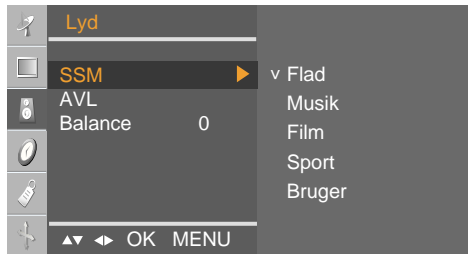

### **SSM** (Lydstatushukommelse)

Den bedste lyd kvalitet vælges automatisk med udgangspunkt i den videotype, som du anvender.

- **Flad** : Den mest naturlige lyd.
- **Musik** : Vælg denne indstilling for at få glæde af den originale lyd, når du lytter til musik.
- **Film** : Vælg denne indstilling for at få sublim lyd.
- **Sport** : Vælg denne indstilling til sportsudsendelser.
- **Bruger** : Vælg denne indstilling for at anvende de brugerdefinerede lydindstillinger.

### **AVL** (Automatisk lydstyrkeregulering)

Denne funktion regulerer automatisk forskellige lydstyrkeniveauer fra alle kanaler eller signaler til det mest passende niveau Vælg Til for at bruge denne funktion.

### **Balance**

Brug denne funktion til at balancere lyden fra venstre og højre højttaler.

# Indstilling af skærmen



## Indstilling af tidsfunktionen

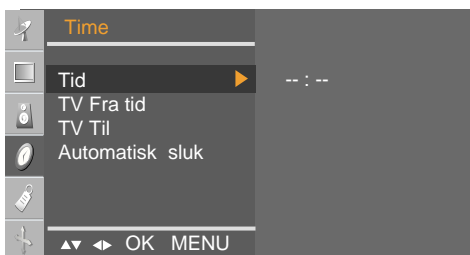

### Tid

Denne funktion bruges til at indstille det aktuelle klokkeslæt. Klokkeslættet skal indstilles korrekt, før tænd-/sluk-timer-funktionen kan anvendes.

- 1) Tryk på knappen MENU, og brug derefter knappen ▼▲ for at vælge menuen Time.
- 2) Tryk på knappen ▶, og brug derefter knappen ▼▲ for at vælge menuen Tid.
- 3) Tryk på knappen ▶, og brug derefter knappen ▼▲ til at indstille timeangivelsen (00-23).
- 4) Tryk på knappen ▶, og brug derefter knappen ▼▲ til at angive minutterne (00-59). Standardværdien er -- : --.
- 5) Tryk på knappen OK/MENU for at gemme indstillingerne.

### TV Fra tid/ TV Til

Funktionen TV Fra tid deaktiverer automatisk apparatet på det angivne tidspunkt.

- 1) Tryk på knappen MENU, og brug derefter knappen ▼▲ for at vælge menuen Time
- 2) Tryk på knappen ▶, og brug derefter knappen ▼▲ til at vælge TV Fra tid eller TV Til.
- 3) Tryk på knappen ▶, og brug derefter knappen ▼▲ til at indstille timeangivelsen (00-23).
- 4) Tryk på knappen ▶, og brug derefter knappen ▼▲ til at angive minutterne (00-59).
- 5) Tryk på knappen ▶, og brug derefter knappen ▼▲ til at vælge Tænd eller Sluk.
- 6) Kun for funktionen TV Til: Tryk på knappen ▶ og derefter ▼▲ knappen for at regulere lydstyrken og angive programnummeret.
- 7) Tryk på knappen OK/MENU for at gemme indstillingerne.

### Automatisk sluk

Hvis funktionen Automatisk sluk er aktiveret, og enheden ikke modtager noget indgangssignal, skiftes der automatisk til dvaletilstand efter 10 minutter (denne funktion er ikke tilgængelig, hvis der anvendes en pc-indgangskilde).

- 1) Tryk på knappen MENU, og brug derefter knappen ▼▲ til at vælge menuen Automatisk sluk.
- 2) Tryk på knappen ▶, og brug derefter knappen ▼▲ til at vælge Til eller Fra.
- 3) Tryk på knappen OK/MENU for at gemme indstillingerne.

### Bemærkning



- I tilfælde af strømudfald skal uret stilles igen.
  - To timer efter apparatet tændes vha. funktionen Tænd-timer, skifter det automatisk tilstandbytilstand, medmindre der trykkes på en knap.
  - Når tænd- eller sluktidspunktet er angivet, aktiveres disse funktioner dagligt på det angivne tidspunkt.
  - Funktionen TV Fra tid tilsidesætter funktionen TV Til, hvis det samme tidspunkt angives for begge funktioner.
  - Apparatet skal være i standbytilstand, før TV Til fungerer.
- Der skiftes fra TV Til til Automatisk sluk, hvis der ikke er nogen aktivitet inden for 2 timer efter indstillingen af funktionen TV Til.

# Indstilling af skærmen



## Indstilling af specialfunktioner

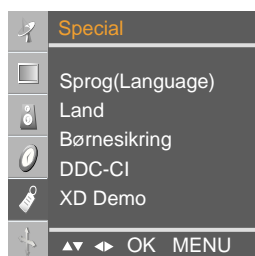

- Sprog (Language)** Denne indstilling bruges til at vælge det sprog, som skal anvendes til navnene på kontrolelementerne.
- Land** Vælg det lokale sprog til tekst-tv-funktionen. Ellers vises tekst-tv-oplysningerne muligvis ikke korrekt på skærmen. Denne funktion er ikke tilgængelig i alle lande.
- Børnesikring** Brug knapperne ▼▲ til at vælge Til eller Fra. Funktionen kan indstilles, så den kun kan benyttes ved hjælp af fjernbetjeningen. Med denne funktion kan du undgå uautoriseret brug af apparatet. Hvis du vil låse skærmmenuen, skal du indstille Børnesikring tænd til Til. Hvis du vil låse skærmmenuen op, skal du benytte følgende fremgangsmåde:  
:\* Tryk på knappen MENU på fjernbetjeningen, og indstil Børnesikring tænd til Fra.
- DDC-CI** DDC/CI (Display Data Channel Command Interface) er en kommunikationsprotokol, der bruges til kommunikation mellem pc og skærm. DDC/CI gør det muligt at justere og konfigurere detaljerede funktioner på pc'en i stedet for via skærmmenuen. Skærmen kan indstilles via pc'en, når skærmen er sluttet til pc'en, og DDC/CI er slået til. Skærmen kan ikke indstilles via pc'en, når DDC/CI er slået fra, og kommunikationen mellem pc'en og skærmen er afbrudt.
- XD Demo** Bruges til at se forskellen, når XD Demo er slået henholdsvis til eller fra (XD Demo-funktionen er ikke tilgængelig i tilstandene RGB PC eller HDMI PC).



# Indstilling af skærmen



## Indstilling af skærmfunktionen

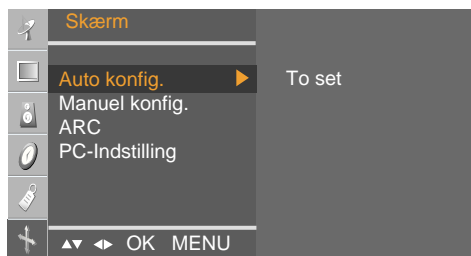

- Auto konfig.** Denne knap bruges til automatisk justering af skærbilledets position, Clock og Phase. (Fungerer ikke i RGB-DTV HDMI -tilstand)
- Manuel konfig.** Denne knap bruges til manuel justering af skærbilledets position, Clock og Phase .
- **H-Position** (Fungerer ikke i HDMI-PC-tilstand)  
Flytter skærbilledet til venstre eller højre.
  - **V-Position** (Fungerer ikke i HDMI-PC-tilstand)  
Flytter skærbilledet op eller ned.
  - **Clock** (Fungerer ikke i RGB-DTV HDMI -tilstand)  
Denne indstilling bruges til at reducere lodrette bjælker eller striber på skærmens baggrund. Den vandrette skærmstørrelse ændres også.
  - **Phase** (Fungerer ikke i RGB-DTV HDMI -tilstand)  
Denne indstilling bruges til at indstille skærmens fokus. Med denne funktion kan du fjerne vandret støj og gøre gengivelsen af bogstaver og tegn tydeligere og skarpere.
- ARC** Bruges til at indstille skærbilledets størrelse.
- TV/Video-tilstand: Spectacle (biograf), Original, 4:3, 16:9, 14:9, Zoom1, Zoom2
  - RGB/HDMI/DVI/Component-tilstand: 4:3, 16:9
- PC-indstilling** Brug denne funktion til at gendanne produktets oprindelige fabriksindstillinger. Sprogvalget vil dog ikke blive initialiseret.

# Fejlfinding

## Der vises ikke noget billede

- Er produktets strømkabel tilsluttet?
  - Er strømindikatorens aktiveret?
  - Strømmen er tændt, strømindikatorens lys er blå, men skærmen er ekstremt mørk.
  - Lyser strømindikatorens rødt?
  - Vises meddelelsen "Out of range" (Uden for område)?
  - Vises meddelelsen "Check signal cable" (Kontroller signalkabel)?
- Kontroller, om strømkablet er sluttet korrekt til stikkontakten.
  - Kontroller, om der er tændt på afbryderknappen.
  - Juster lysstyrken og kontrasten igen.
  - Hvis produktet er i energisparetilstand, skal du flytte musen eller trykke på en tast.
  - Signalet fra pc'en (skærmkortet) er uden for det lodrette eller vandrette frekvensområde for dette produkt. Indstil frekvensområdet med udgangspunkt i specifikationerne i denne brugerhåndbog.
    - \* Maksimumopløsning  
1680 x 1050 @ 60 Hz
  - Signalkablet mellem pc'en og produktet er ikke tilsluttet. Kontroller signalkablet.
  - Tryk på knappen INPUT (Indgang) på fjernbetjeningen for at kontrollere indgangssignalet.

## Meddelelsen "Unknown Product" (Ukendt produkt) vises, når produktet tilsluttes.

- Har du installeret driveren?
- Installer den produktdriver, der leveres sammen med produktet, eller hent den på internettet (<http://www.lge.com>).
  - Kontroller, om Plug & Play-funktionen understøttes, i brugervejledningen til skærmkortet.



### Bemærkning

\* **Lodret frekvens** : Skærbilledet skal opdateres et vist antal gange hvert sekund (ligesom et lysstofrør), for at brugeren kan se det. Den lodrette frekvens eller opdateringshastigheden er det antal billeder, der vises hvert sekund. Denne frekvens angives i Hz.

\* **Vandret frekvens** : Det vandrette interval er den tid, det tager at vise én lodret linje. Hvis 1 divideres med det vandrette interval, kan det antal vandrette linjer, der vises hvert sekund, tabuleres som den vandrette frekvens. Denne frekvens angives i kHz.

# Fejlfinding

## Skærbilledet ser forkert ud.

- Er skærbilledets position forkert?
  - Rediger indstillingen i menuen Position i skærmmenuen.
  - Kontroller, om skærmkortopløsningen og frekvensen understøttes af produktet. Hvis frekvensen ligger uden for det understøttede område, skal du angive den anbefalede opløsning i Kontrolpanel – Skærm – Indstillinger i Windows.
- Vises der tynde linjer på baggrundsskærmen?
- Der forekommer vandret støj, eller tegnene er slørede.
  - Rediger indstillingen i menuen Clock (Klok) i skærmmenuen.
  - Rediger indstillingen i menuen Phase (Fase) i skærmmenuen.

## Der vises et efterbillede på produktet

- Der vises et efterbillede, når produktet slukkes.
  - Hvis der vises et fast billede på skærmen i længere tid, kan pixelerne blive beskadiget hurtigt. Brug pauseskærmsfunktionen.

# Fejlfinding

## Lydfunktionen virker ikke.

- Er der ingen lyd?
  - Kontroller, om lydkablet er tilsluttet korrekt.
  - Reguler lydstyrken.
  - Kontroller, om lyden er indstillet korrekt.
- Lyden er for lav.
  - Reguler lydstyrken.

## Tv-funktionen virker ikke.

- Tv-signalet modtages ikke.
  - Kontroller, om du har valgt den korrekte kanalindstilling.
  - Brug den automatiske kanalindstillingsfunktion.
  - Kontroller, om tv-antennen er tilsluttet korrekt.

## Farven på skærbilledet er forkert.

- Der anvendes en lav farveopløsning (16 farver).
  - Indstil farveopløsningen til mere end 24 bit (ægte farver). Vælg Kontrolpanel – Skærm – Indstillinger – Farvekvalitet i Windows.
- Farverne på skærmen er ustabile, eller der vises kun én farve.
  - Kontroller, at signalkablet er tilsluttet korrekt. Eller tag ud pc'ens skærmkort ud, og sæt det i igen.
- Viser der sorte pletter på skærmen?
  - Flere pixel (rød, grøn, hvid eller sort farve) kan optræde som pletter på skærmen. Dette fænomen skyldes LCD-skærmens særlige egenskaber. Det er ikke en fejl ved LCD-skærmen.

# Specifikationer

Produktspecifikationerne kan ændres uden forudgående varsel for at forbedre produktet.

<b>LCD-skærm</b>	<b>Skærmtype</b>	20,1 tommer Bredformat (51,113 cm) TFT/LCD-skærm (Thin Film Transistor/Liquid Crystal Display). Synlig diagonal skærmstørrelse: 51,113 cm
	<b>Pixelpitch</b>	0,258 mm
<b>Billedsignal</b>	<b>Maks. opløsning</b>	<b>RGB</b> : 1680 X 1050 @60 Hz <b>HDMI/DVI</b> : 1680 X 1050 @60 Hz
	<b>Anbefalet opløsning</b>	1680 X 1050 @60 Hz
	<b>Vandret frekvens</b>	28 - 83 kHz
	<b>Lodret frekvens</b>	56 - 75 Hz
	<b>Synkroniseringstype</b>	Separat synkronisering, digital
<b>Indgangsstik</b>	S-Video, Composite Video, TV, analogt D-Sub, HDMI, SCART, pc-lydindgang, hovedtelefoner/høretelefoner, Component	
<b>Strøm</b>	<b>Mærkespænding</b>	Vekselstrøm 100-240 V - 50/60 Hz, 1,0 A
	<b>Strømforbrug</b>	Tændt : 50 W (Typ.) Dvaletilstand ≤ 1 W Slukket/standby ≤ 1 W
<b>Hældning</b>	<b>Hældningsområde</b>	-3° ~ 10°
	<b>Drejeområde</b>	350°
<b>Mål/vægt</b>	<b>Størrelse (B x L x H)</b>	484,3 mm x 230,0 mm x 414,3 mm
	<b>Vægt (eksk. emballage)</b>	4,8 kg (10,58 lbs)
<b>Miljøforhold</b>	<b>Drifts</b>	temperatur: 10°C ~ 35°C , Luftfugtighed: 20% ~ 80%
	<b>Opbevarings</b>	temperatur: -10°C ~ 60°C , Luftfugtighed: 5% ~ 90%

# Specifikationer

## ● PC-tilstand – Forudindstillinger

Forudindstilling		Vandret frekvens (kHz)	Lodret frekvens (Hz)	Forudindstilling		Vandret frekvens (kHz)	Lodret frekvens (Hz)
1	720 x 400	31,468	70	11	1680 x 1050	64,674	60
2	640 x 480	31,469	60	12	1680 x 1050	65,290	60
3	640 x 480	37,500	75				
4	800 x 600	37,879	60				
5	800 x 600	46,875	75				
6	1024 x 768	48,363	60				
7	1024 x 768	60,123	75				
8	1152 x 864	67,500	75				
9	1280 x 1024	63,981	60				
10	1280 x 1024	79,976	75				

## ● DTV – Timing

Forudindstilling		Vandret frekvens (kHz)	Lodret frekvens (Hz)
1	720 x 480/60p	31,47	60
2	720 x 480/60p	31,5	60
3	720 x 576/50p	31,25	50
4	1280 x 720/50p	37,5	50
5	1280 x 720/60p	44,96	60
6	1280 x 720/60p	45	60
7	1920 x 1080/60i	33,72	60
8	1920 x 1080/60i	33,75	60
9	1920 x 1080/50i	28,125	50

## ● Strømindikator

Indstilling	Produkt
Tændt	Blå
Dvæletilstand	Rød
Slukket	Slukket

# Specifikationer

## ● VESA-vægmontering

Der kan anvendes VESA-kompatibelt monteringsudstyr til dette produkt.

1. Frigør hængseldækslet ved hjælp af en skruetrækker som vist på billedet.

2. Træk i og fjern soklen, mens du trykker på knappen til stativsøjlen i pilenes retning.

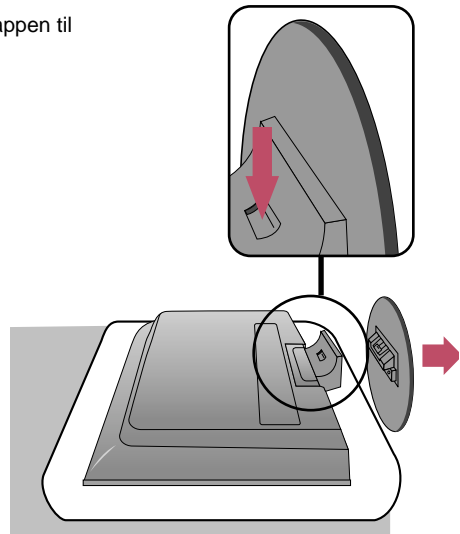

3. Stil stativsøjlen op.

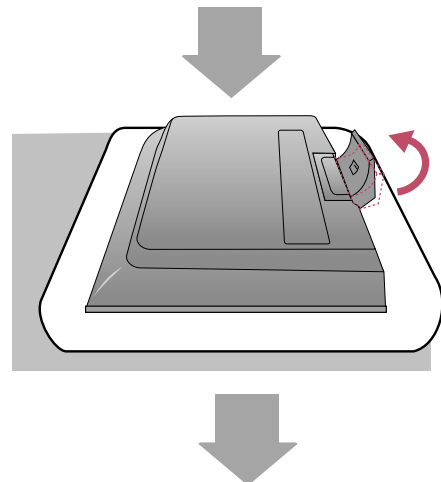

# Specifikationer

4. Træk i og fjern stativ søjlen, mens du skubber og holder låsene nedad.

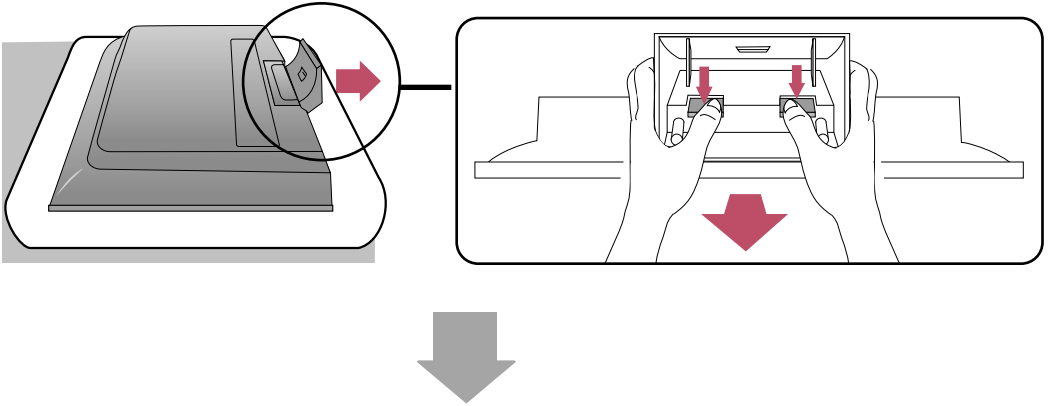

5. Fastgør den ene skrue på produktets bagside og den anden i stativets samling.

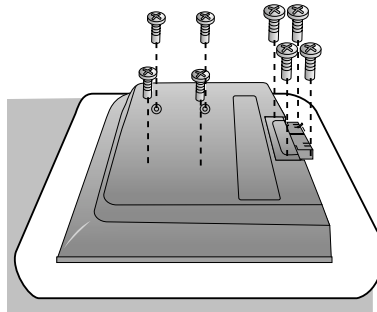

6. Monter standard-VESA-vægmonteringsudstyret.

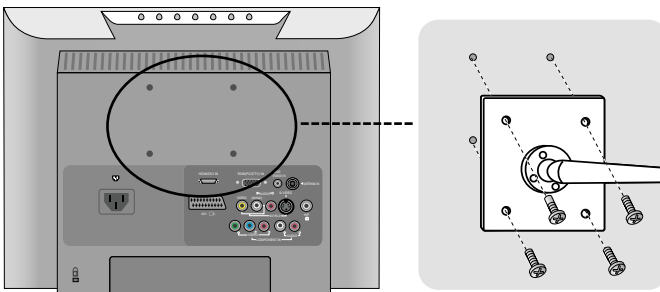

## VESA-vægmontering

Tilsluttes et andet objekt (sokkeltype og vægmonteret type). Der kan monteres en VESA-kompatibel monteringsplade på dette produkt. Denne skal købes separat. Yderligere oplysninger findes i brugervejledningen til VESA-vægmonteringsudstyret.