



液晶彩色电视机

使用说明书

在使用本电视机之前，请您仔细阅读该说明书，并请妥善保存，以备将来需要。
请查看贴在电视机后盖上的标签，记录电视机的型号和系列号。当需要维修服务时，把电视机的型号和系列号告诉维修站。

型号：42LG70ED
47LG70ED
52LG70ED

如有问题
请打电话



LG电子

400-819-9999

售后热线

一号通

南京 LG 新港显示有限公司
地址：南京经济技术开发区尧新大道346号
传真：025-85801287
邮编：210038
各地区技术服务中心服务咨询电话：400-819-9999



<http://cn.lge.com>

因为本公司产品在不断改进，设计与规格如有变更恕不另行通知
P/NO: MFL36914909(0804-REV03)

该产品使用的复制保护技术受美国及相关专利的保护，包含专业号 5,315,448 和 6,836,549 和其它知识产权保护产权。产品中的 Macrovision 的复制保护技术的使用是经 Macrovision 公司许可的。禁止盗版和拆卸。

附 件

附 件

请确保随机附带以下附件。如有缺失,请联络产品经销商。



用户手册

用户手册



电池



遥控器



电源线

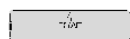

保护盖



清洁布
用此布清洁屏幕

如果电视表面有污点或指纹,请使用清洁布轻轻擦拭。

请轻轻擦拭电视表面,过度用力可能引起擦伤或变色。



台式支架螺钉
(参见第 6 页)

(仅适用于 42LG70ED)

目 录

附件	1	节目编辑	34
准备工作		Booster	37
控制面板	4	USB 软件升级	38
连接选项	5	显示节目列表	39
底座的安装	6	童锁	40
电视机的台式安装固定方法	7	 SIMPLINK 功能	41
理线夹的使用	8	外部输入	43
台式安装	9	影音模式(AV MODE)	44
壁式安装	9	DVR(数码视频录像机)	
天线的连接	10	左右时间(直播的暂停 & 回放)	45
外部设备的连接		硬盘格式化	48
HD 接收器的连接	11	即时录制	49
DVD 的连接	13	预约录制	51
录像机的连接	15	预约列表	52
其它 A/V 设备的连接	17	已录制列表	53
外部音响的连接	17	录制质量	57
USB IN 的连接	18	使用 USB 设备	
数字音频输出的连接	18	连接 USB 设备	58
个人电脑的连接	19	图片列表	60
-PC 模式时的画面设置	22	音乐列表	64
观看电视/节目控制		EPG(节目指南)(数字信号模式)	
遥控器按键说明	25	打开/关闭 EPG	67
开启电视机	27	选择节目	67
节目选择	27	现在/接下来节目指南模式下按钮功能	68
音量调整	27	8 天节目指南模式下的按钮功能	68
快捷菜单	28	更改日期模式下的按钮功能	68
屏显菜单选择和调整	29	详细信息菜单下的按钮功能	69
自动选台	30	预约录制列表模式下的按钮功能	69
手动选台(数字信号模式)	31		
手动选台(模拟信号模式)	32		

目 录

图像

观看画中画 70

画面比率设定 72

预设图像设置

画面状态记忆-预设 74

颜色状态记忆

(暖色/自然色/冷色) 75

手动图像调整

画面状态记忆-用户选项 76

画面状态记忆-专业设置 77

画质改善技术 78

高级-影院模式 79

高级-亮度基准 80

护眼 81

图像复位 82

声音 & 语言

自动音量控制 83

预设声音设置-声音状态记忆 84

声音设置调整-用户模式 85

SRS TruSurround XT 86

炫亮人声(CLEAR VOICE) 87

平衡 88

电视扬声器开/关设置 89

数字音频输出 90

声音复位 91

I/II(单/双声道)

立体声/双声道接收(仅适用于模拟
信号模式) 92

NICAM(丽音)接收(仅适用于模拟
信号模式) 93

扬声器音响输出选择 93

屏幕菜单语言选择 94

音频语言选择(仅适用于数字信号
模式) 95

时间

时间设置 96

定时开机/定时关机 97

自动关机 98

睡眠设置 99

附录

出厂设置 100

简单问题处理指南 101

维护保养 103

产品规格 104

遥控器设定 105

编码 106

红外编码 107

准备工作

控制面板

前面板

- 以下是前面板的示意图,可能与实物不同。
- 如果您的电视机前框上覆有保护膜,请将保护膜撕下,并用清洁布擦拭前框。

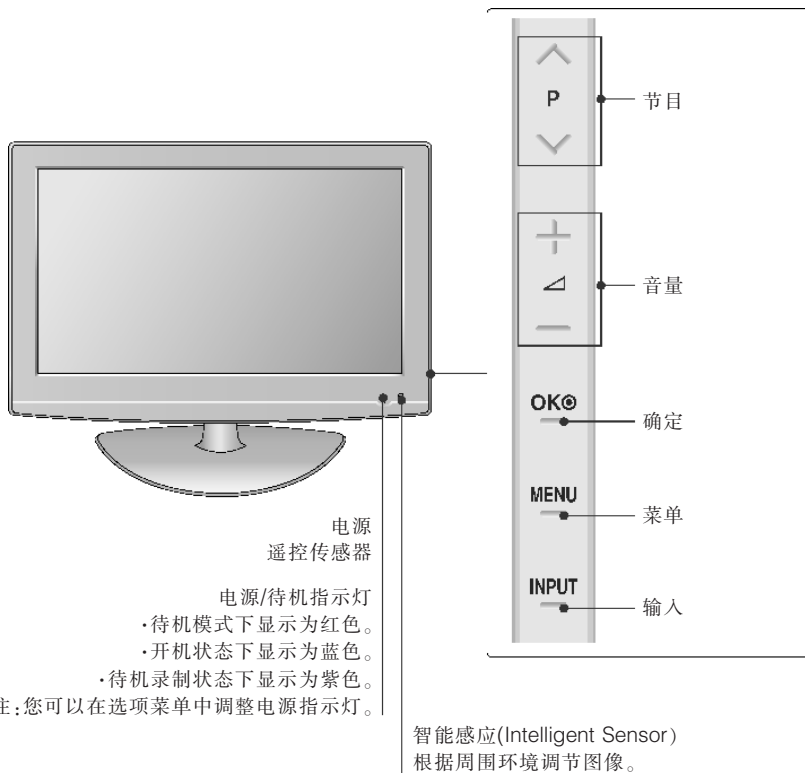

准备工作

连接选项

后面板

■ 以下仅为示意图,可能与实物不同。

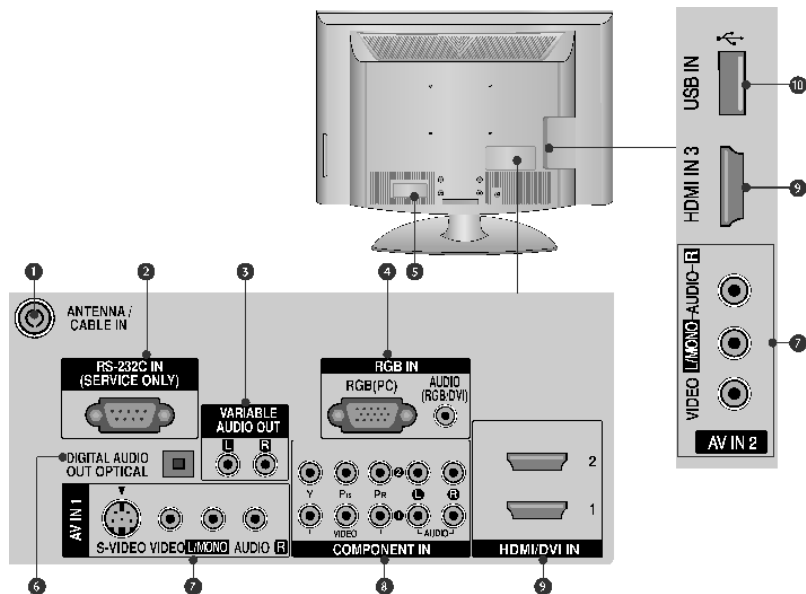

1 Antenna 输入

连接 RF 天线到此端口。
本型号可以接收满足国标:数字电视地面广播传输系统(GB20600-2006)的无线地面波数字信号。

2 RS-232C 输入(维修)端口

连接 PC 至 RS-232C 插孔中。

3 VARIABLE AUDIO 输出

连接外接功放或添加低音音箱至环绕立体声系统中。

4 RGB IN(PC)

连接个人电脑的输出至此端口。
AUDIO IN(RGB/DVI)
连接个人电脑或数字电视的音频至此端口。

5 电源端口

本机使用交流电源。电压值请参见规格页。切

勿使用直流电源操作本机。

6 DIGITAL AUDIO OUT OPTICAL

连接各种类型设备的数字音频端口。
注:待机模式时,此端口不可用。

7 AV(Audio/Video) IN 1/2

连接外接设备的音频/视频输出。
S-VIDEO
连接 S-VIDEO 设备的 S-Video 输出。

8 Component 1/2 输入

连接 component video/audio 设备至此端口。

9 HDMI IN 1/2/3

连接 HDMI 信号至 HDMI IN 端口。
或使用 DVI-HDMI 线传送 DVI(VIDEO)信号到 HDMI/DVI 端口。

10 USB 输入

准备工作

底座的安装 (仅适用于 42LG70ED 型号)

- 采用台式安装时,请确认螺钉是否拧紧(如果没有拧紧,电视安装后可以向前倾斜。)如果拧的太紧,会导致螺栓拧紧的地方磨损,而发生偏移。

- ❶ 请小心将电视机放置至软垫表面上,显示屏面朝下,以防电视机和显示屏损坏。

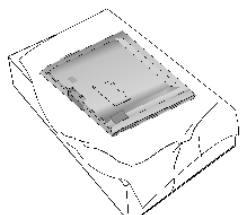

- ❷ 将支架安装在底座上。

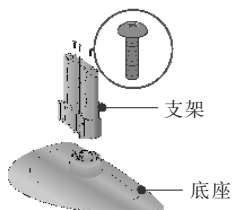

- ❸ 如下图所示安装电视。

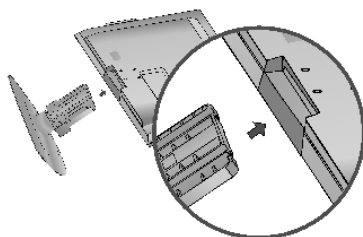

- ❹ 将 4 个螺栓紧固的安装在电视机后侧原有的孔中。

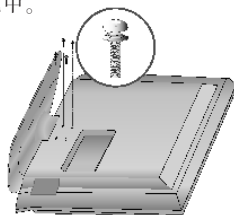

准备工作

电视机的台式安装固定方法

- 电视机台式安装固定所需要的相关附件需客户另行购买。
- 将电视机靠紧墙壁,这样向后推动时不会倒落。
- 如下图所示为安装电视机的安全方式,将其固定在墙壁上,这样向前拉出电视机时不会掉落,避免向前掉落可能引起的人身伤害和产品毁损。请禁止儿童攀爬电视机。

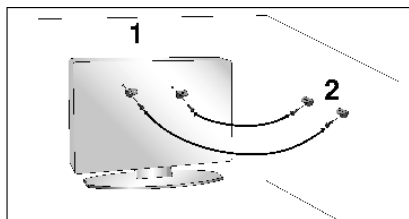
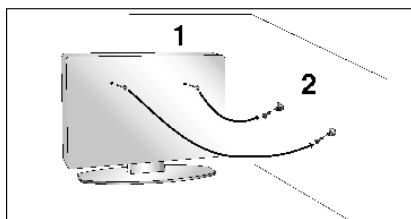

- ① 如图所示,采用吊环螺栓或电视机托架/螺栓将电视机固定在墙壁上。(如果插入吊环螺栓前,其位置上有其他螺栓,则先将其卸下。)
* 插入吊环螺栓或电视机托架/螺栓,并将其拧紧至上孔中。

- ② 采用螺栓将墙式托架固定在墙壁上。
两个托架的高度必须齐平。

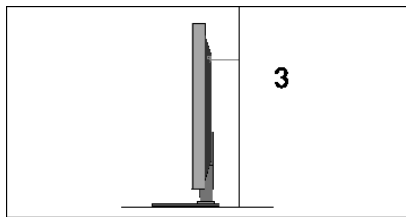

- ③ 采用稳固绳索固定电视机。
这样墙壁和电视机之间才能保持水平。

① 注

- ▶ 将电视机移至别处时,首先将绳索拆下。
- ▶ 根据电视机尺寸和重量,使用强度宽度合适的托架或机柜。
- ▶ 为安全考虑,请确保墙式托架安装高度与本机高度一致。

准备工作

理线夹的使用

- 1 连接必要线缆。
连接外部设备时请参阅“外接设备的连接”。

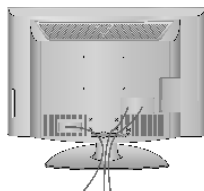

- 2 打开理线夹,并按图示方法固定线缆。

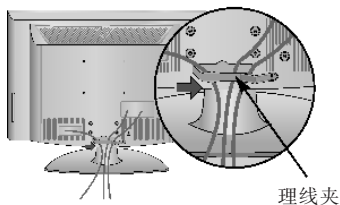

- 3 按图示方法固定理线夹。

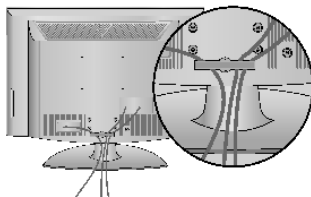

准备工作

- 本电视机有多种安装方式,如壁式安装或台式安装等。
- 本电视机的设计风格只允许水平安装。

接地

请确保所有地线已经连接,以防止潜在的触电危险。如果无法正确接地,则请专业电气技师安装单独的电路断路器。切勿尝试以下接地方式,例如将电视机连接至电话线,导管线,或煤气管道上。

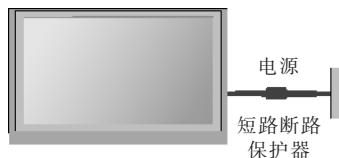

台式安装

为了便于通风,安装时各边须距墙留出 10cm 的间隙。

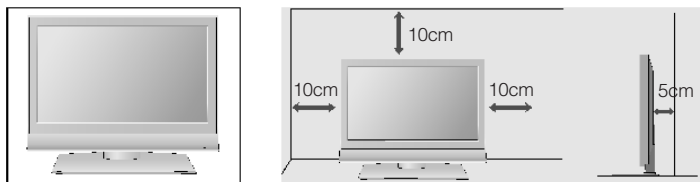

壁式安装:水平安装

为了便于通风,安装时各边须距墙留出 10cm 的间隙。详细安装说明请咨询当地经销商,并参见选配的倾斜壁式支架安装和设置指南。

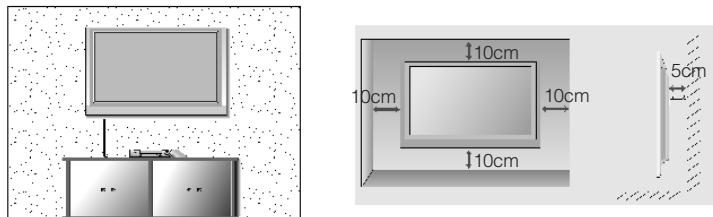

保护盖的使用

当将电视机进行壁式安装时,可在台式支架安装处盖上保护盖。

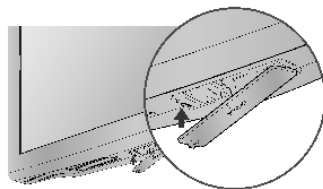

准备工作

- 为了防止设备损坏,切勿在连接完成前接通电源。

天线的连接

- 请调整天线方向获取最佳画质。
- 天线线缆和转接器不是随机附件。

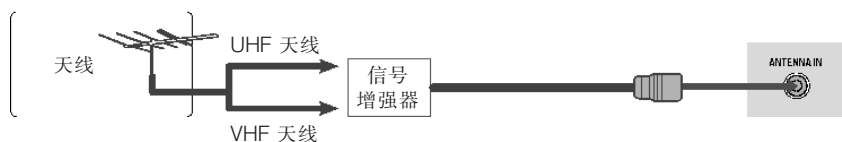
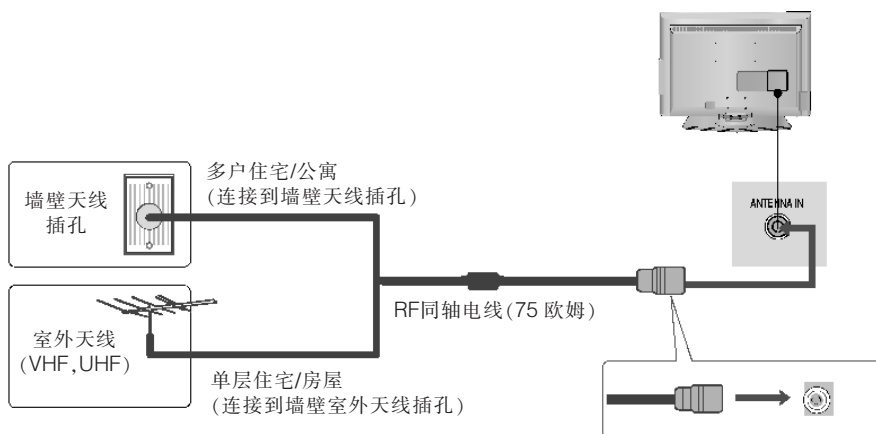

- 在信号较弱区域,为获得更佳画质,请在天线上安装信号增强器,如右图所示。
- 如果信号需要分配给两台电视机,则请连接信号分配器。

外部设备的连接

- 为了防止设备损坏,切勿在连接完成前接通电源。

HD接收器的连接

- 该产品在无外部数字机顶盒的情况下可以接收数字 RF/有线信号。但是,如果需要从数字机顶盒或其它外部数字设备接收数字信号时,请参考以下说明。

连接 Component 线缆时

- 1 连接数字机顶盒的 video 输出 (Y, P_B, P_R) 至电视机的 COMPONENT IN VIDEO 端口。
- 2 连接数字机顶盒的 audio 输出至电视机的 COMPONENT IN AUDIO 端口。
- 3 打开数字机顶盒。
(请参考数字机顶盒的用户手册)。
- 4 使用遥控器上的 INPUT (输入) 按钮选择 Component 输入源。

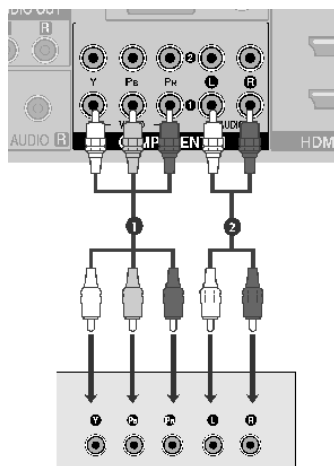

信号	Component	HDMI
480i/576i	是	否
480p/576p	是	是
720p/1080i	是	是
1080p	是	是

外部设备的连接

HD接收器的连接

通过 HDMI 线连接机顶盒时

- 1 连接数字机顶盒的 HDMI 输出至电视机的 HDMI/DVI IN 1, HDMI IN 2 或 HDMI IN 3 端口。
- 2 打开数字机顶盒。
(请参考数字机顶盒的用户手册)。
- 3 使用遥控器上的 INPUT (输入) 按钮选择 HDMI1, HDMI2 或 HDMI3 输入源。

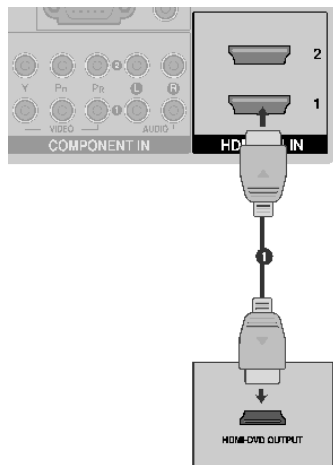

连接 HDMI 至 DVI 线缆时

- 1 连接数字机顶盒的 DVI 输出至电视机的 HDMI/DVI IN 1 端口。
- 2 连接数字机顶盒的 audio 输出至电视机的 AUDIO (RGB/DVI) 端口。
- 3 打开数字机顶盒。(请参考数字机顶盒的用户手册)。
- 4 使用遥控器上的 INPUT 按钮选择 HDMI1 输入源。

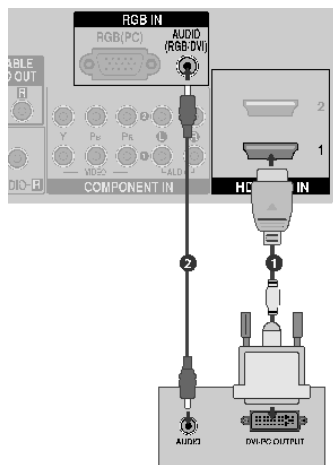

外部设备的连接

DVD的连接

连接 Component 线缆时

- 1 连接 DVD 的视频输出 (Y, P_B, P_R) 端子至电视机的 COMPONENT IN VIDEO 插孔。
- 2 连接 DVD 的音频输出端子至电视机的 COMPONENT IN AUDIO 插孔上。
- 3 打开 DVD 播放机,并插入 DVD 碟片。
- 4 通过遥控器上的 INPUT(输入)按钮选择 COMPONENT 输入源。
- 5 请参见 DVD 播放机的操作说明。

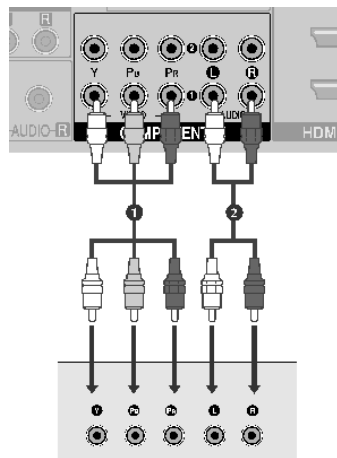

Component Input 端口

为获取更佳图像质量, 如图所示, 连接 DVD 播放机至各 Component Input 端口。

电视上的 Component 端口	Y	P _B	P _R
DVD上的 Video 输出端口	Y	P _B	P _R
	Y	B-Y	R-Y
	Y	C _b	C _r
	Y	P _b	P _r

外部设备的连接

DVD的连接

连接 S-Video 线缆时

- 1 连接 DVD 的 S-VIDEO 输出端子至电视机的 S-VIDEO 输入插孔。
- 2 连接 DVD 的音频输出端子至电视机的 AUDIO(音频)输入插孔。
- 3 打开 DVD 播放机,并插入 DVD 碟片。
- 4 通过遥控器上的 INPUT(输入)按钮选择 AV1 输入源。
- 5 请参见 DVD 播放机的操作说明。

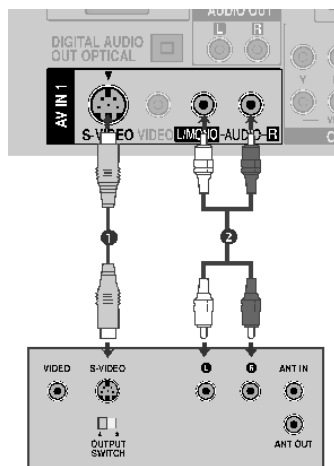

连接 HDMI 线缆时

- 1 连接 DVD 的 HDMI 输出端子至电视机的 HDMI/DVI IN 1, HDMI IN 2 或 HDMI IN 3 插孔。
- 2 通过遥控器上的 INPUT (输入) 按钮选择 HDMI1, HDMI2 或 HDMI3 输入源。
- 3 请参见 DVD 播放机的操作说明。

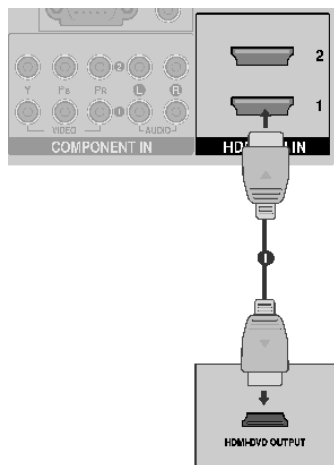

注

- ▶ 电视机可以通过 HDMI 线缆同时接收视频和音频信号。
- ▶ 如果 DVD 支持自动 HDMI 功能,则 DVD 输出分辨率将会自动设为 1920x1080p。
- ▶ 如果 DVD 不支持自动 HDMI 功能,则需要设置适当的输出分辨率。
为获取最佳画质,请将 DVD 的输出分辨率调整至 1920x1080p。

外部设备的连接

录像机的连接

- 为避免图像噪杂讯(干扰),请在录像机和电视机之间保持一定距离。
- 通常可以截取录像机上的锁定静止图像。如果选择 4:3 的画面比率,则屏幕边缘的锁定图像仍然可见。

连接天线时

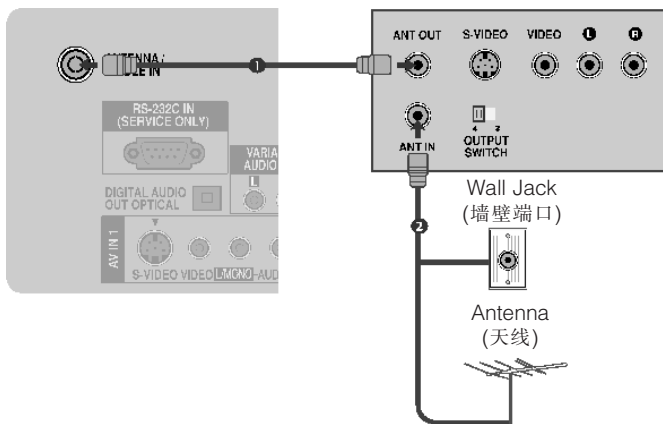

- ① 连接录像机的 ANT OUT(天线输出)端口至电视机 ANTENNA(天线输入)/CABLE IN(有线输入)插孔。
- ② 连接天线线缆至录像机的 ANT IN(天线输入)插孔。
- ③ 按录像机上的 PLAY(播放)按钮选择观看录像机的频道。

外部设备的连接

录像机的连接

连接 RCA 线缆时

- 1 连接电视机和录像机之间的 AUDIO/VIDEO（音频/视频）插孔。匹配插孔颜色（视频-黄色，左声道-白色，右声道-红色）。
- 2 在录像机中插入录像带，并按下 PLAY（播放）按钮。（请参见录像机用户手册。）
- 3 通过遥控器上的 INPUT（输入）按钮选择 AV1 输入源。如果连接至 AV IN2，则选择 AV2 输入源。

注

- ▶ 如果您的录像机是单声道，则请将录像机的音频电缆连接至电视机上的 AUDIO L/MONO（音频左/单声道）插孔中。

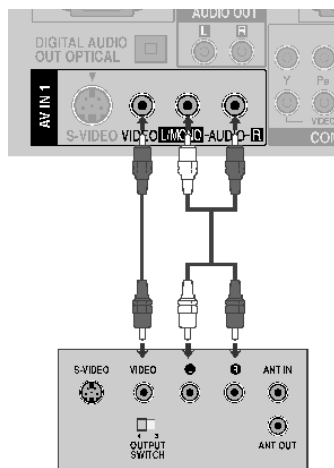

连接 S-video 线缆时

- 1 连接录像机的 S-VIDEO 输出端子至电视机的 S-VIDEO 输入插孔。画质将比使用普通的复合 (RCA 线缆) 输入端子有所改善。
- 2 连接录像机音频输出端子至电视机 AUDIO（音频）输入插孔。
- 3 在录像机中插入录像带，并按下 PLAY（播放）按钮。（请参见录像机用户手册。）
- 4 通过遥控器上的 INPUT（输入）按钮选择 AV1 输入源。

注

- ▶ 如果 S-VIDEO 和 VIDEO 端口同时与 S-VHS 录像机相连，则只接收 S-VIDEO 信号。

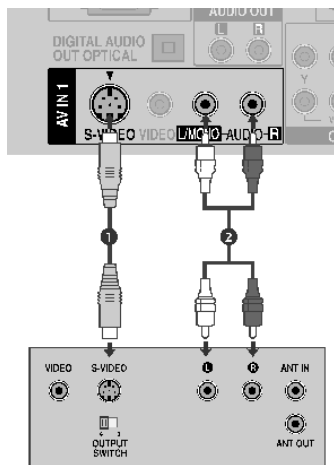

外部设备的连接

其它 A/V 设备的连接

- 1 连接电视机和外接设备之间的 AUDIO/VIDEO (音频/视频) 插孔。匹配插孔颜色 (视频-黄色, 左声道-白色, 右声道-红色)。
- 2 通过遥控器上的 INPUT(输入) 按钮选择 AV1 输入源。如果连接至 AV IN2 输入端子, 则选择 AV2 输入源。
- 3 操作相关外接设备。请参见外接设备操作手册。

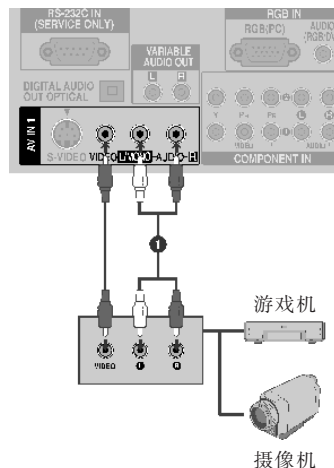

外部音响的连接

为您的环绕声音系统添加一个外部扩音器或子低音用扩音器。

- 1 将立体声扩音器的输入端口连接到电视的 VARIABLE AUDIO OUT 端口。
- 2 按照扩音器的使用说明设置扬声器。

! 注

- ▶ 如果连接了外置音频设备如扩音器或扬声器, 请关闭电视的扬声器。(▶ p.89)

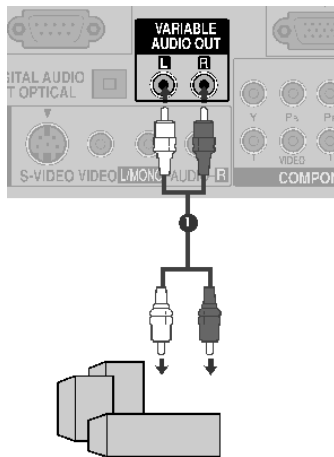

外部设备的连接

USB IN 的连接

- 1 将 USB 设备插入电视机的 USB IN 端口。
- 2 与 USB IN 端口连接以后，您就可以使用 USB 功能了。（▶ P58 页）

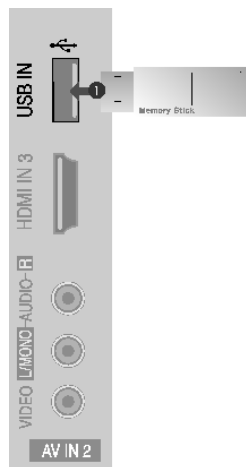

数字音频输出的连接

将电视机的音频信号通过 Digital Audio Output(OPTical) 端口传送到外部音频设备。

- 1 连接光导电缆的一端至电视机的数字音频输出端口。
- 2 连接光导电缆的另一端至音频设备的数字音频输入端口。
- 2 在声音菜单中设置“电视扬声器-关”（▶ P89 页）。参考外部音频设备的说明书。

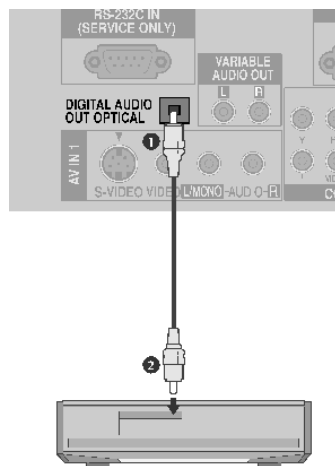

! 注

- ▶ 切勿直视光学输出端口,激光束会损坏您的视力。

外部设备的连接

个人电脑的连接

本电视机提供即插即用性能,这样个人电脑将自动调整至电视机设置。

连接 D-sub 15 针线缆时

- 1 连接个人电脑的 RGB 输出至电视机的 RGB IN(PC) 输入插孔。
- 2 连接个人电脑的音频输出端子至电视机的 AUDIO (RGB/DVI)插孔。
- 3 打开个人电脑和电视机。
- 4 通过遥控器上的 INPUT(输入)按钮选择 RGB 输入源。

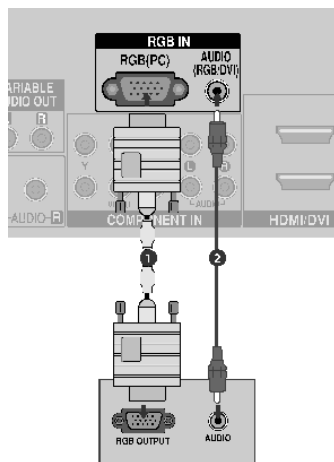

连接 HDMI 至 DVI 线缆时

- 1 连接个人电脑的 DVI 输出至电视机的 HDMI/DVI IN 1 输入插孔。
- 2 连接个人电脑的音频输出端子至电视机的 AUDIO (RGB/DVI)插孔。
- 3 打开个人电脑和电视机。
- 4 通过遥控器上的 INPUT(输入)按钮选择 HDMI1 输入源。

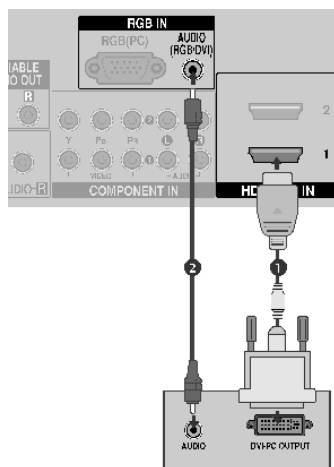

外部设备的连接

个人电脑的连接

❗ 注

- ▶ 如果要欣赏鲜艳图像和声音，则连接个人电脑至电视机上。
- ▶ 避免长时间在电视机屏幕上保持图像锁定。否则残像会残留在屏幕上。
- ▶ 连接 PC 机至电视机 RGB (PC) 或 HDMI IN (或 HDMI/DVI IN) 输入端口；随之更改个人电脑的输出分辨率。
- ▶ 在 PC 模式下，根据分辨率，垂直类型，对比度或亮度的不同，可能会出现图像噪杂讯。更改 PC 模式的分辨率或刷新频率，或者在菜单上调整对比度和亮度，直至图像清晰。如果 PC 显卡的刷新频率无法更改，则请更换显卡或咨询显卡厂家。
- ▶ 行频和场频的同步输入波形不同。
- ▶ 建议本机 PC 模式时采用 1920x1080, 60Hz, 以获取最佳画质。
- ▶ 使用信号线缆连接个人电脑显示器输出端口和电视机 RGB(PC) 端口，或由个人电脑的 HDMI 输出端口至电视机的 HDMI IN (或 HDMI/DVI IN) 端口。
- ▶ 连接 PC 的音频线缆至电视机的音频输入。(电视机不随机附带音频线缆。)
- ▶ 如果采用声卡，根据需要调整 PC 机音质。
- ▶ 本机采用 VESA 即插即用方案，并采用 DDC 协议提供 PC 系统的 EDID 数据。使用本机时，PC 机将自动进行调整。
- ▶ RGB (模拟 RGB), HDMI (数字 RGB) 模式均需预设 DDC 协议。
- ▶ 如有需要，对即插即用的设置进行功能性调整。
- ▶ 如果 PC 显卡未同时输出模拟和数字 RGB 信号，则仅连接 RGB 或 HDMI IN (或 HDMI/DVI IN) 中的任意项在电视机上显示 PC 内容。
- ▶ 如果 PC 显卡同时输出模拟和数字 RGB 信号，则将本机设为 RGB 或 HDMI (电视机将会自动设置另一模式至即插即用模式)。
- ▶ 如果使用 HDMI 至 DVI 线缆，则根据视频卡的不同，DOS 模式可能无法运行。
- ▶ 如果使用的 RGB-PC 线缆过长，屏幕上可能会出现噪杂讯。建议采用短于 5m 的线缆获取最佳画质。

外部设备的连接

支持的显示分辨率

RGB[PC], HDMI[PC]模式

分辨率	行频 (KHz)	场频 (Hz)
720x400	31.469	70.08
640x480	31.469	59.94
800x600	37.879	60.31
1024x768	48.363	60.00
1280x768	47.776	59.87
1360x768	47.70	60.00
1280x1024	64.00	60.00
1600x1200	75.00	60.00
1920x1080	66.587	59.934
	67.5	60

RGB[PC]

HDMI[PC]

HDMI[DTV]模式

分辨率	行频 (KHz)	场频 (Hz)
720x480	31.50	60.00
720x576	31.25	50.00
1280x720	45.00	60.00
	37.50	50.00
1920x1080	33.75	60.00
	28.125	50.00
	27.00	24.00
	28.125	25
	33.750	30.00
	56.25	50
67.5	60.00	

外部设备的连接

PC模式时的画面设置

画面复位

返回出厂时默认的分辨率、位置、大小和相位。

此功能在以下模式时可运行:RGB[PC]。

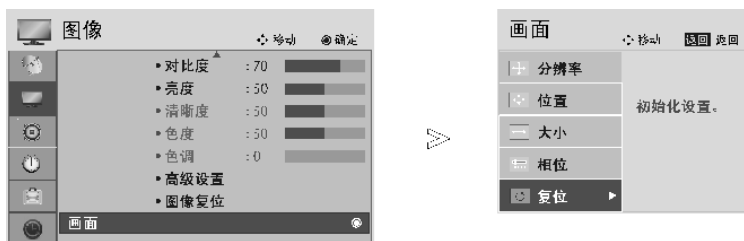

- 1 菜单 选择详细设置。
- 2 确定 选择图像。
- 3 画面 选择画面。
- 4 确定 选择复位。
- 5 执行复位。

- 按菜单按钮返回正常观看状态。
- 按返回按钮返回上一级菜单。

外部设备的连接









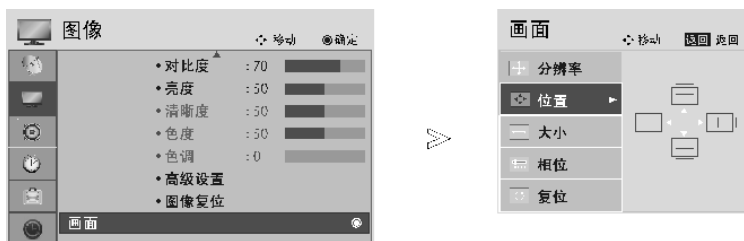

PC模式时的画面设置

调整画面位置、大小、相位

如果图像不清晰,特别是字符抖动,请手动调整图像相位。

此功能在以下模式时可运行:RGB[PC]。



- 1   选择详细设置。
- 2   选择图像。
- 3   选择画面。
- 4   选择位置、大小或相位。
- 5   进行适当调整。

- 按菜单按钮返回正常观看状态。
- 按返回按钮返回上一级菜单。

外部设备的连接

PC模式时的画面设置

选择分辨率

想要欣赏正常图像,必须设置 RGB 模式时的分辨率与 PC 模式的相匹配。

此功能在以下模式时可运行:RGB[PC]模式下 1024x768, 1280x768 和 1360x768。

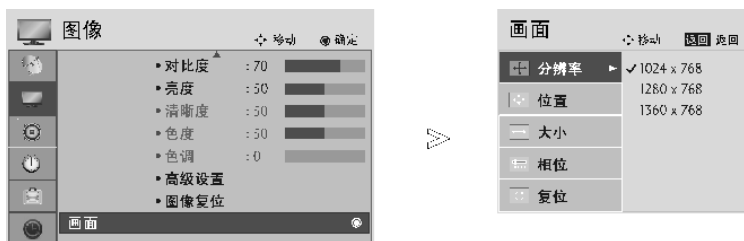

1   选择详细设置。

2   选择图像。

3   选择画面。

4   选择分辨率。

5   选择想要的分辨率。

· 按返回按钮返回上一级菜单。

观看电视/节目控制

遥控器按键说明

使用遥控器时,请将其对准电视上的遥控器传感器。

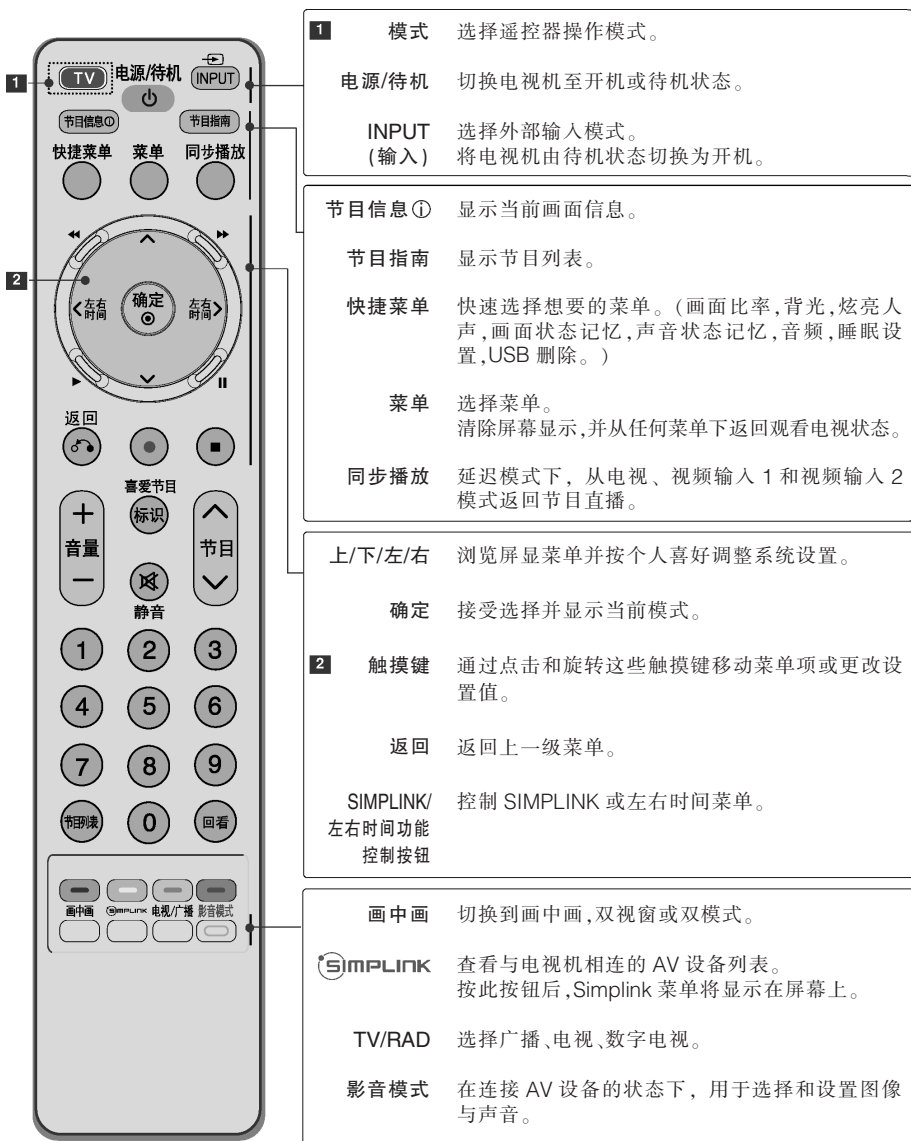

观看电视/节目控制



音量+/- 调整音量。

标识 查看 USB 菜单中的节目。

喜爱节目 显示所选择的喜爱节目。

静音 打开或关闭声音。

节目 ^/∨ 选择节目。

翻页上/下 在画面信息间切换。

0~9 数字按钮 选择节目号码。
选择菜单中的数字项。

节目列表 显示节目列表。

回看 返回到前一步收看的节目。

彩色按钮 该按钮用于节目编辑。

安装电池

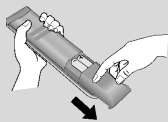

- 打开遥控器后侧的电池盒盖，按照正确极性方向插入电池（“+”对“+”，“-”对“-”）。
- 安装 2 节 1.5V AAA 型电池。切勿混用新旧电池。
- 关闭后盖。

观看电视/节目控制

开启电视机

电视机开启,其所有功能有效。

- ① 首先,正确地连接电源线。
此时,电视机切换至待机模式。
- ② 在待机模式下开启电视机,按电视机上的 O/I (电源/待机), INPUT, P \wedge/\vee 按钮或按遥控器上的电源/待机, TV (电视), INPUT, 节目 \wedge/\vee , 数字按钮, 则本机将打开。

初始化

打开电视机后,如果屏幕上显示安装指引,您就可以调整位置和自动选台。

注:

- a. 按一次按钮后,菜单将在大概 40 秒后自动显示。
- b. 按返回按钮从当前菜单返回到上一级菜单。
- c. “家庭”模式是家庭使用时的优化设置,是电视机的默认设置模式。
- d. “卖场”模式是公共场合下的优化设置,如果用户更改图像质量数据,一段时间后“卖场”模式将初始化用户设置的图像质量。
- e. 模式(家庭,卖场)可以被选项菜单中的出厂设置功能强制更改。

节目选择

- ① 按节目 \wedge/\vee 或数字按钮选择节目编号。

音量调整

- ① 按音量+/-按钮调整音量。

按静音按钮关闭音量。

按静音或音量+/-按钮取消静音功能。

观看电视/节目控制

快捷菜单



以下菜单显示可能与实物不同。

快捷菜单将会是用户频繁使用的特色菜单。

- **画面比率**: 选择您想要的画面形式。
- **背光**: 调整屏幕亮度。通过更改模式返回到默认设置的亮度。
- **炫亮人声**: 此功能用于区分人类和其它的听力范围, 帮助用户更好的听取人类的声音。
- **画面状态记忆**: 选择您想要的图像模式。
- **声音状态记忆**: 该功能将自动设置与当前画面最适合的音响效果, 选择您想要的音响模式。
- **音频**: 选择音响输出。
- **睡眠设置**: 设置睡眠定时器。
- **USB 删除**: 选择“删除”退出 USB 设备。



1   显示所有菜单。

2   或  选择您想要的功能。

3 





- 按菜单按钮返回正常观看状态。
- 按返回按钮返回上一级菜单。

观看电视/节目控制

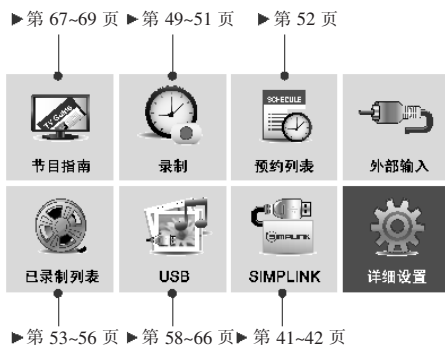
屏显菜单选择和调整

本手册中所示 OSD(屏幕显示)可能与电视机的实际显示稍有不同。



-   显示全部菜单。
-   选择菜单项。
-  进入选中的菜单。

· 按菜单按钮返回正常观看状态。

观看电视/节目控制

自动选台

使用此功能自动搜索和保存所有接收到的节目。

执行自动选台后,之前所有保存的设备信息都将被删除。



1   选择详细设置。

2   选择设置。

3   选择自动选台。

4   选择确定。

5  执行自动选台。

- 使用 </> 按钮选择确定后自动选台将继续,选择取消后自动选台停止。

- 按菜单按钮返回正常观看状态。
- 按返回按钮返回上一级菜单。

观看电视/节目控制

手动选台 (数字信号模式)

手动选台使您可以手动的添加节目到节目列表。



- 使用 </> 按钮选择确定,则手动选台继续,选择取消后手动选台将停止。

- 按菜单按钮返回正常观看状态。
- 按返回按钮返回上一级菜单。

观看电视/节目控制

手动选台 (模拟信号模式)

手动选台使您可以手动的调整和安排节目顺序。

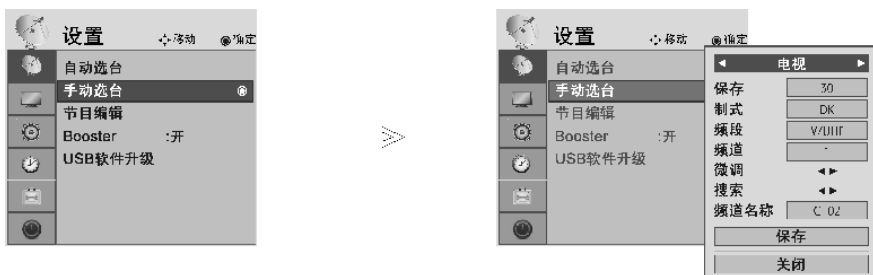

1 选择详细设置。

2 选择设置。

3 选择手动选台。

4 选择电视。

5 或 选择节目号码。

6 选择电视制式。

7 选择 V/UHF 或有线。

8 或 选择频道号码。

9 选择保存。

· 按菜单按钮返回正常观看状态。

· 按返回按钮返回上一级菜单。

- BG: PAL B/G (亚洲/新西兰/中东/非洲/澳大利亚)
- I: PAL I/II (香港/南非)
- DK: PAL D/K (东欧/中国/非洲/CIS)
- M: (美国/韩国/菲律宾)
- 存储另一频道时,重复步骤 5 至 9。

观看电视/节目控制

■ 设置频道名称

可以为每个节目编号分配五个字符的频道名称。

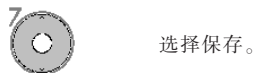
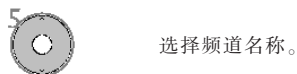
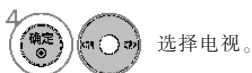

■ 微调

通常情况下接收效果较差时才需进行微调。

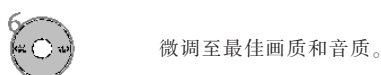
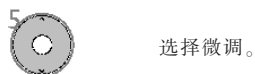

- 按菜单按钮返回正常观看状态。
- 按返回按钮返回上一级菜单。

观看电视/节目控制

节目编辑



- 按菜单按钮返回正常观看状态。
- 按返回按钮返回上一级菜单。

观看电视/节目控制

数字电视/广播模式

■ 跳过节目号码



选择想要跳过的节目号码。



将跳过的节目号码变为蓝色。



取消跳过。

- 如果节目号码已被设置为跳过，则使用节目 \wedge / \vee 按钮无法选中该节目。
- 如果想要选择跳过的节目，可通过直接按数字按钮输入节目号码或在节目编辑菜单和 EPG(节目指南)中进行选择。

■ 选择喜爱的节目



选择喜爱节目的号码。

- 被选中的节目将自动添加到喜爱节目列表中。

观看电视/节目控制

电视模式

此功能用于删除或跳过已保存的节目。

您也可以将一些频道移动到其它节目号码。

■ 删除节目



选择想要删除的节目号码。

• 所选的节目将会被删除,所有以下节目均将上升一个节目号码。



将想要删除的节目号码变为红色进行删除。



对变为红色的节目号码,取消删除操作。

■ 移动节目



选择想要移动的节目号码。



将想要移动的节目号码变为黄色进行移动。



取消节目移动。

■ 跳过节目号码



选择想要跳过的节目号码。

• 如果节目号码已被设置为跳过,则使用节目 \wedge / \vee 按钮无法选中该节目。



将想要跳过的节目号码变为蓝色。

• 如果想要选择跳过的节目,可通过直接按数字按钮输入节目号码或在节目编辑列表或 EPG 中进行选择。



取消节目跳过。

■ 选择喜爱节目



选择喜爱的节目号码。

• 被选中的节目将被添加到喜爱节目列表中。







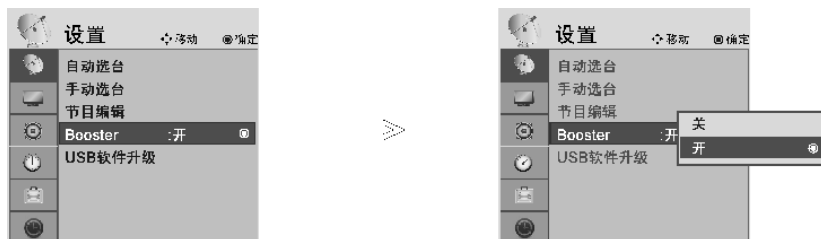

观看电视/节目控制

BOOSTER

接收信号弱时,将 Booster 设置为“开”。

接收信号强时,将 Booster 设置为“关”。



- 1   选择详细设置。
- 2   选择设置。
- 3   选择 Booster。
- 4   选择开或关。
- 5  保存。

- 按菜单按钮返回正常观看状态。
- 按返回按钮返回上一级菜单。

观看电视/节目控制

USB软件升级

USB软件升级就是通过 USB 硬盘可以下载软件。

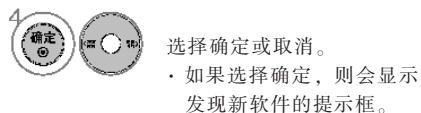
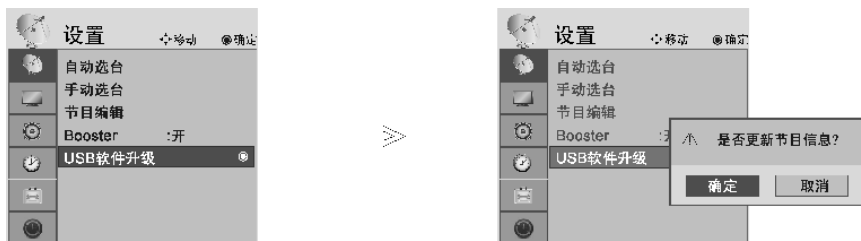

- USB软件升级的过程中,请注意以下事项:

- 电视机的电源不可断开。
- 不可关闭电视机。

观看电视/节目控制

显示节目列表

可以通过显示节目列表查看保存在列表中的节目。

■ 显示节目列表



显示节目列表。

- 蓝色显示的节目是在自动选台或节目编辑菜单中设置为跳过的节目。
- 节目列表中以频道号码显示的节目表示无频道名称。

■ 选择节目列表中的节目



选择节目。



选中节目。



从当前观看的节目模式切换到电视或数字电视或广播模式。

■ 在节目列表中翻页



翻页。



返回正常电视观看状态。

■ 显示喜爱节目列表



显示喜爱节目列表。

观看电视/节目控制

童锁

使用此功能,可将电视机设定为只受遥控器控制。此功能可用于防止未经授权的观看。



- 1 菜单 选择详细设置。
- 2 确定 选择选项。
- 3 确定 选择童锁。
- 4 确定 选择开或关。
- 5 确定 保存。

- 在童锁为“开”的状态下,如果电视机关闭,按电视机上的 Φ/I 、INPUT、P \wedge/\vee 或遥控器上的电源/待机、INPUT、TV (电视)、节目 \wedge/\vee 或数字按钮均可打开电视机。
- 开启童锁时,如果观看电视机时按前面板上的任意按钮,屏幕上显示“童锁开”。

- 按菜单按钮返回正常观看状态。
- 按返回按钮返回上一级菜单。

观看电视/节目控制



该功能只适用于有 SIMPLINK 功能的设备。
请确认设备是否具有 SIMPLINK 功能。

该功能使您通过 HDMI 线缆，不需要附加线缆和设置就可以控制和播放与电视机相连的其它 AV 设备。

设置为“开”时,开启 SIMPLINK 功能。

HDMI IN 3 输入时不支持 SIMPLINK 功能。

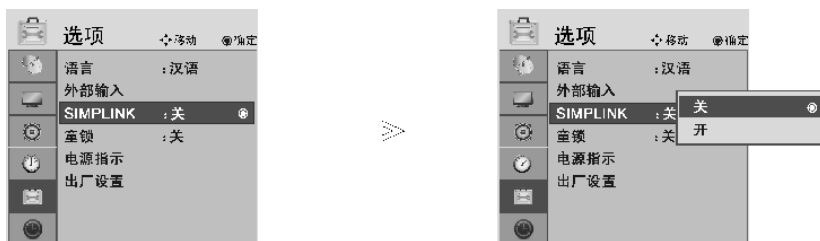

- 1 选择详细设置。
- 2 选择选项。
- 3 选择 SIMPLINK。
- 4 选择开或关。
- 5 保存。

- 按菜单按钮返回正常观看状态。
- 按返回按钮返回上一级菜单。

观看电视/节目控制

SIMPLINK功能

唱片回放

使用 $\wedge/\vee/</>$,确定按钮, \blacktriangleright , \blacksquare , \parallel , \blacktriangleleft 和 \blacktriangleright 按钮控制相连的 AV 设备。
(●按钮不支持此功能)

直接播放

将 AV 设备与电视机相连后,您可以直接控制 AV 设备并播放媒体,不需要其他设置。

选择 AV 设备

您可以选择任一与电视机相连的 AV 设备并播放它。

关闭所有设备

当您关闭电视机时,所有与它相连的设备也将关闭。

转换 audio-out

提供一种简易的转换 audio-out 的方式。

同步开机

当播放相连的 AV 设备时,电视机将自动开机。

* 通过 HDMI 线缆与电视机相连,但并不支持 Simplink 的设备不支持此功能。

SIMPLINK 菜单

按 $\wedge/\vee/</>$ 按钮,然后按确定按钮选择想要的 SIMPLINK 源。

- 1 观看电视:从其它任一模式切换到之前的电视节目。
- 2 DISC 回放:选择和播放唱片。当多张唱片都可用时,唱片的题目将显示在屏幕的下方。
- 3 VCR 回放:播放和控制相连的 VCR(录像机)。
- 4 硬盘录像机:播放和控制硬盘中的录制内容。
- 5 扬声器:选择家庭影院/电视扬声器的音频输出。

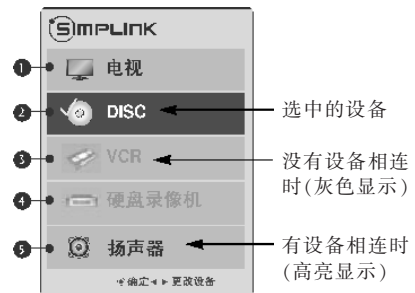

注

- ▶ 使用 HDMI 线缆将电视机的 HDMI/DVI IN 或 HDMI IN 端口与 Simplink 设备后面的 HDMI 端口相连。
- ▶ 按以上方法连接至具备 SIMPLINK 功能的家庭影院的 HDMI 端口后,使用 OPTICAL 线缆将电视机后面的 DIGITAL AUDIO OUT 端口与 SIMPLINK 设备后面的 DIGITAL AUDIO OUT 端口相连。
- ▶ 操作外部 SIMPLINK 设备时,按下遥控器上模式按钮中的 TV 按钮。
- ▶ 当使用遥控器上的输入按钮打开输入功能时,您可以停止对 Simplink 控制的设备的操作。
- ▶ 当您选择或操作具备家庭影院功能的媒体设备时,扬声器将自动切换到家庭影院的扬声器 (HT Speaker)。

观看电视/节目控制

外部输入

选择可用的输入源。

如果 PC 的信号输入为 ~~RGB~~ 或 HDMI1/2/3 接入, 1920×1080, 60Hz 的外部输入需要被设置为 PC。

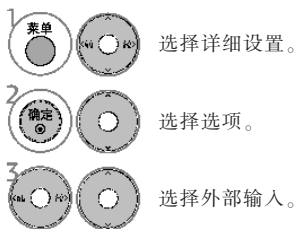
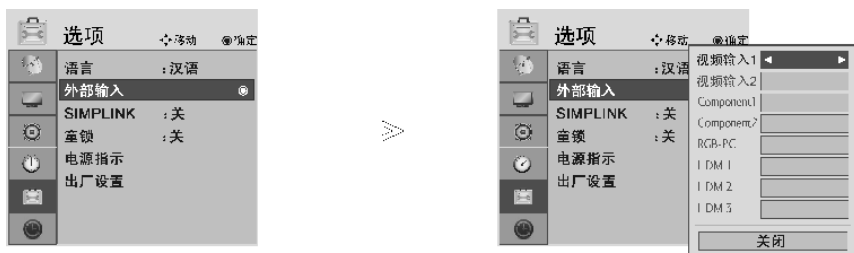

- 按菜单按钮返回正常观看状态。
- 按返回按钮返回上一级菜单。

- 当连接了新的外部设备时,将自动显示以下弹出菜单。
如果选择“是”,你可以选择您想要的输入源。
- 但是,当选择“SIMPLINK-开”时,HDMI 输入的弹出菜单将不显示。

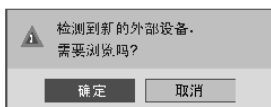

观看电视/节目控制

影音模式(AV MODE)

在连接了外部 AV 设备的情况下,选择最佳图像和声音。



选择想要的模式。

- 影音模式下选择电影时,图像菜单和声音菜单下的画面状态记忆和声音状态记忆都将随之更改为电影模式。
- 关闭影音模式时,将选择您最初设定的图像和声音效果。

DVR(数码视频录像机)







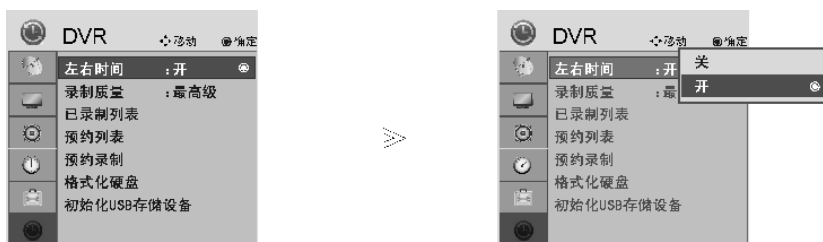

左右时间(直播的暂停 & 回放)

该功能允许电视机自动录制直播的电视节目,方便您随时观看。

左右时间打开时,您可以随时暂停、延时播放直播节目,从而使您不会错过任何直播节目。

(接收的信号太弱时,左右时间和录制功能可能无法使用。)



- 1   选择详细设置。
- 2   选择 DVR。
- 3   选择左右时间。
- 4   选择开或关。

- 按菜单按钮返回正常观看状态。
- 按返回按钮返回上一级菜单。

DVR(数码视频录像机)

左右时间功能运行时



① 选择左右时间开后,按确定按钮。

- 左右时间功能打开之后,显示当前录制状态的进度条将显示在屏幕的下方。
- 按返回按钮隐藏“进度条”或按确定按钮显示“进度条”。
- 在左右时间运行过程中,即使您换台,左右时间也不会终止,并且会录制您当前收看的电视节目。

② 左右时间结束后,进入左右时间菜单,关闭左右时间。

什么是“进度条”?

此功能显示 DVR 可以回放的部分,当前屏幕放映的位置和节目录制的位置。

- ① 当前节目的播放状态。
- ② 显示当前执行的功能。
- ③ 显示当前左右时间模式的位置。
- ④ 显示当前左右时间模式的时间。

① 注

- ▶ DVR(数码视频录像机):一个将直播节目录制在电视机或机顶盒中的硬盘并可播放的设备。
- ▶ 为了节省硬盘空间,无信号时不进行保存。
- ▶ 硬盘容量共计 160GB。左右时间保存的最小空间是 20GB。左右时间内容暂存在约 20GB 的空间内,该内容在关机后消失。
- ▶ 电源打开后,硬盘驱动器初始化最多需 3 分钟。
- ▶ 如果节目有保护无法复制,则录制功能无法运行。
- ▶ 当模拟广播信号被转化为数字信号时,并且该模拟信号包含快速运转的画面时,图像边缘可能会变成锯齿状。这种情况通常发生在模拟信号被压缩后重新存储为数字信号时。而 DVR(数码视频录像机)会尽可能地减少这种情况的发生。
- ▶ 左右时间在电视,视频输入 1,视频输入 2 模式中可用。
- ▶ 左右时间功能不适用于仅有声音的频道。
- ▶ 录制文件的最大容量为 16GB(3 小时)。
- ▶ 左右时间与录制功能不可同时使用。

DVR(数码视频录像机)

左右时间功能运行时

– 使用左右时间功能时,可以运行多种播放模式。

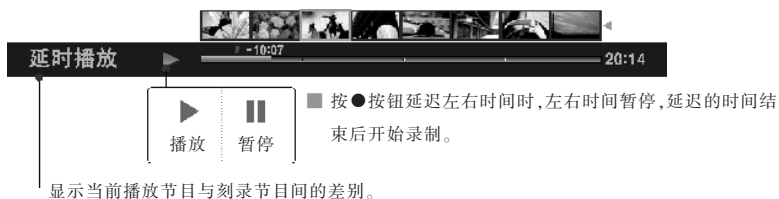

遥控器的使用

播放录制的节目时,您可以使用遥控器回放节目任意位置。





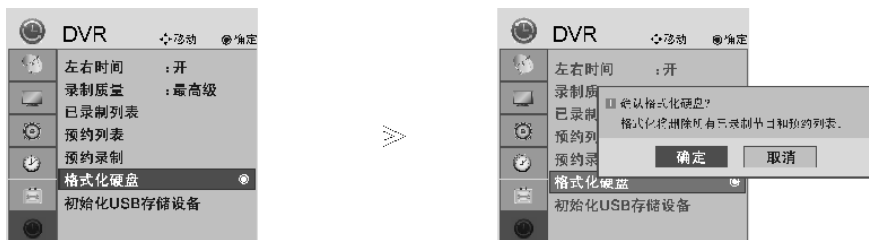

	<p>播放时,重复按后退(◀◀)按钮进行快速后退◀◀→◀◀◀→◀◀◀◀→◀◀◀◀◀→◀◀◀◀◀◀。</p> <p>重复按快进(▶▶)按钮进行快速前进▶▶→▶▶→▶▶▶→▶▶▶▶→▶▶▶▶▶。</p> <ul style="list-style-type: none">■ 重复按这些按钮可以加快前进/后退的速度。■ 多次按◀◀/▶▶按钮,最大的速度是X32。
	<p>录制节目播放中按暂停(⏸)按钮。</p> <ul style="list-style-type: none">■ 播放暂停。■ 重复按暂停(⏸)按钮画面一帧一帧的前进。 <ul style="list-style-type: none">■ 按暂停(⏸)按钮后按快进(▶▶)按钮向前缓慢移动。(与▶▶功能相同)■ 按暂停(⏸)按钮后按快退(◀◀)按钮向后缓慢移动。(与◀◀功能相同)
	<p>回放过程中,屏幕上显示指针指示的位置。</p>
	<p>按播放(▶)按钮返回正常的录制节目播放状态。</p>
	<p>按同步播放按钮可以返回当前电视节目播放状态。</p>

DVR(数码视频录像机)

硬盘格式化

删除所有节目,格式化硬盘。



-   选择详细设置。
-   选择 DVR。
-   选择格式化硬盘
-  开始格式化硬盘。

- 选择是时,显示如下信息。

正在格式化硬盘。

- 结束后显示如下信息。

格式化硬盘成功。

DVR(数码视频录像机)

即时录制

使用此功能可以录制您当前主画面播放的节目。

即时录制

此功能用于录制当前播放的电视节目。

您也可以使用菜单按钮选择录制。

- 1 选择想要录制的电视节目后按 **●** 按钮。

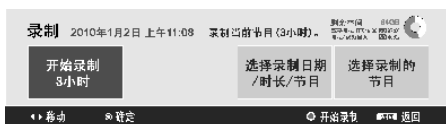

录制中将显示 **DTV B6**。此功能可以录制长达 3 个小时的电视节目。

- 2 按 **■** 按钮停止录制。

您也可以使用 **●** 按钮选择停止录制。

- 录制开始后 10 秒钟内如果按 **■** 按钮将显示右图所示信息。

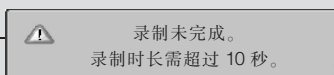

- 录制开始 10 秒钟后按 **■** 按钮将显示右图所示的信息。

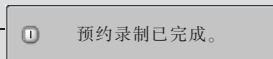

- 3 录制中您可以通过按 **●** 按钮增/减录制时长。按 **●** 按钮后,重复按 **◀**或**▶**按钮选择变更录制时长。

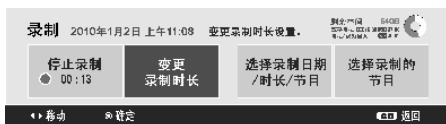

DVR(数码视频录像机)

- 4 每按一次▲/▼按钮，录制时长将按以下显示的顺序进行切换。

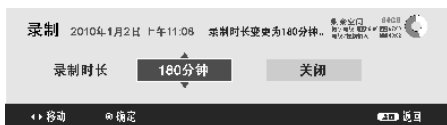

额外的录制时间加上现有的录制时间等于最终的录制时间。

录制时间调整结束后,选择确定。

- 按返回按钮隐藏状态条。按确定按钮显示状态条。

- 5 录制时间到达预设录制时间后或按■按钮时录制结束。即使录制停止,左右时间功能仍然可用。

① 注

- ▶ 录制中如果可用储存空间不足,那么录制将自动停止。
- ▶ 录制时间少于 10 秒钟时,录制内容将不被保存。
- ▶ 为了节省硬盘空间,无信号时,将不存储任何内容。
- ▶ 如果节目有保护无法复制,则录制功能无法运行。
- ▶ 显示的时间可能与实际时间有差异。
- ▶ 无输入信号或录制影片时,显示的时间可能与实际时间有差异。
- ▶ 运行左右时间功能时,不可以录制有保护的

节目。

i 受保护,停止录制。

- ▶ 录制劣质录影带(如:旧的 VHS 录音带)时,录制质量可能会很差。
- ▶ 根据制式(例如:PAL/NTSC)的不同,节目将会被分开存储。
- ▶ 预约录制的有效时间为最长 3 个小时,最短 2 分钟。
- ▶ 预约录制进行中,由于某些原因(例如:无信号)会导致该已录制节目时长为 00 分钟。



DVR(数码视频录像机)

预约录制

此功能可以让存储器在预定的时间录制节目。



此功能在 DVR 菜单中可用。

进行预约录制时,电视机的默认声音将被存储。

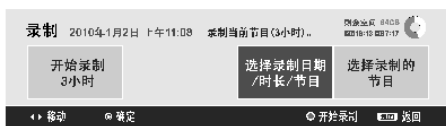

1   选择日期,时间和节目。



2   选择日期。

3   选择频率。



4   选择时间,输入和节目。

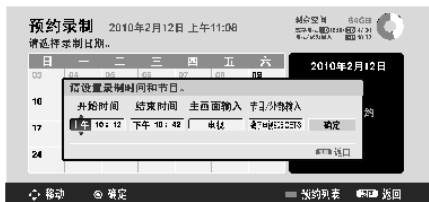

• 预约录制结束后,屏幕上显示预约列表。

• 按返回按钮返回正常观看状态。

DVR(数码视频录像机)

预约列表

此功能用于显示预约录制的节目。

此功能在 DVR 菜单中可用。

1   选择预约列表。



2  进入预约列表。

3  选择已预约的节目。

4  打开弹出菜单。



4  选择想要的弹出菜单。

- ▶ **修改**:用于编辑“开始日期/开始时间/结束时间/标题/频率”。编辑结束后,必须按返回按钮保存修改的内容。不可以选择“修改/删除/全部删除”当前录制进行中的节目。
- ▶ **删除**:删除选择的节目。
- ▶ **全删**:删除所有节目。
- ▶ **关闭**:关闭弹出菜单。

· 按返回按钮返回正常观看状态。

DVR(数码视频录像机)

已录制列表

此功能中您可以对已录制的节目一目了然。

此功能在 DVR 菜单中可用。

存储在内置硬盘和 USB 存储器中的已录制节目都可以播放。

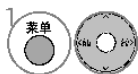

选择已录制列表。



进入已录制列表。



选择已录制的节目。



显示弹出菜单。



移动到下一页。



选择或取消选择标识的节目。
如果该项被选中,那么在该项的图片前会出现 标志。

· 按返回按钮返回正常观看状态。

DVR(数码视频录像机)

内置硬盘中的录制节目选择和弹出菜单



选择已录制的节目。



打开弹出菜单。



- ▶ **播放或全部播放:** 开始播放选择的已录制的节目。
- ▶ **记忆播放:** 从上一次停止的地方接着播放。
- ▶ **复制到 USB 设备:** 将电视机内置硬盘中已录制的节目复制到 USB 设备中。
- ▶ **全选:** 选择屏幕上所有已录制的节目。
- ▶ **全不选:** 取消已被选择的已录制节目。
- ▶ **删除:** 删除选择的已录制节目。
- ▶ **重命名:** 编辑已录制节目的名称。

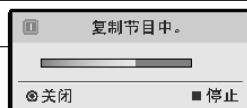

DVR(数码视频录像机)

USB存储设备中的录制节目选择和弹出菜单



选择已录制的节目。



打开弹出菜单。



- ▶ **播放或全部播放:**开始播放选择的已录制的节目。
- ▶ **记忆播放:**从上一次停止的地方接着播放。
- ▶ **全选:**选择屏幕上所有已录制的节目。
- ▶ **全不选:**取消已被选择的已录制节目。
- ▶ **删除:**删除选择的已录制节目。
- ▶ **重命名:**编辑已录制节目的名称。







DVR(数码视频录像机)

录制质量(仅适用于预约录制)

录制模拟电视信号和视频输入 1/2 信号时,可以选择使用此功能。

录制节目时不能更改功能设置。

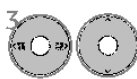

-  1. 菜单 选择详细设置。
-  2. 确定 选择 DVR。
-  3. 菜单 选择录制质量。
-  4. 确定 选择最高级、高级或标准。

· 按返回按钮返回上一级菜单。

使用 USB 设备

连接 USB 设备时

读取 USB 设备中的内容

连接 USB 设备后,屏幕上显示“USB 设备读取中”,稍后出现以下画面。

不可以在 USB 设备中新建或删除文件夹。

1 将 USB 设备插入电视机的 USB IN 端口中。

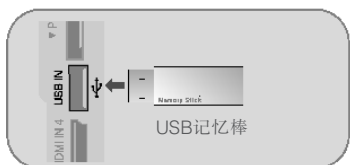

2  选择图片列表或音乐列表。



3  确定

- 不支持 USB 硬盘(>40G)。
- 支持 JPEG 和 MP3。

移除 USB 设备时

移除 USB 设备前请选择 USB 删除菜单。

1   选择 USB 删除。

2  确定

使用 USB 设备时请注意：

- ▶ 只可以识别 USB 存储设备。
- ▶ 无法识别通过 USB 集成器连接的 USB 存储设备。
- ▶ 无法识别使用自动识别程序的 USB 存储设备。
- ▶ 无法识别使用本身自带驱动的 USB 存储设备。
- ▶ 对 USB 存储设备的识别速度取决于存储器自身。
- ▶ 当 USB 存储设备工作时,请勿关闭电视机或拔下 USB 设备,否则会损坏 USB 存储设备或里面的文件。
- ▶ 请勿连接个人电脑上改装后的 USB 存储设备,否则会损坏电视机。一定要使用带音乐文件和图片文件的 USB 存储器。
- ▶ 请使用带有 Windows FAT32 格式系统的 USB 存储设备,否则,设备可能无法被识别。
- ▶ 请使用 USB 制造商提供的连接线连接 USB 存储设备。如果使用其它连接线,设备可能无法被识别。
- ▶ 一些 USB 存储器可能不被支持和识别。
- ▶ 如果文件或文件夹的名称太长,可能无法显示或识别。
- ▶ 由于 USB 设备可能被损坏,所以请备份重要文件。

使用 USB 设备

通过 USB 存储设备使用已录制列表

1 将 USB 设备连接至电视机的 USB IN 端口。



- 只有一个分区,且分区空间大于 40GB 的 USB 硬盘可以用于 USB 备份。
- 使用 USB 硬盘时,建议使用有独立电源的 USB 硬盘。

2 使用 USB 存储设备(大于 40GB)进行 USB 备份前,执行“初始化 USB 存储设备”。

- 初始化用于备份的 USB 硬盘。
- 可用于备份的 USB 硬盘连接好以后才可用。
- 执行“初始化 USB 存储设备”后,USB 存储设备中的数据将被全部删除。
- 执行“初始化 USB 存储设备”时,请勿拔下 USB 存储设备,否则将损坏电视机或存储设备。

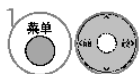
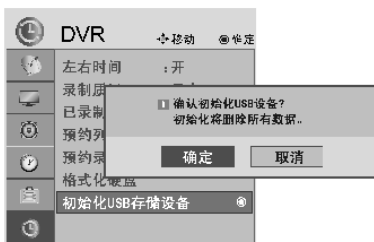

选择详细设置。



选择 DVR。



选择初始化 USB 存储设备。



开始初始化 USB 存储设备。

- 初始化的时间将根据 USB 存储设备的容量而有差异。
- 初始化后的 USB 存储设备仅用于存储已录制列表。
- 初始化后的 USB 存储设备无法被个人电脑识别。
- 如果连接的 USB 存储设备小于 40GB,则“USB 硬盘格式化”无法进行。
- 支持外部备份硬盘最大容量为 400GB。

- 选择“是”时,开始初始化 USB 硬盘。
- 初始化结束后,连接的 USB 硬盘就可以用于备份了。

① 注

- ▶ 初始化以后,由于无备份文件,所以无法从 DVR 菜单进入 USB 备份对 USB 进行访问。
- ▶ 一旦有文件从 DVR 菜单中的“已录制节目”通过“复制到 USB 设备”复制到 USB,则就可以访问 USB 存储器。
- ▶ 个别可移动硬盘可能不被识别。

使用 USB 设备

图片列表

以下图片均为示意图,可能与实际图片有差异。

支持的图片文件(*.JPEG)

基准:10928×6144。

- 只可以查看 JPEG 文件。
- JPEG 文件中只支持 (SOF0,SOF1)格式 JPEG 文件。
- 不支持图标格式文件。

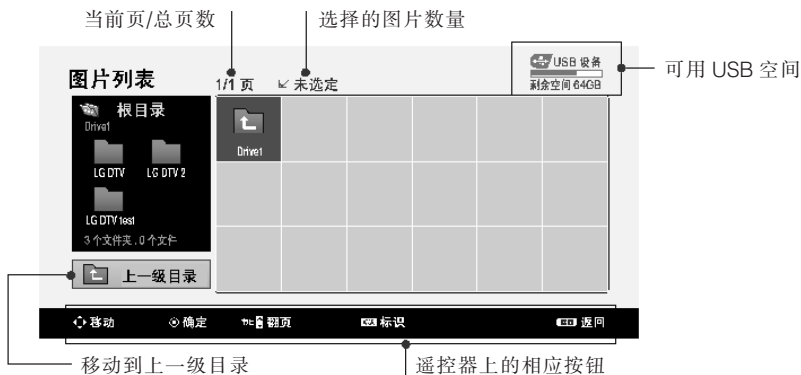
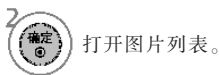
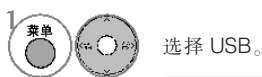

使用 USB 设备

图片选择和弹出菜单



1 选择目标文件夹或驱动器。

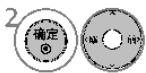

2 选择图片。



3 显示图片列表。



4 选择弹出菜单。

- ▶ 查看: 显示选择项。
- ▶ 全选: 选中屏幕上所有图片。
- ▶ 全不选: 取消全部已被选择的图片。
- ▶ 删除: 删除选中的图片。
- ▶ 关闭: 关闭弹出菜单。

• 按返回按钮返回正常观看状态。

- ▶ 使用标识按钮选择或取消已选择的图片。图片被选中后,您可以查看单张图片或以放映幻灯片的形式查看所有选中的图片。如果没有选择任何图片,您也可以查看当前文件夹的所有图片。

使用 USB 设备

设置菜单最大化显示

您可以设置将 USB 设备中的图片最大化显示。

具体可执行操作请见图片最大化显示窗口。



1 选择目标文件夹或驱动盘。

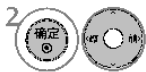

2 选择图片。



3 显示图片管理菜单。



4 选择查看。



5 将选择的图片最大化显示。

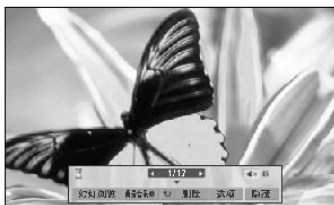

最大化显示时,图片尺寸比率会被改变。

按返回按钮返回上一级菜单。

使用 USB 设备

6

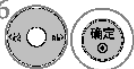

选择幻灯浏览、背景音乐、 (旋转)、删除、选项或隐藏。

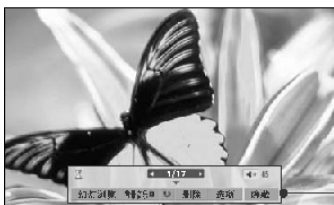

使用 \wedge / \vee / \lt / \gt 按钮选择上一张或下一张图片。

使用 \wedge / \vee / \lt / \gt 按钮选择最大化显示时的菜单。

▶ 幻灯浏览: 当前文件夹中的所有图片(无图片被选择时)或已被选择的所有图片以幻灯片的形式显示。选择幻灯浏览后按确定按钮开始幻灯片放映。

- 在选项菜单中设置幻灯片放映的时间间隔。

▶ 背景音乐: 最大化查看图片的同时欣赏音乐。

- 在选项菜单中设置背景音乐文件夹。

▶  (旋转): 旋转图片。

- 将图片顺时针旋转 90° 。

▶ 删除: 删除选中的图片。

▶ 选项: 设置幻灯速度和背景音乐文件夹。

- 使用 \lt / \gt 按钮和确定按钮进行设置, 然后选择 **确定** 后按确定按钮保存设置。
- 播放背景音乐时不能更改背景音乐文件夹。

▶ 隐藏: 最大化显示时隐藏菜单。

- 按确定按钮显示最大化显示时的菜单。

 按 \lt 按钮设置幻灯模式的时间间隔

幻灯速度 \lt 快 \gt

音乐列表 \dots

确定

取消

使用 USB 设备

音乐列表

购买的音乐文件(*.MP3)具有版权限制,本机可能无法播放此类文件。

USB 设备中的音乐文件可以在本机中播放。

以下图片均为示意图,可能与实际图片有差异。

支持的音乐文件(*.MP3)

比特率范围:8~320

• MP3 采样率:32khz、44.1khz、48khz。

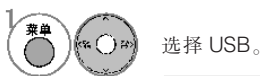

选择 USB。



选择音乐列表。

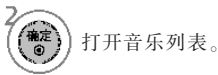

打开音乐列表。

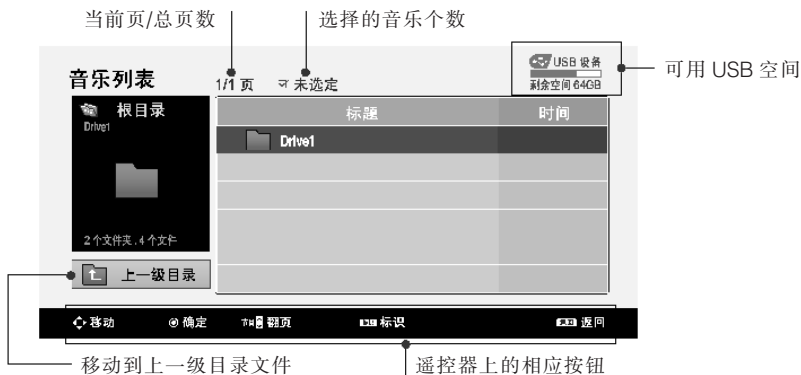

使用 USB 设备

音乐选择和弹出菜单

如下图所示,每页可显示多达六首音乐。

1  选择目标文件夹或驱动器。

2   选择音乐。



3  显示音乐弹出菜单。



4  选择想要的弹出菜单。

- ▶ 使用标识按钮选择或取消选择音乐。音乐被选中后,将按顺序进行播放。如果您只想反复听某一音乐,可以只选中它进行播放。如果没有选择任何音乐,则依次播放文件夹中的所有音乐。

使用 USB 设备

- ▶ **播放(停止时):**播放选中的音乐。
一首音乐播放结束后,开始播放下一首音乐。如果没有选中的音乐,将接着播放当前文件夹里的音乐。如果在另一个文件夹中按确定按钮,则当前音乐的播放停止。
- ▶ **播放选中文件:**播放选中的音乐。
一首音乐播放结束后,自动播放下一首音乐。
- ▶ **停止播放(回放时):**停止播放音乐。
- ▶ **与图片同步播放:**边听音乐边看图片。
- ▶ **全选:**选择所有音乐。
- ▶ **全不选:**取消所有已被选中的音乐。
- ▶ **删除:**删除选中的音乐。
- ▶ **关闭:**关闭音乐管理菜单。

■ 播放过程中如果没有任何操作,播放信息框(如下图所示)将作为屏幕保护浮动在屏幕上。



■ “屏幕保护”?

屏幕保护是用来防止一幅静止的画面长时间停留在屏幕上造成对屏的伤害。



· 按返回按钮返回正常观看状态。

! 注

- ▶ 播放音乐时,  将显示在音乐标题前。
- ▶ 已被损坏的音乐将无法播放,但播放时间显示为 00:00。
- ▶ 具有版权限制的下载音乐不可以播放,但仍显示它的相应信息。
- ▶ 按确定, , 退出按钮将停止屏幕保护。
- ▶ 遥控器上的播放(▶), 暂停(II), , ◀◀, ▶▶ 按钮在该模式时也可用。
- ▶ 您可以使用 ▶▶ 按钮选择下一首音乐, 使用 ◀◀ 按钮选择上一首音乐。

EPG(节目指南)(数字信号模式)

该功能使您可以查看可收看的节目信息。

EPG提供所有可用设备的节目信息:节目列表,开始和结束时间。此外,EPG中还可以查看节目的详细信息(这些信息取决于发布者,可以非常广泛)。

只有当广播公司发布了 EPG 信息后此功能才可用。

EPG可以显示以后 8 天内的节目信息。

现在/接下来节目指南模式时,节目指南显示当前和下一个节目的信息。

打开/关闭 EPG(节目指南)

1  打开/关闭 EPG(节目指南)。



选择节目

1  或  选择节目。

2  显示弹出菜单。



- 在当前节目下按确定按钮时,将显示“录制”,“收看节目”,“关闭”弹出菜单。
- 在当前节目时间之后的节目下按确定按钮时,将显示“预约录制”,“预约节目”,“关闭”弹出菜单。
- 在设置为“预约录制”的节目下按确定按钮时,将显示“取消预约”,“预约节目”,“关闭”弹出菜单。
- 在设置为“预约节目”的节目下按确定按钮时,将显示“预约录制”,“取消预约”,“关闭”弹出菜单。

EPG(节目指南)(数字信号模式)

现在/接下来节目指南模式下的按钮功能

- | | | | |
|---|--------------|--|---------------|
|  红色 | 更改 EPG 模式。 |  | 选择广播节目。 |
|  蓝色 | 打开或关闭预约录制列表。 |  | 上/下翻页。 |
|  确定 | 进入录制节目管理菜单。 |  节目指南 | 关闭 EPG(节目指南)。 |
|  | 选择节目。 |  电视广播 | 选择电视或广播节目。 |
|  喜爱节目 | 更改喜爱节目模式。 |  节目信息 | 打开或关闭节目详细信息。 |

8天节目指南模式下的按钮功能

- | | | | |
|---|--------------|--|---------------|
|  红色 | 更改 EPG 模式。 |  | 选择广播节目。 |
|  绿色 | 进入日期设置模式。 |  | 上/下翻页。 |
|  蓝色 | 打开或关闭预约录制列表。 |  节目指南 | 关闭 EPG(节目指南)。 |
|  确定 | 进入录制节目管理菜单。 |  电视广播 | 选择电视或广播节目。 |
|  | 选择节目。 |  节目信息 | 打开或关闭节目详细信息。 |
|  喜爱节目 | 更改喜爱节目模式。 | | |

更改日期模式下的按钮功能

- | | | | |
|---|-----------|--|---------------|
|  绿色 | 关闭日期设置模式。 |  节目指南 | 关闭 EPG(节目指南)。 |
|  | 选择并更改日期。 | | |

EPG(节目指南)(数字信号模式)

详细信息菜单下的按钮功能



上/下翻页。



关闭 EPG(节目指南)。



打开或关闭节目详细信息。

预约录制列表模式下的按钮功能



更改节目指南模式。



选择预约录制节目列表。

图 像

观看画中画

录制节目时此功能不可用。

画中画功能允许您同时在电视机屏幕上观看 2 种不同的输入(源)。

观看画中画/双视窗/双模式



双模式状态下,若 10 分钟内无遥控操作,电视将自动返回到正常观看状态。



1 打开或关闭画中画。



2 选择画中画,双视窗或双模式。

副画面的输入选择(仅适用于画中画和双视窗)



1 选择副画面输入。



2 选择天线、视频输入 1 或视频输入 2。



<画中画>

副画面的节目选择(仅适用于画中画和双视窗)



1 选择频道。



2 选择节目。



<画中画>

图 像

副画的音频语言选择 (仅适用于画中画和双视窗)

1  选择音频语言。

2  选择主画面或副画面。



<画中画>

- 主画面;主画面的音频。
- 副画面;副画面的音频。

主画面和副画面之间的切换 (仅适用于画中画和双视窗)

1  选择切换。



<画中画>

副画面的移动 (仅适用于画中画)

1  移动副画面。

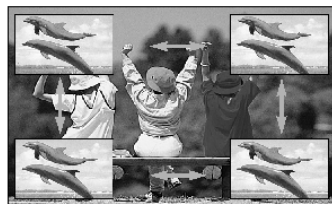

副画面的大小调整 (仅适用于双视窗和双模式)

1  调整副画面大小。



图 像

画面比率设定

您可用以下画面比率观看屏幕:16:9、点对点扫描、自动、4:3、14:9 及放大 1 或放大 2。

如果屏幕上长时间显示一幅锁定图像,此锁定图像可能印在屏幕上并持续可见。



选择画面比率。



选择想要的画面比率。

• 您可以在图像菜单中调整画面比率。

• 16:9

使用以下选项,以线性比例调节画面的水平尺寸,直至填满整个屏幕(最适合在观看 4:3 比率的 DVD 碟片时使用)。



• 4:3

使用以下选项,您可观看原始比率为 4:3 的画面,在屏幕的左右两侧会出现竖条。



图 像

· 自动

当您的电视机接收宽屏信号时,此选项可自动转换至发送的画面比率。



· 14:9

您可以享受到 14:9 比率画面或电视台播放的 14:9 比率的普通电视节目。14:9 比率画面与 4:3 比率画面左/右放大的观看效果一样。



· 放大 1

使用该选项,无需进行任何改变您可观看全屏画面。但是,顶部和底部的画面将显示不出来。

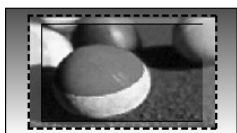

· 放大 2

当您想更改画面时,选择放大 2,水平方向放大而垂直方向的部分将无法显示。画面在改变和屏幕覆盖率之间只能取得一半的平衡。



· 点对点扫描

选择此项后,您可以在不损失原有图像质量的情况下查看高质量的图像。

注:

1. 如果在自动画面下仍存在噪点,您可以在画面边缘看见雪花。
2. 说明如有变更,恕不另行通知。



! 注







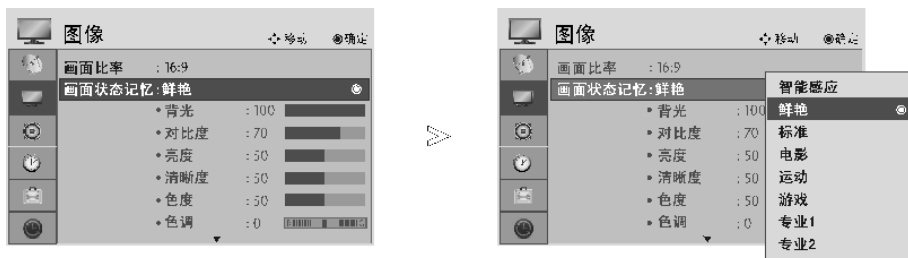

- ▶ 在 Component(低于 720p)模式时,只可以选择 16:9(宽屏),自动,4:3,14:9,放大 1/2。在 RGB/HDMI[PC]模式时,只可以选择 4:3,16:9(宽屏)。
- ▶ 在 HDMI/Component(大于 720p),DTV-HD 模式时,点对点扫描可用。

图 像

预设图像设置

画面状态记忆-预设



1.   选择详细设置。
2.   选择图像。
3.   选择画面状态记忆。
4.   选择想要的画面设置。

- 画面状态记忆可调整电视机至最佳画质。根据节目种类,在图像模式菜单中选择画面状态记忆。
- 当智能感应功能使用时,根据周边环境自动调整至最佳图像。
- 您也可以在快捷菜单中调整画面状态记忆。
- 智能感应:根据周围环境调整图像。

- 按菜单按钮返回正常观看状态。
- 按返回按钮返回上一级菜单。

图 像









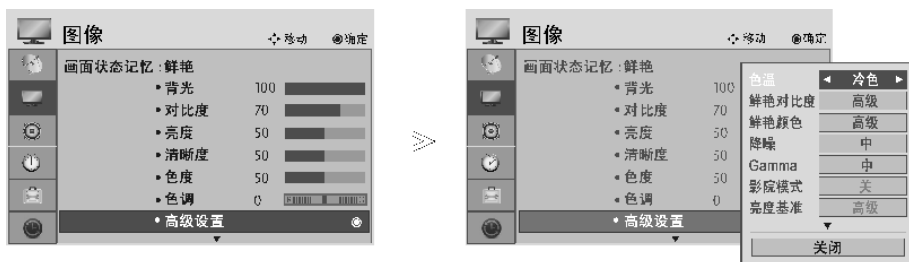

预设图像设置

颜色状态记忆(暖色/自然色/冷色)

进行初始化(复位至默认设置),可选择冷色选项。

选择三种自动颜色调整中的任一种。设定至暖色以增强诸如红色的暖色调,或者设定至冷色以观看带有更多蓝色的强烈颜色。



- 1   选择详细设置。
- 2   选择图像。
- 3   选择高级设置。
- 4   选择色温。
- 5   选择冷色,自然色或暖色。

- 按菜单按钮返回正常观看状态。
- 按返回按钮返回上一级菜单。

图 像

手动图像调整

画面状态记忆-用户选项

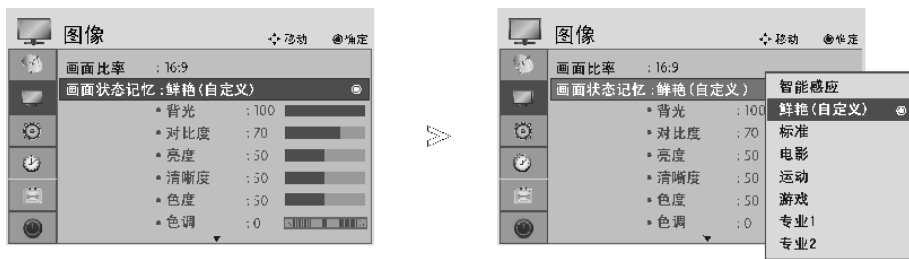

- 1   选择详细设置。
- 2   选择图像。
- 3   选择画面状态记忆。
- 4   选择想要的画面设置。
- 5   选择背光、对比度、亮度、清晰度、色度或色调。
- 6   进行适当调整。

- 按菜单按钮返回正常观看状态。
- 按返回按钮返回上一级菜单。

注

- ▶ RGB-PC 模式时,不可以调整色度、清晰度和色调。









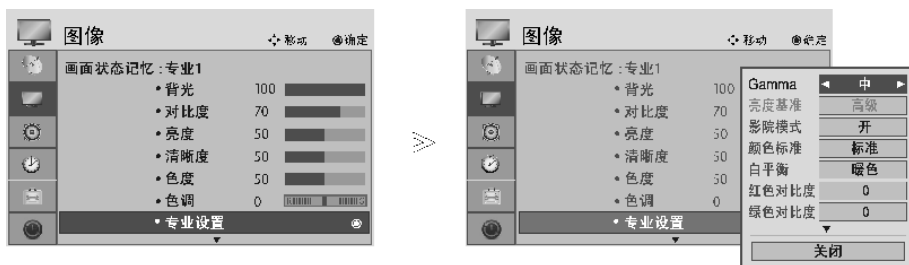



图 像

手动图像调整

画面状态记忆-专业设置

专业 1 和专业 2 提供了更多的设置选项,使用户可以对画面进行更优化的设置。



- 1   选择详细设置。
- 2   选择图像。
- 3   选择画面状态记忆。
- 4   选择专业 1 或专业 2。
- 5   选择专业设置。
- 6   选择想要的设置。
- 7  进行适当的调整。

- 按菜单按钮返回正常观看状态。
- 按返回按钮返回上一级菜单。

图 像

画质改善技术

鲜艳对比度

根据反射亮度自动优化对比度。

鲜艳颜色

自动调节反射颜色,以重现与自然色最接近的颜色。

降噪

消除噪杂,且不损失原始图像质量。

Gamma

高 gamma 值显示发白图像,低 gamma 值显示高对比度图像。

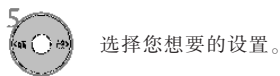
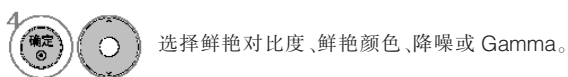
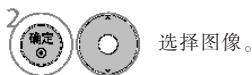
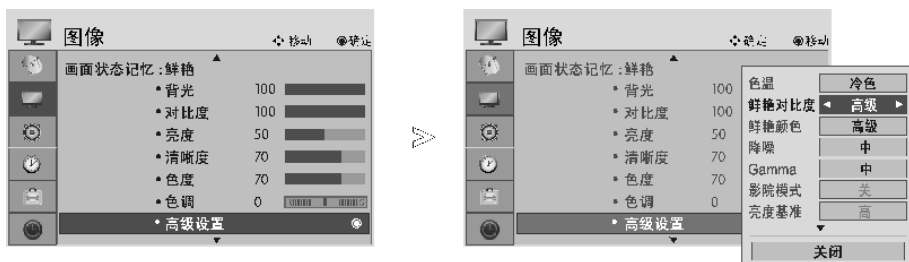

- 按菜单按钮返回正常观看状态。
- 按返回按钮返回上一级菜单。

图 像

高级-影院模式

将电视设置为最佳观看影片效果。

此功能仅适用于电视,视频输入和 Component 480i/576i/1080i 模式。

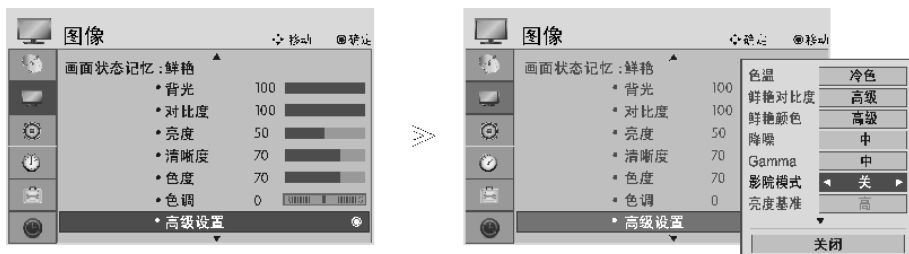

- 按菜单按钮返回正常观看状态。
- 按返回按钮返回上一级菜单。

图 像

高级-亮度基准

当观看影片时,此功能可调整实现最佳画面效果。使用亮度基准可调整屏幕的对比度和亮度。

此功能可在以下模式中运行:视频输入(NTSC-M),HDMI 或 Component。

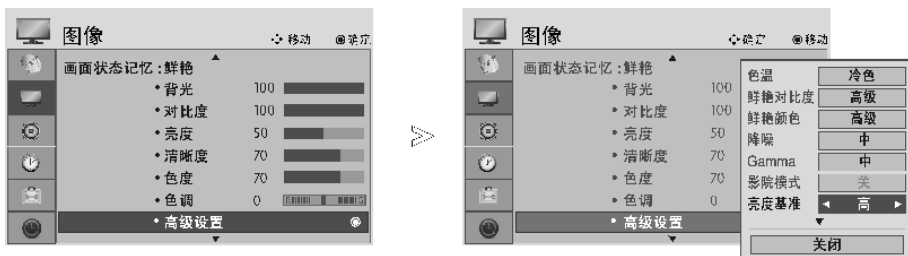

- 低:屏幕反射更暗。
- 高:屏幕反射更亮。
- 自动:根据屏幕的亮度水平自动提高或降低。

- 按菜单按钮返回正常观看状态。
- 按返回按钮返回上一级菜单。

图 像

护 眼

当屏幕太亮而刺眼时,此功能帮您调整亮度。

此功能在以下模式中可用:画面状态记忆中的标准、运动和游戏。

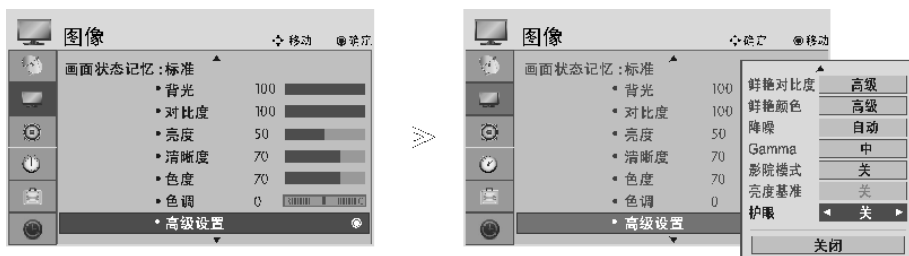

- 按菜单按钮返回正常观看状态。
- 按返回按钮返回上一级菜单。

图 像

图像复位

将画面状态记忆、色温和高级设置初始化为工厂默认值。

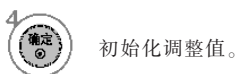
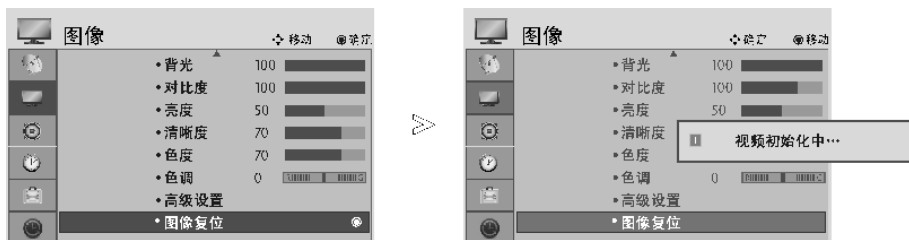

- 按菜单按钮返回正常观看状态。
- 按返回按钮返回上一级菜单。

声音 & 语言

自动音量控制

自动音量控制可在更换频道时保持均衡的音量水平。

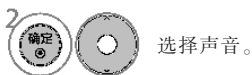

- 按菜单按钮返回正常观看状态。
- 按返回按钮返回上一级菜单。

声音 & 语言

预设声音设置-声音状态记忆

您可选择喜好的声音设置:标准、音乐、电影、运动或游戏,并可调节均衡器的声音频率。

由于本机将根据节目内容自动设定合适的声音选项,因此无需进行任何特殊调整,声音状态记忆便可使您享受最佳音效。

标准、音乐、电影、运动和游戏出厂时已设置为最佳音质,不可自行调节。



-  1. 菜单 (Menu) 选择详细设置。
-  2. 确定 (Enter) 选择声音。
-  3. 菜单 (Menu) 选择声音状态记忆。
-  4. 确定 (Enter) 选择标准、音乐、电影、运动或游戏。

- 按菜单按钮返回正常观看状态。
- 按返回按钮返回上一级菜单。

声音 & 语言

声音设置调整-用户模式

调节声音均衡器。



-   选择详细设置。
-   选择声音。
-   选择声音状态记忆。
-   选择标准、音乐、电影、运动或游戏。
-   选择频段。
-    对音量水平进行设置。







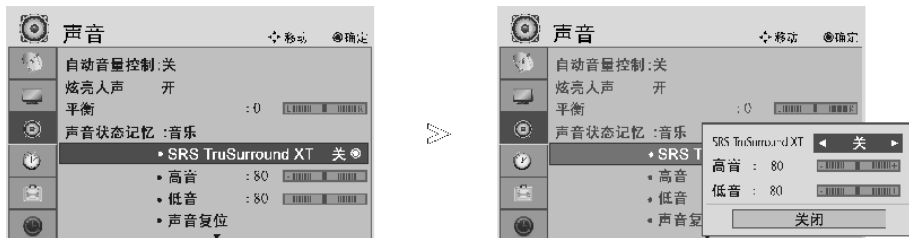

- 按菜单按钮返回正常观看状态。
- 按返回按钮返回上一级菜单。

声音 & 语言

SRS TRUSURROUND XT

选择此选项可设置逼真的声音效果。



- 1   选择详细设置。
- 2   选择声音。
- 3   选择 SRS TruSurround XT。
- 4   选择开或关。

- 按菜单按钮返回正常观看状态。
- 按返回按钮返回上一级菜单。







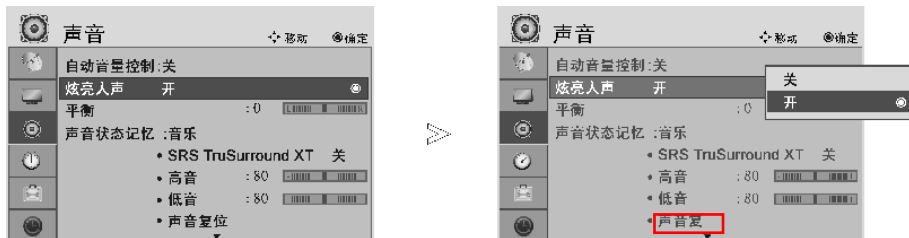

- ▶  是 SRS 实验室的商标。
- ▶ TruSurround XT 技术的使用是获得 SRS 实验室许可的。

声音 & 语言

炫亮人声(CLEAR VOICE)

此功能用于区分人类和其它的声音范围,帮助用户更好的听取人类的声音。



1.   选择详细设置。
2.   选择声音。
3.   选择炫亮人声。
4.   选择开或关。

- 在炫亮人声设置为开的状态下,SRS TruSurround XT 功能不可用。







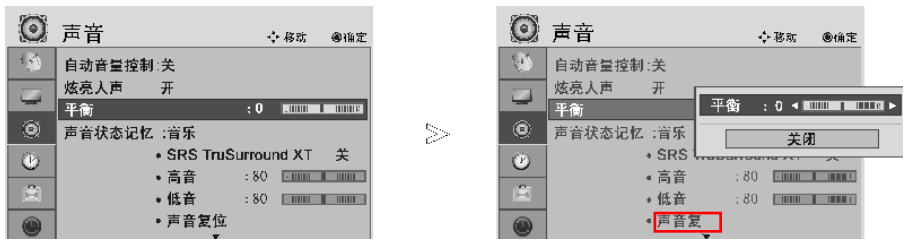

- 按菜单按钮返回正常观看状态。
- 按返回按钮返回上一级菜单。

声音 & 语言

平衡

您可根据喜好调节扬声器的声音平衡。



- 1   选择详细设置。
- 2   选择声音。
- 3   选择平衡。
- 4   进行适当调整。

- 按菜单按钮返回正常观看状态。
- 按返回按钮返回上一级菜单。

声音 & 语言

电视扬声器开/关设置

您可调节内置扬声器的状态。

在视频输入 1/2、COMPONENT1/2、RGB 和 HDMI1 模式时,即使无视频信号,内置扬声器也可以输出音频信号。

如果您想使用外置高保真立体声系统,关闭本机内置扬声器。

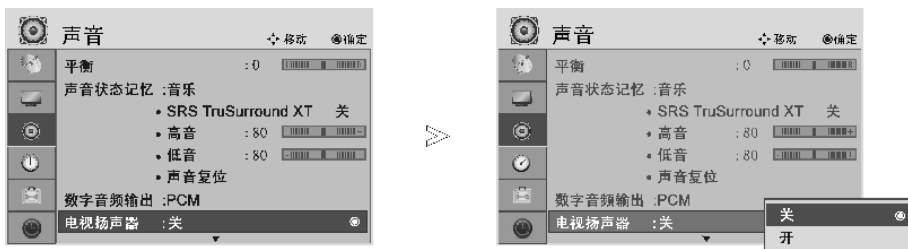

- 按菜单按钮返回正常观看状态。
- 按返回按钮返回上一级菜单。

声音 & 语言

数字音频输出







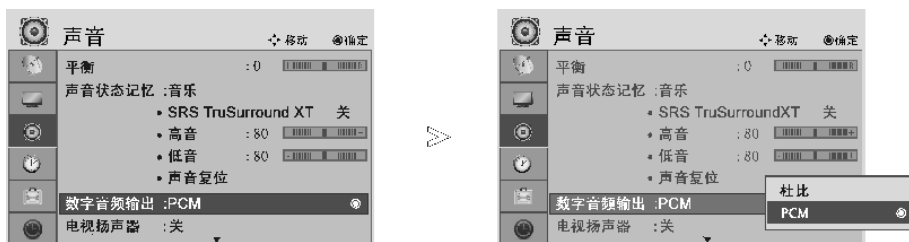

此功能用于选择您喜爱的数字音频输出方式。

如果该频道的节目采用杜比数字音频,则本电视机只可以输出杜比数字音频信号。

杜比可用时,将本电视机的数字音频输出设置为杜比时将使 SPDIF 输出变为杜比数字输出。

杜比不可用且数字音频输出菜单中设置为杜比时,SPDIF 输出将变为 PCM 输出。



-   选择详细设置。
-   选择声音。
-   选择数字音频输出。
-   选择杜比或 PCM。



为杜比实验室发明的。
“Dolby”和双“D”标志是杜比实验室的商标。

- 按菜单按钮返回正常观看状态。
- 按返回按钮返回上一级菜单。

声音 & 语言

声音复位

将声音状态记忆、自动音量控制和平衡设置为出厂默认设置。

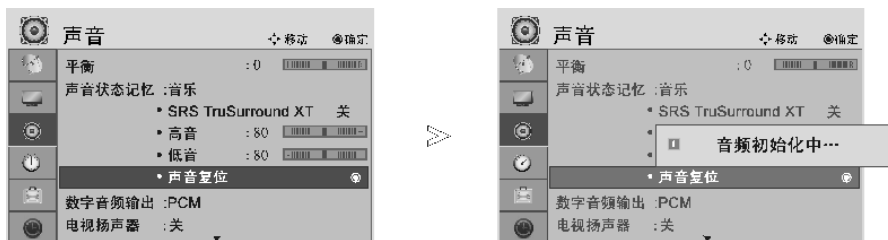

- 按菜单按钮返回正常观看状态。
- 按返回按钮返回上一级菜单。

声音 & 语言

I/II(单/双声道)

立体声/双声道接收(仅适用于模拟信号模式)

选择节目后,将在频道号和选台名称消失后出现所选选台的声音信息。



1 选择音频语言。



2 选择声音输出。

广 播	屏幕显示
单声道	MONO
立体声	STEREO
双声道	DUAL I, DUAL II, DUAL I+II

■ 单声道选择

在立体声接收时,如果信号较弱,可切换到单声道。单声道接收时,音效会有所改善。

■ 双语广播的语言选择

如果一个频道可接收两种语言(双语),可切换到 DUAL I(双声道 I)、DUAL II(双声道 II)或 DUAL I+II(双声道 I+II)。

DUAL I(双声道 I) 可将主广播语言发送至扬声器。

DUAL II(双声道 II) 可将次广播语言发送至扬声器。

DUAL I+II(双声道 I+II) 可将不同的语言发送至每个扬声器。

声音 & 语言

NICAM(丽音)接收(仅适用于模拟信号模式)

如果本机配有用于 NICAM 接收的接收器,便可接收到高质的 NICAM(近瞬时压缩扩展音频多工技术)数字音响。

根据接收广播的类型,可选择声音输出。

- ① 当接收 NICAM 单声道时,您可选择丽音单声道或调频单声道。
- ② 当接收 NICAM 立体声时,您可选择丽音立体声或调频单声道。
如果立体声信号较弱,请切换至 FM MONO(调频单声道)。
- ③ 当接收 NICAM 双声道时,您可选择丽音双声道 I、丽音双声道 II 或丽音双声道 I+II 或调频单声道。

扬声器音响输出选择

在视频输出、Component、RGB 和 HDMI 模式下,您可选择左右扬声器的输出音响。

选择音响输出。

L+R(左+右):将 L 音频输入的音频信号发送至左扬声器,R 音频输入的音频信号发送至右扬声器。

L+L(左+左):将 L 音频输入的音频信号发送至左右扬声器。

R+R(右+右):将 R 音频输入的音频信号发送至左右扬声器。

声音 & 语言

屏幕菜单语言选择

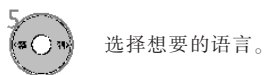
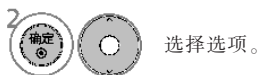

! 注

▶ 本型号选择语言为中文时,使用的字符为方正公司的黑体字符。

- 按菜单按钮返回正常观看状态。
- 按返回按钮返回上一级菜单。

声音 & 语言

音频语言选择 (仅适用于数字信号模式)

该功能用于设置想要的音频语言。

如果选中语言中的音频数据无法播放,则会以默认音频语言播放。

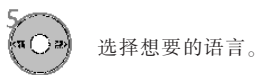

· 按返回按钮返回上一级菜单。

<音频语言选择>

▶ 当播放了二种或二种以上语言时,可以选择音频语言。



- 当选择了辅助音频语言(Audio for “Visual/Hearing Impaired”)时,电视将输出主音频语言。

音频语言菜单信息

显示	状态
N.A	不可用
MPEG	MPEG Audio
Dolby Digital	Dolby Digital Audio
Audio for "Visual Impaired"	Audio for “Visual Impaired”
Audio for "Hearing Impaired"	Audio for “Hearing Impaired”

时 间

时间设置

在接收信号的情况下,时间将被自动设置。(无数字信号时,可手动设置时间。)

在使用定时开机/定时关机功能前,必须正确设定时间。

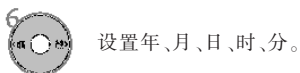
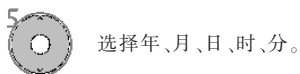
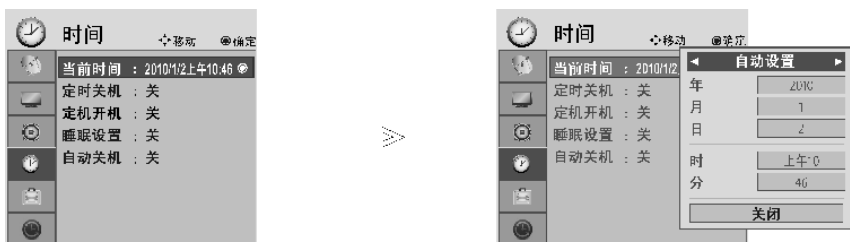

• 选择自动设置时,时间将被自动设置。

注

- ▶ 本型号时间设置使用 12 小时时间制:
上午 12 点(12 小时制)对应 0 点(24 小时制),
下午 12 点(12 小时制)对应 12 点(24 小时制)。

• 按菜单按钮返回正常观看状态。

• 按返回按钮返回上一级菜单。

时 间

定时开机/定时关机

使用定时关机功能,可在指定时间自动将电视机切换至待机状态。

使用定时开机功能时,电视机打开 2 小时内如果没有进行任何按钮操作,电视机将自动切换回待机模式。

如果定时开机和定时关机设定为同一时间,将执行定时关机。

电视机必须在待机模式下,才能执行定时开机功能。

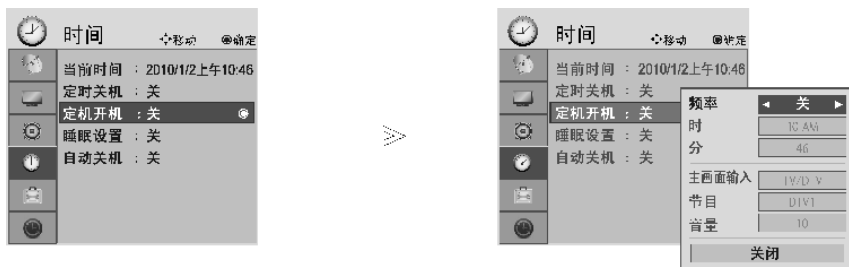

1. 菜单 (Menu) 选择详细设置。
2. 确定 (Enter) 选择时间。
3. 确定 (Enter) 选择定时关机或定时开机。
4. 确定 (Enter) 选择频率。
5. 确定 (Enter) 选择关、一次、每天、星期一~星期五、星期一~星期六、星期六~星期日或星期日。
6. 确定 (Enter) 选择时。
7. 确定 (Enter) 选择分。

- 选择关时,取消定时开机/定时关机功能。
- 仅适用于定时开机。

1. 确定 (Enter) 选择主画面输入。
2. 确定 (Enter) 选择电视、数字电视或广播。
3. 确定 (Enter) 选择节目。
4. 确定 (Enter) 调整开机时音量。









- 按菜单按钮返回正常观看状态。
- 按返回按钮返回上一级菜单。

时 间

自动关机

如果开机后没有输入信号,10 分钟后电视机将自动关闭。



- 1   选择详细设置。
- 2   选择时间。
- 3   选择自动关机。
- 4   选择开或关。

注

- ▶ 本型号时间设置使用 12 小时时间制：
上午 12 点(12 小时制)对应 0 点(24 小时制)，
下午 12 点(12 小时制)对应 12 点(24 小时制)。

- 按菜单按钮返回正常观看状态。
- 按返回按钮返回上一级菜单。

时 间

睡眠设置

使用此功能,您不必在睡觉前关闭电视机。

到达指定时间后,睡眠定时器自动将电视机切换至待机状态。

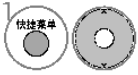

1 选择睡眠设置。



2 选择关、10、20、30、60、90、120、180 或 240 分钟。

- 当您关闭电视机时,电视机将清除预置睡眠时间。
- 在时间菜单中,也可以调整睡眠设置。

附 录

出厂设置

所有用户和频道设置都将初始化为出厂设置值。

初始化调整值。

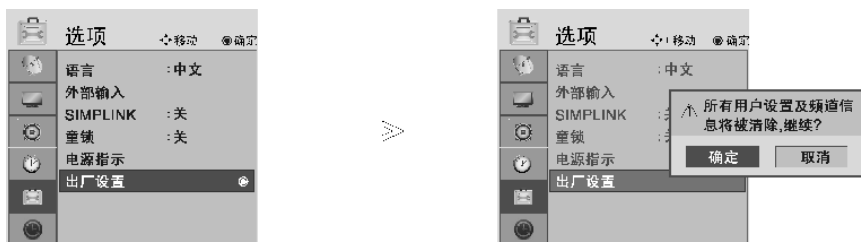

- 按菜单按钮返回正常观看状态。
- 按返回按钮返回上一级菜单。

附 录

简单问题处理指南

操作无法正常运作

遥控器无法正常运作

- 检查产品和遥控器之间是否存在异物导致阻塞。
- 电池是否以正确极性安装(正负极同极相对)
- 远程操作模式是否正确设定:机顶盒、DVD等。
- 安装新电池。

电源突然断开

- 是否设定睡眠定时器?
- 检查电源控制设置,电源供应是否中断。
- 自动关闭激活时调谐到的频道无广播信号。

视频无法正常运作

无图像和声音

- 检查本机是否已打开。
- 尝试另一频道。可能是广播信号问题。
- 电源线是否已正确的插入墙上的插孔中?
- 检查天线方向和/或安装位置。
- 测试墙上的电源插孔,将另一产品的电源线插入刚才使用的电源插孔中。

开机后图像缓慢出现

- 这是正常现象,因为图像在本机启动过程中是隐藏的。如果5分钟后图像还未出现,请联系产品维修中心。

无彩色图像,或彩色图像画质差

- 在菜单选项中调节色度。
- 电视和录像机之间保留足够的距离。
- 尝试另一频道。可能是广播信号问题。
- 视频线缆是否正确安装?
- 激活其他功能以恢复图像亮度。

出现水平/垂直横条或图像抖动

- 检查周围是否存在干扰,如:电器干扰或正值电流峰值。

一些频道接收质量差

- 此频道或有线电视可能发生故障,请尝试调到另一频道。
- 频道信号差,重新调整天线的方向接收该信号差的频道。
- 图像中出现线条或条纹。

图像中出现线条或条纹

- 检查天线(尝试改变天线方向)。

附 录

简单问题处理指南

音频功能无法正常运作

图像正常但无声音	<ul style="list-style-type: none">■ 按音量+/-按钮。■ 是否设为静音？按静音按钮。■ 尝试另一频道。可能是广播信号问题。■ 音频线缆是否正确安装？
一个扬声器无输出	<ul style="list-style-type: none">■ 在菜单选项中调整平衡。
电视内部发出异常声音	<ul style="list-style-type: none">■ 周围环境湿度或温度的变化可能导致开机或关机时发出异常声音。但是这并不意味着产品发生故障。

PC模式出现故障(仅适用于采用 PC 模式的机型)

信号超出范围	<ul style="list-style-type: none">■ 调节分辨率,水平频率或垂直频率。■ 检查输入源。
背景出现垂直条带、条纹、噪杂讯或背景位置错误	<ul style="list-style-type: none">■ 运行自动配置或调整时钟、相位或水平/垂直位置。
屏幕色彩或彩色信号不稳定	<ul style="list-style-type: none">■ 检查信号线缆。■ 重新安装 PC 显卡。

附 录

维护保养

可防止早期故障的产生。细心和定期的清洁可以延长电视使用的寿命。确保清洁本机前关闭电源。

注意:清洁本机前请务必关闭电源和拔下电源插头。

清洁屏幕

- ① 以下方法可以使电视屏幕长期不受灰尘困扰。将柔软抹布蘸上温水和少量织物柔软剂或洗涤剂,将其绞干至留有少量水分,然后清洁屏幕。
- ② 确保屏幕上不能有太多的水分,在开机前使其风干。

清洁前框

- 用柔软干燥的无绒抹布拭去污物或灰尘。
- 请确保不能使用湿的抹布。

长时间不使用本机时

▲ 注意

- ▶ 如果您可能一段时间不使用本机(如外出度假),请将电源线从插座中拔出以防止可能的电击事故。

附 录

产品规格

型号		42LG70ED	47LG70ED	52LG70ED
		42LG70ED-CA	47LG70ED-CA	52LG70ED-CA
尺寸 (宽×高×深)	含底座	1026.2×734.0×293.4mm	1140.4×820.1×342.9mm	1284.4×898.6×342.9mm
	不含底座	1026.2×687.9×111.8mm	1140.4×764.8×129.0mm	1284.4×844.6×129.5mm
重量	含底座	23.2kg	30.9kg	40.6kg
	不含底座	20.5kg	26.2kg	35.9kg
电源		AC100~240V~50/60Hz 2.3A	AC100~240V~50/60Hz 3.0A	AC100~240V~50/60Hz 3.6A
功率	整机消耗功率	230W	300W	360W
	待机消耗功率	≤1W		
电视制式 节目范围 室外天线阻抗		PAL B/G, PAL D/K, PAL I/II, NTSC M VHF:E2~E12, UHF:E21~E69, CATV:S1~S20, HYPER:S21~S47 75Ω		
环境条件	操作温度 操作湿度	0~40℃ / 32~104°F 低于 80%		
	存储温度 存储湿度	-20~60℃ / -4~140°F 低于 85%		

■ 以上规格如有更改,恕不另行通知。

附 录

遥控器设定

本机遥控器为多品牌或通用遥控器。可对遥控器进行编辑,以便操作其他厂家的远程控制设备。需要注意的是,本遥控器并非能够控制其他品牌的所有型号。

在遥控器模式中编辑代码

① 测试遥控器

如要查看遥控器是否可以在无需编辑的状况下操作设备,首先启动设备,例如 DVD 或机顶盒,并按遥控器上的相应模式按钮(例如 DVD 或机顶盒),同时指向设备。测试按下电源/待机和频道 \wedge/\vee 按钮后设备是否相应运作。如果不是,则遥控器需要进行编辑后才可操作设备。

② 启动需要进行编辑的设备,然后按遥控器上的相应模式按钮(例如 DVD 或机顶盒)。所需设备的遥控器按钮将会亮起。

③ 同时按菜单和静音按钮,遥控器准备就绪进行代码编辑。

④ 通过遥控器上的数字按钮输入代码编号。以下章节将会阐述相应设备的代码编号编辑过程。如果代码正确,则设备将会关闭。

⑤ 按菜单按钮存储代码。

⑥ 测试遥控器功能,查看设备是否相应运作。如果不是,则重复步骤 2 开始的操作。

附 录

编码

HDSTB

品牌	代码	品牌	代码	品牌	代码
ALPHASTAR DSR	123	HOUSTON TRACKER	033 037 039 051	PROSAT	072
AMPLICA	050		057 104	RCA	066 106
BIRDVIEW	051 126 129	HUGHES	068	REALISTIC	043 074
CHANNEL MASTER	013 014 015 018 036 055	JANIEL	060 147	SAMSUNG	123
CHAPARRAL	008 009 012 077	JERROLD	061	SATELLITE SERVICE CO	028 035 047 057 085
CITOH	054	KATHREIN	108	SCIENTIFIC ATLANTA	032 138
CURTIS MATHES	050 145	LEGEND	057	SONY	103
DRAKE	005 006 007 010 011 052 112 116 141	LG	001	STARCAST	041
DX ANTENNA	024 046 056 076	LUTRON	132	SUPER GUIDE	020 124 125
ECHOSTAR	038 040 057 058 093 094 095 096 097 098 099 100 122	LUXOR	062 144	TEECOM	023 026 075 087 083 090 107 130 137
ELECTRO HOME	089	MACOM	010 059 063 064 065	TOSHIBA	002 127
EUROPLUS	114	MEMOREX	057	UNIDEN	016 025 042 043 044 045 048 049 078 079 080 086 10 135 136
FUJITSU	017 021 022 027 133 134	NEXTWAVE	028 124 125	VIEWSTAR	115
GENERAL INSTRUMENT	003 004 016 029 031 059 101	NORSAT	069 070	WINEGARD	128 146
HITACHI	139 140	PACE SKY SATELLITE	143	ZENITH	081 082 083 084 091 120
		PANASONIC	060 142		
		PANSAT	121		
		PERSONAL CABLE	117		
		PHILIPS	071		
		PICO	105		
		PRESIDENT	019 102		
		PRIMESTAR	030 110 111		

DVD

品牌	代码	品牌	代码	品牌	代码
APFX DIGITAL	022	DAIICHI	002	RCA	005 006
DFNON	020 011	NAD	023	SAMSUNG	011 015
GF	005 006	ONKYO	008 017	SONY	007
HARMAN KARDON	027	PANASONIC	003 009	THOMPSON	005 006
JVC	012	PHILIPS	013	TOSHIBA	019 008
IG	001 010 016 025	PIONFR	004 026	YAMAHA	009 018
MACNAVOX	013	PROCFD	021	ZFNITH	010 016 025
MARANTZ	024	PROSCAN	005 006		

附 录

红外编码

1.连接方法

- 将有线遥控器连接至电视机上的遥控端口。

2.遥控 IR 代码

■ 输出波形

单脉冲,以 455KHz 载频调制 37.917KHz。



■ 帧的构造形态

· 第一帧

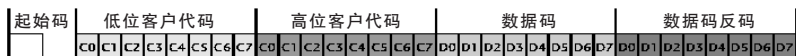

· 连续按键帧



■ 起始码

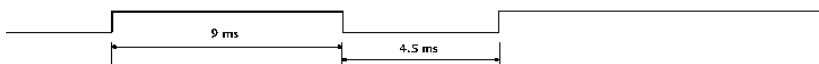

■ 连续按键码

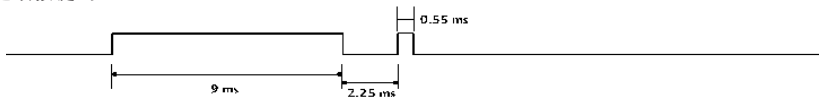

■ 位描述

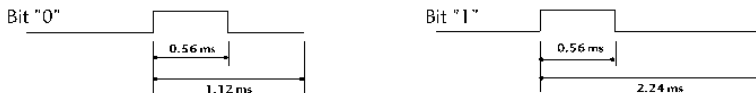

■ 帧间隔: Tf

只要按任一键即发送此波形。

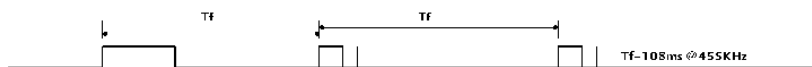

附 录

代码 (十六进制)	功能	注释
08	电源/待机	遥控器按键 (电源开/关)
0B	INPUT(输入)	遥控器按键
AA	节目信息 (i)	遥控器按键
A9	节目指南	遥控器按键
45	快捷菜单	遥控器按键
43	菜单	遥控器按键
9E	同步播放	遥控器按键
8F	快退 ◀◀	遥控器按键
8E	快进 ▶▶	遥控器按键
B0	播放 ▶	遥控器按键
BA	暂停	遥控器按键
BD	录制 ●	遥控器按键
B1	停止 ■	遥控器按键
44	确定 (⊙)	遥控器按键
40,41,07,06	上,下,左,右	遥控器按键
5B	返回	遥控器按键
02,03	音量+ -	遥控器按键
00,01	节目上下	遥控器按键
1E	标识,喜爱节目	遥控器按键
09	静音	遥控器按键
10~19	数字键 0~9	遥控器按键
53	节目列表	遥控器按键
1A	回看	遥控器按键
72	红	遥控器按键
71	绿	遥控器按键
63	黄	遥控器按键
61	蓝	遥控器按键
60	画中画	遥控器按键
7E	SIMPLINK	遥控器按键
F0	电视/广播	遥控器按键
30	影音模式	遥控器按键
B4	右 1	遥控器按键
B5	右 2	遥控器按键
B7	右 3	遥控器按键
B9	右 4	遥控器按键
BB	右 5	遥控器按键
A0	左 1	遥控器按键
A1	左 2	遥控器按键
A2	左 3	遥控器按键
A3	左 4	遥控器按键
A7	左 5	遥控器按键