



DVD-ПРОИГРЫВАТЕЛЬ КАРАОКЕ

ИНСТРУКЦИЯ ПО ЭКСПЛУАТАЦИИ

МОДЕЛЬ : DKS-5550Q (DKS-5550)

DKS-5650Q (DKS-5650)



Пожалуйста, внимательно прочитайте данную инструкцию перед тем, как включать проигрыватель.
Держите инструкцию под рукой.

Конструкция и технические характеристики проигрывателя могут быть изменены с целью ее совершенствования без уведомления в инструкции.

Срок службы данного товара - 7 лет со дня передачи товара потребителю.

Меры предосторожности



ОСТОРОЖНО

ОПАСНОСТЬ ПОРАЖЕНИЯ
ЭЛЕКТРИЧЕСКИМ ТОКОМ.
НЕ ОТКРЫВАТЬ.



ОСТОРОЖНО: ЧТОБЫ ИЗБЕЖАТЬ ПОРАЖЕНИЯ ЭЛЕКТРИЧЕСКИМ ТОКОМ, НЕ СНИМАЙТЕ КРЫШКУ (ИЛИ ЗАДНЮЮ СТЕНКУ). ВНУТРИ ПРИБОРА НЕТ ЭЛЕМЕНТОВ, ПРЕДНАЗНАЧЕННЫХ ДЛЯ РЕГУЛИРОВКИ ПОТРЕБИТЕЛЕМ. ПО ВОПРОСАМ ОБСЛУЖИВАНИЯ ОБРАЩАЙТЕСЬ К КВАЛИФИЦИРОВАННОМУ СПЕЦИАЛИСТУ.



Символ молнии со стрелкой в равностороннем треугольнике предназначен для предупреждения пользователя о наличии опасного напряжения внутри корпуса изделия, достаточно большого, чтобы вызвать поражение человека электрическим током.



Восклицательный знак внутри равностороннего треугольника предназначен для предупреждения пользователя о наличии важных сведений о работе и о техническом обслуживании, содержащихся в прилагаемой к устройству инструкции.

ОСТОРОЖНО: ЧТОБЫ ПРЕДОТВРАТИТЬ ВОЗГОРАНИЕ ИЛИ ПОРАЖЕНИЕ ЭЛЕКТРИЧЕСТВОМ, НЕ ДОПУСКАЙТЕ ПОПАДАНИЯ В ПРИБОР ВОДЫ.

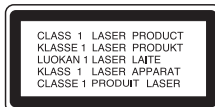

ОСТОРОЖНО:

В вашем цифровом плеере DVD имеется лазерная система.

Чтобы правильно пользоваться прибором, внимательно и целиком ознакомьтесь с руководством. Сохраните его, чтобы иметь возможность обратиться к нему в будущем. Если аппарату потребуется техническое обслуживание, обратитесь к квалифицированному специалисту – см. «порядок действий при техническом обслуживании».

Использование органов управления, выполнение регулировок или действий, не указанных в данной инструкции, может привести к опасному облучению.

ЧТОБЫ НЕ ПОДВЕРГАТЬСЯ ПРЯМОМУ ВОЗДЕЙСТВИЮ ЛУЧА ЛАЗЕРА, НЕ ПЫТАЙТЕСЬ ОТКРЫВАТЬ КОРПУС ПРИБОРА. ПРИ ОТКРЫТОМ КОРПУСЕ ЕСТЬ РИСК ПОРАЖЕНИЯ ЛАЗЕРНЫМ ИЗЛУЧЕНИЕМ. НЕ ДОПУСКАЙТЕ ПОПАДАНИЯ ЛУЧА ЛАЗЕРА В ГЛАЗА.

ОСТОРОЖНО: Попадание на аппарат брызг или капель воды не допускается. Запрещается ставить на аппарат вазы и другие сосуды с жидкостями.

ВНИМАНИЕ: Шнур питания

Большинство электроприборов рекомендуется подключать к выделенному источнику питания.

Это источник питания с одной розеткой, который обеспечивает питание только данного прибора и не имеет дополнительных розеток или параллельных источников. Обратитесь к странице технических характеристик данного руководства для справки.

Не перегружайте розетки. Перегруженные, слабо закрепленные или поврежденные розетки, удлинители, изношенные шнуры питания, поврежденная или треснувшая изоляция представляют опасность. Любое из данных условий может привести к удару электротоком или возгоранию. Периодически проверяйте шнур питания прибора: если его внешний вид свидетельствует о повреждении или износе, прекратите использование прибора и замените шнур питания его точным аналогом в фирменном сервисном центре.

Следите, чтобы шнур питания не подвергался физическому или механическому воздействию, т. е. шнур нельзя перекручивать, запутывать, пережимать, прищемлять дверьми, по нему нельзя ходить. Обращайте особое внимание на штепселя, розетки и место соединения шнура с прибором.



Утилизация старого оборудования

1. Символ на устройстве, изображающий перечеркнутое мусорное ведро на колесах, означает, что на изделие распространяется Директива 2002/96/ЕС.
2. Электрические и электронные устройства должны утилизироваться не вместе с бытовым мусором, а через специальные места, указанные правительственными или местными органами власти.
3. Правильная утилизация старого оборудования поможет предотвратить потенциально вредное воздействие на окружающую среду и здоровье человека.
4. Для получения более подробных сведений о старом оборудовании обратитесь в администрацию города, службу, занимающуюся утилизацией или в магазин, где был приобретен продукт.

Содержание

ВВЕДЕНИЕ

Меры предосторожности	2
Содержание	3
Перед началом работы	3
Передняя панель/Задняя стенка	4
Пульт дистанционного управления	5

ПОДГОТОВКА

Подключение	6-7
Перед началом работы	8-13

ЭКСПЛУАТАЦИЯ

Использование DVD	14-16
Использование аудио CD и дисков MP3/WMA	16-17
Воспроизведение по программе	17
Работа с дисками JPEG	18
Работа с диском формата DivX	19
Использование КАРАОКЕ	20-24

СПРАВКА

Коды языков	25
Коды стран	25
Устранение возможных неисправностей / Технические характеристики	

Символы

Символ



На экране телевизора во время работы может появляться значок " " Он означает, что функция, указанная в руководстве отсутствует на данном конкретном видеорежиме.

Используемые в инструкции обозначения дисков

Раздел инструкции, в названии которой имеется один из следующих символов, касается дисков, обозначенных соответствующим символом.



	DVD
	Аудио CD
	Диск MP3
	Диск WMA
	Диск JPEG
	Диск DivX

Используемые в инструкции обозначения

-  Обозначает действия, могущие причинить вред как самой системе, так и другим приборам.
-  Обозначает особые функции системы.
-  Обозначает подсказки и замечания о том, как легче выполнить то или иное действие.

Перед началом работы

Диски, которые можно проигрывать

	DVD (диск 8 см /12 см)
	Аудио компакт-диск (диск 8 см /12 см)

Кроме того, аппарат может проигрывать DVD±R, DVD±RW а также CD-R или CD-RW-диски, на которых содержится аудиозапись или файлы MP3, WMA, JPEG или DivX.

Примечания

- В зависимости от записывающего аппарата или от самого диска CD-R/RW(или DVD±R/RW) некоторые диски CD-R/RW(или DVD±R/RW) система воспроизвести не сможет.
- Не приклеивайте какие-либо наклейки или этикетки на диск (как со стороны этикетки, так и с обратной стороны).
- Не пользуйтесь дисками неправильной формы (например, покоробленными в результате нагревания или многоугольными). Это может привести к неисправности.

Региональный код DVD Караоке и дисков DVD

Данный DVD Караоке разработан и изготовлен с целью воспроизведения дисков DVD с программным обеспечением, закодированным для региона «5». Код региона на этикетках некоторых дисков DVD указывает, на плееере какого типа можно проигрывать эти диски. На данном плееере можно проигрывать диски DVD только с этикетками «5» или «ALL». При попытке проигрывания других дисков на экране телевизора появляется сообщение «Check Regional Code» (проверьте региональный код). На некоторых дисках может отсутствовать этикетка с кодом, хотя их воспроизведение запрещено вследствие местных ограничений.

Замечание о компакт-дисках, закодированных DTS

При воспроизведении DTS-кодированных DVD с аналогового стереовыхода может поступать очень сильный сигнал. Чтобы избежать возможного повреждения акустической системы, выведите регулятор громкости на минимальный уровень перед тем как проигрывать такие диски, затем постепенно увеличивайте громкость, сохраняя ее на низком уровне. Чтобы прослушивать звук, записанный по технологии DTS Digital Surround, внешняя 5.1-канальная система с декодером должна быть подключена к цифровому выходу кинотеатра.

Передняя панель/Задняя стенка

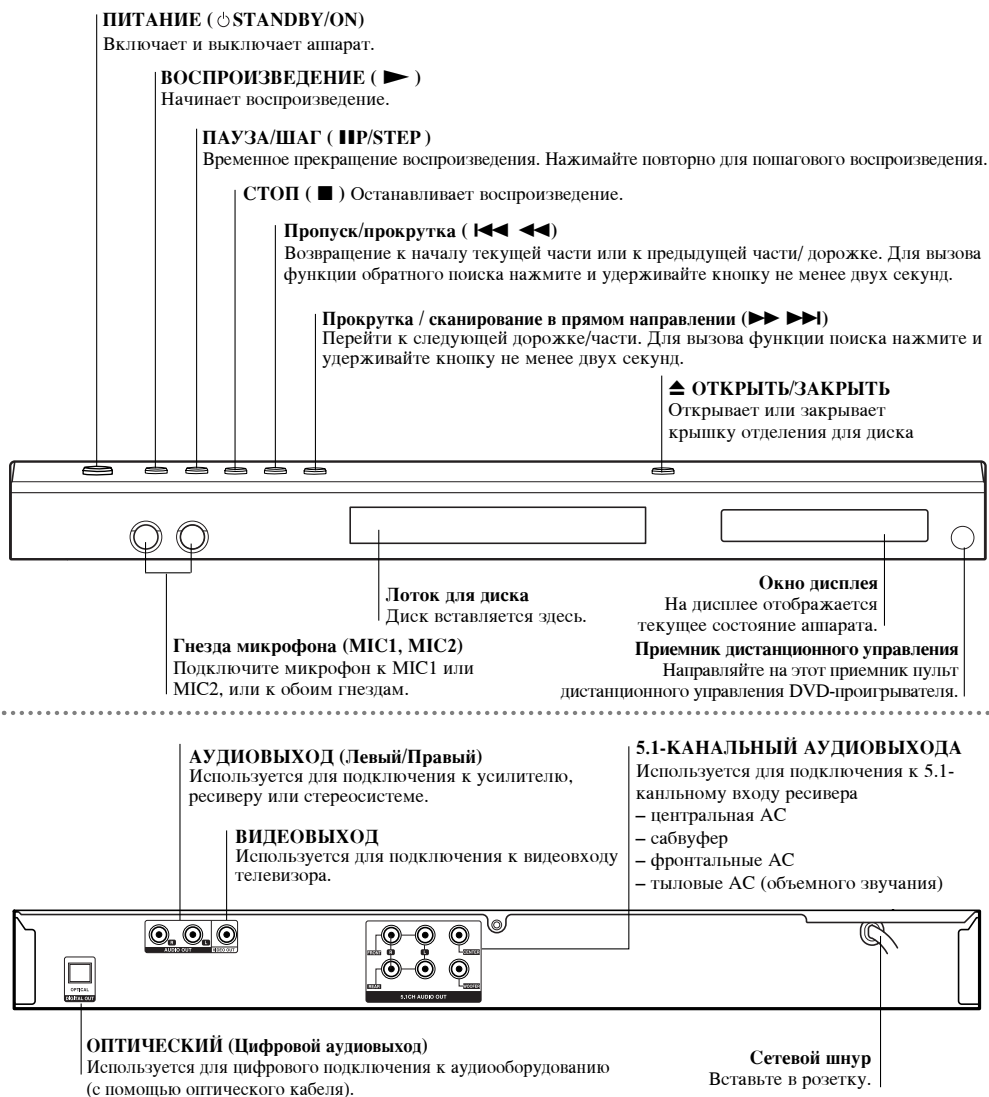

Не прикасайтесь к металлическим частям разъемов на задней панели. Электростатический разряд может привести к повреждению прибора.

Пульт дистанционного управления

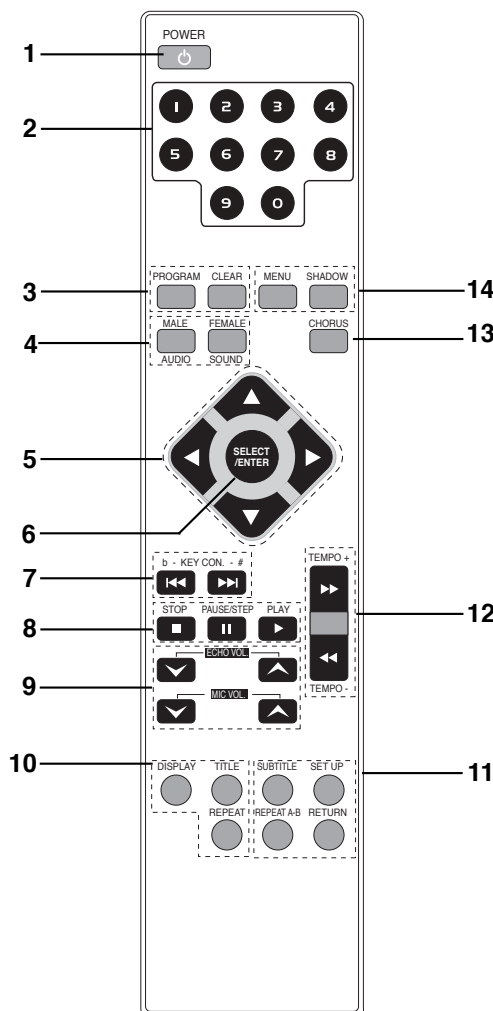

1. Кнопка включения (POWER)
2. Кнопки с ЦИФРАМИ (0-9)
3. • Кнопка ПРОГРАММА (PROGRAM)
• Кнопка ОЧИСТИТЬ (CLEAR)
4. • Кнопка АУДИО (AUDIO)
• Кнопка МУЖСКОЙ (MALE)
• Кнопка ЗВУК (SOUND)
• Кнопка ЖЕНСКИЙ (FEMALE)
5. Кнопки стрелок (▲/▼/◀/▶)
(Используются для высвечивания сделанного выбора на экране меню диска, TITLE и на экране MENU.)
6. Кнопка ВЫБОР/ВВОД (SELECT/ENTER)
7. Кнопки ВЫБОР ТОНАЛЬНОСТИ (b/#)
8. • Кнопка СТОП (■)
• Кнопка ПАУЗА(PAUSE) (||)/ШАГ(STEP)
• Кнопка ВОСПРОИЗВЕДЕНИЕ(▶)
9. • Кнопки регулирования громкости функции эха (ECHO VOL. ◀/▶)
• Кнопки регулирования уровня сигнала микрофона (MIC VOL. ◀/▶)
10. • Кнопка ДИСПЛЕЙ (DISPLAY)
• Кнопка ГЛАВА (TITLE)
• Кнопка ПОВТОР (REPEAT)
11. • Кнопка ЧАСТЬ (SUBTITLE)
• Кнопка установки (SET UP)
• Кнопка ПОВТОР A-B (REPEAT A-B)
• Кнопка ВОЗВРАТ (RETURN)
12. Кнопки ТЕМП [ТЕМПО(-/+)] (◀◀▶▶)
13. Кнопка БЭК-ВОКАЛ (CHORUS)
Во время воспроизведения записи с бэк-вокалом используйте данную кнопку.
14. • Кнопка МЕНЮ (MENU)
• Кнопка ТЕНЬ (SHADOW)

ВВЕДЕНИЕ

Диапазон работы пульта дистанционного управления

Направьте пульт дистанционного управления на приемник дистанционного управления и нажимайте кнопки.

- **Диапазон:** Примерно 23 фута (7 м) от приемника
- **Угол:** Примерно 30° в любом направлении от передней стенки.

Установка батареек в пульт дистанционного управления

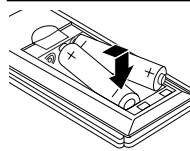

Снимите крышку отсека для батареек на тыльной стороне пульта дистанционного управления и вставьте две батарейки R03 (тип AAA), соблюдая полярность.

⚠ Осторожно

Не используйте одновременно старую и новую батарейки. Никогда не используйте одновременно батарейки разных типов (обычную, щелочную и т. п.).

Подключение

Подсказки

- В зависимости от телевизора и другого подключенного оборудования существует несколько способов подключения аппарата. Воспользуйтесь одним из описанных ниже подключений.
- Для получения наилучшего результата при необходимости обратитесь к инструкциям по эксплуатации телевизора, кассетного видеомagneфона, акустической стереосистемы или других устройств.

Осторожно

- Подключите проигрыватель DVD напрямую к телевизору. Настройте телевизор на правильный входной видеоканал.
- Не подключайте к разьему AUDIO OUT аппарата разьем наушников (на деке записи) или проигрыватель.
- Не подключайте DVD аппарат через кассетный видеомagneфон. Цифровое изображение может быть искажено системой защиты от копирования.

Подключение к телевизору

Подключение композитного видео

- 1 Соедините разьем VIDEO OUT на аппарате с разьемом VIDEO IN на телевизоре прилагаемым видеокабелем (V).
- 2 Соедините левый и правый разьемы AUDIO OUT аппарата с разьемами AUDIO LEFT/RIGHT IN телевизора (A) прилагаемыми аудиокабелями.

Задняя панель телевизора

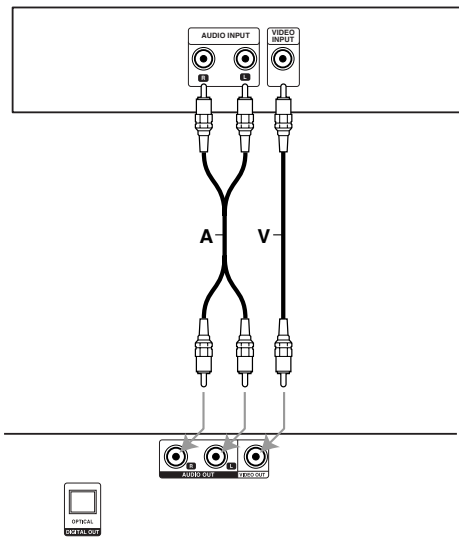

Задняя панель системы

6

Подключение к другому оборудованию

Подключение при помощи аналогового двухканального стерео

Подсоедините левый и правый выходы AUDIO OUT аппарата к левому и правому звуковому входу усилителя, ресивера или стереосистемы при помощи прилагаемых аудиокабелей (A).

Подключение к усилителю при помощи цифрового двухканального стерео (PCM) или к аудио/видео ресиверу, оборудованному многоканальным декодером (Dolby Digital™ или MPEG 2)

Соедините один из разьемов DIGITAL OPTICAL OUT на аппарате с соответствующим разьемом на усилителе. Используйте дополнительный цифровой аудиокабель. (O)

Цифровой многоканальный звук

Цифровое многоканальное соединение обеспечивает наилучшее качество звука. Для многоканального соединения необходимо иметь многоканальный аудио/видео ресивер, который поддерживает один из звуковых форматов данного прибора (MPEG 2 или Dolby Digital). Смотрите руководство пользователя ресивера и логотипы на передней панели ресивера.

Осторожно:

В соответствии с лицензионным соглашением DTS, в режиме DTS звук на цифровой выход будет подаваться в формате DTS.

Задняя панель системы

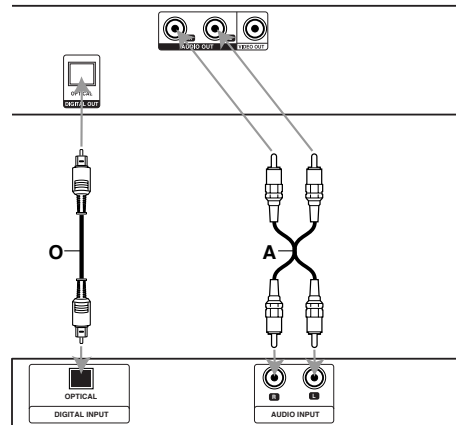

Усилитель (ресивер)

Примечания

- Если звуковой формат цифрового выхода не соответствует возможностям ресивера, ресивер может воспроизводить звук с искажениями или не воспроизводить его совсем.
- Шестиканальная система Digital Surround Sound с цифровым подключением действует только в том случае, если приемник оборудован многоканальным цифровым декодером.
- Для того, чтобы увидеть звуковой формат установленного диска на экране, нажмите кнопку AUDIO.

Подключение

Подключение к другому оборудованию

Аналоговое подключение к многоканальному приемнику с 6-канальными разъемами (Dolby Digital, DTS)

Данный DVD плеер имеет многоканальный декодер. Это позволяет воспроизводить цифровые видеозаписи, сделанные в многоканальном режиме, без дополнительного декодера.

- 1** Соедините разъемы CENTER и WOOFER центрального канала и сабвуфера (C) с соответствующими входными разъемами приемника.
- 2** Соедините разъемы левого и правого фронтальных каналов (F) с соответствующими входными разъемами приемника.
- 3** Соедините разъемы левого и правого тыловых каналов (R) с соответствующими входными разъемами приемника.
- 4** Сделайте необходимые настройки в разделе меню Sound settings (звуковые настройки) в строках Analog Output (аналоговый выход) и Speaker Settings (настройки акустических систем). Подробности приведены на странице 11.

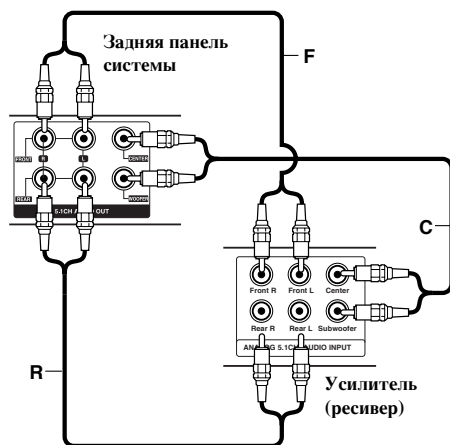

Перед началом работы

Мини-справочник по звуковым режимам

DIGITAL

Формат Dolby Digital позволяет получить до 5.1 каналов цифрового объемного звучания от источников программ Dolby Digital. Если вы проигрываете лазерный диск с меткой "Dolby Digital" на системе DVD, вы можете получить даже лучшее качество звучания, большее пространственное разрешение и более широкий динамический диапазон.

BYPASS





В этом режиме звук подается на фронтальные каналы и канал сабвуфера без дополнительной обработки.

Звуковой режим DVD CD

Вы можете пользоваться системой объемного звучания, просто выбрав одну из заранее запрограммированных кнопок в соответствии с той программой, которую вы хотите прослушать.

Вы вставили DVD-диск

Нажимая кнопку AUDIO на пульте ДУ во время воспроизведения, вы сможете менять режим цифрового выхода аудио. Хотя содержание меню цифровых видеодисков и различаются на разных дисках, ниже приведены объяснения основных видов действий, когда предоставляются такие возможности.



- Выбрав 2 канала (например,  или ) нажатием кнопки «AUDIO» (аудио), несколько раз нажмите кнопку «SOUND» (звук).
 - Значок «BYPASS» (обход) будет виден только в окне дисплея.
- Выбрав 5.1 каналов, (например,  или ) нажатием кнопки «AUDIO» (аудио), нажмите кнопку «SOUND» (звук).
 - На экране "TV" телевизора появится значок .

Когда вставлен диск CD

При каждом нажатии кнопки «SOUND» (звук) звуковой режим аудио CD изменяется в окне дисплея в таком порядке:

BYPASS → STUDIO → CLUB → HALL → THEATER 1 → CHURCH → BYPASS...

На заметку

- Исходным режимом звучания для DVD является режим BYPASS.
- Формат кодирования программы можно определить, посмотрев на упаковку.
 - Диски с системой  имеют этикетку со следующим логотипом.
 - Программы, закодированные в системе  имеют этикетку со следующим логотипом.
 - Диски в системе DTS Digital Surround помечены буквами DTS.



Примечание

Если вы проигрываете треки с частотой выборки 96 кГц, выходные сигналы будут приведены к частоте выборки 48 кГц.

Перед началом работы





Общее описание

В данном руководстве приведены основные инструкции по управлению аппаратом. Порядок использования некоторых DVD Караоке может несколько отличаться. Кроме того, некоторые диски могут не поддерживать определенные операции. В таком случае на экране телевизора появится символ , означающий, что данная функция не поддерживается аппаратом или диском.

Экранное меню

На экран телевизора можно вывести общую информацию о воспроизведении. Некоторые пункты меню могут отличаться.

Использование экранного меню





- 1** Нажмите кнопку DISPLAY во время воспроизведения.
- 2** Нажимайте  /  для выбора пункта. Выбранный пункт будет подсвечен.
- 3** Нажимайте  или  для изменения значения пункта.

Для изменения цифровых значений (например, номера раздела) можно также использовать цифровые кнопки. Некоторые пункты требуют нажатия SELECT/ENTER для подтверждения изменения.

Пример: Отображение информации на экране при воспроизведении DVD-видеодиска

Пункт	Функция (Для выбора нажмите  / )	Метод выбора
Номер главы	 1 / 3	  или цифровые кнопки, SELECT/ENTER
Номер раздела	 1 / 12	  или цифровые кнопки, SELECT/ENTER
Поиск по времени воспроизведения	 0:20:09	Цифровые кнопки, SELECT/ENTER
Язык аудио, режим цифрового аудиовыхода	 1 ENG DCC 5.1 CH	  или AUDIO
Язык субтитров	 1 ENG	  или SUBTITLE
Ракурс	 1 / 3	 
Звук	 Bypass	  или SOUND

Значки поля статуса

-  Title Повтор заголовка
-  A-B Повторите последовательность
-  Продолжить воспроизведение с последнего положения
-  Действие запрещено или невозможно

Примечания

- При воспроизведении некоторых дисков в экранном меню могут присутствовать не все пункты.
- Если в течение 10 секунд ни одна кнопка не будет нажата, экранное меню пропадает.

Перед началом работы

Начальные установки

С помощью меню настроек вы можете изменить установки различных элементов, например, изображения и звука. Также вы можете задать язык субтитров и меню настроек. Все элементы меню настроек подробно рассмотрены на страницах с 10 по 13.

Чтобы вывести на экран меню и убрать меню с экрана:

Чтобы отобразить меню, нажмите кнопку SETUP. При повторном нажатии на кнопку SETUP будет выполнен возврат на исходный экран.









Для перехода на следующий уровень:

Нажмите на пульте дистанционного управления кнопку .

Для перехода на предыдущий уровень:

Нажмите на пульте дистанционного управления кнопку .

Общие указания по использованию меню

- 1** Нажмите SETUP.
- 2** Появится меню настроек.
Выберите нужную опцию с помощью кнопок  / , а затем нажмите  для перехода на второй уровень. На экране будет отображена текущая установка для выбранного элемента, а также возможные альтернативные установки.
- 3** Используйте кнопки  /  для выбора второй требуемой опции, а затем нажмите  для перехода на третий уровень.
- 4** Используйте кнопки  /  для выбора нужной установки, а затем нажмите SELECT/ENTER для подтверждения выбора.
Для некоторых элементов требуется выполнить дополнительные шаги.
- 5** Для выхода из меню настроек нажмите SETUP или PLAY.

ЯЗЫК



OSD

Выберите язык для меню настроек и отображения информации на экране.

Аудиодиск / Титры на диске / Меню на диске 

Выберите язык для дорожки аудио (Аудиодиск), субтитров и меню диска.

Оригинальный : Соответствует оригинальному языку, на котором диск был записан.

Другие : Чтобы выбрать другой язык, введите 4-значный код языка при помощи цифровых кнопок. Список кодов языка приведен на странице 25. При случайном выборе неверного языка нажмите CLEAR на пульте ДУ.

ДИСПЛЕЙ



Режимы ТВ

4:3: Выберите, если подключен стандартный телевизор 4:3.
16:9: Выберите, если подключен широкоэкранный телевизор 16:9.

Режимы дисплея

Установка режима отображения работает только в том случае, если для установки TV Aspect задано значение "4:3".

Letterbox: Широкоэкранный образ отображается с полосами в верхней и нижней частях экрана.

Panscan: Широкоэкранный образ выводится на весь экран, а части, которые не входят на экран, обрезаются.

Перед началом работы

АУДИО

Каждый DVD-диск имеет различные опции вывода аудиосигнала. Задайте опции AUDIO для плеера в соответствии с типом используемой аудиосистемы.



Dolby Digital / DTS / MPEG **DVD**

Bitstream: Выберите установку "Bitstream", если вы подключаете цифровой выход DIGITAL OUT аппарата к усилителю или другому оборудованию с декодером Dolby Digital, DTS или MPEG.

PCM: Выберите эту установку при подключении к двухканальному цифровому стереоусилителю. DVD, закодированные в Dolby Digital, DTS или MPEG, будут автоматически микшироваться для получения двухканального аудиосигнала PCM.

Тактовая частота **DVD**

Если ваш ресивер или усилитель НЕ поддерживает сигналы частотой 96 кГц, выберите установку 48 кГц. При выборе этой установки устройство будет автоматически преобразовывать все сигналы 96 кГц в сигналы 48 кГц, чтобы ваша система могла их декодировать.

Если ваш ресивер или усилитель может работать с сигналами 96 кГц, выберите установку 96 кГц. Если выбрана эта установка, устройство будет пропускать сигналы каждого типа без дополнительной обработки. Чтобы определить возможности вашего усилителя, обратитесь к его документации.

Настр. колонок 5.1 **DVD**

Выберите установки акустической системы, включая баланс громкости или расстояния, или протестируйте установки акустической системы.

Установки акустической системы действительны только при использовании аналогового многоканального выхода.

Настройка акустической системы

Чтобы настроить встроенный 5.1-канальный декодер объемного звучания, выполните следующие действия.

1. Нажмите кнопку SETUP. Появится меню настройки.
2. С помощью кнопок / выберите опцию АУДИО, а затем нажмите для перехода на второй уровень
3. С помощью кнопок / выберите опцию Speaker Setup (настройка акустической системы) и нажмите кнопку для перехода на третий уровень. Будет выделена надпись "Выбрать".
4. Нажмите кнопку SELECT/ENTER, после этого появится меню настройки акустической системы 5.1.

5. С помощью кнопок / выберите требуемый динамик.
6. Отрегулируйте его параметры, используя кнопки / / / .
7. Нажмите SELECT/ENTER для подтверждения выбора. После этого будет выполнен возврат в предыдущее меню.

Акустическая система

Выберите АС, параметры которой вы хотите настроить. [Фронтальная АС (левая), Фронтальная АС (правая), Центральная АС, Сабвуфер, Тыловая АС (левая) или Тыловая АС (правая).]

Размер

Так как настройки акустической системы являются постоянными, вы не можете их изменить.

Громкость

Для регулировки уровня (от -5 до 5 дБ) выбранной АС используйте кнопки / .

Дистанция

После подключения активной акустической системы к вашему аппарату требуется настройка расстояния, которая позволяет установить для АС дистанцию, которую проходит звук, прежде чем достичь установленную позицию слушателя. Это обеспечивает одновременное поступление звука к слушателю от каждой АС. Для регулировки расстояния до выбранной АС используйте кнопки / .

Тест

Для проверки каждой акустической системы выберите «All» (Все).

Отрегулируйте громкость для согласования громкости тестовых сигналов из памяти системы.

(Если размер в списке Front L/R speaker настроен на "Large", это означает что subwoofer не доступен)

Передние л. → Центр → Передние пр. → Задние пр. → Задние л. → Сабвуфер

Отрегулировать громкость можно во время действия тестового тона, сначала используя кнопки / для выбора параметра Volume (громкость) или Speaker (АС), а затем с помощью кнопок / настроить громкость или АС так, чтобы громкость всех АС казалась одинаковой из позиции слушателя.

Контроль динамического диапазона (DRC) **DVD**

Благодаря цифровой технологии звука DVD формат позволяет услышать звуковое сопровождение видеозаписи в наиболее близкой к оригиналу форме. Однако иногда может потребоваться ограничить динамический диапазон звукового сопровождения (разницу между наиболее громкими и наиболее тихими участками). Это позволяет прослушивать звуковое сопровождение при низком уровне звука без искажений. Режим DRC включает эту функцию.

Голос **DVD**

Установите Vocal в положение On при проигрывании многоканальных DVD дисков караоке. Каналы караоке будут подмешиваться к обычным стереоканалам.

Перед началом работы

БЛОКИРОВКА



Рейтинг **DVD**

Некоторые фильмы содержат сцены, которые не подходят для просмотра детьми. Многие из этих дисков содержат информацию родительского контроля, которая применяется ко всему диску или к определенным сценам на диске. В зависимости от страны фильмы и сцены имеют рейтинг от 1 до 8. Некоторые диски в качестве альтернативы предоставляют более приемлемые сцены.

Функция родительского контроля позволяет блокировать доступ к сценам, рейтинг которых ниже введенного вами значения. Таким образом, можно предотвратить просмотр детьми материала, который вы сочли для них непригодным.

1 Выберите “Рейтинг” в меню БЛОКИРОВКА, а затем нажмите кнопку **▶**.

2 Чтобы получить доступ к рейтингу, паролю и коду страны, вы должны ввести заданный вами защитный код из четырех знаков.

Если вы еще не ввели защитный код, система предложит вам сделать это.

Введите код из четырех знаков и нажмите SELECT/ENTER. Введите его еще раз и нажмите SELECT/ENTER для проверки. Если вы ошиблись до нажатия SELECT/ENTER, нажмите кнопку CLEAR.

3 Выберите рейтинг от 1 до 8 с помощью кнопок **▲/▼**.

Рейтинг 1-8: Рейтинг “единица” (1) имеет максимальное количество ограничений, а рейтинг “восемь” (8) является наименее ограничивающим.

Открыть

При выборе разблокировки родительский контроль будет выключен, и диски будут воспроизводиться полностью без ограничений.

N Примечания:

Если вы установили для аппарата определенный рейтинг, будут воспроизводиться все сцены дисков с таким же или меньшим рейтингом. Сцены с более высоким рейтингом воспроизводиться не будут, если только на диске нет альтернативной сцены. Альтернативная сцена должна иметь такой же или меньший рейтинг. Если допустимые альтернативные сцены не найдены, воспроизведение останавливается. Чтобы воспроизвести такой диск, вы должны ввести пароль из четырех знаков или изменить уровень рейтинга.

4 Нажмите SELECT/ENTER, чтобы подтвердить ваш выбор рейтинга, а затем нажмите SETUP, чтобы выйти из меню.

Пароль

Вы можете ввести или изменить пароль.

1. Выберите “Пароль” в меню БЛОКИРОВКА и нажмите кнопку **▶**.
2. Выполните шаг 2, как показано слева (Рейтинг). Будет выделен элемент “Изменить” или “Новый”.
3. Введите новый код из четырех символов, а затем нажмите SELECT/ENTER. Введите его еще раз для проверки.
4. Нажмите SETUP, чтобы выйти из меню.

Если вы забыли ваш защитный код

Если вы забыли ваш защитный код, вы можете очистить его, выполнив следующую процедуру.

- 1 Введите 6-значное число «210499» в установочном меню и защитный код будет сброшен.
- 2 Введите новый код, как рассмотрено выше.

N Примечание

Если на экране телевизора появится “ INPUT PASSWD ■■■■■ ” нажмите кнопку STOP (■) и затем кнопку SETUP, чтобы перейти в Главное Меню.

Код страны **DVD**

Введите код страны / области, стандарты которой использовались для оценки DVD-видеодиска. Список кодов приведен в справочном разделе.

1 Выберите “Код страны” в меню БЛОКИРОВКА, а затем нажмите **▶**.

2 Выполните шаг 2, как показано слева (Рейтинг).

3 Выберите первый символ с помощью кнопок **▲/▼**.

4 Переместите курсор с помощью кнопки **▶** а затем выберите второй символ с помощью кнопок **▲/▼**.

5 Нажмите SELECT/ENTER, чтобы подтвердить ваш выбор кода страны.

Перед началом работы

ДРУГИЕ

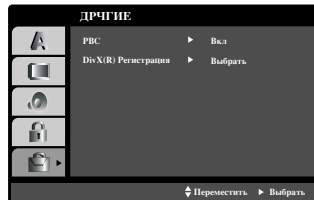

RVC (Контроль воспроизведением)

Контроль воспроизведением обеспечивает особые характеристики управления, которые предусмотрены на некоторых дисках. Выбрать [Выкл] для использования этой особенности.

DivX(R) Регистрация

Регистрационный код технологии цифрового управления правами (Digital Right Management, DRM) DivX можно отобразить только для принадлежащего Вам устройства.

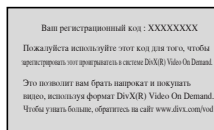

Регистрационный код используется для служебного агента видео по требованию (Video-On-Demand, VOD). Вы можете приобрести или взять напрокат зашифрованный файл с фильмом.

Примечания:

Если берете напрокат файл VOD формата DivX, есть несколько показанных ниже настроек ограничений просмотра.

- Отображается количество изображений, которое Вы можете просмотреть в файле.

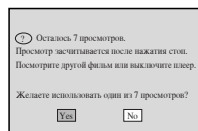

- Истекает срок сдачи напрокат.

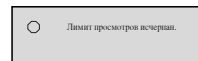

- Отображается ошибка авторизации.

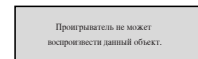

Использование DVD

Воспроизведение DVD

Настройка воспроизведения

- Включите телевизор и выберите видеовход, соответствующий музыкальный центр.
- Акустическая система: Включите аудиосистему и выберите вход, через который она подключена к центру.

- 1** Нажмите кнопку **OPEN/CLOSE** чтобы открыть отделение для диска.
- 2** Вставьте диск в отделение тыльной стороной вверх.
- 3** Нажмите кнопку **OPEN/CLOSE**, чтобы закрыть отделение для диска.
Автоматически начнется воспроизведение. Если воспроизведение не начинается, нажмите **PLAY**.
В некоторых случаях на экране появляется меню диска.

T При появлении меню диск

При загрузке DVD содержащего меню, на экране автоматически появляется меню диска.

DVD

Выберите раздел или главу при помощи кнопок **▲ / ▼ / ◀ / ▶** и нажмите **SELECT/ENTER** для начала воспроизведения. Нажмите **TITLE** или **MENU**, чтобы отобразить меню снова.

N Примечания

- Если включена функция родительского надзора и диск имеет недопустимый рейтинг, необходимо ввести 4-значный код для авторизации диска (см. раздел «БЛОКИРОВКА», на странице 12).
- DVD-диск может содержать код региона. Проигрыватель не будет воспроизводить диски другого региона. Код региона для данного аппарата 5.

Основные возможности

N Примечание

Если не указано обратное, все описанные операции выполняются при помощи пульта дистанционного управления. Некоторые операции могут быть выполнены при помощи меню настроек.

Переход к другому разделу **DVD**

Если на диске имеется несколько заголовков, вы можете выбрать другие заголовки/группы. В режиме остановки воспроизведения нажмите кнопку **DISPLAY** (отображение), а затем соответствующую цифру (0-9), либо переместитесь к другим заголовку/группе с помощью кнопок **◀ / ▶**. Вы можете начать воспроизведение записи, соответствующей любому заголовку, введя номер заголовка в режиме остановки воспроизведения.

Переход к другим CHAPTER (разделу)/ TRACK (дорожке) **DVD** **DivX**

Если запись на диске включает в себя несколько разделов, либо диск имеет несколько дорожек, вы можете выбрать другие раздел/дорожку, как показано ниже:

- Для выбора следующих раздела/дорожки или для возврата к началу текущих раздела/дорожки в процессе воспроизведения быстро нажмите кнопку **SKIP** (пропуск) **◀◀** или **▶▶**.
- Дважды быстро нажмите кнопку **SKIP** **◀◀** для перехода к предыдущим разделу /дорожке.
- Для непосредственного перехода к какому-либо разделу во время воспроизведения DVD нажмите кнопку **DISPLAY**, а затем с помощью **▲ / ▼** выберите значок раздела/дорожки. После этого введите номер раздела/дорожки, либо используйте **◀ / ▶**.

Поиск **DVD** **DivX**

- 1 При воспроизведении нажмите **◀◀** или **▶▶**. Аппарат перейдет в режим «SEARCH» (поиск).
- 2 Для выбора желаемой скорости последовательно нажимайте **◀◀** или **▶▶**.
DVD: X2, X4, X8, X16, X100
DivX: X2, X4, X8, X16
- 3 Для выхода из режима «SEARCH» (поиск) нажмите кнопку «PLAY» (воспроизведение).

Показ неподвижного изображения и покадровое воспроизведение **DVD** **DivX**

- 1 В процессе воспроизведения нажмите кнопку **PAUSE/STEP** на блоке дистанционного управления. Проигрыватель переключится в режим паузы.
- 2 Повторное нажатие кнопки **PAUSE/STEP** в режиме паузы позволяет просматривать изображение по кадрам.
- 3 Для выхода из режима замедленного воспроизведения нажмите кнопку «PLAY» (воспроизведение).

Замедленное воспроизведение **DVD**

- 1 Во время воспроизведения нажмите кнопку «PAUSE/STEP» (пауза/шаг) на пульте дистанционного управления. Проигрыватель переключится в режим паузы.
- 2 Для выбора желаемой скорости пользуйтесь клавишами **◀◀/▶▶**: **◀◀** 1/2, **◀◀** 1/4, **◀◀** 1/8 или **◀◀** 1/16 [(назад) – только DVD] или **▶▶** 1/2, **▶▶** 1/4, **▶▶** 1/8 или **▶▶** 1/16 (вперед).
- 3 Для возврата к нормальному воспроизведению нажмите кнопку «PLAY» (воспроизведение).

N Примечание.

Для диска видео CD замедленное воспроизведение в обратном направлении неприменимо.

Использование DVD

Основные возможности (продолжение)

Повтор **DVD** **DivX**

Возможны следующие режимы воспроизведения: title (запись по заголовку)/ chapter (раздел) /all (все) /track (дорожка).

Чтобы выбрать желаемый режим повтора нажмите во время воспроизведения кнопку REPEAT (повтор).

DVD-видео диски - Повтор раздела/записи по заголовку/ откл. повтора

- Chapter: повторяется текущий раздел.
- Title: повторяется запись, соответствующая текущему заголовку.
- Выкл.: отсутствие повторного воспроизведения.

DivX - Повтор дорожки/всего содержимого/откл. повтора

- Track: повторяется текущая дорожка
- All (все): повторяются все дорожки на диске.
- выкл.: отсутствие повторного воспроизведения.

Повтор A-B **DVD**



Чтобы воспроизвести повторно произвольную часть раздела:

- 1 Нажмите кнопку A-B в начальной точке.
На экране телевизора ненадолго появится значок "A -".
- 2 Нажмите кнопку A - B снова в конечной точке.
На экране телевизора ненадолго появится значок "A - B", после чего начнется повторное воспроизведение последовательности.
- 3 Чтобы отменить повторное воспроизведение, нажмите кнопку A-B.

Поиск по времени воспроизведения

DVD





Эта функция позволяет начать воспроизведение по определенному времени от начала диска.

- 1 Нажмите кнопку DISPLAY во время воспроизведения.
На экране появится экранное меню.
В окне Time Search показано время от начала текущего диска.
- 2 В течение 10 секунд выделите значок Time Search экранного меню при помощи кнопок  / .
- 3 В течение 10 секунд введите начальное время при помощи цифровых кнопок. Введите часы, минуты и секунды.
В случае ошибки ввода нажмите кнопку CLEAR, чтобы отменить ввод. После этого введите корректные значения.
- 4 В течение 10 секунд нажмите кнопку SELECT/ENTER чтобы подтвердить введенное время.
При вводе некорректного значения аппарат продолжит воспроизведение с текущей позиции.

Другие функции DVD **DVD**

Проверка содержимого DVD дисков:

Меню

DVD диски могут содержать меню для доступа к дополнительным возможностям. Для вывода меню диска на экран нажмите MENU. После этого выберите нужный пункт меню при помощи цифровых кнопок. Можно также выделить нужный пункт при помощи кнопок  /  /  /  и нажать SELECT/ENTER.

Меню раздела **DVD**

- 1 Нажмите кнопку TITLE.
Если текущий раздел содержит меню, на экране появится меню раздела. В противном случае на экране появится меню диска.
- 2 Меню раздела может содержать список углов камеры, языков звукового сопровождения и субтитров и глав данного раздела.
- 3 Чтобы убрать меню с экрана, нажмите кнопку TITLE еще раз

Меню диска **DVD**

Нажмите кнопку MENU.
На экране появится меню диска.

Изменение языка звукового сопровождения

DVD

Для выбора другого языка звукового сопровождения нажимайте кнопку AUDIO во время воспроизведения.

Субтитры **DVD**

Для выбора другого языка субтитров нажимайте кнопку SUBTITLE во время воспроизведения.

Примечание

Если на экране появляется значок , данная возможность не поддерживается DVD диском.

Использование DVD

Другие функции DVD **DVD**

Выбор системы

Необходимо выбрать тип системы, соответствующий вашему телевизору. Если на дисплее горит индикатор NO DISC, нажмите кнопку **HP/STEP** на передней панели и удерживайте ее не менее 5 секунд для переключения системы (PAL, NTSC, или AUTO).

- Если выбранная система не соответствует системе телевизора, передача цветов может быть нарушена.

AUTO: Используется при подключении DVD-плеера к универсальному телевизору.

NTSC: Используется при подключении DVD-плеера к телевизору NTSC.

PAL: Используется при подключении DVD-плеера к телевизору PAL.

Память последней настройки **DVD**

Аппарат запоминает последний фрагмент последнего диска, который вы просматривали. Установки хранятся в памяти даже при снятом диске и при выключенном питании аппарата. При загрузке диска, для которого в памяти имеются уже занесенные туда ранее установки, они будут использованы автоматически.

N Примечания

- Установки хранятся в памяти и могут использоваться в любое время.
- Если вы выключали аппарат до того, как начать воспроизведение эти установки будут потеряны.

Хранитель экрана

Если вы оставите DVD-плеер в режиме Stop, примерно через 5 минут на экране появится хранитель экрана. Примерно через 5 минут работы хранителя экрана аппарат автоматически выключится.

Использование аудио CD и дисков MP3/WMA

Воспроизведение аудио CD и MP3/WMA дисков **CD** **MP3** **WMA**

Система поддерживает воспроизведение файлов MP3/WMA, записанных на дисках CD-ROM, CD-R или CD-RW.

Аудиодиски

После установки аудиодиска на телевизионном экране появляется меню. Нажимая кнопки **▲/▼**, выберите требуемую дорожку, а затем нажмите **PLAY** или **SELECT/ENTER**, начнется воспроизведение.



MP3 / WMA

1. С помощью кнопок **▲/▼** выберите каталог и нажмите **SELECT/ENTER** для просмотра его содержимого.
2. Нажимая кнопки **▲/▼**, выберите требуемую дорожку, а затем нажмите **PLAY** или **SELECT/ENTER**. Начнется воспроизведение.



N Примечание

- Если вы находитесь в списке файлов меню MP3/WMA и желаете вернуться в список каталогов, с помощью кнопки **▲/▼** выделите **▲** и нажмите **ENTER**.
- Для перехода на предыдущую страницу нажмите **MENU**.
- На диске, содержащем файлы в форматах MP3/WMA и JPEG, можно переключаться между меню MP3/WMA и JPEG. Нажмите на кнопку «TITLE» (заголовок) и на слово MP3/WMA или JPEG в верхней части подсвеченного меню. После чего для выбора MP3/WMA или JPEG воспользуйтесь кнопками **▲/▼**, затем нажмите «SELECT/ENTER» (выбор/ввод).

Пауза **CD** **MP3** **WMA**

- 1 Нажмите кнопку **PAUSE/STEP** во время воспроизведения.
- 2 Чтобы вернуться к обычному воспроизведению снова нажмите кнопку **PLAY** или **PAUSE/STEP**.

Переход к другой дорожке **CD** **MP3** **WMA**

- Чтобы перейти к следующей дорожке или вернуться к началу текущей дорожки нажмите и отпустите кнопку **⏪** или **⏩** во время воспроизведения.
- Для перехода к предыдущей дорожке дважды нажмите кнопку **⏪**.
- В случае использования аудио компакт-диска, чтобы перейти прямо на другой номер дорожки, введите во время воспроизведения номер дорожки цифровыми кнопками (0-9).

Использование аудио CD и дисков MP3/WMA

Повтор дорожки/всего/выкл

CD MP3 WMA

Вы можете воспроизвести одну дорожку/все дорожки на диске.

- Во время воспроизведения диска нажмите кнопку REPEAT (повтор). Появится значок повтора.
- Нажимая кнопку REPEAT, выберите требуемый режим повтора.
 - Track (дорожка): повторяется текущая дорожка
 - All (все): повторяются все дорожки на диске.
 - Off (выкл.) (нет отображения): отсутствие повторного воспроизведения.

Поиск CD MP3 WMA

- При воспроизведении нажмите кнопку ◀◀ или ▶▶. Аппарат перейдет в режим поиска.
- Для выхода из режима «SEARCH» (поиск) нажмите кнопку «PLAY» (воспроизведение).

Совместимость дисков MP3 / WMA с данным аппаратом ограничена и определяется следующим:

- Частота дискретизации: в диапазоне 32 - 48 кГц (MP3), в диапазоне 24 - 48 кГц (WMA)
- Скорость передачи данных в битах: в диапазоне 32 - 320 кбит/сек (MP3), 40 - 192 кбит/сек (WMA)
- Аппарат не способен считывать файлы MP3/WMA с расширением, отличающимся от ".mp3" / ".wma".
- Физическим форматом CD-R должен быть ISO 9660
- Если файлы MP3 / WMA записывались с использованием программного обеспечения, не создающего файловую систему (напр., Direct-CD), файлы MP3 / WMA не смогут быть воспроизведены. Рекомендуется использовать программу Easy-CD Creator, создающую файловую систему ISO 9660.
- Имена файлов должны состоять максимум из 8 символов и должны включать в себя расширение .mp3 или .wma.
- Они не должны содержать специальных символов, таких как / ? * : " < > | и т.д.
- Общее количество файлов на диске должно быть меньше чем 999.

Для получения оптимального качества воспроизведения на данном DVD-плеере требуется, чтобы диски и записи отвечали определенным техническим стандартам. Записанные DVD автоматически приводятся в соответствие с этими стандартами. Существует множество различных форматов записываемых дисков (включая CD-R, содержащий файлы MP3 или WMA), поэтому для гарантии совместимости при воспроизведении необходимо выполнение определенных предварительных условий (см. выше).

Потребители должны помнить, что для получения (скачивания) файлов и музыки в формате MP3 / WMA через Интернет требуется разрешение. Наша компания не обладает правами на выдачу такого разрешения. Разрешение может быть получено только у владельца авторского права.

Воспроизведение по программе CD MP3 WMA

Данная функция позволяет сохранить порядок любимых дорожек на данном диске в памяти аппарата. В программе может быть 300 дорожек (аудио CD/MP3/WMA).

1 Вставьте диск.

Для аудиодисков или дисков MP3/WMA: Появляется меню аудиодиска или диска MP3/WMA, показанное ниже.



Меню аудиодиска(Audio CD) Меню диска MP3/WMA

2 Выберите дорожку из списка (List).

- Нажмите кнопку PROGRAM. Либо выберите значок "Добавить", а затем нажмите SELECT/ENTER для перемещения выбранной дорожки (трека) в список программы. Повторите данные действия для занесения в список других дорожек.

Примечание

Вы можете добавить в программу все дорожки на диске. Выберите значок "Доб. все" и нажмите кнопку SELECT/ENTER.

4 Выберите из списка программы дорожку, с которой вы желаете начать воспроизведение.

Совет

Для перехода на предыдущую страницу нажмите MENU.

- Для начала воспроизведения нажмите PLAY или SELECT/ENTER. Воспроизведение будет выполняться в том порядке, в котором вы запрограммировали дорожки, а в окне дисплея появится сообщение "PROG.". После однократного проигрывания всех дорожек из списка программы воспроизведение прекратится.

Повтор запрограммированных дорожек

Вы можете проигрывать запись на диске по заголовку/разделу/дорожке/все записи на диске.

- Во время воспроизведения диска нажмите REPEAT. Появится значок повтора.
- Нажимая REPEAT, выберите требуемый режим повторения.
 - TRACK (дорожка): повторяется текущая дорожка
 - ALL (все): повторяются все дорожки из запрограммированного списка.
 - Off (выкл.) (нет отображения): отсутствие повторного воспроизведения.

Удаление дорожки из списка программы

- С помощью кнопок ▲/▼/◀/▶ выберите дорожку, которую вы хотите удалить из запрограммированного списка.
- Нажмите кнопку CLEAR. Либо выберите значок "Удалить", а затем нажмите SELECT/ENTER для удаления выбранной дорожки из списка. Повторите данные действия для стирания других дорожек из списка.

Удаление всего списка программы

Выберите "Удал. все", а затем нажмите SELECT/ENTER. Вся программа воспроизведения для диска будет стерта.

Примечание

Программы также стираются после удаления диска.

Для окончания нормального воспроизведения из запрограммированного воспроизведения

Выберите дорожку из списка, затем нажмите «SELECT/ENTER». Из окна дисплея исчезнет надпись «PROG».

Работа с дисками JPEG

Просмотр диска JPEG **JPEG**

Данный аппарат поддерживает диски с файлами JPEG. Перед использованием дисков JPEG прочитайте примечания о файлах JPEG справа.

- 1 Вставьте диск и закройте крышку.
Просмотр диска JPEG.

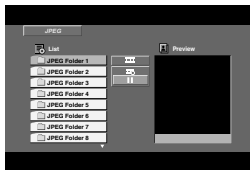

- 2 Выделите папку при помощи **▲/▼** и нажмите **SELECT/ENTER**.

Появится список файлов в папке.

T Совет

Если Вы находитесь в списке файлов и желаете возвратиться в перечень оглавлений, используйте кнопки **▲/▼** на пульте дистанционного управления, чтобы подсветить значок "☰" и нажмите кнопку «SELECT/ENTER» для возврата к предыдущему экранному меню.

- 3 Для просмотра конкретного файла выделите его при помощи **▲/▼** и нажмите **SELECT/ENTER** или **PLAY**.

Если для параметра Speed (скорость показа) не выбрано значение Off (выкл.), будет запущен показ слайдов, начиная с выбранного вами файла.

При просмотре файла вы можете нажать кнопку STOP (■) для перехода в предыдущее меню (меню JPEG).

T Совет

- Для перехода на предыдущую страницу нажмите MENU.
- Существуют четыре варианта скорости просмотра слайдов: **☰** :> (Slow) (медленная), >>> (Normal) (нормальная), >>>> (Fast) (быстрая) и II (Off) (отключено).
Скорость подсвечивается клавишами **▲/▼/◀/▶**. Затем клавишами **◀/▶** выбираете желаемый вариант и нажимаете «SELECT/ENTER» (выбор/ввод).
- Когда выбран вариант скорости «Off» (отключено), показ слайдов невозможен.

Показ слайдов

Подсветите пункт **☰** «Slide Show» (показ слайдов) клавишами **▲/▼/◀/▶**, затем нажмите «SELECT/ENTER» (выбор/ввод).

Переход к другому файлу

Для перехода к следующему или предыдущему файлу во время просмотра изображения однократно нажмите клавишу **◀◀** или **▶▶**.

Показ неподвижного изображения

- 1 В процессе показа слайдов нажмите PAUSE/STEP.
После этого плеер перейдет в режим паузы.
- 2 Для возврата в режим показа слайдов нажмите PLAY или снова PAUSE/STEP.

Совместимость дисков JPEG с данным аппаратом ограничена и определяется следующим:

- В зависимости от размеров и числа файлов JPEG DVD-плееру может потребоваться значительное количество времени для считывания содержимого диска. Если на экранном меню ничего не отображается в течение нескольких минут, это может означать, что некоторые файлы очень велики — уменьшите разрешение файлов JPEG до размера менее 5 мегапикселей (2760 x 2048 пикселей) и создайте новый диск.
- Общее число файлов и каталогов на диске должно быть меньше 999.
- Некоторые диски могут оказаться несовместимыми с аппаратом вследствие другого формата записи или из-за состояния диска.
- При компоновке компакт-диска убедитесь, что все выбранные файлы имеют расширения ".jpg".
- Если файлы имеют расширения ".jpe" или ".jpeg", переименуйте их в файлы ".jpg".
- Данный аппарат не способен считывать файлы с именами без расширения ".jpg", даже если эти файлы отображаются как файлы изображений JPEG в Windows Explorer (проводнике).

Работа с диском формата DivX

Устройство может воспроизводить файлы DivX.

- 1** Вставьте диск и закройте дископриемник.
На телевизионном экране появится меню DivX.

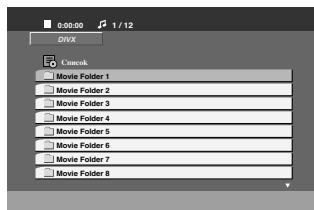

- 2** Выберите заголовок кнопками **▲** / **▼** и нажмите «SELECT/ENTER» (выбор/ввод) для просмотра содержания.

T Совет

Если Вы находитесь в списке файлов и желаете возвратиться в перечень оглавлений, используйте кнопки **▲** / **▼** на пульте дистанционного управления, чтобы подсветить значок " " и нажмите кнопку «SELECT/ENTER» для возврата к предыдущему экранному меню

- 3** Для просмотра конкретного файла выделите его при помощи **▲** / **▼** и нажмите SELECT/ENTER или PLAY.
Начнется воспроизведение.

N Примечание

- Каждый раз перед воспроизведением файла DivX выбирайте режим «SUBTITLE ON» (включение субтитров) нажатием на файл субтитров.
- Если субтитры в файле более чем на двух языках, доступны только исходные субтитры.

Отображение **DivX**

Нажмите во время воспроизведения DISPLAY (отображение).
На экране телевизора будет отображено общее

Совместимость диска DivX с данным проигрывателем ограничивается следующими условиями:

- Возможное значение разрешения файла DivX - менее 720x576 (W x H) пикселей.
- Отображаются 20-40 символов имени файла субтитров DivX (зависит от языка).
- Если код не возможно воспроизвести в файле DivX, на дисплее может появиться символ " _".
- Если число кадров превышает 30 за 1 секунду, режим работы данного устройства может быть нарушен.
- Если видео- и аудиоданные записанного файла не чередуются, то выводятся или видео- или аудиоданные.
- Если файл записан с GMC, устройство поддерживает некоторые из 1-точечных уровней записи.
* GMC?
GMC – это сокращение от Global Motion Compensation (универсальная компенсация движения изображения). Это инструмент кодирования, указанный в стандарте MPEG4. Некоторые кодеры MPEG4, как DivX или Xvid, имеют данную опцию. Существуют разные уровни GMC-кодирования, которые обычно называются одноточечная, двухточечная или трехточечная GMC.

Воспроизводимые файлы DivX с расширениями

- ".srt ", ".smi ", ".sub "

Воспроизводимый файл DivX

- ".avi ", ".mpg ", ".mpeg "

Воспроизводимый формат Codec

- "DIVX3.xx ", "DIVX4.xx ", "DIVX5.xx ", "XVID ", "MP43 ", "3IVX ", "MP42 "

Воспроизводимый аудиоформат

- "AC3 ", "DTS ", "PCM ", "MP3 ", "WMA "
 - Частота дискретизации: в пределах 32 - 48 кГц (MP3), в пределах 24 - 48 кГц (WMA)
 - Скорость передачи данных: в пределах 32 - 320 кбит/с (MP3), 40 - 192 кбит/с (WMA)

Использование КАРАОКЕ

Подключив микрофон к аппарату, вы сможете пользоваться КАРАОКЕ (петь под аккомпанимент). Для этого подойдет любой диск со стерео записью, даже если он не предназначен для КАРАОКЕ. Просто приглушите громкость фонограммы.

Основы использования караоке

- 1** Убедитесь, что аппарат подключен.
(См. стр. 6-7).
- 2** Включите телевизор (или усилитель) и аппарат караоке и включите соответствующий режим на телевизоре.
- 3** Нажмите клавишу **▲ OPEN/CLOSE** (открыть/закрыть CD) чтобы открыть лоток и вставьте прилагаемый диск караоке этикеткой вверх.
- 4** Нажмите кнопку **▲ OPEN/CLOSE** чтобы закрыть отделение для диска.

[Экран телевизора]

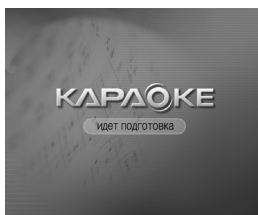

- 5** Включите питание беспроводного микрофона или подключите микрофон к гнезду MIC 1 или MIC 2.
- 6** Выберите номер композиции при помощи кнопок с цифрами.
Для отмены выбранной мелодии нажмите CLEAR.
- 7** Нажмите кнопку PLAY.
Начнется воспроизведение выбранной мелодии.
Пойте в микрофон под аккомпанимент.
По окончании мелодии воспроизведение автоматически прекращается и появляется метка.

N Примечание

При воспроизведении DivX файлов отсоедините микрофоны.

Дополнительные возможности караоке

Возврат

Возвращает в предыдущее меню.

Нажмите кнопку RETURN.

N Примечание

Если предыдущего меню нет (вы находитесь в первом меню), выполнить эту функцию не удастся.

Настройка громкости микрофона

Чтобы увеличить или уменьшить уровень сигнала микрофона, используйте кнопки (MIC VOL. **▼** / **▲**) на ПДУ (0~15).

Настройка эффекта ЭХА (реверберации)

Если хотите, вы можете вызвать эффект эха при использовании микрофонов.

Чтобы увеличить или уменьшить громкость функции эха, используйте (ECHO VOL. **▼** / **▲**) на ПДУ (0~15).

Выбор тональности

Вы можете изменять тональность мелодии соответственно диапазону вашего голоса.

Тональность меняется в диапазоне 13 шагов (6 вверх, 6 вниз, плюс оригинальная тональность).

- Выбранная тональность отобразится на дисплее.

Несколько раз подряд нажмите KEY CONTROL(b/#) на пульте ДУ или поверните ручку KEY CONTROL (b/#), выбрав тональность, подходящую вашим вокальным данным.

- Чтобы понизить тональность с интервалом в полтона нажимайте во время воспроизведения кнопку KEY CONTROL (b).
- Чтобы повысить тональность с интервалом в полтона нажимайте во время воспроизведения кнопку KEY CONTROL (#).
- Для возврата в оригинальную тональность нажимайте кнопки (b/#), пока не появится значок «b/#».

Использование КАРАОКЕ

Программирование на ходу

Если вы знаете, какой должна быть следующая мелодия, вы можете выбрать ее заранее, чтобы не пришлось ждать смены дорожки.

1 В режиме воспроизведения диска караоке клавишами цифровой клавиатуры задайте номер желаемой мелодии.

На экране телевизора появится номер мелодии.

2 Нажмите PROGRAM.

Выбранная мелодия заказана.

3 Повторите шаги 1-2.

Вы можете запрограммировать 8 песен

Примечание

Как только закончится одна из песен, автоматически начнется воспроизведение следующей.

Отмена заказанной песни

Нажимая CLEAR, вы отмените песни одну за другой.

Отмена или замена неправильно выбранной песни

При помощи кнопки PROGRAM перейдите к нужной мелодии и нажмите CLEAR для удаления заказанной песни.

Мужской/женский голос

Если вы хотите спеть песню в тональности, более подходящей для мужчины или для женщины, нажмите кнопку MALE(♂)/FEMALE(♀), которая переключает соответствующие режимы.

Смена темпа

Эта функция позволяет замедлить или ускорить темп мелодии.

- Во время пения несколько раз нажмите TEMPO + для ускорения.
- Во время пения несколько раз нажмите TEMPO - для замедления.

Функция тени

Если заголовок видеодиска накладывается на слова песни, они могут быть не видны. В этом случае нажмите кнопку SHADOW.

- Субтитры будут выделены на фоне изображения тени.

МЕНЮ воспроизведения Караоке

Подготовка

В режиме караоке нажмите клавишу «MENU» (меню). На экране появится основное меню.

Главное МЕНЮ (на экране телевизора)

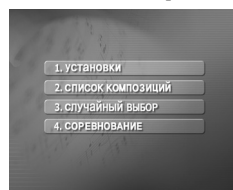

Установки (УСТАНОВКИ)

1 Клавишами ▲▼ в основном меню выберите пункт «Установки». **1. УСТАНОВКИ**.

2 Клавишами ◀▶ выберите желаемый пункт и нажмите «SELECT/ENTER» (выбор/ввод).



Баллы вкл/выкл (1. БАЛЛЫ Вкл Выкл)

Вкл: По окончании песни появятся начисленные баллы.

Для отмены выберите **Выкл**.

Фанфары вкл/выкл (2. ФАНФАРЫ Вкл Выкл)

Вкл: Фанфары звучат по окончании пения.

Для отключения выберите **Выкл**.

Текст песни вкл/выкл (3. ТЕКСТ ПЕСНИ Вкл Выкл)

Вкл: Во время пения выбранной мелодии на телевизионном экране появляется текст песни.

Для отмены выберите **Выкл**.

Бэк-вокал вкл/выкл (4. БЭК-ВОКАЛ Вкл Выкл)

Вкл: Во время пения выбранной мелодии слышен бэк-вокал.

Для отмены выберите **Выкл**.

Примечание

Для возвращения в основное меню нажмите клавишу «MENU» или «RETURN» (возврат).

Использование КАРАОКЕ

Список композиций (СПИСОК КОМПОЗИЦИЙ)

1. РОССИЙСКИЕ ПЕСНИ и 2. ЗАРУБЕЖНЫЕ ПЕСНИ

1 Выберите **2. СПИСОК КОМПОЗИЦИЙ** клавишами в **▲ / ♥** основном меню.

На экране телевизора появится меню «Российские песни», «Зарубежные песни» и «Классическая музыка».

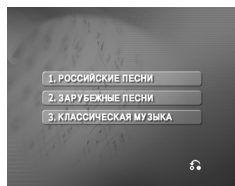

2 Выберите **1. РОССИЙСКИЕ ПЕСНИ** или **2. ЗАРУБЕЖНЫЕ ПЕСНИ** клавишами **▲ / ♥** и нажмите «SELECT/ENTER» (выбор/ввод).

На телевизионном экране появится «Список песен» и «Список исполнителей».

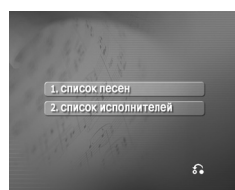

Список песен (1. СПИСОК ПЕСЕН)

1 Выберите **1. СПИСОК ПЕСЕН** и первую из желаемых песен кнопками **▲ / ♥**, затем нажмите «SELECT/ENTER» (выбор/ввод).

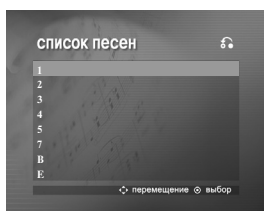

2 Кнопками **▲ / ♥** выберите название желаемой песни и нажмите «SELECT/ENTER» (выбор/ввод).



Список исполнителей (2. СПИСОК ИСПОЛНИТЕЛЕЙ)

1 Выберите **2. СПИСОК ИСПОЛНИТЕЛЕЙ** и первого из желаемых исполнителей кнопками **▲ / ♥** в «Списке исполнителей», затем нажмите «SELECT/ENTER» (выбор/ввод).

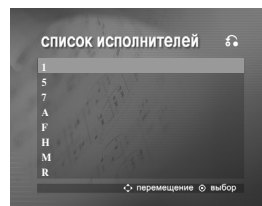

2 Кнопками **▲ / ♥** выберите желаемого исполнителя и нажмите «SELECT/ENTER» (выбор/ввод).

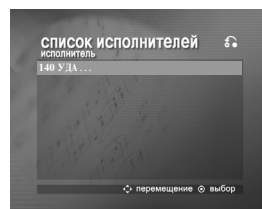

3 Кнопками **▲ / ♥** выберите название песни желаемого исполнителя и нажмите «SELECT/ENTER» (выбор/ввод).



Примечание

- Для перехода к предыдущему режиму кнопками **▲ / ♥** выберите значок **⏪**, затем нажмите «SELECT/ENTER» (выбор/ввод).
- Специальные символы могут не отображаться на экране телевизора.

Использование КАРАОКЕ

Классическая музыка (3. КЛАССИЧЕСКАЯ МУЗЫКА)

- 1** Клавишами **▲** / **▼** выберите **3. КЛАССИЧЕСКАЯ МУЗЫКА** и в меню «Российские песни, зарубежные песни и классическая музыка» нажмите «SELECT/ENTER» (выбор/ввод). На экране телевизора появится «Список композиций» и «Список композиторов».

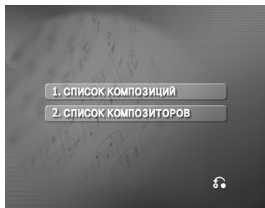

Список композиций (1. СПИСОК КОМПОЗИЦИЙ)

- 1** Выберите **1. СПИСОК КОМПОЗИЦИЙ** и первую из желаемых композиций кнопками **▲** / **▼**, затем нажмите «SELECT/ENTER» (выбор/ввод).

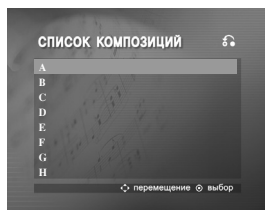

- 2** Кнопками **▲** / **▼** выберите название желаемой композиции и нажмите «SELECT/ENTER» (выбор/ввод).



Список композиторов (2. СПИСОК КОМПОЗИТОРОВ)

- 1** Выберите **2. СПИСОК КОМПОЗИТОРОВ** и первого из желаемых композиторов кнопками **▲** / **▼** в меню «Список классической музыки» и «Список композиторов», затем нажмите «SELECT/ENTER» (выбор/ввод).

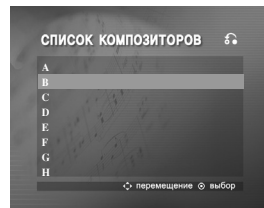

- 2** Кнопками **▲** / **▼** выберите желаемого композитора и нажмите «SELECT/ENTER» (выбор/ввод).

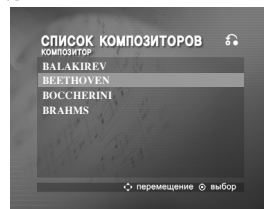

- 3** Кнопками **▲** / **▼** выберите название композиции желаемого автора и нажмите «SELECT/ENTER» (выбор/ввод).



Примечание

Для перехода к предыдущему режиму кнопками **▲** / **▼** выберите значок **⏪**, затем нажмите «SELECT/ENTER» (выбор/ввод).

Использование КАРАОКЕ

Случайный выбор (случайный выбор)

1 Из основного меню кнопками **▲/▼** выберите пункт **1. УСТАНОВКИ**.

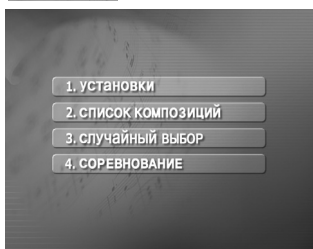

2 Нажмите «SELECT/ENTER» (выбор/ввод) для начала воспроизведения в случайном порядке.

Соревнование (соревнование)

Данная функция дает возможность посоревноваться в пении двум командам - красной и синей.

1 Из основного меню кнопками **▲/▼** выберите пункт **4. СОРЕВНОВАНИЕ**.

Он будет выглядеть вот так.

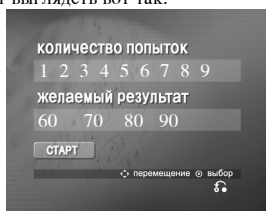

2 Кнопками **▲/▼** выберите пункт **количество попыток**, чтобы выбрать количество, определите одну из кнопок с цифрами от 1 до 9, нажимая кнопки **◀/▶**, а затем нажмите «SELECT/ENTER» (выбор/ввод).

3 Кнопками **▲/▼** выберите пункт **желаемый результат** кнопками **◀/▶** определите одно из значений 60, 70, 80 или 90 успешных баллов, а затем нажмите «SELECT/ENTER» (выбор/ввод).

4 Кнопками **▲/▼** выберите пункт **СТАРТ**, после чего нажмите «SELECT/ENTER» (выбор/ввод). Это выглядит таким образом.



5 Кнопками **▲/▼** выберите желаемое число и нажмите «SELECT/ENTER» (выбор/ввод). Пойте в одиночку под аккомпанемент.

6 Повторите пункты 4-5. Меняйте местами красную и синюю команды.

7 Когда будет достигнута победная цифра, на экране телевизора появится надпись **ПОЗДРАВЛЯЕМ**. Это выглядит таким образом.



8 В зависимости от желания продолжить песенное соревнование кнопками **▲/▼** выберите пункт **1. ДА** или **2. НЕТ**, как показано на приведенном ниже рисунке.

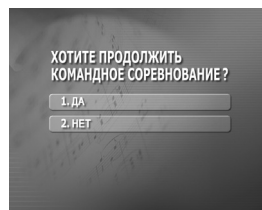

Коды языков

Используйте данный список для выбора языка, необходимого для следующих начальных установок:
Аудио Диск, Титры на диске, Меню на диске.

Язык	Код	Язык	Код	Язык	Код	Язык	Код
Абхазский	6566	Финский	7073	Македонский	7775	Словенский	8376
Афар	6565	Французский	7082	Малагасийский	7771	Сомалийский	8379
Африкаанс	6570	Галицийский	7176	Малайский	7783	Испанский	6983
Албанский	8381	Грузинский	7565	Малайяла	7776	Суданский	8385
Амехарик	6577	Германия	6869	Мальтийский	7784	Суахили	8387
Арабский	6582	Греческий	6976	Маори	7773	Шведский	8386
Армянский	7289	Гренландский	7576	Марати	7782	Тагальский	8476
Ассамский	6583	Гуарани	7178	Молдавский	7779	Таджикский	8471
Азербайджанский	6590	Гуджарати	7185	Монгольский	7778	Тамильский	8465
Бапширский	6665	Хауса	7265	Наури	7865	Татарский	8484
Баскский	6985	Иврит	7387	Непальский	7869	Телугу	8469
Бенгальский; Банга	6678	Хинди	7273	Норвежский	7879	Тайский	8472
Бутани	6890	Венгерский	7285	Ория	7982	Тибетский	6679
Бихари	6672	Исландский	7383	Пенджабский	8065	Тигринья	8473
Бретонский	6682	Индонезийский	7378	Пунгу	8083	Тонго	8479
Болгарский	6671	Интерлингва	7365	Персидский	7065	Турецкий	8482
Бирманский	7789	Ирландский	7165	Польский	8076	Туркменский	8475
Белорусский	6669	Итальянский	7384	Португальский	8084	Тви	8487
Камбоджийский	7577	Японский	7465	Кечуа	8185	Украинский	8575
Каталонский	6765	Яванский	7487	Ретороманский	8277	Урду	8582
Китайский	9072	Канадский	7578	Румынский	8279	Узбекский	8590
Корсиканский	6779	Кашмир	7583	Русский	8285	Вьетнамский	8673
Хорватский	7282	Казахский	7575	Самоа	8377	Волапок	8679
Чехия	6783	Киргизский	7589	Санскрит	8365	Уэльский	6789
Датский	6865	Корейский	7579	Шотландский	7168	Вола	8779
Голландский	7876	Курдский	7585	Сербский	8382	Хоса	8872
Английский	6978	Лаосский	7679	Сербскохорватский	8372	Идиш	7473
Эсперанто	6979	Латвья	7665	Шона	8378	Йоруба	8979
Эстонский	6984	Латышский	7686	Синди	8368	Зулусский	9085
Фарси	7079	Лингальский	7678	Сингалезский	8373		
Фиджи	7074	Литовский	7684	Словацкий	8375		

Коды стран

Выбирайте код страны из данного списка.

Страна	Код	Страна	Код	Страна	Код	Страна	Код
Афганистан	AF	Эфиопия	ET	Малайзия	MY	Саудовская Аравия	SA
Аргентина	AR	Фиджи	FJ	Мальдивские острова	MV	Сенегал	SN
Австралия	AU	Финляндия	FI	Мексика	MX	Сингапур	SG
Австрия	AT	Франция	FR	Монако	MC	Республика Словакия	SK
Бельгия	BE	Германия	DE	Монголия	MN	Словения	SI
Бутан	BT	Великобритания	GB	Марокко	MA	Южная Африка	ZA
Боливия	BO	Греция	GR	Непал	NP	Южная Корея	KR
Бразилия	BR	Гренландия	GL	Нидерланды	NL	Испания	ES
Камбоджа	KH	О-ва Херд и МакДоналд	NM	Антильские острова (гол.)	AN	Шри-Ланка	LK
Канада	CA	Гонконг	HK	Новая Зеландия	NZ	Швеция	SE
Чили	CL	Венгрия	HU	Нигерия	NG	Швейцария	CH
Китай	CN	Индия	IN	Норвегия	NO	Тайвань	TW
Колумбия	CO	Индонезия	ID	Оман	OM	Таиланд	TH
Конго	CG	Израиль	IL	Пакистан	PK	Турция	TR
Коста-Рика	CR	Италия	IT	Панама	PA	Уганда	UG
Хорватия	HR	Ямайка	JM	Парагвай	PY	Украина	UA
Республика Чехия	CZ	Япония	JP	Филиппины	PH	США	US
Дания	DK	Кения	KE	Польша	PL	Уругвай	UY
Эквадор	EC	Кувейт	KW	Португалия	PT	Узбекистан	UZ
Египет	EG	Ливия	LY	Румыния	RO	Вьетнам	VN
Сальвадор	SV	Люксембург	LU	Российская Федерация	RU	Зимбабве	ZW

Устранение возможных неисправностей/Технические характеристики

Проверьте по следующему руководству возможные причины неполадок, прежде чем обращаться в ремонтную мастерскую.

Признак неисправности	Возможная причина	Меры по исправлению
Не включается питание.	• Отсоединен шнур питания.	• Надежно подключите шнур питания к розетке питающей сети.
Питание включается, но аппарат не работает.	• Отсутствует диск.	• Вставьте диск. (Убедитесь, что загорелся индикатор DVD или audio CD в окне дисплея.)
Отсутствует изображение.	• Телевизор не установлен в режим работы с DVD-проигрывателем.	• Установите телевизор в соответствующий режим работы.
	• Плохо подключен видеокабель.	• Надежно подключите видеокабель.
Отсутствует звук.	• Аппаратура, подключенная с помощью кабеля аудиосигнала, не настроена на режим работы с DVD-проигрывателем.	• Выберите для приемника аудиосигнала подходящий режим работы, так чтобы стал слышен звук DVD-плеера.
	• Выключено питание аппаратуры, подключенной с помощью кабеля аудиосигнала.	• Включите аппаратуру, подключенную с помощью кабеля аудиосигнала.
	• Неверно установлены опции AUDIO.	• Правильно установите опции для выхода цифрового аудиосигнала, после чего снова включите аппарат нажатием на кнопку POWER (питание).
Не запускается воспроизведение на аппарате.	• Вставленный диск не пригоден для воспроизведения.	• Установите пригодный для воспроизведения диск. (Проверьте тип диска, систему цветности и код региона.)
	• Включена блокировка (установлен рейтинг)	• Отмените блокировку, либо поменяйте рейтинг.
Пульт дистанционного управления не работает, как требуется.	• Пульт дистанционного управления не направлен на приемник дистанционного управления аппарата.	• Направьте пульт дистанционного управления на приемник дистанционного управления аппарата.
	• Пульт дистанционного управления слишком удален от аппарата.	• Поднесите пульт дистанционного управления поближе к аппарату.

Основные характеристики

Требования к питанию AC 110-240В , 50/60 Гц
Потребляемая мощность14 Вт
Габариты (прибл.)430 X 43 X 260 мм (ш х в х д)
Вес (прибл.)2,3 кг
Рабочая температураот 5 до 35 °С
Рабочая влажностьот 5 до 90 %

Выходы

ВИДЕОВЫХОДРазмах 1 В; 75 Ом активный ноль, разъем RCA x 1
Аудиовыход (оптический)3 В (от пика до пика), 75 Ом, оптический разъем x 1
Аудиовыход (аналоговый)2.0 В скв (1 кГц, 0 дБ), 600 Ом, разъем RCA (L, R)x 1

Система

Лазер . .Полупроводниковый лазер, длина волны 650 нм
Система цветности PAL/NTSC/AUTO
Диапазон частотDVD (PCM 96 кГц): от 8 Гц до 44 кГц
DVD (PCM 48 кГц): от 8 Гц до 22 кГц
CD: от 8 Гц до 20 кГц
Отношение сигнал/шум Более 100 дБ (только на аналоговом выходе)
Коэффициент гармоник Не более 0,008%
Динамический диапазон Не менее 100 дБ (DVD) Не менее 95 дБ (CD)

- Конструкция и технические характеристики могут изменяться без специального уведомления.

Изготовлено по лицензии фирмы Dolby Laboratories. «Dolby», «MLP Looseless» и двойное D являются товарными знаками фирмы Dolby Laboratories. Секретные непубликуемые работы. Авторское право фирмы Dolby Laboratories 1992 - 1997. Все права защищены.

DTS и DTS Digital Surround являются торговыми марками фирмы Digital Theater Systems, Inc.