



PRECAUȚII: PENTRU A REDUCE RISCUL DE ȘOC ELECTRIC, NU SCOATEȚI CAPACUL (SAU PARTEA DIN SPATE). ÎN INTERIOR NU EXISTĂ PIESE CARE POT FI MANIPULATE DE UTILIZATOR. PENTRU LUCRĂRI DE SERVICE ADRESAȚI-VĂ PERSONALULUI CALIFICAT.



Acest fulger cu simbolul săgeții încadrat într-un triunghi echilateral este destinat să alerteze utilizatorul cu privire la prezența unei tensiuni periculoase neizolate în incinta produsului, care ar putea avea o valoare suficientă pentru a constitui un risc de șoc electric.



Semnul de exclamare încadrat într-un triunghi echilateral este destinat să alerteze utilizatorul cu privire la prezența unor instrucțiuni importante de operare și întreținere (service) în documentația care însoțește produsul.

ATENȚIE: PENTRU A REDUCE RISCUL DE INCENDIU SAU ȘOC ELECTRIC, NU EXPUNEȚI ACEST PRODUS ÎNTEMPERILOR SAU UMEZELII.

ATENȚIE: Nu instalați acest echipament într-un spațiu restrâns, cum ar fi o bibliotecă sau un element similar.

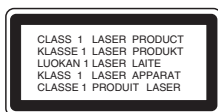

PRECAUȚII:

Acest produs folosește un sistem laser. Pentru a asigura o utilizare corectă a acestui produs, citiți cu atenție acest manual de utilizare și păstrați-l pentru consultări ulterioare. Dacă aparatul necesită lucrări de întreținere, contactați un service autorizat. Folosirea comenzilor, reglajelor sau îndeplinirea altor proceduri decât cele specificate aici pot provoca expuneri periculoase la radiații. Pentru a preveni expunerea directă la razele laser, nu încercați să deschideți incinta. La deschidere sunt radiații laser vizibile. NU PRIVIȚI DIRECT ÎNSPRE RAZE.

Notă:
Marcajul produsului trebuie să se afle pe partea exterioară a aparatului.

PRECAUȚII: Aparatul nu trebuie să vină în contact cu apa (picături sau vărsată), iar pe el nu trebuie așezate obiecte pline cu lichide, cum ar fi vase de flori.

PRECAUȚII cu privire la cablul de alimentare

Pentru majoritatea aparatelor, se recomandă să fie amplasate pe un circuit dedicat;

Aceasta înseamnă ca un circuit electric să alimenteze doar acest aparat, fără alte prize sau circuite secundare. Consultați pagina de specificații din acest manual de utilizare pentru mai multă siguranță.

Nu supraîncărcați prizele. Prizele cu suprasarcină, prizele și cablurile slăbite sau deteriorate, cablurile de alimentare roase sau deteriorate, ori cu izolația ruptă, sunt periculoase. Oricare dintre aceste situații poate provoca șoc electric sau incendiu. Examinați periodic cablul aparatului, iar dacă pare a fi deteriorat scoateți-l din priză, nu mai utilizați aparatul și înlocuiți cablul cu unul identic, printr-un service autorizat.

Protejați cablul de alimentare împotriva abuzurilor de ordin fizic sau mecanic, cum ar fi răsucirea, formarea de noduri, prinderea la o ușă sau călcarea sa. Acordați o atenție specială ștecărelor, prizelor și punctului în care cablul iese din aparat.

Pentru a întrerupe alimentarea cu curent, scoateți ștecărul din priză. Când instalați produsul, asigurați-vă că ștecărul este ușor accesibil.



Evacuarea aparatului vechi

1. Dacă un produs poartă acest simbol cu o pubelă tăiată, aceasta înseamnă că produsul respectiv se supune Directivei europene 2002/96/EC.
2. Toate aparatele electrice și electronice vor fi evacuate separat de deșeurile menajere, prin serviciile speciale de colectare desemnate de autoritățile guvernamentale sau locale.
3. Evacuarea corectă a vechiului aparat va ajuta la preîntâmpinarea unor posibile consecințe negative pentru mediu și pentru sănătatea omului.
4. Pentru mai multe informații detaliate cu privire la evacuarea vechiului aparat, contactați biroul municipal, serviciile de evacuare a deșeurilor sau magazinul de unde ați cumpărat produsul.



Acest produs este fabricat în conformitate cu Directiva EMC 2004/108/EC și Directiva pentru joasă tensiune 2006/95/EC.

Reprezentant european:
LG Electronics Service Europe B.V.
Veluwezoom 15, 1327 AE Almere, The
Netherlands (Tel : +31-036-547-8940)

GHID DE INSTALARE RAPIDĂ

Conectarea sistemului de difuzoare

Conectați difuzoarele cu ajutorul cablurilor pentru difuzoare livrate.

Pentru a obține cel mai bun sunet surround, reglați parametrii difuzoarelor (volum, distanță etc.).

Note :

- Asigurați-vă că ați fixat cablul difuzorului la borna corespunzătoare de la componente: + la + și - la -. Dacă inversați cablurile, sunetul va fi distorsionat și îi vor lipsi bașii.
- Dacă folosiți difuzoarele frontale cu puterea nominală de intrare maximă redusă, ajustați volumul cu grijă, pentru a evita un semnal de ieșire excesiv din difuzoare.

Aveți grijă la următoarele

Asigurați-vă că copiii nu pun mâna sau un obiect în canalul difuzorului*.

*Speaker duct: Un spațiu pentru sunet plin al bașilor la o boxă (carcasă).

Setarea difuzoarelor 5.1

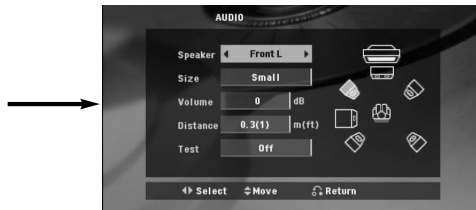
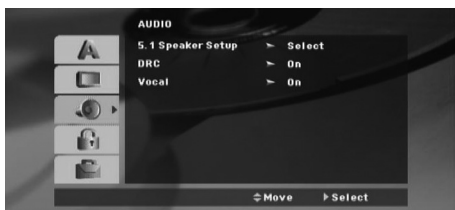

Faceți următoarele setări pentru decodorul surround încorporat pe 5.1 canale.

- Apăsați ENTER - apare meniul 5.1 Speaker Setup.
- Folosiți ◀ / ▶ pentru a selecta difuzorul dorit.
- Ajustați opțiunile cu ajutorul butoanelor ▲ / ▼ / ◀ / ▶.
- După setare, reveniți la meniul anterior apăsând butonul RETURN.

Selectarea difuzorului

Selectați difuzorul pe care doriți să-l reglați. [Difuzoare față (stânga), difuzoare față (dreapta), difuzor central, subwoofer, difuzoare spate (dreapta), difuzoare spate (stânga)]

Notă:

Anumite setări pentru difuzoare sunt interzise prin contractul de acordare a licențelor Dolby Digital.

Size (Dimensiuni)

Deoarece setările difuzoarelor sunt fixe, nu le puteți schimba.

Volum

Apăsați ◀ / ▶ pentru a ajusta nivelul de ieșire al difuzorului selectat. (-6dB ~ 6dB)

Distance (Distanța)

Dacă ați conectat difuzoarele la DVD/CD receiver, setarea distanței le permite difuzoarelor să știe cât de departe trebuie să meargă sunetul ca să ajungă la locul de unde ascultați. Astfel, sunetul din fiecare difuzor poate ajunge la ascultător în același timp.

Apăsați ◀ / ▶ pentru a ajusta Distanța la difuzorul selectat.

Test

Apăsați ◀ / ▶ pentru a testa semnalul din fiecare difuzor. Ajustați volumul pentru a se potrivi cu cel al semnalelor de test memorate de sistem.

Față stânga (S) → Centru → Față dreapta (D) → Spate dreapta (D) → Spate stânga (S) → Subwoofer

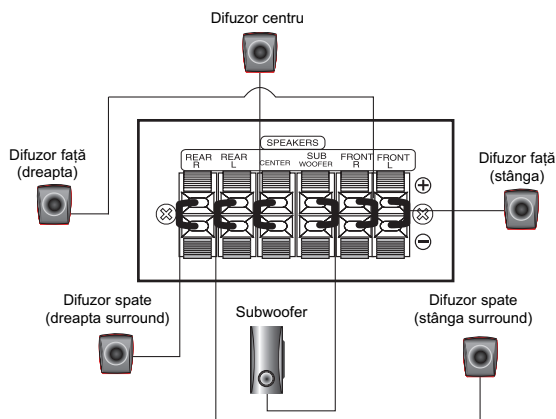

Introducere

Instalare

Înainte de utilizare	.3
Conexiuni TV	.4
Conexiuni ale antenei	.4
Conectarea sistemului de difuzoare	.4
Conexiuni ale echipamentului opțional	.4

Operare

Utilizare cu ajutorul panoului frontal	.5
Utilizare cu ajutorul telecomenzii	.5-7

Configurare

Setări inițiale	.7
Utilizare generală	.7
LANGUAGE (Limbă)	.8
Display	.8
Audio	.8
LOCK (Blocare) (Control parental)	.9
OTHERS (Altele)	.9
Presetarea posturilor radio	.9

Redarea unui Audio CD sau a unui fișier

MP3/WMA/JPEG/DivX	
Redarea unui Audio CD sau a unui fișier	
MP3/WMA	.10
Redare programată	.10
Vizionarea unui fișier JPEG	.10
Redarea unui fișier de film DivX	.11
Caracteristici suplimentare	.11

Funcționare RDS

Referențat	
Coduri de limbă	.12
Coduri regionale	.12
Depanare	.13
Specificații	.14







Înainte de utilizare

Despre afișarea simbolului ☉

☉ poate apărea pe ecranul televizorului în timpul operării și înseamnă că funcția explicată în acest manual de utilizare nu este disponibilă la acel DVD.

Simboluri folosite în acest manual

O secțiune al cărei titlu are unul dintre următoarele simboluri se aplică numai discului reprezentat prin simbolul respectiv.

 DVD-V	DVD și DVD±R/RW finalizat
 ACD	CD-uri audio
 MP3	Discuri MP3
 WMA	Discuri WMA
 JPEG	Discuri JPEG
 DivX	Discuri DivX

Tipuri de discuri care pot fi folosite

În plus, acest aparat poate reda un disc DVD-RW, DVD+RW și CD-R sau CD-RW care conține titluri audio, fișiere MP3, WMA, JPEG sau DivX.

Note:

- În funcție de setările echipamentului de înregistrare sau ale discului CD-R/RW (sau DVD-RW, DVD+RW) însuși, unele discuri CD-R/RW (sau DVD-RW, DVD+RW) nu pot fi redade pe acest aparat.
- Pentru discurile DVD-R/RW, numai cele rescrise în modul video și finalizate sunt suportate de acest player.
- Când pe un disc există multe date, poate dura mai mult citirea pe acest player decât pe alt model.
- Nu atașați sigilii sau etichete pe nici o parte a discului (partea etichetată sau cea înregistrată).
- Nu folosiți CD-uri cu forme neregulate (de ex. în formă de inimă sau octogonale). Este posibil să provoace defecțiuni.

Cod regional

Acest aparat are un cod regional tipărit în partea din spate. Acest aparat poate reda numai DVD-uri care poartă aceeași etichetă ca cea din partea din spate sau "ALL".

Observații cu privire la codurile regionale

Dacă încercați să redați un DVD al cărui cod regional este diferit de al player-ului, pe ecranul televizorului va apărea mesajul "Check Regional Code" (Verificați codul regional).

"Dolby", "Pro Logic" și simbolul cu doi D sunt mărci înregistrate ale Dolby Laboratories.

Produc sub licență de la Dolby Laboratories.

Asigurați-vă că în manualul de utilizare este inclusă notificarea de mai sus.

Produc sub licență conform patentului SUA cu numerele: 5.451.942; 5.956.674; 5.974.380; 5.978.762; 6.487.535 și alte patente SUA și internaționale existente sau aflate în așteptare. DTS și DTS Digital Surround sunt mărci înregistrate, iar logo-urile DTS și simbolul sunt mărci înregistrate ale DTS, Inc. © 1996-2007 DTS, Inc. Toate drepturile rezervate.

Efectuarea de copii neautorizate după materiale protejate a copiere, inclusiv software, fișiere, emisiuni și înregistrări de sunet, poate fi considerată o încălcare a drepturilor de autor și poate constitui infracțiune. Echipamentul nu trebuie utilizat în astfel de scopuri.

Fii responsabil, respectați drepturile de autor

Instalare



Nu atingeți piciorușele interioare ale mufelor de la panoul din spate. Descărcarea electrostatică poate deteriora ireversibil aparatul.

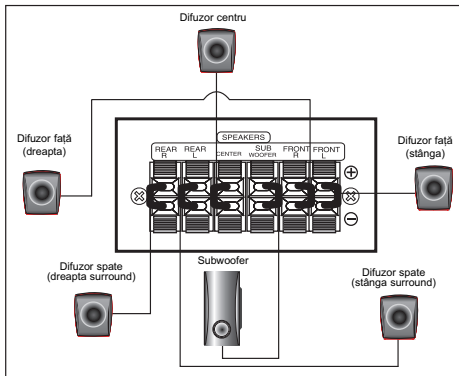

Aveți grijă la următoarele

Asigurați-vă că copiii nu pun mâna sau un obiect în canalul difuzorului*.

*Speaker duct: Un spațiu pentru sunet plin al bașilor la o boxă (carcasă).

Conexiuni TV

Faceți una dintre următoarele conexiuni, în funcție de capacitățile echipamentelor dvs. existente.

Sfaturi:

- În funcție de televizorul dvs. și de alte echipamente pe care doriți să le conectați, există diferite moduri în care puteți conecta DVD/CD receiver-ul. Folosiți una dintre conexiunile descrise mai jos.
- Consultați manualul televizorului, video recorderului, sistemului audio sau al altor dispozitive după cum este necesar, pentru a face cele mai bune conexiuni.

Precauții:

- Asigurați-vă că DVD/CD receiver-ul este conectat direct la televizor. Selectați intrarea AV corectă de la televizor.
- Nu conectați DVD/CD receiver-ul la televizor prin video recorder. Imaginea DVD ar putea fi distorsionată de către sistemul de protecție la copiere.

Conexiune SCART

Conectați mufa EURO AV OUTPUT (TO TV) a DVD/CD receiver-ului la mufele corespunzătoare de intrare de la televizor, folosind cablul scart (T).

Conexiunea componentei video

Conectați mufele COMPONENT VIDEO OUT ale DVD/CD receiver-ului la mufele de intrare corespunzătoare de la televizor, folosind cablul Y Pb Pr (C).

- Dacă televizorul dvs. are definiție înaltă sau este "pregătit digital", puteți beneficia de ieșirea de scanare progresivă a DVD/CD receiver-ului pentru cea mai bună rezoluție video.
- Dacă televizorul nu acceptă setarea dvs. de rezoluție, pe ecran va apărea o imagine anormală. Consultați manualul de utilizare al televizorului și apoi setați rezoluția pe care o poate accepta televizorul.

4

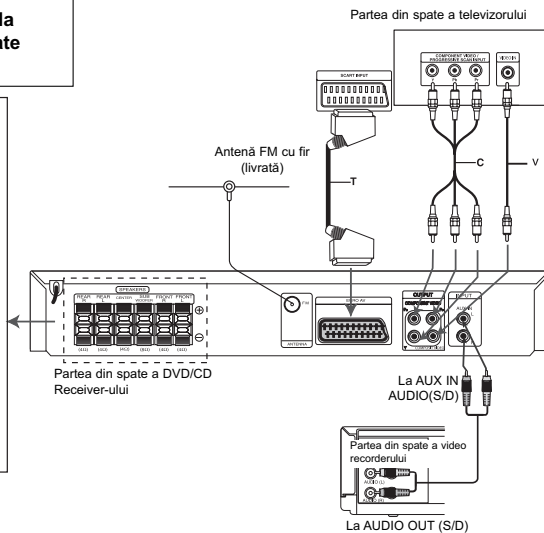

Conexiune Composit Video

Conectați mufa MONITOR a DVD/CD receiver-ului la mufa Video IN de la televizor, folosind cablul video livrat (V).

Conexiuni ale antenei

Conectați antena FM livrată pentru a asculta la radio.

- Conectați antena FM cu fir la conectorul de antenă FM.

Note:

- Asigurați-vă că ați întins complet antena FM cu fir.
- După conectarea antenei FM cu fir, mențineți-o pe cât posibil la orizontală.

Conectarea sistemului de difuzoare

Conectați difuzoarele cu ajutorul cablurilor pentru difuzoare livrate.

Pentru a obține cel mai bun sunet surround, reglați parametrii difuzoarelor (volum, distanță etc.).

Note:

- Asigurați-vă că ați fixat cablul difuzorului la borna corespunzătoare de la componente: + la + și - la -. Dacă inversați cablurile, sunetul va fi distorsionat și îi vor lipsi bașii.
- Dacă folosiți difuzoarele frontale cu puterea nominală de intrare maximă redusă, ajustați volumul cu grijă, pentru a evita un semnal de ieșire excesiv din difuzoare.

Conexiuni ale echipamentului opțional

Conectați un video recorder la conectorii AUX IN.

Operare

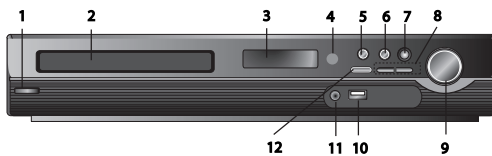

Utilizare cu ajutorul panoului frontal

- Buton POWER** (⏻/⏻) Se aprinde roșu dacă receiverul este în modul Standby (off).
- Platan DISC**
- Fereastră DISPLAY**
- Senzor distanță: Raza de acțiune a telecomenzii**
Distanța: Circa 7 m de la senzorul aflat în partea din față.
Unghi: Circa 30° în fiecare direcție de la senzorul aflat la partea din față.
- OPEN / CLOSE (DESCHIDERE / ÎNCHIDERE)**
 Deschide și închide platanul discului.
- (▶/⏸)PLAY/PAUSE (REDARE/PAUZĂ)**
 - FUNC.(=)** Țineți apăsat acest buton timp de circa 3 secunde și apoi apăsați repetat pentru a selecta altă funcție. (DVD/CD →USB →AUX→ TV -AUDIO →PORTABLE→FM)
- VSM** Apăsați **VSM** pentru a seta sunetul VIRTUAL.
 - 3D STEREO** Tehnologie care oferă sunet 3D în timp real cu resurse stereo, optimizat pentru difuzoare stereo. Ascultătorii pot experimenta sunete surround virtual uluitoare, folosind propriile lor playere multimedia.
 - Sunet pe mai multe canale** Sunetul pe mai multe canale transformă sunetul 5.1 ch într-unul virtual de 10.1 ch, astfel încât să vă ofere senzația că ascultați sunetul simultan din difuzoarele dreapta, stânga și centru.
- TUNING(-/+)/SKIP/SCAN(◀◀/▶▶)**
 Pentru acord manual, apăsați repetat TUNING (-/+).
 Pentru acord automat, țineți apăsat TUNING (-/+) de pe panoul frontal timp de circa două secunde.
- Buton de control VOLUM** Reglează volumul difuzorului.

10. Port USB Conectați portul USB al unei memorii USB (sau MP3 player etc.) la portul USB din partea frontală a aparatului.

Scoaterea dispozitivului USB din aparat

- Alegeți un mod funcție diferit sau apăsați STOP (■) de două ori la rând.
- Scoateți dispozitivul USB din aparat.

- Nu scoateți dispozitivul USB când este în funcțiune.
- Pot fi redate fișiere cu muzică (MP3/WMA), fișiere imagine (JPEG) și fișiere Video.
- Acest aparat nu poate utiliza un HUB USB.
- Carduri de memorie recomandate.
 Compact Flash Card (CFC), Micro Drive (MD), Smart Media Card (SMC), Memory Stick (MS), Secure Digital Card (SD), Multimedia Card (MMC), Memory Stick Pro (MS-Pro)
 - Compatibil cu: FAT16, FAT32
 - Folosiți numai cardurile de memorie recomandate.
- Dispozitivele care necesită o instalare suplimentară de program când conectați aparatul la un computer nu sunt suportate.
- În cazul unui HDD pe USB, asigurați-vă că ați conectat un cablu suplimentar de alimentare la HDD de pe USB pentru o funcționare corespunzătoare. Sunt suportate maximum 2 partiții primare ale unui drive. Dacă există o partiție extinsă, sunt suportate maximum patru partiții.
- Dacă drive-ul dispozitivului USB este doi sau mai mult, pe ecran este afișat un folder al drive-ului. Dacă doriți să treceți la meniul inițial după ce ați selectat un folder, apăsați RETURN.
- Camerele digitale și telefoanele mobile nu sunt suportate.
- Este suportat numai USB 1.0/1.1. (În cazul în care introduceți USB 2.0 în player, acesta este utilizat la aceeași viteză cu cea a USB 1.1).

11 Mufă PORT. IN Folosirea aparatului PORTABIL

Când conectați un dispozitiv portabil pentru redare muzică la mufa PORT. IN a acestui aparat, utilizând un cablu mini stereo (Ø3,5mm)(nelivrat), puteți auzi sunetul redat din dispozitivul portabil prin difuzoare.

12. STOP

Utilizare cu ajutorul panoului frontal

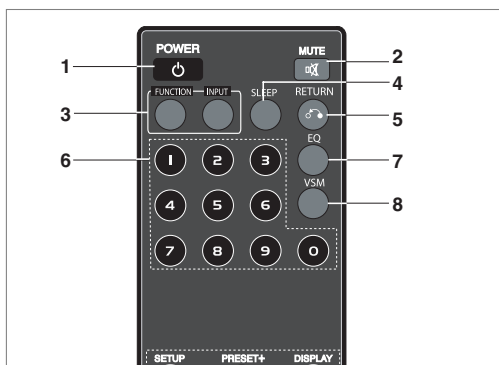

- POWER**
- MUTE** Apăsați MUTE pentru a opri sunetul. Puteți opri sunetul de exemplu pentru a răspunde la telefon.
- FUNCTION : (DVD/CD → FM)**
 - INPUT : (USB → AUX → TV-- AUDIO → PORTABLE)**
- SLEEP** Puteți seta DVD/CD receiver-ul să se închidă automat la o anumită oră.
 - Apăsați SLEEP pentru a seta ora de oprire dorită.** Pe display apare timpul până la oprire.
 - La fiecare apăsare a butonului SLEEP, setarea se schimbă în următoarea ordine:**
 (DIMMER ON)→SLEEP 180 →150 →120→90 →80 →70 →60→50 →40 →30 →20 →10 →(DIMMER OFF)
Notă: Puteți verifica timpul rămas înainte ca DVD/CD receiver-ul să se oprească.
 Apăsați SLEEP. Pe display apare timpul rămas.
- RETURN** Iese din meniul setup.
- Butoane numerice 0-9** Selectează direct un serviciu, un număr de program sau selectează opțiunile numerotate dintr-un meniu.

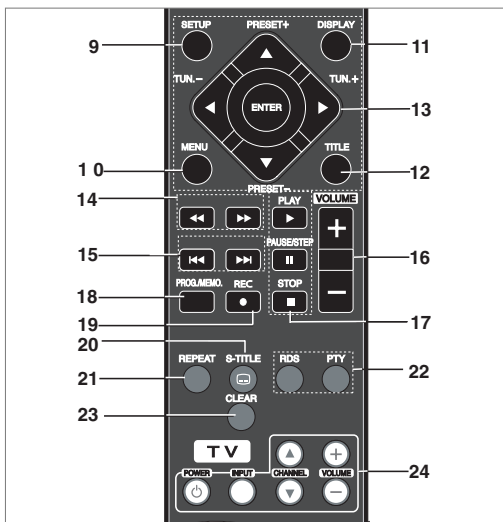

7. EQ (efect EGALIZOR)

Puteți alege între 7 moduri fixe de sunet. La fiecare apăsare a butonului, setarea se schimbă pe display, după cum se arată mai jos.

- **AUTO EQ** : AUTO EQ funcționează numai la fișierele MP3 care includ informații Tag la funcția DVD sau USB. (ID3 Tag funcționează numai în ver. 1).
- Fișierele WMA funcționează pe Normal EQ indiferent de informațiile Tag.
- NORMAL → NATURAL → (AUTO EQ) → POP → CLASSIC → ROCK → JAZZ → NORMAL..

8. VSM Apăsați **VSM** pentru a seta sunetul VIRTUAL. Puteți obține un sunet surround pur și simplu selectând unul dintre cele trei câmpuri de sunet pre-programate, în funcție de programul pe care doriți să-l ascultați. Apăsați repetat butonul VSM.

- **2 Ch Source** : BYPASS → VIRTUAL → ON STAGE → PLII MOVIE → PLII MUSIC → PLII MTRX → BYPASS...
- **5.1Ch Source**: BYPASS → VIRTUAL → BYPASS

9. SETUP Accesează meniul setup sau iese din el

10. MENU Accesează meniul unui disc DVD.

11. DISPLAY

1. Apăsați DISPLAY pentru a afișa informațiile de pe ecran referitoare la discul din aparat. Elementele afișate diferă în funcție de tipul discului sau de starea redării.
2. Puteți selecta un element apăsând ▲ / ▼ și modifica sau selecta setarea apăsând ◀ / ▶.

12. TITLE Dacă titlul DVD-ului curent are meniu, meniul titlului va apărea pe ecran. În caz contrar, poate apărea meniul discului.

- Titlu (Track) - numărul titlului (sau track-ului) curent/numărul total de titluri (sau track-uri)
- Capitol - numărul capitolului curent/numărul total de capitole.
- Timp - timpul de redare trecut.
- Audio - limba sau canalul audio selectat.
- Subtitrare - subtitrarea selectată.
- Unghi - unghiul selectat/numărul total de unghiuri.
- Sunet - modul de sunet selectat.

Notă: Dacă nu apăsați nici un buton timp de câteva secunde, afișajul de pe ecran dispare.

13. ◀/▶/▲/▼ (stânga/dreapta/sus/jos) Selectează o opțiune din meniu.

ENTER Confirmă selecția din meniu.
PRESET(▲/▼) Apăsați PRESET +/- repetat pentru a selecta postul prestabilit dorit.

La fiecare apăsare a butonului, DVD/CD receiverul prinde un post prestabilit o dată.

Mai întâi, stocați posturile de radio în memoria DVD/CD receiverului (a se vedea "Presetarea posturilor de radio").

TUN.(-/+) (◀/▶) Pentru acord manual, apăsați TUN (-/+) repetat.

Pentru acord automat, țineți apăsat TUN. (+/-) de pe panoul frontal timp de circa două secunde.

14. SCAN(◀◀/▶▶) În timpul redării, apăsați repetat **SCAN** (◀◀ sau ▶▶) pentru a selecta viteza de scanare necesară. DVD, DivX : ◀◀, ◀◀◀, ◀◀◀◀, ◀◀◀◀◀, sau ▶▶, ▶▶▶, ▶▶▶▶, ▶▶▶▶▶

WMA/MP3, Audio CD : ◀◀(X2, X4, X8) sau ▶▶(X2, X4, X8)

• **SLOW(◀◀/▶▶)** În modul pauză, apăsați SLOW (◀◀ sau ▶▶) pentru a selecta viteza necesară.

DVD : ◀ (1/2, 1/4, 1/8, 1/16) sau ▶ (1/2, 1/4, 1/8, 1/16)

DivX : ▶ (1/2, 1/4, 1/8, 1/16)

15. ● SKIP(◀◀◀ / ▶▶▶) În timpul redării, apăsați SKIP (◀◀◀ sau ▶▶▶) pentru a trece la următorul capitol/track sau pentru a reveni la începutul capitolului/track-ului curent. Apăsați SKIP ◀◀◀ de două ori scurt pentru a trece la capitolul/track-ul anterior.

16. VOLUME (+/-) Reglează volumul difuzorului.

17. ● PLAY(▶) - Pentru a reda un disc și un fișier.

- Redare la viteză -1,5 **DVD MP3 WMA ACD**

Vă puteți bucura rapid de un film și de muzică.

Viteza de 1,5 vă permite să vizionați imagini și să ascultați sunetul mai rapid decât în cazul redării unui disc la viteză normală.

1. Apăsați butonul PLAY în timpul redării normale. Pe ecran va apărea viteza de 1,5 la sunet.

2. Pentru a relua redarea normală, apăsați PLAY.

- **Stare mod FM, selectați MONO sau STEREO apăsând butonul PLAY de pe telecomandă**

• **PAUSE/STEP (II)** În timpul redării, apăsați II pentru a întrerupe redarea. **ALL**

Apăsați repetat II pentru redare cadru cu cadru.

DVD DivX

• **STOP (■)**

18. PROG./MEMO. Accesează meniul Program sau iese din el. Introduce frecvența posturilor de radio în tuner.

19. REC (●) - Înregistrare USB

Această funcție vă permite să înregistrați muzică pe un dispozitiv de stocare USB conectat de pe un AUDIO CD.

Înainte de înregistrarea pe USB, citiți notele de la pagina 14.

1. Introduceți un dispozitiv USB cu suficient spațiu liber la portul USB al aparatului.
2. Selectați DVD/CD de la care veți înregistra, apăsând butonul FUNCTION de pe telecomandă.
AUDIO CD - Apăsați ▲ / ▼ pentru a selecta track-ul/fișierul dorit.
3. Apăsați REC (●) de pe telecomandă pentru a începe înregistrarea.
Pe display va începe să se aprindă intermitent "USB REC".
Când începeți înregistrarea pe USB, pe display va apărea procentajul înregistrării.
4. Fișierul va fi stocat pe CD_REC în format "TRK_001.mp3".
5. Pentru a opri înregistrarea, apăsați STOP.

Înregistrare de la sursă AUDIO CD pe USB

Înregistrarea unui track: Dacă înregistrarea USB este redată în timpul redării CD-ului, doar acel track va fi înregistrat pe USB.

Înregistrarea tuturor track-urilor: Dacă butonul Rec. USB este apăsat când redarea CD-ului este oprită, vor fi înregistrate toate track-urile.

Înregistrare listă program: La înregistrările USB, după selectarea track-urilor apăsați butonul PROG./MEMO. Dacă doriți să înregistrați track-urile preferate.

Setarea codurilor telecomenzii pentru televizorul LG

1. Țineți apăsat **POWER (TV)** și apăsați butonul **CHANNEL(▲/▼)** repetat până când televizorul se aprinde sau se stinge.
2. Butoanele **POWER (TV)**, **CHANNEL(▲/▼)**, **VOLUME (+/-)**, și **INPUT** de pe telecomandă se folosesc pentru controlarea televizorului LG.

Notă: Dacă telecomanda nu funcționează la televizorul dvs., încercați un alt cod sau folosiți telecomanda livrată împreună cu televizorul dvs. LG. (LG și Gold Star)
Din cauza varietății de coduri folosite de producători, COMPANIA NOASTRĂ nu poate garanta că telecomanda va funcționa la orice model de televizor LG.

20. SUBTITLE **DVD** **DivX**

În timpul redării, apăsați repetat S - TITLE pentru a selecta limba de subtitrare dorită.

21. REPEAT

În timpul redării, apăsați REPEAT în mod repetat pentru a selecta modul de repetare dorit.

Video discuri DVD: Capitol/titlu/Off

Audio CD, discuri DivX/MP3/WMA: track/toate/off

22. RDS/PTY

Pentru vizualizarea diferitelor informații afișate de opțiunile RDS.

23. CLEAR

Șterge un număr de track din meniul programului.

24. TV - Controlarea televizorului

Telecomanda poate fi folosită pentru controlarea DVD/CD Receiver-ului, dar și ca funcții limitate pentru televizorul LG. Urmați instrucțiunile de mai jos pentru a o folosi la televizorul LG.

Configurare

Setări inițiale

Cu ajutorul meniului Setup, puteți face câteva ajustări ale unor elemente precum imaginea și sunetul. De asemenea, puteți seta limba pentru subtitrare și pentru meniul Setup, printre altele. Pentru detalii cu privire la fiecare element din meniul Setup, a se vedea paginile 7-9.



- 1 **LANGUAGE** - Limbă meniu / Disc Audio / Subtitrare / Meniu
- 2 **DISPLAY** - Aspect TV / Mod Display / Scanare progresivă / Selectare ieșire TV
- 3 **AUDIO** - 5.1 Setare difuzoare / reglare dinamică (DRC) / Vocal
- 4 **LOCK (Control parental)** - Clasificare / Parolă / Cod regional
- 5 **OTHERS** - DivX(R) VOD / Rată eșantionare REC

Pentru afișare și ieșire din meniu:

Apăsați **SETUP** pentru a afișa meniul. Apăsând a doua oară **SETUP** veți reveni la ecranul inițial.

Pentru a trece la următorul nivel:

Apăsați **▶** de pe telecomandă.

Pentru a trece la nivelul anterior:

Apăsați **◀** de pe telecomandă.

UTILIZARE GENERALĂ

1. Apăsați **SETUP**. Apare meniul Setup.
2. Folosiți **▲ / ▼** pentru a selecta opțiunea dorită și apoi apăsați **▶** pentru a trece la al doilea nivel. Pe ecran va apărea setarea curentă pentru elementul selectat, împreună cu setările alternative.
3. Folosiți **▲ / ▼** pentru a selecta a doua opțiune dorită și apoi apăsați **▶** pentru a trece la al treilea nivel.
4. Folosiți **▲ / ▼** pentru a selecta setarea dorită și apoi apăsați **ENTER** pentru a confirma selecția. Unele elemente necesită și alți pași.
5. Apăsați **SETUP** sau **PLAY** pentru a ieși din meniul Setup.

LANGUAGE(Limbă)

Menu Language : Selectați limba pentru meniul Setup și pentru display-ul de pe ecran.

Disc Audio / Subtitle / Menu :

Selectați limba preferată pentru track-urile audio (disc audio), subtitrare și pentru meniul discului.

Original - se referă la limba inițială în care a fost înregistrat discul.

Other - Pentru a selecta o altă limbă, apăsați butoanele numerice și apoi ENTER, pentru a introduce numărul corespunzător din 4 cifre conform listei codurilor de limbă de la pagina 12. Dacă ați introdus un cod de limbă greșit, apăsați CLEAR.

DISPLAY

Aspect TV

4:3 - selectați dacă folosiți un televizor standard 4:3.

16:9 - selectați dacă folosiți un televizor cu ecran lat 16:9.

Mod imagine: Setarea Display Mode (mod imagine) funcționează numai când modul Aspect TV este setat pe "4:3".

Letterbox - imaginea este lată, cu benzi în porțiunile de sus și de jos ale ecranului.

Panscan - arată automat o imagine lată pe întregul ecran și taie porțiunile care nu intră în ecran.

Scanare progresivă

Caracteristica Progressive Scan Video oferă imagini de cea mai bună calitate, cu puține fluctuații. Dacă folosiți mufe Component Video pentru conectare la un televizor sau monitor compatibil cu semnalul de scanare progresivă (progressive scan), activați caracteristica [Progressive Scan] (On). Apăsați ENTER.

- Dacă nu apăsați ENTER în interval de 10 secunde, se va dezactiva [OFF].

- Dacă nu aveți un televizor cu scanare progresivă, starea [on] a scanării progresive nu va apărea pe ecran.

(prin urmare, țineți apăsat butonul STOP de pe telecomandă timp de 5 secunde. Se va schimba pe [OFF]).

TV Output Select - Selectați o opțiune conform tipului de conexiune TV.

[YPbPr]: Când televizorul este conectat cu mufa COMPONENT/PROGRESSIVE SCAN la aparat.

[RGB]: Când televizorul este conectat cu mufa SCART.

- Când este conectat prin RGB, COMPONENT OUT nu funcționează.

- În modul Scanare progresivă [on], modul de selectare TV Output este dezactivat.

Audio

Fiecare disc DVD are o varietate de opțiuni de ieșire audio. Setati opțiunile AUDIO ale receiver-ului conform tipului sistemului audio folosit.

Setarea difuzoarelor 5.1

Faceți următoarele setări pentru decodorul surround încorporat pe 5.1 canale.

1. Apăsați ENTER - apare meniul 5.1 Speaker Setup.
2. Folosiți ◀ / ▶ pentru a selecta difuzorul dorit.
3. Ajustați opțiunile cu ajutorul butoanelor ▲ / ▼ / ◀ / ▶.
4. După setare, reveniți la meniul anterior apăsând butonul RETURN.

Selectarea difuzorului

Selectați difuzorul pe care doriți să-l reglați. [Difuzoare față (stânga), difuzoare față (dreapta), difuzor central, subwoofer, difuzoare spate (dreapta), difuzoare spate (stânga)]

Notă : Anumite setări pentru difuzoare sunt interzise prin contractul de acordare a licențelor Dolby Digital.

Size (Dimensiuni)

Deoarece setările difuzoarelor sunt fixe, nu le puteți schimba.

Volum

Apăsați ◀ / ▶ pentru a ajusta nivelul de ieșire al difuzorului selectat. (-6dB ~ 6dB)

Distance (Distanța)

Dacă ați conectat difuzoarele la DVD/CD receiver, setarea distanței le permite difuzoarelor să știe cât de departe trebuie să meargă sunetul ca să ajungă la locul de unde ascultați. Astfel, sunetul din fiecare difuzor poate ajunge la ascultător în același timp.

Apăsați ◀ / ▶ pentru a ajusta Distanța la difuzorul selectat.

Test

Apăsați ◀ / ▶ pentru a testa semnalul din fiecare difuzor. Ajustați volumul pentru a se potrivi cu cel al semnalelor de test memorate de sistem.

Față stânga (S) → Centru → Față dreapta (D) → Spate dreapta (D) → Spate stânga (S) → Subwoofer

Reglare dinamică (DRC)

Face sunetul clar dacă volumul este redus (numai Dolby Digital). Setati pe [On] pentru acest efect.

Vocal

Activați caracteristica Vocal [On] numai dacă redați un DVD karaoke pe mai multe canale. Canalele karaoke ale discului vor fi mixate într-un sunet stereo normal.

LOCK (BLOCARE) (Control parental)

Rating (Clasificare)

Blochează redarea DVD-urilor clasificate, în baza conținutului lor. Nu toate discurile sunt clasificate.

1. Selectați "Rating" în meniul LOCK și apoi apăsați ►.
2. Pentru a accesa opțiunile LOCK (blocare), trebuie să introduceți parola pe care ați creat-o. Dacă nu ați introdus încă parola, vi se va cere să faceți acest lucru. Introduceți o parolă și apăsați ENTER. Introduceți-o din nou și apăsați ENTER pentru confirmare. Dacă ați greșit înainte de a apăsa ENTER, apăsați CLEAR.
3. Selectați o clasă de la 1 la 8 cu ajutorul butoanelor ▲ / ▼.
Clase de la 1 la 8: Clasa unu (1) are cele mai multe restricții, iar clasa opt (8) este cel mai puțin restrictivă.
Deblocare: Dacă ați selectat Unlock (deblocare), Controlul Parental nu este activat, iar discul este redat integral.
4. Apăsați ENTER pentru a confirma selectarea clasei și apoi apăsați SETUP pentru a ieși din meniu.

Password (Parolă)

Puteți introduce o parolă sau o puteți schimba.

1. Selectați Password în meniul LOCK și apoi apăsați ►.
2. Urmați pasul 2 de mai sus (Clasificare).
Pentru a schimba parola, apăsați ENTER când este evidentă opțiunea "Change" (schimbă). Introduceți o parolă și apăsați ENTER. Introduceți-o din nou și apăsați ENTER pentru confirmare.
3. Apăsați SETUP pentru a ieși din meniu.

Dacă ați uitat parola

Dacă ați uitat parola, o puteți șterge parcurgând următorii pași:

1. Apăsați SETUP pentru a afișa meniul Setup.
2. Introduceți numărul din 6 cifre "210499" și apăsați ENTER. Parola este ștearsă.

Area Code (Cod regional)

Introduceți codul zonei ale cărei standarde au fost folosite pentru clasificarea DVD-ului, pe baza listei de la pagina 12.

1. Selectați "Area Code" (cod regional) în meniul LOCK și apoi apăsați ►.
2. Urmați pasul 2 de la alineatul anterior (Clasificare).
3. Selectați primul caracter cu ajutorul butoanelor ▲ / ▼.
4. Apăsați ► și selectați al doilea caracter cu ajutorul butoanelor ▲ / ▼.
5. Apăsați ENTER pentru a confirma selecția codului regional.

OTHERS (ALTELE)

Înregistrare DivX(R) VOD

Vă punem la dispoziție codul de înregistrare DivX® VOD (Video On Demand - Video la cerere) care vă permite să închiriați și să cumpărați fișiere video folosind serviciul DivX® VOD. Pentru mai multe informații, vizitați www.divx.com/vod.

1. Selectați opțiunea "DivX(R) VOD" și apoi apăsați ►.
2. Apăsați ENTER când este selectat "Select" și va apărea codul de înregistrare.

Folosiți codul de înregistrare pentru a cumpăra sau a închiria fișiere video prin serviciul DivX® VOD de la www.divx.com/vod.

Urmați instrucțiunile și descărcați conținutul video pe un disc pentru redarea pe acest aparat.

3. Apăsați ENTER pentru a ieși.

Notă: Toate fișierele video descărcate de la DivX® VOD pot fi redate numai pe acest aparat.

Rata de eșantionare la înregistrare: Setati rata de eșantionare a înregistrării USB pe 96 kbps sau 128 kbps (a se vedea pagina 7)

Presetarea posturilor radio

Puteți preseta 50 posturi FM. Înainte de efectuarea acordului, asigurați-vă că ați dat redus volumul.

1. Apăsați **FUNCTION** de pe telecomandă până când pe afișaj apare FM.
2. Țineți apăsat TUN. (-/+) timp de circa două secunde până când indicele de frecvență începe să se schimbe, apoi eliberați butonul.
Scanarea se oprește când DVD/CD receiver-ul prinde un post.
3. Apăsați PROG./MEMO. de pe telecomandă.
Numărul prestabilit se va aprinde intermitent pe display.
4. Apăsați PRESET +/- de pe telecomandă pentru a selecta numărul prestabilit dorit.
5. Apăsați din nou PROG./MEMO de pe telecomandă.
Postul este memorat.
6. Repetați pașii 3-6 pentru a memora alte posturi.

Pentru a prinde un post cu un semnal slab

Apăsați TUN. (-/+) repetat la pasul 3 pentru a prinde postul manual.

Pentru a șterge toate posturile memorate

Apăsați și țineți apăsat butonul PROG/MEMO timp de circa două secunde; pe display apare "ERASE", apoi apăsați din nou butonul PROG/MEMO - posturile sunt șterse.

- Dacă ați intrat accidental în modul "ERASE" (ștergere toate) și nu doriți să ștergeți totul din memorie, nu apăsați nici o tastă. După câteva secunde, "ERASE" dispăre de pe display și se intră în modul normal.

Notă:

Dacă toate posturile au fost deja introduse, pe display va apărea mesajul FULL un moment și apoi un număr prestabilit se va aprinde intermitent.

Pentru a schimba numărul prestabilit, urmați pașii 5-6 de mai sus.

Redarea unui Audio CD sau a unui fișier MP3/WMA/JPEG/DivX

Redarea unui Audio CD sau a unui fișier MP3/WMA

Acest aparat poate reda audio CD-uri sau medii inscripționate cu fișiere MP3/WMA.

MP3/ WMA/ Audio CD

Odată ce ați introdus un mediu inscripționat cu fișiere MP3/WMA sau un audio CD, pe ecranul televizorului apare un meniu.

Apăsați ▲ / ▼ pentru a selecta un track/fișier și apoi apăsați PLAY sau ENTER; va începe redarea. Puteți folosi diferite funcții de redare. Consultați pagina 5, 6 sau 7.

ID3 TAG

Când doriți să redați un fișier care conține informații cum ar fi titluri de track, puteți vedea informațiile apăsând DISPLAY.

[Song, Artist, Album, Genre, Comment]

-ID3 Tag va funcționa la fișierele MP3.

Sfaturi:

- Apăsați MENU pentru a trece la pagina următoare.
- La un CD cu MP3/WMA și JPEG puteți comuta între MP3/WMA și JPEG. Apăsați TITLE și în partea de sus a meniului va apărea evidențiat cuvântul MUSIC sau PHOTO.
- AUTO EQ este setat pentru fișierele WMA/MP3 la DVD/CD, funcția USB.

Redare programată

Funcția Program vă permite să memorați track-urile favorite de pe orice disc în memoria receiver-ului. Un program poate conține 30 track-uri.

1. Introduceți un disc. Audio CD și discuri MP3/WMA:
2. Selectați un track din "List" și apoi apăsați PROG./MEMO. "■" iconița "" apare pe display, apoi apăsați ENTER pentru a introduce track-ul selectat în lista Programului ("Program"). Repetați pentru a introduce alte track-uri în listă.
3. Selectați track-ul cu care doriți să înceapă redarea în lista "Program". Apăsați MENU pentru a trece la pagina următoare.
4. Apăsați PLAY sau ENTER pentru a începe. Redarea începe în ordinea în care ați programat track-urile. Redarea încetează după ce au fost redade o dată toate track-urile din lista "Program".
5. Pentru a relua redarea normală din redarea programată, selectați un track din lista AUDIO CD (sau MP3/WMA) și apoi apăsați PLAY.

Repetare track-uri programate

1. Apăsați REPEAT în timpul redării unui disc. Apare iconița de repetare.
2. Apăsați REPEAT pentru a selecta modul de repetare dorit.
 - TRACK: repetă track-ul curent.
 - ALL : repetă toate track-urile din lista programată.
 - Off (fără afișaj): nu redă în mod repetat.

Ștergerea unui track din lista "Program"

1. Folosiți ▲ ▼ pentru a selecta track-ul pe care doriți să-l ștergeți din lista Programului.
2. Apăsați CLEAR. Repetați pentru a șterge alte track-uri din listă.

Ștergerea întregii liste a programului

Apăsați PROG./MEMO., va apărea iconița "■".

Folosiți ▲ / ▼ pentru a selecta iconița "Clear All" și apoi apăsați ENTER.

Notă:

- Programele sunt șterse și când discul este scos.
- În timpul redării, saltul AUTO nu este suportat.

Vizionarea unui fișier JPEG

Acest aparat poate reda discuri cu fișiere JPEG.

Înainte de a reda înregistrări JPEG, citiți observațiile privitoare la înregistrările JPEG de la pagina 14.

1. Introduceți un disc și închideți platanul.
Pe ecranul televizorului apare meniul PHOTO.
2. Apăsați ▲ / ▼ pentru a selecta un folder și apoi apăsați ENTER. Va apărea lista fișierelor din folder. Dacă vă aflați în lista de fișiere și doriți să reveniți la lista folderelor, folosiți butoanele ▲ / ▼ de pe telecomandă pentru a evidenția și apăsați ENTER.
3. Dacă doriți să vedeți un anumit fișier, apăsați ▲ / ▼ pentru a evidenția fișierul și apoi apăsați ENTER sau PLAY. În timpul vizualizării unui fișier, puteți apăsa STOP pentru a trece la meniul anterior (meniul JPEG).

Sfaturi:

Există patru opțiuni de viteză de vizualizare :

>(Lent), >> (Normal), >>> (Rapid). Folosiți ▲ / ▼ / ◀ / ▶ pentru a evidenția Viteza. Folosiți apoi ◀ / ▶ pentru a selecta opțiunea dorită și apăsați ENTER.

Slide Show

Folosiți ▲ ▼ ◀ ▶ pentru a evidenția (Slide Show) și apoi apăsați ENTER. (Nu puteți schimba rezoluția)

Imagine statică

1. Apăsați PAUSE/STEP în timpul redării slide show.
DVD/CD Receiver-ul va intra în modul PAUSE (pauză).
2. Pentru a relua redarea slide show, apăsați PLAY sau din nou PAUSE/STEP.

Pentru a asculta muzică în timpul derulării diapozitivelor (slide show):

Puteți asculta muzică în timp ce derulați diapozitive, dacă discul conține atât fișiere cu muzică, cât și fișiere cu fotografii. Folosiți

▲ / ▼ / ◀ / ▶ pentru a evidenția iconița și apoi apăsați ENTER pentru a începe derularea diapozitivelor (slide show).

- Acum puteți regla modul sunet și sunetul VIRTUAL [VSM] în timpul redării unui ALBUM FOTO cu muzică.

Trecerea la alt fișier

Apăsați SKIP (◀◀ sau ▶▶) o dată în timpul vizualizării unei imagini pentru a avansa la următorul fișier sau la cel anterior.

Rotirea imaginii

Apăsați ▲ / ▼ în timpul redării unei imagini pentru a roti imaginea în sensul acelor de ceasornic sau invers.

Redarea unui fișier de film DivX

Puteți reda un fișier DivX de pe un dispozitiv USB și un disc DivX pe DVD/CD receiver.

1. Introduceți un disc și închideți platanul. Pe ecranul televizorului apare meniul MOVIE.
2. Apăsăți ▲ / ▼ pentru a selecta un folder și apoi apăsați ENTER. Va apărea lista fișierelor din folder. Dacă vă aflați în lista de fișiere și doriți să reveniți la lista folderelor, folosiți butoanele ▲ / ▼ de pe telecomandă pentru a evidenția ▲ și apăsați ENTER.
3. Dacă doriți să vedeți un anumit fișier, apăsați ▲ / ▼ pentru a evidenția fișierul și apoi apăsați ENTER sau PLAY.
4. Apăsăți STOP pentru a ieși.

Sfaturi:

- Apăsăți MENU pentru a trece la pagina următoare.
- La un CD cu MP3/WMA, JPEG și fișier MOVIE, puteți comuta între meniurile MUSIC, PHOTO și MOVIE. Apăsăți TITLE și în partea de sus a meniului va apărea evidențiat cuvântul MUSIC, PHOTO și MOVIE.

Note:

- Asigurați-vă că ați selectat modul "SUBTITLE ON", apăsând pe fișierul de subtitrare de fiecare dată, înainte de a reda un fișier DivX.
- Dacă subtitrarea are mai mult de două limbi în fișier, cea originală este singura disponibilă.
- Nu puteți regla modul sunet și sunetul VIRTUAL [VSM] în timpul redării unui fișier DivX.

Observație pentru afișarea subtitrării unui DivX

Dacă subtitrarea nu apare corect în timpul redării, apăsați și țineți apăsat S-TITLE timp de circa 3 secunde și apoi apăsați S-TITLE pentru a selecta un alt cod de limbă, până când subtitrarea apare corect.

Caracteristici suplimentare

Căutare după timp **DVD** **DivX**

Pentru a începe redarea discului în orice moment ales:

1. Apăsăți DISPLAY în timpul redării.
2. Apăsăți ▲ / ▼ pentru a selecta iconița ceasului; va apărea ":-:--".
3. Introduceți timpul de începere dorit cu ore, minute și secunde, de la stânga la dreapta. Dacă introduceți cifre greșite, apăsați CLEAR pentru a șterge cifrele introduse. Introduceți apoi cifrele corecte.
4. Apăsăți ENTER pentru a confirma. Redarea începe de la momentul selectat.

Screen Saver Imaginea de screen saver apare când ați

Memorarea ultimei scene DVD **DVD** **ACD**

Acest receiver memorează ultima scenă de pe ultimul disc vizionat. Ultima scenă rămâne în memorie chiar dacă scoateți discul din receiver sau dacă închideți aparatul. Dacă puneți un disc care are scena memorată, aceasta este reapelată automat. **Notă** : Acest receiver nu memorează scena de pe un disc dacă opriți aparatul înainte de a începe redarea discului.

Selectare sistem

Trebuie să selectați modul de sistem corespunzător pentru sistemul dvs. TV. Dacă în fereastra de afișaj apare NO DISC, țineți apăsat PAUSE/STEP de pe telecomandă, timp de peste 5 secunde, pentru a putea selecta un sistem (PAL, NTSC sau AUTO).

- Dacă sistemul selectat nu coincide cu sistemul televizorului dvs., este posibil să nu puteți viziona imaginea color normală.
- NTSC: Selectați dacă DVD/CD receiver-ul este conectat la un TV NTSC.
- PAL: Selectați dacă DVD/CD receiver-ul este conectat la un TV PAL.
- AUTO: Selectați dacă DVD/CD receiver-ul este conectat la un TV multisistem.

ROMANIAN

Funcționare RDS

Acest aparat este echipat cu RDS (Radio Data System), care oferă o gamă largă de informații pe radio FM. RDS, care se folosește acum în multe țări, este un sistem de transmisie a semnalelor de apel ale posturilor.

ACORD RDS

În momentul în care un post FM este recepționat și conține date RDS, aparatul va afișa automat semnalele de apel ale postului respectiv.

1. Apăsăți **FUNCTION** pentru a selecta modul FM.
2. Selectați postul dorit apăsând TUN. (-/+). Când transmisia RDS este recepționată, pe display apare denumirea serviciului programului (PS).
3. Apăsăți RDS pentru a reapela frecvența respectivă.

OPȚIUNI DE AFIȘARE RDS

Sistemul RDS poate transmite o largă varietate de informații în plus față de semnalul de apel inițial care apare când un post este recepționat pentru prima dată. În funcționarea RDS normală, display-ul va indica denumirea postului, rețeaua de transmisie sau literele de apelare. Prin apăsarea **RDS** de pe telecomandă veți putea parcurge ciclul diferitelor tipuri de date în ordine:

(PS → FREQUENCY → PTY → RT → CT)

Notă :

Este posibil ca unele posturi RDS să aleagă să nu includă unele dintre aceste caracteristici suplimentare. Dacă datele necesare pentru modul selectat nu sunt transmise, fereastra de afișaj va arăta mesajul **PS NONE,RT NONE,CT NONE, sau PTY NONE**.

Căutare program (PTY)

Puteți căuta un anumit tip de program (PTY) parcurgând acești pași:

1. Apăsăți **FUNCTION** de pe telecomandă pentru a selecta modul FM.
2. Apăsăți **PTY** de pe telecomandă, pe display va apărea ultimul **PTY** folosit.
3. Apăsăți **PTY** repetat pentru a selecta **PTY** dorit.
4. Când este selectat **PTY**, apăsați **TUN.(-/+)**. Aparatul va intra în modul de căutare automată. Dacă este găsit un post, căutarea se oprește.

REFERINȚE

Coduri de limbă

Folosiți această listă pentru a introduce limba dorită pentru următoarele setări inițiale:
Audio Disc, Subtitrare Disc, Meniu disc.

Limbă	Cod	Limbă	Cod	Limbă	Cod	Limbă	Cod
Abkhaziană	6566	Fiji	7074	Lingala	7678	Singaleză	8373
Afar	6565	Finlandeză	7073	Lituaniană	7684	Slovacă	8375
Afrikaans	6570	Franceză	7082	Macedoneană	7775	Slovenă	8376
Albaneză	8381	Frisiană	7089	Malgașă	7771	Somaleză	8379
Ameharic	6577	Galiciană	7176	Malaieză	7783	Spaniolă	6983
Arabă	6582	Georgiană	7565	Malayalam	7776	Sudaneză	8385
Armeană	7289	Germană	6869	Malteză	7784	Swahili	8387
Assameză	6583	Greacă	6976	Maori	7773	Suedeză	8386
Aymara	6588	Groenlandeză	7576	Marathi	7782	Tagalog	8476
Azerbaidjană	6590	Guarani	7178	Moldovenească	7779	Tajik	8471
Bashkir	6665	Gujarati	7185	Mongolă	7778	Tamil	8465
Bască	6985	Hausa	7265	Nauru	7865	Tătară	8484
Bengaleză; Bangla	6678	Ebraică	7387	Nepaleză	7869	Telugu	8469
Bhutaneză	6890	Hindi	7273	Norvegiană	7879	Thailandeză	8472
Bihari	6672	Maghiară	7285	Oriya	7982	Tibetană	6679
Bretonă	6682	Islandeză	7383	Panjabi	8065	Tigrinya	8473
Bulgară	6671	Indoneziană	7378	Pashto, Pushto	8083	Tonga	8479
Burmeză	7789	Interlingua	7365	Persană	7065	Turcă	8482
Bielorusă	6669	Irlandeză	7165	Poloneză	8076	Turkmenă	8475
Cambodgiană	7577	Italiană	7384	Portugheză	8084	Twi	8487
Catalană	6765	Japoneză	7465	Quechua	8185	Ucraineană	8575
Chineză	9072	Javaneză	7487	Retoromană	8277	Urdu	8582
Corsicană	6779	Kannada	7578	Română	8279	Uzbekă	8590
Croată	7282	Kashmiri	7583	Rusă	8285	Vietnameză	8673
Cehă	6783	Kazakhă	7575	Samoaană	8377	Volapük	8679
Daneză	6865	Kirghiză	7589	Sanscrită	8365	Welșă	6789
Olandeză	7876	Coreeană	7579	Galeza scoțiană	7168	Wolof	8779
Engleză	6978	Kurdă	7585	Sârbă	8382	Xhosa	8872
Esperanto	6979	Laotiană	7679	Sârbo-croată	8372	Idiș	7473
Estonă	6984	Latină	7665	Shona	8378	Yoruba	8979
Feroeză	7079	Letonă, Lettish	7686	Sindhi	8368	Zulu	9085

Coduri regionale

Alegeți un cod regional din această listă.

Zonă	Cod	Zonă	Cod	Zonă	Cod	Zonă	Cod
Aghanistan	AF	Etiopia	ET	Malaiezia	MY	Arabia Saudită	SA
Argentina	AR	Fiji	FJ	Maldives	MV	Senegal	SN
Australia	AU	Finlanda	FI	Mexic	MX	Singapore	SG
Austria	AT	Franța	FR	Monaco	MC	Republica Slovacă	SK
Belgia	BE	Germania	DE	Mongolia	MN	Slovenia	SI
Bhutan	BT	Marea Britanie	GB	Maroc	MA	Africa de Sud	ZA
Bolivia	BO	Grecia	GR	Nepal	NP	Coreea de Sud	KR
Brazilia	BR	Groenlanda	GL	Olanda	NL	Spania	ES
Cambodgia	KH	Insulele Heard și McDonald	HM	Antilele Olandeze	AN	Sri Lanka	LK
Canada	CA	Hong Kong	HK	Noua Zeelandă	NZ	Suedia	SE
Chile	CL	Ungaria	HU	Nigeria	NG	Elveția	CH
China	CN	India	IN	Norvegia	NO	Taiwan	TW
Columbia	CO	Indonezia	ID	Oman	OM	Thailanda	TH
Congo	CG	Israel	IL	Pakistan	PK	Turcia	TR
Costa Rica	CR	Italia	IT	Panama	PA	Uganda	UG
Croația	HR	Jamaica	JM	Paraguay	PY	Ucraina	UA
Republica Cehă	CZ	Japonia	JP	Filipine	PH	Statele Unite	US
Danemarca	DK	Kenya	KE	Polonia	PL	Uruguay	UY
Ecuador	EC	Kuwait	KW	Portugalia	PT	Uzbekistan	UZ
Egipt	EG	Libia	LY	România	RO	Vietnam	VN
El Salvador	SV	Luxemburg	LU	Federația Rusă	RU	Zimbabwe	ZW

Depanare

Verificați următorul ghid pentru a depista o posibilă cauză a problemei înainte de a apela la un service.

Simptom	Cauză	Remediu
Nu există curent.	<ul style="list-style-type: none"> Cablul de alimentare este deconectat. 	<ul style="list-style-type: none"> Conectați cablul de alimentare la priza de perete.
Aparatul este deschis, dar nu funcționează.	<ul style="list-style-type: none"> Nu ați introdus nici un disc. 	<ul style="list-style-type: none"> Introduceți un disc. (Verificați dacă în fereastra de afișaj este aprins indicatorul DVD sau audio CD).
Nu există imagine.	<ul style="list-style-type: none"> Televizorul nu este setat să primească ieșire cu semnal DVD. 	<ul style="list-style-type: none"> Selectați modul de intrare video corespunzător la televizor, astfel încât imaginea de la DVD/CD receiver să apară pe ecranul televizorului.
	<ul style="list-style-type: none"> Cablul video nu este bine conectat. 	<ul style="list-style-type: none"> Conectați bine cablul video în mufe.
	<ul style="list-style-type: none"> Alimentarea este întreruptă la televizorul conectat. 	<ul style="list-style-type: none"> Deschideți televizorul.
Nu există sunet sau se aude numai un sunet la un nivel foarte redus.	<ul style="list-style-type: none"> Echipamentul conectat cu cablul audio nu este setat să primească ieșire cu semnal DVD. 	<ul style="list-style-type: none"> Selectați modul de intrare corect la receiverul audio, astfel încât să puteți recepționa sunetul din DVD/CD receiver.
	<ul style="list-style-type: none"> Cablurile audio nu sunt bine conectate. 	<ul style="list-style-type: none"> Conectați bine cablul audio în mufe.
	<ul style="list-style-type: none"> Alimentarea este întreruptă la echipamentul conectat cu cablul audio. 	<ul style="list-style-type: none"> Deschideți echipamentul conectat cu cablul audio.
	<ul style="list-style-type: none"> Cablul de conectare audio este deteriorat. 	<ul style="list-style-type: none"> Înlocuiți-l cu unul nou.
Imaginea redată este de calitate slabă.	<ul style="list-style-type: none"> Discul este murdar. 	<ul style="list-style-type: none"> Curățați discul.
DVD/CD receiver-ul nu începe redarea.	<ul style="list-style-type: none"> Nu ați introdus nici un disc. 	<ul style="list-style-type: none"> Introduceți un disc. (Verificați dacă în fereastra de afișaj este aprins indicatorul DVD sau audio CD).
	<ul style="list-style-type: none"> Ați introdus un disc care nu poate fi redat. 	<ul style="list-style-type: none"> Introduceți un disc care poate fi redat. (Verificați tipul discului, sistemul de culoare și codul regional).
	<ul style="list-style-type: none"> Discul este așezat invers. 	<ul style="list-style-type: none"> Așezați discul cu partea înregistrată în jos.
	<ul style="list-style-type: none"> Discul nu este așezat pe ghidaj. 	<ul style="list-style-type: none"> Așezați discul corect pe platan, între ghidaje.
	<ul style="list-style-type: none"> Discul este murdar. 	<ul style="list-style-type: none"> Curățați discul.
	<ul style="list-style-type: none"> Pe ecranul televizorului a apărut meniul. 	<ul style="list-style-type: none"> Apăsăți butonul SETUP pentru a anula meniul de pe ecran.
	<ul style="list-style-type: none"> Este setat un nivel de clasificare. 	<ul style="list-style-type: none"> Dezactivați funcția de clasificare sau schimbați nivelul de clasificare.
Se aude un bâzâit sau un zgomot.	<ul style="list-style-type: none"> Discul este murdar. 	<ul style="list-style-type: none"> Curățați discul.
	<ul style="list-style-type: none"> Difuzoarele și componentele nu sunt conectate corect. 	<ul style="list-style-type: none"> Conectați corect difuzoarele și componentele.
	<ul style="list-style-type: none"> DVD/CD receiver-ul este amplasat prea aproape de televizor. 	<ul style="list-style-type: none"> Mutați televizorul mai departe de componentele audio.
Posturile radio nu pot fi recepționate.	<ul style="list-style-type: none"> Antena este poziționată sau conectată incorect. 	<ul style="list-style-type: none"> Conectați antena corect.
	<ul style="list-style-type: none"> Puterea semnalului posturilor este slabă (când se face recepția cu acord automat). 	<ul style="list-style-type: none"> Reglați antenele și conectați o antenă externă dacă este necesar.
	<ul style="list-style-type: none"> Nu a fost presetat nici un post sau posturile presetate au fost șterse (când se face recepția cu scanarea posturilor presetate). 	<ul style="list-style-type: none"> Efectuați presetarea posturilor (pagina 9).
Telecomanda nu funcționează corect	<ul style="list-style-type: none"> Telecomanda nu este îndreptată către senzorul de la DVD/CD receiver. 	<ul style="list-style-type: none"> Îndreptați telecomanda către senzorul de la DVD/CD receiver.
	<ul style="list-style-type: none"> Telecomanda este prea departe de DVD/CD receiver. 	<ul style="list-style-type: none"> Folosiți telecomanda pe o distanță de maxim 7 m.
	<ul style="list-style-type: none"> Există un obstacol între telecomandă și DVD/CD receiver. 	<ul style="list-style-type: none"> Îndepărtați obstacolul.
	<ul style="list-style-type: none"> Bateriile telecomenzii sunt consumate. 	<ul style="list-style-type: none"> Înlocuiți bateriile cu unele noi.
Display-ul de pe panoul frontal este prea șters.	<ul style="list-style-type: none"> Pe display-ul panoului frontal nu apare nimic. 	<ul style="list-style-type: none"> Apăsăți DIMMER de pe telecomandă.

Compatibilitatea discului MP3/WMA cu acest player este limitată astfel:

- Frecvența de eșantionare: între 8 și 48 kHz (MP3), între 22,05 și 48 kHz (WMA)
- Rata de eșantionare (bit rate): în limitele a 8-320 kbps (MP3), 32-256 kbps (WMA) Suport Ver: v2 , v7, v8, v9
- Extensii de fișiere: ".mp3" / ".wma"
- Format fișier CD-ROM: ISO9660
- Vă recomandăm să folosiți Easy-CD Creator, care creează un sistem de fișiere ISO 9660.
- Numărul total de caractere pentru denumirea fișierului: maxim 8 caractere (exclusiv extensia fișierului, cum este mp3/wma).
- Nu trebuie să conțină caractere speciale, cum ar fi / ? * : " < > | etc.
- Numărul total de fișiere de pe disc trebuie să fie mai mic de 650.
- Acest player nu suportă fișiere cu extensii precum bmp., zip.
- În cazul unui fișier spec.out, se va sări automat la următorul fișier, când fișierele sunt redată în ordine.

Clienții trebuie să rețină că au nevoie de permisiune pentru a descărca fișiere MP3/WMA și muzică de pe Internet. Compania noastră nu are dreptul de a acorda această permisiune. Permisivitatea trebuie cerută întotdeauna posesorului drepturilor de autor.

Compatibilitatea discului JPEG cu acest player este limitată astfel:

- JPEG normal - max. pixeli lățime: 8902 pixeli
- JPEG progresiv - max. pixeli lățime: 1609 pixeli
- Număr maxim de fișiere: sub 650.
- Este posibil ca unele discuri să nu funcționeze din cauza unui format de înregistrare diferit sau a stării discului.
- Extensii de fișiere: ".jpg"

Compatibilitatea discului DivX cu acest player este limitată astfel:

- Rezoluție disponibilă: în limitele a 720x576 (l x H) pixeli.
- Denumirea fișierului de subtitrare DivX să fie disponibilă pe 45 caractere.
- Dacă există un cod imposibil de exprimat în fișierul DivX, poate fi afișat prin semnul "_" pe display.
- **Număr de cadre: mai puțin de 30 cadre pe secundă**
- **Dacă structura video și audio a fișierelor înregistrate nu este concanalizată, va putea fi redată ori numai partea video, ori numai partea audio.**
- **Fișiere DivX care pot fi redată:** ".avi", ".mpg", ".mpeg", ".divx"

- **Format de subtitrare care poate fi redat:** SubRip(*.srt/*.txt), SAMI(*.smi), SubStation Alpha(*.ssa/*.txt), MicroDVD(*.sub/*.txt), SubViewer 2.0(*.sub/*.txt), VobSub(*.sub)
- **Format de codec care poate fi redat:** DIVX3.xx ", "DIVX4.xx ", "DIVX5.xx ", "MP43 ", "3IVX "
- **Format audio care poate fi redat:** "AC3 ", "DTS ", "PCM ", "MP3 ", "WMA "
- Frecvența de eșantionare: în limitele a 32-48 kHz (MP3), 24-48 kHz (WMA)
- Rata de eșantionare (bit rate): în limitele a 32-320 kbps (MP3), 40-192 kbps (WMA)
- Rată de eșantionare maximă: USB: 4Mbps , CD: 4Mbps, DVD: 7Mbps
- Nu puteți folosi pe acest player discurile formate în sistemul de fișiere Live.
- Dacă numele fișierului film este diferit de cel al fișierului de subtitrare, în timpul redării unui fișier DivX, este posibil ca subtitrarea să nu apară.
- Dacă redați un fișier DivX diferit de DivXspec, este posibil să nu funcționeze normal.

Compatibilitatea înregistrării USB cu acest player este limitată astfel:

Notă:

- Când opriți înregistrarea în timpul redării, va fi stocat fișierul înregistrat la momentul respectiv
- HDD-urile externe, cititoarele multimedii, dispozitivele blocate și MP3 player-ele nu sunt suportate.
- Dacă înregistrați mai mult de 648 fișiere în folderul CD_REC, pe display apare "ERROR".
- În modul SACD, CD-G, disc DTS, înregistrarea USB nu funcționează.
- În timpul înregistrării USB, nu se aude sunetul, iar unele taste, cu excepția POWER, STOP și SLEEP nu funcționează.
- Când scoateți dispozitivul sau întrerupeți alimentarea cu curent în timpul înregistrării, fișierul MP3 stocat nu poate fi redat sau este posibil să nu se fi creat un fișier.
- Timpul de înregistrare USB poate diferi în funcție de viteza de scriere a aparatului.
- În timpul înregistrării, nu puteți schimba nici o funcție și nici volumul.
- Dacă apăsați butonul Rec de pe telecomandă în oricare dintre funcții, modul de sunet revine la BYPASS.
- Portul USB al aparatului nu poate fi conectat la PC. Aparatul nu poate fi folosit ca dispozitiv de stocare.
- Înregistrările USB sunt disponibile în limitele 20hz~ 16khz.

Specificații

General

Alimentare cu curent	Consultați panoul din spate al aparatului.
Consum curent	Consultați panoul din spate al aparatului.
Greutate netă	2,5 kg
Dimensiuni exterioare (lxhxa)	360 x 62 x 305 mm
Condiții de operare	Temperatură: 5°C la 35°C, Poziția de operare: Orizontală
Umiditatea de operare	5% la 85%

Amplificator

Putere ieșire	Față: 45 W + 45 W (putere nominală de ieșire 30W, THD 10 %)
	Centru*: 45 W
	Surround*: 45 W + 45 W (putere nominală de ieșire 30W, 4Ω la 1 kHz, THD 10 %)
	Subwoofer*: 75 W (putere nominală de ieșire 60 W, 8Ω la 30 Hz, THD 10 %)

Difuzoare

	SH33SU-S	SH33SU-W
Impedanță	4 Ω	8 Ω
Dimensiuni nete (lxhxa)	99 x 114 x 86 mm	156 x 325 x 320 mm
Greutate netă (1EA)	0,5 kg	3,5 kg

Designul și specificațiile pot fi modificate fără o înștiințare prealabilă.