

טלוויזיית פלזמה מדריך משתמש

42PG1***

50PG1***

42PG2***

50PG2***

נא קראו מדריך זה בעיון לפני הפעלת המכשיר.
שמרו אותו לעיון בעתיד.
רשמו את מספר הדגם ואת המספר הסידורי של המכשיר.
עיינו בתווית בגב המכשיר וציינו מידע זה בפני משווק המכשיר בעת
פנייה לבקשת שירות.

אביזרים

ודאו כי האביזרים הבאים נכללו עם הטלוויזיה שלכם. אם חסר אביזר כלשהו, נא פנו למשווק אצלו רכשתם את המכשיר.

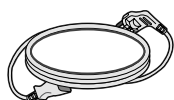

כבל חשמל

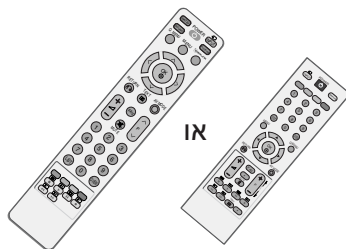

שלט רחוק



סוללות

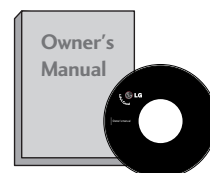

מדריך למשתמש



ברגים להרכבת המעמד
(42PG2***, 42PG1***: כמות 4)



כיסוי מגן



אזיקון לכבלים
(42PG2***, 42PG1***: כמות 1)
(50PG2***, 50PG1***: כמות 2)

תפס לסידור הכבלים



(42/50PG1*** בלבד)

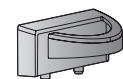

(42/50PG2*** בלבד)

*נגבו קלות כתמים או טביעות אצבע על צדה החיצוני של הטלוויזיה באמצעות מטלית הניגוב.

אין לנגב בחוזקה. הדבר עלול לגרום לשריטות או לדהייה בצבע.



מטלית ניגוב
מטלית ניגוב לניקוי המסך. תכונה זו אינה זמינה עבור כל הדגמים.

נספח

82	פתרון בעיות
84	תחזוקה
85	מפרט המוצר
86	קוד IR
88	בקרה חיצונית דרך RS-232C

בקרת קול ושפה

67	מאזן עוצמת קול אוטומטי
	הגדרות קול קבועות מראש –
68	מצב SOUND (צליל)
69	כיוון הגדרות קול – מצב משתמש
70	Balance (איזון)
71	הפעלה וכיבוי של הרמקולים של הטלוויזיה
72	/
74	בחירה בשפת תצוגת המסך/בחירת מדינה

הגדרות זמן

75	כיוון השעון
76	כיוון טיימר כיבוי/הפעלה אוטומטי
77	כיוון טיימר שינה
78	הגדרת כיבוי אוטומטי

טלטקסט

79	כיבוי/הפעלה
79	SIMPLE TEXT
80	TOP TEXT
80	FASTEXT
81	פונקציות מיוחדות בטלטקסט

הכנה

לחצני לוח הבקרה הקדמי

- זוהי תצוגה מופשטת של לוח הבקרה הקדמי. האיור המוצג להלן עשוי להיות שונה מהלוח במכשיר הטלוויזיה שברשותכם.
- אם מוצמד סרט הגנה למכשיר, הסירו את הסרט ונגבו את המכשיר בעזרת מטלית הניקוי.

42/50PG1***

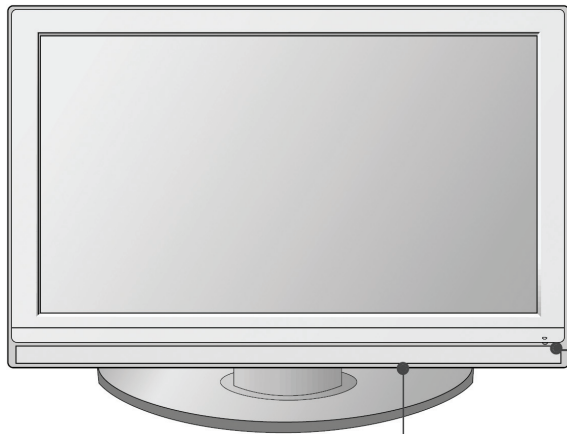

- חיישן השלט רחוק מחוון הפעלה/המתנה.
- מאיר בצבע אדום כשהמכשיר במצב המתנה.
- מאיר בצבע ירוק כשהמכשיר פועל.

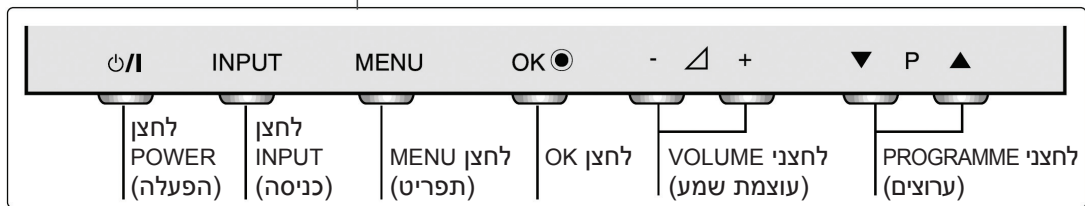

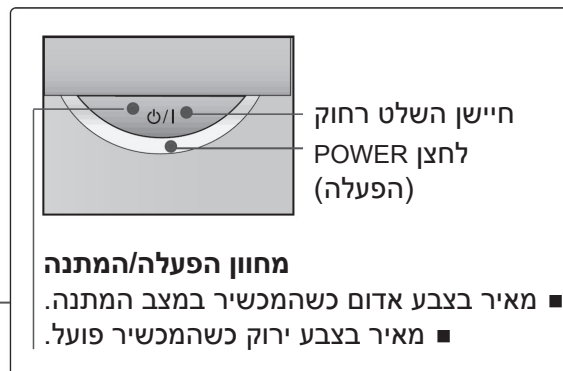
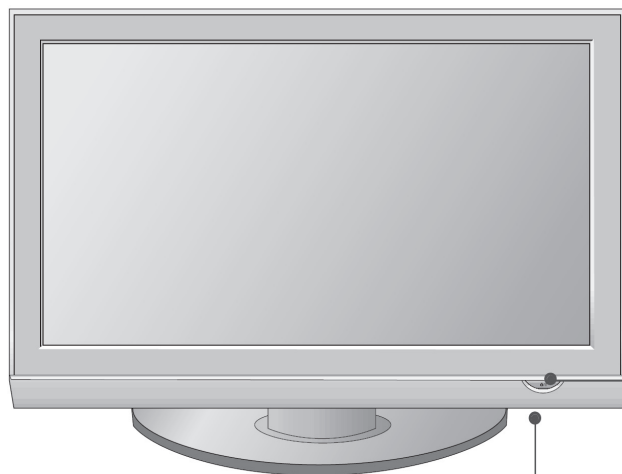

מידע אודות הלוח האחורי

■ האיור המוצג להלן עשוי להיות שונה ממראה הטלוויזיה שברשותכם.

42/50PG1***

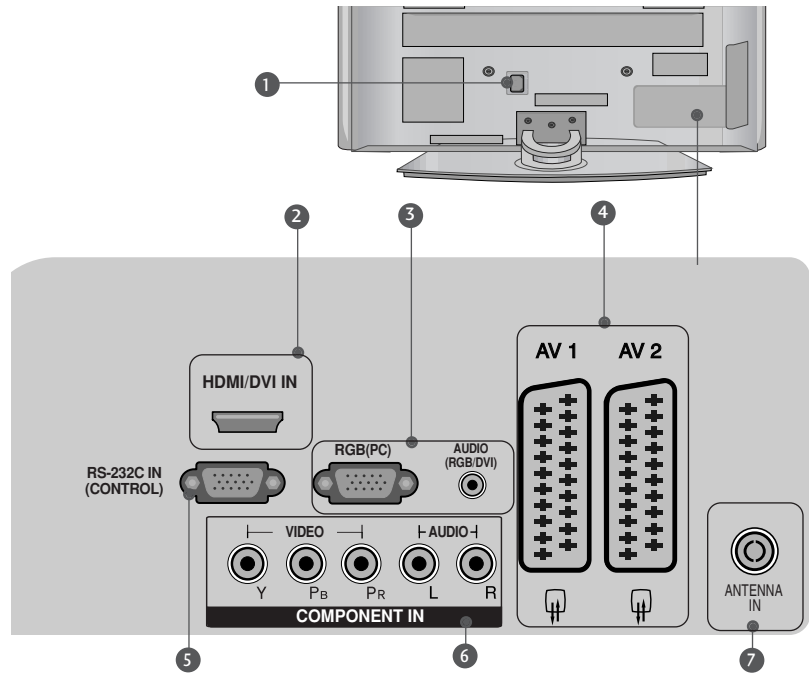

- 1 שקע כבל החשמל:**
טלוויזיה זו פועלת על מתח AC. המתח מצוין בדף המפרטים.
אין להפעיל את מכשיר הטלוויזיה על מתח מסוג DC.
- 2 כניסת HDMI:**
חברו את HDMI ל-HDMI IN.
חילופין, חברו את DVI (VIDEO) לשקע HDMI/DVI באמצעות כבל DVI ל-HDMI.
- 3 כניסת אודיו/RGB:**
חברו את יציאת המסך מהמחשב לשקע הכניסה המתאים.
- 4 שקע Scart אירופאי (AV1/AV2)**
חברו את שקע כניסת או יציאת Scart מהתקן חיצוני לשקעים אלו.
- 5 שקע כניסת RS-232C (בקרה):**
חברו את השקע הטורי שבהתקני הבקרה לשקע RS-232C.
- 6 כניסת Component**
חברו התקן אודיו/וידאו מסוג Component לשקעים אלו.
- 7 כניסה לאנטנה**
חברו אנטנת RF לשקע זה.

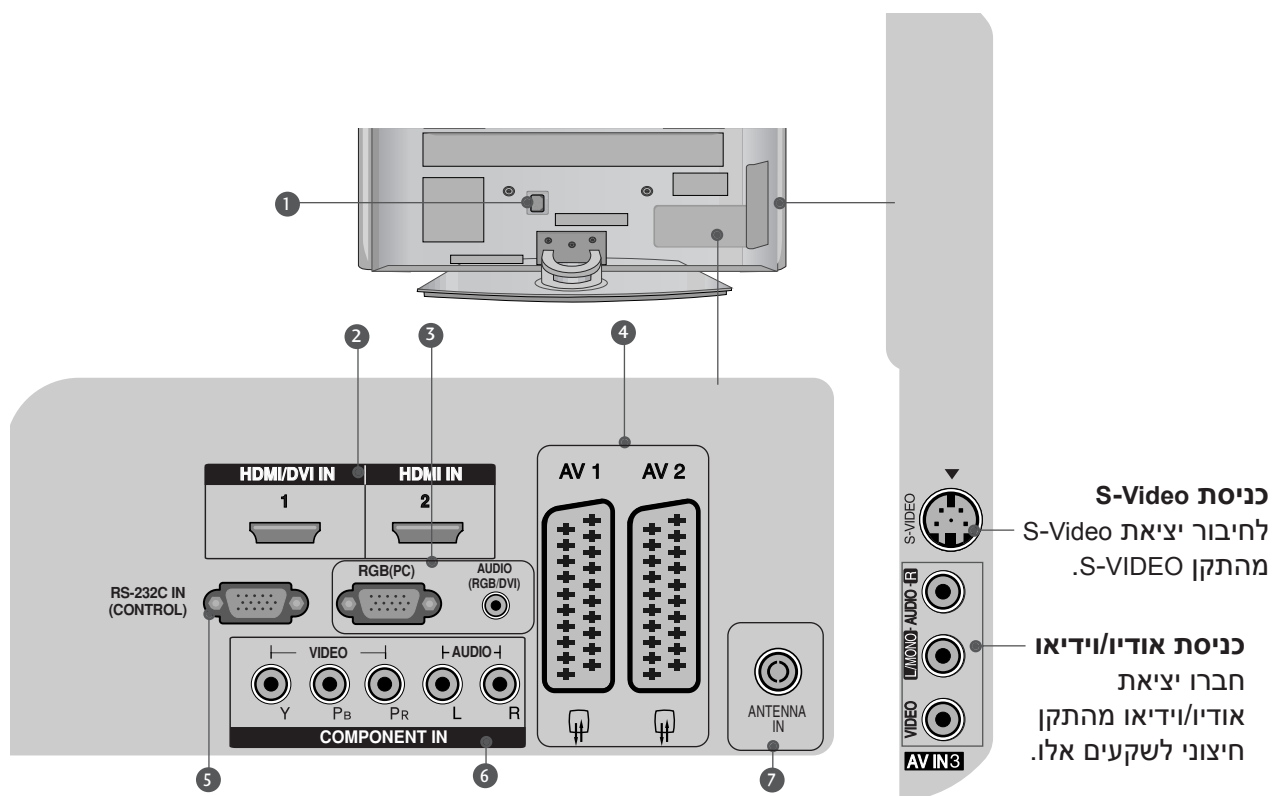

5 שקע כניסת RS-232C (בקרה):
חברו את השקע הטורי שבהתקני הבקרה לשקע RS-232C.

6 כניסת Component
חברו התקן אודיו/וידאו מסוג Component לשקעים אלו.

7 כניסה לאנטנה
חברו אנטנת RF לשקע זה.

1 שקע כבל החשמל:
טלוויזיה זו פועלת על מתח AC. המתח מצוין בדף המפרטים.
אין להפעיל את מכשיר הטלוויזיה על מתח מסוג DC.

2 כניסת HDMI:
חברו אות HDMI ל-HDMI IN.
לחילופין, חברו אות DVI (VIDEO) לשקע HDMI/DVI באמצעות כבל DVI ל-HDMI.

3 כניסת אודיו/RGB
חברו את יציאת המסך מהמחשב לשקע הכניסה המתאים.

4 שקע Scart אירופאי (AV1/AV2)
חברו את שקע כניסת או יציאת Scart מהתקן חיצוני לשקעים אלו.

הכנה

הרכבת המעמד (42PG1***, 42PG2*** בלבד)

■ האיור המוצג להלן עשוי להיות שונה ממראה הטלויזיה שברשותכם.

1 הניחו את הטלויזיה בזהירות כשהמסך פונה כלפי מטה על משטח מרופד על מנת למנוע נזק למסך.

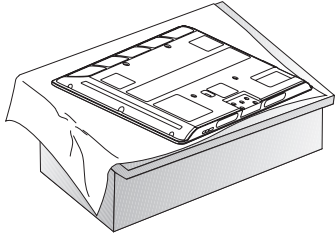

2 הרכיבו את הטלויזיה כמוצג להלן.

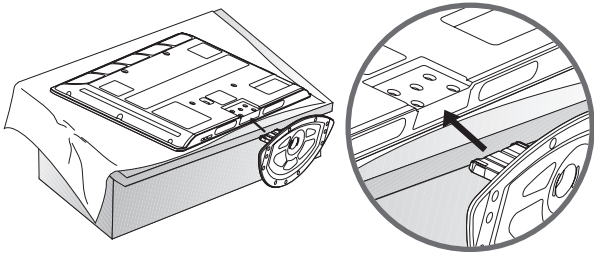

3 הרכיבו את 4 הברגים אל ארבעת הקדחים שבגב הטלויזיה.

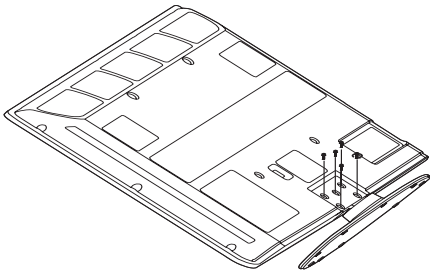

הצמדת הטלוויזיה לקיר על מנת למנוע נפילה שלה

- עליכם לרכוש את הרכיבים הדרושים על מנת להצמיד את הטלוויזיה לקיר.
- הצמידו את הטלוויזיה לקיר על מנת למנוע נפילה שלה במקרה של דחיפה.
- ההוראות המוצגות להלן מהוות דרך בטוחה יותר להתקנת המוצר, שהיא להצמיד אותו לקיר כדי שהמכשיר לא ייפול קדימה בעת משיכה לפנים. פעולות אלה ימנעו מהמוצר ליפול קדימה ולפגוע באנשים, ואף ימנעו נזק למוצר. נא הקפידו שילדים לא יטפסו או ייתלו מהמכשיר.

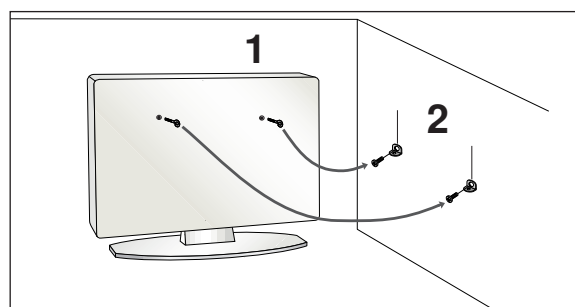
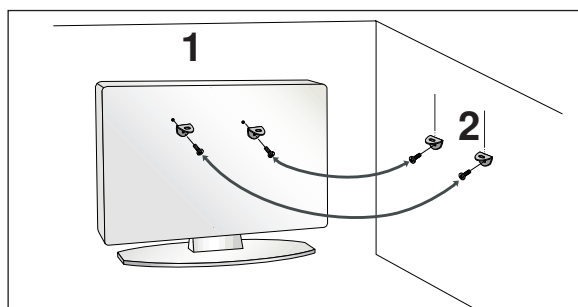

1 השתמשו בתופסני הקיר או ווי הקרס כדי להצמיד את המכשיר לקיר כמוצג באיור. (אם ווי הקרס מצויים בתוך המכשיר לפני הכנסתם, שחררו את ווי הקרס).
*הכניסו את ווי הקרס או תופסני הטלוויזיה ונעלו אותם בחוזקה בקדחים העליונים.

2 אבטחו את תופסני הקיר בעזרת הברגים אל הקיר.
התאימו את גובה התופסנים.

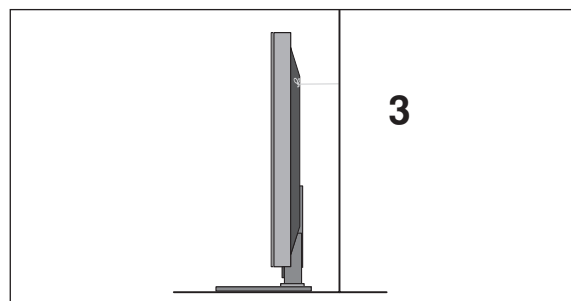

3 השתמשו בחבל קשיח לאבטחת המכשיר.
מומלץ מבחינה בטיחותית לקשור את החבל כך שיהיה מתוח בזמן שהטלוויזיה נמצאת במקומה.

! הערות

- ◀ בעת הזזת המכשיר למקום אחר, תחילה שחררו את החבלים.
- ◀ השתמשו בארונות או שידה הגדולה דיה לתמוך בגודל ובמשקל של המכשיר.
- ◀ כדי להשתמש בבטחה במכשיר, ודאו שגובה התופסן על הקיר זהה לגובה התופסן של המכשיר.

מעמד מסתובב

(42/50PG2*** בלבד)

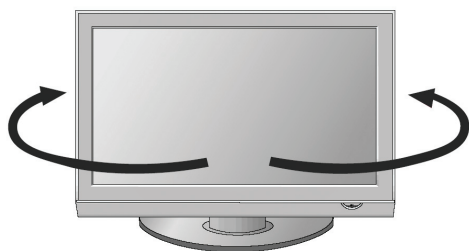

לאחר התקנת הטלויזיה, באפשרותכם לכוון את הטלויזיה ידנית לשמאל או לימין ב-20 מעלות בהתאם לזווית הצפייה הנוחה לכם.

הכנה

אם אינכם משתמשים במעמד

בהתקנת המכשיר על הקיר, השתמשו בכיסוי המגן לפתח הרכבת המעמד.

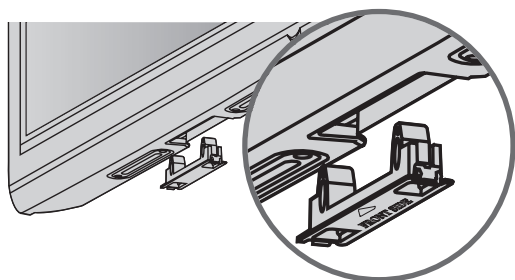

הכנה

- ניתן להתקין את המכשיר בדרכים שונות, כגון על הקיר, על שולחן, וכו'.
- הטלויזיה נועדה להתקנה אופקית.

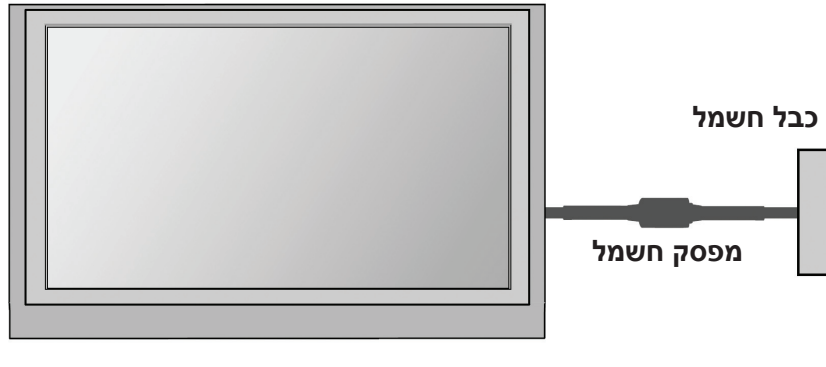

הארקה

ודאו חיבור של כבל ההארקה כדי להימנע מהתחשמלות. אם אין שיטות הארקה זמינות, פנו לחשמלאי מוסמך כדי שיתקין מפסק חשמל נפרד. אל תנסו לבצע הארקה על ידי חיבור לכבלי טלפון, עמודי חשמל או צינורות גז.

התקנה על גבי שולחן

לאורך תקין, השאירו מרווח של ארבעה אינץ' (10 ס"מ) מסביב לטלויזיה.

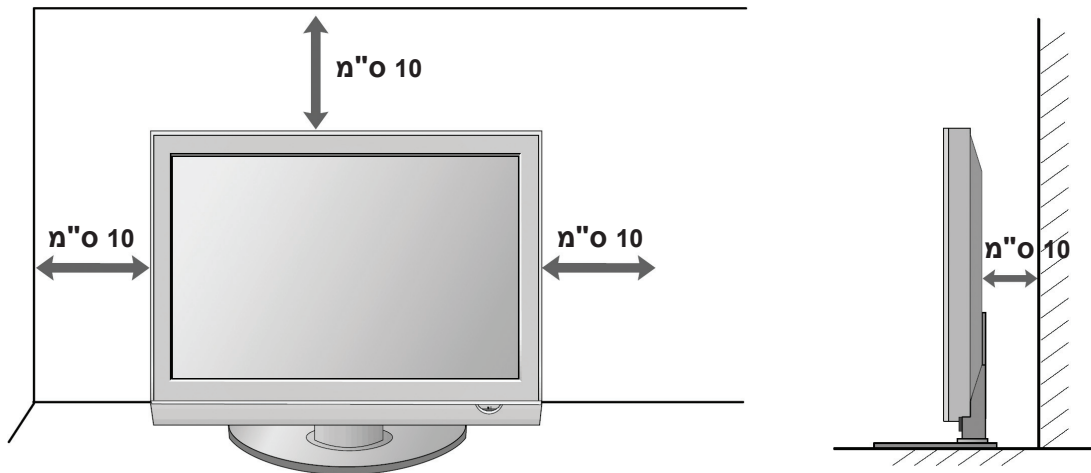

התקנה על הקיר: התקנה אופקית

לאורור תקין, השאירו מרווח של ארבעה אינץ' (10 ס"מ) מסביב לטלוויזיה. הוראות התקנה מפורטות זמינות אצל ספק המכשיר. עיינו במדריך האופציונלי להתקנת מתקן תלייה מוטה מהקיר.

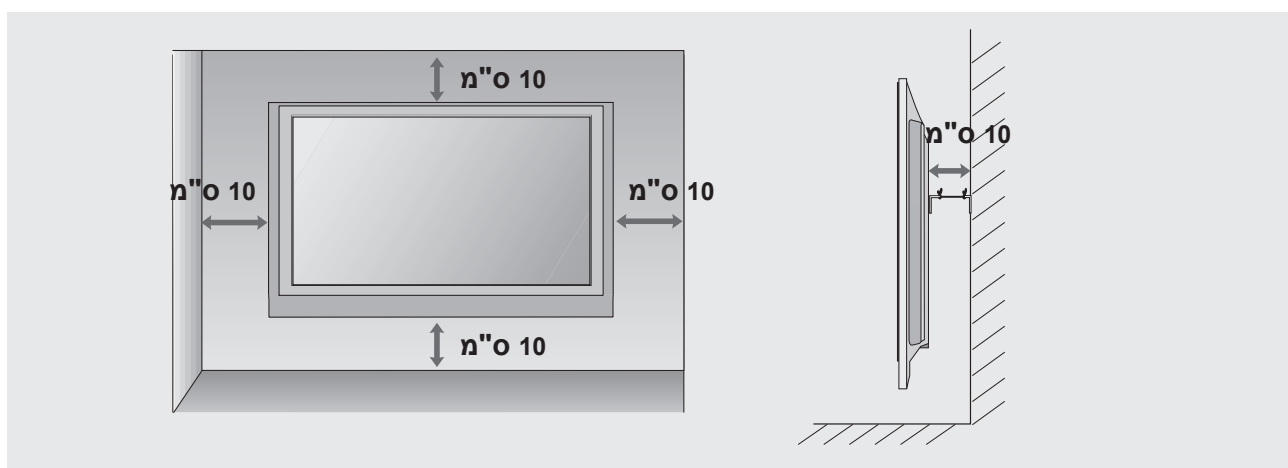
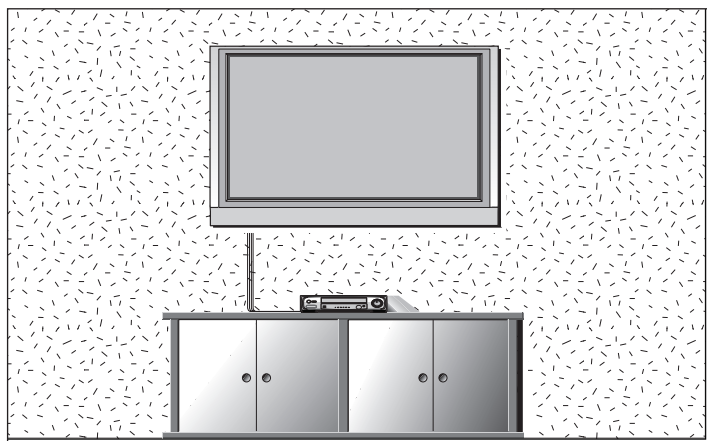

הכנה

- כדי למנוע נזק למכשיר, אין לחבר את כבלי החשמל עד לאחר השלמת כל החיבורים בין ההתקנים.

חיבור לאנטנה

- לקבלת איכות תמונה מיטבית, כווננו את כיוון האנטנה.
- כבל אנטנה וממיר אינם כלולים.

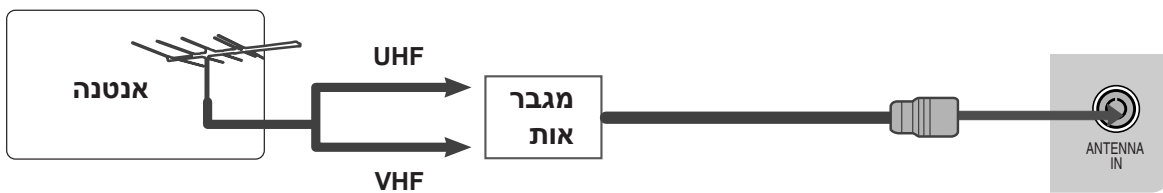
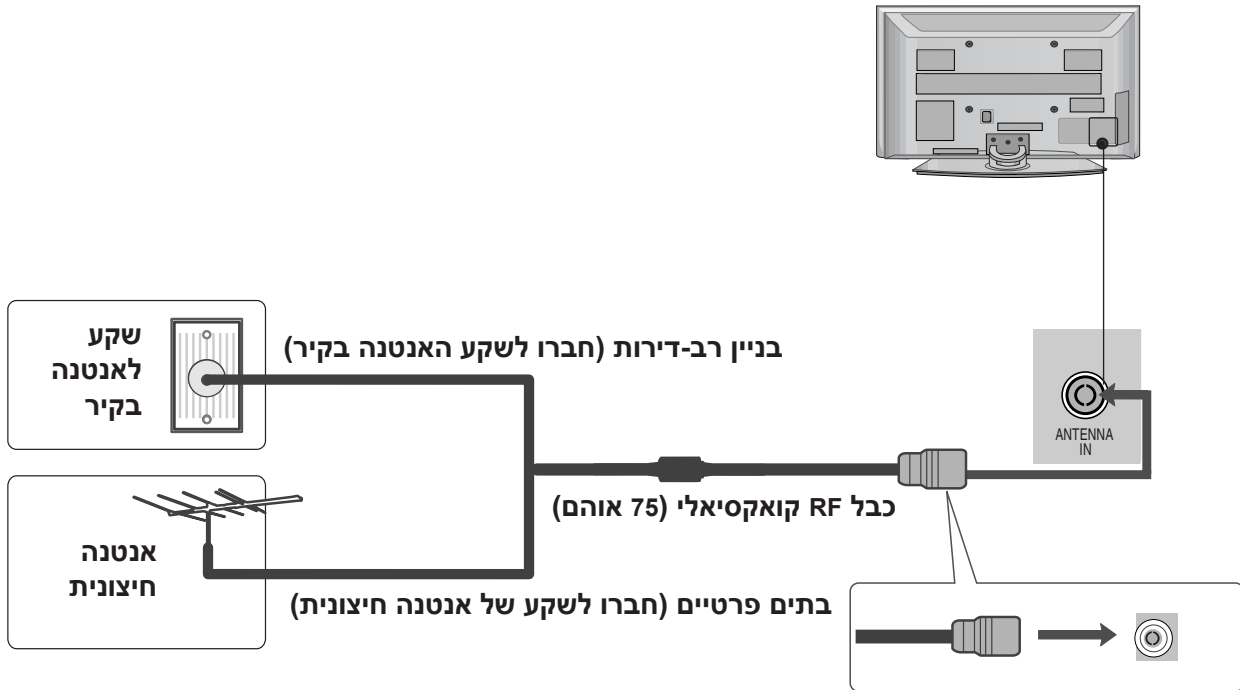

- באזורים עם קליטה לקויה, על מנת להשיג איכות תמונה משופרת, התקינו מגבר אות לאנטנה כפי שמוצג לעיל.
- אם יש צורך בפיצול האות עבור שני מכשירי טלוויזיה, השתמשו במפצל אות אנטנה לחיבור.

התקנת ציוד חיצוני

- כדי למנוע נזק למכשיר, אין לחבר את כבלי החשמל עד לאחר השלמת כל החיבורים בין ההתקנים.
- האיור המוצג להלן עשוי להיות שונה ממראה הטלוויזיה שברשותכם.

התקנת מקלט HD

חיבור באמצעות כבל Component

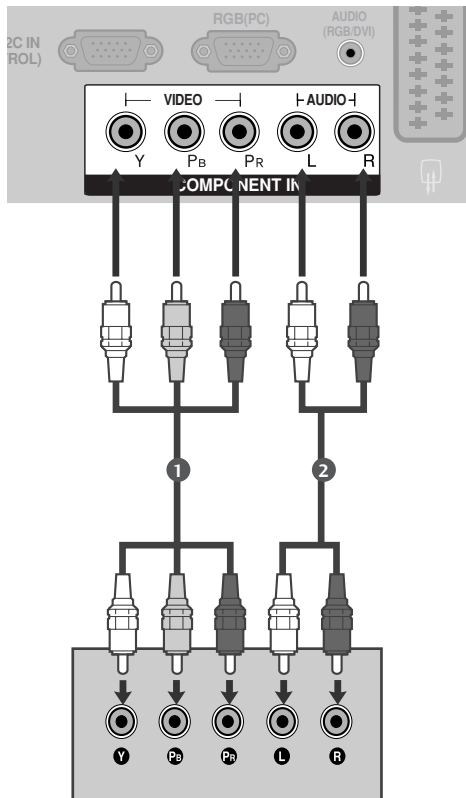

1 חברו את יציאות הווידאו (Y, Pb, Pr) של הממיר הדיגיטלי לשקעים **COMPONENT IN VIDEO** במכשיר.

2 חברו את יציאת האודיו של הממיר הדיגיטלי לשקעים **COMPONENT IN AUDIO** שבמכשיר.

3 הפעילו את הממיר הדיגיטלי. (עיינו במדריך למשתמש של הממיר הדיגיטלי).

4 בחרו את מקור הכניסה **Component** באמצעות הלחצן **INPUT** (כניסה) בשלט רחוק.

HDMI1/DVI, HDMI2, HDMI3	Component	אות
לא	כן	480i/576i
כן	כן	480p/576p
כן	כן	720p/1080i
כן	כן	1080p
(60Hz, 50Hz, 30Hz, 24Hz)	(60Hz בלבד, 50Hz)	

התקנת ציוד חיצוני

חיבור ממיר באמצעות כבל HDMI

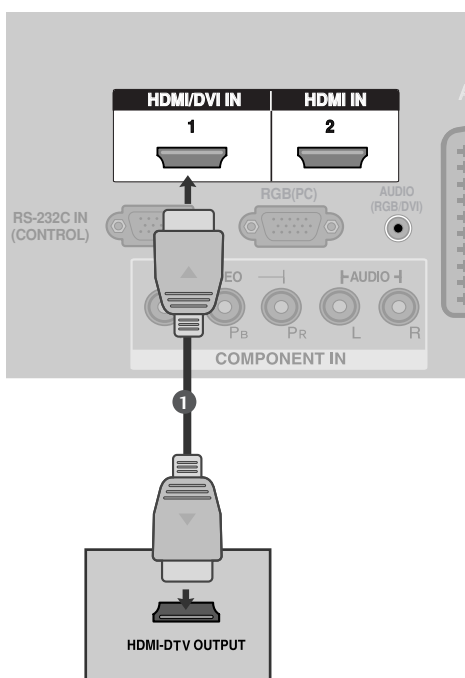

1 חברו את יציאת HDMI של הממיר הדיגיטלי לשקע HDMI/DVI IN או HDMI IN2 (מלבד בדגמים 42/50PG1*** שבמכשיר).

2 בחרו את מקור הכניסה HDMI1/DVI או HDMI2 (מלבד 42/50PG1***) באמצעות הלחצן INPUT (כניסה) בשלט הרחוק.

3 הפעילו את הממיר הדיגיטלי.
(עיינו במדריך למשתמש של הממיר הדיגיטלי).

הערות !

- ▶ הטלוויזיה יכולה לקלוט את אות הווידיאו והאודיו בו-זמנית בזמן השימוש בכבל HDMI.
- ▶ אם הממיר הדיגיטלי תומך בפונקציית HDMI אוטומטי, רזולוציית היציאה של התקן המקור לטלוויזיה תוגדר באופן אוטומטי ל-1280x720p.
- ▶ אם הממיר הדיגיטלי אינו תומך ב-HDMI אוטומטי, עליכם להגדיר את רזולוציית היציאה באופן מתאים. לקבלת איכות התמונה המיטבית, כוונו את רזולוציית היציאה של התקן המקור ל-1280x720p.

חיבור באמצעות כבל HDMI ל-DVI

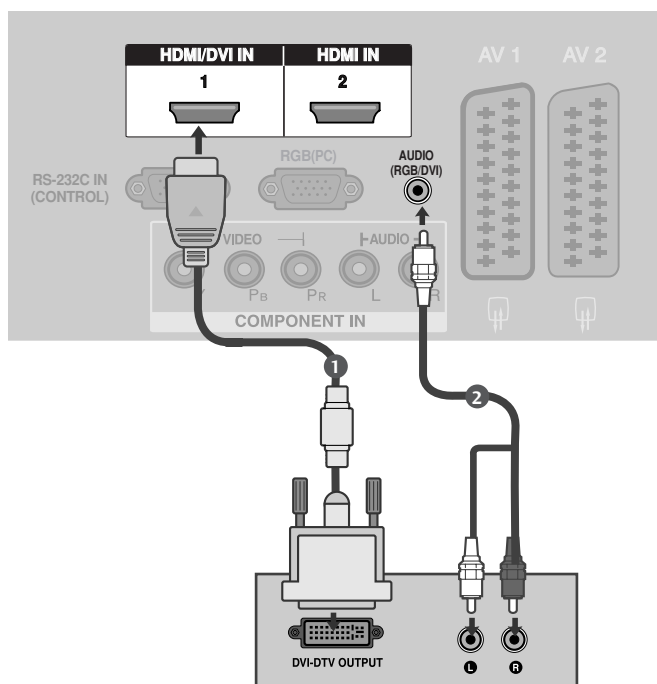

1 חברו את יציאת DVI של הממיר הדיגיטלי לשקע HDMI/DVI IN 1 במכשיר.

.....

2 חברו את יציאת האודיו של הממיר הדיגיטלי לשקע AUDIO (RGB/DVI) של המכשיר.

.....

3 הפעילו את הממיר הדיגיטלי (עיינו במדריך למשתמש של הממיר הדיגיטלי).

.....

4 בחרו את מקור הכניסה HDMI1/DVI או HDMI2 (מלבד 42/50PG1***) באמצעות הלחצן INPUT (כניסה) בשלט הרחוק.

.....

התקנת ציוד חיצוני

התקנת DVD

חיבור באמצעות כבל Component

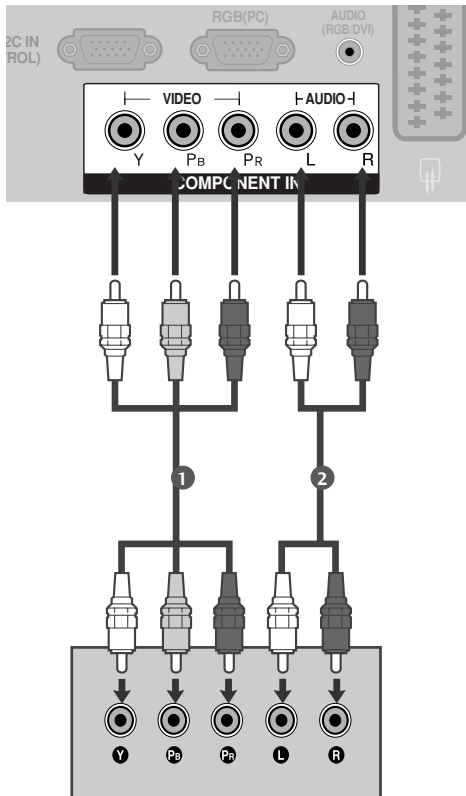

1 חברו את יציאות הווידיאו (Y, P_B, P_R) של ה-DVD לשקעים **COMPONENT IN VIDEO** במכשיר.

2 חברו את יציאות האודיו של ה-DVD לשקעים **COMPONENT IN AUDIO** במכשיר.

3 הפעילו את ה-DVD, הכניסו לתוכו תקליטור DVD.

4 בחרו את מקור הכניסה **Component** באמצעות הלחצן **INPUT** (כניסה) בשלט רחוק.

5 להוראות הפעלה, עיינו במדריך למשתמש של גן ה-DVD.

שקעי כניסת Component

לקבלת איכות תמונה משופרת, חברו את גן ה-DVD לשקעי כניסת Component כדלהלן:

P _R	P _B	Y	כניסות Component בטלוויזיה
P _R	P _B	Y	שקעי יציאת וידאו בנגן ה-DVD
R-Y	B-Y	Y	
Cr	Cb	Y	
Pr	Pb	Y	

חיבור Scart אירופאי

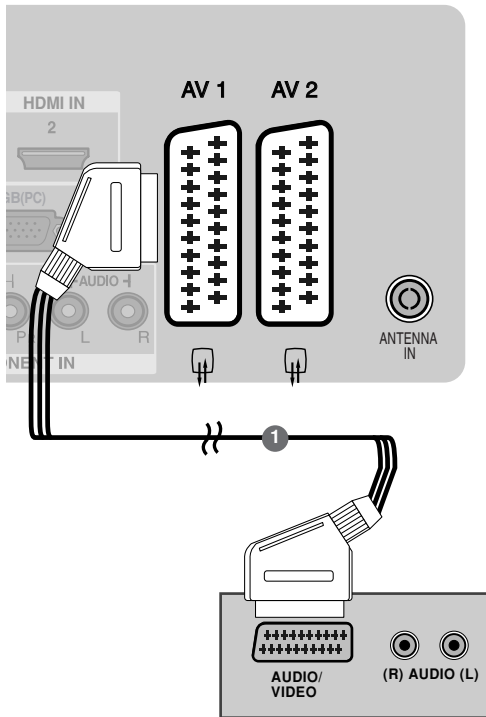

1 חברו את שקע Scart שב-DVD לשקע AV1 Scart שבטלוויזיה.

2 הפעילו את ה-DVD, הכניסו לתוכו תקליטור DVD.

3 בחרו במקור הכניסה AV1 באמצעות הלחצן INPUT (כניסה) שבשלט רחוק. אם הוא מחובר לשקע AV2 Scart, בחרו במקור הכניסה AV2.

4 להוראות הפעלה, עיינו במדריך למשתמש של גן ה-DVD.

! הערה

אם ברצונכם להשתמש בכבל Scart אירופאי, עליכם להשתמש בכבל Scart אירופאי מסוכם.

התקנת ציוד חיצוני

חיבור באמצעות כבל S-Video (מלבד 42/50PG1***)

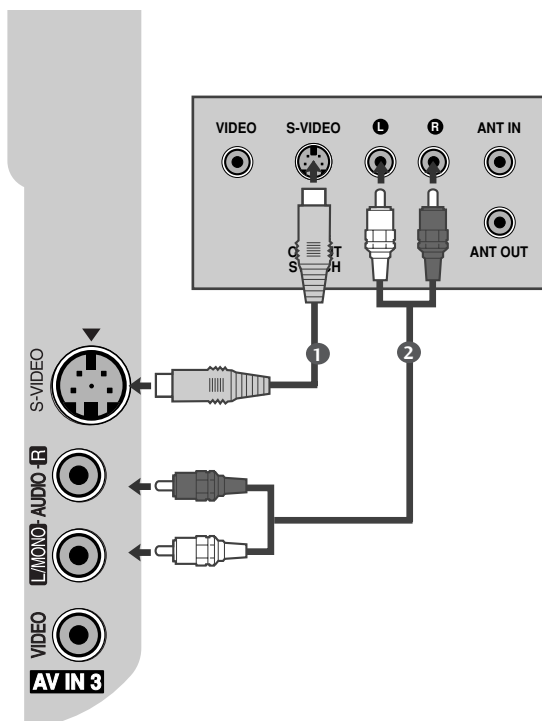

1 חברו את יציאת S-Video של ה-DVD לכניסת S-Video במכשיר הטלוויזיה.

2 חברו את יציאות השמע של ה-DVD לשקעי כניסת AUDIO במכשיר הטלוויזיה.

3 הפעילו את ה-DVD, הכניסו לתוכו תקליטור DVD.

4 בחרו את מקור הכניסה AV3 באמצעות הלחצן INPUT (כניסה) בשלט רחוק.

5 להוראות הפעלה, עיינו במדריך למשתמש של ה-DVD.

התקנת ציוד חיצוני

התקנת מכשיר וידיאו (VCR)

- כדי להימנע מהפרעות ורעשי תמונה, שמרו על מרווח נאות בין מכשיר הווידיאו לטלוויזיה.
- בדרך כלל התמונה ממכשיר הווידיאו מוקפאת. אם נעשה שימוש בתבנית התמונה 4:3, התמונות הקבועות לצידי המסך עשויות להישאר גלויות על המסך.

חיבור באמצעות אנטנה

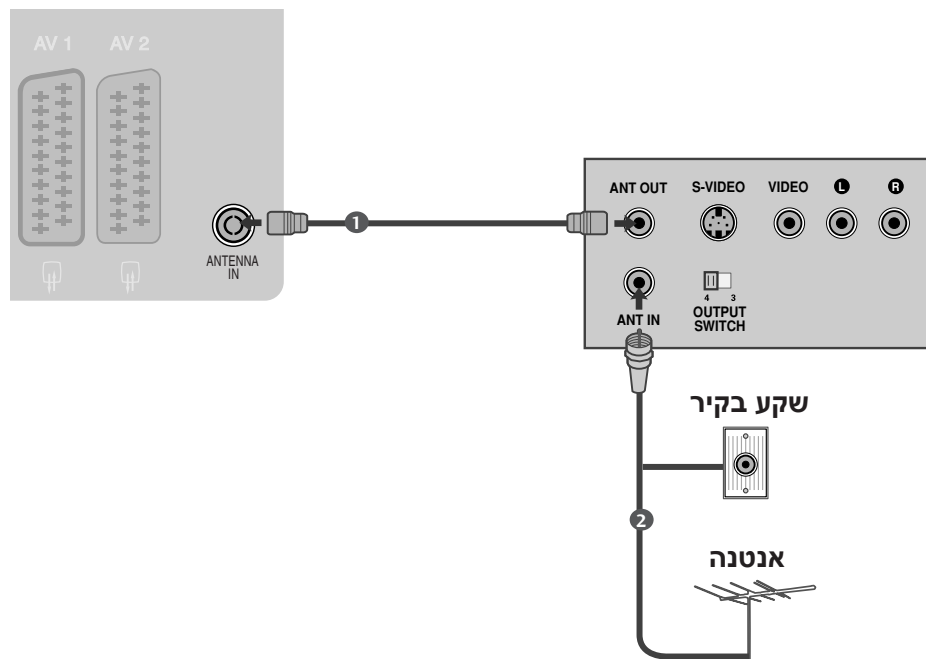

1 חברו את שקע ANT OUT שבמכשיר הווידיאו לשקע ANTENNA IN שבטלוויזיה.

2 חברו את כבל האנטנה לשקע ANT IN שבמכשיר הווידיאו.

3 לחצו על הלחצן PLAY (צפייה) במכשיר הווידיאו והתאימו את הערוץ המתאים בין הטלוויזיה ומכשיר הווידיאו לצפייה.

חיבור Scart אירופאי

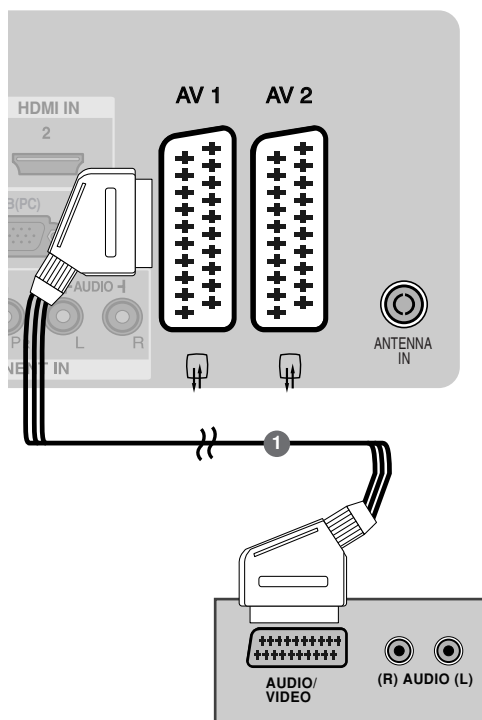

1 חברו את שקע Scart של מכשיר הווידיאו לשקע AV1 Scart שבטלוויזיה.

2 הכניסו קלטת וידיאו לתוך מכשיר הווידיאו ולחצו על הלחצן PLAY (צפייה) במכשיר הווידיאו. (עיינו במדריך למשתמש של מכשיר הווידיאו).

3 בחרו במקור הכניסה AV1 באמצעות הלחצן INPUT (כניסה) שבשלט רחוק. אם הוא מחובר לשקע AV2 Scart, בחרו במקור הכניסה AV2.

! הערה

אם ברצונכם להשתמש בכבל Scart אירופאי, עליכם להשתמש בכבל Scart אירופאי מסוכך.

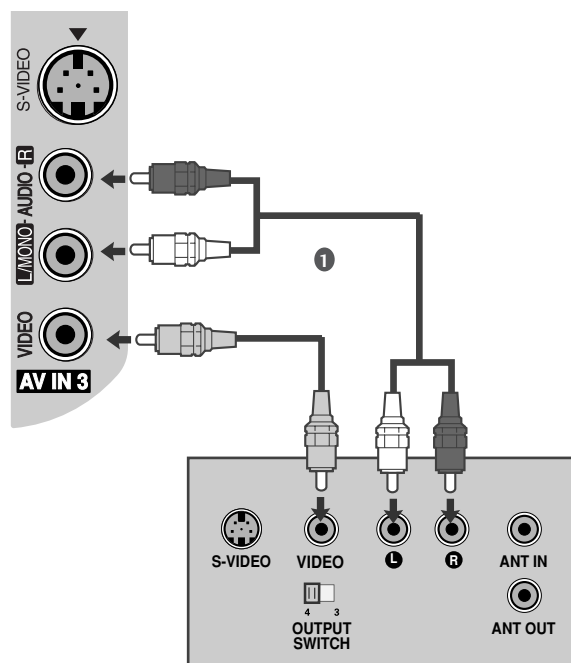

חיבור באמצעות כבל RCA (מלבד 42/50PG1***)

1 חברו את שקעי AUDIO/VIDEO בין הטלוויזיה למכשיר הווידיאו. התאימו את צבעי הכניסות (וידאו = צהוב, אודיו שמאלי = לבן, אודיו ימני = אדום).

2 הכניסו קלטת וידאו למכשיר הווידיאו ולחצו על הלחצן PLAY (צפייה) במכשיר הווידיאו (עיינו במדריך למשתמש של מכשיר הווידיאו).

3 בחרו במקור הכניסה AV3 באמצעות הלחצן INPUT (כניסה) בשלט רחוק.

! הערה

אם ברשותכם מכשיר וידיאו בעל אודיו מונופוני, חברו את כבל האודיו ממכשיר הווידיאו לכניסה AUDIO L/MONO שבמכשיר הטלוויזיה.

התקנת ציוד חיצוני

חיבור באמצעות כבל S-Video (מלבד 42/50PG1***)

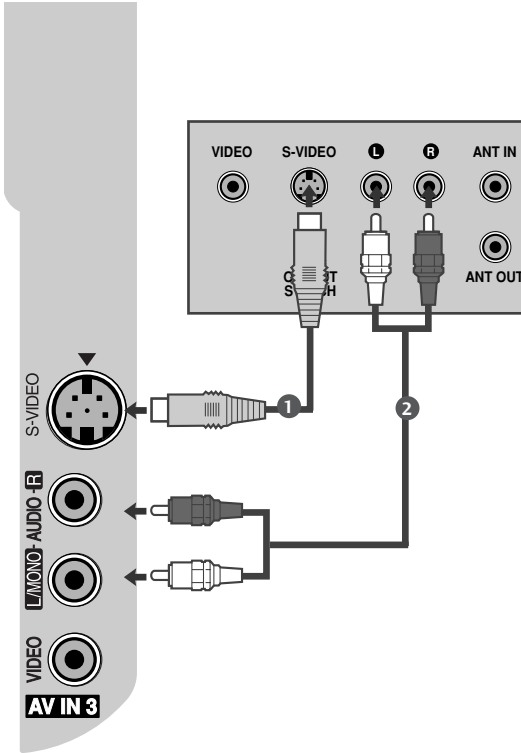

1 חברו את יציאת S-Video של מכשיר הווידאו לכניסה S-Video במכשיר הטלוויזיה. איכות התמונה משתפרת בהשוואה לכניסת Composite רגילה (כבל RCA).

2 חברו את יציאות האודיו של מכשיר הווידאו לשקעי כניסת AUDIO במכשיר הטלוויזיה.

3 הכניסו קלטת וידאו למכשיר הווידאו ולחצו על PLAY במכשיר הווידאו (עיינו במדריך למשתמש של מכשיר הווידאו).

4 בחרו במקור הכניסה AV3 באמצעות הלחצן INPUT (כניסה) בשלט רחוק.

הערה !

אם שקעי S-Video ו-VIDEO חוברו בו-זמנית למכשיר וידאו VHS, ניתן לקלוט אך ורק את אות ה-S-Video.

התקנה של מקור A/V אחר (מלבד 42/50PG1***)

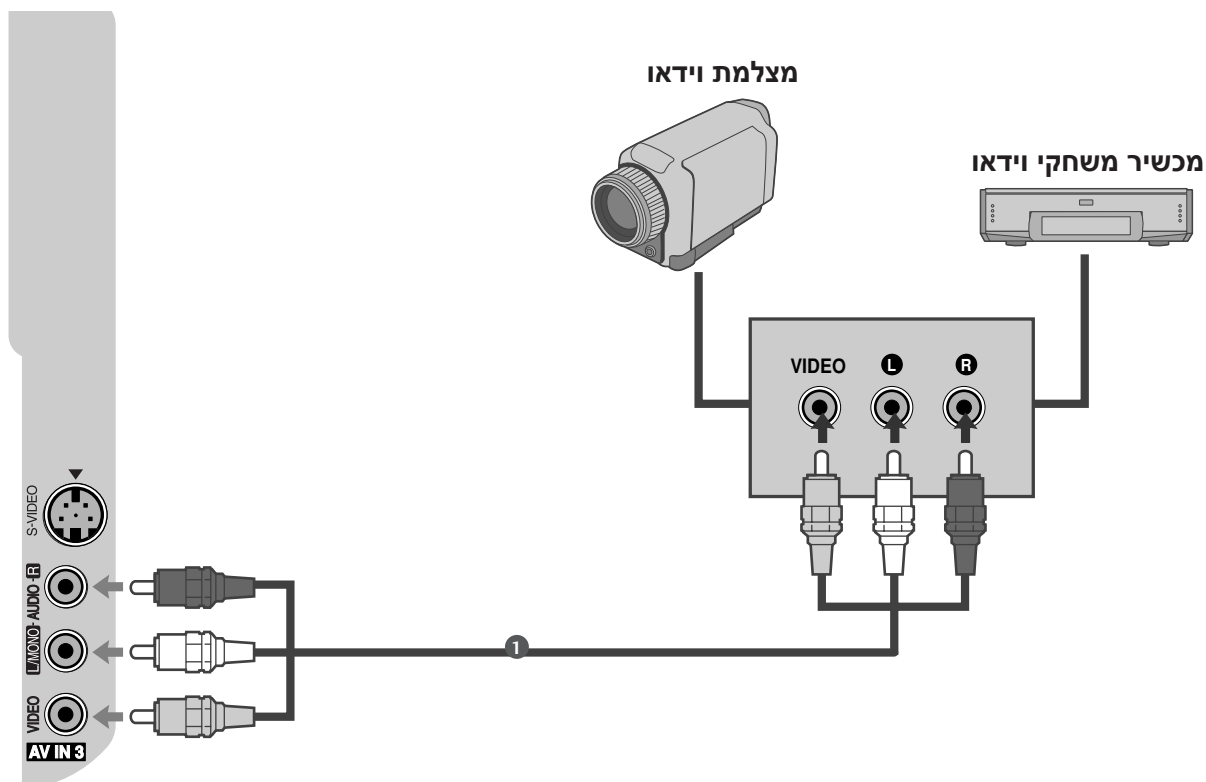

1 חברו את שקעי AUDIO/VIDEO של הטלוויזיה לאלה של הציוד החיצוני. התאימו בין צבעי הכניסות (וידאו = צהוב, אודיו שמאלי = לבן, אודיו ימני = אדום).

2 בחרו במקור הכניסה AV3 באמצעות הלחצן INPUT (כניסה) בשלט רחוק.

3 הפעילו את הציוד החיצוני המתאים. עיינו במדריך למשתמש של הציוד החיצוני.

התקנת ציוד חיצוני

התקנת מחשב אישי

מכשיר הטלוויזיה מספק יכולת "הכנס-הפעל", כלומר המחשב האישי מכונן עצמו באופן אוטומטי להגדרות של הטלוויזיה.

חיבור באמצעות כבל 15 פינים מסוג D-sub

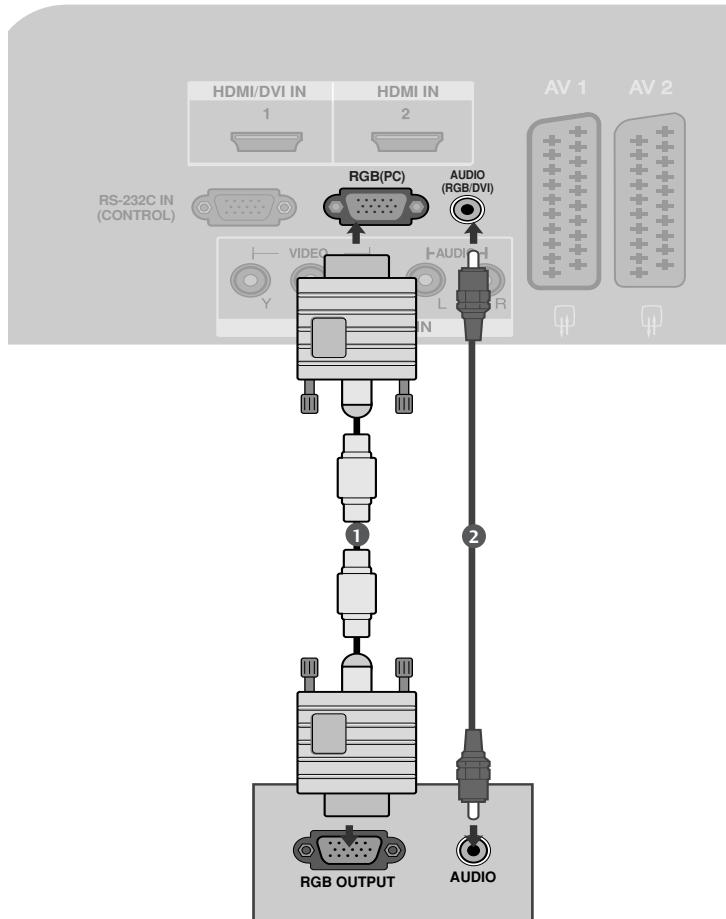

1 חברו את יציאת ה-RGB של המחשב לשקע RGB (PC) במכשיר הטלוויזיה.

2 חברו את יציאת האודיו של המחשב לשקע AUDIO במכשיר הטלוויזיה.

3 הפעילו את המחשב ואת הטלוויזיה.

4 בחרו במקור הכניסה RGB PC באמצעות הלחצן INPUT (כניסה) בשלט הרחוק.

חיבור באמצעות כבל HDMI ל-DVI

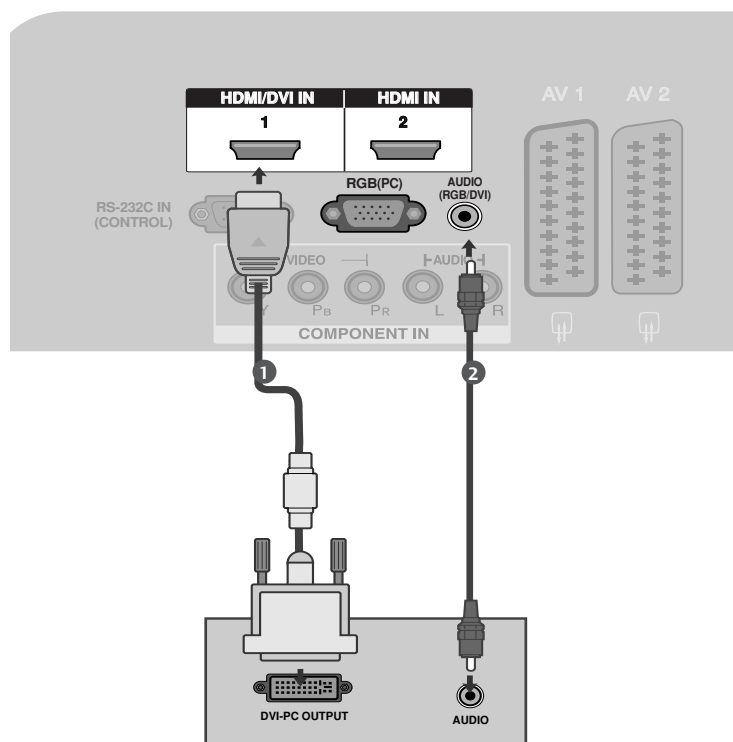

1 חברו את יציאת DVI שבמחשב לשקע **HDMI/DVI IN** או **HDMI IN 2** (מלבד **42/50PG1*****) במכשיר הטלוויזיה.

2 חברו את יציאת האודיו של המחשב לכניסה **AUDIO (RGB/DVI)** במכשיר הטלוויזיה.

3 הפעילו את הממיר ואת הטלוויזיה.

4 בחרו במקור הכניסה **HDMI1/DVI** או **HDMI2** (מלבד **42/50PG1*****) באמצעות הלחצן **INPUT** (כניסה) בשלט הרחוק.

! הערות

- ◀ המקור **HDMI2** אינו תומך במקור **DVI**.
- ◀ אם בממיר קיימת יציאת **DVI** ללא יציאת **HDMI**, יש צורך בחיבור אודיו נפרד.
- ◀ אם הממיר אינו תומך ב-**Auto DVI**, עליכם להגדיר את רזולוציית היציאה בהתאם.

התקנת ציוד חיצוני

! הערות

- ◀ כדי ליהנות מתמונה ושמע חיוניים וחדים, חברו את המחשב לטלוויזיה.
- ◀ הימנעו מהצגת תמונה קבועה על מסך המכשיר למשך תקופת זמן ארוכה. התמונה הקבועה עלולה להיטבע על המסך באופן קבוע. כשהדבר אפשרי, השתמשו בשומר מסך.
- ◀ חברו את המחשב לכניסה (PC) RGB במכשיר הטלוויזיה. שנו את רזולוציית היציאה במחשב בהתאם.
- ◀ ייתכנו רעשים הקשורים לרזולוציה, לתבנית אנכית, לניגודיות או לבהירות במצב מחשב. שנו את מצב המחשב לרזולוציה אחרת או את קצב הרענון לקצב אחר או שנו את הגדרות הבהירות והניגודיות שבתפריט עד שהתמונה תהיה נקייה. אם אין אפשרות לשנות את קצב הרענון בכרטיס הגרפי של המחשב, החליפו את הכרטיס הגרפי של המחשב או פנו ליצרן הכרטיס הגרפי של המחשב.
- ◀ צורות הגל של סנכרון הקלט עבור התדר האופקי והאנכי הן נפרדות.
- ◀ אנו ממליצים להשתמש במצב מחשב XGA (טלוויזיות פלזמה 1024x768, 60Hz), מהדגמים 42PG1***, 42PG2***, 50PG1***, 50PG2*** על מנת להשיג את התמונה באיכות הטובה ביותר.
- ◀ אם רזולוציית המחשב גבוהה מ-SXGA, לא תוצג תמונה בטלוויזיה.
- ◀ חברו את כבל האודיו מהמחשב לכניסת האודיו במכשיר (כבלי אודיו אינם כלולים עם המכשיר).
- ◀ אם תשתמשו בכבל RGB-PC ארוך מדי, ייתכן שיופיע רעש במסך. אנו ממליצים להשתמש בכבל שאורכו פחות מחמישה מטרים לקבלת איכות תמונה מיטבית.

רזולוציות תצוגה נתמכות

מצב HDMI-DTV

רזולוציה אנכית (Hz)	רזולוציה אופקית (kHz)	רזולוציה
59.94	31.47	720x480
60.00	31.50	
50.00	31.25	720x576
59.94	44.96	1280x720
60.00	45.00	
50.00	37.50	
59.94	33.72	1920x1080i
60.00	33.75	
50.00	28.125	
59.94	67.432	1980x1080p
60	67.5	
50	56.250	
24	27	

מצב RGB-PC

רזולוציה אנכית (Hz)	רזולוציה אופקית (kHz)	רזולוציה
70.09	31.468	640x350
70.09	31.469	720x400
59.94	31.469	640x480
60.317	37.879	800x600
60.004	48.363	1024x768
59.87	47.776	1280x768
59.799	47.720	1360x768

↓
50PG2***, 50PG1*** בלבד

התקנת ציוד חיצוני

הגדרת המסך למצב מחשב

הגדרה אוטומטית (מצב RGB[PC] בלבד)

כיוון אוטומטי של מיקום התמונה ומזעור אי-יציבות בתמונה. לאחר הכיוון, אם התמונה עדיין אינה תקינה, המכשיר פועל כראוי אך זקוק לכיוון נוסף.

הגדרה אוטומטית

פונקציה זו נועדה לכיוון אוטומטי של מיקום המסך, שעון המסך והפזה שלו. התמונה המוצגת תהיה לא יציבה למשך מספר שניות תוך כדי ביצוע ההגדרה האוטומטית.

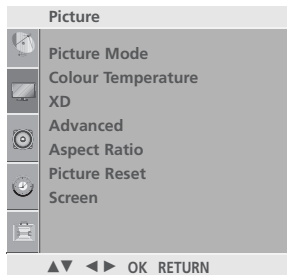

1

1 לחצו על הלחצן **MENU** (תפריט) ולאחר מכן השתמשו בלחצנים \wedge/\vee כדי לבחור את התפריט **PICTURE** (תמונה).

2 לחצו על הלחצן $>$ ולאחר מכן השתמשו בלחצנים \wedge/\vee כדי לבחור את האפשרות **SCREEN** (מסך).

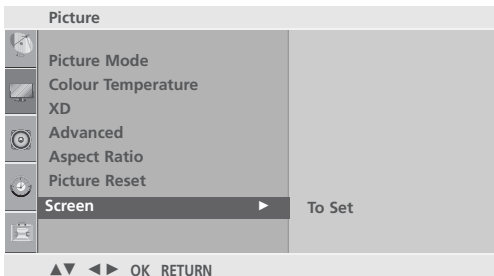

2

3 לחצו על הלחצן $>$ ולאחר מכן השתמשו בלחצנים \wedge/\vee לבחירה באפשרות **Auto Config** (הגדרה אוטומטית).

4 לחצו על הלחצן $>$ כדי להפעיל את ההגדרה האוטומטית.

- לאחר סיום פעולת ההגדרה האוטומטית, הודעה OK תוצג במסך.
- אם המיקום של התמונה עדיין אינו תקין, נסו שנית לבצע כיוון אוטומטי.

- אם יש צורך בכיוון נוסף לאחר כיוון אוטומטי במצב (PC) RGB, באפשרותכם לבצע **כיוון ידני** (Manual Config).

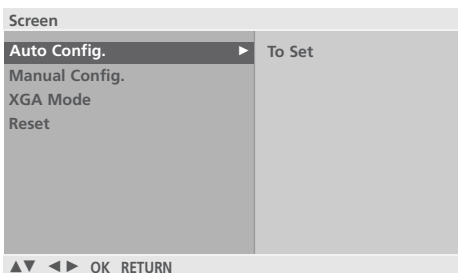

3 4

5 לחצו על הלחצן **MENU** (תפריט) כדי לחזור לצפייה בטלוויזיה. לחצו על הלחצן **RETURN** (חזרה) למעבר למסך התפריט הקודם.

כיוון הפזה, השעון ומיקום המסך

אם התמונה עדיין אינה ברורה לאחר כיוון אוטומטי ובייחוד אם התווים עדיין רועדים, בצעו כיוון ידני של מצב התמונה.

כדי לתקן את גודל המסך, כוונו את ההגדרה **Clock** (שעון).

פונקציה זו פועלת במצבים הבאים:

RGB[PC],

Component (480i/480p/576p/720p/1080i/1080p),

HDMI (480p/576p/720p/1080i/1080p)

לא ניתן להשתמש בפונקציות פזה או שעון במצב

Component (480i/480p/576p/720p/1080i/1080p),

HDMI (480p/576p/720p/1080i/1080p)

שעון פונקציה זו נועדה להפחית את הופעתם של פסים או קווים אנכיים על רקע המסך. היא גם משנה את הרוחב האופקי שלה המסך.

פזה פונקציה זו מאפשרת לכם להסיר רעש אופקי ולחדד או להבהיר את התווים.

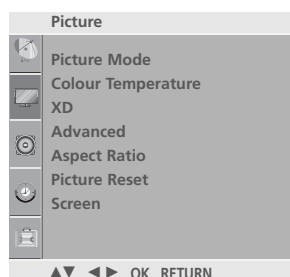

1

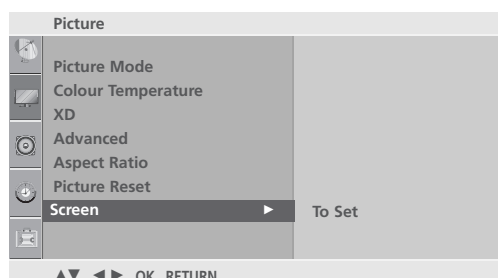

2

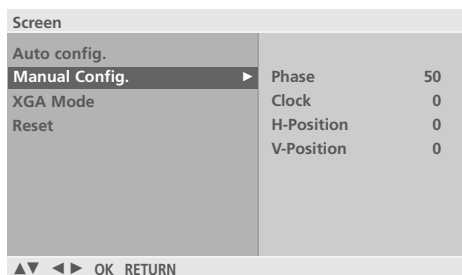

3 4 5

1 לחצו על הלחצן **MENU** (תפריט) ולאחר מכן השתמשו בלחצנים \wedge/\vee כדי לבחור את התפריט **PICTURE** (תמונה).

2 לחצו על הלחצן $>$ ולאחר מכן השתמשו בלחצנים \wedge/\vee כדי לבחור את האפשרות **SCREEN** (מסך).

3 לחצו על הלחצן $>$ ולאחר מכן השתמשו בלחצנים \wedge/\vee לבחירה באפשרות **Manual Config** (הגדרה ידנית).

4 לחצו על הלחצן $>$ ולאחר מכן השתמשו בלחצנים \wedge/\vee כדי לבחור **Phase** (פזה), **Clock** (שעון), **H-Position** (מיקום אופקי) או **V-Position** (מיקום אנכי).

5 לחצו על הלחצנים $</>$ כדי לבצע את הכוונים הדרושים.

6 לחצו על הלחצן **MENU** (תפריט) כדי לחזור לצפייה בטלוויזיה. לחצו על הלחצן **RETURN** (חזרה) למעבר למסך התפריט הקודם.

התקנת ציוד חיצוני

בחירה במצב Wide XGA (50PG1***, 50PG2*** בלבד)
 כדי לצפות בתמונה רגילה, התאימו את הרזולוציה של מצב RGB לבחירה של מצב XGA.
 פונקציה זו פועלת במצב הבא: מצב RGB[PC].

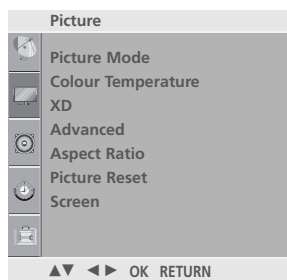

1

1 לחצו על הלחצן **MENU** (תפריט) ולאחר מכן השתמשו בלחצנים \wedge/\vee כדי לבחור את התפריט **PICTURE** (תמונה).



2

2 לחצו על הלחצן $>$ ולאחר מכן השתמשו בלחצנים \wedge/\vee כדי לבחור **Screen** (מסך).

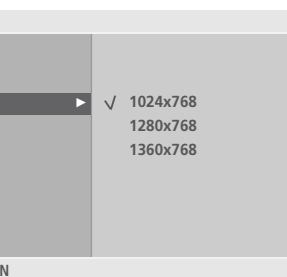

3 4

3 לחצו על הלחצן $>$ ולאחר מכן השתמשו בלחצנים \wedge/\vee כדי לבחור **XGA Mode** (מצב XGA).

4 לחצו על הלחצן $>$ ולאחר מכן השתמשו בלחצנים \wedge/\vee כדי לבחור את רזולוציית XGA הרצויה.

5 לחצו על הלחצן **MENU** (תפריט) כדי לחזור לצפייה בטלוויזיה.
 לחצו על הלחצן **RETURN** (חזרה) למעבר למסך התפריט הקודם.

אתחול (איפוס להגדרות היצרן)

פונקציה זו פועלת במצב הנוכחי.
כדי לאפס את הערך שכוון:

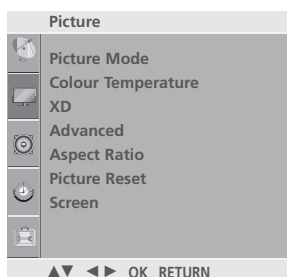

1

1 לחצו על הלחצן **MENU** (תפריט) ולאחר מכן השתמשו בלחצנים \wedge/\vee כדי לבחור את התפריט **PICTURE** (תמונה).

2 לחצו על הלחצן $\>$ ולאחר מכן השתמשו בלחצנים \wedge/\vee כדי לבחור **Screen** (מסך).

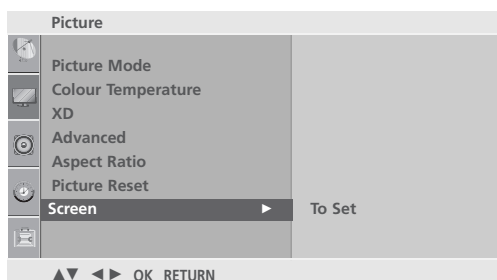

2

3 לחצו על הלחצן $\>$ ולאחר מכן השתמשו בלחצנים \wedge/\vee כדי לבחור **Reset** (איפוס).

4 לחצו על הלחצן $\>$.

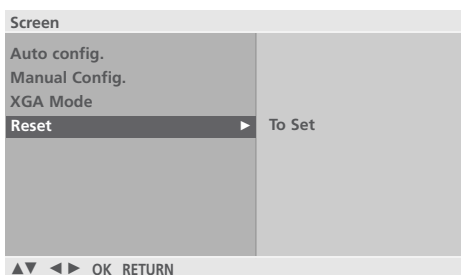

3 4

5 לחצו על הלחצן **MENU** (תפריט) כדי לחזור לצפייה בטלוויזיה.

לחצו על הלחצן **RETURN** (חזרה) למעבר למסך התפריט הקודם

צפייה בטלוויזיה / בקרת ערוצים

פונקציות של לחצני השלט הרחוק (42/50PG2*** בלבד)

בעת שימוש בשלט הרחוק, כווננו אותו לחיישן השלט רחוק בטלוויזיה.

RATIO	בחירת פורמט התמונה הרצוי.
SOUND	בחירת הצליל המתאים לתוכנית הנצפית.
POWER	להדלקת הטלוויזיה ממצב המתנה או לכיבוי למצב המתנה.
PICTURE	בחירת התמונה המתאימה לתוכנית הנצפית.
INPUT	בחירת מצב כניסה חיצונית לפי סדר קבוע. להדלקת הטלוויזיה ממצב המתנה.
Q.MENU	בחירה במקור התפריט המהיר הרצוי.
MENU	בחירה בתפריט. סגירת כל תצוגות המסך ולחזרה מכל תפריט למצב צפייה בטלוויזיה.
SIMPLINK	הצגת רשימה של כל מכשירי ה-AV המחוברים לטלוויזיה. בעת לחיצה על לחצן זה, התפריט Simplink מופיע על המסך.
RETURN	מאפשר למשתמש לחזור צעד אחד ביישומים אינטראקטיביים או בפונקציות אחרות הכוללות אינטראקציה עם המשתמש.
1 לחצני טלטקסט	לחצנים אלה משמשים לטלטקסט. לפרטים נוספים, עיינו בפרק "טלטקסט".
AV MODE	מסייע לכם לבחור ולכוון תמונות וצלילים בזמן חיבור התקני AV.
לחצנים צבעוניים	לחצנים אלה משמשים לטלטקסט (רק בדגמים עם טלטקסט) או לעריכת ערוצים.



לחצני החיצים (מעלה/מטה/שמאל/ימין)
מאפשרים ניווט בתפריטי המסך וכיוון של הגדרות המערכת.
OK אישור של הבחירה שלכם או הצגת המצב הנוכחי.

VOLUME +/- כיוון עוצמת הקול.
FAV הצגת הערוץ המועדף שנבחר.
MUTE הדלקה או כיבוי של הקול.
Programme ^/V בחירת תוכנית.
לחצני ספרות 0-9 בחירת תוכניות. בחירה בפריטים ממוספרים בתפריט.
LIST הצגה של רשימת הערוצים.
Q. VIEW חזרה לתוכנית הקודמת בה צפיתם.

VCR/DVD לחצני בקרה
שליטה במכשירי וידאו או נגני DVD מסוימים ניתן לשלוט במכשירי AV המחוברים לטלוויזיה באמצעות הלחצנים </>, ^/V, OK והלחצנים <||>, <■>, <▶>, <◀> (הלחצן ● אינו מספק את הפונקציות האלה).

התקנת הסוללות



- פתחו את מכסה תא הסוללות בצדו האחורי של השלט הרחוק והתקינו את הסוללות תוך התאמת הקוטביות (+ עם +, - עם -).
- התקינו שתי סוללות 1.5V מסוג AAA. אין לערבב בין סוללות חדשות לסוללות משומשות.
- סגרו את המכסה.

צפייה בטלוויזיה / בקרת ערוצים

פונקציות של לחצני השלט הרחוק (42/50PG1*** בלבד)

בעת שימוש בשלט הרחוק, כווננו אותו לחיישן השלט רחוק בטלוויזיה.



<p>POWER להדלקת הטלוויזיה ממצב המתנה או לכיבוי למצב המתנה.</p> <p>INPUT בחירת מצב כניסה חיצונית לפי סדר קבוע. להדלקת הטלוויזיה ממצב המתנה.</p> <p>SIMPLINK הצגת רשימה של כל מכשירי ה-AV המחוברים לטלוויזיה. בעת לחיצה על לחצן זה, התפריט Simplink מופיע על המסך.</p>
<p>לחצנים צבעוניים לחצנים אלה משמשים לטלטקסט (רק בדגמים עם טלטקסט) או לעריכת ערוצים.</p>
<p>לחצני ספרות 0-9 בחירת תוכניות. בחירה בפריטים ממוספרים בתפריט.</p> <p>LIST הצגה של רשימת הערוצים.</p> <p>Q. VIEW חזרה לתוכנית הקודמת בה צפיתם.</p>
<p>MENU בחירה בתפריט. סגירת כל תצוגות המסך ולחזרה מכל תפריט למצב צפייה בטלוויזיה.</p> <p>RETURN מאפשר למשתמש לחזור צעד אחד ביישומים אינטראקטיביים או בפונקציות אחרות הכוללות אינטראקציה עם המשתמש.</p> <p>Q.MENU בחירה במקור התפריט המהיר הרצוי.</p> <p>AV MODE מסייע לכם לבחור ולכוון תמונות וצלילים בזמן חיבור התקני AV.</p> <p>לחצני החיצים (מעלה/מטה/שמאל/ימין) מאפשרים ניווט בתפריטי המסך וכיוון של הגדרות המערכת.</p> <p>OK אישור של הבחירה שלכם או הצגת המצב הנוכחי.</p>
<p>VOLUME +/- כיוון עוצמת הקול.</p> <p>FAV הצגת הערוץ המועדף שנבחר.</p> <p>* אין פונקציה</p> <p>MUTE הדלקה או כיבוי של הקול.</p> <p>Programme \wedge/V בחירת תוכנית.</p>



1 לחצני טלטקסט לחצנים אלה משמשים לטלטקסט. לפרטים נוספים, עיינו בפרק "טלטקסט".

VOLUME +/- כיוון עוצמת הקול.
FAV הצגת הערוץ המועדף שנבחר.
***** ללא פונקציה
MUTE הדלקה או כיבוי של הקול.
Programme \wedge / \vee בחירת תוכנית.
הדף הבא/הקודם מעבר מסט מלא של מידע המוצג במסך לסט הבא.

VCR/DVD שליטה במכשירי וידאו או נגני DVD מסוימים
לחצני בקרה ניתן לשלוט במכשירי AV המחוברים לטלוויזיה באמצעות הלחצנים \wedge / \vee / $\<$ / $\>$, OK והלחצנים \blacktriangle , \blacksquare , \parallel , \blacktriangleleft ו- \blacktriangleright . (הלחצן \bullet אינו מספק את הפונקציות האלה).
***** ללא פונקציה

התקנת הסוללות

- פתחו את מכסה תא הסוללות בצדו האחורי של השלט הרחוק והתקינו את הסוללות תוך התאמת הקוטביות (+ עם +, - עם -).
- התקינו שתי סוללות 1.5V מסוג AAA. אין לערבב בין סוללות חדשות לסוללות משומשות.
- סגרו את המכסה.

צפייה בטלוויזיה / בקרת ערוצים

הדלקת הטלוויזיה

כשמכשיר הטלוויזיה דולק, תוכלו להשתמש בתכונות שלו.

1 תחילה, יש לחבר את כבל החשמל באופן תקין. בשלב זה, הטלוויזיה עוברת למצב המתנה.

■ במצב המתנה, כדי להדליק את הטלוויזיה, לחצו על אחד מהלחצנים, $\text{P} \uparrow/\downarrow$, INPUT, $\text{P} \uparrow/\downarrow$, שבטלוויזיה או לחצו על אחד מהלחצנים **POWER**, INPUT, $\text{P} \wedge/\vee$ (או $\text{P} +/-$), **לחצני הספרות (0-9)** בשלט הרחוק. הטלוויזיה תידלק.

מדריך אתחול

אם ה-OSD (תצוגה על המסך) מוצגת במסך לאחר הדלקת הטלוויזיה, באפשרותכם לכוון את השפה, המיקום, המדינה, כיוון אוטומטי.

הערות:

- התצוגה תיעלם לאחר כ-40 שניות אלא אם כן תלחצו על לחצן כלשהו.
- מצב "In Store" (בחנות) מיועד לתצוגה בחנות בלבד ולא לשימוש כללי של הלקוח.
- מצב "Home" (בית) הנו ההגדרה האופטימלית לסביבה ביתית, והנו מצב ברירת המחדל של הטלוויזיה.
- מצב "In Store" הנו ההגדרה האופטימלית בזמן הצגת המכשיר בחנות. אם לקוח משנה את הגדרות איכות התמונה, מצב "In Store" מאתחל את המכשיר לאיכות התמונה שנקבעה במפעל לאחר פרק זמן מוגדר.
- באפשרותכם לשנות את המצב (In Store, Home) על ידי הפעלת פונקציית Factory Reset (איפוס להגדרות המפעל) שבתפריט OPTION (אפשרויות).

בחירת ערוצים

1 לחצו על הלחצנים $\text{P} \wedge/\vee$ (או $\text{P} +/-$) או על לחצני הספרות כדי לבחור מספר ערוץ.

כיוון עוצמת הקול

1 לחצו על לחצן $+/-$ כדי לכוון את עוצמת הקול.

2 אם ברצונכם להשתיק את הצלילים, לחצו על הלחצן MUTE (השתקה).

3 באפשרותכם לבטל את פונקציית השתקה על ידי לחיצה על הלחצן MUTE או $+/-$.

תפריט מהיר

תצוגת ה-OSD (תצוגה על המסך) של הטלוויזיה שלכם עשויה להיות שונה במקצת ממה שמופיע במדריך זה. Q.Menu (תפריט מהיר) הנו תפריט תכונות אשר המשתמשים עשויים להשתמש בהן לעיתים קרובות.

- **Aspect Ratio**: בחירת פורמט התמונה הרצוי לכם. להגדרות הזום, בחרו באפשרות 14:9, Zoom1 ו-Zoom2 בתפריט Ratio. לאחר השלמת הגדרת הזום, התצוגה תחזור לתפריט Q.Menu.
- **Power Saving**: כיוון בהירות המסך להפחתת צריכת החשמל של הטלוויזיה.
- **Picture Mode**: בחירת מצב התמונה הרצוי לכם.
- **Sound Mode**: תכונה לכיוון אוטומטי של שילוב הצליל המתאים ביותר לתמונה הנצפית. בחרו את מצב הצליל הרצוי לכם.
- **Multi Audio**: בחירת יציאת הקול.
- **Programme Edit**: כיוון התחנות השמורות על ידי מחיקה, העתקה, העברה או דחלוג.
- **Sleep Timer**: בחירה בטיימר הכיבוי.

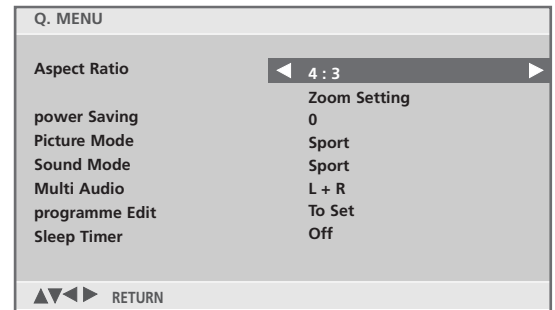

1 לחצו על הלחצן **Q.MENU** (תפריט מהיר) ולאחר מכן על הלחצנים \wedge/\vee להצגת כל אחד מהתפריטים.

2 לחצו על הלחצנים $</>$ לבחירת המקור הרצוי.

3 לחצו על הלחצן **Q.MENU** (תפריט מהיר) לחזרה לצפייה רגילה בטלוויזיה. לחצו על הלחצן **RETURN** (חזרה) לחזרה למסך התפריט הקודם.

צפייה בטלוויזיה / בקרת ערוצים

בחירה וכיוון של תפריטי המסך

תצוגת ה-OSD (תצוגה על המסך) של הטלוויזיה שלכם עשויה להיות שונה במקצת ממה שמופיע במדריך זה.

1 לחצו על לחצן **MENU** (תפריט) ולאחר מכן על הלחצנים \wedge/\vee כדי להציג כל תפריט.

2 לחצו על הלחצן $>$ ולאחר מכן על הלחצנים \wedge/\vee כדי לבחור בתפריט מתוך התפריט.

3 שנו את ההגדרות של התפריט בתפריט המשנה או בתפריט הנפתח באמצעות הלחצנים $</>$. באפשרותכם לעבור לרמה גבוהה יותר בתפריט על ידי לחיצה על הלחצן **OK** או על הלחצן **MENU** (תפריט).

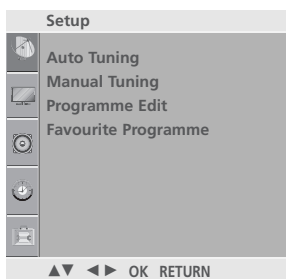

תפריט SETUP
(הגדרות)

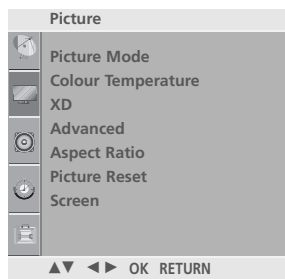

תפריט PICTURE
(תמונה)

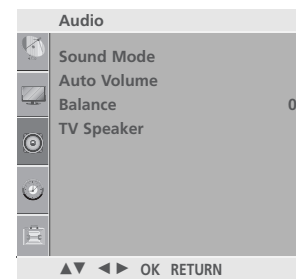

תפריט AUDIO
(שמע)

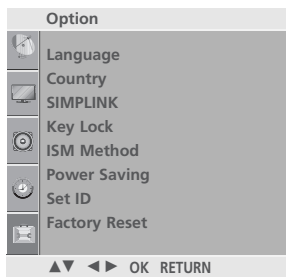

תפריט OPTION
(אפשרויות)

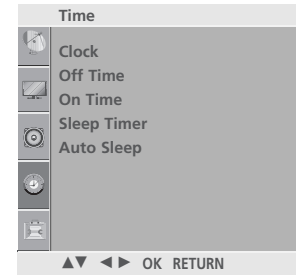

תפריט TIME
(שעון)

! הערות

- א. פונקציית ה-OSD מאפשרת לכם לכוון את מצב המסך בצורה נוחה כיוון שהיא מספקת תצוגה גרפית.
- ב. במדריך זה, ייתכן שה-OSD (תצוגה על המסך) תהיה שונה במקצת מזו של הטלוויזיה שלכם כיוון שהיא משמשת דוגמה להמחשה להפעלת הטלוויזיה.
- ג. במצב טלטקסט, התפריטים אינם מוצגים.

כיוון ערוצים אוטומטי

ניתן לשמור עד 100 ערוצי טלוויזיה לפי מספר ערוץ (0 עד 99). ברגע שהגדרתם מראש את הערוצים, תוכלו להשתמש בלחצנים P +/- (או P +/-) או בלחצני הספרות כדי לעבור בין הערוצים שתיכנתם. ניתן לכוון ערוצים במצב ידני או במצב אוטומטי.

כל הערוצים הניתנים לקליטה נשמרים באמצעות שיטה זו. מומלץ להשתמש בכיוון אוטומטי בזמן התקנת המכשיר.

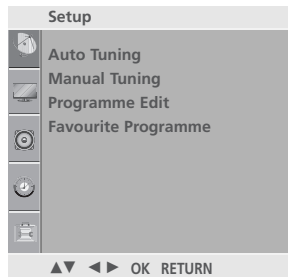

1

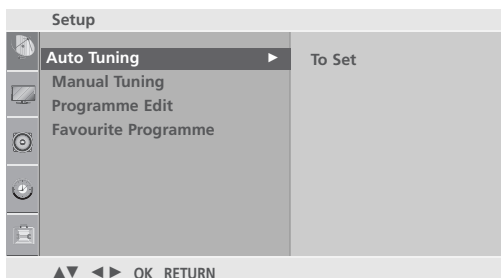

2



3 4 5 6 7

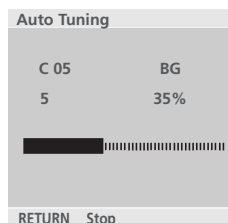

8

1 לחצו על לחצן **MENU** (תפריט) ולאחר מכן על הלחצנים \wedge/\vee כדי לבחור בתפריט **SETUP** (הגדרות).

2 לחצו על הלחצן \gt ולאחר מכן על הלחצנים \wedge/\vee לבחירה באפשרות **Auto Tuning** (כיוון אוטומטי).

3 לחצו על הלחצן \gt ולאחר מכן על הלחצנים \wedge/\vee לבחירה באפשרות **System** (מערכת).

4 לחצו על הלחצנים \wedge/\vee כדי לבחור בתפריט מערכת הטלוויזיה:
 :BG PAL B/G, SECAM B/G (אירופה, מזרח אירופה, אסיה, ניו זילנד, המזרח התיכון, אפריקה, אוסטרליה)
 :I PAL I/II (אנגליה, אירלנד, הונג קונג, דרום אפריקה).
 :DK PAL D/K, SECAM D/K (מזרח אירופה, סין, אפריקה, בריה"מ לשעבר)

5 לחצו על הלחצנים \wedge/\vee לבחירה באפשרות **Storage From** (אחסון מ-).

6 לחצו על הלחצנים \lt/\gt או על לחצני הספרות כדי לבחור במספר הערוץ בו תתחילו. אם תשתמשו בלחצני הספרות, כל מספר מתחת ל-10 מוזן כאשר הוא מתחיל ב-0, לדוגמה '05' עבור 5.

7 לחצו על הלחצנים \wedge/\vee לבחירה באפשרות **Search** (חיפוש).

8 לחצו על הלחצן \gt כדי להתחיל בכיוון האוטומטי. כל הערוצים הניתנים לקליטה ישמרו.

כדי לעצור את הכיוון האוטומטי, לחצו על לחצן **RETURN** (חזרה).

בסיום הכיוון האוטומטי, מופיע התפריט **Programme Edit** (עריכת ערוצים) על המסך. עיינו בפרק "עריכת ערוצים" כדי לערוך את הערוץ ששמרתם.

9 לחצו על הלחצן **MENU** (תפריט) כדי לחזור לצפייה בטלוויזיה. לחצו על הלחצן **RETURN** (חזרה) למעבר למסך התפריט הקודם.

צפייה בטלוויזיה / בקרת ערוצים

כיוון ערוצים ידני

כיוון ידני מאפשר לכם לכוון ולארגן את הערוצים בסדר הרצוי, באופן ידני.

1 לחצו על לחצן **MENU** (תפריט) ולאחר מכן על הלחצנים \wedge/\vee כדי לבחור בתפריט **SETUP** (הגדרות).

2 לחצו על הלחצן $>$ ולאחר מכן על הלחצנים \wedge/\vee לבחירה באפשרות **Manual Tuning** (כיוון ידני).

3 לחצו על הלחצן $>$ ולאחר מכן על הלחצנים \wedge/\vee לבחירה באפשרות **Storage** (אחסון).

4 לחצו על הלחצנים $</>$ או על לחצני הספרות כדי לבחור במספר הערוץ הרצוי (0 עד 99). בעת שימוש בלחצני הספרות, כל מספר מתחת ל-10 יוזן עם 0 בתחילתו, לדוגמה '05' עבור 5.

5 לחצו על הלחצנים \wedge/\vee לבחירה באפשרות **System** (מערכת).

6 לחצו על הלחצנים \wedge/\vee כדי לבחור בתפריט מערכת הטלוויזיה:
 :BG SECAM B/G, PAL B/G (אירופה, מזרח אירופה, אסיה, ניו זילנד, המזרח התיכון, אפריקה, אוסטרליה)
 :I PAL I/II (אנגליה, אירלנד, הונג קונג, דרום אפריקה).
 :DK SECAM D/K, PAL D/K (מזרח אירופה, סין, אפריקה, בריה"מ לשעבר)

7 לחצו על הלחצנים \wedge/\vee לבחירה באפשרות **Band** (רצועה).

8 לחצו על הלחצן $>$ ולאחר מכן על הלחצנים \wedge/\vee לבחירה באפשרות **Cable** או **V/UHF** (כבלים).

9 לחצו על הלחצנים \wedge/\vee לבחירה באפשרות **Channel** (ערוץ).

10 באפשרותכם לבחור במספר הערוץ הרצוי באמצעות הלחצנים $</>$ או לחצני הספרות. אם ניתן, בחרו את מספר הערוץ ישירות באמצעות לחצני הספרות. כל מספר מתחת ל-10 יוזן עם 0 בתחילתו, לדוגמה '05' עבור 5.

11 לחצו על הלחצנים \wedge/\vee לבחירה באפשרות **Search** (חיפוש).

12 לחצו על הלחצנים $</>$ כדי להתחיל בחיפוש. בעת מציאת ערוץ, החיפוש ייפסק.

13 לחצו על הלחצן **OK** כדי לשמור את הערוץ.

14 כדי לשמור ערוץ נוסף, חזרו על שלבים 3 עד 13.

15 לחצו על הלחצן **MENU** (תפריט) כדי לחזור לצפייה בטלוויזיה. לחצו על הלחצן **RETURN** (חזרה) למעבר למסך התפריט הקודם.

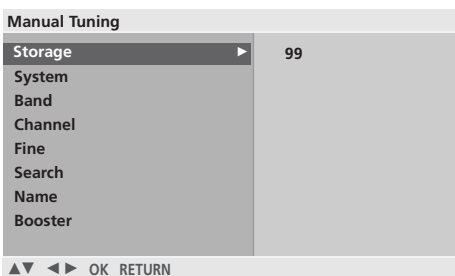
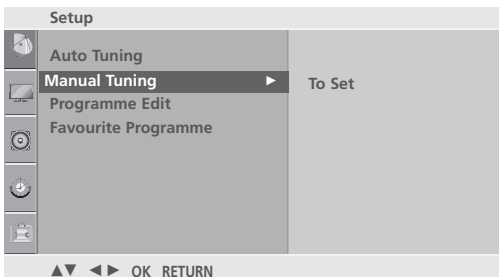
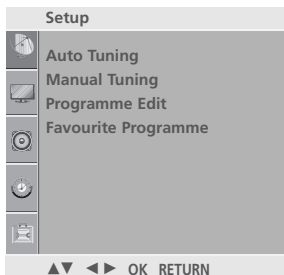

3 4 5 6 7
8 9 10 11 12

כיוון עדין

בדרך כלל, הכיוון העדין נדרש אך ורק כאשר הקליטה לקויה.

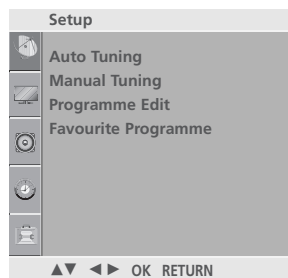

1 לחצו על לחצן **MENU** (תפריט) ולאחר מכן על הלחצנים \wedge/\vee כדי לבחור בתפריט **SETUP** (הגדרות).

2 לחצו על הלחצן $>$ ולאחר מכן על הלחצנים \wedge/\vee לבחירה באפשרות **Manual Tuning** (כיוון ידני).

1

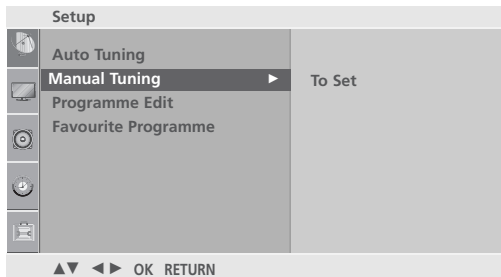

3 לחצו על הלחצן $>$ ולאחר מכן על הלחצנים \wedge/\vee לבחירה באפשרות **Fine** (עדין).

4 לחצו על הלחצן $>$ ולאחר מכן על הלחצנים $</>$ כדי לבצע כיוון עדין לקבלת הצליל והתמונה הטובים ביותר.

2



5 לחצו על הלחצן **OK** כדי לשמור את הכיוון שלכם.

6 לחצו על הלחצן **MENU** (תפריט) כדי לחזור לצפייה בטלוויזיה. לחצו על הלחצן **RETURN** (חזרה) למעבר למסך התפריט הקודם.

3 4 5

צפייה בטלוויזיה / בקרת ערוצים

הקצאת שם לערוץ

באפשרותכם להקצות שם בעל עד לחמישה תווים לכל מספר ערוץ.

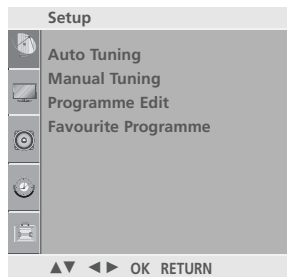

1

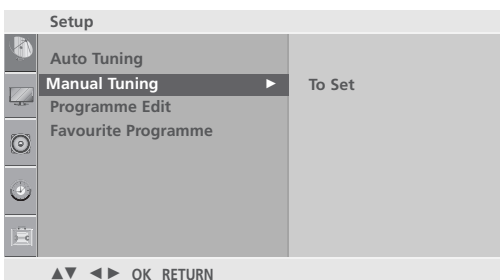

2

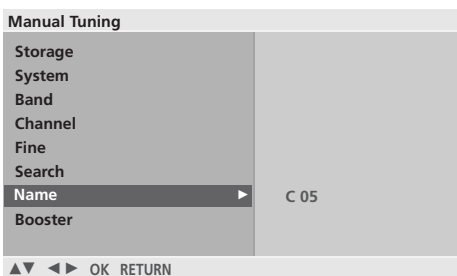

3 4 5 6

1 לחצו על לחצן **MENU** (תפריט) ולאחר מכן על הלחצנים \wedge/\vee כדי לבחור בתפריט **SETUP** (הגדרות).

2 לחצו על הלחצן $>$ ולאחר מכן על הלחצנים \wedge/\vee לבחירה באפשרות **Manual Tuning** (כיוון ידני).

3 לחצו על הלחצן $>$ ולאחר מכן על הלחצנים \wedge/\vee לבחירה באפשרות **Name** (שם).

4 לחצו על הלחצן $>$ ולאחר מכן על הלחצנים \wedge/\vee . באפשרותכם להשתמש ברווח, +, -, בספרות 0 עד 9 או בתווים אלפביתיים A עד Z.

5 לחצו על הלחצנים $</>$ כדי לבחור במיקום ובתו השני הרצוי לכם, וכן הלאה.

6 לחצו על הלחצן **OK** לשמירת השם.

7 לחצו על הלחצן **MENU** (תפריט) כדי לחזור לצפייה בטלוויזיה. לחצו על הלחצן **RETURN** (חזרה) למעבר למסך התפריט הקודם.

BOOSTER

בדגמים מסוימים, הנה פונקציה אופציונלית. רק מכשיר טלוויזיה בעל **BOOSTER** יכול לבצע את הפונקציה הזו.

אם הקליטה לקויה, כונו את **BOOSTER** למצב On (פועל). כשהאות חזק, בחרו באפשרות "OFF" (כבוי).

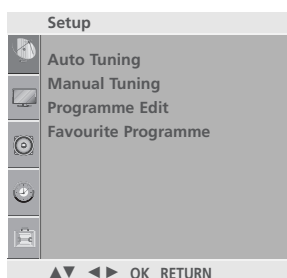

1 לחצו על לחצן **MENU** (תפריט) ולאחר מכן על הלחצנים \wedge/\vee כדי לבחור בתפריט **SETUP** (הגדרות).

2 לחצו על הלחצן $>$ ולאחר מכן על הלחצנים \wedge/\vee לבחירה באפשרות **Manual Tuning** (כיוון ידני).

3 לחצו על הלחצן $>$ ולאחר מכן על הלחצנים \wedge/\vee לבחירה באפשרות **BOOSTER**.

4 לחצו על הלחצן $>$ ולאחר מכן על הלחצנים $</>$ לבחירה באפשרות **ON** (מופעל) או **OFF** (כבוי).

5 לחצו על הלחצן **MENU** (תפריט) כדי לחזור לצפייה בטלוויזיה. לחצו על הלחצן **RETURN** (חזרה) למעבר למסך התפריט הקודם.

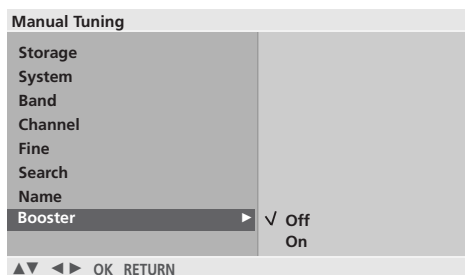
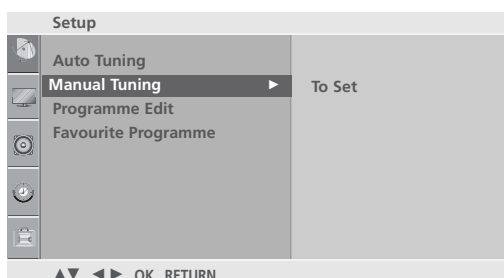

3 4 5 6

צפייה בטלוויזיה / בקרת ערוצים

עריכת ערוצים

פונקציה זו מאפשרת לכם למחוק או לדלג על ערוצים שמורים. בנוסף, תוכלו להעביר ערוצים מסוימים למספרי ערוצים אחרים או להעתיק נתוני ערוץ ריק לתוך מספר הערוץ שנבחר.

1 לחצו על הלחצן **MENU** (תפריט) ולאחר מכן על הלחצנים \wedge/V כדי לבחור בתפריט **SETUP** (הגדרות).

2 לחצו על הלחצן $>$ ולאחר מכן על הלחצנים \wedge/V לבחירה באפשרות **Programme Edit** (עריכת ערוצים).

3 לחצו על הלחצן $>$ כדי להציג את התפריט **Programme Edit** (עריכת ערוצים).

■ מחיקת ערוץ

1. בחרו את הערוץ שברצונכם למחוק באמצעות הלחצנים $\wedge/V/ </>$.
2. לחצו פעמיים על הלחצן האדום. הערוץ שנבחר יימחק. כל הערוצים שאחריו יעברו מיקום אחד כלפי מעלה.

■ העתקת ערוץ

1. בחרו את הערוץ שברצונכם להעתיק באמצעות הלחצנים $\wedge/V/ </>$.
2. לחצו על הלחצן הירוק. כל הערוצים שאחריו יעברו מיקום אחד כלפי מטה.

■ העברת ערוץ

1. בחרו את הערוץ שברצונכם להעביר באמצעות הלחצנים $\wedge/V/ </>$.
2. לחצו על הלחצן הצהוב.
3. העבירו את הערוץ למספר הערוץ הרצוי באמצעות הלחצנים $\wedge/V/ </>$.
4. לחצו שנית על הלחצן הצהוב כדי לשחרר פונקציה זו.

■ דילוג על מספר ערוץ

1. בחרו את מספר הערוץ שברצונכם לדלג עליו באמצעות הלחצנים $\wedge/V/ </>$.
2. לחצו על הלחצן הכחול. הערוץ עליו דילגתם יהפוך לכחול.
3. לחצו שנית על הלחצן הכחול כדי לשחרר את הערוץ עליו דילגתם.

בעת דילוג על מספר ערוץ, משמעות הדבר היא שלא תוכלו לבחור בו באמצעות הלחצנים \wedge/V בעת צפייה רגילה בטלוויזיה. אם ברצונכם לבחור בערוץ עליו דילגתם, הזינו ישירות את מספר הערוץ באמצעות לחצני הספרות או בחרו בו בתפריט עריכת ערוצים או בתפריט הטבלה.

4 לחצו על הלחצן **MENU** (תפריט) כדי לחזור לצפייה בטלוויזיה. לחצו על הלחצן **RETURN** (חזרה) למעבר למסך התפריט הקודם.

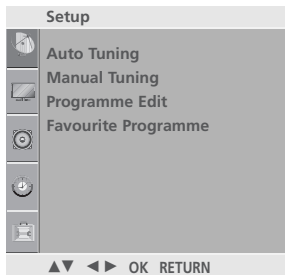

1

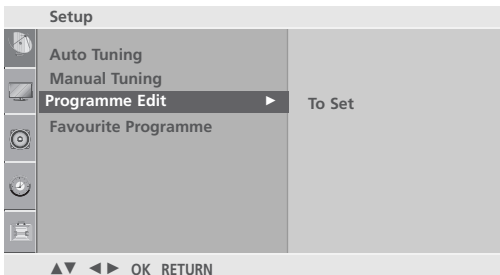

2

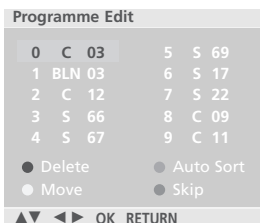

3

ערוץ מועדף

פונקציה זו מאפשרת לכם לבחור ישירות את הערוצים המועדפים עליכם.

לחצו מספר פעמים על לחצן FAV (מועדפים) כדי לבחור בערוצים מועדפים מאוחסנים.

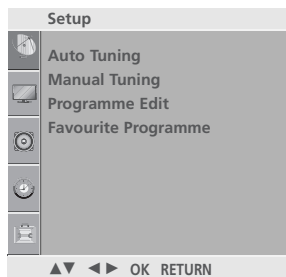

1 לחצו על לחצן **MENU** (תפריט) ולאחר מכן על הלחצנים \wedge/\vee כדי לבחור בתפריט **SETUP** (הגדרות).

2 לחצו על הלחצן $\>$ ולאחר מכן על הלחצנים \wedge/\vee לבחירה באפשרות **Favourite Programme** (ערוץ מועדף).

3 לחצו על הלחצן $\>$.

4 לחצו על הלחצנים \wedge/\vee לבחירה באפשרות ----- --.

5 בחרו ערוץ מועדף באמצעות הלחצנים $\</>$ או לחצני הספרות. כל מספר מתחת ל-10 יוזן עם 0 בתחילתו, לדוגמה '05' עבור 5.

6 כדי לשמור ערוץ נוסף, חזרו על שלבים 4 ו-5. באפשרותכם לשמור עד ל-8 ערוצים.

7 לחצו על הלחצן **MENU** (תפריט) כדי לחזור לצפייה בטלוויזיה. לחצו על הלחצן **RETURN** (חזרה) למעבר למסך התפריט הקודם.

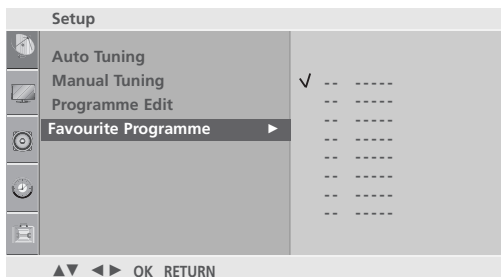

2 3 4 5

צפייה בטלוויזיה / בקרת ערוצים

בחירה בטבלת הערוצים

באפשרותכם לבדוק את הערוצים המאוחסנים בזיכרון על ידי הצגת טבלת הערוצים.

■ הצגת רשימת הערוצים

לחצו על הלחצן LIST (רשימה) כדי להציג את תפריט רשימת הערוצים. רשימת הערוצים מופיעה על גבי המסך. רשימה אחת מכילה עשרה ערוצים כמוצג באיור.

! הערות

א. יתכן שתראו מספר ערוצים המופיעים בכחול. אלה הוגדרו לדילוג על ידי תכנות אוטומטי או במצב עריכת הערוצים.
ב. הערוצים המוצגים כשמספר הערוץ מופיע בטבלה מציינים שלא הוקצה שם לערוצים אלו.

■ בחירה בערוץ מתוך טבלת הערוצים

בחרו ערוץ באמצעות הלחצנים $\wedge/V/</>$. לאחר מכן לחצו על הלחצן OK. המכשיר יעבור לערוץ שבחרתם.

■ דפדוף בטבלת הערוצים

קיימים 10 דפי רשימת ערוצים המכילים בסך הכול 100 ערוצים. באמצעות לחיצה חוזרת על הלחצנים $\wedge/V/</>$ באפשרותכם לדפדף בין הדפים. לחצו על הלחצן LIST (רשימה) כדי לחזור לצפייה רגילה בטלוויזיה.

Programme List					
0	C	03	5	S	69
1	BLN	03	6	S	17
2	C	12	7	S	22
3	S	66	8	C	09
4	S	67	9	C	11

◀▶ ▲▼ OK

פעולה זו עובדת אך ורק עבור התקנים עם הסמל SIMPLINK.
 נא בדקו את הסמל SIMPLINK.

אם תחברו למכשיר התקנים של יצרן אחר עם הסמל SIMPLINK, ייתכן שהפונקציה לא תיפעל.

אפשרות זו מאפשרת לכם בקרה ושליטה בהתקני AV אחרים המחוברים למסך דרך כבל HDMI ללא צורך בכבלים או בהגדרות נוספות.

אם אינכם מעוניינים בתפריט SIMPLINK, בחרו באפשרות "OFF" (כבוי).

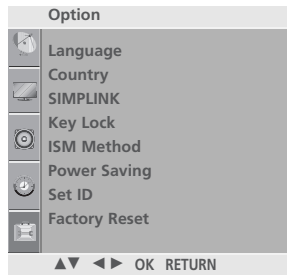

1

1 לחצו על הלחצן **MENU** (תפריט) ולאחר מכן על הלחצנים \wedge/\vee כדי לבחור בתפריט **OPTION** (אפשרויות).

2 לחצו על הלחצן $>$ ולאחר מכן על הלחצנים \wedge/\vee לבחירה באפשרות **SIMPLINK**.

3 לחצו על הלחצן $>$ ולאחר מכן על הלחצנים \wedge/\vee לבחירה באפשרות **ON** (מופעל) או **OFF** (כבוי).

4 לחצו על הלחצן **MENU** (תפריט) כדי לחזור לצפייה בטלוויזיה. לחצו על הלחצן **RETURN** (חזרה) למעבר למסך התפריט הקודם.

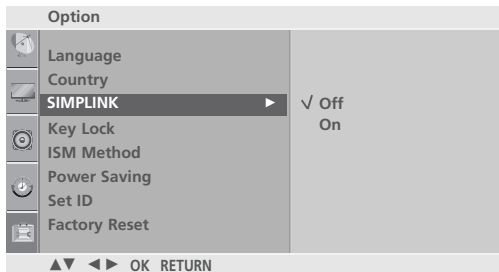

2 3

צפייה בטלוויזיה / בקרת ערוצים

פונקציות SIMPLINK

Disc Playback (הצגת בתקליטור)

באפשרותכם לשלוט בהתקני AV מחוברים על ידי לחיצה על הלחצנים </>, />, </>, />, OK, </>, </>, </>, </>, </>. (הלחצן ● אינו מספק פונקציות כאלה).

Direct Play (צפייה ישירה)

לאחר חיבור התקני AV לטלוויזיה, באפשרותכם לשלוט באופן ישיר בהתקנים ולצפות במדיה ללא הגדרות נוספות.

Select AV device (בחירת התקן AV)

מאפשר בחירה באחד מהתקני ה-AV המחוברים למכשיר והפעלה שלו.

Power off all devices (כיבוי של כל המכשירים)

בזמן כיבוי של הטלוויזיה, כל ההתקנים המחוברים ייכבו.

Switch audio-out (מעבר בין יציאות שמע)

מציע דרך קלה למעבר בין יציאות שמע.

■ התקן המחובר לטלוויזיה דרך כבל HDMI אך אינו תומך ב-SIMPLINK, אינו מספק פונקציה זו.

תפריט SIMPLINK

לחצו על הלחצנים </>, />, </>, />, ולאחר מכן על הלחצן OK כדי לבחור את המקור הרצוי של SIMPLINK.

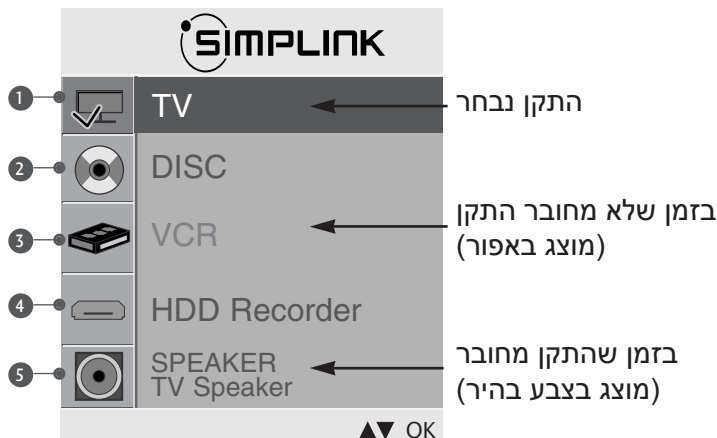

1 **צפייה בטלוויזיה:** מעבר לערוץ הטלוויזיה הקודם ללא תלות במצב הנוכחי.

2 **הצגת תקליטור:** בחירה והצגת תקליטורים. כאשר מספר תקליטורים זמינים, כותרות התקליטורים מוצגות לנוחותכם ברציפות בחלק התחתון של המסך.

3 **צפייה ב-VCR:** שליטה במכשיר וידאו המחובר למכשיר.

4 **צפייה בהקלטות בכונן הקשיח:** שליטה בהקלטות שנשמרו בכונן הקשיח.

5 **Audio Out to Home Theater / Audio out to TV:** בחירה בקולנוע ביתי או ברמקול של הטלוויזיה ליציאת השמע.

הערות !

- ◀ חברו את מחבר HDMI/DVI IN או HDMI IN של הטלוויזיה למחבר האחורי ולמחבר הצד (מחבר HDMI) שבהתקן ה-SIMPLINK באמצעות כבל HDMI.
- ◀ לאחר חיבור מחבר ה-HDMI של הקולנוע הביתי עם הפונקציה SIMPLINK בשיטה שתוארה לעיל, חברו את המחבר VARIABLE AUDIO OUT בצדה האחורי של הטלוויזיה למחבר VARIABLE AUDIO IN בגב התקן ה-SIMPLINK באמצעות כבל VARIABLE AUDIO OUT.
- ◀ בעת הפעלת התקן חיצוני עם SIMPLINK, לחצו על לחצן TV מבין לחצני MODE בשלט רחוק.
- ◀ בעת החלפת מקור הכניסה באמצעות הלחצן INPUT (כניסה) בשלט הרחוק, באפשרותכם להפסיק את פעולת התקן הנשלט באמצעות SIMPLINK.
- ◀ בעת בחירה או הפעלה של התקן מדיה עם פונקציית קולנוע ביתי, הרמקול עובר באופן אוטומטי לרמקול של קולנוע ביתי (רמקול HT).

נעילת לחצנים

ניתן להגדיר את הטלוויזיה כך שיהיה צורך בשלט הרחוק כדי להפעיל אותה.

ניתן להשתמש בתכונה זו כדי למנוע צפייה לא מאושרת.

המכשיר מתוכנת כך שיזכור לאיזו אפשרות אחרונה הוא כוון אפילו לאחר כיבוי הטלוויזיה.

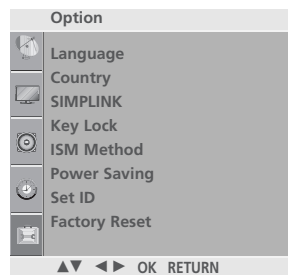

1

1 לחצו על לחצן **MENU** (תפריט) ולאחר מכן על הלחצנים \wedge/\vee כדי לבחור בתפריט **OPTION** (אפשרויות).

2 לחצו על הלחצן \gt ולאחר מכן על הלחצנים \wedge/\vee לבחירה באפשרות **Key Lock** (נעילת לחצנים).

3 לחצו על הלחצן \gt ולאחר מכן על הלחצנים \wedge/\vee לבחירה באפשרות **On** (מופעל) או **Off** (כבוי).

4 לחצו על הלחצן **MENU** (תפריט) כדי לחזור לצפייה בטלוויזיה. לחצו על הלחצן **RETURN** (חזרה) למעבר למסך התפריט הקודם.

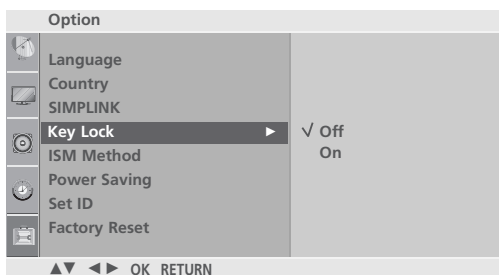

2 3

! הערות

◀ במצב **Key Lock ON** (נעילת לחצנים מופעלת), אם המכשיר כבוי, לחצו על הלחצן ϕ/\circ , **INPUT**, $\blacktriangle/\blacktriangledown$, **P** שבטלוויזיה או על הלחצן **POWER**, **INPUT**, **TV**, \wedge/\vee , **P** (או \pm) או לחצני הספרות שבשלט רחוק על מנת להדליק את הטלוויזיה.

◀ במצב **Key Lock ON** (נעילת לחצנים מופעלת), ההודעה "Key Lock On" מופיעה על המסך כאשר לוחצים על לחצן כלשהו בלוח הקדמי.

צפייה בטלוויזיה / בקרת ערוצים

מצב AV

באפשרותכם לבחור בתמונה ובצליל האופטימליים בזמן חיבור התקני AV לכניסה חיצונית.

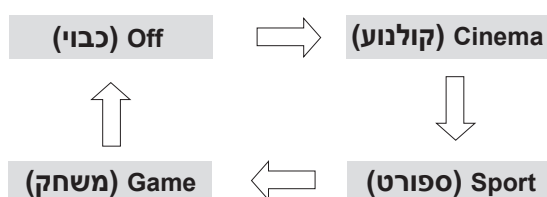

1 לחצו מספר פעמים על הלחצן **AV MODE** (מצב AV) לבחירת המקור הרצוי.

- אם בחרתם במצב AV באפשרות Cinema, מצב Cinema ייבחר גם עבור מצב התמונה וגם עבור מצב הצליל בתפריט PICTURE (תמונה) ובתפריט AUDIO (צליל) בהתאמה.
- אם בחרתם במצב AV באפשרות "Off", התמונה והצליל שכיוונתם מראש ייבחרו.

2 לחצו על הלחצן **RETURN** (חזרה) כדי לחזור לצפייה רגילה בטלוויזיה

בקרת תמונה

בקרת גודל תמונה (יחס גובה-רוחב)

באפשרותכם לצפות במסך בפורמטי תמונה שונים: 16:9, Original, 4:3, 14:9, Zoom1/2 ו-Just Scan.

Just Scan פועל במצבים הבאים:
Component (720p/1080i/1080p), HDMI (720P/1080i/1080P)

אם תמונה קבועה מוצגת על גבי המסך למשך זמן ארוך, ייתכן שהתמונה תישאר מוטבעת על המסך ותישאר גלויה.

באפשרותכם לכוון את יחס ההגדלה באמצעות הלחצנים V \wedge .

פונקציה זו פועלת באותות הבאים.

1 באפשרותכם לכוון את יחס גודל התמונה בתפריט Picture (תמונה).

4:3 ■

בחירה באפשרות זו תגרום לכם להציג תמונה בעלת יחס מקורי של 4:3, כאשר פסים אפורים מופיעים בצד שמאל ובצד ימין של המסך.



16:9 ■

בחירה באפשרות זו מאפשרת לכם לכוון את התמונה בצורה אופקית, ביחס ליניארי, כך שתמלא את המסך כולו (אפשרות שימושית בעת צפייה בסרטי DVD בפורמט 4:3).



14:9 ■

באפשרותכם לצפות בפורמט התמונה 14:9 או בתוכניות טלוויזיה כלליות במצב 14:9. מסך 14:9 מוצג בבאופן זהה למסך 4:3, אך הוא מוגדל לצד שמאל וימין של המסך.



Original ■

כאשר הטלוויזיה מקבלת את האות לצפייה במסך רחב, האות יומר באופן אוטומטי לפורמט התמונה שתישלח.



בקרת תמונה

Just Scan ■

בתמונות עם רזולוציה גבוהה, בחירה באפשרות זו תוביל לצפייה באיכות התמונה הטובה ביותר מבלי לאבד את איכות התמונה המקורית.

Zoom1 ■

בחירה באפשרות זו מאפשרת לכם להציג את התמונה ללא שינוי, תוך מילוי המסך כולו. אולם, החלק העליון והתחתון של התמונה ייחתכו.

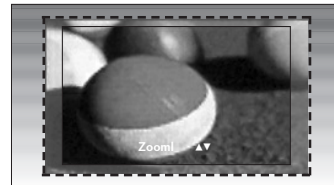

Zoom2 ■

בחרו ב-Zoom2 כאשר ברצונכם לשנות את התמונה – הן להאריך אותה אופקית והן לחתוך אותה אנכית. זוהי פשרה של תמונה המוצגת בין שינוי לכיסוי מלא של המסך.

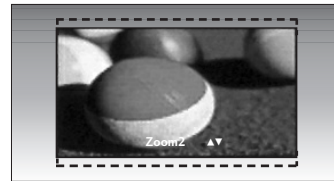

! הערות

- ◀ ניתן לבחור באפשרויות 4:3, 16:9 (מסך רחב) אך ורק במצבים Component, HDMI, RGB(PC).
- ◀ במצב HDMI/Component (מעל 720p), Just Scan זמינה.

הגדרות תמונה קבועות מראש

מצב תמונה – הגדרות קבועות מראש

מצב תמונה מכוון את הטלוויזיה למראה התמונה המיטבי. בחרו בערך מוגדר מראש בתפריט **Picture Mode** (מצב תמונה) על בסיס הקטגוריה של הערוץ המוצג.

Vivid (חי), Standard (רגיל), Cinema (קולנוע), Sport (ספורט), Game (משחק) תוכנתו במפעל להפקת תמונה אופטימלית ואין אפשרות לשנותן.

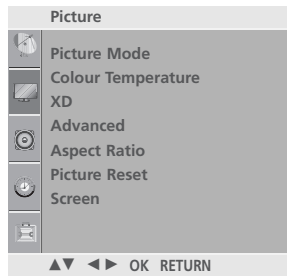

1 לחצו על הלחצן **MENU** (תפריט) ולאחר מכן על הלחצנים \wedge/\vee לבחירה בתפריט **PICTURE** (תמונה).

2 לחצו על הלחצן $>$ ולאחר מכן על הלחצנים \wedge/\vee לבחירה באפשרות **Picture Mode** (מצב תמונה).

3 לחצו על הלחצן $>$ ולאחר מכן על הלחצנים \wedge/\vee כדי לבחור באחת מהאפשרויות **Vivid** (חי), **Standard** (רגיל), **Cinema** (קולנוע), **Sport** (ספורט), **Game** (משחק), **User1** (משתמש 1) או **User2** (משתמש 2).

4 לחצו על הלחצן **MENU** (תפריט) כדי לחזור לצפייה בטלוויזיה. לחצו על הלחצן **RETURN** (חזרה) למעבר למסך התפריט הקודם.

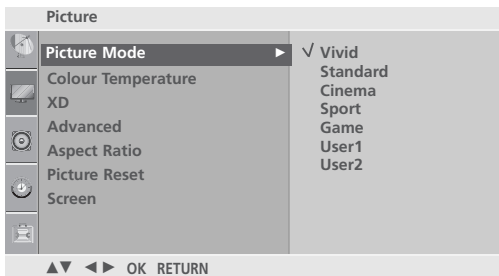

2 3

בקרת תמונה

בקרה אוטומטית של גוון הצבע (חם/בינוני/קר)

לאתחול הערכים (איפוס לערכי ברירת המחדל), בחרו באפשרות Cool (קר).

בחרו באחת מתוך שלוש התאמות צבע אוטומטיות. בחרו באפשרות 'חם' כדי לחזק צבעים חמים יותר כגון אדום, או בחרו באפשרות 'קר' כדי לראות צבעים פחות חזקים המכילים יותר כחול.

תפריט זה מופעל לאחר בחירת האפשרות "User1" (משתמש 1) או "User2" (משתמש 2) בתפריט התמונה.

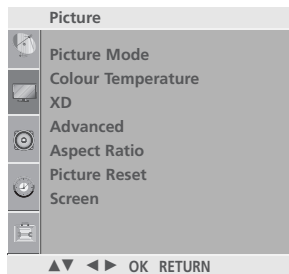

1 לחצו על הלחצן **MENU** (תפריט) ולאחר מכן על הלחצנים \wedge/\vee לבחירה בתפריט **PICTURE** (תמונה).

2 לחצו על הלחצן $>$ ולאחר מכן על הלחצנים \wedge/\vee לבחירה באפשרות **Color Temperature** (טמפרטורת תמונה).

1

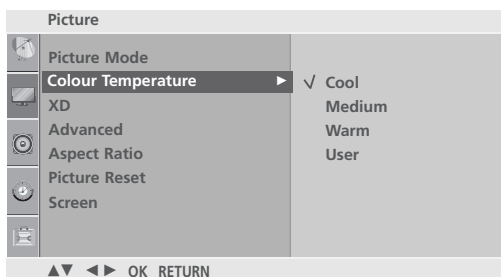

3 לחצו על הלחצן $>$ ולאחר מכן על הלחצנים \wedge/\vee כדי לבחור באחת מהאפשרויות **Cool** (קר), **Medium** (בינוני), **Warm** (חם) או **User** (משתמש).

4 לחצו על הלחצן **MENU** (תפריט) כדי לחזור לצפייה בטלוויזיה. לחצו על הלחצן **RETURN** (חזרה) למעבר למסך התפריט הקודם.

2 3

כיוון תמונה ידני

מצב תמונה – אפשרויות משתמש

- Contrast (ניגודיות)** כיוון ההבדל בין רמות האור והחושך בתמונה.
- Brightness (בהירות)** הגברת או הקטנת כמות הלבן בתמונה.
- Colour (צבע)** כיוון העוצמה של כל הצבעים.
- Sharpness (חדות)** כיוון רמת הפריכות בקצוות שבין האזורים המוארים והחשוכים של התמונה. ככל שהרמה נמוכה יותר, כך תהיה התמונה רכה יותר.
- Tint (גוון)** שינוי האיזון בין רמות הירוק והאדום.

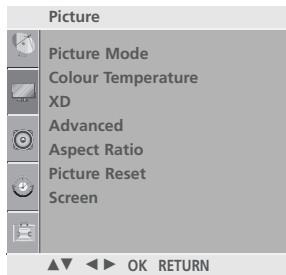

1

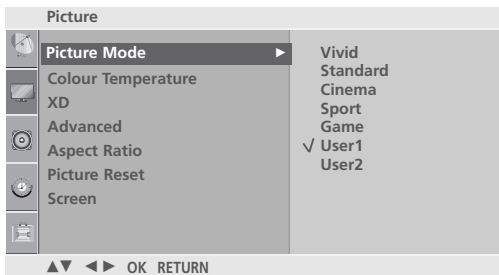

2 3

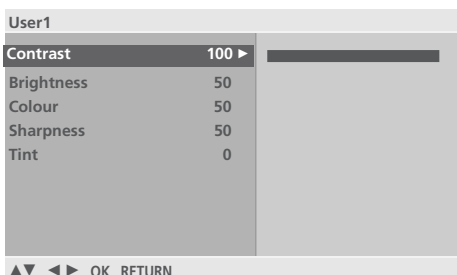

4 5



1 לחצו על הלחצן **MENU** (תפריט) ולאחר מכן על הלחצנים \wedge/\vee לבחירה בתפריט **PICTURE** (תמונה).

2 לחצו על הלחצן $>$ ולאחר מכן על הלחצנים \wedge/\vee לבחירה באפשרות **Picture Mode** (מצב תמונה).

3 לחצו על הלחצן $>$ ולאחר מכן על הלחצנים \wedge/\vee לבחירה באפשרות **User1** (משתמש 1) או **User2** (משתמש 2).

4 לחצו על הלחצן $>$ ולאחר מכן על הלחצנים \wedge/\vee לבחירה באפשרות התמונה הרצויה (**Colour**, **Brightness**, **Contrast**, **Sharpness** או **Tint**).

5 לחצו על הלחצנים $</>$ כדי לבצע את הכווונים הדרושים.

6 לחצו על הלחצן **MENU** (תפריט) כדי לחזור לצפייה בטלוויזיה. לחצו על הלחצן **RETURN** (חזרה) למעבר למסך התפריט הקודם.

הערה !
 במצב RGB-PC, אין אפשרות לכוון את הצבע, החדות וגוון הצבעים.

בקרת תמונה

טמפרטורת הצבעים – אפשרות משתמש

לכיוון גוני האדום, הירוק, הכחול לטמפרטורה הצבעים המועדפת עליכם.

ניתן להשתמש בפונקציה זו רק לאחר בחירה באפשרות "User1" או "User2" במצב תמונה.

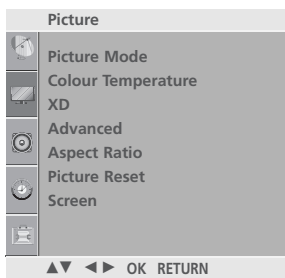

1

1 לחצו על הלחצן **MENU** (תפריט) ולאחר מכן על הלחצנים \wedge/\vee לבחירה בתפריט **PICTURE** (תמונה).

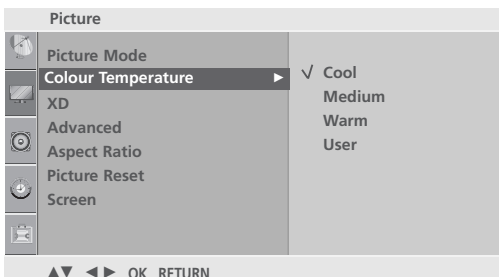

2 3

2 לחצו על הלחצן $>$ ולאחר מכן על הלחצנים \wedge/\vee לבחירה באפשרות **Colour Temperature** (טמפרטורת תמונה).

3 לחצו על הלחצן $>$ ולאחר מכן על הלחצנים \wedge/\vee לבחירה באפשרות **User** (משתמש).

4 לחצו על הלחצן $>$ ולאחר מכן על הלחצנים \wedge/\vee לבחירה באפשרות **Red** (אדום), **Green** (ירוק) או **Blue** (כחול).

5 לחצו על הלחצנים $</>$ כדי לבצע את הכוונים הדרושים.

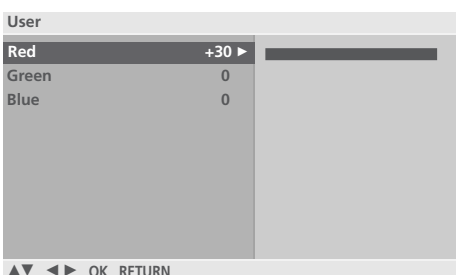

4 5

6 לחצו על הלחצן **MENU** (תפריט) כדי לחזור לצפייה בטלוויזיה. לחצו על הלחצן **RETURN** (חזרה) למעבר למסך התפריט הקודם.



XD – טכנולוגיית שיפור תמונה

XD היא טכנולוגיה ייחודית של LG Electronics לשיפור תמונה לצורך הצגת מקור HD אמיתי דרך אלגוריתם מתקדם לעיבוד אותות דיגיטליים.

לא ניתן להשתמש בפונקציה זו במצב RGB-PC.

1 לחצו על הלחצן **MENU** (תפריט) ולאחר מכן על הלחצנים \wedge/\vee לבחירה בתפריט **PICTURE** (תמונה).

2 לחצו על הלחצן $>$ ולאחר מכן על הלחצנים \wedge/\vee לבחירה באפשרות **XD**.

3 לחצו על הלחצן $>$ ולאחר מכן על הלחצנים \wedge/\vee לבחירה באפשרות **Auto** (אוטומטי) או **Manual** (ידני).

4 לחצו על הלחצן **MENU** (תפריט) כדי לחזור לצפייה בטלוויזיה. לחצו על הלחצן **RETURN** (חזרה) למעבר למסך התפריט הקודם.

***בחירה ידנית.**

תפריט זה מופעל לאחר בחירה באפשרות **User1** או **User2** במצב **תמונה**.

1 לחצו על הלחצן $>$ ולאחר מכן על הלחצנים \wedge/\vee לבחירה באפשרות **XD Contrast** (ניגודיות XD), **XD Colour** (צבע XD) או **XD NR** (הפחתת רעשים XD).

2 לחצו על הלחצן $>$ ולאחר מכן על הלחצנים \wedge/\vee לבחירה באפשרות **Off** (כבוי), **Low** (נמוך) או **High** (גבוה). בחרו באפשרות **Off** (כבוי), **Low** (נמוך), **High** (גבוה) או **Adaptive** (מותאם) (**XD NR** בלבד).

3 לחצו על הלחצן **MENU** (תפריט) כדי לחזור לצפייה בטלוויזיה. לחצו על הלחצן **RETURN** (חזרה) למעבר למסך התפריט הקודם.

- **XD Contrast** (ניגודיות XD): מיטוב הניגודיות באופן אוטומטי בהתאם לבהירות של ההשתקפות.
- **XD Colour** (צבע XD): כיוון אוטומטי של צבעי ההשתקפות כך שישחזרו במידה מדויקת ככל האפשר צבעים טבעיים.
- **XD NR**: הסרת הרעשים עד לנקודה בה לא נגרם נזק לתמונה המקורית.

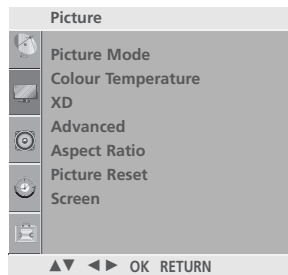

1

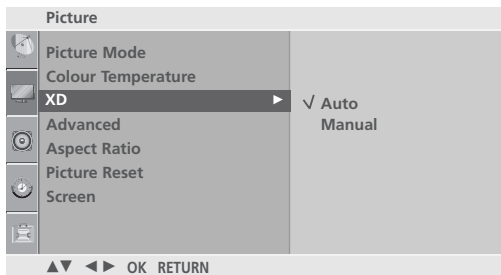

2 3

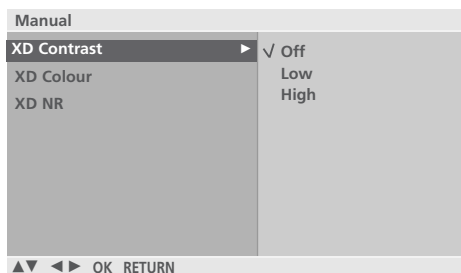

1 2

בקרת תמונה

מתקדם – GAMMA

ערכי גאמה גבוהים מציגים תמונות לבנות וערכי גאמה נמוכים מציגים תמונות עם ניגודיות גבוהה.

אין אפשרות להשתמש בפונקציה זו במצב RGB-PC.

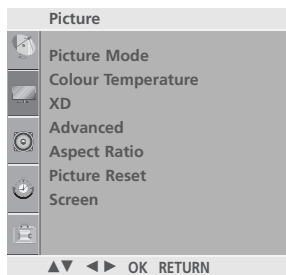

1

1 לחצו על הלחצן **MENU** (תפריט) ולאחר מכן על הלחצנים \wedge/\vee לבחירה בתפריט **PICTURE** (תמונה).

2 לחצו על הלחצן \gt ולאחר מכן על הלחצנים \wedge/\vee לבחירה באפשרות **Advanced** (מתקדם).

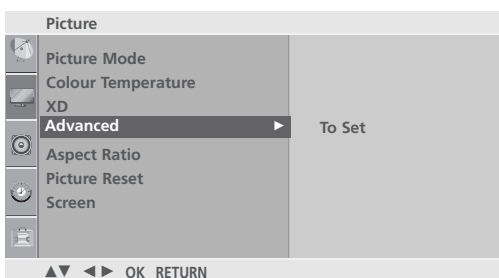

2 3

3 לחצו על הלחצן \gt ולאחר מכן על הלחצנים \wedge/\vee לבחירה באפשרות **Gamma** (גאמה).

4 לחצו על הלחצן \gt ולאחר מכן על הלחצנים \wedge/\vee לבחירה באפשרות **Low** (נמוך), **Medium** (בינוני) או **High** (גבוה).

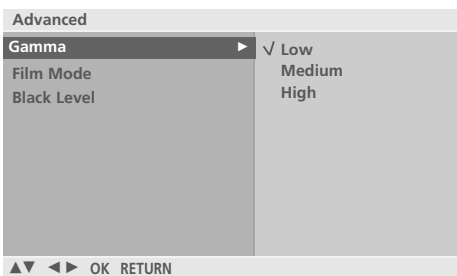

4

5 לחצו על הלחצן **MENU** (תפריט) כדי לחזור לצפייה בטלוויזיה. לחצו על הלחצן **RETURN** (חזרה) למעבר למסך התפריט הקודם.

מתקדם – מצב סרט

הגדרת הטלוויזיה לאיכות התמונה המיטבית להצגת סרטים.

תכונה זו פועלת רק במצב AV, Analog TV, S-Video, Component 480i/576i-I.

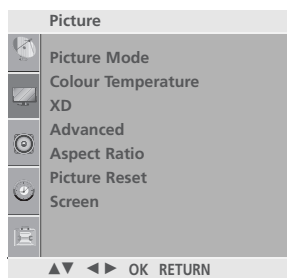

1

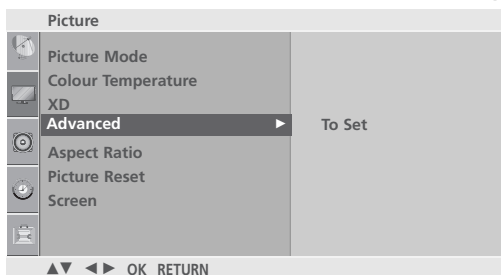

2 3

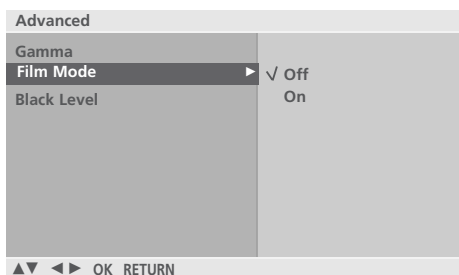

4

1 לחצו על הלחצן **MENU** (תפריט) ולאחר מכן על הלחצנים \wedge/\vee לבחירה בתפריט **PICTURE** (תמונה).

2 לחצו על הלחצן \gt ולאחר מכן על הלחצנים \wedge/\vee לבחירה באפשרות **Advanced** (מתקדם).

3 לחצו על הלחצן \gt ולאחר מכן על הלחצנים \wedge/\vee לבחירה באפשרות **Film Mode** (מצב סרט).

4 לחצו על הלחצן \gt ולאחר מכן על הלחצנים \wedge/\vee לבחירה באפשרות **On** (פועל) או **Off** (כבוי).

5 לחצו על הלחצן **MENU** (תפריט) כדי לחזור לצפייה בטלוויזיה. לחצו על הלחצן **RETURN** (חזרה) למעבר למסך התפריט הקודם.

בקרת תמונה

מתקדם – רמת שחור (חושך)

בעת צפייה בסרט, פונקציה זו מכוונת את המכשיר למראה התמונה הטובה ביותר על ידי כיוון הניגודיות והבהירות של המסך באמצעות רמת השחור של המסך.

פונקציה זו פועלת במצבים הבאים: COMPONENT או HDMI.

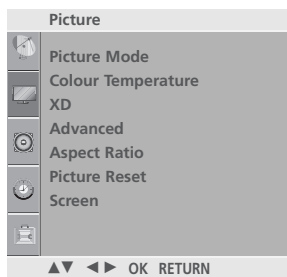

1

1 לחצו על הלחצן **MENU** (תפריט) ולאחר מכן על הלחצנים \wedge/\vee לבחירה בתפריט **PICTURE** (תמונה).

2 לחצו על הלחצן $>$ ולאחר מכן על הלחצנים \wedge/\vee לבחירה באפשרות **Advanced** (מתקדם).

3 לחצו על הלחצן $>$ ולאחר מכן על הלחצנים \wedge/\vee לבחירה באפשרות **Black Level** (רמת שחור).

4 לחצו על הלחצן $>$ ולאחר מכן על הלחצנים \wedge/\vee לבחירה באפשרות **Low** (נמוכה) או **High** (גבוהה).
 ■ **Low**: ההשתקפות של המסך הופכת כהה יותר.
 ■ **High**: ההשתקפות של המסך הופכת בהירה יותר.

5 לחצו על הלחצן **MENU** (תפריט) כדי לחזור לצפייה בטלוויזיה.
 לחצו על הלחצן **RETURN** (חזרה) למעבר למסך התפריט הקודם.

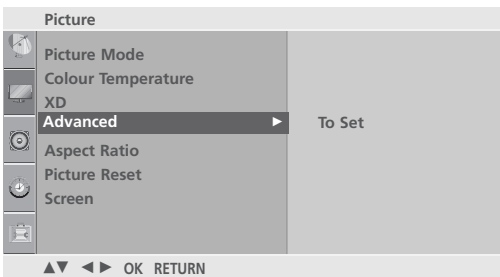

2 3

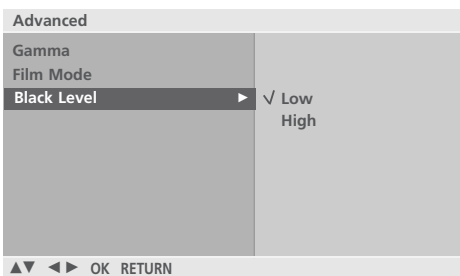

4

איפוס תמונה

אפשרות זו מאפסת את ההגדרות 'מצב תמונה', 'טמפרטורת צבע', 'XD', 'מתקדם' ו-'יחס גודל התמונה' בהתאם להגדרות היצרן.

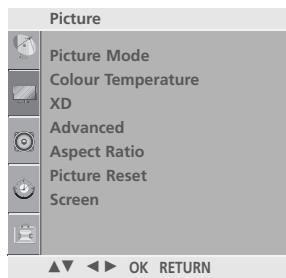

1 לחצו על הלחצן **MENU** (תפריט) ולאחר מכן על הלחצנים \wedge/\vee לבחירה בתפריט **PICTURE** (תמונה).

2 לחצו על הלחצן $\>$ ולאחר מכן על הלחצנים \wedge/\vee לבחירה באפשרות **Picture Reset** (איפוס תמונה).

3 לחצו על הלחצן $\>$ כדי לאפס את הערך ששונה.

4 לחצו על הלחצן **MENU** (תפריט) כדי לחזור לצפייה בטלוויזיה. לחצו על הלחצן **RETURN** (חזרה) למעבר למסך התפריט הקודם.

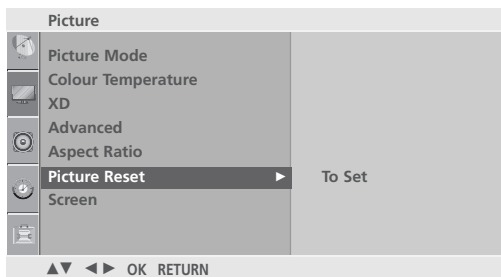

2 3

בקרת תמונה

שיטה להפחתת הידבקות התמונה (ISM)

תמונה מוקפאת או סטטית מתוך מחשב/משחק וידיאו המוצגת על המסך למשך זמן ממושך עלולה להשאיר עליו תמונת רפאים אפילו בעת שינוי התמונה. הימנעו מהשארת תמונה קבועה על המסך למשך זמן ארוך.

White Wash (צביעה לבנה)

האפשרות White Wash מסירה תמונות קבועות מהמסך. שימו לב: ייתכן שלא יהיה ניתן למחוק לחלוטין באמצעות White Wash תמונה שמוטבעת בחוזקה במסך.

Orbiter (מסלול)

האפשרות Orbiter עשויה למנוע תמונות רפאים, אולם מומלץ לא לאפשר הישארות של תמונה קבועה על המסך. כדי להימנע מתמונה קבועה על המסך, המסך ינוע כל שתי דקות.

Inversion (היפוך)

זוהי הפונקציה שהופכת את צבעי הלוח של המסך. צבע הלוח יתהפך באופן אוטומטי בכל 30 דקות.

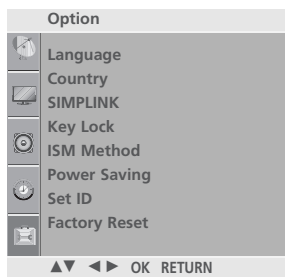

1

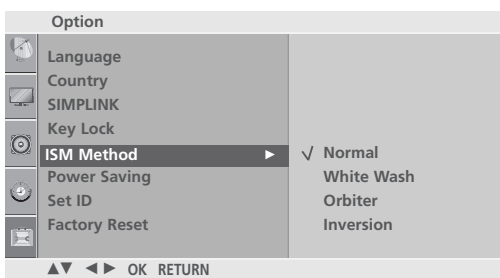

2 3

1 לחצו על הלחצן **MENU** (תפריט) ולאחר מכן על הלחצנים \wedge/\vee לבחירה בתפריט **OPTION** (אפשרויות).

2 לחצו על הלחצן $>$ ולאחר מכן על הלחצנים \wedge/\vee לבחירה באפשרות **ISM Method** (שיטת ISM).

3 לחצו על הלחצן $>$ ולאחר מכן על הלחצנים \wedge/\vee לבחירה באפשרות **Normal** (רגיל), **White Wash**, **Orbiter** או **Inversion**. אם אינכם מזקקים לפונקציה זו, בחרו ב-**Normal** (רגיל).

4 לחצו על הלחצן **MENU** (תפריט) כדי לחזור לצפייה בטלוויזיה. לחצו על הלחצן **RETURN** (חזרה) למעבר למסך התפריט הקודם.

מצב תמונה בצריכת חשמל

פונקציה זו מסייעת להקטין את צריכת החשמל של המכשיר.

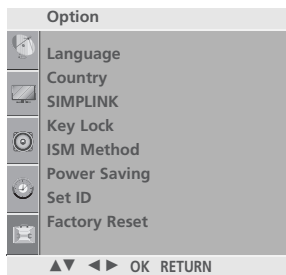

1

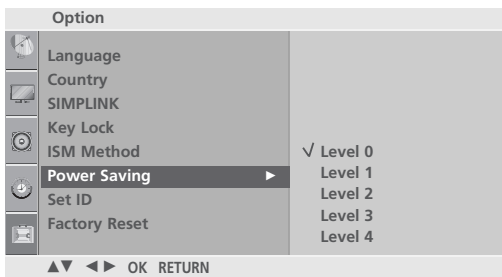

2 3

1 לחצו על הלחצן **MENU** (תפריט) ולאחר מכן על הלחצנים \wedge/\vee לבחירה בתפריט **OPTION** (אפשרויות).

2 לחצו על הלחצן $>$ ולאחר מכן על הלחצנים \wedge/\vee לבחירה באפשרות **Power Saving** (צריכת חשמל).

3 לחצו על הלחצן $>$ ולאחר מכן על הלחצנים \wedge/\vee לבחירת דרגת עוצמת החשמל.

4 לחצו על הלחצן **MENU** (תפריט) כדי לחזור לצפייה בטלוויזיה. לחצו על הלחצן **RETURN** (חזרה) למעבר למסך התפריט הקודם.

בקרת תמונה

איפוס להגדרות היצרן

השתמשו בפונקציה זו על מנת לאפס במהירות את כל אפשרויות התפריט בחזרה בהתאם להגדרות היצרן. פונקציה זו מוחקת את כל ערוצי הטלוויזיה.

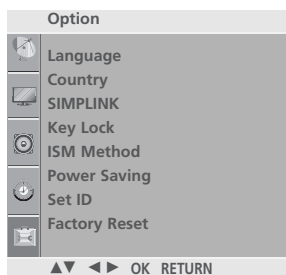

1

1 לחצו על הלחצן **MENU** (תפריט) ולאחר מכן על הלחצנים \wedge/\vee לבחירה בתפריט **OPTION** (אפשרויות).



2 3

2 לחצו על הלחצן $>$ ולאחר מכן על הלחצנים \wedge/\vee לבחירה באפשרות **Factory Reset** (איפוס להגדרות היצרן).

3 לחצו על הלחצן $>$ ולאחר מכן על הלחצנים $</>$ לבחירה באפשרות **YES** (כן) או **NO** (לא).

4 לחצו על הלחצן **MENU** (תפריט) כדי לחזור לצפייה בטלוויזיה. לחצו על הלחצן **RETURN** (חזרה) למעבר למסך התפריט הקודם.

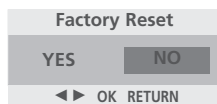

בקרת קול ושפה

מאזן עוצמת קול אוטומטי

עוצמת קול אוטומטית שומרת על עוצמת קול מאוזנת גם בעת החלפת ערוצים.

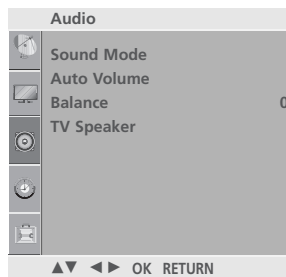

1

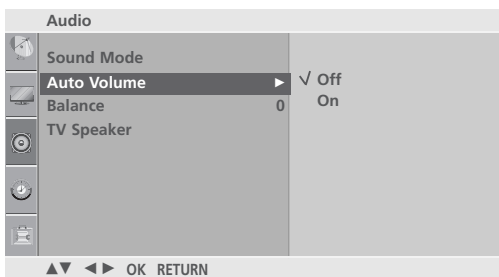

2 3

1 לחצו על הלחצן **MENU** (תפריט) ולאחר מכן על הלחצנים \wedge/\vee לבחירה בתפריט **AUDIO** (אודיו).

.....

2 לחצו על הלחצן $>$ ולאחר מכן על הלחצנים \wedge/\vee לבחירה באפשרות **Auto Volume** (עוצמת קול אוטומטית).

.....

3 לחצו על הלחצן $>$ ולאחר מכן על הלחצנים \wedge/\vee לבחירה באפשרות **On** (פועל) או **Off** (כבוי).

.....

4 לחצו על הלחצן **MENU** (תפריט) כדי לחזור לצפייה בטלוויזיה. לחצו על הלחצן **RETURN** (חזרה) למעבר למסך התפריט הקודם.

בקרת קול ושפה

הגדרות קול קבועות מראש – מצב SOUND (צליל)

באפשרותכם לבחור את הגדרות הקול המועדפות עליכם: SRS TSXT, Clear Voice (קול ברור), Standard (רגיל), Music (מוזיקה), Cinema (קולנוע), Sports (ספורט) או Game (משחק) וגם לכיוון התדירות של האקולייזר.

מצב Sound (צליל) מאפשר לכם ליהנות מאיכות הקול הטובה ביותר ללא כיוון מיוחד, מכיוון שהטלוויזיה מגדירה את אפשרויות הקול המתאימות בהתאם לתוכן הערוץ.

ההגדרות SRS TSXT, Clear Voice, Standard, Music, Cinema, Sport ו-Game נקבעו מראש על ידי היצרן לצורך קבלת איכות קול אופטימלית, ואין אפשרות לשנותן.

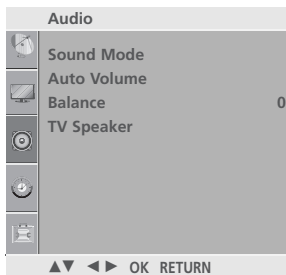

1 לחצו על הלחצן MENU (תפריט) ולאחר מכן על הלחצנים \wedge/v לבחירה בתפריט AUDIO (אודיו).

2 לחצו על הלחצן > ולאחר מכן על הלחצנים \wedge/v לבחירה באפשרות Sound Mode (מצב קול).

1

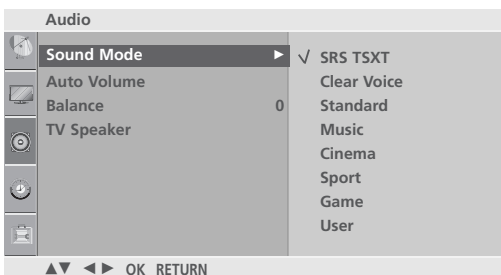

3 לחצו על הלחצן > ולאחר מכן על הלחצנים \wedge/v לבחירה באפשרות SRS TSXT, Clear Voice, Standard, Music, Cinema, Sport, Game או User (משתמש).

2 3

4 לחצו על הלחצן MENU (תפריט) כדי לחזור לצפייה בטלוויזיה. לחצו על הלחצן RETURN (חזרה) למעבר למסך התפריט הקודם.

כיוון הגדרות קול – מצב משתמש

כיוון אקולייזר הקול.

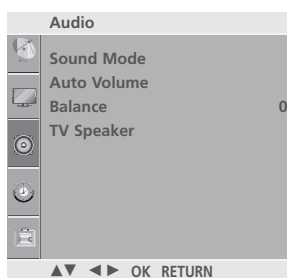

1

1 לחצו על הלחצן **MENU** (תפריט) ולאחר מכן על הלחצנים \wedge/\vee לבחירה בתפריט **AUDIO** (אודיו).

2 לחצו על הלחצן $>$ ולאחר מכן על הלחצנים \wedge/\vee לבחירה באפשרות **Sound Mode** (מצב קול).

3 לחצו על הלחצן $>$ ולאחר מכן על הלחצנים \wedge/\vee לבחירה באפשרות **User** (משתמש).

4 לחצו על הלחצן $>$.

5 בחרו תחום תדרים על-ידי לחיצה על הלחצנים $</>$.
כוונו את רמת הקול המתאימה באמצעות הלחצנים \wedge/\vee .

6 לחצו על הלחצן **MENU** (תפריט) כדי לחזור לצפייה בטלוויזיה.
לחצו על הלחצן **RETURN** (חזרה) למעבר למסך התפריט הקודם.

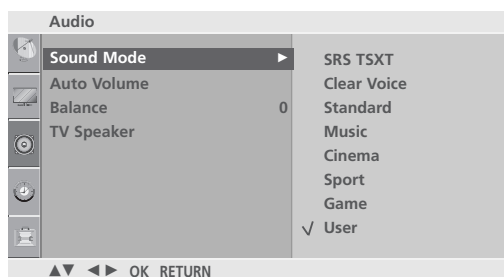

2 3 4

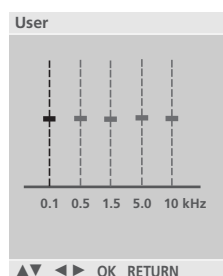

5

בקרת קול ושפה

Balance (איזון)

באפשרותכם לכוון את איזון הקול של הרמקולים לרמות המועדפות עליכם.

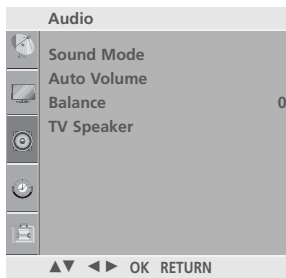

1

1 לחצו על הלחצן **MENU** (תפריט) ולאחר מכן על הלחצנים \wedge/v לבחירה בתפריט **AUDIO** (אודיו).

2 לחצו על הלחצן $>$ ולאחר מכן על הלחצנים \wedge/v לבחירה באפשרות **Balance** (איזון).

3 לחצו על הלחצן $>$ ולאחר מכן על הלחצנים $</>$ כדי לבצע את הכיוון הדרוש.

4 לחצו על הלחצן **MENU** (תפריט) כדי לחזור לצפייה בטלוויזיה. לחצו על הלחצן **RETURN** (חזרה) למעבר למסך התפריט הקודם.

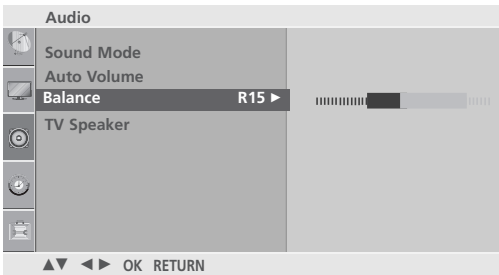

2 3

הפעלה וכיבוי של הרמקולים של הטלוויזיה

באפשרותכם לכוון את מצב הרמקולים הפנימיים.

במצבים AV, Component, RGB[PC] ו-HDMI, ניתן להפעיל את הרמקולים הפנימיים אפילו ללא אות וידאו.

אם ברצונכם להשתמש במערכת סטריאו חיצונית, כבו את הרמקולים הפנימיים של הטלוויזיה.

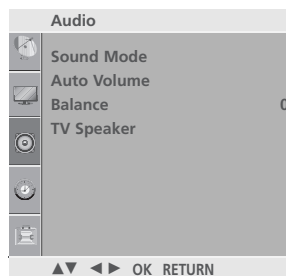

1 לחצו על הלחצן **MENU** (תפריט) ולאחר מכן על הלחצנים \wedge/\vee לבחירה בתפריט **AUDIO** (אודיו).

2 לחצו על הלחצן $>$ ולאחר מכן על הלחצנים \wedge/\vee לבחירה באפשרות **TV Speaker** (רמקול של הטלוויזיה).

3 לחצו על הלחצן $>$ ולאחר מכן על הלחצנים \wedge/\vee לבחירה באפשרות **On** או **Off**.

4 לחצו על הלחצן **MENU** (תפריט) כדי לחזור לצפייה בטלוויזיה. לחצו על הלחצן **RETURN** (חזרה) למעבר למסך התפריט הקודם.

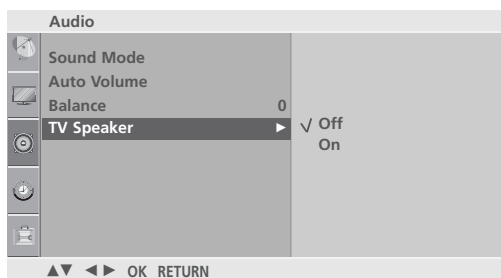

2 3

בקרת קול ושפה

I/O

קליטה סטריאופונית / זוגית

בעת בחירה בתוכנית, מידע הצליל של הערוץ יופיע יחד עם שם התחנה ומספר הערוץ.

1 לחצו על הלחצן Q.MENU (תפריט מהיר) ולאחר מכן על הלחצנים \wedge / \vee לבחירה בתפריט Multi Audio (רב-שמע).

2 לחצו על הלחצנים $</>$ לבחירת יציאת הצליל.

שידור	תצוגה על המסך
Mono (מונו)	MONO
Stereo (סטריאו)	STEREO
Dual (זוגי)	DUAL I, DUAL II או DUAL I+II

■ בחירה בצליל Mono

אם אתם הסטריאו חלש בזמן קליטה סטריאופונית, באפשרותכם לעבור למצב מונו. בקליטת מונו, בהירות הצליל משופרת. תוכלו גם לחזור למצב סטריאו.

■ בחירת שפה עבור שידור בשתי שפות (Dual)

אם התוכנית נקלטת בשתי שפות (dual), באפשרותכם לעבור ל-DUAL I, DUAL II, או DUAL I+II.

DUAL I	שליחת שפת השידור הראשית לרמקולים.
DUAL II	שליחת שפת השידור המשנית לרמקולים.
DUAL I+II	שליחת שפה נפרדת לכל רמקול.

קליטת NICAM

אם המכשיר מצויד במקלט NICAM, ניתן לקלוט צליל NICAM דיגיטלי באיכות גבוהה. ניתן לבחור ביציאת השמע בהתאם לסוג השידור הנקלט.

1 בעת קליטה של NICAM Mono, באפשרותכם לבחור באפשרות NICAM MONO או FM MONO.

2 בעת קליטה של NICAM Stereo, באפשרותכם לבחור באפשרות NICAM STEREO או FM MONO. אם אתם הסטריאו חלש, עברו ל-FM MONO.

3 בעת קליטה של NICAM Dual (זוגי), באפשרותכם לבחור באפשרות NICAM DUAL I, NICAM DUAL II או NICAM DUAL I+II. FM MONO.

בחירה ביציאת הקול של הרמקולים

במצבים AV, Component, RGB ו-HDMI, באפשרותכם לבחור את יציאת הצליל עבור הרמקול השמאלי והרמקול הימני. בחרו את יציאת הצליל.

L+R: אות השמע מכניסת השמע השמאלית נשלח לרמקול השמאלי ואות השמע מכניסת השמע הימנית נשלחת לרמקול הימני.

L+L: אות השמע מכניסת השמע השמאלית נשלח לרמקול הימני ולרמקול השמאלי.

R+R: אות השמע מכניסת השמע הימנית נשלח לרמקול הימני ולרמקול השמאלי.

בקרת קול ושפה

בחירה בשפת תצוגת המסך/בחירת מדינה

תפריט מדריך ההתקנה יוצג במסך הטלוויזיה בזמן הפעלת הטלוויזיה בפעם הראשונה.

1 לחצו על הלחצן $\wedge/V/</>$ ולאחר מכן על הלחצן **OK** לבחירת השפה הרצויה.

2 לחצו על הלחצן $\wedge/V/</>$ ולאחר מכן על הלחצן **OK** לבחירת המדינה.

* אם ברצונכם לשנות את בחירת השפה/המדינה

1 לחצו על לחצן **MENU** (תפריט) ולאחר מכן על הלחצנים \wedge/V לבחירה בתפריט **OPTION** (אפשרויות).

2 לחצו על הלחצן $>$ ולאחר מכן השתמשו בלחצנים $\wedge/V/</>$ לבחירה באפשרות **Language** (שפה). כעת תוכלו להציג את תפריט המסך בשפה שבחרתם. לחילופין, לחצו על הלחצן \blacktriangleright ולאחר מכן השתמשו בלחצנים $\wedge/V/</>$ לבחירה באפשרות **Country** (מדינה).

3 לחצו על הלחצן $>$ ולאחר מכן השתמשו בלחצנים $</>$ לבחירת השפה או המדינה הרצויה.

4 לחצו על הלחצן **OK**.

5 לחצו על הלחצן **MENU** (תפריט) כדי לחזור לצפייה רגילה בטלוויזיה. לחצו על הלחצן **RETURN** (חזרה) לחזרה למסך התפריט הקודם.

! הערות

- ◀ אם לא סיימתם להגדיר את **מדריך ההתקנה** על ידי כך שלחצתם על הלחצן **RETURN** (חזרה) או שפרק הזמן המוקצב להצגת ה-OSD (תצוגה על המסך) חלף, הוא יופיע ברציפות בכל פעם שתדליקו את הטלוויזיה, עד שתשלימו את ההתקנה.
- ◀ אם בחרתם במדינה מקומית שגויה, ייתכן שהטלטקסט לא יוצג בצורה תקינה במסך וייתכנו בעיות מסוימות במהלך הפעלת הטלטקסט.

הגדרות זמן

כיוון השעון

עליכם לכוון את השעה הנכונה לפני שימוש בפונקציות טיימר ההפעלה/הכיבוי.

אם הגדרת השעון הנוכחי נמחקה כתוצאה מהפסקת חשמל או ניתוק הטלוויזיה, כונו את השעון מחדש.

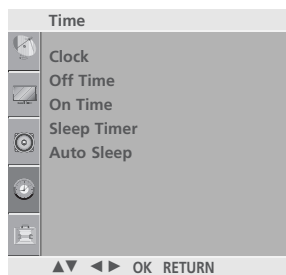

1 לחצו על הלחצן **MENU** (תפריט) ולאחר מכן על הלחצנים \wedge/\vee לבחירה בתפריט **TIME** (שעון).

1



2 לחצו על הלחצן $>$ ולאחר מכן על הלחצנים \wedge/\vee לבחירה באפשרות **Clock** (שעון).

3 לחצו על הלחצן $>$ ולאחר מכן על הלחצנים \wedge/\vee לכיוון השעה.

4 לחצו על הלחצן $>$ ולאחר מכן על הלחצנים \wedge/\vee לכיוון הדקות.

2 3 4

5 לחצו על הלחצן **MENU** (תפריט) כדי לחזור לצפייה בטלוויזיה. לחצו על הלחצן **RETURN** (חזרה) למעבר למסך התפריט הקודם.

הגדרות זמן

כיוון טיימר כיבוי/הפעלה אוטומטי

אפשרות טיימר הכיבוי (Off time) מעבירה את המכשיר למצב המתנה באופן אוטומטי לאחר זמן מוגדר מראש.

שעתיים לאחר שהטלוויזיה מופעלת על-ידי אפשרות טיימר ההפעלה (On Time) היא תעבור באופן אוטומטי למצב המתנה, אלא אם כן תלחצו על לחצן כלשהו.

לאחר שהגדרתם את טיימר ההפעלה/טיימר הכיבוי, פונקציות אלה מופעלות בכל יום בשעות שהוגדרו מראש.

אם כיוונתם את שני הטיימרים לשעה זהה, לטיימר הכיבוי עדיפות על פני טיימר ההפעלה.

על הטלוויזיה להיות במצב המתנה כדי שטיימר ההפעלה יפעל.

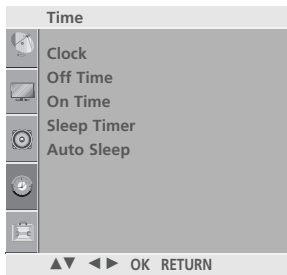

1

1 לחצו על הלחצן **MENU** (תפריט) ולאחר מכן על הלחצנים \wedge/\vee לבחירה בתפריט **TIME** (שעון).

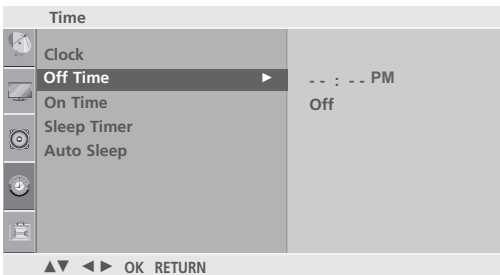

2 3 4

2 לחצו על הלחצן \gt ולאחר מכן על הלחצנים \wedge/\vee לבחירה באפשרות **On/Off Time** (טיימר הפעלה/כיבוי).
 ■ לביטול **טיימר ההפעלה/כיבוי**, בחרו באפשרות **Off** (כבוי).

3 לחצו על הלחצן \gt ולאחר מכן על הלחצנים \wedge/\vee כדי לכוון את השעה.

4 לחצו על הלחצן \gt ולאחר מכן על הלחצנים \wedge/\vee כדי לכוון את הדקות.

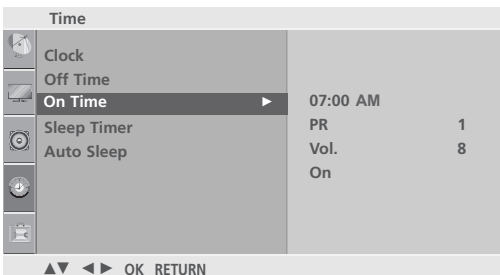

2 3 4 5

5 לפונקציית **טיימר ההפעלה בלבד**:
 ■ **Programme**: לחצו על הלחצן \gt ולאחר מכן על הלחצנים \wedge/\vee לבחירה בערוץ.

■ **Volume**: לחצו על הלחצן \gt ולאחר מכן על הלחצנים \wedge/\vee כדי לכוון את עוצמת הקול בזמן הפעלת הטלוויזיה.

6 לחצו על הלחצן **MENU** (תפריט) כדי לחזור לצפייה בטלוויזיה.
 לחצו על הלחצן **RETURN** (חזרה) למעבר למסך התפריט הקודם.

כיוון טיימר שינה

אינכם צריכים לזכור לכבות את הטלוויזיה לפני שתלכו לישון. טיימר השינה מעביר את הטלוויזיה למצב המתנה באופן אוטומטי בחלוף פרק הזמן שהוגדר מראש.

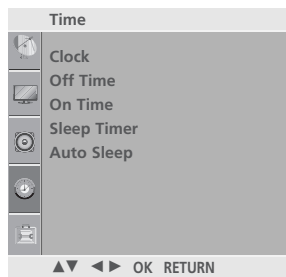

1 לחצו על הלחצן **MENU** (תפריט) ולאחר מכן על הלחצנים \wedge/\vee לבחירה בתפריט **TIME** (שעון).

2 לחצו על הלחצן \gt ולאחר מכן על הלחצנים \wedge/\vee לבחירה באפשרות **Sleep Timer** (טיימר שינה).

3 לחצו על הלחצן \gt ולאחר מכן על הלחצנים \wedge/\vee לכיוון הדקות.

4 לחצו על הלחצן **MENU** (תפריט) כדי לחזור לצפייה בטלוויזיה. לחצו על הלחצן **RETURN** (חזרה) למעבר למסך התפריט הקודם.

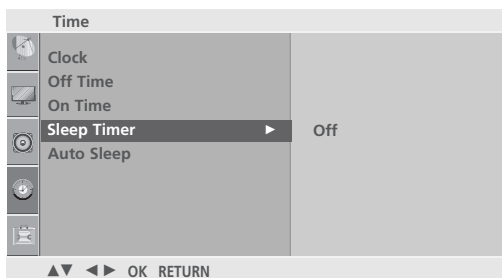

2 3 4

! הערה

◀ בזמן כיבוי הטלוויזיה, הטלוויזיה מאפסת את טיימר השינה שהגדרתם.

הגדרות זמן

הגדרת כיבוי אוטומטי

אם הטלוויזיה פועלת אך היא אינה קולטת אות כניסה כלשהו, הטלוויזיה תיכבה באופן אוטומטי לאחר 10 דקות.

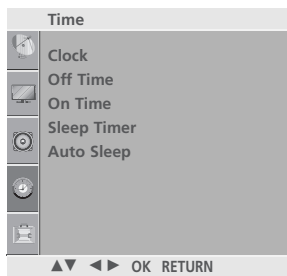

1

1 לחצו על הלחצן **MENU** (תפריט) ולאחר מכן על הלחצנים \wedge/\vee לבחירה בתפריט **TIME** (שעון).

2 לחצו על הלחצן $>$ ולאחר מכן על הלחצנים \wedge/\vee לבחירה באפשרות **Auto Sleep** (מצב כיבוי אוטומטי).

3 לחצו על הלחצן $>$ ולאחר מכן על הלחצנים \wedge/\vee לבחירה באפשרות **On** (פועל) או **Off** (כבוי).

4 לחצו על הלחצן **MENU** (תפריט) כדי לחזור לצפייה בטלוויזיה. לחצו על הלחצן **RETURN** (חזרה) למעבר למסך התפריט הקודם.

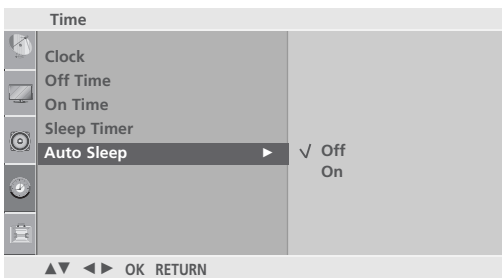

2 3

טלטקסט

תכונה זו אינה זמינה בכל המדינות.

טלטקסט הוא שירות המשודר ללא תשלום על ידי מרבית ערוצי הטלוויזיה, ומספק מידע עדכני אודות חדשות, מזג אוויר, תוכניות טלוויזיה, מחירי בורסה ונושאים רבים אחרים.

מפענח הטלטקסט של טלוויזיה זו תומך במערכות מסוג SIMPLE, TOP ו-FASTEXT. מערכת SIMPLE (טלטקסט סטנדרטי) מכילה מספר דפים שנבחרים ישירות עלידי הזנת מספר הדף המתאים. TOP ו-FASTEXT הן שיטות מודרניות יותר, המאפשרות בחירה מהירה וקלה של מידע טלטקסט.

כיבוי/הפעלה

לחצו על הלחצן TEXT (טלטקסט) כדי לעבור לטלטקסט. הדף הראשון או הדף האחרון שצפיתם בו יוצגו במסך. בכותרת המסך מוצגים שני מספרי עמודים, שם ערוץ הטלוויזיה, השעה והתאריך. מספר הדף הראשון מציין את הבחירה שלכם, בעוד השני מציין את הדף הנוכחי שמוצג. לחצו על הלחצנים TEXT (טלטקסט) או RETURN (חזרה) כדי לכבות את הטלטקסט. המצב הקודם יופיע מחדש.

SIMPLE TEXT

■ בחירת דף

- 1 הזינו את מספר הדף הרצוי כמספר בן שלוש ספרות, באמצעות לחצני הספרות. אם במהלך ההזנה לחצתם על מספר שגוי, עליכם תחילה להשלים את שלושת הספרות ולאחר מכן להזין מחדש את מספר הדף הנכון.
- 2 באפשרותכם להשתמש בלחצנים P \wedge V (או P +/-) כדי לבחור בדף הקודם או הבא.

טלטקסט

TOP TEXT

המדריך למשתמש מציג ארבעה שדות – אדום, ירוק, צהוב וכחול בתחתית המסך. השדה הצהוב מסמן את הקבוצה הבאה והשדה הכחול מציין את הבלוק הבא.

■ בחירת בלוק/קבוצה/דף

- 1 באמצעות הלחצן הכחול, באפשרותכם להתקדם מבלוק לבלוק.
- 2 השתמשו בלחצן הצהוב כדי להתקדם לקבוצה הבאה תוך כדי מעבר אוטומטי לבלוק הבא.
- 3 באמצעות הלחצן הירוק באפשרותכם להתקדם לדף הבא הקיים תוך כדי מעבר אוטומטי לקבוצה הבאה. לחילופין, ניתן להשתמש בלחצן $P \wedge$ (או $P +$).
- 4 הלחצן האדום מאפשר מעבר לבחירה הקודמת. לחילופין, ניתן להשתמש בלחצן $P \vee$ (או $P -$).

■ בחירה ישירה בדף

בדומה לטלטקסט SIMPLE, באפשרותכם לבחור דף על ידי הזנת מספרו כמספר בעל שלוש ספרות תוך שימוש בלחצני הספרות במצב TOP.

FASTEXT

דפי הטלטקסט מקודדים לפי צבע לאורך חלקו התחתון של המסך ונבחרים על ידי לחיצה על לחצן הצבע המתאים.

■ בחירת דף

- 1 לחצו על הלחצן  לבחירה בדף האינדקס.
- 2 באפשרותכם לבחור בדפים המקודדים לפי צבעים לאורך חלקו התחתון של המסך בעזרת הלחצנים המתאימים.
- 3 בדומה לטלטקסט SIMPLE, באפשרותכם לבחור דף על ידי הזנת מספר הדף כמספר בעל שלוש ספרות באמצעות לחצני הספרות במצב FASTEXT.
- 4 באפשרותכם להשתמש בלחצנים $P \wedge / \vee$ (או $P + / -$) כדי לבחור בדף הקודם או הבא.

פונקציות מיוחדות בטלסקט



■ TIME (שעון)

בעת צפייה בתוכנית טלוויזיה, לחצו על לחצן זה כדי להציג את השעון בפינה הימנית העליונה של המסך. לחצו שנית על לחצן זה כדי להסיר את התצוגה. במצב טלסקט, לחצו על לחצן זה כדי לבחור במספר של דף משנה. מספר דף המשנה מוצג בחלקו התחתון של המסך. כדי להחזיק או לשנות את דף המשנה, לחצו על הלחצנים אדום/ירוק, P \wedge /V (או +/- P) או על לחצני הספרות. לחצו שוב ליציאה מפונקציה זו.



■ SIZE (גודל)

בחירה בטקסט בגובה כפול.
לחצו על לחצן זה כדי להגדיל את החצי העליון של הדף.
לחצו שנית על הלחצן כדי להגדיל את החצי התחתון של הדף.
לחצו שוב על לחצן זה כדי לחזור לתצוגה רגילה.



■ UPDATE (עדכון)

הצגת תמונת הטלוויזיה במסך בזמן המתנה לדף טלסקט חדש. התצוגה תופיע בפינה השמאלית העליונה של המסך. בזמן שהדף המעודכן זמין, התצוגה תתחלף למספר הדף. לחצו שוב על לחצן זה לצפייה בדף הטלסקט המעודכן.



■ REVEAL (חשיפה)

לחצו על לחצן זה כדי להציג מידע מוסתר, כגון פתרונות לחידות או פאזלים.
לחצו שנית על לחצן זה כדי להסיר את המידע מהתצוגה.



■ INDEX (אינדקס)

בחירת כל אחד מדפי האינדקס.



■ HOLD (החזקה)

עצירת החלפת הדף באופן אוטומטי המתרחשת כאשר דף הטלסקט מכיל שני דפי משנה, או יותר. בדרך כלל, סך דפי המשנה ומספר דף המשנה הנוכחי מוצגים על המסך מתחת לתצוגת השעון. בעת לחיצה על לחצן זה, סמל מצב העצירה מוצג בפינה השמאלית העליונה של המסך ומעבר הדפים האוטומטי מושהה. כדי להמשיך, לחצו שנית על לחצן זה.

פתרון בעיות

הטלויזיה אינה פועלת בצורה תקינה	
<ul style="list-style-type: none"> ■ בדקו אם יש חפץ כלשהו בין הטלויזיה לשלט הרחוק, המהווה מכשול. ■ האם הסוללות מותקנות בקוטביות הנכונה? (+ מול +, - מול -) ■ התקינו סוללות חדשות. 	השלט הרחוק אינו עובד
<ul style="list-style-type: none"> ■ האם טיימר השינה מכוון? ■ בדקו את הגדרות צריכת החשמל. ייתכן שאספקת החשמל נותקה. ■ האם פונקציית הכיבוי האוטומטי פועלת בתחנה זו. 	הטלויזיה נכבית באופן פתאומי

פונקציית הווידיאו אינה פועלת	
<ul style="list-style-type: none"> ■ בדקו אם המכשיר מופעל. ■ נסו ערוץ אחר, ייתכן שהבעיה בשידור עצמו. ■ האם כבל החשמל מחובר לשקע? ■ בדקו את מיקום ו/או כיוון האנטנה. ■ בדקו את שקע החשמל בקיר. נסו לחבר מכשיר אחר לשקע אליו חיברתם את הטלויזיה. 	אין תמונה ואין קול
<ul style="list-style-type: none"> ■ זוהי תופעה נורמלית, התמונה מעומעמת במהלך תהליך ההפעלה של המכשיר. פנו למרכז השירות באם התמונה לא מופיעה לאחר חמש דקות. 	לאחר הפעלה, התמונה מופיעה באיטיות
<ul style="list-style-type: none"> ■ כווננו את הצבעים בתפריט האפשרויות. ■ השאירו מרווח נאות בין הטלויזיה למכשיר ווידאו. ■ נסו ערוץ אחר, ייתכן שהבעיה בשידור עצמו. ■ האם כבלי הווידיאו מותקנים כראוי? ■ הפעילו פונקציה כלשהי כדי לשחזר את בהירות התמונה. 	אין צבע או איכות צבע או תמונה לקויים
<ul style="list-style-type: none"> ■ בדקו האם קיימות הפרעות מקומיות כגון מכשירי חשמל או כלי עבודה חשמליים. 	פסים אופקיים/אנכיים או רעידות בתמונה
<ul style="list-style-type: none"> ■ בעיות בשידורי התחנה או הכבלים. נסו ערוץ אחר. ■ אות הערוץ הנו חלש. נסו לשנות את כיוון האנטנה לקליטת תחנות חלשות יותר. ■ בדקו הימצאות מקורות להפרעות אפשריות. 	קליטה לקויה בערוצים מסוימים
<ul style="list-style-type: none"> ■ בדקו את האנטנה (שנו את כיוון האנטנה) 	פסים או מריחות בתמונה

פונקציית השמע אינה פועלת	
<ul style="list-style-type: none"> ■ לחצו על הלחצן +/- (או עוצמת קול). ■ הקול מושחק? לחצו על הלחצן MUTE (השתקה) ■ נסו ערוץ אחר, ייתכן שהבעיה בשידור עצמו. ■ האם כבלי האודיו מותקנים כראוי? 	התמונה בסדר אך אין קול
<ul style="list-style-type: none"> ■ כווננו את האיזון בתפריט האפשרויות. 	אין שידור מאחד הרמקולים
<ul style="list-style-type: none"> ■ שינויים בלחות או בטמפרטורת הסביבה עלולים לגרום לרעשים חריגים בעת כיבוי או הפעלת המכשיר, ואינם מעידים על תקלה במכשיר. 	צליל חריג מתוך המכשיר

קיימת בעיה במצב PC (ישים רק למצב PC)	
<ul style="list-style-type: none"> ■ כווננו את הרזולוציה, את התדר האופקי או את התדר האנכי. ■ בדקו את מקור הכניסה. 	האות מחוץ לטווח
<ul style="list-style-type: none"> ■ הפעילו את הגדרת הכיוון האוטומטי או שנו את הגדרות השעון, הפזה או המיקום האופקי/אנכי. 	פסים או מריחות אנכיות ברקע, רעש אופקי ומיקום לא נכון
<ul style="list-style-type: none"> ■ בדקו את כבל האות. ■ התקינו מחדש את כרטיס הווידאו שבמחשב. 	צבע המסך אינו יציב או שהוא מוצג בצבע אחד

תחזוקה

ניתן למנוע תקלות מוקדמות. ניקוי קפדני וסדיר יכול להגדיל את אורך חיי הטלוויזיה שלכם. זהירות: הקפידו לכבות את המכשיר ולנתק אותו מהחשמל לפני כל פעולת ניקוי.

ניקוי המסך

1 דרך מצוינת למניעת הצטברות אבק על המסך הנה להרטיב מטלית רכה בתערובת של מים פושרים ומעט מרכך כביסה או סבון כלים. סחטו את המטלית עד שהיא תהיה כמעט יבשה ולאחר מכן השתמשו בה כדי לנגב את המסך.

2 ודאו שעודפי המים אינם נשארים על המסך, ולאחר מכן אפשרו למסך להתייבש באוויר לפני הפעלת המכשיר.

ניקוי גוף המכשיר

- כדי להסיר אבק או לכלוך, נגבו את הארונית בעזרת מטלית יבשה ורכה, ונטולת מוך.
- הקפידו לא להשתמש במטלית רטובה.

היעדרות ממושכת

⚠ זהירות!

◀ אם בכוונתכם להשאיר את הטלוויזיה כבויה למשך זמן ארוך (כגון במהלך חופשה), מומלץ לנתק את כבל החשמל כדי למנוע נזק שעלול להיגרם מברקים או מפרצי מתח.

מפרט המוצר

42PG2*** 42PG200R-ZA		42PG1*** 42PG100R-ZA		דגמים	
מ"מ 1040 x 731.3 x 308	מ"מ 1040 x 729 x 308	עם מעמד	מידות (רוחב x גובה x עומק)		
מ"מ 1040 x 677 x 86	מ"מ 1040 x 677 x 83.6	ללא מעמד			
ק"ג 27.3	ק"ג 26	עם מעמד	משקל		
ק"ג 24.4	ק"ג 24	ללא מעמד			
AC 100-240V – 50/60 Hz 3.1 A	AC 100-240V – 50/60 Hz 3.1 A	דרישות מתח			
310W	310W	צריכת מתח			

50PG2*** 50PG200R-ZA		50PG1*** 50PG100R-ZA		דגמים	
מ"מ 1224.7 x 489 x 364	מ"מ 1224.7 x 489 x 364	עם מעמד	מידות (רוחב x גובה x עומק)		
מ"מ 1224.7 x 790 x 86	מ"מ 1224.7 x 790 x 83.6	ללא מעמד			
ק"ג 41.8	ק"ג 41.5	עם מעמד	משקל		
ק"ג 37.8	ק"ג 38.1	ללא מעמד			
AC 100-240V – 50/60 Hz 4.2 A	AC 100-240V – 50/60 Hz 4.2 A	דרישות מתח			
410W	410W	צריכת מתח			
PAL/SECAM B/G/D/K, PAL I/II		מערכת טלוויזיה			
VHF: NZ1~E21, UHF: E21~E69, CATV: S1~S20, HYPER: S21~S47		כיסוי ערוצים			
Ω75		התנגדות אנטנה חיצונית			
0-40°C	פחות מ-80%	טמפרטורת הפעלה	תנאים סביבתיים		
		לחות בהפעלה			
-20~60°C	פחות מ-85%	טמפרטורת אחסון			
		לחות באחסון			

■ ייתכנו שינויים במפרטים שלעיל ללא התראה מראש, מטעמי שיפור איכות.

נספח

קוד IR

1. כיצד לחבר

- חברו את השלט החוטי לשקע השלט רחוק בטלוויזיה.

2. קודי IR של השלט רחוק

צורת גל אות היציאה

פעימה בודדת, מאופנת לאות 37.917KHz ב-455KHz

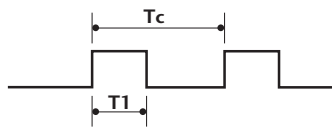

תדר הגל הנושא
 $FCAR = 1/TC = fOSC/12$
 יחס שירות = $1/3 = T1/TC$

תצורת המסגרת

מסגרת ראשונה

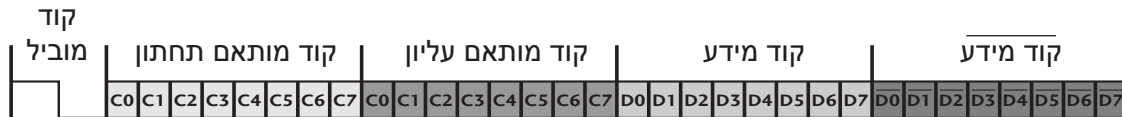

מסגרת חוזרת

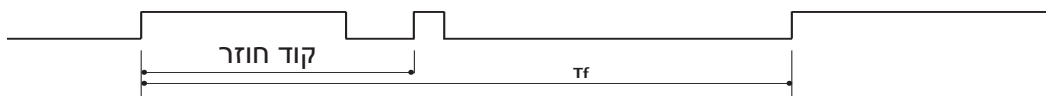

קוד מוביל

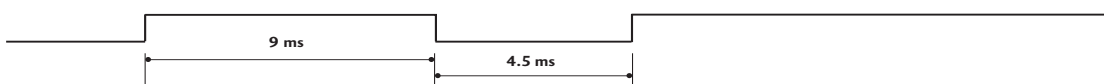

קוד חוזר

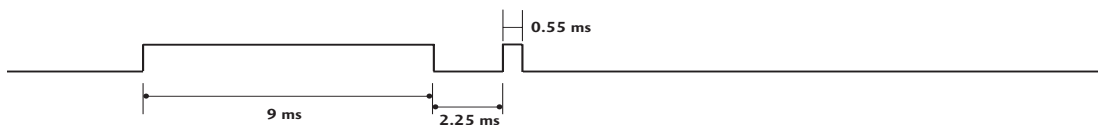

תיאור ה"ביט"

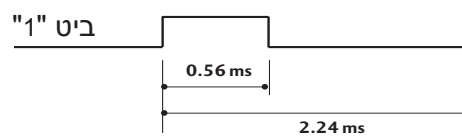
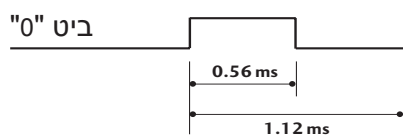

מרווח המסגרת: Tf

הגל משודר בכל זמן שלחצן כלשהו נשאר לחוץ.

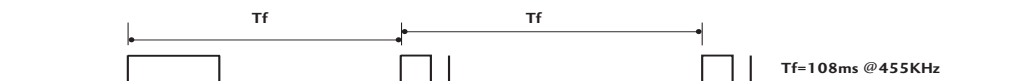

הערה	פונקציה	קוד (Hexa)	הערה	פונקציה	קוד (Hexa)
לחצן שלט רחוק	P V (P - א)	01	לחצן שלט רחוק	RATIO	79
לחצן שלט רחוק	AV MODE	30	לחצן שלט רחוק	INPUT	0B
לחצן שלט רחוק	MUTE	09	לחצן שלט רחוק (הפעלה/כיבוי)	POWER	08
לחצן שלט רחוק	LIST	53	לחצן שלט רחוק	MENU	43
לחצן שלט רחוק	לחצני ספרות 0 - 9	19 - 10	לחצן שלט רחוק	RETURN	5B
לחצן שלט רחוק	FAV	1E	לחצן שלט רחוק	< (או)	07
לחצן שלט רחוק	Q.VIEW	1A	לחצן שלט רחוק	> (או)	06
לחצן שלט רחוק	TEXT	20	לחצן שלט רחוק	^ (או)	40
לחצן שלט רחוק	SIMPLINK	7E	לחצן שלט רחוק	v (או)	41
לחצן שלט רחוק	■ STOP/TIME	B1	לחצן שלט רחוק	⊙ OK	44
לחצן שלט רחוק	▶ PLAY/SIZE	B0	לחצן שלט רחוק	לחצן אדום	72
לחצן שלט רחוק	⏸ PAUSE UPDATE	BA	לחצן שלט רחוק	לחצן ירוק	71
			לחצן שלט רחוק	לחצן צהוב	63
לחצן שלט רחוק	◀◀ REW/INDEX	8F	לחצן שלט רחוק	לחצן כחול	61
לחצן שלט רחוק	▶▶ FF/HOLD	8E	לחצן שלט רחוק	+ 	02
לחצן שלט רחוק	Q.MENU	45	לחצן שלט רחוק	- 	03
לחצן שלט רחוק	● REVEAL/(הקלטה)	BD	לחצן שלט רחוק	^ (או P +)	00
לחצן שלט רחוק	PICTURE	4D	לחצן שלט רחוק	SOUND	52

בקרה חיצונית דרך RS-232C

חברו את שקע כניסת ה-RS-232C להתקן הבקרה החיצוני (כגון מחשב אישי או מערכת בקרת A/V) על מנת לשלוט בפעולות הטלוויזיה דרך מקור חיצוני.
 חברו את המחבר הטורי (Serial) של התקן הבקרה לשקע RS-232C שבלוח האחורי של הטלוויזיה.
 כבלים לחיבור RS-232C אינם מסופקים עם הטלוויזיה.

התקנת RS-232C

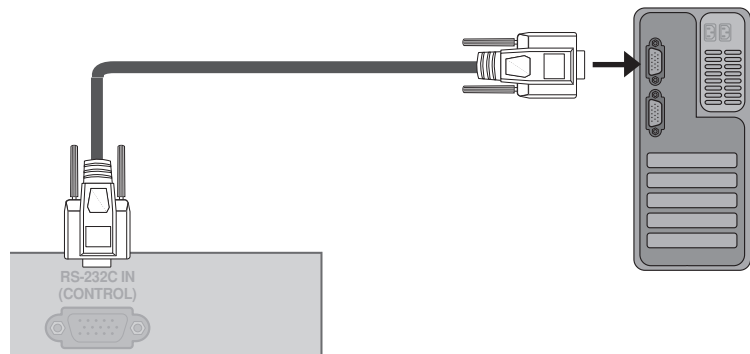

סוג המחבר: D-Sub, 9 פינים, זכר

שם הפין	מספר
לא מחובר	1
RXD (קליטת מידע)	2
TXD (שידור מידע)	3
DTR (DTE side ready)	4
GND	5
DSR (DCE side ready)	6
RTS (ready to send)	7
CTS (clear to send)	8
לא מחובר	9

תצורת 7 חוטים (כבל RS-232C סטנדרטי)

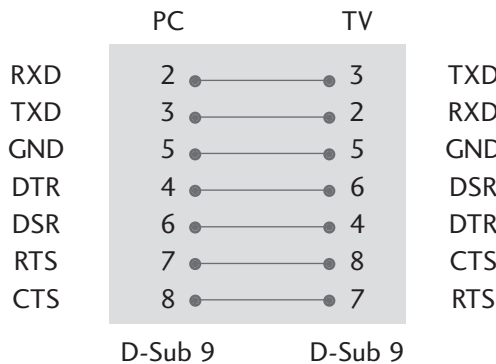

תצורת 3 חוטים (אינה סטנדרטית)

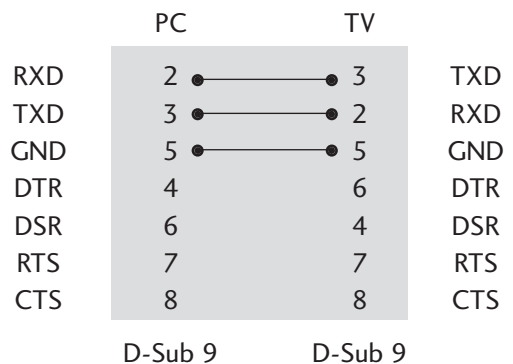

הגדרת זיהוי

- השתמשו בפונקציה זו לציון מספר זיהוי.
- עיינו בפרק "מיפוי נתונים אמיתיים".

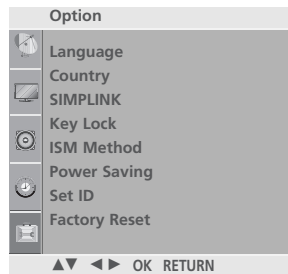

1

1 לחצו על הלחצן **MENU** (תפריט) ולאחר מכן על הלחצנים \wedge / \vee לבחירה בתפריט **OPTION** (אפשרויות).



2 3

2 לחצו על הלחצן \gt ולאחר מכן על הלחצנים \wedge / \vee לבחירה באפשרות **Set ID** (הגדרת מספר זיהוי).

3 לחצו על הלחצן \gt ולאחר מכן על הלחצנים \lt / \gt לכיוון הגדרת **Set ID** למספר הרצוי עבור הטלוויזיה.
■ טווח המספרים האפשרי לערך זה הוא 01 - 99.

4 לחצו על הלחצן **MENU** (תפריט) כדי לחזור לצפייה בטלוויזיה.
לחצו על הלחצן **RETURN** (חזרה) למעבר למסך התפריט הקודם.

מאפייני התקשורת

- קצב העברת הנתונים: 9600 bps (UART)
- אורך המידע: 8 ביטים
- שוויון: לא קיים
- ביט עצירה: 1 ביט
- קוד תקשורת: קוד ASCII
- השתמשו בכבל מוצלב (הפוך)

נספח

רשימת פקודות

מידע (הקסדצימלי)	פקודה 2	פקודה 1	מידע (הקסדצימלי)	פקודה 2	פקודה 1	מידע (הקסדצימלי)
00 - 03	u	k	14. גוון הצבעים	00 - 01	a k	01. Power
00 - 3C	v	k	15. כיוון הגוון האדום	*	c k	02. יחס גובה-רוחב
00 - 3C	w	k	16. כיוון הגוון הירוק	00 - 01	d k	03. כיבוי המסך
00 - 3C	\$	k	17. כיוון הגוון הכחול	00 - 01	e k	04. השתקת הקול
FF	z	k	18. מצב חריג	00 - 64	f k	05. שליטה בעוצמת הקול
*	p	j	19. שיטת ISM	00 - 64	g k	06. ניגודיות
00 - 04	q	j	20. חסכון בחשמל	00 - 64	h k	07. בהירות
01	u	j	21. הגדרה אוטומטית	00 - 64	i k	08. צבעים
*	v	j	22. אקולייזר	00 - 64	j k	09. גוון
*	a	m	25. בחירת תחנה	00 - 64	k k	10. חדות
00 - 01	b	m	26. דילוג על ערוצים	00 - 01	l k	11. בחירת תצוגת OSD
קוד לחצן	c	m	27. לחצן	00 - 01	m k	12. מצב נעילת השלט רחוק/נעילת לחצנים
*	b	x	28. בחירת כניסה (ראשית)	00 - 64	t k	13. איזון

נספח

הודעת אישור

[Command2][][Set ID][][OK][Data][x]

(פקודה 2) [] [זיהוי מכשיר] [] [אישור] [נתונים] [x] (הטלוויזיה משדרת הודעת אישור (ACK) המתבססת על הפורמט שלהלן בזמן קליטת נתונים רגילים. ברגע זה, אם הנתונים הם נתונים במצב קריאה, המכשיר מציין את נתוני המצב הנוכחי. אם הנתונים הם נתונים במצב כתיבה, המכשיר מחזיר את הנתונים של המחשב האישי.

הודעת שגיאה

[Command2][][Set ID][][NG][Data][x]

(פקודה 2) [] [זיהוי מכשיר] [] [NG] [נתונים] [x] (בעת קליטת נתונים חריגים מפונקציות לא-ישימות או מהודעות שגיאה, הטלוויזיה משדרת הודעת אישור (ACK) המתבססת על הפורמט שלהלן. [פקודה 2]: שימוש כפקודה. [זיהוי מכשיר]: שימוש בתווים קטנים. אם הזיהוי הנו 10, הטלוויזיה תשלח "0", "a". [נתונים]: שימוש בתווים קטנים. אם הנתונים הם 0xab, הטלוויזיה תשלח "a", "b". [NG]: שימוש בתווים גדולים.

שידור

[Command1][Command2][][Set ID][][Data][Cr]

(פקודה 1) [פקודה 2] [] [זיהוי מכשיר] [נתונים] [Cr] ([פקודה 1]: הפקודה הראשונה לשליטה בטלוויזיה (m, k, j או x). [פקודה 2]: הפקודה השנייה לשליטה בטלוויזיה. [זיהוי מכשיר]: באפשרותכם לכוון את הזיהוי כדי לבחור את מספר הזיהוי של המסך דרך תפריט ההגדרות. טווח הכוון הנו 01 - 99. כאשר מכוונים את זיהוי המכשיר ל-"0", מבוצעת בקרה על כל סט שמחובר לטלוויזיה. ערך הזיהוי מצוין בתפריט כערך עשרוני (01-99) וכערך הקסדצימלי (0x00-0x63) בפרוטוקול השידור/קליטה. [נתונים]: שידור מידע הפקודה. שידור הנתון "FF" משמש לקריאת סטטוס הפקודה. [Cr]: החזרת גררה (Carriage Return) קוד ASCII "0x0D" []: קוד ASCII "רווח" (0x20)

01 Power (פקודה: k a)

הדלקת/כיבוי הטלוויזיה

שידור [a] [k] [] [זיהוי מכשיר] [] [נתונים] [Cr]

נתון 00: כיבוי נתון 01: הדלקה

אישור [a] [] [זיהוי מכשיר] [] [אישור/NG] [נתונים] [x]

הצגת מצב הדלקה/כיבוי

שידור [a] [k] [] [זיהוי מכשיר] [] [FF] [Cr]

אישור [a] [] [זיהוי מכשיר] [] [אישור/NG] [נתונים] [x]

* אם קיימת השהיית זמן בין הפקודה להודעת האישור במהלך רצף ההדלקה, זה יתואר כ-"הערה: בדגם זה הטלוויזיה תשלח את האישור לאחר השלמת עיבוד תהליך ההדלקה. תתכן השהיית זמן בין הפקודה לאישור".

02 יחס גובה-רוחב (פקודה: k c) (גודל התמונה**הראשית)**

כיוון פורמט המסך (פורמט התמונה הראשית). באפשרותכם גם לכוון את יחס הגובה-רוחב דרך אפשרות Aspect Ratio שבתפריט PICTURE.

שידור [c] [k] [] [זיהוי מכשיר] [] [נתונים] [Cr]

נתון 01: מסך רגיל (4:3) נתון 06: פורמט מקורי

נתון 02: מסך רחב (16:9) נתון 07: 14:9

נתון 04: Zoom1 נתון 09: Just Scan

נתון 05: Zoom2

אישור [c] [] [זיהוי מכשיר] [] [אישור/NG] [נתונים] [x]

* בשימוש בכניסת RGB-PC, Component או HDMI, ניתן לבחור במסך ביחס גובה-רוחב של 16:9 או 4:3.

* Just Scan זמין במצבים הבאים:

Component (720p/1080i/1080p)

HDMI (720p/1080i/1080p)

03 כיבוי המסך (פקודה: k d)

הצגת או כיבוי המסך.

שידור [d] [k] [] [זיהוי מכשיר] [] [נתונים] [Cr]

נתון 00: ביטול מצב כיבוי המסך (התמונה מוצגת במסך)

נתון 01: מצב כיבוי מסך פעיל (התמונה אינה מוצגת במסך)

אישור [d] [] [זיהוי מכשיר] [] [אישור/NG] [נתונים] [x]

04 השתקת הקול (פקודה: k e)

השתקת או הפעלת קול הטלוויזיה.

באפשרותכם גם לבחור את מצב הקול על ידי הלחצן MUTE (השתקה) שבשלט רחוק.

שידור [e] [k] [] [זיהוי מכשיר] [] [נתונים] [Cr]

נתון 00: השתקת קול פעילה (הקול מושקט)

נתון 01: השתקת הקול כבויה (הקול מופעל)

אישור [e] [] [זיהוי מכשיר] [] [אישור/NG] [נתונים] [x]

05 שליטה בעוצמת הקול (פקודה: k f)

כיוון עוצמת קול הטלוויזיה.

באפשרותכם גם לכוון את עוצמת קול הטלוויזיה על ידי לחצני עוצמת הקול שבשלט רחוק.

שידור [f] [k] [] [זיהוי מכשיר] [] [נתונים] [Cr]

נתון מינימום: 00 - מקסימום: 64

עיינו בטבלה "מיפוי מידע אמיתי 1".

אישור [f] [] [זיהוי מכשיר] [] [אישור/NG] [נתונים] [x]

06 ניגודיות (פקודה: k g)

כיוון ניגודיות המסך.

באפשרותכם גם לכוון את ניגודיות המסך דרך התפריט PICTURE (תמונה).

שידור [g] [k] [] [זיהוי מכשיר] [] [נתונים] [Cr]

נתון מינימום: 00 - מקסימום: 64

עיינו בטבלה "מיפוי מידע אמיתי 1".

אישור [g] [] [זיהוי מכשיר] [] [אישור/NG] [נתונים] [x]

07 בהירות (פקודה: k h)

כיוון בהירות המסך.

באפשרותכם גם לכוון את בהירות המסך דרך התפריט PICTURE (תמונה).

שידור [h] [k] [] [זיהוי מכשיר] [] [נתונים] [Cr]

נתון מינימום: 00 - מקסימום: 64

עיינו בטבלה "מיפוי מידע אמיתי 1".

אישור [h] [] [זיהוי מכשיר] [] [אישור/NG] [נתונים] [x]

08 צבעים (פקודה: k i)

כיוון צבעי המסך.

באפשרותכם גם לכוון את צבעי המסך דרך התפריט PICTURE (תמונה).

שידור [i] [k] [] [זיהוי מכשיר] [] [נתונים] [Cr]

נתון מינימום: 00 - מקסימום: 64

עיינו בטבלה "מיפוי מידע אמיתי 1".

אישור [i] [] [זיהוי מכשיר] [] [אישור/NG] [נתונים] [x]

09 גוון (פקודה: k j)

כיוון גוון המסך.

באפשרותכם גם לכוון את גוון המסך דרך התפריט PICTURE (תמונה).

שידור [j] [k] [] [זיהוי מכשיר] [] [נתונים] [Cr]

נתון מינימום: 00 - מקסימום: 64

עיינו בטבלה "מיפוי מידע אמיתי 1".

אישור [j] [] [זיהוי מכשיר] [] [אישור/NG] [נתונים] [x]

נספח

10. חדות (פקודה: k a)

כיוון חדות המסך.
באפשרותכם גם לכיוון את חדות המסך דרך התפריט PICTURE (תמונה).

שידור [k] [a] [] [] [זיהוי מכשיר] [] [] [נתונים] [Cr]

נתון מינימום: 00 - מקסימום: 64
עיינו בטבלה "מיפוי מידע אמיתי 1".

אישור [x] [] [] [זיהוי מכשיר] [] [] [אישור/NG] [נתונים] [x]

11. בחירת ה-OSD (פקודה: a k)

בחירת מצב ה-OSD (תצוגה על גבי המסך) בזמן שהטלוויזיה נשלטת מרחוק.

שידור [a] [k] [] [] [זיהוי מכשיר] [] [] [נתונים] [Cr]

נתון 00: תצוגת ה-OSD כבויה
נתון 01: תצוגת ה-OSD פעילה

אישור [x] [] [] [זיהוי מכשיר] [] [] [אישור/NG] [נתונים] [x]

12. מצב נעילת השלט רחוק/נעילת לחצנים

(פקודה: k m)

נעילת הלחצנים שבלוח הקדמי של הטלוויזיה ובשלט רחוק.

שידור [m] [k] [] [] [זיהוי מכשיר] [] [] [נתונים] [Cr]

נתון 00: משוחרר
נתון 01: נעול

אישור [x] [] [] [זיהוי מכשיר] [] [] [אישור/NG] [נתונים] [x]

13. איזון (פקודה: k t)

כיוון איזון הקול.
באפשרותכם גם לכיוון את איזון הקול דרך התפריט AUDIO (אודיו).

שידור [t] [k] [] [] [זיהוי מכשיר] [] [] [נתונים] [Cr]

נתון מינימום: 00 - מקסימום: 64
עיינו בטבלה "מיפוי מידע אמיתי 1".

אישור [x] [] [] [זיהוי מכשיר] [] [] [אישור/NG] [נתונים] [x]

14. גוון הצבעים (פקודה: k u)

כיוון גוון הצבעים.
באפשרותכם גם לכוון את גוון הצבעים דרך התפריט PICTURE (תמונה).

שידור [u] [k] [] [] [זיהוי מכשיר] [] [] [נתונים] [Cr]

נתון 00: Medium (בינוני)
01: Cool (קר)
02: Warm (חם)
03: User (משתמש)

אישור [x] [] [] [זיהוי מכשיר] [] [] [אישור/NG] [נתונים] [x]

15. כיוון הגוון האדום: (פקודה k v)

כיוון הגוון האדום של צבעי התמונה.

שידור [v] [k] [] [] [זיהוי מכשיר] [] [] [נתונים] [Cr]

נתון מינימום: 00 - מקסימום: 3C
עיינו בטבלה "מיפוי מידע אמיתי 2".

אישור [x] [] [] [זיהוי מכשיר] [] [] [אישור/NG] [נתונים] [x]

16. כיוון הגוון הירוק: (פקודה k w)

כיוון הגוון הירוק של צבעי התמונה.

שידור [w] [k] [] [] [זיהוי מכשיר] [] [] [נתונים] [Cr]

נתון מינימום: 0 - מקסימום: 3C
עיינו בטבלה "מיפוי מידע אמיתי 2".

אישור [x] [] [] [זיהוי מכשיר] [] [] [אישור/NG] [נתונים] [x]

17. כיוון הגוון הכחול: (פקודה k \$)

כיוון הגוון הכחול של צבעי התמונה.

שידור [\$] [k] [] [] [זיהוי מכשיר] [] [] [נתונים] [Cr]

נתון מינימום: 0 - מקסימום: 3C
עיינו בטבלה "מיפוי מידע אמיתי 2".

אישור [x] [] [] [זיהוי מכשיר] [] [] [אישור/NG] [נתונים] [x]

18. מצב חריג (פקודה: k z)

זיהוי מצב חריג.

שידור [z] [k] [] [זיהוי מכשיר] [] [נתונים] [Cr]

נתון FF: קריאה

אישור [z] [] [זיהוי מכשיר] [] [אישור/NG] [נתונים] [x]

נתון 00: רגיל (הטלוויזיה דולקת וקולטת אות)
נתון 01: אין אות (המכשיר דלוק).

נתון 02: כיבוי הטלוויזיה באמצעות השלט רחוק.

נתון 03: כיבוי הטלוויזיה באמצעות פונקציית טיימר השינה.

נתון 04: כיבוי הטלוויזיה באמצעות פונקציית

ה-RS-232C.

נתון 05: לא קיים מתח 5V.

נתון 06: המכשיר אינו מחובר למתח AC.

נתון 07: כיבוי הטלוויזיה באמצעות פונקציית התראת המאורר.

נתון 08: כיבוי הטלוויזיה באמצעות פונקציית טיימר הכיבוי.

נתון 09: כיבוי הטלוויזיה באמצעות פונקציית הכיבוי האוטומטי.

נתון a: כיבוי הטלוויזיה באמצעות זיהוי לוח AV.
* פונקציה זו הנה ל-"קריאה" בלבד.

19. שיטת ISM (פקודה: p j)

למניעת צריבה של תמונה קבועה במסך.

שידור [p] [j] [] [זיהוי מכשיר] [] [נתונים] [Cr]

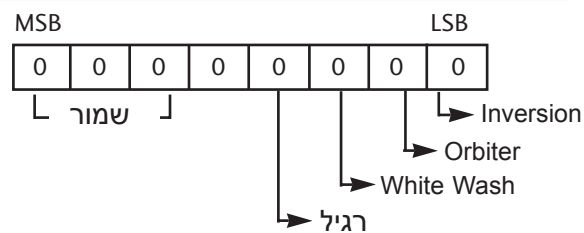

פונקציה	7	6	5	4	3	2	1	0
Inversion					0	0	0	1
Orbiter					0	0	1	0
White Wash					0	1	0	0
רגיל					1	0	0	0
שמור	x	x	x	x				

* יותר משני סוגים של פונקציות אינם ניתנים לכיוון בו-זמנית.

אישור [p] [] [זיהוי מכשיר] [] [אישור/NG] [נתונים] [x]

20. צריכת חשמל נמוכה (חסכון בחשמל) (פקודה: q j)

להקטנת צריכת החשמל של הטלוויזיה.

שידור [q] [j] [] [זיהוי מכשיר] [] [נתונים] [Cr]

נתון מינימום: 00 - מכסימום: 04

(*משודר בקוד הקסדצימלי)

אם הטלוויזיה תומכת אך ורק בהפעלה/כיבוי עבור

חסכון בחשמל, היא אמורה לשמור על הגרסה

הקודמת (V1.8)

00: חסכון בחשמל כבוי 01: חסכון בחשמל פועל

אישור [q] [] [זיהוי מכשיר] [] [אישור/NG] [נתונים] [x]

21. כיוון אוטומטי (פקודה: u j)

כיוון מיקום התמונה ומזעור הרעידות בתמונה באופן אוטומטי.

פונקציה זו פועלת במצב RGB(PC) בלבד.

שידור [u] [j] [] [זיהוי מכשיר] [] [נתונים] [Cr]

נתון 01: לכיוון

אישור [u] [] [זיהוי מכשיר] [] [אישור/NG] [נתונים] [x]

22. אקולייזר (פקודה: v j)

לכיוון האקולייזר.

שידור [v] [j] [] [זיהוי מכשיר] [] [נתונים] [Cr]

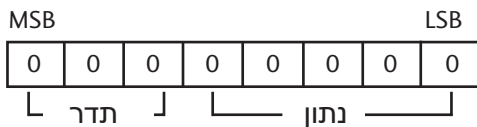

שלב	7	6	5	שלב	4	3	2	1	0
0 (דצימלי)	0	0	0	1	0	0	0	0	0
1 (דצימלי)	0	0	1	2	0	0	0	0	1
2 (דצימלי)	0	1	0	3	0	0	0	1	0
...	0	1	1	4					
	1	0	0	5					
	1	0	1	6					
30 (דצימלי)	1	1	0	7	1	1	1	1	0
31 (דצימלי)	1	1	1	8	1	1	1	1	1

אישור [v] [] [זיהוי מכשיר] [] [אישור/NG] [נתונים] [x]

מיפוי מידע אמיתי 2

- 00: -30
- 01: -29
- 02: -28
- ...
- 1E: 0
- ...
- 28: +10
- ...
- 3A: +28
- 3B: +29
- 3C: +30
- ...
- 4E: N/A
- 4F: N/A
- 50: N/A

מיפוי מידע אמיתי 1

- 00 : Step 0
- ...
- A : Step 10
- ...
- F : Step 15
- 10 : Step 16
- ...
- 64 : Step 100
- ...
- 6E : Step 110
- ...
- 73 : Step 115
- 74 : Step 116
- ...
- C7 : Step 199
- ...
- FE : Step 254
- FF : Step 255

26. בחירת כניסה (פקודה: x b)
(מקור כניסה לתמונה הראשית)
בחירת מקור הכניסה לטלוויזיה

שידור [b] [x] [] [זיהוי מכשיר] [] [נתונים] [Cr]
נתון: מבנה

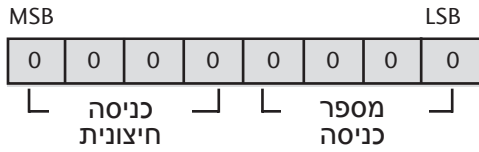

כניסה חיצונית				מידע
0	0	0	1	אנלוגי
0	0	1	0	AV
0	1	0	0	Component
0	1	1	0	RGB-PC
1	0	0	1	HDMI

מספר אות קלט				מידע
0	0	0	0	כניסה 1
0	0	0	1	כניסה 2
0	0	1	0	כניסה 3
0	0	1	1	כניסה 4

שידור [b] [] [זיהוי מכשיר] [] [אישור/NG] [נתונים] [x]

23. פקודת כיוון/כיוון תחנות (פקודה: m a)
כיוון ערוץ למספר הפיזי הבא.

שידור [a] [m] [] [זיהוי מכשיר] [] [נתון0] [] [נתון1] [x]
[נתון2] [Cr]

נתון 0: מינימום 00 – מקסימום 63
(*משודר בקוד הקסדצימלי)
נתון 1: לא משנה
נתון 2: 0: ראשי
1: משני

אישור [a] [] [זיהוי מכשיר] [] [אישור] [נתון0] [נתון1] [x]
[a] [] [זיהוי מכשיר] [] [אישור] [נתון0] [x]

24. דילוג על ערוצים (פקודה: m b)

כיוון סטטוס דילוג לתחנה הנוכחית.

שידור [b] [m] [] [זיהוי מכשיר] [] [נתונים] [Cr]

נתון 00: דילוג נתון 01: הוספה

אישור [b] [] [זיהוי מכשיר] [] [אישור/NG] [נתונים] [x]

25. לחצן (פקודה: m c)

שליחת קוד IR של לחצן השלט רחוק

שידור [c] [m] [] [זיהוי מכשיר] [] [נתונים] [Cr]

נתון: קוד לחצן

אישור [c] [] [זיהוי מכשיר] [] [אישור/NG] [נתונים] [x]

LG Electronics Inc.