

# **PORTABEL DVD-SPELARE**



## **BRUKSANVISNING** **Modell: DP271/DP271B**



Innan du ansluter, startar eller gör några  
inställningar av produkten läs igenom hela den här  
bruksanvisningen noggrant.

## Säkerhetsföreskrifter



**VARNING**  
RISK FÖR ELEKTRISKA  
STÖTAR ÖPPNA INTE



**VARNING:** FÖR ATT MINSKA RISKEN FÖR ELEKTRISKA STÖTAR TAG INTE BORT NÅGRA PANELER (INTE HELLER BAKSIDAN) INNEHÅLLER INGA SERVICEBARA DELAR, LÅT KVALIFICERAD SERVICEPERSONAL UTFÖRA ALL SERVICE.



Denna åskblixtnyckel med ett pilhuvud i en liksidig triangel avser att varna användaren för att det finns oisolerad farlig spänning inuti produktens hölje som kan vara tillräckligt stor för att utgöra en risk för elektriska stötar.



Utropstecknet inom en liksidig triangel avser att uppmärksamma användaren på att det finns viktiga drifts- och underhållsanvisningar (service) i den litteratur som medföljer produkten.

**VARNING:** FÖR ATT MINSKA RISKEN FÖR BRAND ELLER ELEKTRISKA STÖTAR, UTSÄTT INTE DENNA APPARAT FÖR REGN ELLER FUKT.

**VARNING:** Installera inte denna utrustningen i ett begränsat utrymme, t ex en bokhylla eller liknande.

**VARNING:** Blockera inte några ventilationshål. Installera enligt tillverkarens anvisningar.

Hål och öppningar i höljet är avsedda för ventilation, för att säkerställa tillförlitlig användning av produkten och för att skydda den från överhettning. Öppningarna får aldrig blockeras genom att man placerar produkten på en säng, soffa, matta eller liknande yta. Produkten får aldrig byggas in, t ex i en bokhylla eller rack om inte riktig ventilation tillhandahålls och tillverkarens anvisningar följs.

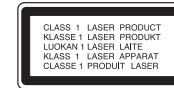

### VARNING:

Denna DVD-spelare använder ett lasersystem.

För att garantera säker användning av denna produkt, läs denna bruksanvisning noggrant och behåll den för framtida bruk.

Kontakta en auktoriserad serviceverkstad om apparaten skulle behöva underhåll. Användning av kontroller, justeringar eller andra förfaranden än de som specificeras här kan resultera i exponering för farlig strålning. För att undvika direkt exponering för laserstrålen, försök aldrig öppna ytterhöljet. Synlig laserstrålning när apparaten öppnas. TITTA INTE IN I STRÅLEN.

**VIKTIGT:** Apparaten får inte utsättas för vatten (droppar eller stänk) och inga vätskefyllda föremål, som till exempel vaser, får placeras på apparaten.

### Om Copyrights:

Det är enligt lag förbjudet att kopiera, sända, visa, kablesända, spela för publik och hyra ut upphovsrättskyddat material utan tillstånd.

Den här produkten har en kopieringsskyddsfunktion som har utvecklats av Macrovision. Kopieringsskydd har spelats in på vissa skivor. Om du spelar av och sedan spelar upp en sådan skiva kommer ett brus att höras. Den här produkten använder teknologi för kopieringsskydd som skyddas av vissa patent i USA och andra upphovsrättigheter som innehas av Macrovision Corporation och andra ägare. Denna teknologi används med tillstånd av Macrovision Corporation, och är endast avsedd för användning av enskilda personer och annan begränsad visning om inte annat anges av Macrovision Corporation. Det är förbjudet att försöka kopiera produkten eller montera isär den i syfte att studera hur den är uppbyggd.

## Säkerhetsföreskrifter

### VIKTIGT angående elkabeln

#### De flesta apparater behöver anslutas till en dedikerad krets.

Detta innebär att en enda krets strömmatar en apparat och har inte några andra uttag eller förgreningskretsar.

Läs specifikationssidan i den här bruksanvisningen för säkerhets skull.

Överbelasta inte vägguttag. Överbelastade vägguttag, lösa eller skadade vägguttag, förlängningsladdar, nötta elkablar eller skadad eller sprucken ledningsisolering är farliga. Alla dessa problem kan leda till elektriska stötar och eldsvåda. Undersök regelbundet produktens kabel. Om det finns några tecken på skada eller försämring kopplar du ur den, slutar använda apparaten och låter en behörig servicetekniker byta ut kabeln mot en exakt likadan.

Skydda elkabeln från fysisk eller mekaniska skada som vridning, böjning och klämning (till exempel i en dörr eller för att någon går på den). Var särskilt aktsam om kontakter, vägguttag och den punkt där sladden kommer ut ur apparaten.

För att koppla bort enheten från nätström, dra ut nätsladdskontakten. Se till att kontakten är lättåtkomlig på den plats där du installerar produkten.



Den här produkten har tillverkats enligt bestämmelserna i EU-direktiv 89/336/EEC, 93/68/EEC och 2006/95/EC.



#### Kassering av din gamla apparat

1. När den här symbolen med en överkryssad soptunna på hjul sitter på en produkt innebär det att den regleras av EU-direktiv 2002/96/EC.
2. Alla elektriska och elektroniska produkter bör kasseras via andra vägar än de som finns för hushållsavfall, helst via för ändamålet avsedda uppsamlingsanläggningar som myndigheterna utser.
3. Om du kasserar din gamla apparat på rätt sätt så bidrar du till att förhindra negativa konsekvenser för miljön och människors hälsa.
4. Mer detaljerad information om kassering av din gamla apparat kan fås av kommunen, renhållningsverket eller den butik där du köpte produkten.

## Innehåll

### Introduktion

Säkerhetsföreskrifter	2-3
Innehåll	4
Före användning	5-7
Om visning av symbolen ☹	5
Symboler som används i den här bruksanvisningen	5
Om skivorna	5
Underhåll och service	6
Typer av spelbara skivor	7
Regionskod	7
Beskrivning av kontroller och anslutningar	8-11
Huvudenhet	8-9
Fjärrkontroll	10-11
Strömanslutningar	12-15
Anslut nätadaptern	12
Anslut biladaptern	13
Batteri	14-15
Rotera LCD-skärmen	16
Uppspelning av en skiva	17

### Avancerat handhavande

Visa skivinformation på skärmen	18
De första inställningarna	18-23
Vanliga funktioner	18
Språk	19
Display	19
Audio	20
Lås (Föräldrafunktion)	21-22
Andra	23
Allmänna egenskaper	24-26
Ytterligare funktioner	27

Spela en ljud-CD-skivor eller MP3/WMA-filer	28
Spela program	29
Upprepa programmerade spår	29
Ta bort ett spår från listan "Program"	29
Ta bort hela programlistan	29
Visa JPEG-filer	30-31
Bildspel	30
Stillbild	30
Gå till en annan fil	31
Zoom	31
Rotera bilden	31
Lyssna på MP3/WMA-musik när en bild visas	31
Den här spelarens kompatibilitet med Jpeg-skivor har följande begränsningar	31
Spela en skiva med DVD VR-format	32
Spela upp en DivX-filmskiva	33-34
DVD-spelarens kompatibilitet med DivX-skivor är begränsad enligt följande	34
Spela en USB-flashenhet	35

### Anslutningar

Iordningställa spelaren	36-38
AV-utgångar	36
AV-ingångar	37
Ljudanslutning till extrautrustning	38

### Referenser

Felsökning	39
Språkkoder	40
Landskoder	41
Specifikationer	42

## Före användning

Läs igenom den här bruksanvisningen noga och behåll den för framtida användning.

Den här bruksanvisningen ger information om drift och underhåll av din DVD-spelare. Om du behöver lämna in apparaten på service, kontakta en auktoriserad reparatör.

### Om visning av symbolen

"  " kan visas på din TV-skärm under användning och anger att den funktion som beskrivs i den här bruksanvisningen inte är tillgänglig för just den DVD-skivan.

### Symboler som används i den här bruksanvisningen







#### **OBSERVERA!**

Avser att uppmärksamma dig på särskild information eller driftegenskaper.

#### **TIPS!**

Anger att det är ett tips eller annan information för att göra uppgiften lättare.

Ett avsnitt med någon av följande symboler i titeln avser endast skivor som representeras av symbolen.

- |                                                                                                |                            |                                                                                                 |            |
|------------------------------------------------------------------------------------------------|----------------------------|-------------------------------------------------------------------------------------------------|------------|
|  <b>ALL</b> | Alla skivor i listan nedan |  <b>MP3</b>  | MP3-filer  |
|  <b>DVD</b> | DVD och stängd DVD±R/RW    |  <b>DivX</b> | DivX-filer |
|  <b>ACD</b> | Audio-CD                   |                                                                                                 |            |
|  <b>WMA</b> | WMA-filer                  |                                                                                                 |            |

## Om skivorna

### Skötsel av skivorna

Rör inte skivans uppspelningssida. Håll skivan i dess kanter så att den inte får några fingeravtryck. Fäst aldrig papper eller tejp på skivan.

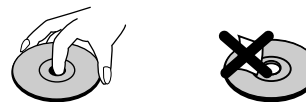

### Förvaring av skivor

När du har spelat en skiva, placera den i sitt fodral. Lämna inte skivorna i direkt solljus eller på varma platser och lämna dem aldrig i en parkerad bil som står i solen.

### Rengöring av skivor

Fingeravtryck och damm på skivorna kan göra att bild- och ljudkvaliteten försämras. Innan du börjar spela skivan rengör den med en ren duk. Torka av skivan från mitten och utåt.

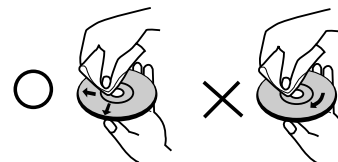

Använd inte starka lösningsmedel som till exempel alkohol, bensen, thinner, rengöringsmedel som säljs i butikerna eller antisstatiska sprayer som är avsedda för äldre vinylskivor.

## Före användning (fortsättning)

### Underhåll och service

Läs igenom informationen i det här kapitlet innan du kontaktar en reparatör eller servicepersonal.

### Hantera apparaten

#### Vid frakt av apparaten

Spara originalkartongen och förpackningsmaterialet. Om du behöver frakta apparaten är det bäst om du packar den som den var när du mottog den för största säkerhet.

#### Rengöring av yttre ytor

- Använd inte flyktiga vätskor, som t ex insektsspray i närheten av apparaten.
- Låt inte gummi- eller plastprodukter vara i kontakt med apparaten under en längre tid eftersom de kan lämna märken på ytan.

#### Rengöring av apparaten

För att rengöra apparaten använder du en mjuk torr duk. Om ytorna är väldigt smutsiga kan du använda en lätt fuktad duk med ett mildt rengöringsmedel.

Använd inte starka lösningsmedel så som alkohol, bensen, eller thinner eftersom dessa kan skada ytan eller apparaten.

### Underhåll av apparaten



DVD-spelaren är en högteknologisk precisionsapparat. Om den optiska linsen och skivenheten blir smutsiga eller slits kan det hända att bildkvaliteten blir sämre.

Beroende på i vilken miljö apparaten används rekommenderas regelbunden inspektion och underhåll efter 1000 drifttimmar.

För mer information kontakta närmaste återförsäljare.

## Före användning (fortsättning)

### Typer av spelbara skivor

	DVD (skivor på 8 cm / 12 cm)
	Audio-CD (skivor på 8 cm / 12 cm)

Dessutom spelar den här enheten DVD±R/RW- och CD-R/RWskivor, USB-enheter som innehåller ljudtitlar, DivX-, MP3-, WMA- och/eller JPEG-filer.

**RW** COMPATIBLE Denna symbol indikerar att produkten kan spela upp DVD-RW skivor inspelade i Video Recording-format.

#### ***OBSERVERA!***

- Beroende på inspelningsutrustningens skick eller själva CD-R/RW-skivan (eller DVD±R/RW), kan vissa CD-R/RW-skivor (eller DVD±R/RW) inte spelas på enheten.
- Fäst inget märke eller etikett på någon sida av skivan (varken på ovansidan eller på uppspelningssidan).
- Använd inte CD-skivor med ojämn form (t ex hjärtformade eller åttakantiga) eftersom detta kan leda till att fel uppstår.

**Kunder bör uppmärksamma att det krävs tillstånd för att ladda ned MP3/WMA-filer och musik från Internet. Vårt företag har inte rättighet att ge sådana tillstånd. Tillstånd ska alltid begäras från innehavaren av upphovsrätten.**

### Regionskod

Den här enheten har en regionskod tryckt på baksidan av enheten. Den här enheten kan endast spela DVD-skivor med samma märkning som på baksidan av enheten eller med märkningen "ALL".

#### Om regionskoder

- På de flesta DVD-skivor finns en glob med en eller flera siffror som syns tydligt på omslaget. De här siffrorna ska stämma överens med din DVD-spelares regionskod för att du ska kunna spela den skivan.
- Om du försöker spela upp en DVD-skiva med en annan regionskod än din DVD-spelares regionskod visas meddelandet "Check Regional Code" på TV-skärmen.

**Tillverkad på licens från Dolby Laboratories. "Dolby", "Pro Logic", och den dubbla D-symbolen är varumärken tillhörande Dolby Laboratories.**

**DTS och DTS Digital Out är varumärken tillhörande Digital Theater Systems, Inc.**

## Beskrivning av kontroller och anslutningar

### Huvudenhet

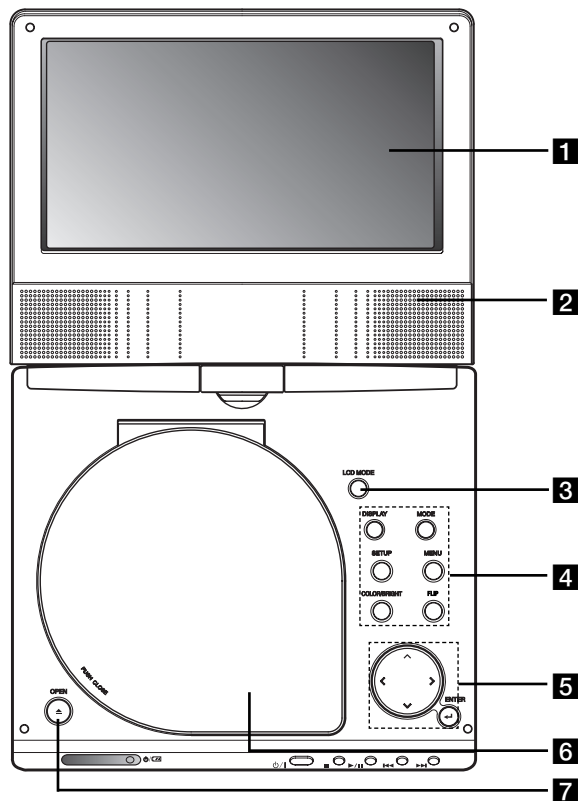

#### **1** LCD-skärm

#### **2** Högtalare

#### **3** LCD MODE: NORMAL → 4:3-läge → OFF (AV)

#### **4** Funktionsknappar

- **DISPLAY:** Används för att ändra inställningar på displayen.
- **MODE:** Väljer ett av lägena DISC, AV IN eller USB.
- **SETUP:** Visar eller döljer setup-menyn.
- **MENU:** Ger tillgång till en DVD-skivas meny.
- **COLOR/BRIGHT:** Väljer justeringsläge för LCD-skärmen  
Brightness (ljusstyrka) → Color (färg) → OFF (av)
- **FLIP:** Roterar skärmen.

#### **5** Menyknappar

- **◀ ▶ ▲ ▼ (vänster/höger/upp/ned)**  
Väljer ett objekt i menyn.
- **◀ ▶:** Justerar färg och ljusstyrka (COLOR/BRIGHT).
- **ENTER:** Bekräftar menyvalet.

#### **6** Skivlock

#### **7** OPEN-knapp : Tryck på den knappen för att öppna skivfacket.



## Beskrivning av kontroller och anslutningar (fortsättning)

### Huvudenhet

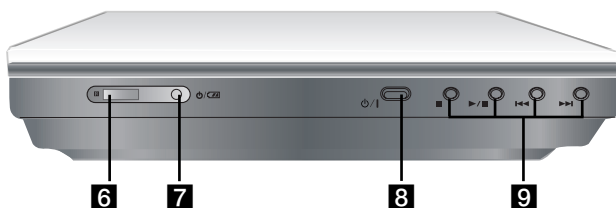
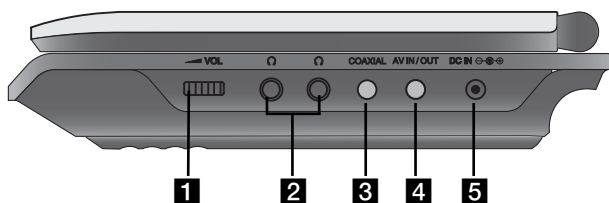

- 1** Volymkontroll
- 2** Hörlurskontakt
- 3** COAXIAL-uttag
- 4** AV IN/OUT-uttag

#### **OBSERVERA!**

Om VIDEO IN-signalen inte är ansluten i AV IN-läge stängs enheten automatiskt av efter 10 minuter för att förhindra att batteriet laddas ur.





- 5** DC IN  Anslut nätadaptorn eller biladaptorn.

- 6** Fjärrsensor  
Tar emot styrsignaler från fjärrkontrollen.

- 7** Indikator för laddning av batteri

- 8**  / I (POWER): Slår på och stänger av spelaren.

- 9** Uppspelningsknappar

-  ( STOP ): Stoppas uppspelning.
-  /  ( PLAY/PAUSE ):  
Startar uppspelning/ pausar uppspelning tillfälligt.
-  (SKIP/SEARCH bakåt)  
Sökning bakåt\*/ gå till början av aktuellt kapitel eller spår eller gå till föregående kapitel eller spår.
-  (SKIP/SEARCH framåt)  
Sökning framåt\*/ gå till nästa kapitel eller spår.

\* Tryck och håll knappen nere i cirka två sekunder.

- 10** USB: Anslut en USB-flashenhet.

## Beskrivning av kontroller och anslutningar (fortsättning)

### Fjärrkontroll

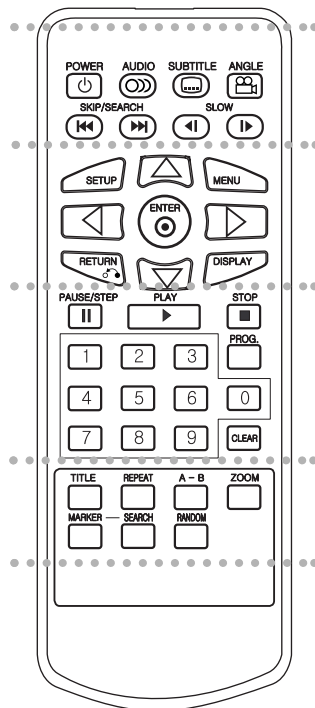

• • • • • **1** • • • • •

**POWER:** Slår PÅ eller stänger AV spelaren.

**AUDIO:** Väljer språk för ljudet.

**SUBTITLE:** Väljer ett språk för textremsor.

**ANGLE:**

Väljer en kameravinkel på DVD-skivan om sådan finns tillgänglig.

**SKIP/SEARCH bakåt ( I◀◀ ):**

Sökning bakåt\*/ gå till början av aktuellt kapitel eller spår eller gå till föregående kapitel eller spår.

**SKIP/SEARCH framåt ( ▶▶ I ):**

Sök framåt\*/ gå till nästa kapitel eller spår.

\* Tryck och håll knappen nere i cirka två sekunder.

**SLOW ( ◀I / I▶ ):**

Långsam avspeling bakåt/framåt.

• • • • • **2** • • • • •

**SETUP:** Tar fram eller stänger setup-menyn.

**MENU:** Ger tillgång till en DVD-skivas meny.

**RETURN ( ⏪ ):** Stänger menyn.

**DISPLAY:** Används för att ändra inställningar på displayen.

**◀▶ ▲▼ (vänster/höger/upp/ned):**  
Väljer ett objekt i meny.

**ENTER:** Bekräftar menyvalet.

• • • • • **3** • • • • •

**PAUSE/STEP ( II ):**

Pausar tillfälligt uppspelning/tryck upprepade gånger på den här knappen för att spela upp filmen bild för bild.

**PLAY ( ▶ ):** Startar uppspelning.

**STOP ( ■ ):** Stoppas uppspelning.

**Sifferknapparna 0-9**

Väljer numererade objekt i en meny.

**PROG.:** Placerar ett spår på programlistan.

**CLEAR:**

Tar bort ett spårnummer på programlistan eller ett märke på MARKER SEARCH-menyn.

• • • • • **4** • • • • •

**TITLE:** Visar titelmeny, om den är tillgänglig.

**REPEAT:** Upprepar kapitel, spår, titel, alla.

**A-B:** Upprepar sekvens.

**ZOOM:** Förstorar bilden.

**MARKER:** Markerar en punkt under uppspelning.

**SEARCH:** Visar MARKER SEARCH-menyn.

**RANDOM:** Spelar upp spår i slumpmässig ordning.

## Beskrivning av kontroller och anslutningar (fortsättning)

### Sätt i batteriet (litiumbatteri)

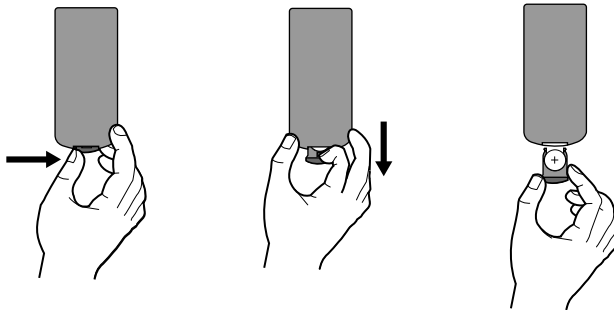

#### **OBSERVERA!**

- Utsätt inte fjärrkontrollens sensor för en stark ljuskälla.
- Placera inget som hindrar mellan fjärrkontrollens sensor på DVD-spelaren och fjärrkontrollen.

#### ■ **Byta knappbatteriet**

Normalt varar batteriet i ungefär ett år.

Byt batteriet om fjärrkontrollen inte fungerar när den används inom dess räckvidd.

### Knappbatteri (litiumbatteri)

1. Kläm ihop batterihållaren och dra i fliken för att ta ur batterihållaren.
2. Sätt i batteriet och se till att + på batteriet överensstämmer med märkningen + i batterihållaren.
3. Sätt tillbaka batterihållaren med batteriet i fjärrkontrollen och se till att den är helt insatt.

#### **OBSERVERA!**

- Ersätt fjärrkontrollens batteri med ett 3 V litium knappcells batteri t ex CR. 2025 eller liknande.
- Bortskaffa batteriet i överensstämmelse med lokala lagar. Försök inte bränna batteriet.

**Varning :** Batteriet som används i denna apparat kan orsaka brand eller kemisk brännskada om det hanteras på fel sätt. Ladda inte upp, nedmontera inte, förbränn inte och värm inte till över 100°C. Ersätt batteriet endast med Matsushita Elec. Ind. Co., Ltd. (Panasonic), reservdelsnr CR. 2025. Om du använder ett annat batteri kan leda till risk för brand eller explosion. Kassera använda batterier. Håll batterierna borta från barn. Plocka inte isär och försök inte bränna.

## Strömanslutningar

### Anslut nätadaptern

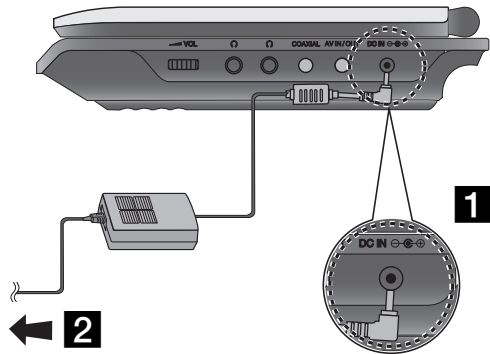

**1** Anslut nätadaptern till DC IN-uttaget  $\ominus \oplus$  på enheten.

**2** Anslut nätadaptern till vägguttaget.

### Varaktiga försiktighet

- Anslut inte strömkontakten till annat vägguttag än de som visas på etiketten, eftersom det finns risk för brand eller elektrisk stöt.
- Anslut eller koppla inte bort strömkontakten med våta händer. Detta kan orsaka elektriska stötar.
- Använd inte en annan nätadapter än den som specificerats. Detta kan medföra brand eller skada på spelaren.

### Nätadapter

- Denna nätadapter fungerar med 100-240V~ 50/60Hz 1,5A.
- Kontakta en leverantör av elektriska delar om du behöver hjälp att välja en lämplig nätkontaktadapter eller nätsladd.
- Tillverkad av WANLIDA Digital Technology Co., Ltd.

## Strömanslutningar (fortsättning)

### Anslut biladaptern

Denna DVD-spelare och dess biladapter är utformade för användning i fordon som är utrustade med 8,5-16 volt, negativt jordade elektriska system. (Detta är standard i de flesta fordon.). Om ditt fordon är utrustat med en annan typ av elektriskt system, kan du inte använda likströmsystemet.

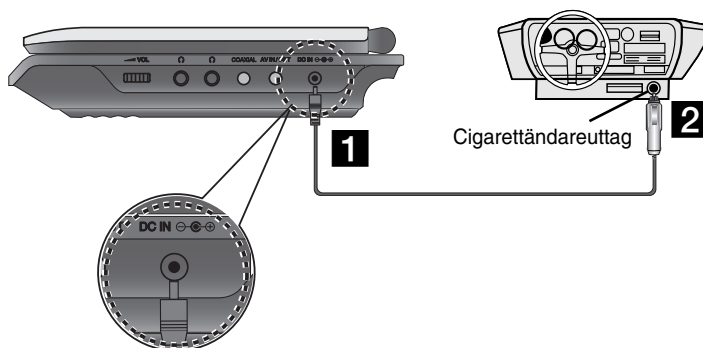

**1** Anslut biladaptern till DC IN-uttaget  $\ominus \oplus$  på enheten.

**2** Anslut biladaptern till bilens uttag för cigarettändare.

### lakta försiktighet

- För att minska risken för elektriska stötar eller skador på din DVD-spelare eller på fordonet, ta alltid bort biladaptern från cigarettändareuttaget innan du tar ur kontakten på din DVD-spelare.
- A 3 amp. 250V säkring är installerad i biladaptern.
- När du startar motorn, tar du bort biladaptern från cigarettändareuttaget.
- Använd inte din DVD-spelare när bilbatteriet är urladdat. Strömtoppar från bilgeneratorn kan skada säkringen och den kan eventuellt utlösas.
- Om fordonets matningsspänning faller under ungefär 10 volt, kan DVD-spelaren inte fungera ordentligt.
- Lämna inte din DVD-spelare på en plats, där temperaturen överstiger 70°C, eftersom pick-up-enheten kan skadas.

Exemplen omfattar:

- Inne i en bil med stängda fönster och i direkt solljus.
- Nära en värmekälla.

### Biladapter

- Denna biladapter fungerar med med DC (likström) 8,5-16 V.
- Kontakta en leverantör av elektriska delar om du behöver hjälp när du väljer en lämplig biladapter.
- Tillverkad av WANLIDA Digital Technology Co., Ltd.

## Strömanslutningar (fortsättning)

### Batteri

Ladda batteriet innan du använder det första gången.

#### ■ Fästa batteriet

- 1** Passa in batteriets hakar i hålen på spelarens baksida.
- 2** Tryck och skjut batteriet tills hakarna klickar på plats.

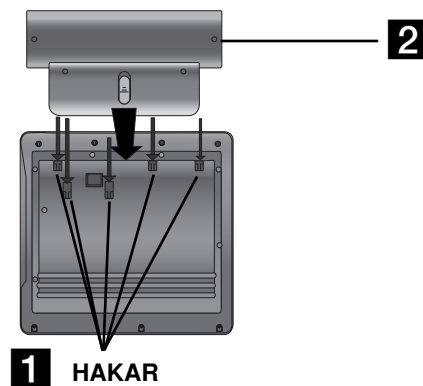

#### **OBSERVERA!**

- Ta inte bort batteriet under uppspelning.
- Var försiktig så att du inte tappar batteriet.

#### ■ Ta bort batteriet

- 1** Tryck på tryckknappen.
- 2** Dra i batteriet tills du hör att hakarna klickar.

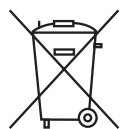
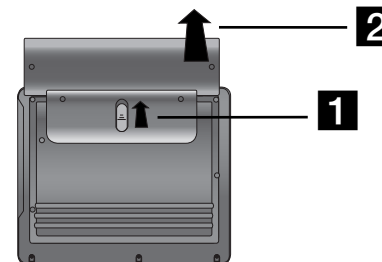

#### **VIKTIGT!**

Apparaten du har köpt innehåller ett laddningsbart batteri. Det här batteriet är återvinningsbart. När batteriet är slut, kan det i vissa stater och enligt lokala lagar vara olagligt att kasta det bland annat kommunalt avfall. Kontakta ditt lokala miljökontor för mer information angående återvinning och säker bortskaffning.

## Strömanslutningar (fortsättning)

### ■ Ladda batteriet

1. Fäst batteriet på spelaren.
2. Anslut nätadaptern till spelaren och anslut stickkontakten till ett vägguttag till AC uttag.

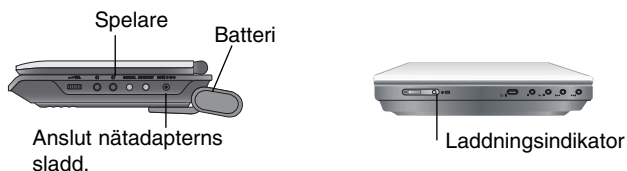

3. Under laddningen, lyser laddningsindikatorn i rött. När laddningen är klar, ändras färgen till grön.

### IAKTTA FÖRSIKTIGHET

lakttta försiktighet för att undvika vätskeläckage, överhettning osv.

- Använd inte delar som inte är auktoriserade.
- Använd den auktoriserade nätadaptern när du laddar batteriet.
- Utsätt inte enheten för höga temperaturer över 60°C (140°F).
- Försök inte demontera eller modifiera enheten.
- Kraftiga stötar kan resultera i att apparaten inte fungerar.
- Bränn inte upp enheten.
- Ta inte isär enheten och bortskafta den på rätt sätt.
- Kortslut inte enheten.

### **OBSERVERA**

Batteriet laddas endast när enheten är avstängd.

Batteriet laddas inte upp om det på naturligt sätt eller avsiktligt har laddats ur, eftersom enheten inte kan känna av batteriets spänning även om du sätter i det. Om denna situation uppstår slår du på enheten och stänger sedan av den. Därefter forstär batteriladdningen.

### ■ Laddningstider och uppspelningstid

Laddning utan uppspelning	Uppspelningstid	
	LCD på	LCD av
Ungefär 3 timmar	Ungefär 3,5 timmar*	Ungefär 4 timmar

- \* När inställningen för ljusstyrka står i sitt ursprungliga läge  
- Vid användning av hörlurar och volymen i mittläge.

### ■ Tryck på "Display" för att visa batteriladdningen på displayen



Om du använder nätadaptern, visas inte batteridisplayen.

Om batterikapaciteten inte är tillräcklig visas "Check Battery Status" eller " " på skärmen och strömmen stängs av automatiskt efter några minuter.

### ■ Om uppspelningstiden reduceras dramatiskt efter laddningen

Batteriet har nått slutet på dess livslängd (det kan laddas om ungefär 300 gånger)

### ■ Om du inte använder apparaten under en längre tid

- Ta bort batteriet. (Även om apparaten är avstängt förbrukar den en viss ström. Det kan resultera i att batteriet laddas ur helt och hållet och kan orsaka fel).
- Ladda batteriet när du vill använda det igen.

## Rotera LCD-skärmen

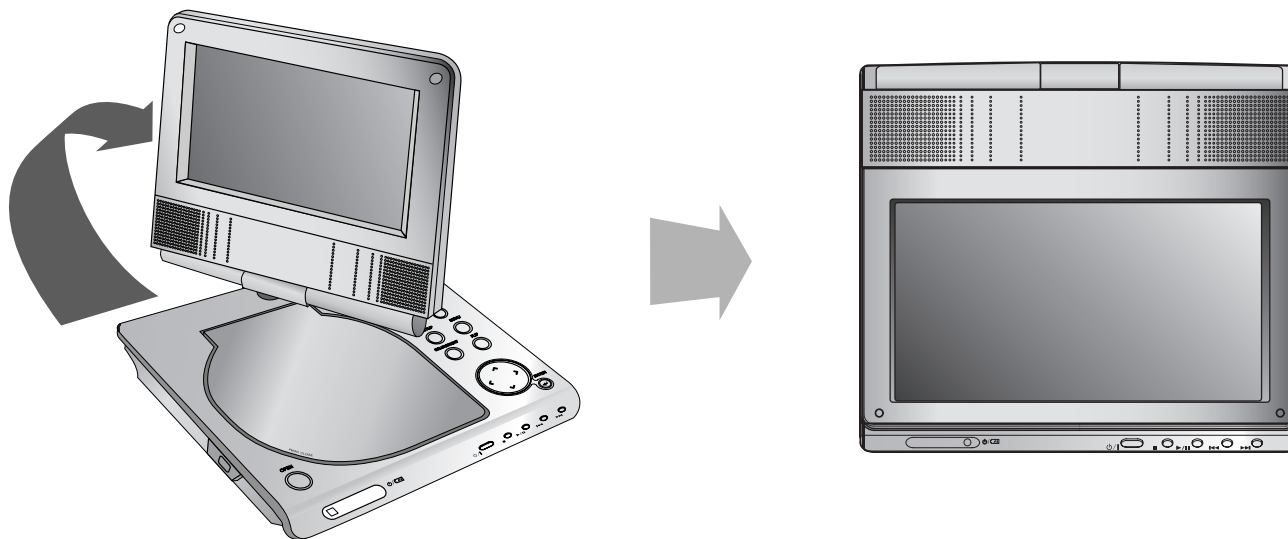

Du kan vrida LCD-skärmen medurs 180 grader.  
Om du emellertid vrider den med kraft kan det orsaka allvarlig skada.

Efter att du har vridit LCD-skärmen helt kan du vika den, som visas ovan.



## Uppspelning av en skiva

1. Förbered strömmatningen.
2. Öppna höljet och tryck på **POWER**-knappen.
3. Tryck på **OPEN** för att öppna skivfacket och sätt in en skiva med etikettssidan uppåt. Stäng skivfacket för hand.
  - Om skivan är ilagd med spårsidan uppåt (och det är en skiva Menyn för val av läge visas på skärmen. med en sida) visas meddelandet "CHECK DISC" eller "DISC ERROR" på skärmen.
  - När alla kapitel för titeln har spelats upp, stannar DVD-spelaren automatiskt och återgår till menyskärmen.
4. Tryck på **PLAY**(▶) för att spela upp.
5. Ställ in volymen.

### ***OBSERVERA!***

- Lägg i en skiva med spårsidan nedåt i skivfacket och tryck lätt på skivans mitt för att få den på plats.
- Om du inte använder LCD-skärmen i denna apparat, välj OFF (AV) för att spara ström.
- LCD-skärmen stängs av när du stänger apparaten.
- Bilden som visas på LCD-skärmen beror på displayläget och storleken som är inspelad på skivan.

### ■ **Ändring av bildstorleken**

Använd LCD MODE-knappen för att ändra bildläget. Läget visas på displayen enligt följande:

NORMAL → 4:3-läge → OFF (AV)



### ***OBSERVERA!***

Det är möjligt att sekvensen inte är densamma beroende på skivtypen.

## Välj ett läge (MODE)

Väljer ett av lägena DISC, AV IN eller USB.

1. Tryck på MODE på enheten. Menyn för val av läge visas på skärmen.



2. Använd ◀ / ▶ för att välja läget och tryck därefter på ENTER.
  - DISC: Skivmenyn eller den uppspelade bilden från skivan visas på skärmen.
  - AV IN: En bild från en extern enhet visas på skärmen.
  - USB: En fil- eller mapplista på USB-flashenheten visas på skärmen.

## Skärmdisplay

### Visa skivinformation på skärmen

Du kan visa diverse information om den laddade skivan på skärmen.

1. Tryck på DISPLAY för att visa diverse uppspelningsinformation. Vilka alternativ som visas varierar beroende på skivtyp och uppspelningsstatus.



2. Du kan välja ett alternativ genom att trycka på ▲ / ▼ och ändra eller välja inställning genom att trycka på ◀ / ▶.
  - Title (Track) - Aktuell titel (eller spår) nummer/totalt antal titlar (eller spår)
  - Chapter - Aktuellt kapitelnummer/totalt antal kapitel
  - Time - Förfluten uppspelningstid
  - Audio - Vald språk för ljudspår eller kanal
  - Subtitle - Vald undertext
  - Angle - Vald vinkel/totalt antal vinklar

### **OBSERVERA**

Om ingen knapp trycks under några sekunder, försvinner skärmtextern.

### De första inställningarna

Med hjälp av setup-menyn kan du göra flera olika justeringar för alternativ som t ex bild och ljud. Du kan bland annat även ställa in språk för textrensorna och setup-menyn. Mer information om varje alternativ i setup-menyn finns på sidorna 19 till 23.

#### Visa och dölja menyn:

Om du vill visa menyn trycker du på SETUP. Om du trycker på SETUP en andra gång kommer du tillbaka till den första skärmbilden.

#### Gå till nästa nivå:

Tryck på ► på fjärrkontrollen.

#### Gå tillbaka till föregående nivå:

Tryck på ◀ på fjärrkontrollen.

### Vanliga funktioner

1. Tryck på SETUP. Setup-menyn visas.
2. Använd ▲ / ▼ för att välja önskat alternativ och tryck sedan på ► för att gå till nästa nivå. Skärmen visar aktuell inställning för det valda alternativet samt även alternativa inställningar.
3. Använd ▲ / ▼ för att markera ditt andra alternativ och tryck sedan på ► för att gå till den tredje nivån.
4. Använd ▲ / ▼ för att välja önskad inställning och tryck sedan på ENTER för att bekräfta ditt val. En del alternativ kräver några ytterligare steg.
5. Tryck på SETUP eller PLAY(►) för att lämna setup-menyn.

## De första inställningarna

### Språk



#### Meny Språk

Välj ett språk för setup-menyn och skärmdisplayen.

#### Disk Audio / Subtitel / Meny

Välj önskat språk för ljudspår (skivljud), textremsor och skivmeny.

**Originell:** Hänvisar till det originalspråk som skivan spelades in på.

**Andra Språk:** För att välja ett annat språk, trycker du på sifferknapparna och därefter på ENTER för att ange motsvarande 4-siffriga nummer enligt listan med språkkoder på sidan 40. Om du har nedre del. Om du har angett fel språkkod trycker du på CLEAR.

**Av (för Disk Subtitel)** – Stänger av textning.

### Display



#### TV Aspekt

**4:3:** Välj det här formatet när du ansluter en standard-TV med formatet 4:3.

**16:9:** Välj det här formatet när du använder en videobild-TV med formatet 16:9.

#### ***OBSERVERA!***

Om alternativet TV Aspect är inställd på 16:9, ställs automatiskt Display Mode på Widescreen.

#### Display Sätt

Inställningen för displayläge fungerar bara när TV-formatet är inställt på "4:3".

**Brevlåda:** Visar en bred bild med band på skärmens övre och nedre del.

**Pan Skan:** Visar automatiskt en bred bild på hela skärmen och tar bort de delar som inte passar in.

## De första inställningarna (fortsättning)

### Audio

Varje DVD-skiva har ett stort antal ljudalternativ. Ställ in spelarens AUDIOalternativ efter den typ av ljudsystem du använder.



### Dolby Digital / DTS / MPEG

**Bitstream:** Välj "Bitstream" om du har anslutit DVD-spelarens DIGITALOUT-uttag till en förstärkare eller annan utrustning med Dolby Digital, DTS eller MPEG-avkodare.

**PCM (för Dolby Digital / MPEG):** Välj detta när spelaren är ansluten till en tvåkanalig digital stereoförstärkare. DVD-skivor som är kodade i Dolby Digital eller MPEG kommer automatiskt att mixas ned till tvåkanaligt PCM-ljud.

**Av (för DTS):** Om du väljer "Av" sänds inte DTS-signalen genom DIGITAL OUT-uttaget.

### Samplingsfrekvens

Om din spelare INTE klarar 96 kHz signaler, välj 48 kHz. När det här valet görs konverterar enheten automatiskt alla signaler på 96 kHz till 48 kHz så att ditt system kan avkoda dem.

Om din spelare eller förstärkare klarar signaler på 96 kHz, väljer du 96 kHz. När du har gjort detta val låter enheten alla typer av signaler passera utan ytterligare bearbetning.

Se efter i förstärkarens dokument för att verifiera vilka funktioner den har.

### DRC (Dynamic Range Control)

Med DVD-formatet återges ljudet för ett program på det bästa och mest realistiska sättet tack vare digital ljudteknik.

Om du vill komprimera den dynamiska räckvidden för ljudet som avges (skillnaden mellan de starkaste ljuden och de tystaste). Detta gör att du kan lyssna på en film med lägre volym utan att tappa ljudskärpa. Ställ in DRC till På om du vill använda den här effekten.

### Vokal

Ställ endast in det här alternativet till PÅ om du spelar en flerkanalig karaoke-DVD. Karaokekanalerna på skivan blandas med normalt stereoljud.

## De första inställningarna (fortsättning)

### Lås (Föräldrafunktion)



#### Klassificering

Blockerar uppspelning av klassificerade DVD-skivor baserat på deras innehåll. Alla skivor har inte en klassificering.

1. Välj "Klassificering" på LÅS-menyn och tryck sedan på ►.
2. Om du vill använda funktionerna för klassificering (Rating), lösenord (Password) och Landskod (Area Code) måste du ange det 4-siffriga lösenordet som du skapade. Om du inte redan har angett lösenordet, uppmanas du att göra det.

Om du inte har skrivit in en säkerhetskod än ombes du att göra detta. Ange en 4-siffrig kod och tryck på ENTER. Ange den igen och tryck på ENTER för att bekräfta. Om du gör fel, trycker du på CLEAR innan du trycker på ENTER.

3. Välj ett värde från 1 till 8 med hjälp av ▲ / ▼.

**Klassificering 1-8:** Värdet ett (1) har flest restriktioner och åtta (8) är det minst restriktiva.

**Lås upp:** Om du markerar lås upp avaktiveras föräldrafunktionen och hela skivan spelas upp.

#### ***OBSERVERA!***

Om du ställer in en klassificering på spelaren kommer alla filmscener med den klassificeringen eller lägre att spelas. Scener med högre klassificering spelas inte om det inte finns någon alternativ scen på skivan. Alternativet måste ha samma klassificering eller lägre. Om inget passande alternativ hittas stannar uppspelningen. Du måste ange ett 4-siffrigt lösenord eller ändra inställningen för att spela skivan.

4. Tryck på ENTER för att bekräfta ditt val och tryck sedan på SETUP för att stänga menyn.

## De första inställningarna (fortsättning)

### Lösenord

Du kan ange eller ändra lösenord.

1. Välj Lösenord på Lås-menyn och tryck därefter på ►.
2. **Skapa nytt lösenord:**  
Tryck på ENTER när alternativet "Ny" är markerat.  
Ange ett nytt lösenord med sifferknapparna och tryck sedan på ENTER. Ange samma lösenord igen för att bekräfta det.  
**Ändra lösenord:**  
Tryck på ENTER när alternativet "Change" är markerat. Ange aktuellt lösenord med sifferknapparna och tryck på ENTER.  
Ange sedan ett nytt lösenord med sifferknapparna och tryck på ENTER. Ange det nya lösenordet igen för att bekräfta det.
3. Tryck på SETUP för att lämna menyn.

### *Om du glömmer lösenordet*

Om du glömmer lösenordet, kan du återställa det med följande steg:

1. Tryck SETUP för att visa setup-menyn.
2. Skriv in det 6-siffriga numret "210499" så rensas säkerhetskoden.

### RIKTNUMMER

Ange koden för det område vars standarder användes för att klassificera DVD-videoskivan, baserat på listan på sidan 41.

1. Välj "RIKTNUMMER" i LÅS-menyn och tryck sedan på ►.
2. Följ steg 2 enligt föregående sida (Klassificering).
3. Välj det första tecknet med hjälp av knapparna ▲ / ▼.
4. Tryck på ENTER och välj det andra tecknet med hjälp av knapparna ▲ / ▼.
5. Tryck på ENTER för att bekräfta valet av landskod.

## De första inställningarna (fortsättning)

### Andra

Inställningarna för DivX(R) VOD kan ändras.

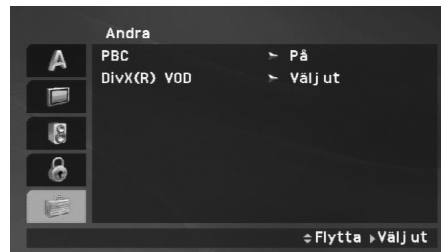

### DivX(R) VOD

Vi tillhandhåller DivX® VOD (Video On Demand)-registreringskoden som du kan använda för att hyra och köpa videofilmer med hjälp av DivX® VOD-tjänsten. Besök [www.divx.com/vod](http://www.divx.com/vod) för mer information.

1. Välj alternativet "DivX(R) VOD" och tryck därefter på ►.
2. Tryck på ENTER medan "Select" är valt - registreringskoden visas.

Använd registreringskoden för att köpa eller hyra videofilmer från DivX® VOD-tjänsten på [www.divx.com/vod](http://www.divx.com/vod). Följ anvisningarna och ladda ner videofilmer till en skiva för uppspelning på den här enheten.

3. Tryck på ENTER för att avsluta.

### ***OBSERVERA!***

Samtliga videofilmer som laddats ner från DivX® VOD kan endast spelas upp på den här enheten.

## Allmänna egenskaper

### Om en meny visas **DVD**

Använd knapparna ◀ ▶ ▲ ▼ för att välja den titel/kapitel du vill visa och tryck sedan på ENTER för att starta. Tryck på TITLE eller MENU för att gå tillbaka till menyskärmen.

### **OBSERVERA!**

- Om föräldrafunktionen är aktiverad och skivan inte håller sig inom de klassificeringar som har ställts in måste du ange lösenordet (se "Lås" på sidan 21 - 22.)
- DVD-skivor kan ha en regionskod. Det går inte att spela skivor som har en annan regionskod än spelarens.

**Om inget annat anges aktiveras alla beskrivna funktioner med hjälp av fjärrkontrollen. En del egenskaper kan också vara tillgängliga på setup-menyn.**

### Fortsätt uppspelningen

När uppspelningen stoppas registrerar apparaten var stoppet skedde (RESUME-funktion). Tryck på PLAY(▶) och uppspelning kommer att fortsätta från denna punkt.

### Gå till en annan TITEL **DVD**

Om en skiva har mer än en titel kan du gå till den andra titeln. Tryck på DISPLAY under uppspelning eller fortsatt uppspelning och därefter på lämpligt nummer (0-9) eller använd ◀ / ▶ för att gå till en annan titel.

### Gå till ett annat KAPITEL/SPÅR **ALL**

Under uppspelning, tryck på SKIP/SEARCH (◀◀ eller ▶▶) för att gå till nästa kapitel/spår eller för att gå till början av aktuellt kapitel/spår.

Tryck på SKIP ◀◀ kort två gånger för att gå tillbaka till föregående kapitel/spår.

### Sökning **ALL**

1. Tryck och håll nere SKIP/SEARCH (◀◀ eller ▶▶) i cirka två sekunder under uppspelning. Spelaren går över i sökläge.
2. Tryck och håll nere SKIP/SEARCH (◀◀ eller ▶▶) upprepade gånger för att välja önskad hastighet.  
DVD-, DivX-skiva: 4 steg  
MP3, WMA, Audio CD: 3 steg
3. Tryck på PLAY(▶) för att lämna SEARCH-läget.

### Slow Motion **DVD** **DivX**

1. Tryck på SLOW (◀| eller |▶) under uppspelning. Spelaren går över i SLOW-läge.  
DVD-skiva: 4 steg  
DivX: 4 steg (endast framåt)
2. Tryck på PLAY(▶) för att lämna slow motion-läget.



## Allmänna egenskaper (fortsättning)

### Stillbild och uppspelning bildruta för bildruta

**ALL**

Tryck på PAUSE/STEP(II) under uppspelning för att pausa uppspelningen.

**DVD DivX**

Tryck på PAUSE/STEP(II) flera gånger för att spela upp bildruta för bildruta. (Fjärrkontroll)

För att lämna stillbildsläget, tryck på PLAY(▶).

### Tidssökning **DVD DivX**

För att börja spela upp vid en viss tidspunkt på skivan:

1. Tryck på DISPLAY under uppspelning. Rutan för tidssökning visar förfluten speltid.
2. Använd ▲ / ▼ för att välja rutan för tidssökning och ”-:--:--” visas.
3. Mata in den önskade starttiden i formatet: timmar, minuter och sekunder från vänster till höger. Om du matar in felaktiga siffror, trycker du på CLEAR (RADERA) för att radera siffrorna du har matat in. Mata sedan in rätt siffror.
4. Tryck på ENTER för att bekräfta. Uppspelningen börjar vid den valda tidpunkten.

### Upprepning A-B **DVD DivX ACD**

Under uppspelning, tryck på A-B-knappen för att välja punkt A och punkt B och repetera ett avsnitt från punkt A (startpunkt) till punkt B (slutpunkt).

Tryck på A-B en gång till för att avbryta.

### Upprepning **ALL**

Under uppspelning, tryck flera gånger på REPEAT för att välja ett önskat upprepningsläge.

DVD Video-skivor: Kapitel/Titel/Av

Audio CD, DivX/MP3/WMA-skivor: Spår/Alla/Av

### **OBSERVERA!**

- Om du trycker på SKIP (▶▶) en gång när upprepningsfunktionen för kapitel (spår) är aktiverad inaktiveras upprepningsfunktionen.

### Zoom **DVD DivX**

Tryck på ZOOM medan du visar bilder för att förstora bilden (3 steg).

Du kan flytta runt i den inzoomade bilden med hjälp av knapparna ◀▶▲▼. Tryck på CLEAR för att avbryta.

### **OBSERVERA!**

Zoom fungerar inte på vissa DVD-skivor.

## Allmänna egenskaper (fortsättning)

### Titelmeny **DVD**

Om aktuell DVD-titel har en meny, visas titelmenyn på skärmen. I annat fall kan skivmenyn visas

### Skivmeny **DVD**

Tryck på MENU för att visa skivmenyn. Tryck på MENU igen för att avsluta.

### Ändra ljudspråk **DVD** **DivX**

Tryck på AUDIO flera gånger under uppspelning för att höra ett annat ljudspråk eller kodningsmetod.

Hos DVD-RW skivor inspelade i VR-läge som innehåller både en huvudljudkanal och en tvåspråkig ljudkanal, kan du växla mellan Huvud (Vänster), Tvåspråkig (Höger) eller en blandning av bägge kanalerna (Huvud + Tvåspråkig) genom att trycka på AUDIO.

### Kameravinkel **DVD**

Under uppspelning av en DVD-skiva som innehåller avsnitt som spelats in med olika kameravinklar, trycker du på ANGLE flera gånger för att välja en önskad vinkel.

#### **TIPS!**

Indikatorn för vinkel blinkar på skärmen när scener som har spelats in med flera vinklar finns på skivan, som en indikation på att man kan byta vinkel.

### Texttremсор **DVD** **DivX**

Tryck flera gånger på SUBTITLE under uppspelning för att visa olika textspråk.

#### **OBSERVERA!**

Om det inte finns någon information eller om det finns kod som inte kan läsas i DivX-filen visas " 1 " osv.

## Ytterligare funktioner

### Söka markeringar **DVD** **DivX**

#### Att föra in ett märke

Du kan starta uppspelning från upp till nio inprogrammerade punkter. För att infoga en markering, tryck på **MARKER** på önskad punkt på skivan. Markeringsikonen visas på TV-skärmen under en kort stund.

#### För att gå tillbaka till eller ta bort en markerad scen

1. Tryck på **SEARCH** under uppspelning av skivan. Markeringsmenyn visas på skärmen.
2. Tryck på **◀ / ▶** inom 9 sekunder för att välja en markerad scen som du vill visa eller ta bort.
3. Tryck **ENTER** för att startar uppspelningen från en markerad scen, eller tryck på **CLEAR** så att märket tas bort från listan.
4. Du kan spela valfri markerad scen genom att ange dess nummer i märkesmenyn.

#### ***OBSERVERA!***

- Viss undertexter som spelats in vid markeringen visas eventuellt inte (DVD).
- Samtliga markeringar raderas då strömmen stängs av eller skivan tas ur spelaren och då TV-formatläget är ändrat i Inställningsmenyn.
- Markeringen lagras inte när DVD-meny eller titelmenyn visas på skärmen.

### Minne för sista scenen **DVD** **ACD**

Den här spelaren sparar den sista scenen från den senast spelade skivan. Scenen sparas i minnet till och med efter det att du har tagit ur skivan eller stänger av spelaren. Om du sätter in en skiva där den scenen finns återkallas den scenen automatiskt.

#### ***OBSERVERA!***

Spelaren lagrar inte aktuell scen för skivan om du stänger av spelaren innan du börjar spela upp skivan.

#### **Skärmläckare/Automatisk avstängning**

Skärmläckaren visas när du lämnar DVD-spelaren i stoppläge i ungefär fem minuter. Efter det att skärmläckaren har visats i fem minuter stänger DVD-spelaren automatiskt av sig själv.

## Spela en ljud-CD-skivor eller MP3/WMA-filer

Apparaten kan spela upp ljud-CD-skivor eller MP3/WMA-filer.

### MP3/ WMA/ Ljud-CD

När man sätter i en skiva med inspelade MP3/WMA-filer eller en ljud-CD-skiva, visas en meny på TV-skärmen. Tryck på ▲ / ▼ för att välja ett spår/en fil, tryck därefter på PLAY(▶) eller ENTER för att starta uppspelningen. Du kan använda olika uppspelningsfunktioner. Se sidorna 24-25.



### ID3 TAG

- När du spelar upp en fil som innehåller information som t ex spårtitlar, kan du visa informationen genom att trycka på DISPLAY. [ Title, Artist, Album, Year, Comment ]
- Om det inte finns någon information visas "NO ID3 TAG" på displayen.

### TIPS!

- Om du visar en fillista på MUSIC-menyn och vill gå tillbaka till mapplistan använder du ▲ / ▼ för att markera [ ] och trycker på ENTER.
- Tryck på MENU om du vill gå till nästa sida.
- På en CD-skiva med MPE/WMA-, JPEG- och MOVIE-filer kan du växla mellan MUSIC-, PHOTO- och MOVIE-menyn. Tryck på TITLE och MUSIC så markeras PHOTO eller MUSIC längst upp på menyn.

### Den här spelarens kompatibilitet med MP3 / WMA-filer är begränsad på följande sätt:

- Samplingsfrekvens: inom 8 - 48 kHz (MP3) inom 32 - 48 kHz (WMA)
- Bithastighet: inom 8 - 320 kbit/s (MP3), 32 - 192 kbit/s (WMA)
- Spelaren kan inte läsa en MP3/WMA-fil som har ett filnamnstillegg som inte är ".mp3" / ".wma".
- CD-R-skivors fysiska format bör vara ISO 9660
- Om du spelar in MP3/WMA-filer med programvara som inte kan skapa ett filsystem (t ex Direct-CD) går det inte att spela MP3/WMA-filer.  
Vi rekommendera att du använder Easy-CD Creator som skapar ett ISO 9660-filsystem.
- Filnamnen ska vara högst 16 tecken och måste omfatta filnamnstillegget .mp3 eller .wma.
- De ska inte inkludera specialtecken som till exempel / ? \* : " < > | mm.
- Det totala antalet filer på skivan ska vara mindre än 650.
- På den här DVD-spelaren kan man bara spela skivor och inspelningar som uppfyller vissa tekniska krav om man vill uppnå optimal uppspelningskvalitet. Förinspelade DVD-skivor är automatiskt inställda på dessa standarder. Det finns många olika inspelningsbara skivformat (inklusive CD-R med MP3- eller WMA-filer) och dessa måste uppfylla vissa villkor (se ovan) för att kunna spelas.

## Spela program

Med programfunktionen kan du spara dina favoritspår från en skiva i DVD-spelarens minne. Programmet kan innehålla 30 spår.

1. Sätt i en ljud-CD-skiva eller en skiva med inspelade MP3/WMA-filer. Menyn AUDIO CD eller MUSIC visas.
2. Tryck på PROG. för att visa markeringen .

### **OBSERVERA!**



Om du håller ned PROG. igen i några sekunder försvinner markeringen  och programredigeringsläget avslutas.

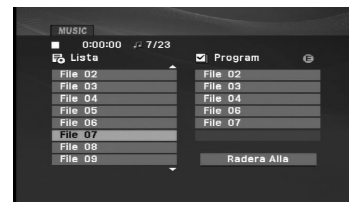

Ljud-CD-menyn



MP3-/WMA-menyn

3. Välj ett spår på listan och tryck på ENTER för att placera det valda spåret på listan "Program". Upprepa om du vill lägga till flera spår i programlistan.
4. Tryck på . Välj det spår du vill börja spela upp på listan "Program".
5. Tryck på PLAY() eller ENTER när du vill börja. Uppspelningen börjar i den ordning du programmerade spårerna. Uppspelningen stannar när alla spår i listan "Program" har spelats upp en gång.
6. Välj ett spår på en AUDIO CD-lista (eller en MUSIC-lista) och tryck på PLAY() om du vill återta normal uppspelning.

### Upprepa programmerade spår



Tryck på REPEAT för att välja upprepningsläge.

- Spår: upprepar aktuellt spår.
- Alla: upprepar alla spår i programlistan.
- Av(inget visas): uppspelningen upprepas inte.

### **OBSERVERA!**

Om du trycker på  en gång under upprepning av spår avbryts upprepningen.

### Ta bort ett spår från listan "Program"

1. Tryck på PROG. för att visa markeringen .
2. Använd  för att välja det spår som du vill radera från programlistan.
3. Tryck på CLEAR. Upprepa steg 1-3 för att radera ytterligare spår på listan.

### Ta bort hela programlistan

1. Tryck på PROG. för att visa markeringen .
2. Välj "Radera Alla" med  och tryck på ENTER.

### **OBSERVERA!**

Programmen raderas även när strömmen stängs av eller när skivan uppspelningen

## Visa JPEG-filer

Den här spelaren kan spela JPEG-filer.

1. Sätt i en skiva med inspelade JPEG-filer. PHOTO-menyn visas på TV-skärmen.



2. Tryck på ▲ / ▼ för att välja en mapp och tryck sedan på ENTER. En lista över filer i mappen visas. Om du visar en fillisa och vill gå tillbaka till den tidigare mapplistan, använder du knapparna bildspel ▲ / ▼ på fjärrkontrollen för att markera och trycker på ENTER.
3. Om du vill visa en speciell fil, trycker du på ▲ / ▼ för att markera filen och trycker sedan på ENTER eller PLAY().
4. När du visar en fil kan du trycka på STOP() för att gå tillbaka till föregående meny (PHOTO-menyn).

### TIPS!

- Tryck på MENU om för att gå till nästa sida.
- Det finns tre hastigheter för bildserien : >>> (snabb), >> (normal) och > (långsam). Använd ▲ ▼ ◀ ▶ för att markera . Använd därefter ◀ / ▶ för att välja det alternativ som du vill använda.
- På en skiva med MP3/WMA-, JPEG- och MOVIE-filer kan du växla mellan MUSIC-, PHOTO- OCH MOVIE-menyn. Tryck på TITLE och MUSIC. MUSIC- eller PHOTO- ordet markeras på menyens övre del.
- Medan du visar en bild, tryck på RETURN () för att dölja hjälpmenyn.

### Bildspel

Använd ▲ ▼ ◀ ▶ för att markera (bildspel) och tryck på ENTER.

### Stillbild

1. Tryck på PAUSE/STEP() när bildspelet visas. Spelaren ställer sig i pausläge.
2. För att återgå till bildspelet, trycker du på PLAY() eller på PAUSE/STEP() igen.

## Visa JPEG-filer (fortsättning)

### Gå till en annan fil

Tryck på SKIP/SEARCH (◀◀ eller ▶▶) eller markören (◀ eller ▶) en gång medan du visar en bild för att gå till nästa eller föregående fil.

### Zoom

Tryck på ZOOM för att förstora bilden (3 steg) när du visar bilder. Du kan flytta runt i den inzoomade bilden med hjälp av knapparna ◀ ▶ ▲ ▼. Tryck på CLEAR för att avbryta.

### Rotera bilden

Tryck på ▲ / ▼ medan du visar en bild för att rotera den medurs eller moturs.

### Lyssna på MP3/WMA-musik när en bild visas

1. Sätt i skivan med de två filtyperna i spelaren.
2. Öppna menyn PHOTO genom att trycka på TITLE.
3. Välj en bildfil med ▲ / ▼.
4. Använd ▶ för att välja  och tryck på ENTER. Uppspelningen börjar.
5. När du visar en fil kan du trycka på STOP(■) för att gå tillbaka till föregående meny (PHOTO-meny).

### TIPS!

Om du endast vill lyssna på viss musik medan du visar bilder, programmerar du de önskade filerna i MUSIC-menyn och fortsätter därefter på samma sätt som ovan.

### Den här spelarens kompatibilitet med Jpeg-skivor har följande begränsningar:

- Beroende på JPEG-filernas storlek och antal, kan det ta lång tid för spelaren att läsa skivans innehåll. Om inget visas på skärmen efter flera minuter, är det möjligt att vissa filer är alltför stora. Försök i så fall att minska ned JPEG-filernas upplösning till mindre än 2 miljoner bildpunkter med 2760 x 2048 bildpunkter och bränn en ny skiva.
- Det totala antalet filer och mappar på skivan ska vara mindre än 650.
- Vissa skivor är inte kompatibla på grund av att de har ett annat inspelningsformat eller på grund av skivans skick.
- Se till att alla valda filer har filtillägget ".jpg" när du kopierar dem till CD.
- Om filerna har filnamnstillägget ".jpe" eller ".jpeg" döp om dem till ".jpg".
- Filnamn utan filnamnstillägg kan inte läsas av den här spelaren. Även om filerna visas som JPEG-filer i Windows Utforskaren.

## Spela en skiva med DVD VR-format

Denna spelare kan spela DVD-RW-skivor som spelats in i Video Recording (VR)-format.

1. Sätt in en skiva och stäng skivfacket. DVD-VR-menyn visas på skärmen.

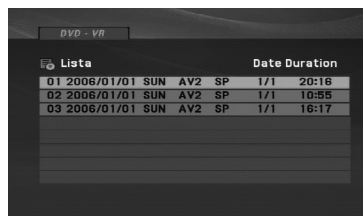

2. Tryck på ▲ / ▼ för att välja ett spår och tryck därefter på PLAY(▶) eller ENTER. Uppspelningen startar.
3. Tryck på MENU för att gå till listmenyn.

### ***OBSERVERA!***

- Den här enheten kan spela DVD-R/RW-skivor som spelats in med formatet DVD-Video och som har stängts med en DVD-inspelare. DVD-R/RW skivor som inte är stängda kan inte avspelas på denna spelare.
- En del DVD-VR-skivor har spelats in med CPRM-information med en DVD-inspelare och den här spelaren stödjer inte denna typ av skivor.

#### **Vad är "CPRM"?**

CPRM är ett system för kopieringsskydd (med förvrängning) som endast tillåter inspelning av "copy once"-program (inspelning en gång). CPRM är en förkortning av Content Protection for Recordable Media (Innehållsskydd för inspelningsbara media).



## Spela en fil med DivX-film

Du kan spela DivX-filer med DVD-spelaren.

1. Sätt i en skiva som har inspelade DivX-filer. Meny **MOVIE** (film) visas på TV-skärmen.

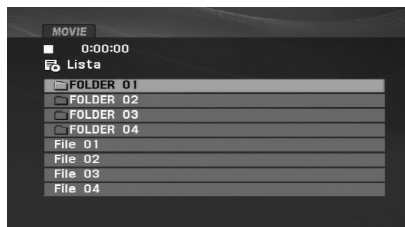

2. Välj en mapp med ▲ / ▼ och tryck på ENTER. En lista över filerna i mappen visas. Om en fillista är öppen och du vill återgå till mapplistan använder du knapparna ▲ / ▼ på fjärrkontrollen för att makera  och trycker på ENTER.
3. Om du vill visa en viss fil, trycker du på ▲ / ▼ för att markera filen och trycker på ENTER eller PLAY (▶). Du kan använda olika uppspelningsfunktioner. Se sidorna 24-27.
4. Tryck på STOP (■) om du vill avbryta uppspelningen. **MOVIE**-menyn visas.

### Att observera vid visning av DivX-undertext

Om undertexten inte visas på rätt sätt under uppspelning, tryck på och håll nere **SUBTITLE** i cirka 3 sekunder och tryck sedan på ◀ / ▶ för att välja en annan språkkod tills undertexten visas på rätt sätt.

#### TIPS!

- Tryck på **MENU** om du vill gå till nästa sida.
- På en CD-skiva med MP3-, WMA-, JPEG- eller MOVIE-filer kan du växla mellan menyerna **MUSIC**, **PHOTO** och **MOVIE**. Använd **TITLE** för att markera **MUSIC**, **PHOTO** eller **MOVIE** högst upp i menyerna.
- Det är möjligt att undertexter inte visas på rätt sätt om du har laddat ned en DivX-undertext från Internet.
- Om det i DivX-skivans menyalternativ för undertextning inte finns det språk som du önskar, visas eventuellt inte undertextningspråket på rätt sätt.
- Namnet på filen med DivX-undertexten måste matcha DivX-filens namn för att visas av denna spelare.

## Spela en fil med DivX-film (fortsättning)

### DVD-spelarens kompatibilitet med DivX-skivor är begränsad enligt följande:

- Den tillgängliga upplösningen för DivX-filen är under 720 x 576 (b x h) bildpunkter.
- Filnamnet för DivX-undertext får ha 56 tecken.
- Om det finns kod som inte kan läsas i DivX-filen kan den visas som " \_ " på displayen.
- **Om filmen har mer än 30 bildramar per sekund kanske inte enheten fungerar normalt.**
- **Om video- och ljudstrukturen för den inspelade filen inte är sammanflätad spelas antingen ljud eller bild upp.**
- **När filen är inspelad med GMC, stödjer enheten bara 1-punkt GMC i inspelningsnivån.**  
\* GMC?  
GMC står för Global Motion Compensation. Det är ett kodverktyg som specificeras i MPEG4-standarderna. Vissa MPEG4-kodare som t ex DivX har detta alternativ. Det finns olika nivåer på GMC-kodning. De kallas vanligen 1-punkts, 2-punkts eller 3-punkts GMC.

### Kompatibla DivX-filer

".avi ", ".mpg ", ".mpeg "

### Uppspelningsbart undertextningsformat

SubRip(\*.srt/\*.txt)  
SAMI(\*.smi)  
SubStation Alpha(\*.ssa/\*.txt)  
MicroDVD(\*.sub/\*.txt)  
SubViewer 2.0(\*.sub/\*.txt)  
TMPlayer(\*.txt)  
undertextningsystem(\*.txt)  
VobSub (\*.sub) → Sub/idx, streamingformat.

### Kompatibla Codec-format

"DIVX3.xx ", "DIVX4.xx ", "DIVX5.xx ",  
"MP43 ", "3IVX "

### Kompatibla ljudformat

- "Dolby Digital ", "DTS ", "PCM ", "MP3 ", "WMA ".  
• Samplingsfrekvens: mellan 8 - 48 kHz (MP3),  
mellan 32 - 48kHz (WMA)  
• Överföringshastighet: mellan 8 - 320 kbit/s (MP3),  
32 - 192 kbit/s (WMA)

## Spela en USB-flashenhet

Enheten kan spela DivX eller MP3/WMA -filer.

1. Anslut USB-flashenheten till enhetens USB-port efter att strömmen är på.
2. Tryck på MODE på enheten.  
Menyn för val av läge visas på skärmen.



3. Välj USB med knapparna ◀ / ▶ och tryck på ENTER.  
Fil- eller mapplistan på USB-flashenheten visas på skärmen.
4. Om du vill ändra till ett annat läge, väljer du ett annat läge i menyn för val av läge.

### För att ta bort USB-flashenheten från enheten.

1. Följ steg 4 så som visas ovan för att lämna menyn.
2. Ta bort USB-flashenheten från enheten.

### ***OBSERVERA!***

- Ta inte bort USB-flashenheten under användning.
- Musikfiler (MP3/WMA), bildfiler (JPEG) och Divx-filer kan spelas.
- Det totala antalet filer på en USB-flashenhet ska vara mindre än 650 filer.
- Den här enheten stödjer inte alla USB-flashenheter.
- Denna enhet stödjer endast USB-flashenhet.
- Denna enhet stödjer USB 1.1.

**Mer information om varje funktion finns på tillämplig sida. (Se sidan 24-34)**

## lordningställa spelaren

Bild och ljud från andra TV-, video- eller radioapparater i närheten kan TV:ns baksida störas under uppspelning. Om detta sker placerar du spelaren längre bort från den apparat som störs eller ta ut skivan och stäng av enheten.

### AV-utgångar

Det finns flera olika sätt att ansluta spelaren på beroende på vilken TV och övrig utrustning du har. Se bruksanvisningen för din TV, ditt stereosystem och övrig utrustning vid behov, för ytterligare information.

### AV-utgångar till en TV

1. Ställ in USB eller DISC i menyn för val av läge (Mode).
2. Anslut den svarta änden på den medföljande AV-kabeln till AV IN/OUT-uttaget på enheten.
3. Anslut den gula änden på den medföljande AV-kabeln till VIDEO-ingången på TV:n.
4. Anslut den medföljande AV-kabelns röda och vita ändor till AUDIO-ingångarna på TV:n.

### ***OBSERVERA!***

Se till att DVD-spelare har anslutits direkt till TV:n och inte till en videobandspelare, i annat fall kan DVD-bilden störas av kopieringskyddsfunktionen.

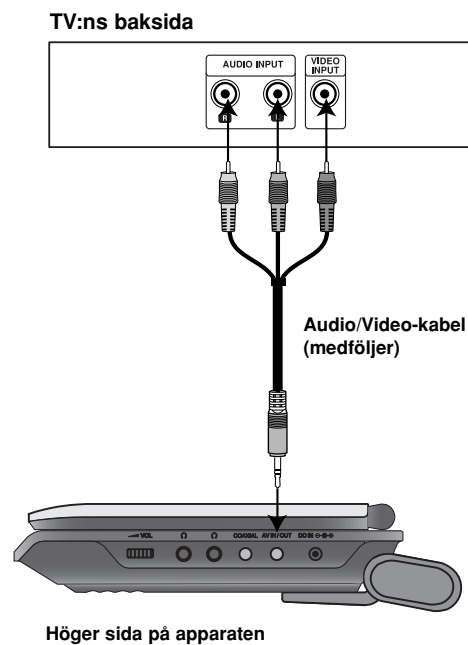

## Ordningställa spelaren (fortsättning)

### AV-ingångar

Anslut ingångarna (Audio/Video) på spelaren till audio/video-utgångarna på den externa enhet.

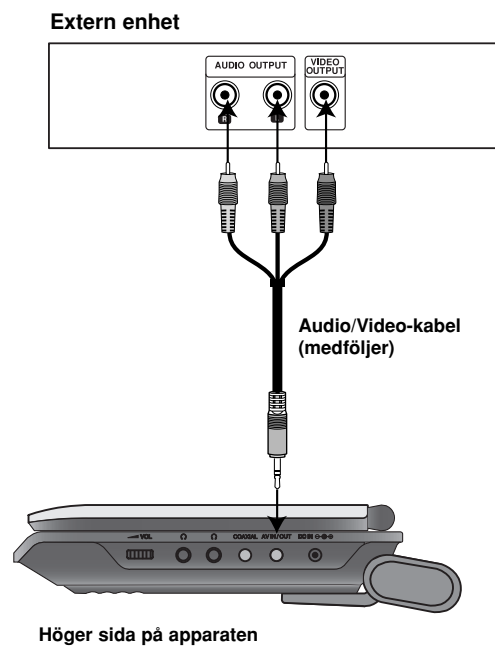

### AV-ingångar till din enhet

1. Ställ in AV IN i menyn för val av läge (Mode).
2. Anslut den svarta änden på den medföljande AV-kabeln till AV IN/OUT-uttaget på enheten.
3. Anslut den gula änden på den medföljande AV-kabeln till VIDEO-output(utgångar) på din externa enhet.
4. Anslut den medföljande AV-kabelns röda och vita ändor till AUDIO-output(utgångar) på din externa enhet.

## lordningställa spelaren (fortsättning)

### Ljudanslutning till extra utrustning

Anslut DVD-spelaren till extra utrustning för ljudutgång.  
I menyn för val av läge (Mode) måste du ställa in läget USB eller DISC.

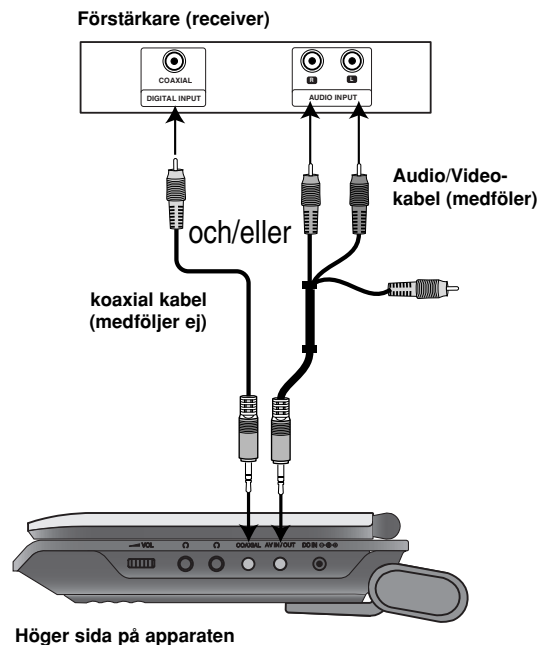

**Förstärkare med 2-kanals analogt stereoljud eller Dolby Pro Logic II / Pro Logic:** Anslut AV IN/OUT-uttagen på DVD-spelaren till de vänstra och högra ingångarna på din förstärkare eller ditt stereosystem med hjälp av ljudkablarna.

**Förstärkare med 2-kanals digitalt stereoljud (PCM) eller audio/video-receiver med en flerkanalsavkodare (Dolby Digital™, MPEG 2 eller DTS):** Anslut en av enhetens koaxialutgångar till motsvarande uttag på förstärkaren. Använd en extra digital ljudkabel.

### Digitalt flerkanalsljud

En anslutning för digitalt flerkanalsljud ger bästa ljudkvalitet. Till detta behöver du en audio/video-receiver med flera kanaler som stödjer en eller flera av de ljudformat som stöds av spelaren, som till exempel MPEG 2, Dolby Digital och DTS. Se efter i spelarens bruksanvisning och kontrollera vilka logotyper som finns på spelarens framsida.

### **OBSERVERA!**

- Om ljudformatet inte stämmer överens med spelarens egenskaper hörs ett högt, brusigt ljud eller inget ljud alls.
- Sexkanaligt digitalt ljud via en digital anslutning kan enbart användas om spelaren har en digital flerkanalsavkodare.
- Om du vill visa DVD-skivans ljudformat på skärmen, trycker du på AUDIO.

## Felsökning

Symptom	Orsak	Åtgärd
Ingen nätspänning.	<ul style="list-style-type: none"> <li>Nätsladden ej inkopplad.</li> <li>Batteriet är urladdat.</li> </ul>	<ul style="list-style-type: none"> <li>Anslut nätsladden.</li> <li>Ladda batteriet om.</li> </ul>
Ingen bild på LCD-skärmen eller TV-skärmen (inklusive video från en annan utrustning).	<ul style="list-style-type: none"> <li>Videokabeln är inte ordentligt inkopplad.</li> <li>Ställ in rätt läge (MODE).</li> <li>LCD-läget är inställt på OFF (AV).</li> <li>TV:n är inte inställd för att ta emot en DVD-signalutgång.</li> </ul>	<ul style="list-style-type: none"> <li>Anslut videokabeln ordentligt till uttagen.</li> <li>Ställ in MODE på rätt läge. När du visar en video från en annan utrustning ställer du in MODE på A/V IN-läget.</li> <li>Välj ett annat LCD-läge.</li> <li>Välj lämpligt läge för videoingång på TV:n så att bilden från DVD-spelaren visas på TV-skärmen.</li> </ul>
Inget ljud.	<ul style="list-style-type: none"> <li>Ansluten utrustning är inte inställd för att ta emot DVD-signaler.</li> <li>Ljudkablarna är inte ordentligt anslutna.</li> </ul>	<ul style="list-style-type: none"> <li>Välj rätt läge på receivern så att du kan höra DVD-spelarens ljud.</li> <li>Anslut ljudkablarna ordentligt.</li> </ul>
DVD-spelaren startar inte uppspelningen.	<ul style="list-style-type: none"> <li>En skiva som inte kan spelas är inmatad.</li> <li>Klassificeringsnivå är intälld.</li> </ul>	<ul style="list-style-type: none"> <li>Sätt i en skiva som kan spelas upp. (Kontrollera skivtyp och regionskod.)</li> <li>Avbryt funktionen eller ändra klassificeringsnivå.</li> </ul>
Enheten svarar inte när du trycker på knappar.	<ul style="list-style-type: none"> <li>Vissa skivor blockerar vissa funktioner.</li> </ul>	<ul style="list-style-type: none"> <li>"⊙" kan visas på skärmen under användning.</li> </ul>
Fjärrkontrollen fungerar inte ordentligt.	<ul style="list-style-type: none"> <li>Fjärrkontrollen är för långt ifrån apparaten.</li> </ul>	<ul style="list-style-type: none"> <li>Använd fjärrkontrollen inom ca 7 m från apparaten.</li> </ul>

## Språkkoder

Använd den här listan för att ställa in önskat språk för följande grundinställningar:  
Disk Audio, Disk Subtitel, Disk Meny.

Språk	Kod	Språk	Kod	Språk	Kod	Språk	Kod
Abchaziska	6566	Fiji	7074	Lingala	7678	Singalesiska	8373
Afar	6565	Finska	7073	Litauiska	7684	Slovakiska	8375
Afrikaans	6570	Franska	7082	Makedoniska	7775	Sloveniska	8376
Albaniska	8381	Frisiska	7089	Malagasy	7771	Somali	8379
Amhariska	6577	Galiciska	7176	Malajisiska	7783	Spanska	6983
Arabiska	6582	Georgiska	7565	Malayalam	7776	Sudanesiska	8385
Armeniska	7289	Tyska	6869	Maltesiska	7784	Swahili	8387
Assamesiska	6583	Grekiska	6976	Maori	7773	Svenska	8386
Aymara	6588	Grönländska	7576	Marathi	7782	Tagalog	8476
Azerbajdzjanska	6590	Guarani	7178	Moldaviska	7779	Taik	8471
Basjkiriska	6665	Gujarati	7185	Mongoliska	7778	Tamil	8465
Baskiska	6985	Haussa	7265	Nauru	7865	Tatar	8484
Bengali; Bangla	6678	Hebreiska	7387	Nepal	7869	Telugo	8469
Bhutan	6890	Hindi	7273	Norska	7879	Thailändska	8472
Bihari	6672	Ungerska	7285	Oriya	7982	Tibetanska	6679
Bretonska	6682	Isländska	7383	Panjabi	8065	Tigrinja	8473
Bulgariska	6671	Indonesiska	7378	Pashto	8083	Tonga	8479
Burmesiska	7789	Interlingue	7365	Persiska	7065	Turkiska	8482
Beloryska	6669	Iriska	7165	Polska	8076	Turkmeniska	8475
Kambodjanska	7577	Italienska	7384	Portugisiska	8084	Twi	8487
Katalanska	6765	Japanska	7465	Quechua	8185	Ukrainianska	8575
Kinesiska	9072	Javanesiska	7487	Romanskt språk	8277	Urdu	8582
Korsikanska	6779	Kanadensiska	7578	Rumänska	8279	Uzbek	8590
Kroatiska	7282	Kashmiri	7583	Ryska	8285	Vietnamesiska	8673
Tjeckiska	6783	Kazakiska	7575	Samoanska	8377	Volapük	8679
Danska	6865	Kirgisiska	7589	Sanskrit	8365	Kymrisk	6789
Holländska	7876	Koreanska	7579	Skotsk gaeliska	7168	Wolof	8779
Engelska	6978	Kurdiska	7585	Serbiska	8382	Xhosa	8872
Esperanto	6979	Laotiska	7679	Serbokroatiska	8372	Jiddisch	7473
Estländska	6984	Latin	7665	Shona	8378	Yoruba	8979
Färöiska	7079	Lettiska	7686	Sindi	8368	Zulu	9085



## Landskoder

Välj landskod i listan.

Land	kod	Land	kod	Land	kod	Land	kod
Afghanistan	AF	Etiopien	ET	Malaysia	MY	Saudiarabien	SA
Argentina	AR	FFiji	FJ	Maldiverna	MV	Senegal	SN
Australien	AU	Finland	FI	Mexico	MX	Singapore	SG
Österrike	AT	Frankrike	FR	Monaco	MC	Slovakien	SK
Belgien	BE	Tyskland	DE	Mongolen	MN	Slovenien	SI
Bhutan	BT	Storbritannien	GB	Marocko	MA	Sydafrika	ZA
Bolivia	BO	Grekland	GR	Nepal	NP	Sydkorea	KR
Brasilien	BR	Grönland	GL	Nederländerna	NL	Spanien	ES
Kambodja	KH	Heard och McDonald-öarna	HM	Nederländska Antillerna	AN	Sri Lanka	LK
Canada	CA	Ungern	HU	Nya Zeeland	NZ	Sverige	SE
Chile	CL	Indien	IN	Nigeria	NG	Schweiz	CH
China	CN	Indonesien	ID	Norge	NO	Thailand	TH
Colombia	CO	Israel	IL	Oman	OM	Turkiet	TR
Kongo	CG	Italien	IT	Pakistan	PK	Uganda	UG
Costa Rica	CR	Jamaica	JM	Panama	PA	Ukraina	UA
Kroatien	HR	Japan	JP	Paraguay	PY	USA	US
Tjeckien	CZ	Kenya	KE	Filippinerna	PH	Uruguay	UY
Danmark	DK	Kuwait	KW	Polen	PL	Uzbekistan	UZ
Ecuador	EC	Libyen	LY	Portugal	PT	Vietnam	VN
Egypten	EG	Luxemburg	LU	Rumänien	RO	Zimbabwe	ZW
El Salvador	SV			Ryssland	RU		

## Specifikationer

### Allmänt

#### **Strömförsörjning:**

DC 9,5V (nätadapter kontakt), DC 7,4 V (batteri)

**Strömförbrukning:** 12W med batteri

**Nettovikt:** 0,73kg (utan batteri)

#### **Yttre mått (BxHxD):**

7,5 x 1,5 x 6,7 tum(195 x 38,5 x 172,6 mm)

**Signalsystem:** PAL

#### **Laser:**

Laservåglängd för DVD 662+25 / 662-15 nm

Laservåglängd för CD 785+25 / 785-15 nm

#### **Frekvensområde (ljud):**

Linjärt ljud för DVD: 48 kHz sampling 8 Hz till 20 kHz  
96 kHz sampling 8 Hz till 44 kHz

**Signalbrusförhållande (ljud):** Mer än 80 dB

**Dynamiskt område (ljud):** Mer än 80 dB

**Harmonisk distorsion (ljud):** 0,02 %

#### **Driftsmiljö:**

Temperatur: 5°C till 35°C, Arbetsläge: Horisontellt

### Utgångar

#### **Video input/output (VIDEO Ingång/Utgång):**

1,0 V (p-p), 75 Ω, negative synk., ø3,5 mm mini kontakt x 1

#### **Audio ingång/utgång (AUDIO In/Ut, analogt ljud):**

2,0 Vrms (1 KHz, 0 dB), ø3,5 mm mini kontakt x 1

**Hörlursuttag:** ø3,5mm stereo mini kontakt x 2

### LCD-skärm

**Panelens storlek:** 7 tum vid (diagonal)

**Projektionssystem:** R.G.B. strimma

**Drivsystem:** TFT aktiv matris

**Upplösning:** 234 x 480 x 3 (effektiva antal bildpunkter: mer än 99,99 %)

### Tillbehör

- RCA Audio/Video-kabel.....1
- Nätadapter (DPAC1T).....1
- Biladapter (DPDC1).....1
- Batteri (DPB27).....1
- Fjärrkontroll.....1
- Batteri för fjärrkontroll (litiumbatteri).....1

Design och specifikationer kan ändras utan föregående varning.

# **BÆRBAR DVD AFSPILLER**



## **BRUGERVEJLEDNING** **Model: DP271/DP271B**



Før tilslutning, betjening eller justering af dette produkt skal denne brugervejledning læses omhyggeligt og fuldstændigt igennem.

## Sikkerhedsforanstaltninger



**FORSIGTIG**  
RISIKO FOR ELEKTRISK  
STØD. MÅ IKKE ÅBNES



**ADVARSEL:** FOR AT NEDSÆTTE RISIKOEN FOR ELEKTRISK STØD BØR LÅGET (ELLER BAGSIDEN) IKKE FJERNES. INDEHOLDER INGEN DELE, SOM KAN UDSKIFTES AF BRUGEREN. REPARATIONER BØR UDFØRES AF KVALIFICEREDE SERVICETEKNIKERE.



Symbolet for lynnedslaget med pil inde i en ligesidet trekant skal varsko brugeren om tilstedeværelsen af uisoleret farlig spænding, der kan være af en sådan størrelse inde i produktets hus, at den kan udgøre en fare for mennesker med hensyn til elektrisk stød.



Udråbstegnet i en ligesidet trekant skal henlede brugerens opmærksomhed på, at der findes vigtige betjenings- og vedligeholdelsesinstruktioner (service) i det skriftlige materiale, som følger med produktet.

**ADVARSEL:** FOR AT UNDGÅ RISIKOEN FOR BRAND ELLER ELEKTRISK STØD BØR PRODUKTET IKKE UDSÆTTES FOR REGN ELLER FUGT.

**ADVARSEL:** Dette udstyr må ikke installeres på en snæver plads som f. eks. bogskab eller lignende.

**FORSIGTIG:** Blokér ikke nogen som helst af ventilationsåbningerne. Installér produktet i henhold til fabrikantens anvisninger. Huller og åbninger i kabinettet er til ventilation og for at sikre en pålidelig betjening af produktet samt beskytte det mod overopvarmning. Åbningerne må aldrig blokeres ved, at produktet placeres på en seng, en sofa, et tæppe eller lignende overflader. Dette produkt bør ikke placeres i en indbygget installation så som en bogreol eller et rack, med mindre der er tilstrækkelig ventilation, eller at du har fulgt fabrikantens anvisninger.

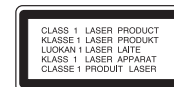

### FORSIGTIG:

Dette produkt anvender et lasersystem.

For at sikre korrekt brug af dette produkt bedes du læse denne brugervejledning grundigt igennem og gemme den til fremtidigt brug. Hvis der kræves vedligeholdelse af enheden, så skal du kontakte en autoriseret serviceforhandler.

Brug af betjeningsfunktioner, justeringer eller udførelse af andre procedurer end de, der er specificeret heri, kan måske resultere i farlig strålingseksponering.

For at undgå direkte eksponering fra laserstråler skal du ikke forsøge at åbne produktets hus. Synlig laserudstråling hvis huset åbnes. SE IKKE IND I STRÅLEN.

**FORSIGTIG:** Apparatet bør ikke udsættes for vand (dryp eller sprøjt), og du bør ikke placere emner fyldt med væsker, så som vaser, på apparatet.

### BEMÆRKNINGER OM COPYRIGHTS:

Det er forbudt ved lov uden tilladelse at kopiere, udsende, vise, udsende via kabel, afspille offentligt eller udleje materiale med copyright.

Dette produkt omfatter teknologi til beskyttelse af copyright udviklet af Macrovision. Et signal om kopi-beskyttelse er optaget på visse diske. Ved optagelse og afspilning af disse diske på en VCR, vil der fremkomme billedstøj. Dette produkt indeholder teknologi til beskyttelse af copyright, der er beskyttet af metodiske rettigheder for visse amerikanske patenter og anden intellektuel ejendomsret, der besiddes af Macrovision Corporation og andre rettighedshavere. Anvendelse af denne teknologi til beskyttelse af copyright skal godkendes af Macrovision Corporation og er udelukkende beregnet til hjemmebrug og anden begrænset visning, medmindre andet er godkendt af Macrovision Corporation. Reverse engineering eller deassembling er forbudt.

## Sikkerhedsforanstaltninger (fortsat)

**VÆR FORSIGTIG med hensyn til strømkablet**

**For de fleste apparater anbefales det, at de forbindes til et særligt kredsløb;**

dvs. et kredsløb med enkelt udløb, som kun yder strøm til dette apparat, og som ikke har andre udgange eller tilknyttede kredsløb. For at være sikker bør du kontrollere specifikationsiden i denne brugervejledning.

Lad være med at overbelaste vægkontakterne. Overbelastede vægkontakter, løse eller beskadigede vægkontakter, forlængerledninger, flossede strømkabler eller beskadiget eller knækket kabelisolering er farligt. Enhver af disse situationer kan resultere i elektrisk stød eller brand. Med mellemrum bør du kontrollere kablerne til dit apparat, og hvis det ser ud, som om de er beskadigede eller slidte, så tag stikket ud, lad være med at bruge apparatet, og få kablet skiftet ud med en nøjagtig udskiftningsdel af en autoriseret servicetekniker.

Beskyt strømkablet mod fysisk eller mekanisk misbrug og undgå at vride det, knække det, klemme det, klemme det i en dør og træde på det. Vær særlig opmærksom på stik, vægkontakter og der, hvor kablet kommer ud fra apparatet.

Træk netstikkontakten ud for at afbryde strømmen fra netstikket. Når du monterer dette produkt, så skal du sørge for, at der er fri adgang til stikket.



Dette produkt er fremstillet, så det opfylder kravene i EØF DIREKTIVET 89/336/EEC, 93/68/EEC og 2006/95/EC.



### **Bortskaffelse af dit gamle apparat**

1. Når du ser symbolet med en affaldsspand med kryds over på et produkt, så betyder det, at produktet er omfattet af EU-direktiv 2002/96/EC.
2. Alle elektriske og elektroniske produkter skal bortskaffes et andet sted end gennem den kommunale affaldsordning ved hjælp af specielle indsamlingsfaciliteter, der er organiseret af staten eller de lokale myndigheder.
3. Korrekt bortskaffelse af dit gamle apparat er med til at forhindre mulige skadevirkninger på miljøet og menneskers sundhed.
4. Mere detaljerede oplysninger om bortskaffelse af dit gamle apparat kan fås ved at kontakte dit lokale kommunekontor, renovationsselskab eller den butik, hvor du købte produktet.

## Indhold

### Introduktion

Sikkerhedsforanstaltninger	2-3
Indhold	4
Før brug	5-7
Om de viste symboler	5
Symboler, der bruges i denne vejledning	5
Bemærkninger til diske	5
Vedligeholdelse og service	6
Typer af afspillelige diske	7
Regionskode	7
Identifikation af betjeningsknapper	8-11
Hovedenhed	8-9
Fjernbetjening	10-11
Strømtilslutninger	12-15
Tilslut vekselstrøms-adapteren	12
Tilslut køretøjets adapter	13
Batteripakke	14-15
Sådan drejer du LCD'en	16
Afspilning af en disk	17

### Avanceret betjening

Sådan får du vist oplysninger om disken på-skærmen	18
Oprindelige indstillinger	18-23
Generel betjening	18
LANGUAGE (SPROG)	19
DISPLAY	19
AUDIO	20
LOCK (lås)	21-22
OTHERS (andet)	23
Generelle funktioner	24-26
Ydeligere funktioner	27

Sådan afspiller du en lyd-CD eller en MP3/WMA-fil	28
Programmeret afspilning	29
Gentagelse af programmerede spor	29
Sletning af et spor fra programlisten	29
Sletning af hele programlisten	29
Sådan får du vist en JPEG-fil	30-31
Diasshow	30
Stillbillede	30
Gå til en anden fil	31
Zoom	31
Dreje billedet	31
Lytte til MP3/WMA-musik og se billeder samtidig	31
JPEG diskkompatibilitet med denne enhed er begrænset på følgende måde	31
Afspille en disk i DVD VR format	32
Afspille en DivX-filmfil	33-34
Denne enheds kompatibilitet med DivX-diske har følgende begrænsninger	34
Afspille en USB	35

### Forbindelser

Indstilling af afspilleren	36-38
AV udgangstilslutninger	36
AV indgangstilslutninger	37
Tilslutning af lyd til valgfrit udstyr	38

### Reference

Fejlfinding	39
Landekoder	40
Områdekoder	41
Specifikationer	42

## Før brug

For at sikre korrekt brug af dette produkt bedes du gennemlæse denne brugervejledning omhyggeligt og gemme den til fremtidig reference.

Denne vejledning giver information om betjening og vedligeholdelse af DVD-afspilleren. Kontakt en autoriseret serviceforhandler, hvis produktet behøver service.

### Om de viste symboler

“  ” kan forekomme på din LCD-skærm under betjeningen, og viser at den beskrevne funktion i brugervejledningen ikke er tilgængelig for den specifikke DVD-videodisk.

### Symboler, der bruges i denne vejledning

#### **BEMÆRK**

Viser særlige bemærkninger og betjeningsfunktioner.

#### **TIP**

Viser gode råd og tips for at gøre udførelsen nemmere. Et afsnit, hvis titel har et af de følgende symboler, er kun anvendelig til diske, som er mærket med dette symbol.

- |            |                                      |             |            |
|------------|--------------------------------------|-------------|------------|
| <b>ALL</b> | Alle diske og filer nævnt herunder   |             |            |
| <b>DVD</b> | DVD og slutbehandlede DVD $\pm$ R/RW |             |            |
| <b>ACD</b> | Lyd-CD'ere                           | <b>MP3</b>  | MP3-filer  |
| <b>WMA</b> | WMA-filer                            | <b>DivX</b> | DivX-filer |

## Bemærkninger til diske

### Håndtering af diske

Rør ikke ved diskens afspilningsside. Hold disken ved kanten, så der ikke kommer fingeraftryk på overfladen. Sæt aldrig papir eller tape fast på disken.

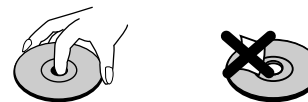

### Opbevaring af diske

Efter afspilning opbevares disken i omslaget. Udsæt ikke disken for direkte sollys eller andre varmelegemer, og lad den aldrig ligge i en parkeret bil, hvor den er udsat for direkte sollys.

### Rengøring af diske

Fingeraftryk og støv på disken kan være skyld i ringe billedkvalitet og forvrænget lyd. Før afspilning renses disken med en ren klud. Tør disken af fra midten og ud.

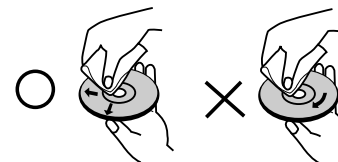

Brug ikke stærke opløsningsmidler såsom alkohol, benzin, fortynder, rensedmidler eller antistatisk spray, som er beregnet til rensning af gamle grammofonplader.

## Før brug (fortsat)

### Vedligeholdelse og service

Læs informationen i dette kapitel, før du kontakter en tekniker.

#### Håndtering af enheden

##### Når enheden sendes

Du bedes gemme den originale forsendelseskasse og indpakningsmaterialet. Hvis du får brug for at sende enheden, så pak den ind, som den oprindeligt var indpakket fra fabrikken, så der opnås den bedst mulige beskyttelse.

##### Sådan holdes de udvendige flader rene

- Brug ikke flygtige væsker som f.eks. insektspray nær enheden.
- Lad ikke gummi- eller plastikprodukter være i kontakt med enheden i længere tid, da de efterlader mærker på overfladen.

##### Rengøring af enheden

Brug en blød, tør klud til at rengøre afspilleren med. Hvis overfladen er meget snavset, kan du bruge en blød klud, der er fugtet med en mildt opvaskemiddel.

Brug ikke stærke midler som f.eks. alkohol, benzin eller fortynder, da disse kan beskadige enhedens overflade.

#### Vedligeholdelse af enheden

DVD-afspilleren er et højteknologisk præcisionsapparat. Hvis den optiske pickup-linse og diskdrevets dele er snavsede eller slidte, kan det forringe billedkvaliteten.



Afhængigt af omgivelserne hvor enheden anvendes, anbefales kontrol og vedligeholdelse efter hver 1.000 timers brug.

Kontakt det nærmeste autoriserede servicecenter for at få yderligere information.



## Før brug (fortsat)

### Typer af afspillelige diske

	DVD (8 cm/12 cm disk)
	Audio CD (8 cm/12 cm disk)

Derudover kan denne enhed afspille DVD±R/RW og CD-R/RW, USB med audio-titler, DivX-, MP3-, WMA-og/eller JPEG-filer.



Dette viser en produkttegenskab, der muliggør afspilning af DVD-RW diske, som blev optaget i videoptagelsesformat.

#### **BEMÆRKNINGER**

- Afhængigt af forholdene for optageudstyr eller selve CD-R/RW (eller DVD±R/RW) disken, er der nogle CD-R/RW (eller DVD±R/RW) diske, der ikke kan afspilles på enheden.
- Sæt ikke forseglinger eller mærkater på nogen af siderne (hverken overfladen eller undersiden) af disken.
- Brug ikke diske med uregelmæssige former (som f.eks. hjerteformede eller ottekantede) da det kan resultere i fejlfunktion.

**Brugere bør bemærke, at der kræves tilladelse for at kunne hente MP3/WMA-filer og musik fra internettet. Vores firma har ikke rettigheder til at give denne tilladelse. Tilladelsen bør altid søges hos den ophavsretshavende.**

### Regionskode

På bagsiden af denne enhed er der påtrykt en regionskode. Denne enhed kan kun afspille DVD-diske, der har samme mærke som bag på enheden eller "ALL" (alle).

#### **Bemærkninger til regionskoder**

- De fleste DVD-diske har på omslaget en tydelig jordklode med et eller flere numre indeni. Dette nummer skal matche enhedens regionskode, ellers kan disken ikke afspilles.
- Hvis du prøver at afspille en DVD med en anden regionskode end afspillerens, vil meddelelsen "Check Regional Code" (kontroller regionskode) blive vist på TV-skærmen.

**Fremstillet under licens af Dolby Laboratories. "Dolby", "Pro Logic" og symbolet dobbelt-D er Dolby Laboratories varemærker.**

**DTS og DTS Digital Out er varemærker fra Digital Theater Systems, Inc.**

## Identifikation af betjeningsknapper

### Hovedenhed

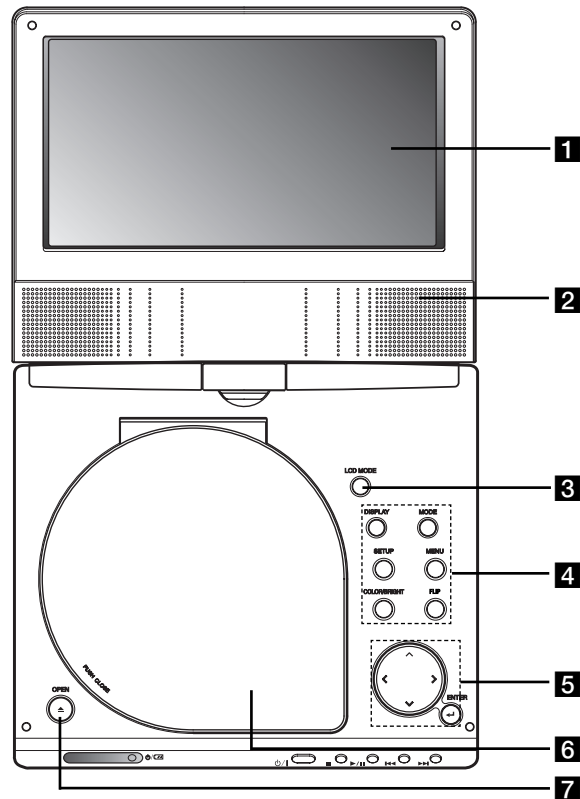

#### 1 LCD skærm

#### 2 Højtaler

#### 3 LCD MODE: NORMAL → 4:3-mode → OFF

#### 4 Funktionsknapper

- **DISPLAY:** Giver adgang til på-skærmen visning.
- **MODE:** Vælger en funktion blandt DISC, AV IN eller USB.
- **SETUP:** Giver adgang til eller fjerner indstillingsmenuen.
- **MENU:** Giver adgang til menuen på en DVD-disk.
- **COLOR/BRIGHT:** Vælger LCD justerings-mode.  
Lysstyrke → Farve → OFF
- **FLIP:** Drejer skærmen.

#### 5 Menumarkering

- **◀ ▶ ▲ ▼ (venstre/højre/op/ned)**  
Bruges til at vælge et punkt i menuen med.
- **◀ ▶:** Justerer FARVE/LYSSTYRKE.
- **ENTER:** Bekræfter menuvalg.

#### 6 Disklåg

- **7 Knappen OPEN (åbn):** Tryk på denne knap for at åbne låget til disketten.

## Identifikation af betjeningsknapper (fortsat)

### Hovedenhed

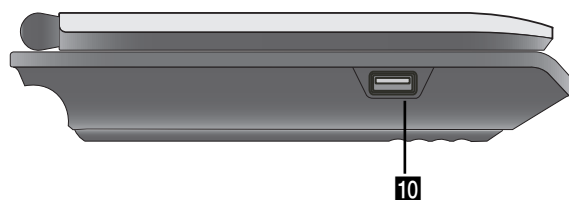
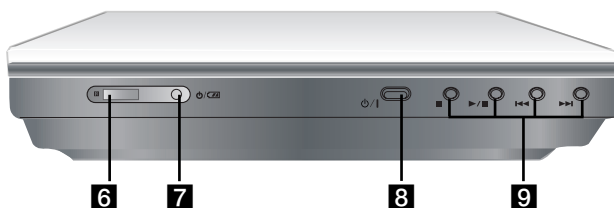
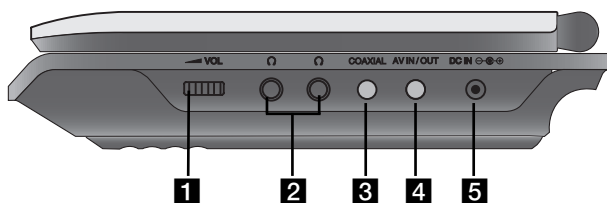





- 1** Volumenkontrol
- 2** Hovedtelefonjack-stik
- 3** COAXIAL jack-stik
- 4** AV IN/OUT jack-stik

#### **BEMÆRK**

Hvis VIDEO IN signalet ikke er tilsluttet AV IN mode, slukkes der automatisk for strømmen til denne enhed efter 10 minutter, så du undgår, at batteriet aflades.

- 5** DC IN 

Tilslut vekselstrøms-adapteren eller køretøjets adapter.
- 6** Fjernbetjeningsmodtager
 

Signalmodtagelse fra fjernbetjeningen for betjening.
- 7** Indikator til batterioplader
- 8**  / I (POWER): TÆNDER eller SLUKKER (ON eller OFF) for afspilleren.
- 9** Afspilningsknapper
  -  ( STOP ): Stopper afspilning.
  -  /  ( PLAY/PAUSE ):
 

Starter afspilning./ Standser midlertidigt afspilningen.
  -  (Reverse SKIP/SEARCH )
 

Søg bagud \* / gå til begyndelsen af aktuelt kapitel eller spor eller gå til foregående kapitel eller spor.
  -  (Forward SKIP/SEARCH)
 

Søg fremad \* / skift til næste kapitel eller spor.

\* Tryk på knappen og hold den nede i ca. to sekunder.
- 10** USB: Tilslut et USB flash-drev.

## Identifikation af betjeningsknapper (fortsat)

### Fjernbetjening

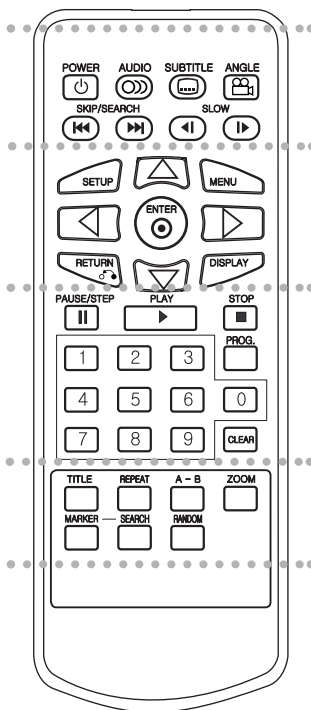

• • • • • **1** • • • • •

**POWER:** Tænder og slukker (ON/OFF) for DVD-afspilleren.

**AUDIO:** Vælger et lydssprog.

**SUBTITLE:** Vælger et sprog til undertekster.

**ANGLE:**

Bruges til at vælge en DVD kameravinkel, hvis tilgængelig, med.

**Reverse SKIP/SEARCH ( ◀◀ ):**

Baglæns søgning \* / gå til starten af aktuelt kapitel eller spor eller gå til foregående kapitel eller spor.

**Forward SKIP/SEARCH ( ▶▶ ):**

Forlæns søgning \* / gå til næste kapitel eller spor.

\* Tryk på knappen og hold den nede i ca. to sekunder.

**SLOW ( ◀ | ▶ ):**

Bagud/fremad langsom afspilning.

• • • • • **2** • • • • •

**SETUP:** Giver adgang til, eller fjerner, menuen Indstillinger.

**MENU:** Giver adgang til menuen på en DVD-disk.

**RETURN ( ↵ ):** Fjerner menuen.

**DISPLAY:** Giver adgang til på-skærmen visning.

**◀ ▶ ▲ ▼ (venstre/højre/op/ned)**

Bruges til at vælge et punkt i menuen med.

**ENTER:** Bekræfter menuvalg.

• • • • • **3** • • • • •

**PAUSE/STEP ( || ):**

Standser midlertidigt afspilningen/ tryk gentagne gange for afspilning af ramme-for-ramme.

**PLAY ( ▶ ):**  Starter afspilning.

**STOP ( ■ ):**  Stopper afspilning.

**0-9 talknapper**

Bruges til at vælge nummererede emner i en menu med.

**PROG.:** Placerer et spor på programlisten.

**CLEAR:**

Fjerner et spornummer på programlisten eller et markeret sted i menuen MARKER SEARCH.

• • • • • **4** • • • • •

**TITLE:** Viser titel-menuen, hvis tilgængelig.

**REPEAT:** Gentager til at gentage kapitel, spor, titel eller alle.

**A-B:** Gentager til at gentage en sekvens.

**ZOOM:** Forstørrer til at forstørre videobilledet.

**MARKER:** Markerer et hvilket som helst punkt under afspilning.

**SEARCH:** Viser menuen MARKER SEARCH.

**RANDOM:** Afspiller spor i tilfældig rækkefølge.

## Identifikation af betjeningsknapper (fortsat)

### Isætning af batteri (litiumbatteri)

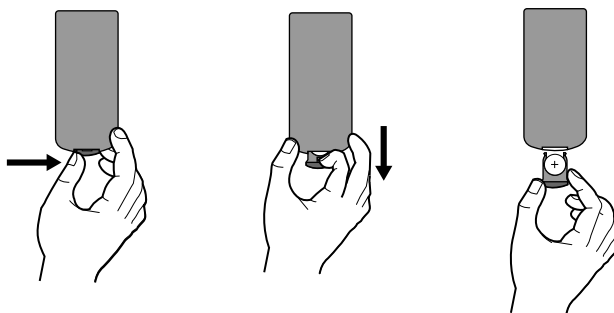

#### **BEMÆRKNINGER**

- Udsæt ikke fjernbetjeningsmodtageren for stærkt lys.
- Undlad at sætte hindringer mellem fjernbetjeningssensoren og fjernbetjeningen.

#### ■ **Udskiftning af knapcellebatteri**

Batteriet holder normalt i ca. 1 år. Udskift batteriet, hvis fjernbetjeningen ikke kan betjene enheden inden for betjeningsområdet.

### Knapcellebatteri (litiumbatteri)

1. Pres batteriholderclipsen sammen og træk så i tappen for at tage batteriholderen ud.
2. Isæt batteriet med + vendende i samme retning som + på batteriholderen.
3. Placer igen batteriholderen med batteri i fjernbetjeningen, og kontrollér, at det er helt isat.

#### **BEMÆRK**

- Udskift fjernbetjeningsens batteri med 3V mikro litiumceller så som CR. 2025 eller lignende.
- Bortskaf batteriet på sikker vis i henhold til de lokale love. Må ikke brændes.

**Advarsel:** Batteriet, der er anvendt i dette udstyr, kan udgøre brand- eller kemisk brandfare, hvis det anvendes forkert. Må ikke genoplades, skilles ad, brændes eller udsættes for varme over 100 °C (212 °F). Udskift kun batteriet med Matsushita Elec. Ind. Co., Ltd. (Panasonic), best.nr. CR. 2025. Brug af et andet batteri kan udgøre en brand- eller eksplosionsfare. Sørg for bortskaffelse af brugte batterier. Hold batterier væk fra børn. Skil ikke batteriet ad, og brænd det ikke.

## Strømtilslutninger

### Tilslut vekselstrøms-adapteren

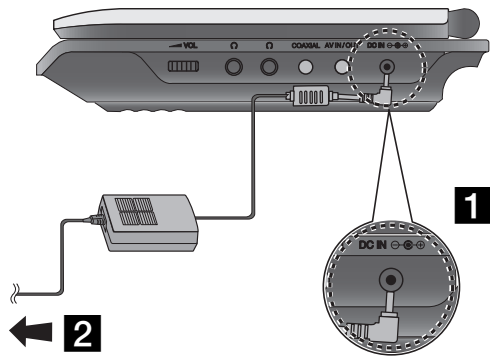

**1** Tilslut vekselstrøms-adapteren til enhedens DC IN  (jævnstrøm ind) jack-stik.

**2** Sæt vekselstrøms-adapteren i vægstikkontakten.

### Forsigtig

- Tilslut ikke stikket til andre strømkilder end det, der står på mærkatet, da det kan resultere i risiko for brand eller elektrisk stød.
- Lad være med at tilslutte eller tage strømstikket ud med våde hænder. Hvis du gør det, kan det forårsage elektrisk stød.
- Brug ikke andre vekselstrømsadaptere end de, der er specificeret, da det kan forårsage brand eller skade på afspilleren.

### Vekselstrømsadapter

- Nærværende vekselstrømsadapter kører på 100-240V ~ 50/60 Hz 1.5 A.
- Kontakt en forhandler af elektriske dele, hvis du har brug for assistance til at vælge et egnet vekselstrøm overgangsstik eller vekselstrøm ledningssæt.
- Produceret af WANLIDA Digital Technology Co., Ltd.

## Strømtilslutninger (fortsat)

### Tilslut køretøjets adapter

Denne enhed og dens biladapter er designet til brug i køretøjer, som har 8.5-16 volt, negativ jordforbundne elektriske systemer. (Det er standard for de fleste køretøjer.) Hvis dit køretøj har en anden type elektrisk system, kan jævnstrømssystemet ikke bruges.

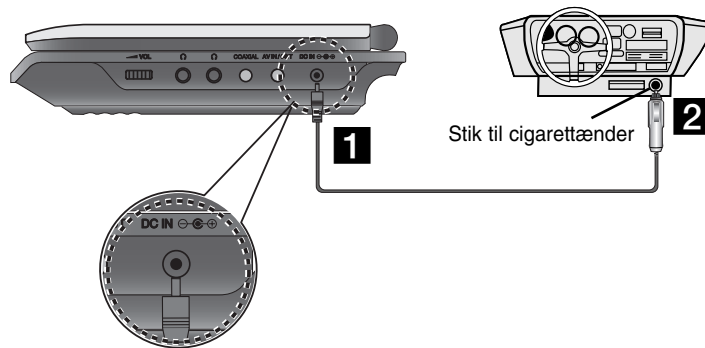

**1** Tilslut køretøjets adapter til enhedens DC IN  $\ominus \oplus$  (jævnstrøm ind) jack-stik.

**2** Tilslut køretøjets adapter til bilens cigarettænderstik.

### Forsigtig

- For at forebygge elektrisk stød og eventuel skade på enheden eller køretøjet, skal du altid tage bil-adapteren ud af cigarettænderen, før du fjerner stikket fra enheden.
- En 3 Amp. 250V sikring er installeret i bil-adapteren til beskyttelse.
- Når motoren startes, skal bil-adapteren tages ud af bilens cigarettænder.
- Brug ikke enheden, mens bilens batteri aflades. Spidsstrøm fra bilens generator kan forårsage, at jævnstrømssikringen springer.
- Hvis køretøjets forsyningsspænding falder under ca. 10 volt, er det ikke sikkert, at enheden fungerer korrekt.
- Efterlad ikke enheden på et sted, hvor temperaturen overstiger 70° C (158° F), da det kan skade pickup-anordningen.

### Eksempler herpå:

- Inde i en bil med lukkede vinduer og direkte sollys.
- Tæt ved en varmekilde.

### Adapter til bil

- Denne bil-adapter fungerer ved jævnstrøm 8.5-16V.
- Kontakt en udbyder af elektriske dele for hjælp ved valg af en passende bil-adapter.
- Produceret af WANLIDA Digital Technology Co., Ltd.

## Strømtilslutninger (fortsat)

### Batteripakke

Oplad batterierne, før de skal bruges første gang.

#### ■ Tilslutning af batterier

- 1** Tilpas krogene på batterimodulet ind i hullerne på afspillerens bund.
- 2** Tryk og skub på batteripakken, indtil krogene klikker i.

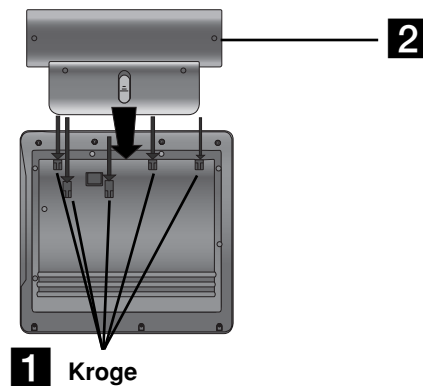

#### **BEMÆRKNINGER**

- Fjern ikke batteripakken under afspilning.
- Pas på, at du ikke taber batteripakken.

#### ■ Sådan fjerner du batteripakken

- 1** Tryk på skydeknappen (PUSH).
- 2** Træk batteripakken ud, indtil krogene klikker.

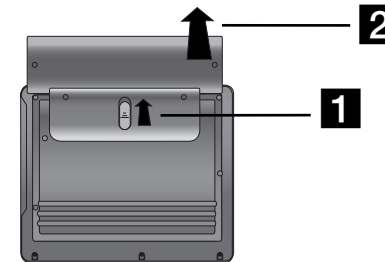

#### **VÆR OPMÆRKSOM PÅ**

Produktet, som du har købt, indeholder et genopladeligt batteri. Batteriet er genanvendeligt. Når batteriet er ved at være udslidt og ikke kan bruges mere, kan det i henhold til lokale love være ulovligt at bortskaffe det sammen med kommunalt affald. Spørg hos din lokale genbrugsplads om detaljer i dit område vedr. muligheder for genbrug eller korrekt bortskaffelse.



## Strømtilslutninger (fortsat)

### ■ Opladning af batteripakken

1. Tilslut batterimodul til afspilleren.
2. Tilslut vekselstrømsadapteren til afspilleren og stikket i en vekselstrømsstikkontakt.



3. Under opladning er ladeindikatoren rød. Når genopladningen er komplet, skifter ladeindikatoren til grøn grøn.

### FORSIGTIG

Tag følgende forholdsregler for at undgå utætheder, overophedning etc.

- Brug ikke uautoriserede dele.
- Brug den autoriserede AC adapter, når batteriet skal genoplades.
- Må ikke udsættes for høje temperaturer over 60°C (140°F).
- Forsøg ikke at demontere eller ændre apparatet.
- Hårdt pres kan forårsage, at apparatet ikke virker.
- Må ikke brændes.
- Må ikke demonteres. Bortskaffes på korrekt vis.
- Må ikke kortsluttes.

### BEMÆRK

Batteriet oplades kun, når der er slukket for strømmen. Batteriet vil ikke blive opladet, når det er afladet naturligt eller med vilje, da enheden ikke registrerer batterispændingen, selv om du installerer batteriet.

Når du er i denne situation, skal du tænde og derefter slukke for apparatet. Nu vil batteriopladningen fortsætte.

### ■ Genopladnings- og afspilningstid

Genoplader uden afspilning	Afspilningstid	
	LCD tændt (on)	LCD slukket (off)
Ca. 3 timer	Ca. 3,5 timer*	Ca. 4 timer

- \* Når lysstyrkekontrollen er indstillet til standardmode.  
- Ved brug af hovedtelefoner og lydcenter.

### ■ Tryk på "Display" for at få vist batteristatus på skærmen.



Hvis der anvendes vekselstrømsadapter, vises batteridisplayet ikke.

Hvis der ikke er tilstrækkelig batterikapacitet, vises "Kontroller batteristatus" eller " " på skærmen, hvorefter der automatisk slukkes for strømmen efter et par minutter.

### ■ Hvis afspilningstiden reduceres kraftigt efter genopladning

Batteripakken er brugt op (den kan genoplades ca. 300 gange).

### ■ Hvis apparatet ikke skal bruges i lang tid

- Tag batteripakken ud. (Selv om der er slukket for enheden, bruger den stadig noget strøm. Dette kan føre til overafledning af batteriet og dermed dårlig funktion.)
- Genoplad batteripakken, når du er klar til at bruge den igen.

## Sådan drejer du LCD'en

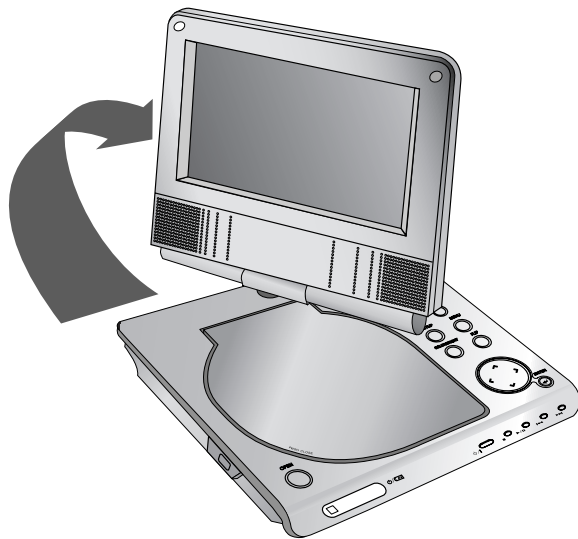

Du kan dreje LCD'en med uret i en vinkel på 180 grader. Men hvis du drejer den med kraft, kan det forårsage alvorlig skade.



Efter at du har drejet LCD'en fuldstændigt, kan du folde LCD-skærmen som vist herover.

## Afspilning af en disk

### 1. Forbered strømtilslutningen.

### 2. Åbn det ydre dæksel og tryk på POWER knappen.

### 3. Tryk på OPEN for at åbne disklåget og sæt en disk i med mærkatet på den side, du vil spille, opad. Luk disklåget med hånden.

- Hvis disketten er lagt omvendt i (og det er en enkelt-sidede diskette), vil "CHECK DISC" eller "DISC ERROR" fremkomme på skærmen.
- Efter at have afspillet alle kapitlerne i titlen, stopper enheden automatisk og går tilbage til menu-skærmen.

### 4. Tryk på PLAY (▶) for at starte afspilningen.

### 5. Juster lydstyrken.

#### **BEMÆRKNINGER**

- Læg en disk med afspilningssiden ned på spindelen, og tryk lidt på midten af disken, så den falder på plads.
- Hvis du ikke benytter LCD på dette apparat, så vælg OFF for at spare på strømmen.
- LCD slukkes, hvis du slukker for apparatet.
- Billedet der vises på LCD'en afhænger af display mode og den størrelse, der er optaget på DVD'en.

#### ■ **Ændring af billedets størrelse**

Brug knappen LCD til at ændre billed-mode. Mode er vist på enhedens display som følger:

NORMAL → 4:3-mode → OFF



#### **BEMÆRK**

Er muligvis anderledes afhængig af disktype.

## Vælg en MODE (mode/funktion)

Vælger en funktion blandt DISC, AV IN eller USB.

1. Tryk på knappen MODE på enheden.  
Menu mode-valg vises på skærmen.



2. Brug ◀ / ▶ til at vælge mode og tryk så på ENTER.

- DISC: Diskmenuen eller diskens afspilningsbillede vises på skærmen.
- AV IN: Et billede fra en ekstern enhed vises på skærmen.
- USB: En fil eller mappeliste på USB flash-drevet vises på skærmen.

## Visning på-skærmen

### Sådan får du vist oplysninger om disken på-skærmen

Du kan få vist forskellige oplysninger på-skærmen om den disk, der er indlæst.

1. Tryk på DISPLAY for at få vist forskellige afspilningsoplysninger.  
Emnerne, der vises, varierer afhængig af disktype og afspilningsstatus.



2. Du kan vælge et emne ved at trykke på ▲ / ▼ og ændre eller vælge indstillingen ved at trykke på ◀ / ▶.
  - Titel (spor) - Aktuelle titel (eller spor). Antal/total antal titler (eller spor)
  - Kapitel - Aktuelle kapitel eller nr./totalt antal kapitler
  - Tid - Udløbet afspilningstid
  - Audio - Valgte audiosprog eller kanal
  - Undertekst - Valgte undertekst
  - Vinkel - Valgte vinkel/totalt antal vinkler

#### **BEMÆRK**

Hvis du ikke har trykket på en knap i et par sekunder, så forsvinder på-skærmen visningen.

### Oprindelige indstillinger

Ved at bruge indstillingsmenuen kan du foretage forskellige justeringer af f.eks. billede og lyd. Du kan bl.a. også vælge, hvilket sprog undertekster og indstillingsmenuen skal have. For mere information om alle mulighederne i indstillingsmenuen, se side 19 til 23.

#### **For at få vist og forlade menuen:**

Tryk på SETUP for få vist menuen. Et tryk mere på SETUP fører tilbage til den oprindelige skærm.

#### **Gå til det næste niveau:**

Tryk på ▶ på fjernbetjeningen.

#### **Gå til forrige niveau:**

Tryk på ◀ på fjernbetjeningen.

### Generel betjening

1. Tryk på SETUP. Indstillingsmenuen vil blive vist.
2. Brug ▲ / ▼ til at vælge den ønskede funktion, tryk herefter på ▶ for at fortsætte til andet niveau. Skærmen vil vise den nuværende indstilling for det valgte punkt samt alternativ(e) indstilling(er).
3. Brug ▲ / ▼ til at vælge den anden ønskede funktion, tryk herefter på ▶ for at fortsætte til tredje niveau.
4. Brug ▲ / ▼ til at vælge den ønskede indstilling, tryk herefter på ENTER for at bekræfte valget. Visse emner kræver yderligere trin.
5. Tryk på SETUP eller PLAY(▶) for at forlade indstillingsmenuen.

## Oprindelige indstillinger

### LANGUAGE (SPROG)

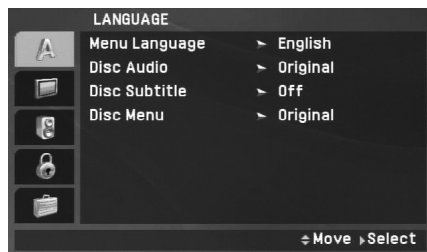

#### Menu Language (Menusprog)

Vælg et sprog til indstillingsmenuen og til visning på skærmen.

#### Disc Audio / Subtitle / Menu (Diskaudio/Undertekster/Menu)

Vælg det foretrukne sprog til lydsporet, (disk-audio) undertekster og diskmenu.

**Original:** Refererer til det originale sprog, som disken blev optaget på.

**Other (Andet):** For at vælge et andet sprog skal du trykke på taltasterne og så på ENTER for at indtaste det tilsvarende 4-cifrede nummer i henhold til sprogkodelisten på side 40. Hvis du indtaster den forkerte sprogkode, skal du trykke på CLEAR.

**Off (til diskundertekst):** Slå undertekst fra.

### DISPLAY



#### TV Aspect (TV-billedforhold)

**4:3:** Vælges når et standard 4:3 TV er tilsluttet.

**16:9:** Vælges når et Widescreen 16:9 TV er tilsluttet.

#### BEMÆRK

Hvis TV-billedforholdet er indstillet til 16:9, indstilles visningsstatussen automatisk til bredskærm.

#### Display Mode (Visnings-mode)

Skærmindstillingen virker kun, når TV billedforhold-mode er indstillet til "4:3".

**LetterBox:** Viser et bredt billede, med sorte striber foroven og fornedet på skærmen.

**Panscan:** Viser automatisk det brede billede på hele skærmen og skærer de dele af, der ikke passer ind.

## Oprindelige indstillinger (fortsat)

### AUDIO

Hver DVD-disk har mange forskellige muligheder for lydudgang. Indstil afspillerens AUDIO (lyd) valgmuligheder, så de svarer til det lydanlæg, der anvendes.

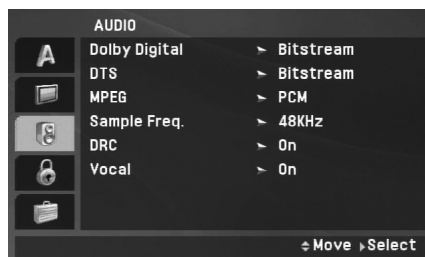

#### Dolby Digital / DTS / MPEG

**Bitstream:** Vælg "Bitstream" hvis enhedens DIGITAL OUT jack-stik (digitale udgang) er tilsluttet en forstærker eller andet udstyr med en Dolby Digital, DTS- eller MPEG-dekoder.

**PCM (til Dolby Digital / MPEG):** Vælges, hvis enheden er tilsluttet en 2-kanals stereolydsforstærker. DVD'ere indkodet i Dolby Digital eller MPEG vil automatisk blive overført til 2-kanals PCM-lyd.

**Off (til DTS):** Hvis "Off" vælges, udsendes DTS-signalet ikke igennem DIGITAL OUT jack-stikket.

#### Sample Freq. (Frekvensgang)

Hvis modtageren eller forstærkeren IKKE er i stand til at håndtere signaler på 96 kHz, vælges 48 kHz. Når dette er valgt, vil enheden automatisk konvertere alle 96 kHz-signaler til 48 kHz, så systemet kan dekode dem.

Hvis modtageren eller forstærkeren er i stand til at håndtere signaler på 96 kHz, vælges 96 kHz. Når dette er valgt, vil enheden overføre alle typer signaler uden videre redigering.

Kontroller forstærkerens brugervejledning for at bekræfte dens kapacitet.

#### DRC (dynamisk områdekontrol)

Med DVD-formatet kan du lytte til et programs lydspor, præsenteret på den mest nøjagtige og realistiske måde, takket være den digitale lydteknologi. Men du kan vælge at komprimere lydudgangens dynamiske interval (forskellen mellem det højeste og det laveste lydniveau). Dette gør det muligt at se en film ved lavere lydstyrke, uden at det påvirker lydets klarhed. Indstil DRC til ON for at få denne effekt.

#### Vocal (Vokal)

Indstilles kun til On (tændt), når en multi-kanals karaoke-DVD bliver afspillet. Karaokekanalerne på disken bliver overført til en normal stereolyd.

## Oprindelige indstillinger (fortsat)

### LOCK (lås)

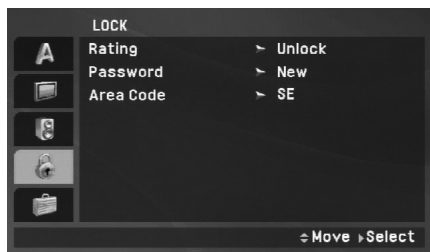

### Rating

Blokerer afspilning af ratede (vurdering af egnethed/aldersbegrænsning) DVD'ere baseret på indholdet heraf. Ikke alle diske er ratede.

1. Vælg "Rating" på menuen LOCK (lås) og tryk herefter på ►.
2. For at få adgang til funktionen rating, adgangskode og områdekode, skal du indtaste den 4-cifrede adgangskode, som du har oprettet. Hvis du endnu ikke har indtastet en adgangskode, så opfordres du til at gøre dette.  
Indtast en 4-cifret kode og tryk på ENTER. Indtast den igen og tryk på ENTER for at bekræfte indtastningen. Tryk på CLEAR, hvis du laver en fejl, inden du trykker på ENTER.

3. Vælg en bedømmelse fra 1 til 8 ved brug af ▲ / ▼ knapperne.

**Rating (Bedømmelse) fra 1-8:** Bedømmelse et (1) er den mest begrænsende og bedømmelse otte (8) er den mindst begrænsende.

**Unlock (Lås op):** Hvis du vælger "Unlock", vil forældrekontrollen ikke længere være aktiveret, og disken vil blive afspillet uden begrænsninger.

### **BEMÆRK**

Hvis en bedømmelse indstilles for afspilleren, vil alle disk-scener med samme bedømmelse eller lavere blive afspillet. Scener med en højere bedømmelse bliver ikke afspillet, medmindre der findes en alternativ disk-scene. Den alternative scene skal have en lignende eller lavere bedømmelse. Hvis der ikke findes en passende alternativ scene, vil afspilningen blive stoppet. For at kunne afspille disken skal den 4-cifrede adgangskode indtastes eller bedømmelsen ændres.

4. Tryk på ENTER for at bekræfte den valgte bedømmelse og tryk herefter på SETUP for at forlade menuen.

## Oprindelige indstillinger (fortsat)

### Adgangskode

Adgangskoden kan indtastes eller ændres.

1. Vælg Password (adgangskode) i menuen LOCK (lås) og tryk så på ►.
2. **Sådan opretter du en ny adgangskode:**  
Tryk på ENTER, når valgmuligheden "New" (ny) er fremhævet. Indtast en ny adgangskode ved brug af de nummererede taster og tryk herefter på ENTER. Indtast igen adgangskoden for at bekræfte den.  
**Sådan ændrer du adgangskode:**  
Tryk på ENTER, når valgmuligheden "Change" (ændre) er fremhævet. Indtast den nuværende adgangskode ved brug af de nummererede taster og tryk herefter på ENTER. Indtast en ny adgangskode ved brug af de nummererede taster og tryk herefter på ENTER. Indtast igen adgangskoden for at bekræfte den.
3. Tryk på SETUP (indstillinger) for at gå ud af menuen.

### *Hvis du glemmer din adgangskode*

Hvis du glemmer din adgangskode, så kan du nulstille den ved at følge disse trin:

1. Tryk på SETUP for at få vist indstillingsmenuen.
2. Indtast det 6-cifrede nummer "210499" for at slette sikkerhedskoden.

### Områdekode

Indtast koden for det område, hvis standarder blev brugt til at rate DVD videodisken baseret på listen på side 41.

1. Vælg "Area Code" (områdekod) på menuen LOCK (lås) og tryk herefter på ►.
2. Følg trin 2 som vist på forrige side (Rating).
3. Vælg det første tegn ved hjælp af knapperne ▲ / ▼.
4. Tryk på ENTER og vælg det andet tegn ved hjælp af knapperne ▲ / ▼.
5. Tryk på ENTER for at bekræfte dit valg af områdekod.



## Oprindelige indstillinger (fortsat)

### OTHERS (andet)

DivX(R) VOD indstillingerne kan ændres.

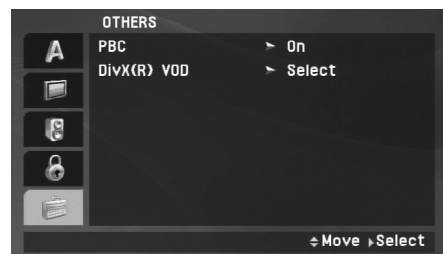

### DivX(R) VOD

Vi forsyner dig med registreringskoden til DivX® VOD (Video On Demand), der gør dig i stand til at leje og købe videoer ved brug af DivX® VOD servicen. For yderligere oplysninger kan du besøge adressen [www.divx.com/vod](http://www.divx.com/vod).

1. Vælg valgmuligheden "DivX(R) VOD" og tryk så på ►.
2. Tryk på ENTER samtidig med at du vælger "Select" (vælg), hvorefter registreringskoden vil blive vist.  
Brug registreringskoden når du skal købe eller leje videoer fra DivX® VOD servicen på adressen [www.divx.com/vod](http://www.divx.com/vod). Følg anvisningerne og download videoen over på en diskette for at afspille den på denne enhed.
3. Tryk på ENTER for at afslutte.

### **BEMÆRK**

Alle downloadede videoer fra DivX® VOD kan kun afspilles på denne enhed.

## Generelle funktioner

### Hvis en menuskærm vises

#### DVD

Brug knapperne ◀ ▶ ▲ ▼ til at vælge den titel/det kapitel, du ønsker at se. Tryk herefter på ENTER for at starte afspilningen. Tryk på TITLE eller MENU for at vende tilbage til menuskærmen.

#### BEMÆRKNINGER

- Hvis forældrekontrol er indstillet og disken ikke opfylder den fastsatte bedømmelse, skal kodeordet indtastes. (Se "Lock" (Lås) på side 21-22).
- DVD'ere kan have en regionskode. Denne afspiller kan ikke afspille diske, der ikke har samme regionskode som afspilleren.

**Hvis ikke andet er nævnt, foretages alle beskrevne handlinger med fjernbetjeningen. Visse funktioner kan også være tilgængelige i indstillingsmenuen.**

#### Genoptage afspilning **ALL**

Når afspilningen stoppes, registrerer apparatet, hvor der blev trykket på stop (RESUME funktion). Tryk på PLAY(▶) og afspilningen genoptages fra dette punkt.

#### Gå til en anden TITEL **DVD**

Når en disk har mere end én titel, kan du gå til en anden titel. Tryk på DISPLAY under afspilning eller genoptag afspilningen og tryk så på det ønskede tal (0-9) eller brug ◀ / ▶ til at gå til en anden titel.

#### Gå til et andet KAPITEL/SPOR **ALL**

Tryk på SKIP/SEARCH (◀◀ eller ▶▶) under afspilning for at gå til næste kapitel/spor eller for at gå tilbage til begyndelsen af det aktuelle kapitel/spor.

Tryk kortvarigt to gange på SKIP ◀◀ for at gå tilbage til det foregående kapitel/spor.

#### Søg **ALL**

1. Tryk på SKIP/SEARCH (◀◀ eller ▶▶) og hold den nedtrykket i ca. 2 sekunder under afspilning. Afspilleren går nu i SEARCH-mode (søge-mode).
2. Tryk gentagne gange på SKIP/SEARCH (◀◀ eller ▶▶) og hold den nedtrykket for at vælge ønsket hastighed.  
DVD, DivX disk: 4 trin  
MP3, WMA, Audio CD ; 3 trin
3. For at gå ud af SEARCH-mode (søge-mode) skal du trykke på PLAY (▶).

#### Slowmotion **DVD DivX**

1. Tryk på SLOW (◀◀ eller ▶▶) under afspilning. Afspilleren går i slowmotion-mode.  
  
DVD disk: 4 trin  
DivX: 4 trin (kun fremad)
2. Tryk på PLAY (▶) for at gå ud af slowmotion.

## Generelle funktioner (fortsat)

### Stillbillede og ramme-for-ramme afspilning

**ALL**

Tryk på PAUSE/STEP(II) under afspilning for at få pause i afspilningen.

**DVD DivX**

Tryk gentagne gange på PAUSE/STEP(II) for at afspille ramme-for-ramme. (Kun fjernbetjening).

Tryk på PLAY(▶) for at gå ud af stillbillede-mode.

### Tidssøgning **DVD DivX**

For at starte afspilning på ethvert tidspunkt på disken:

1. Tryk på DISPLAY under afspilning. Tidssøgningsfeltet viser den forløbne afspilningstid.
2. Tryk på ▲ / ▼ for at vælge tidssøgningsfeltet hvorefter “-:--:--” vises.
3. Indtast den ønskede starttid i timer, minutter og sekunder fra venstre til højre. Hvis du indtaster forkerte tal, tryk på CLEAR for at fjerne de indtastede tal. Indtast så de korrekte tal.
4. Tryk på ENTER for at bekræfte. Afspilningen starter fra det valgte tidspunkt.

### Gentag A-B **DVD DivX ACD**

Under afspilning vil hvert tryk på knappen A-B vælge punkt A og punkt B og gentage en sekvens fra punkt A (startpunkt) til punkt B (slutpunkt).

Tryk igen på A-B for at annullere.

### Gentag **ALL**

Tryk gentagne gange på REPEAT under afspilning for at vælge den ønskede gentage-mode.

DVD videodiske: Kapitel/titel/slukket

Audio CD, DivX/MP3/WMA diske: Spor/alle/slukket

### **BEMÆRKNINGER**

- Hvis der trykkes en enkelt gang på SKIP (▶▶) under afspilning af gentag kapitel (spor), annulleres gentagelsen af afspilningen.

### Zoom **DVD DivX**

Tryk på ZOOM under afspilning for at forstørre videobilledet (3 trin).

Du kan bevæge dig henover det zoomede billede ved brug af knapperne ◀▶▲▼. Tryk på CLEAR for at afslutte.

### **BEMÆRK**

Zoom virker muligvis ikke på visse DVD'ere.

## Generelle funktioner (fortsat)

### Titelmenu **DVD**

Hvis den aktuelle DVD-titel har en menu, så vil titelmenuen blive vist på skærmen. Ellers vil diskmenuen måske blive vist.

### Diskmenu **DVD**

Tryk på MENU og diskmenuen vil blive vist. Tryk igen på MENU for at forlade menuen.

### For at ændre lydprog **DVD** **DivX**

Tryk gentagne gange på AUDIO under afspilning for at høre et andet audiosprog eller kodningsmetode.

Med DVD-RW diske, der er optaget i VR mode, som både har en normal og en tosproget lydkanal, kan du skifte mellem normal (L), tosproget (R), eller en blanding af begge (Normal + tosproget) ved at trykke på AUDIO.

### Kameravinkel **DVD**

Under afspilning af DVD-diske, der indeholder scener, der er optaget med forskellige kameravinkler, skal du trykke gentagne gange på ANGLE for at vælge den ønskede vinkel.

#### **TIP**

Vinkelindikatoren blinker på skærmen under afspilning af scener, der er optaget med en anden vinkel og viser, at det er muligt at skifte vinkel.

### Undertekster **DVD** **DivX**

Tryk gentagne gange på SUBTITLE under afspilning for at se de forskellige undertekstsprog.

#### **BEMÆRK**

Hvis der ingen oplysninger er, eller der er en kode, som ikke kan læses i DivX-filen, vises " 1 " osv.

## Ydeligere funktioner

Søg efter mærke **DVD** **DivX**

### For at indtaste en markering

Du kan starte afspilningen fra op til ni huskede punkter. For at indtaste en markering, tryk på MARKER ved det ønskede punkt på disken. Marker-ikonet vil kort dukke op på TV-skærmen. Gentag for at indtaste op til ni markeringer.

### For at genkalde eller slette en markeret scene

1. Tryk på SEARCH under afspilning af disken. Menuen "Marker Search" vil blive vist på skærmen.
2. Tryk på ◀ / ▶ indenfor 9 sekunder for at vælge et markeret nummer, som du ønsker at genfremkalde eller slette.
3. Tryk på ENTER og afspilningen vil starte fra den markerede scene. Eller tryk på CLEAR for at slette det markerede nummer fra listen.
4. Du kan afspille enhver markering ved at indtaste nummeret i menuen "Marker Search".

### **BEMÆRKNINGER**

- Nogle undertekster, der er optaget omkring markering, vises måske ikke (DVD).
- Alle markeringerne slettes, når der slukkes for strømmen, eller disken fjernes.
- Markeringen lagres ikke, hvis DVD'en eller titelmenuen vises på skærmen.

Hukommelse for sidste scene **DVD** **ACD**

Denne enhed lagrer ikke indholdet på en disk, hvis du slukker for enheden, inden afspilningen af disken starter. Scenen forbliver i hukommelsen, selvom disken fjernes fra afspilleren eller der slukkes for afspilleren. Hvis der indsættes en disk, hvis sidste scene afspilleren husker, vil scenen automatisk blive kaldt frem.

### **BEMÆRK**

Denne afspiller lagrer ikke indstillingerne på en disc, hvis du slukker for afspilleren, inden afspilningen af disken starter.

### **Pauseskærm/Automatisk sluk for strøm**

Pauseskærmen vises, når du efterlader enheden i stop-mode i ca. fem minutter. Når pauseskærmen har været på i fem minutter, slukkes der automatisk for enheden.

## Sådan afspiller du en lyd-CD eller en MP3/WMA-fil

Denne enhed kan afspille audio CD'ere eller MP3/WMA-filer.

### MP3/ WMA/ Audio CD

Når du isætter et medie med optagede MP3/WMA filer eller en audio-CD, så vises der en menu på TV-skærmen.

Tryk på ▲ / ▼ for at vælge spor/fil og tryk så på PLAY(▶) eller ENTER, hvorefter afspilningen begynder. Du kan bruge forskellige afspilningsfunktioner. Der henvises til side 24-25.



### ID3 TAG

- Ved afspilning af en fil, der indeholder oplysninger, fx sportitler, kan du få vist oplysningerne ved at trykke på DISPLAY.  
[ Title, Artist, Album, Year, Comment ]
- Hvis der ingen oplysninger findes, vises "NO ID3 TAG" i displayet.

### TIPS

- Hvis du befinder dig i en filliste i menuen MUSIC og ønsker at vende tilbage til mappelisten, så brug knapperne ▲ / ▼ for at markere  og tryk på ENTER.
- Tryk på MENU for at gå til næste side.
- På en CD med MP3/WMA filer, JPEG og MOVIE filer, kan man skifte mellem menuen MUSIC, PHOTO og MOVIE. Tryk på TITLE og ordet MUSIC, PHOTO og MOVIE markeres øverst i menuen.

### MP3-/WMA-disk-kompatibilitet med denne enhed er begrænset på følgende måde:

- Samplingsfrekvens: indenfor 8-48 kHz (MP3), indenfor 32-48 kHz (WMA)
- Bitrate: inden for 8 - 320 kbps (MP3), 32 - 192 kbps (WMA)
- Denne enhed kan ikke læse en MP3/WMA-fil, der har et andet filtypenavn end ".mp3"/".wma".
- CD-R ydre format bør være ISO 9660
- Hvis der optages MP3/WMA-filer ved brug af software, der ikke kan oprette et filsystem (f.eks. Direct-cd), er det ikke muligt at afspille MP3/WMA-filer.  
Vi anbefaler brug af Easy-CD Creator, som opretter et ISO 9660 filsystem.
- Filnavne bør have maks 16 bogstaver og skal omfatte et .mp3 eller .wma\_filtypenavn.
- De bør ikke indeholde specielle tegn som / ? \* : " < > | etc.
- Det totale antal filer på disken bør være mindre end 650.
- Denne enhed kræver, at diske og optagelser opfylder visse tekniske standarder, for at kunne opnå en optimal afspilning. Fabrikproducerede DVD'ere bliver automatisk indstillet til disse standarder. Der findes mange slags diskformater til optagelse (inkl. CD-R med MP3-eller WMA-filer) og disse skal opfylde visse krav (se ovenfor) for at sikre en kompatibel afspilning.

## Programmeret afspilning

Med programfunktionen kan du gemme dine favoritspor fra enhver disk i afspillerens hukommelse. Et program kan indeholde 30 spor.

1. Isæt en audio-CD eller MP3/WMA medie med optagede filer. Menuen AUDIO CD eller MUSIC vises.
2. Tryk på PROG. og  mærket vil fremkomme.

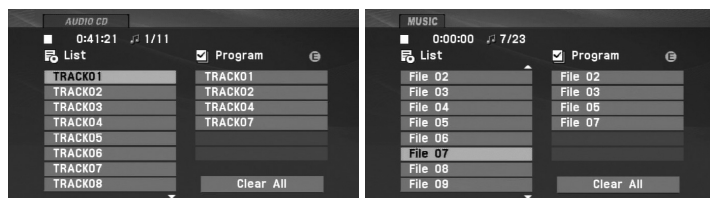

### BEMÆRK

For at gå ud af programmeringstilstanden skal du trykke på PROG. igen hvorefter mærket  forsvinder.



Menuen Audio CD

Menuen MP3/WMA

3. Vælg et spor på "List", og tryk derefter på ENTER for at placere det valgte spor på listen "Program". Gentag proceduren for at placere flere spor på listen.
4. Tryk på . Vælg det spor, du vil afspille, på listen "Program".
5. Tryk på PLAY() eller ENTER for at starte afspilningen. Afspilningen starter i den rækkefølge, som du har programmeret sporene i. Afspilningen stopper, når alle spor på listen "Program" er afspillet én gang.
6. Vælg et spor på AUDIO CD (eller MUSIC) listen, og tryk derefter på PLAY() for at vende tilbage til normal afspilning.

### Gentagelse af programmerede spor

Tryk på REPEAT for at vælge en ønsket gentage-mode.

- Track: Gentager det aktuelle spor.
- All: Gentager alle spor på den programmerede liste.
- Off (intet display): Afspiller ikke gentagne gange.





### BEMÆRK

Hvis du trykker på  én gang under afspilningstilstanden Repeat Track, annulleres gentagelsen.

### Sletning af et spor fra programlisten

1. Tryk på PROG. og  mærket vil fremkomme.
2. Brug     for at vælge det spor, du ønsker at slette fra programlisten.
3. Tryk på CLEAR. Gentag trin 1-3 for at slette yderligere spor på listen.

### Sletning af hele programlisten

1. Tryk på PROG. og  mærket vil fremkomme.
2. Brug tasterne     for at vælge "Clear All", og tryk derefter på ENTER.

### BEMÆRK

Programmerne slettes også, når der er slukket for strømmen, eller hvis disken fjernes.

## Sådan får du vist en JPEG-fil

Denne enhed kan afspille JPEG filer.

1. Isæt et medie med optagede JPEG filer.  
PHOTO-menuen vises på tv-skærmen.



2. Tryk på ▲ / ▼ for at vælge en mappe og tryk på ENTER. En liste over filer i mappen vises. Hvis du befinder dig i fil-listen og ønsker at vende tilbage til mappelisten, så brug knapperne ▲ / ▼ på fjernbetjeningen for at markere [ikon] og tryk på ENTER.
3. Hvis du ønsker at se en bestemt fil, så tryk på ▲ / ▼ for at markere en fil og tryk på ENTER eller PLAY(▶).
4. Mens du ser en fil, kan du trykke på STOP(■) for at gå til den forrige menu (PHOTO-menu).

### TIPS

- Tryk på MENU for at gå til næste side.
- Der findes tre valgmuligheder for dias-hastigheder [ikon] : >>> (Fast), >> (Normal) og > (Slow).  
Brug ▲ ▼ ◀ ▶ for at fremhæve [ikon] .  
Brug herefter ◀ / ▶ for at vælge den valgmulighed, du ønsker at bruge.
- På en CD med MP3/WMA, JPEG og MOVIE filer kan du skifte mellem MUSIC, PHOTO og MOVIE menuer. Tryk på TITLE og ordet MUSIC, PHOTO eller MOVIE fremhæves øverst i menuen.
- Samtidig med at du ser et billede kan du trykke på RETURN (↵) for at skjule menuen Hjælp.

### Diasshow

Brug ▲ ▼ ◀ ▶ for at fremhæve [ikon] (diasshow) og tryk derefter på ENTER.

### Stillebillede

1. Tryk på PAUSE/STEP(■) under diasshowet.  
Nu går enheden i pause-mode.
2. For at vende tilbage til diasshowet skal du igen trykke på PLAY(▶) eller PAUSE/STEP(■).



## Sådan får du vist en JPEG-fil (fortsat)

### Gå til en anden fil

Tryk én gang på SKIP/SEARCH (I◀◀ eller ▶▶I) eller markør (◀ eller ▶), mens du ser et billede, for at komme til næste eller forrige fil.

### Zoom

Tryk på ZOOM mens du ser billeder for at forstørre videobilledet (3 trin).

Du kan bevæge dig henover det zoomede billede ved brug af knapperne ◀▶▲▼. Tryk på CLEAR for at afslutte.

### Dreje billedet

Tryk på ▲ / ▼ under visning af et billede for at dreje billedet i eller mod urets retning.

### Lytte til MP3/WMA-musik, mens du ser billeder.

1. Isæt disken med de to filtyper i enheden.
2. Tryk på TITLE for at få vist PHOTO-menuen.
3. Tryk på ▲ / ▼ for at vælge en foto-fil.
4. Brug ▶ for at vælge ikonet  og tryk så på ENTER. Afspilningen starter.
5. Mens du ser en fil, kan du trykke på STOP(■) for at gå til den forrige menu (PHOTO-menu).

### TIP

Hvis du kun vil lytte til den ønskede musik samtidig med, at du ser billeder, kan du programmere de ønskede filer i menuen "MUSIC" og gå videre som beskrevet herover.

### JPEG diskkompatibilitet med denne enhed er begrænset på følgende måde:

- Afhængigt af størrelse og antal JPEG filer, kan det tage lang tid for enheden at læse diskens indhold. Hvis du ikke ser et billede på skærmen efter flere minutter, kan nogle af filerne være for store - reducer opløsningen på JPEG filerne til mindre end 2M pixel som 2760 x 2048 pixel og brænd en anden disk.
- Det totale antal af filer og mapper på disken bør være mindre end 650.
- Nogle diske vil være ukompatible på grund af forskellige optageformater eller diskens tilstand.
- Sørg for, at alle valgte filer har ".jpg"-filtypenavne, når de kopieres ind i CD-layoutet.
- Hvis filerne har ".jpe" eller ".jpeg"-filtypenavne, omdøbes de til ".jpg"-filer.
- Denne enhed er ikke i stand til at læse filnavne, der ikke indeholder ".jpg"-filtypenavnet. Heller ikke selv om filerne vises som JPEG-billedfiler i Windows Explorer.

## Afspille en disk i DVD VR format

Denne enhed kan afspille DVD-RW diske, der er optaget ved brug af videooptagelsesformat (VR).

1. Sæt en diskette i og luk bakken. DVD-VR menuen fremkommer på skærmen.

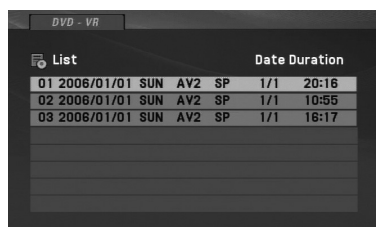

2. Tryk på ▲ / ▼ for at vælge et spor og tryk så på PLAY (▶) eller ENTER, og afspilningen starter.
3. Tryk på MENU for at gå til menuen Liste.

### **BEMÆRKNINGER**

- Denne enhed kan afspille DVD-R/RW diske der er optaget ved brug af formatet DVD-Video, der er slutbehandlet ved brug af en DVD-optager. Ikke-slutbehandlede DVD-R/RW diske kan ikke afspilles i denne enhed.
- Nogle DVD-VR diske er fremstillet med CPRM data af DVD RECORDER. Afspilleren understøtter ikke denne slags diske.

#### **Hvad er 'CPRM'?**



CPRM er et kopibeskyttelsessystem (med krypteringssystem), der kun tillader optagelse af 'copy once' fjernsynsprogrammer. CPRM står for Content Protection for Recordable Media.

## Sådan enheds du en DivX-filmfil

På denne enhed kan du afspille DivX-filer.

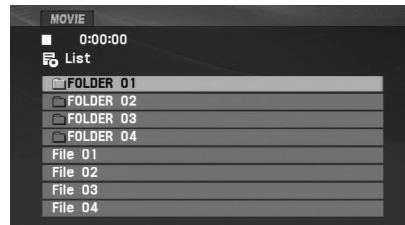
1. Isæt en DivX fil optaget medie. Menuen MOVIE vises på tv-skærmen.



2. Tryk på ▲ / ▼ for at vælge en mappe, og tryk derefter på ENTER. Der vises en liste over filerne i mappen. Hvis du står i en filliste, og du vil tilbage til listen over mapper, skal du bruge knapperne ▲ / ▼ på fjernbetjeningen til at fremhæve  og trykke på ENTER.
3. Hvis du vil se en specifik fil, så tryk på ▲ / ▼ for at fremhæve en fil og tryk på ENTER eller PLAY(). Du kan bruge forskellige afspilningsfunktioner. Der henvises til side 24-27.
4. Tryk på STOP () for at stoppe afspilningen. Menuen Movie vises.

### Bemærkning til visning af DivX undertekst

Hvis underteksten ikke vises korrekt under afspilning, så skal du trykke på SUBTITLE og holde den nedtrykket i ca. 3 sekunder og så trykke på ◀ / ▶ for at vælge en anden sprogkode, indtil underteksten bliver vist korrekt.

#### TIPS

- Tryk på MENU for at gå til næste side.
- På en CD med MP3/WMA, JPEG og MOVIE-fil kan du skifte mellem menuen MUSIC, PHOTO og MOVIE. Tryk på TITLE, og ordet MUSIC, PHOTO og MOVIE markeres øverst i menuen.
- Diskens undertekst vises måske ikke korrekt, hvis DivX underteksten hentes fra internettet.
- Hvis indstillingsmenuen for undertekst ikke har det DivX undertekstsprog, du vil afspille, vises undertekstsproget måske ikke korrekt.
- Filnavnet på DivX underteksten skal være det samme som DivX filnavnet, for at underteksten kan blive vist på denne enhed.

## Sådan enheds du en DivX-filmfil (fortsat)

### Denne afspillers kompatibilitet med DivX-diske har følgende begrænsninger:

- Den tilgængelige opløsning på DivX-filen er mindre end 720x576 (B x H) pixel.
- Filnavnet på DivX undertitlen er begrænset til 56 karakterer.
- Hvis der er koder i DivX-filen, som ikke kan vises, vises disse muligvis som " \_ " i displayet.
- **Hvis antallet af skærbilleder er på mere end 30 billeder pr. sekund fungerer enheden muligvis ikke normalt.**
- **Hvis video- og lydstrukturen i den indspillede fil ikke er sammenflettet, afspilles hverken video eller lyd.**
- **Hvis filen er optaget med GMC, understøtter enheden kun 1-punkt af optageniveauet.**

\* GMC?

GMC er en forkortelse for Global Motion Compensation. Det er et kodingsværktøj, der er angivet i MPEG4-standard. Nogle MPEG4-kodere, fx DivX har denne valgmulighed.

Der er forskellige niveauer af GMC-kodning, som normalt kaldes 1-punkt, 2-punkt eller 3-punkt GMC.

### DivX-filer, der kan afspilles

".avi ", ".mpg ", ".mpeg "

### Undertitelformat der kan afspilles

SubRip(\*.srt/\*.txt)

SAMI(\*.smi)

SubStation Alpha(\*.ssa/\*.txt)

MicroDVD(\*.sub/\*.txt)

SubViewer 2.0(\*.sub/\*.txt)

TMPlayer(\*.txt)

Dvd Subtitle System(\*.txt)

VobSub (\*.sub) → Sub/idx, stream-baseret format

### Følgende codecs kan afspilles

"DIVX3.xx ", "DIVX4.xx ", "DIVX5.xx ",

"MP43 ", "3IVX ".

### Audio-formater, der kan afspilles

"Dolby Digital ", "DTS ", "PCM ", "MP3 ", "WMA ".

- Samplingfrekvens: Indenfor 8 - 48 kHz (MP3), i området 32 - 48kHz (WMA)

- Bitrate: Indenfor 8 - 320kbps (MP3), 32 - 192kbps (WMA)

## Afspille en USB

Denne enhed kan afspille DivX eller MP3/WMA-filer.

1. Tilslut USB flash-drevet til USB-porten på enheden, efter at der er tændt for strømmen.
2. Tryk på MODE på enheden.  
Menuen mode-valg vises på skærmen.



3. Vælg USB ved brug af knapperne ◀ / ▶ og tryk på ENTER.  
Filen eller mappelisten på USB flash-drevet vises på skærmen.
4. Hvis du vil gå ind i en anden mode, skal du vælge den anden mode i menuen mode-valg.

### Sådan fjerner du USB flash-drevet fra enheden.

1. Følg trin 4 som vist herover for at gå ud af menuen.
2. Fjern USB flash-drevet fra enheden.

### **BEMÆRK**

- Tag ikke USB flash-drevet ud, når enheden kører.
- Du kan afspille musikfiler (MP3/WMA), billedfiler (JPEG) og DivX-filer.
- Maks. antal filer på et USB flash-drev bør være på mindre end 650 filer.
- Denne enhed understøtter ikke nogle USB flash-drev.
- Denne enhed understøtter kun USB flash-drev.
- Denne enhed kan understøtte USB 1.1.

**Se den relevante side for at få flere oplysninger om hver funktion. (Se side 24-34)**

## Indstilling af afspilleren

Billede og lyd fra et tv, video eller en radio i nærheden kan blive forvrænget under afspilning. Hvis dette forekommer, placeres afspilleren væk fra tv, video eller radio, eller der slukkes for enheden, efter at disken er taget ud.

### AV udgangstilslutninger

Afhængigt af TV og andet udstyr findes der forskellige måder at tilslutte enheden. Se vejledningen til tv'et, stereoanlægget eller andet udstyr for at få yderligere information om tilslutningen.

#### AV udgangstilslutninger til TV'et

1. Indstil menuen Mode-valg til "USB" eller "DISC" mode.
2. Tilslut den sorte ende på det medfølgende AV-kabel til AV IN/OUT jack-stikket på enheden.
3. Tilslut den gule ende på det medfølgende AV-kabel til VIDEO indgangsjack-stikket på TV'et.
4. Tilslut de røde og hvide ender på det medfølgende AV-kabel til AUDIO indgangsjack-stikkene på TV'et.

#### **BEMÆRK**

Sørg for, at DVD-afspilleren er tilsluttet direkte til tv'et og ikke til videoen, ellers kan DVD-billedet blive forvrænget pga. kopieringsbeskyttelsen.

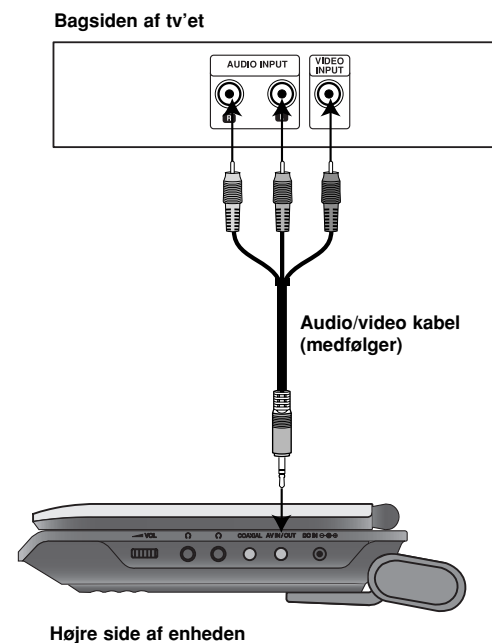

## Indstilling af afspilleren (fortsat)

### AV indgangstilslutninger

Tilslut enhedens indgangsjack-stik (audio/video) til audio/video udgangsjack-stikkene på den eksterne enhed ved brug af audio-/videokabler.

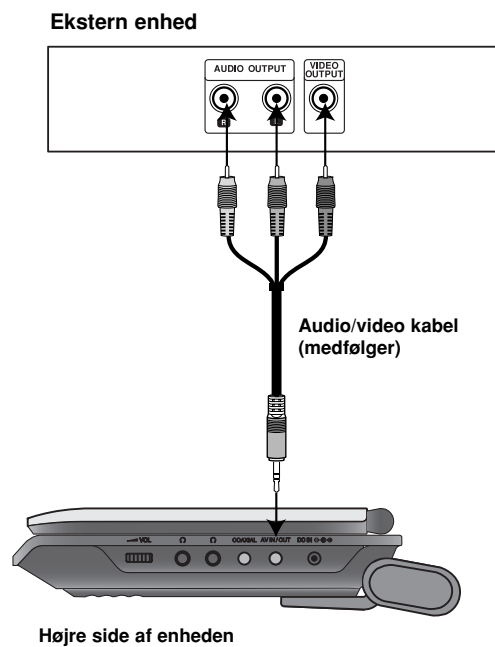

### AV indgangstilslutninger til enheden

1. Indstil menuen Mode-valg til "AV IN" mode.
2. Tilslut den sorte ende på det medfølgende AV-kabel til AV IN/OUT jack-stikket på enheden.
3. Tilslut den gule ende på det medfølgende AV-kabel til VIDEO udgangsjack-stikket på den eksterne enhed.
4. Tilslut de røde og hvide ender på det medfølgende AV-kabel til AUDIO udgangsjack-stikkene på den eksterne enhed.

## Indstilling af afspilleren (fortsat)

### Tilslutning af lyd til valgfrit udstyr

Tilslut enheden til udstyrets audio output (lydudgang).  
Du skal indstille menuen Mode-valg til "USB" eller "DISC" mode.

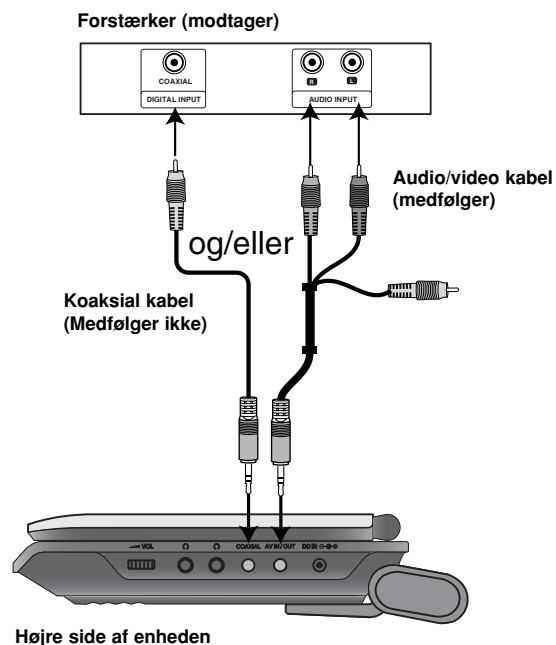

**Forstærker udstyret med 2-kanals analog eller Dolby Pro Logic II / Pro Logic:** Tilslut AV IN/OUT jack-stikkene på enheden til audio venstre og højre IN jack-stikkene på din forstærker, modtager eller dit stereosystem vha. audiokablerne.

**Forstærker udstyret med 2-kanals digital stereo (PCM) eller lyd-/videomodtager med indbygget multi-kanals dekoder (Dolby Digital™, MPEG 2, eller DTS):** Tilslut ét af enhedens koaksial jack-stik til det tilsvarende ind jack-stik på din forstærker. Brug et valgfrit digitalt audiokabel.

### Digital multikanal lyd

En digital multikanalforbindelse giver den bedste lyd kvalitet. For at bruge denne, er det nødvendigt med en multikanal lyd-/videomodtager, der understøtter en eller flere af de lydformater, enheden understøtter, som f.eks. MPEG 2, Dolby Digital og DTS. Tjek vejledningen til modtageren og logoerne foran på modtageren.

### BEMÆRKNINGER

- Hvis lydformatet fra de digitale udgange ikke matcher modtagerens kapacitet, vil modtageren lave en høj, forvrænget lyd eller slet ingen lyd.
- 6-kanals Digital Surround Sound via en digital forbindelse kan kun opnås, hvis modtageren er udstyret med en digital multikanaldekoder.
- For at få vist lydformatet på den aktuelle DVD i på-skærmen visning trykkes på AUDIO (lyd).



## Fejlfinding

Problem	Årsag	Afhjælpning
Ingen strøm.	<ul style="list-style-type: none"> <li>• Strømkablet er ikke tilsluttet.</li> <li>• Batteriet er afladet.</li> </ul>	<ul style="list-style-type: none"> <li>• Sæt strømledningen sikkert ind i stikkontakten.</li> <li>• Genoplad batteriet.</li> </ul>
Der er ikke noget billede på LCD eller TV (inklusive video fra en anden enhed).	<ul style="list-style-type: none"> <li>• Videokablet er ikke tilsluttet sikkert.</li> <li>• MODE-valg er ikke indstillet korrekt.</li> </ul>	<ul style="list-style-type: none"> <li>• Tilslut videokablet korrekt i jack-stikkene.</li> <li>• Indstil MODE korrekt. Mens du ser video fra andet udstyr, kan du indstille MODE til A/V IN mode.</li> </ul>
	<ul style="list-style-type: none"> <li>• LCD-mode er indstillet til OFF</li> </ul>	<ul style="list-style-type: none"> <li>• Vælg en anden LCD-mode end OFF.</li> </ul>
	<ul style="list-style-type: none"> <li>• TV'et er ikke indstillet til at modtage DVD signaludgang.</li> </ul>	<ul style="list-style-type: none"> <li>• Vælg passende videoindgangs-mode på TV'et, så billedet fra enheden vises på skærmen.</li> </ul>
Ingen lyd	<ul style="list-style-type: none"> <li>• Udstyret, der er forbundet med lyd-kablet, er ikke indstillet til at modtage DVD signaludgang.</li> </ul>	<ul style="list-style-type: none"> <li>• Vælg den korrekte indgangs-mode på lydmodtageren, så du kan lytte til lyden fra enheden.</li> </ul>
	<ul style="list-style-type: none"> <li>• Lydkablerne er ikke tilsluttet korrekt.</li> </ul>	<ul style="list-style-type: none"> <li>• Tilslut lyd-kablet korrekt til stikkene.</li> </ul>
Enheden starter ikke afspilning.	<ul style="list-style-type: none"> <li>• Der er isat en disk, der ikke kan afspilles.</li> </ul>	<ul style="list-style-type: none"> <li>• Isæt en disk, der kan afspilles. (Kontrollér disk-type og regionalkode).</li> </ul>
	<ul style="list-style-type: none"> <li>• Klassificeringsniveauet (rating) er indstillet.</li> </ul>	<ul style="list-style-type: none"> <li>• Annuller klassificeringsfunktionen eller skift klassificeringsniveauet.</li> </ul>
Intet svar når knapper trykkes ned.	<ul style="list-style-type: none"> <li>• Nogle diske forbyder visse betjening.</li> </ul>	<ul style="list-style-type: none"> <li>• “⊙” kan fremkomme på skærmen under betjening.</li> </ul>
Fjernbetjeningen virker ikke korrekt.	<ul style="list-style-type: none"> <li>• Fjernbetjeningen er for langt væk fra enheden</li> </ul>	<ul style="list-style-type: none"> <li>• Brug fjernbetjeningen i en afstand af ca. 7 m (23 fod).</li> </ul>

## Landekoder

Brug denne liste ved indkodning af det ønskede sprog i de følgende, oprindelige indstillinger:  
Disc Audio, Disc Subtitle, Disc Menu.

Sprog	Kode	Sprog	Kode	Sprog	Kode	Sprog	Kode
Abkhazian	6566	Fiji	7074	Lingala	7678	Singhalesisk	8373
Afar	6565	Finsk	7073	Litauisk	7684	Slovakisk	8375
Afrikaans	6570	Fransk	7082	Makedonsk	7775	Slovensk	8376
Albansk	8381	Frisisk	7089	Malagarisk	7771	Somalisk	8379
Amharic	6577	Galisisk	7176	Malajisk	7783	Spansk	6983
Arabisk	6582	Georgisk	7565	Malayalam	7776	Sudanesisk	8385
Armensk	7289	Tysk	6869	Maltesisk	7784	Swahili	8387
Assamesisk	6583	Græsk	6976	Maori	7773	Svensk	8386
Aymara	6588	Grønlandsk	7576	Marathi	7782	Tagalog	8476
Aserbajansk	6590	Guaransk	7178	Moldovisk	7779	Tajjik	8471
Bashkir	6665	Gujarati	7185	Mongolsk	7778	Tamilsk	8465
Baskisk	6985	Hausa	7265	Nauru	7865	Tatar	8484
Bengalsk ; Bangla	6678	Hebraisk	7387	Nepalesisk	7869	Telugu	8469
Bhutansk	6890	Hindi	7273	Norsk	7879	Thailandsk	8472
Bihari	6672	Ungarsk	7285	Oriya	7982	Tibetansk	6679
Bretonsk	6682	Islandsk	7383	Panjabi	8065	Tigrinya	8473
Bulgarsk	6671	Indonesisk	7378	Pashto, pushto	8083	Tonga	8479
Burmesisk	7789	Interlingua	7365	Persisk	7065	Tyrkisk	8482
Byelorussian	6669	Irsk	7165	Polsk	8076	Turkmensk	8475
Cambodiansk	7577	Italiensk	7384	Portugisisk	8084	Twi	8487
Catalansk	6765	Japansk	7465	Quechua	8185	Ukrainsk	8575
Kinesisk	9072	Javanesisk	7487	Rhaeto-Romansk	8277	Urdu	8582
Korsikansk	6779	Kannada	7578	Rumænsk	8279	Uzbekisk	8590
Kroatisk	7282	Kashmirisk	7583	Russisk	8285	Vietnamesisk	8673
Tjekkisk	6783	Kazakh	7575	Samoisk	8377	Volapük	8679
Dansk	6865	Kirghisisk	7589	Sanskrit	8365	Valisisk	6789
Hollandsk	7876	Koreansk	7579	Skotsk Gælisk	7168	Wolof	8779
Engelsk	6978	Kurdisk	7585	Serbisk	8382	Xhosa	8872
Esperanto	6979	Laotisk	7679	Serbokroatisk	8372	Yiddish	7473
Estisk	6984	Latin	7665	Shona	8378	Yoruba	8979
Færøsk	7079	Lettisk	7686	Sindihi	8368	Zulusprog	9085

## Områdekoder

Vælg en områdekode fra denne liste.

Område	Kode	Område	Kode	Område	Kode	Område	Kode
Afghanistan	AF	Etiopien	ET	Malaysia	MY	Saudi-Arabien	SA
Argentina	AR	Fiji	FJ	Maldiverne	MV	Senegal	SN
Australien	AU	Finland	FI	Mexico	MX	Singapore	SG
Østrig	AT	Frankrig	FR	Monaco	MC	Slovakiske Republik	SK
Belgien	BE	Tyskland	DE	Mongoliet	MN	Slovenien	SI
Bhutan	BT	Storbritannien	GB	Marokko	MA	Sydafrika	ZA
Bolivia	BO	Grækenland	GR	Nepal	NP	Sydkorea	KR
Brasilien	BR	Grønland	GL	Nederlandene	NL	Spanien	ES
Cambodia	KH	Heard- og McDonald- øerne	HM	Hollandske Antiller	AN	Sri Lanka	LK
Canada	CA	Ungarn	HU	New Zealand	NZ	Sverige	SE
Chile	CL	Indien	IN	Nigeria	NG	Schweiz	CH
Kina	CN	Indonesien	ID	Norge	NO	Thailand	TH
Colombia	CO	Israel	IL	Oman	OM	Tyrkiet	TR
Congo	CG	Italien	IT	Pakistan	PK	Uganda	UG
Costa Rica	CR	Jamaica	JM	Panama	PA	Ukraine	UA
Kroatien	HR	Japan	JP	Paraguay	PY	USA	US
Tjekkiske Republik	CZ	Kenya	KE	Filippinerne	PH	Uruguay	UY
Denmark	DK	Kuwait	KW	Polen	PL	Uzbekistan	UZ
Ecuador	EC	Libyen	LY	Portugal	PT	Vietnam	VN
Ægypten	EG	Luxembourg	LU	Rumænien	RO	Zimbabwe	ZW
El Salvador	SV			Russiske Føderation	RU		

## Specifikationer

### Generelt

#### **Strømforsyning:**

DC 9,5 V (AC adapter udtag), DC 7,4 V (batteri)

**Strømforgbrug:** 12W med batteri

**Nettovægt:** 1,60 kg (0,73 pund) (uden batteripakke)

#### **Ydre dimensioner (B x H x D):**

195 x 38,5 x 172,6 mm (7,6 x 1,5 x 6,7 tommer)

**Signalsystem:** PAL

#### **Laser:**

DVD laserbølgelængde 662+25 / 662-15 nm

CD laserbølgelængde 785+25 / 785-15 nm

#### **Frekvensområde (lyd):**

DVD lineær lyd: 48kHz sampling 8 Hz til 20 kHz

96kHz sampling 8 Hz til 44 kHz

**Signal-til-støj forhold (lyd):** Mere end 80 dB

**Dynamikområde (lyd):** Mere end 80 dB

**Harmonisk forvrængning (lyd):** 0,02 %

#### **Betjeningsbetingelser:**

Temperatur: 5°C til 35°C, betjeningsstatus: vandret

### Konnektorer

#### **Video input/output (VIDEO In/Out):**

1,0 V (p-p), 75 Ω, negativ synk., ø3,5 mm minijack-stik x 1

#### **Audio input/output (AUDIO In/Out, analog lyd):**

2,0 Vrms (1 KHz, 0 dB), ø3,5 mm minijack-stik x 1

**Øretelefonterminal:** ø3,5 mm stereo minijack-stik x 2

### LCD

**Panelstørrelse:** 7 tommer bred (diagonal)

**Fremvisningssystem:** R.G.B. stribe

**Betjeningsystem:** TFT aktiv matrix

**Opløsning:** 234 x 480 x 3 (effektiv pixel rate: Mere end 99,99%)

### Tilbehør

- RCA Audio/Video kabel.....1
- AC Adapter (DPAC1T) .....1
- Adapter til køretøj (DPDC1).....1
- Batteripakke (DPB27) .....1
- Fjernbetjening .....1
- Batteri til fjernbetjening (litumbatteri) .....1

Design og specifikationer kan ændres uden varsel.

## ***Bærbar DVD-spiller***

---



### **Brukerhåndbok** **Modell: DP271/DP271B**



Før du koplek til, bruker eller justerer dette produktet, bør du lese hele denne brukerhåndboken grundig.

## Sikkerhetsforskrifter



### FORSIKTIG

FARE FOR ELEKTRISK STØT.  
MÅ IKKE ÅPNES!



**FORSIKTIG.** FOR Å REDUSERE FAREN FOR ELEKTRISK STØT, MÅ IKKÉ DEKSELET (ELLER BAKDEKSELET) FJERNES. INNEHOLDER INGEN KOMPONENTER SOM KAN REPARERES AV BRUKERE. SERVICE MÅ BARE FORETAS AV KVALIFISERT SERVICEPERSONELL.



Symbolet med et lyn i en likesidet trekant er beregnet på å varsle brukeren om at uisolert og farlig spenning er tilstede innenfor produktets ytre deksler, og kan være av tilstrekkelig styrke til å forårsake alvorlige elektriske støt ved berøring med personskade som resultat.



Symbolet med et utropstegn i en likesidet trekant er beregnet på å varsle brukeren om viktige bruks- og vedlikeholdsanvisninger i litteraturen som medfølger produktet.

**ADVARSEL:** FOR Å REDUSERE FAREN FOR BRANN ELLER ELEKTRISK STØT MÅ APPARATET IKKE UTSETTES FOR REGN ELLER HØY FUKTIGHET.

**ADVARSEL:** Installere ikke utstyret i et begrenset område, som en bokhylle eller lignende enhet.

**FORSIKTIG:** Ikke blokker noen ventilasjonsåpninger. Installer apparatet i overensstemmelse med produsentens anvisninger. Kabinettet har slisser og åpninger for ventilasjon og for å sikre pålitelig drift av produktet og for å beskytte det mot overopp-heting.

Åpningene må aldri blokkers ved at produktet plasseres på en seng, sofa, teppe eller tilsvarende underlag. Ikke plasser produktet på et innesluttet sted, slik som i en bok-hylle eller stativ med mindre det er sørget for tilstrekkelig ventilasjon og produsentens anvisninger er fulgt.

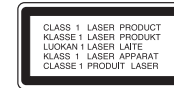

### FORSIKTIG:

Dette produktet inneholder et lasersystem.

Les nøye gjennom brukerhåndboken for å sikre at produktet brukes på rett måte, og ta vare på håndboken for fremtidig bruk. Ta kontakt med et autorisert servicesenter hvis produktet trenger vedlikehold.

Dersom kontrollene brukes på annen måte enn beskrevet, eller dersom det utføres justeringer eller andre prosedyrer enn de som er beskrevet her, kan du utsette deg for skadelig stråling.

Unngå direkte laserstråleeksponering ved ikke å åpne dekselet.

Laserstrålingen er synlig når dekselet er åpnet. **SE IKKE DIREKTE PÅ STRÅLEN.**

**FORSIKTIG:** Dette apparatet bør ikke komme i kontakt med vann (dråper eller sprut). Plasser ikke objekter som er fylt med vann, som vaser, oppå apparatet.

### MERKNADER OM OPPHAVSRETT:

Det er forbudt ved lov å kopiere, kringkaste, vise, kringkaste via kabel, spille av offentlig eller leie opphavrettslig beskyttet materiale uten tillatelse.

Dette produktet er utstyrt med kopieringsbeskyttelsessystemet utviklet av Macrovision. Enkelte plater er innspilt med beskyttelsessignaler. Ved innspilling fra og avspilling av slike produkter på en videooptaker, vil bildet være forvrengt.

Dette produktet bruker opphavsrettsbeskyttet teknologi som er beskyttet av amerikanske metodepatenter og andre åndsverksrettigheter og som eies av Macrovision Corporation og andre rettighetseiere. Macrovision Corporation må autorisere all bruk av denne opphavsrettsbeskyttede teknologien, og den er kun til personlig bruk eller annen begrenset visning med mindre annet er avtalt med Macrovision Corporation. Omvendt utvikling (Reverse Engineering) eller demontering er ikke tillatt.

## Sikkerhetsforskrifter (fortsetter)

### ADVARSEL om strømledningen

De fleste elektriske apparater anbefales plassert på en dedikert kurs,

dvs. en egen elektrisk kurs som bare gir strøm til apparatet, og ikke har andre forbrukere eller uttak. Kontroller spesifikasjonssiden i denne håndboken for å være sikker.

Ikke overbelast veggkontakter. Overbelastede vegguttak, løse eller skadde vegguttak, forlengelsesledninger, slitte ledninger samt skadd eller sprukket isolasjon er alle farlige. Enhver av disse faktorene kan føre til elektrisk støt eller brann. Undersøk strømledningen til apparatet fra tid til annen, og hvis utseendet indikerer skader eller forringelse, plugg den ut, unngå å bruke apparatet, og få ledningen skiftet ut med en tilsvarende del av en autorisert serviceleverandør.

Beskytt strømledningen mot fysiske eller mekaniske belastninger, som å bli vridd, bøyd, klemt i en døråpning, eller kjørt eller tråkket på. Vær særlig oppmerksom på støpsler, stikkontakter, samt stedet hvor strømledningen kommer ut av apparatet.

For å kople apparatet fra strømmen trekkes støpselet på strømledningen ut av veggkontakten.

Under installasjonen må du påse at strømstøpselet er lett tilgjengelig.



Dette produktet er konstruert og produsert for å overholde kravene spesifisert i EU-direktivene 89/336/EEC, 93/68/EEC og 2006/95/EC.



### Avfallshåndtering av ditt gamle utstyr

1. Når dette symbolet med en overkrysset søppeldunk er festet til et produkt, betyr det at produktet omfattes av EU-direktivet om EE-avfall 2002/96/EF.
2. Alle elektriske og elektroniske produkter bør avfallshåndteres separat fra det ordinære husholdningsavfallet via egne returordninger godkjent av statlige eller lokale myndigheter.
3. Korrekt avfallshåndtering av dine gamle apparater bidrar til å unngå potensielt negative konsekvenser for miljø og helse.
4. For mer detaljert informasjon om avfallshåndtering av gamle apparater, kontakt lokale myndigheter, renholdsfirmaet eller butikken der du kjøpte produktet.

## Innholdsfortegnelse

### Inneholdesfortegnelse

Sikkerhetsforanstaltninger	2-3
Innholdsfortegnelse	4
Før bruk	5-7
Om visning av  symbolet	5
Symboler benyttet i håndboken	5
Merknader om plater	5
Vedlikehold og Service	6
Typer av spillbare plater	7
Sonekode	7
Identifisering av betjeningsknapper	8-11
Hovedenhet	8-9
Fjernkontroll	10-11
Strømtilkoplinger	12-15
Kople til omformerer	12
Kople til bilomformerer	13
Batteripakke	14-15
Rotere LCD-enheten	16
Avspilling av en plate	17
<b>Avansert betjening</b>	
Vise plateinformasjon på skjermen	18
Initialinnstillinger	18-23
Generell fremgangsmåte	18
LANGUAGE	19
DISPLAY	19
AUDIO	20
LOCK (Barnesikring)	21-22
OTHERS	23
Generelle funksjoner	24-26
Ytterligere funksjoner	27

Spille av en Audio-CD eller MP3/WMA-fil	28
Programmert avspilling	29
Repetere programmerte spor	29
Slette et spor fra programlisten	29
Slette hele programlisten	29
Vise en JPEG-fil	30-31
Lysbildevisning	30
Stillbilde	30
Gå til en annen fil	31
Zoom	31
Rotere bildet	31
Lytt til MP3/WMA-musikk mens du ser på bilder	31
JPEG-platers kompatibilitet med denne spilleren er begrenset til følgende	31
Spille av en DVD-plate i VR-format	32
Spille av en DivX Movie-fil	33-34
DivX-platers kompatibilitet med denne spilleren er begrenset til følgende	34
Spille av en USB Flash Drive	35
<b>Tilkoplinger</b>	
Installere spilleren	36-38
Tilkoplinger til AV-utganger	36
Tilkoplinger til AV-innganger	37
Lydtilkopling til tilleggsutstyr	38
<b>Referanser</b>	
Feilsøking	39
Språkkoder	40
Områdekoder	41
Spesifikasjoner	42



## Før bruk

Les nøye gjennom brukerhåndboken for å sikre at produktet brukes på rett måte, og ta vare på håndboken for fremtidig bruk.

Denne håndboken gir informasjon om drift og vedlikehold av DVD-spilleren. Ta kontakt med et autorisert servicesenter hvis produktet trenger vedlikehold.

### Om visning av symbolet

“  ” kan vises på LCD-skjermen når spilleren brukes. Dette symbolet betyr at funksjonen som står i brukerveiledningen, ikke er tilgjengelig på den aktuelle DVD videoplaten.

### Symboler benyttet i håndboken

#### **MERK**

Indikerer spesielle merknader og egenskaper ved bruk.

#### **TIPS**

Henviser til tips og hint for å gjøre ting enklere. Et avsnitt der overskriften har en av følgende symboler gjelder bare for platen som representeres av symbolet.

- |            |                                        |             |            |
|------------|----------------------------------------|-------------|------------|
| <b>ALL</b> | Alle plater som er listet opp nedenfor | <b>MP3</b>  | MP3-filer  |
| <b>DVD</b> | DVD og ferdigstilte DVD±R/RW-plater    | <b>DivX</b> | DivX-filer |
| <b>ACD</b> | Audio CD-plater                        |             |            |
| <b>WMA</b> | WMA-filer                              |             |            |

### Merknader om plater

#### Håndtere CD-plater

Unngå å berøre avspillingssiden av platen. Hold platen i kantene slik at du ikke setter fingeravtrykk på overflaten. Ikke lim papir eller teip på platen.

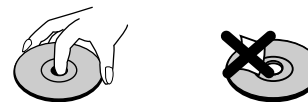

#### Oppbevare plater

Etter avspilling bør du oppbevare platen i omslaget. Unngå å utsette platen for direkte sollys eller andre varmekilder, eller å etterlate den i en bil som er parkert i direkte solskinn.

#### Rengjøre plater

Fingeravtrykk og støv på platene kan forårsake redusert bilde-kvalitet og forvrengning av lyden. Tørk av platen med en ren klut før avspilling. Tørk av platen fra midten og utover.

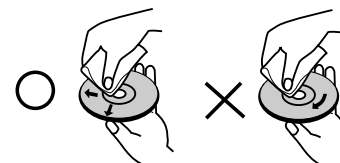

Ikke bruk sterke rengjøringsmidler som alkohol, benzen eller tynner, kommersielle rengjøringsmidler, eller antistatisk spray beregnet på eldre vinylplater.

## Før bruk (fortsetter)

### Vedlikehold og service

Referer til informasjonen i dette kapitlet innen du kontakter en servicetekniker.

### Håndtering av enheten

#### Forsendelse av enheten

Vennligst ta vare på den originale innpakningen. For best beskyttelse pakker du utstyret slik det ble pakket fra fabrikken, skulle det bli nødvendig å sende enheten.

#### Holde overflaten ren

- Ikke bruk klebrige spraymidler som insektdreper i nærheten av enheten.
- Ikke la gjenstander av gummi eller plast være i kontakt med enheten over lengre tid da disse kan etterlate merker på overflaten.

#### Rengjøre enheten

Bruk en myk og tørr klut for å rengjøre spilleren. Hvis overflaten er sterkt tilsmusset, kan du bruke en myk klut lett fuktet med mild rengjøringsoppløsning.

Ikke bruk sterke midler som alkohol, benzen eller tynner, da disse kan skade overflaten på enheten.

### Vedlikehold av enheten

DVD-spilleren er en høyteknologisk presisjonsenhet. Hvis komponenter i den optiske linsen og platedrivverket blir tilsmusset eller slitt, kan bildekvaliteten forringes.

Avhengig av driftsmiljøet, anbefales regelmessige inspeksjoner og vedlikehold etter alle 1.000 brukstimer.

Kontakt ditt lokale servicesenter for nærmere detaljer.

## Før bruk (fortsetter)

### Typer av spillbare plater

	DVD (8 cm / 12 cm plater)
	Audio-CD (8 cm / 12 cm plater)

I tillegg spiller denne enheten også av DVD±R/RW og CD-R/RW, USB som inneholder lydtitle, DivX, MP3, WMA og/eller JPEG-filer.



Dette indikerer at produktet er i stand til å spille av DVD-RW-plater som er innspilt med Video Recording-formatet.

#### MERKNADER

- Avhengig av tilstanden til opptakerutstyret eller selve CD-R/RW (eller DVD±R/RW)-platene, kan det være noen CD-R/RW (eller DVD±R/RW)-plater som enheten ikke kan spille av.
- Fest ikke forseglinger eller etiketter på noen av platesidene (verken etikettside eller innspilt side).
- Bruk ikke CD-plater med uvanlig form (f.eks. hjerteformet eller åttekantet). Det kan føre til funksjonsfeil.

Kunden bør merke seg at det kreves tillatelse for å laste ned MP3/WMA-filer og musikk fra Internett. Vårt firma har ingen rettigheter til å utstede slik tillatelse. Tillatelse skal alltid innhentes fra rettighetshaveren.

### Sonekode

Denne enheten har en sonekode som er skrevet på baksiden av enheten. Denne enheten kan kun spille av DVD-plater merket med samme sonekode som på baksiden av enheten eller "ALL".

#### Merknader om sonekoder

- De fleste DVD-platene har en globus med ett eller flere siffer tydelig plassert på omslaget. Dette nummeret nå stemme overens med enhetens sonekode. Hvis ikke, kan ikke platen spilles av.
- Hvis du forsøker å spille av en DVD-plate med en annen sonekode enn den som finnes på spilleren, vises meldingen "Check Regional Code" (Kontroller sonekoden) på TV-skjermen.

**Produsert under lisens fra Dolby Laboratories.**  
"Dolby", "Pro Logic" og dobbelt-D symbolet er varemerker for Dolby Laboratories.

"DTS" og "DTS Digital Out" er varemerker for Digital Theater Systems, Inc.

## Identifisering av betjeningsknapper

### Hovedenhet

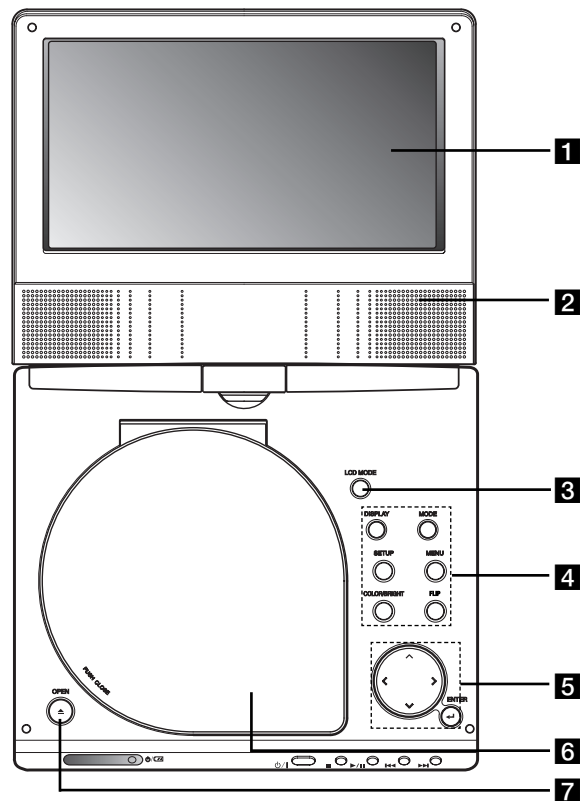

#### **1** LCD-skjerm

#### **2** Høytalere

#### **3** LCD MODE (LCD-modus): NORMAL → 4:3 modus → OFF (Av)

#### **4** Funksjonsknapper

- **DISPLAY (Skjermmeny)**: Åpner skjermmenyen.
- **MODE**: Velger en modus blant DISC, AV IN eller USB.
- **SETUP (Oppsett)**: Åpner eller lukker oppsettmenyen.
- **MENU (Meny)**: Åpner menyen på en DVD-plate.
- **COLOR/BRIGHT (Farge/Lysstyrke)**: Velger modus for justering av LCD-skjerm  
Brightness (Lysstyrke) → Color (Farge) → OFF (Av)
- **FLIP**: Roterer skjermbildet.

#### **5** Menykontrollknapper

- **◀ ▶ ▲ ▼ (venstre/høyre/opp/ned)**  
Velger et element i menyen.
- **◀ ▶**: Justerer FARGE/LYSSTYRKE.
- **ENTER**: Bekrefter menyvalg.

#### **6** Platedeksel

- **7 OPEN (Åpne)-knapp**: Trykk på denne knappen for å åpne platedekselet.

## Identifisering av betjeningsknapper (fortsetter)

### Hovedenhet

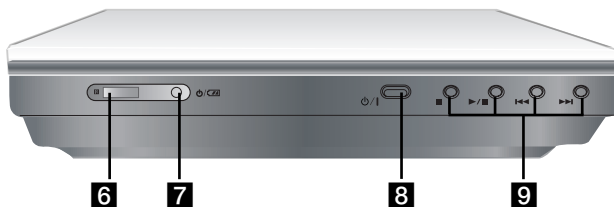
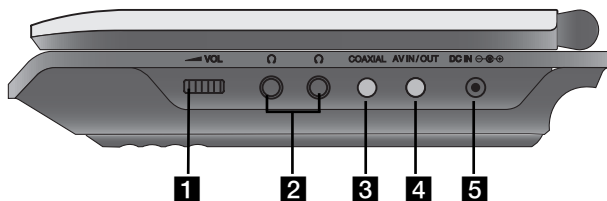

- 1** Volumkontroll
- 2** Øretelefonkontakt
- 3** COAXIAL-kontakt
- 4** AV IN/OUT-kontakt

#### MERK

Hvis VIDEO INN signalet ikke er tilkopleet i AV INN modus, slår denne enheten seg automatisk av etter 10 minutter for å hindre utlading av batteriene.





- 5** DC IN  Kople til vekselstrømomformeren eller bilomformeren.

- 6** Mottakerenhet  
Mottar signalene fra fjernkontrollen.

#### **7** Batteriindikator

- 8**  / I (POWER): Slår spilleren PÅ eller AV.

#### **9** Avspillingsknapper

-  ( STOP ): Stopper avspillingen.
-  /  ( PLAY/PAUSE ): Starter avspillingen / Stanser avspillingen midlertidig.
-  (Hopp over/Søk bakover)  
Søker bakover\* / Går tilbake til begynnelsen av gjeldende kapittel eller spor, eller går til forrige kapittel eller spor.
-  (Hopp over/Søk forover)  
Søker forover\* / Går til neste kapittel eller spor.

\* Trykk på knappen og hold den inne i om lag to sekunder.

- 10** USB: Kople til en USB Flash Drive.

## Identifisering av betjeningsknapper (fortsetter)

### Fjernkontroll

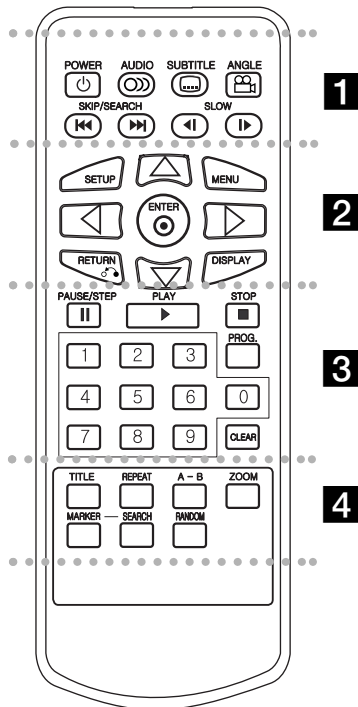

• • • • • **1** • • • • •

**POWER (Strøm):** Slår DVD-spilleren AV og PÅ.

**AUDIO:** Velger et lydspåk.

**SUBTITLE (teksting):** Velger tekstspråk.

**ANGLE (Kameravinkel):** Velger en DVD-kameravinkel, såfremt tilgjengelig.

**Hopp over/Søk bakover ( ◀◀ ):**

Søker bakover\* / Går tilbake til begynnelsen av gjeldende kapittel eller spor, eller går til forrige kapittel eller spor.

**Hopp over/Søk forover ( ▶▶ ):**

Søker forover\* / Går til neste kapittel eller spor.

\* Trykk på knappen og hold den inne i om lag to sekunder.

**SLOW (Sakte) ( ◀ / ▶ ):**

Spiller av bakover/forover i langsom kino.

• • • • • **2** • • • • •

**SETUP (Oppsett):** Åpner eller lukker oppsettmenyen.

**MENU (Meny):** Åpner menyen på en DVD-plate.

**RETURN (Gå tilbake) ( ↶ ):**   
Skjuler menyen.

**DISPLAY (Skjermmeny):**  
Åpner skjermmenyen.

**◀ ▶ ▲ ▼ (venstre/høyre/opp/ned)**  
Velger et element i menyen.

**ENTER:** Bekrefter menyvalg.

• • • • • **3** • • • • •

**PAUSE/STEP ( || ):**

Stanser avspillingen midlertidig / Trykk gjentatte ganger for visning bilde for bilde.

**PLAY (Spill av) ( ▶ ):**  Starter avspilling.

**STOP ( ■ ):**  Stopper avspillingen.

**0-9 talltastatur:**

Velger nummererte alternativer i en meny.

**PROG.:** Plasserer et spor på programlisten.

**CLEAR (Slett):**

Fjerner et spornummer på programlisten eller en markering i menyen MARKER SEARCH (markørsøk).

• • • • • **4** • • • • •

**TITLE (Tittel):** Viser platens tittelmeny, hvis tilgjengelig.

**REPEAT (Gjenta):** Gjentar kapittel, spor, tittel, alt.

**A-B:** Gjentar sekvens.

**ZOOM:** Forstørrer videobildet.

**MARKER (markør):** Markerer et hvilket som helst punkt under avspilling.

**SEARCH (søk):** Viser menyen for markørsøk.

**RANDOM (tilfeldig):** Spiller av spor i tilfeldig rekkefølge.

## Identifisering av betjeningsknapper (fortsetter)

Sett inn batteriet (Litiumbatteri).

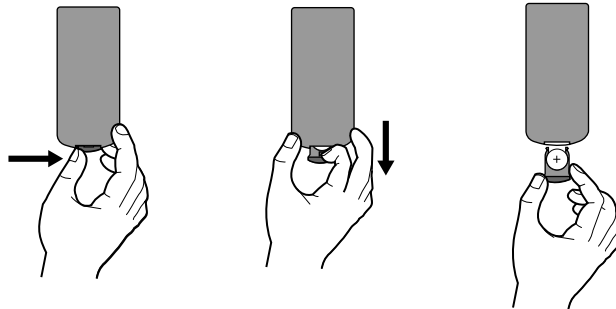

### **MERK!**

- Utsett aldri fjernkontrollens sensor for sterkt lys.
- Påse at det ikke er hindringer mellom fjernkontrollens sensor og fjernkontrollen.

### ■ Skifte ut batteri av knappetypen

Batteriet holder normalt i ca. ett år. Skift ut batteriet dersom fjernkontrollen slutter å fungere selv om den brukes innenfor normal rekkevidde.

### Batteri av knappetypen (Litiumbatteri)

1. Klem sammen batteriholderklipset og trekk i fliken for å fjerne batteriholderen.
2. Sett inn batteriet med (+) plusspolen i samme retning som (+) tegnet på batteriholderen.
3. Før batteriholderen med batteriet tilbake i fjernkontrollen og forsikre deg om at den er satt helt inn.

### **MERK!**

- Skift ut batteriet i fjernkontrollen med et 3 V mikro Litiumbatteri, slik som CR. 2025 eller tilsvarende.
- Avfallshåndter batteriet på en trygg måte i samsvar med lokale bestemmelser. Kast ikke batteriet på varmen.

**Advarsel :** Batteriet som benyttes i denne enheten kan utgjøre en risiko for brann eller kjemisk forbrenning hvis det behandles feil. Aldri lad opp, demonter, brenn eller varm opp batteriet til over 100 °C. Skift ut batteriet utelukkende med et batteri fra Matsushita Elec. Ind. Co., Ltd. (Panasonic), delnr. CR. 2025. Bruk av andre batterier kan innebære risiko for brann eller eksplosjon. Brukte batterier skal avfallshåndteres. Batterier skal oppbevares utilgjengelig for barn. Batterier skal ikke demonteres eller kastes på varmen.

## Strømtilkoplinger

### Kople til omformeren

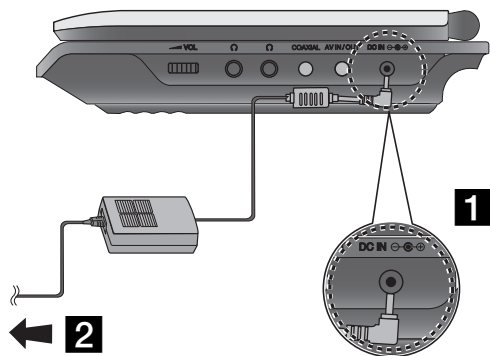

**1** Kople omformeren til DC IN  $\ominus \oplus$  kontakten på enheten.

**2** Kople omformeren til veggkontakten.

### Forsiktig

- Ikke kople strømpluggen til en veggkontakt med andre strømverdier enn dem som fremgår av etiketten. Feil strømverdier kan resultere i risiko for brann eller elektrisk støt.
- Ikke kople strømpluggen til eller fra med våte hender. Det kan resultere i elektrisk støt.
- Ikke bruk noen annen vekselstrømomformer enn den som er spesifisert. Det kan føre til brann eller skade på spilleren.

### Omformer

- Denne vekselstrømomformeren drives på 100-240V~ 50/60Hz 1,5A.
- Henvend deg til en forhandler av elektriske komponenter for hjelp til å velge egnet strømpluggadapter eller strømledningssett.
- Produsert av WANLIDA Digital Technology Co., Ltd.





## Strømtilkoplinger (fortsetter)

### Kople til bilomformeren

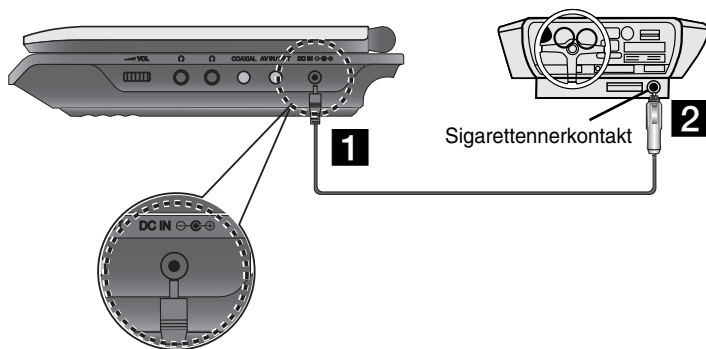
Denne DVD-spilleren og bilomformeren er designet for bruk i kjøretøy med elektrisk system på 8.5-16 V og negativ jording. (Dette er standard for de fleste kjøretøy.) Dersom kjøretøyet ditt har en annen type elektrisk system, kan ikke DC-strømsystemet benyttes.



- 1** Kople bilomformeren til DC IN - kontakten på enheten.
- 2** Kople bilomformeren til kjøretøyets sigaretttennerkontakt.

### Forsiktig

- For å unngå elektrisk støt og eventuell skade på DVD-spilleren eller kjøretøyet, skal du alltid kople bilomformeren fra sigaretttennerkontakten før du trekker ut pluggen fra DVD-spilleren.
- Det er montert en 3 A 250 V sikring i bilomformeren som beskyttelse.
- Kople bilomformeren fra sigaretttennerkontakten mens du starter motoren.
- Ikke bruk DVD-spilleren hvis kjøretøyets batteri er nesten tomt for strøm. Strømtopper fra kjøretøyets dynamo kan føre til at likestrømsikringen går.
- Hvis kjøretøyets strømforsyning synker under ca. 10 V, kan det være at DVD-spilleren ikke fungerer korrekt.
- Ikke etterlat DVD-spilleren på et sted der temperaturen overstiger 70 °C. Leserenheten kan bli skadet.

### Eksempler:

- Inne i et kjøretøy der vinduene er lukket og utsatt for direkte sollys.
- Nær en varmekilde.

### Bilomformer

- Denne bilomformeren drives av DC 8.5-16V likestrøm.
- Henvend deg til en forhandler av elektriske komponenter for hjelp til å velge en egnet bilomformer.
- Produsert av WANLIDA Digital Technology Co., Ltd.

## Strømtilkoplinger (fortsetter)

### Batteripakke

Lad opp batteripakken innen du bruker den for første gang.

#### ■ Montere batteripakken

- 1** Innrett hakene på batteripakken med hullene på spillerens underside.
- 2** Trykk og skyv batteripakken inntil hakene klikker på plass.

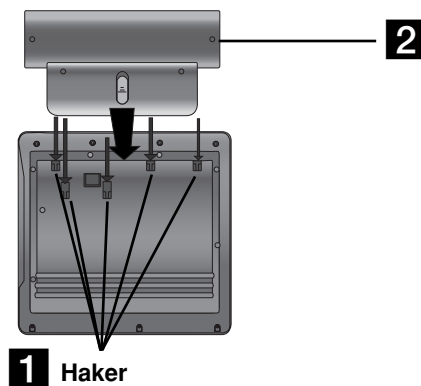

#### **MERK!**

- Ikke kople fra batteripakken under avspilling.
- Vær forsiktig så du ikke mister batteripakken i gulvet.

#### ■ Fjerne batteripakken

- 1** Trykk på skyveknappen.
- 2** Trekk ut batteripakken inntil hakene frigjøres.

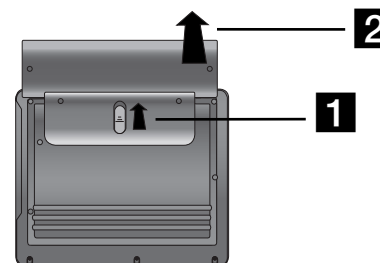

#### **MERK!**

Produktet du har kjøpt, inneholder et oppladbart batteri. Batteriet kan resirkuleres. Når batteriet ikke lenger kan brukes, kan det - avhengig av lokal lovgivning - være forbudt å kaste det i det ordinære husholdningsavfallet. Kontakt ditt lokale renholdsfirma for detaljer om regler for avfallshåndtering og resirkulering.

## Strømtilkoplinger (fortsetter)

### ■ Lade batteripakken

1. Kople batteripakken til spilleren.
2. Kople vekselstrømomformeren til spilleren og en veggkontakt.

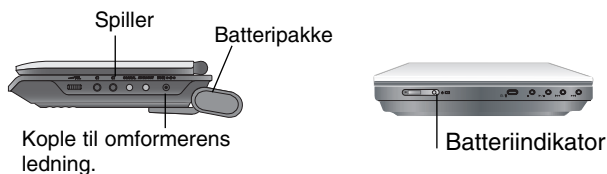

3. Indikatoren lyser rødt under opplading. Når spilleren er fulladet, skifter batteriindikatoren farge til grønn.

### **FORSIKTIG**

Ta følgende forholdsregler for å unngå lekkasje av væske, overoppheting osv.

- Unngå å bruke uautoriserte komponenter.
- Bruk den autoriserte vekselstrømomformeren for å lade batteriet.
- Utsett aldri batteriet for temperaturer over 60 °C.
- Ikke forsøk å demontere eller modifisere enheten.
- Kraftig støt eller slag kan resultere i funksjonsfeil.
- Må ikke brennes.
- Må ikke demonteres. Skal avfallshåndteres på korrekt måte.
- Må ikke kortsluttes.

### **MERK**

Batteriet lades kun når strømmen er slått av. Batteriet vil ikke bli ladet når det er utladet på naturlig måte eller med hensikt. Dette fordi enheten ikke er i stand til å føle batterispenningen, selv om batteriet tilkoples. Befinner du deg i en slik situasjon, kan du slå på enheten og deretter slå den av igjen. Ladingen av batteriets gjenopptas.

### ■ Ladetider og spilletider

Opplading uten avspilling	Spilletid	
	LCD PÅ	LCD AV
ca. 3 timer	ca. 3,5 timer*	ca. 4 timer

\* Når lysstyrkekontrolleren er satt til initiell modus.

- ved bruk av hodetelefoner og volumsenter.

### ■ Trykk på "Display" for å vise batteriets status på skjermen.



Når spilleren får strøm fra omformeren, vises ikke batteriindikatoren.

Hvis batterikapasiteten er utilstrekkelig, vises "Check Battery Status" (Kontroller batteristatus) eller " " på skjermen og deretter slås strømmen automatisk av etter noen minutter.

### ■ Hvis du opplever en dramatisk reduksjon i spilletiden etter en opplading

Batteripakken er utbrukt (den kan lades opp ca. 300 ganger).

### ■ Hvis enheten ikke skal benyttes på en god stund

- Kople fra batteripakken. (Selv om enheten er slått av bruker den fortsatt noe strøm. Dette kan føre til overutlading av batteriet og resultere i driftsfeil.)
- Lad opp batteriet når du er klar til å bruke enheten igjen.

## Rotere LCD-enheten

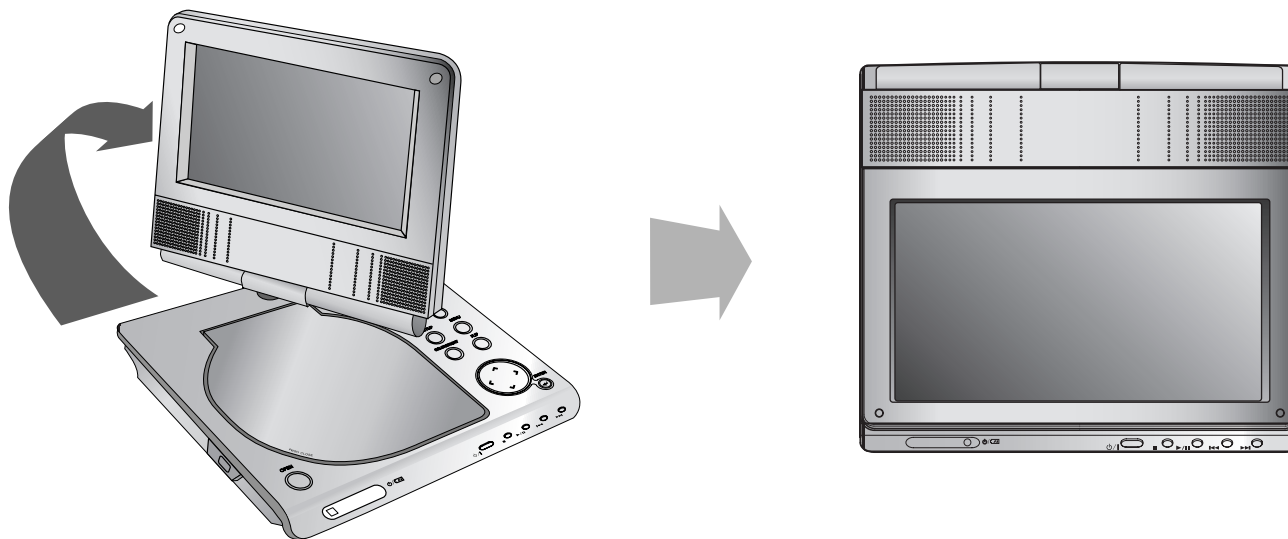

Du kan rotere LCD-skjermen med urviserne til en vinkel på 180 grader.  
Bruker du kraft, kan du skade apparatet alvorlig.

Når du har rotert LCD-skjermen så langt det går, kan den foldes sammen som vist.

## Spille av en plate

### 1. Klargjør strømtilførselen.

### 2. Åpne det ytre dekselet og trykk på **POWER (Strøm)**-knappen.

### 3. Trykk på **OPEN (Åpne)** for å åpne platedekselet og sett inn en plate med etikettsiden opp. Lukk platedekselet for hånd.

- Hvis platen settes inn med feil side opp (og det er en enkeltside plate), vises meldingen "CHECK DISC" eller "DISC ERROR" på skjermen.
- Når alle kapitlene i tittelen er spilt av, stopper DVD-spilleren automatisk og går tilbake til menykjernbildet.

### 4. Trykk **PLAY (▶)** (Spill av) for å starte avspillingen.

### 5. Juster volumet.

#### **MERK!**

- Plasser en plate med avspillingssiden ned på spindelen, og trykk forsiktig midt på platen slik at den kommer i korrekt posisjon.
- Hvis du ikke benytter LCD-skjermen på denne enheten, velger du OFF (AV) for å spare strøm.
- LCD-skjermen slås av når du lukker enheten.
- Bildet som vises på LCD-skjermen avhenger av bildemodus og bildestørrelsen som er innspilt på platen.

#### ■ **Endre størrelsen på bildet**

Trykk på LCD MODE knappen for å endre bildemodus. Modusen vises på enhetens skjerm som følger:

NORMAL → 4:3 modus → OFF (AV)



#### **MERK**

Kan variere avhengig av type plate.

## Velg en MODUS

Velger en modus blant DISC, AV IN eller USB.

1. Trykk på MODUS-knappen på enheten  
Menyen for modusvalg vises på skjermen.

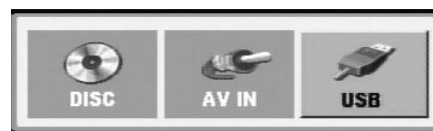

2. Bruk ◀ / ▶ for å velge modus og trykk deretter ENTER.

- DISC (Plate): Platemenyen eller avspillingsbildet for platen vises på skjermen.
- AV IN: Et bilde fra den eksterne enheten vises på skjermen.
- USB: En fil- eller mappeliste for USB Flash Drive-enheten vises på skjermen.

## Skjermmeny

### Vise plateinformasjon på skjermen

Du kan vise forskjellig informasjon om platen på skjermen.

1. Trykk DISPLAY for å vise diverse avspillingsinformasjon. Elementene som vises vil variere avhengig av platetype eller avspillingsstatus.



2. Du kan velge et element ved å trykke på ▲ / ▼ og endre eller velge innstillingen ved å trykke på ◀ / ▶.
  - Title (Track) – Gjeldende tittel (eller spor) nummer/totalt antall titler (eller spor).
  - Chapter – Gjeldende kapittelnummer/totalt antall kapitler.
  - Time – Medgått spilletid.
  - Audio - Audio – Valgt lydsspråk eller kanal.
  - Subtitle – Valgt teksting.
  - Angle – Valgt kameravinkel/totalt antall kameravinkler.

#### **MERK**

Hvis du ikke trykker på noen knapp i løpet av noen sekunder, forsvinner skjermmenyen.

### Initialinnstillinger

Ved å bruke oppsettmenyen kan du foreta ulike innstillinger på elementer, slik som bilde og lyd. Du kan blant annet også sette et språk for tekstingen og oppsettmenyen. For detaljer om hvert enkelt element i oppsettmenyen, referer til sidene 19 til 23.

#### **Vise og gå ut av menyen:**

Trykk SETUP for å vise menyen. Neste trykk på SETUP sender deg tilbake til det initiale skjermbildet.

#### **Fortsette til neste nivå:**

Trykk på ▶ på fjernkontrollen.

#### **Gå tilbake til forrige nivå:**

Trykk på ◀ på fjernkontrollen.

### Generell fremgangsmåte

1. Trykk SETUP. Oppsettmenyen vises.
2. Trykk på knappene ▲ / ▼ for å velge ønsket alternativ og trykk deretter ▶ for å gå til det andre nivået. På skjermen vises gjeldende innstilling for det valgte elementet samt alternative innstillinger.
3. Trykk på knappene ▲ / ▼ for å velge det neste ønskede alternativet og trykk deretter ▶ for å gå til det tredje nivået.
4. Bruk knappene ▲ / ▼ for å velge ønsket innstilling og trykk ENTER for å bekrefte. Noen elementer krever ytterligere trinn.
5. Trykk SETUP eller PLAY(▶) for gå ut av oppsettmenyen.

## Initialinnstillinger

### LANGUAGE

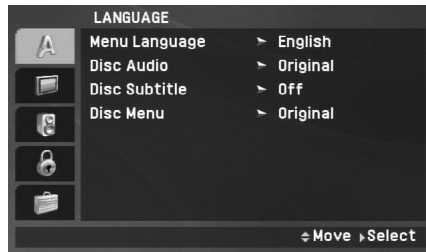

#### Menu Language (Menyspråk)

Velg et språk for oppsettsmenyen og skjermmenyen.

#### Disc Audio / Subtitle / Menu (Lyd/teksting/meny)

Velg ønsket språk for lydspor (Disc audio), teksting og platemeny.

**Original:** Refererer seg til originalspråket for plateinnspillingen.

**Annet:** For å velge et annet språk trykker du på talltastene og deretter ENTER for å angi det motsvarende firesifrede tallet ifølge språkkodelisten på side 40. Hvis du har angitt feil språkkode, trykk CLEAR (Slett).

**Off (for Disc Subtitle)** – slår av teksting.

### DISPLAY



#### TV Aspect (TV-bildeformat)

**4:3:** Velg dette når det er tilkopleet et standard 4:3 TV.

**16:9 :** Velg dette når det er tilkopleet et 16:9 bredformat TV.

#### **MERK**

Dersom alternativet for TV-bildeformatet er satt til 16:9, settes innstillingen for skjermmodus automatisk til bredbildeformat.

#### Display Mode (Skjermmodus)

Innstillingene for skjermmodus fungerer bare hvis TV Aspect modus (Skjermmodus) er satt til "4:3".

**Letter Box (Stripeformat):** Viser et bredt bilde med svarte striper i overkant og underkant av bildet.

**Panscan (Panoramaformat):** Viser automatisk et bredt bilde over hele skjermen og kutter vekk begge ytterkantene av bildet.

## Initialinnstillinger (fortsetter)

### AUDIO

DVD-plater har en rekke alternativer for utgående lyd. Sett spillerens alternativ for lydutgangen i henhold til audiosystemet du bruker.

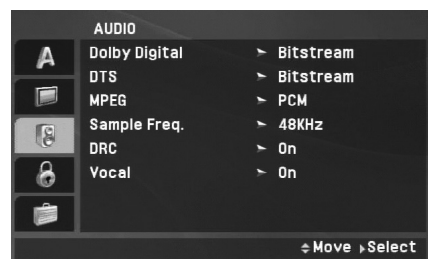

#### Dolby Digital / DTS / MPEG

**Bitstream (bitstrøm):** Velg "Bitstream" hvis du kopler DVD-spillerens DIGITAL OUT-kontakt til en forsterker eller annet utstyr med en Dolby Digital, DTS eller MPEG dekode.

**PCM (for Dolby Digital / MPEG):** Velg dette hvis enheten er koplet til en tokanals digital stereoforsterker. DVD-plater kodet i Dolby Digital eller MPEG vil automatisk bli mikset ned til tokanals PCM-lyd.

**Off (Av) (for DTS):** Hvis du velger "Off" (Av), sendes DTS-signalet ikke ut gjennom DIGITAL OUT-kontakten.

#### Sample Freq.

Hvis mottakeren eller forsterkeren IKKE kan håndtere 96 kHz signaler, må du velge 48 kHz. Når du har foretatt dette valget, konverterer enheten automatisk alle 96 kHz signaler til 48 kHz slik at systemet ditt kan dekode dem.

Hvis mottakeren eller forsterkeren kan håndtere 96 kHz signaler, velger du 96 kHz. Når du har foretatt dette valget, sender enheten alle signaltyper gjennom uten videre behandling.

Sjekk dokumentasjonen for forsterkeren for å få forsterkerens kapasitet bekreftet.

#### DRC (Dynamic Range Control)

DVD-formatet gjør at du kan høre et programs lydspor på den mest nøyaktige og realistiske måten, takket være digital lydteknologi. Det kan imidlertid være at du vil komprimere det dynamiske spekteret av utgående lydsignaler (forskjellen mellom de høyeste og de laveste lydene). Da kan du se en film og høre lyden på lavt volum uten å miste noe av klarheten. Sett DRC til On (På) for å oppnå denne effekten.

#### Vocal (Vokal)

Vocal skal bare settes til ON (På) ved avspilling av en flerkanals karaoke-DVD. Karaoke-kanaler på platen vil bli mikset til normal stereolyd.



## Initialinnstillinger (fortsetter)

### LOCK (Blokking) (foreldrekontroll)

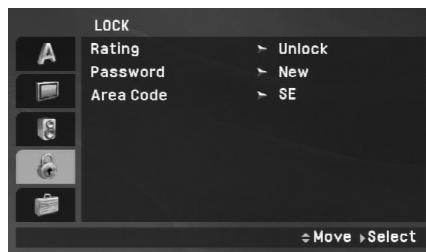

#### Klassifisering

Hindrer avspilling av DVD-plater med klassifisering basert på innholdet. Ikke alle plater har klassifisering.

1. Velg alternativet "Rating" (Klassifisering) i LOCK (Blokkerings)-menyen og trykk ►.
2. For å få tilgang til funksjonene for Rating (Klassifisering), Password (Passord) og Area Code (Områdekode), må du angi et firesifret passord som du har opprettet. Dersom du ikke har opprettet et passord enda, blir du bedt om å gjøre det.

Angi en firesifret kode og trykk ENTER. Gjenta koden og trykk ENTER for å bekrefte. Hvis du oppdager at du har gjort en feil før du trykker ENTER, trykk CLEAR (Slett).

3. Velg en klassifisering fra 1 til 8 ved hjelp av knappene ▲ / ▼.

**Klassifisering 1-8:** Klassifisering en (1) har de fleste restriksjonene og klassifisering åtte (8) er den minst restriktive.

**Unlock (Frigjør):** Hvis du velger Unlock (Frigjør) er foreldrekontrollen ikke aktiv, og platen spilles komplett av.

#### **MERK**

Hvis du setter en klassifisering for spilleren blir alle scenene med samme klassifisering eller lavere spilt. Scener med høyere klassifisering blir ikke spilt med mindre det finnes en alternativ scene på platen. Den alternative scenen må ha samme eller lavere klassifisering. Finnes det ikke noe passende alternativ stopper avspillingen. Du må angi ett firesifret passord eller endre klassifiseringsnivået for å spille av platen.

4. Trykk ENTER for å bekrefte klassifiseringen, og trykk deretter SETUP for å gå ut av menyen.

## Initialinnstillinger (fortsetter)

### Password (Passord)

Du kan angi eller endre et passord.

1. Velg alternativet Password i LOCK (Blokkerings)-menyen og trykk ►.
2. **Lage et nytt passord:**  
Trykk ENTER når alternativet "New" (Nytt) er merket. Angi et nytt passord ved hjelp av talltastene og trykk deretter ENTER. Angi passordet en gang til for å bekrefte.  
**Endre passordet:**  
Trykk ENTER når alternativet "Change" (Bytt) er merket. Angi gjeldende passord ved hjelp av talltastene og trykk deretter ENTER. Angi et nytt passord ved hjelp av talltastene og trykk deretter ENTER. Angi passordet en gang til for å bekrefte.
3. Trykk SETUP for gå ut av menyen.

### *Hvis du har glemt passordet ditt*

Hvis du har glemt passordet, kan du slette det. Følg da nedenstående prosedyre:

1. Trykk SETUP for åpne oppsettsmenyen.
2. Angi den sekssifrede koden "210499" og sikkerhetskoden slettes.

### Area Code (Områdekode)

Angi koden for området som er benyttet for klassifiseringen av DVD-platen, basert på listen på side 41.

1. Velg alternativet "Area Code" (Områdekode) i LOCK (Blokkerings)-menyen og trykk ►.
2. Følg trinn 2 som beskrevet på forrige side (Klassifisering).
3. Velg første bokstav ved hjelp av knappene ▲ / ▼.
4. Trykk på ENTER og velg den andre bokstaven ved hjelp av knappene ▲ / ▼.
5. Trykk ENTER for å bekrefte valget av områdekode.

## Initialinnstillinger (fortsetter)

### OTHERS (ANNET)

Innstillingene for DivX(R) VOD kan endres.

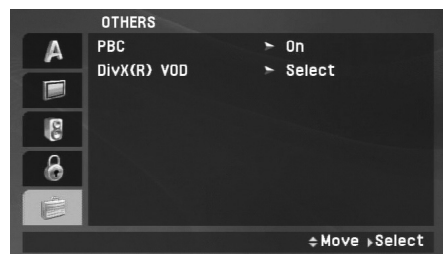

### DivX(R) VOD

Vi gir deg registreringskoden for DivX® VOD (Video On Demand) som lar deg leie og kjøpe videoer ved bruk av DivX® VOD-tjenesten. For ytterligere informasjon, gå til [www.divx.com/vod](http://www.divx.com/vod).

1. Velg alternativet "DivX(R) VOD" og trykk deretter ►.
2. Trykk på ENTER mens "Select" er valgt, og registreringskoden vises.

Bruk registreringskoden for å kjøpe eller leie videoene fra DivX® VOD-tjenesten på [www.divx.com/vod](http://www.divx.com/vod). Følg instruksjonene og last ned videoen på en plate for avspilling på denne enheten.

3. Trykk ENTER for å avslutte.

### **MERK**

Videoene som lastes ned fra DivX® VOD kan kun spilles av på denne enheten.

## Generelle funksjoner

### Hvis skjermmenyen vises

#### DVD

Bruk knappene ◀ ▶ ▲ ▼ for å velge ønsket tittel/kapittel, og trykk deretter ENTER for å starte avspillingen. Trykk TITLE eller MENU for å gå tilbake til menyen på skjermen.

**Hvis ikke annet er spesifisert, utføres alle betjeningsfunksjoner med bruk av fjernkontrollen. Enkelte funksjoner kan også være tilgjengelige fra oppsettmenyen.**

### Gjenoppta avspilling

Hvis avspillingen er stoppet, spiller enheten inn fra det punktet du trykket på STOP (Gjenopptakelsesfunksjon).

Trykker du på PLAY(▶) (Spill av) gjenopptas avspillingen fra det punktet.

### Gå til en annen TITTEL DVD

Når en plate har mer enn en tittel kan man gå til en annen tittel. Trykk på DISPLAY under avspilling eller gjenoppta avspillingen. Trykk deretter angjeldende talltast (0-9) eller bruk ◀/▶ for å gå til en annen tittel.

### Gå til et annet KAPITTEL/SPOR ALL

Trykk på SKIP/SEARCH (◀◀ eller ▶▶) under avspilling for å gå til det neste kapitlet/sporet eller for å gå tilbake til begynnelsen på gjeldende kapittel/spor.

Trykk kort to ganger på SKIP ◀◀ for å gå tilbake til det forrige kapitlet/sporet.

### Søke ALL

1. Trykk og hold SKIP/SEARCH (◀◀ eller ▶▶) i ca. to sekunder under avspilling.  
Spilleren vil nå gå i SØKE-modus.
2. Trykk og hold SKIP/SEARCH (◀◀ eller ▶▶) gjentatte ganger for å velge ønsket hastighet.  
DVD, DivX-plate: 4 trinn  
MP3, WMA, Audio-CD : 3 trinn
3. Trykk PLAY(▶) for å avslutte søkemodus.

### Langsom kino DVD DivX

1. Trykk SLOW (◀| eller |▶) under avspilling.  
Spilleren vil gå i SAKTE-modus.  
DVD-plate: 4 trinn  
DivX: 4 trinn (kun forover)
2. Trykk PLAY(▶) for å avslutte modus for langsom kino.

## Generelle funksjoner (fortsetter)

### Stillbilde og avspilling bilde for bilde **ALL**

Under avspilling trykkes PAUSE/STEP(II) for å stoppe avspillingen midlertidig.

#### **DVD** **DivX**

Trykk på PAUSE/STEP(II) gjentatte ganger for å spille av bilde-for-bilde. (kun fjernkontroll)

Trykk PLAY(▶) for å avslutte stillbildemodus.

#### **Tidssøk** **DVD** **DivX**

Tidssøkefunksjonen gjør det mulig å starte avspillingen fra et hvilket som helst punkt på platen:

1. Trykk DISPLAY (Skjermmeny) under avspilling. Tidssøkingsboksen viser medgått avspillingstid.
2. Trykk på ▲ / ▼ for å velge tidssøkingsboksen. “-:--:--” vises.
3. Angi ønsket starttid i timer, minutter og sekunder (fra venstre til høyre). Har du tastet inn feil tall, trykker du CLEAR for å slette sifrene du har tastet inn. Deretter taster du inn korrekte tall.
4. Trykk ENTER for å bekrefte. Avspillingen starter fra det valgte tidspunktet.

#### **Gjenta A-B** **DVD** **DivX** **ACD**

Under avspilling vil hvert trykk på knappen A-B velge punkt A, punkt B eller repetere en sekvens fra punkt A (startpunkt) til punkt B (sluttpunkt).

Trykk A-B på nytt for å avbryte.

### Gjenta **ALL**

Under avspilling trykker du gjentatte ganger på REPEAT for å velge ønsket repetisjonsmodus.

DVD videoplater: Kapittel/Tittel/Av

Audio-CD, DivX/MP3/WMA-plater: Spor/Alle/Av

#### **MERK!**

- Hvis du trykker på SKIP (hopp over) (▶▶) én gang under gjentatt avspilling av et kapittel (spor), avbrytes repetisjonen.

### Zoom **DVD** **DivX**

Mens du ser på bilder kan du trykke på ZOOM for å forstørre videobildet (3 trinn).

Du kan forflytte deg i det forstørrede bildet med knappene

◀▶▲▼. Trykk CLEAR for å avslutte.

#### **MERK!**

Det kan være at zoomfunksjonen ikke virker med enkelte DVD-plater.

## Generelle funksjoner (fortsetter)

### Tittelmeny **DVD**

Hvis gjeldende DVD-tittel har en meny, vises tittelmenyen på skjermen. Hvis ikke, kan det være at platemenyen vises.

### Platemeny **DVD**

Trykk MENU og Platemenyen vises. Trykk MENU en gang til for å avslutte.

### Skifte lydspor **DVD** **DivX**

Trykk AUDIO gjentatte ganger under avspilling for å høre på et annet språk eller bruke en annen omkodingsmetode. Med DVD-RW-plater innspilt i VR-modus som har både en hovedkanal og en tospråklig lydkanal, kan du skifte mellom Main (L), Bilingual (R) eller blande begge (Main+Bilingual) ved å trykke på AUDIO.

### Kameravinkel **DVD**

Under avspilling av en DVD-plate som inneholder flere kameravinkler, trykker du ANGLE (Kameravinkel) gjentatte ganger for å velge ønsket vinkel.

#### **TIPS:**

Vinkelindikatoren vil blinke på TV-skjermen under scener som er innspilt med ulike kameravinkler for å indikere at det er mulig å skifte vinkel.

### Teksting **DVD** **DivX**

Trykk SUBTITLE gjentatte ganger under avspilling for å se de ulike språkalternativene.

#### **MERK**

Finnes det ingen informasjon, eller det er en uleselig kode i DivX-filen, vises "1" osv.

## Ytterligere funksjoner

### Markørsøk **DVD** **DivX**

#### Legge inn en markør

Du kan starte avspillingen fra opptil ni programmerte punkter. For å legge inn en markør trykker du på MARKER på ønsket punkt på platen. Markørikonet vises kort på TV-skjermen. Gjenta prosedyren for opptil ni markører.

#### Hente frem eller slette en markert scene

1. Trykk SEARCH under avspilling. Menyen for markørsøk vises på skjermen.
2. Trykk på ◀ / ▶ innen 9 sekunder for å velge det merkede nummeret som du vil hente frem eller fjerne.
3. Trykk ENTER for å starte avspillingen fra den merkede scenen. Eller, trykk CLEAR (Slett) - og markørnummeret fjernes fra listen.
4. Du kan spille av en hvilken som helst merket scene ved å taste inn nummeret i menyen for markørsøk.

#### **MERK!**

- Noe teksting i området for markørene kan falle bort (DVD).
- Alle markørene blir også slettet når strømmen slås av eller når platen tas ut.
- Markøren blir ikke lagret hvis DVD- eller tittelmenyen vises på skjermen.

### Minne for sist viste scene **DVD** **ACD**

Denne spilleren husker sist viste scene fra den sist avspilte platen. Den sist viste scenen blir værende i minnet selv om du tar ut platen fra spilleren eller slår av spilleren. Hvis du legger inn en plate der sist viste scene er blitt lagret, kalles scenen automatisk frem.

#### **MERK**

Denne spilleren husker ikke sist spilte scene for en plate dersom du slår av spilleren før du har begynt avspillingen.

### Skjermbeskytter/strømsparer

Skjermsparereren starter når DVD-spilleren har stått i stoppmodus i ca. fem minutter. Etter at skjermsparereren er vist i fem minutter, slår DVD-spilleren seg automatisk av.

## Spille av en Audio-CD eller MP3/WMA-fil

Denne enheten kan spille av Audio-CD-plater eller MP3/WMA-filer.

### MP3/ WMA/ Audio CD

Når du legger inn en Audio-CD eller medier som inneholder MP3/WMA-filer, vises en meny på skjermen.

Trykk ▲ / ▼ for å velge spor/fil, og trykk deretter PLAY(▶) eller ENTER for å starte avspillingen. Du kan bruke ulike avspillingsfunksjoner. Referer til sidene 24-25.

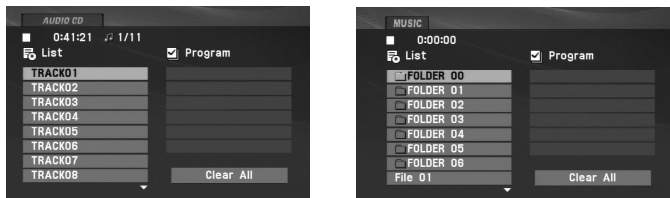

### ID3 TAG

- Når du spiller av en fil som inneholder informasjon, som f.eks. titler, vises informasjonen ved å trykke på DISPLAY.  
[ Title, Artist, Album, Year, Comment ]
- Finnes det ingen informasjon, vises "NO ID3 TAG" i displayvinduet.

### TIPS:

- Hvis du står i en filliste i menyen MUSIC og du ønsker å gå tilbake til forrige mappeliste, bruker du knappene ▲ / ▼ for å markere [ ] og trykker deretter ENTER.
- Trykk på MENU for å gå til neste side.
- På en CD-plate med MP3/WMA, JPEG og FILM-filer kan du skifte mellom menyene for MUSIKK, FOTO og FILM. Trykk på ordene TITLE og MUSIC, PHOTO og MOVIE øverst i menyen slik at de blir markert.

### MP3 / WMA-kompatibilitet med denne spilleren er begrenset som følger:

- Samplingsfrekvens: innenfor 8 - 48 kHz (MP3), innenfor 32 - 48 kHz (WMA)
- Bithastighet: innenfor 8 - 320 kbps (MP3), 32 - 192 kbps (WMA)
- Spilleren kan ikke lese en MP3/WMA-fil som har en annen filtype enn ".mp3" / ".wma".
- Det fysiske CD-R-formatet skal være iht. ISO 9660.
- Hvis du spiller inn MP3/WMA-filer med programvare som ikke kan lage et filsystem (f.eks. Direct-CD), vil det være umulig å spille av MP3/WMA-filer.  
Vi anbefaler at du bruker Easy-CD Creator, som oppretter et ISO9660-filsystem.
- Filnavn skal ha maksimalt 16 tegn og må være av filtypen .mp3 eller .wma.
- Ikke bruk spesialtegn som / ? \* : " < > | osv.
- Totalt antall filer på platen må ikke overstige 650.
- Denne DVD-spilleren krever plater og opptak som oppfyller bestemte tekniske standarder for å kunne yte en optimal avspillingskvalitet. Forhåndsinnspilte DVD-plater oppfyller automatisk disse standardene. Det finnes mange typer plateformater for innspilling (inkludert CD-R som inneholder MP3 eller WMA-filer), og disse krever at visse betingelser er oppfylt (se ovenfor) for å garantere kompatibilitet for avspilling.



## Programmert avspilling

Denne funksjonen gjør at du kan lagre dine favorittspor fra en hvilken som helst plate i spillerens minne. Et program kan bestå av opptil 30 spor.

1. Sett inn en Audio-CD eller et medium som inneholder MP3/WMA-filer. AUDIO CD eller MUSIC-menyen vises.
2. Trykk PROG. Merket  vises.

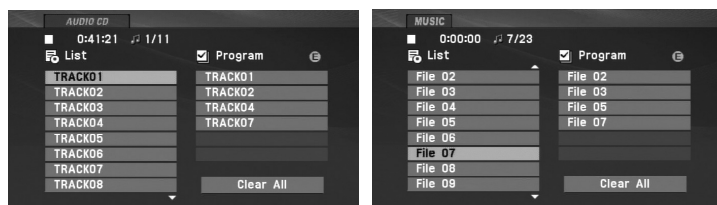

### MERK

Trykk en gang til på PROG. for å avslutte modus for endring av programmering, deretter forsvinner merket .



Menyen Audio-CD

Menyen MP3/WMA

3. Velg et spor fra listen og trykk deretter ENTER for å legge det valgte sporet i programlisten. Gjenta prosedyren for å legge flere spor til listen.
4. Trykk . Velg sporet du ønsker å starte med fra programlisten.
5. Trykk PLAY() eller ENTER for å starte. Avspillingen starter i den rekkefølgen du har programmert sporene. Avspillingen stopper etter at alle sporene i programlisten er spilt én gang.
6. For å avslutte Programmert avspilling og gå tilbake til normal avspilling, velger du et spor fra listen AUDIO CD (eller MUSIC) og trykker PLAY()

### Gjenta programmerte spor





Trykk REPEAT for å velge ønsket repetisjonsmodus.

- Track (spor): gjentar gjeldende spor.
- All (alle): gjentar alle sporene i den programmerte listen.
- Off (av) (ingen visning): ingen gjentatt avspilling.





### MERK

Hvis du trykker på  én gang under gjentatt avspilling av et spor, avbrytes repetisjonen.

### Slette et spor fra programlisten

1. Trykk på PROG. og merket  vises.
2. Bruk     for å velge sporet du ønsker å slette fra programlisten.
3. Trykk CLEAR (Slett). Gjenta trinn 1 - 3 for å slette flere spor fra listen.

### Slette hele programlisten

1. Trykk på PROG. og merket  vises.
2. Bruk knappene     for å velge "Clear All" (Slett alle), og trykk deretter ENTER.

### MERK

Programmene blir også slettet når strømmen slås av eller platen tas ut.

## Vise en JPEG-fil

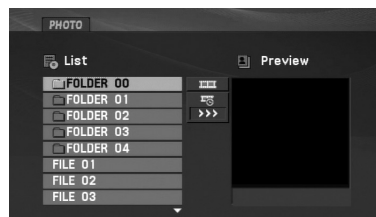

Denne enheten kan spille av JPEG-filer.

1. Sett inn et medium som inneholder JPEG-filer. PHOTO-menyen vises på TV-skjermen.



2. Trykk på ▲ / ▼ for å velge en mappe og trykk deretter ENTER. En liste over filer i mappen vises. Hvis du står i en filliste og du ønsker å gå tilbake til forrige mappeliste, bruker du knappene ▲ / ▼ for å markere  og trykker deretter ENTER.
3. Hvis du ønsker å se en bestemt fil trykker du ▲ / ▼ for å markere filen og trykker deretter ENTER eller PLAY(▶).
4. Mens du ser på en fil, kan du trykke på STOP(■) for å gå tilbake til forrige meny (PHOTO-menyen).

### TIPS:

- Trykk på MENU for å gå til neste side.
- Det er tre forhåndsinnstilte hastigheter  : >>> (Fast) (hurtig), >> (Normal) (normal) og > (Slow) (sakte).  
Bruk ▲ ▼ ◀ ▶ for å markere . Velg deretter ◀ / ▶ for å velge ønsket alternativ.
- På en CD-plate med MP3/WMA, JPEG og FILM-filer kan du skifte mellom menyene for MUSIKK, FOTO og FILM. Trykk på ordene TITLE og MUSIC, PHOTO og MOVIE øverst i menyen slik at de blir markert.
- For å skjule HELP-menyen mens du ser på et bilde trykker du RETURN (↵).

### Lysbildevisning

Bruk knappene ▲ ▼ ◀ ▶ for å markere  (Lysbildevisning), og trykk deretter ENTER.

### Stilbilde

1. Trykk PAUSE/STEP(■) under lysbildevisningen. Spilleren vil nå gå i PAUSE-modus.
2. For å gå tilbake til lysbildevisning trykker du på PLAY(▶) eller PAUSE/STEP(■) på nytt.

## Vise en JPEG-fil (fortsetter)

### Gå til en annen fil

Under visning av et bilde trykker du på SKIP/SEARCH (Hopp over/Søk) (◀◀ eller ▶▶) eller markør (◀ eller ▶) én gang for å gå til neste eller forrige fil.

### Zoom

Mens du ser på bilder kan du trykke på ZOOM for å forstørre videobildet (3 trinn).

Du kan forflytte deg i det forstørrede bildet med knappene ◀ ▶ ▲ ▼. Trykk CLEAR for å avslutte.

### Rotere bildet

Trykk på ▲ / ▼ mens du ser på et bilde for å rotere det med urviserne eller mot urviserne.

### Lytte til MP3/WMA-musikk mens du ser på bilder

1. Sett inn platen med de to filtypene.
2. Trykk TITLE for å vise PHOTO-menyen.
3. Bruk knappene ▲ / ▼ for å velge en bildefil.
4. Bruk ▶ for å velge ikonet  og trykk deretter ENTER. Avspilling starter.
5. Mens du ser på en fil, kan du trykke på STOP(■) for å gå tilbake til forrige meny (PHOTO-menyen).

### TIPS:

For å lytte til kun ønsket musikk mens du ser på bilder, programmerer du ønskede filer fra menyen "MUSIC" og fortsetter deretter som ovenfor.

### JPEG-platers kompatibilitet med denne spilleren er begrenset til følgende:

- Avhengig av størrelsen på og antall JPEG-filer kan det ta lang tid for DVD-spilleren å lese innholdet på platen. Hvis det ikke vises noen skjermmeny i løpet av noen minutter, kan det være at enkelte filer er for store. Reduser oppløsningen i JPEG-filene til under 2 megapiksler, som 2760 x 2048 piksler, og brenn en ny plate.
- Totalt antall filer og mapper på platen må ikke overstige 650.
- Enkelte plater kan være inkompatible som følge av et annet innspillingsformat eller platens tilstand.
- Forsikre deg om at alle valgte filer er av filtypen ".jpg" når de kopieres over på en CD-plate.
- Hvis filene er av typen ".jpe" eller ".jpeg" må filnavnene endres til ".jpg"-filer.
- Filnavn uten filendelsen ".jpg" kan ikke leses av denne DVD-spilleren, selv om filene vises som JPEG-bildefiler i Windows Utforsker.

## Spille av en DVD-plate i VR-format

Denne enheten vil spille av DVD-RW-plater som er innspilt med bruk av Video Recording (VR)-formatet.

1. Sett inn en plate og lukk plateskuffen. Menyen DVD-VR vises på skjermen.

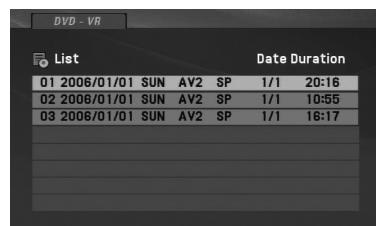

The screenshot shows a DVD-VR menu with a title bar 'DVD - VR' and a 'List' button. Below the title bar is a table with columns 'Date' and 'Duration'. The table contains three rows of track information.

	Date	Duration
01	2006/01/01 SUN AV2 SP 1/1	20:16
02	2006/01/01 SUN AV2 SP 1/1	10:55
03	2006/01/01 SUN AV2 SP 1/1	16:17

2. Trykk ▲ / ▼ for å velge et spor, og trykk deretter PLAY(▶) eller ENTER for å starte avspillingen.
3. Trykk på MENU for å åpne listemenyen.

### ***MERK!***

- Denne enheten vil spille av DVD-R/RW-plater som er innspilt med DVD-videoformatet og blitt ferdigstilt av en DVD-opptaker. DVD-R/RW-plater som ikke er blitt ferdigstilt, kan ikke spilles av på denne enheten.
- Enkelte DVD-VR-plater er laget med CPRM-data av DVD-opptakeren. Spilleren støtter ikke slike typer plater.

### **Hva er 'CPRM'?**

CPRM er et kopibeskyttelsessystem (med krypteringssystem) som kun tillater innspilling av 'ett-trinns kopibeskyttede' programmer. CPRM er forkortelse for Content Protection for Recordable Media (innholdsbeskyttelse for lagringsbare medier).

## Spille av en DivX Movie-fil

Ved hjelp av denne DVD-spilleren kan du spille av DivX-filer.

1. Sett inn et medium som inneholder en DivX-fil. Menyen MOVIE vises på skjermen.

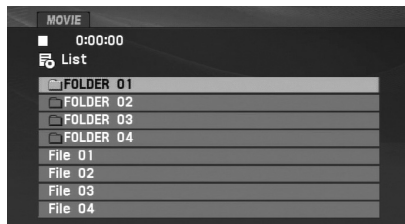

2. Trykk på ▲ / ▼ for å velge en mappe og trykk deretter ENTER. En liste over filer i mappen vises. Hvis du står i en filliste og du ønsker å gå tilbake til forrige mappeliste, bruker du knappene ▲ / ▼ for å markere  og trykker deretter ENTER.
3. Hvis du ønsker å se en bestemt fil trykker du ▲ / ▼ for å markere filen og trykker deretter ENTER eller PLAY(▶). Du kan bruke ulike avspillingsfunksjoner. Referer til sidene 24-27.
4. Trykk STOP(■) for stanse avspillingen. Filmmenyen vises.

### Merknader vedrørende visning av teksting i DivX

Hvis tekstingen ikke vises korrekt under avspilling, trykker du og holder knappen SUBTITLE i ca. 3 sekunder og trykker deretter ◀ / ▶ for å velge en annen språkversjon inntil tekstingen vises korrekt.

#### TIPS

- Trykk på MENU for å gå til neste side.
- På en CD-plate med MP3/WMA, JPEG og FILM-filer kan du skifte mellom menyene for MUSIKK, FOTO og FILM. Trykk på ordene TITLE og MUSIC, PHOTO og MOVIE øverst i menyen slik at de blir markert.
- Det kan være at tekstingen på platen ikke vises korrekt dersom DivX-teksting er lastet ned fra Internett.
- Dersom innstillingsmenyen for teksting ikke har ønsket tekstspråk for DivX-filen, kan det være at tekstingen ikke vises korrekt.
- Filnavnet for DivX-undertekstfilen må identifiseres med DivX-filnavnet for å kunne vises av denne enheten.

## Spille av en DivX Movie-plate (fortsetter)

**DivX-platers kompatibilitet med denne spilleren er begrenset til følgende:**

- Tilgjengelig oppløsning for DivX-filen er mindre enn 720x576 (B x H) piksler.
- Filnavnet for DivX-tekstingen er begrenset til 56 tegn.
- Hvis det forekommer en kode som ikke er mulig å bearbeide i DivX-filen, kan den bli vist som " \_ " på skjermen.
- **Hvis bildefrekvensen overstiger 30 bilder per sekund kan det være at denne enheten ikke fungerer normalt.**
- **Hvis video- og lydstrukturen i den innspilte filen ikke er interfoliert, vil verken video eller lyd bli avspilt.**
- **Hvis filen er innspilt med GMC støtter enheten kun 1-punkt av det innspilte nivået.**
  - \* GMC?  
GMC er forkortelsen for Global Motion Compensation. Det er et omkodingsverktøy spesifisert i MPEG4-standard. Enkelte MPEG4-kodeinnetninger, slik som DivX har denne utrustningen. Det er ulike nivåer av GMC-omkoding, vanligvis kalt 1-punkt, 2-punkt eller 3-punkt GMC.

### Spillbare DivX-filer

".avi ", ".mpg ", ".mpeg "

### Spillbare tekstingsformater

SubRip (\*.srt/\*.txt)  
SAMI (\*.smi)  
SubStation Alpha (\*.ssa/\*.txt)  
MicroDVD (\*.sub/\*.txt)  
SubViewer 2.0 (\*.sub/\*.txt)  
TMPlayer (\*.txt)  
Dvd Subtitle System(\*.txt)  
VobSub (\*.sub) → Sub/idx, strømbasert format.

### Spillbare kodek-formater

"DIVX3.xx ", "DIVX4.xx ", "DIVX5.xx ",  
"MP43 ", "3IVX ".

### Spillbare audioformater

- "Dolby Digital", "DTS", "PCM", "MP3", "WMA".
- Samplingsfrekvens: innenfor 8 - 48 kHz (MP3), innenfor 32 - 48 kHz (WMA)
  - Bithastighet: innenfor 8 - 320 kbps (MP3), 32 - 192 kbps (WMA)

## Spille av en USB Flash Drive

Denne enheten kan spille av DivX-plater eller MP3/WMA-filer.

1. Kople USB Flash Drive-enheten til USB-porten på enheten etter at den er slått på.
2. Trykk MODE på enheten.  
Menyen for modusvalg vises på skjermen.



3. Velg USB ved hjelp av knappene ◀ / ▶ og trykk ENTER.  
Fil- eller mappelisten for USB Flash Drive-enheten vises på skjermen.
4. Ønsker du å skifte til den andre modusen, velger du den andre modusen i menyen for modusvalg.

### Fjerne USB Flash Drive-enheten fra enheten

1. Følg trinn 4 som angitt ovenfor for å avslutte menyen.
2. Fjern USB Flash Drive-enheten fra enheten.

### **MERK**

- Ikke trekk ut USB Flash Drive-enheten mens den er i bruk.
- Musikkfiler (MP3/WMA), bildefiler (JPEG) og DivX-filer kan avspilles.
- Totalt antall filer i USB Flash Drive-enheten må ikke overstige 650.
- Visse USB Flash Drive-enheter støttes ikke av denne enheten.
- Denne enheten støtter kun USB Flash Drive.
- Denne enheten kan støtte USB 1.1.

**For detaljer om de enkelte betjeningspunktene, se de aktuelle sidene. (se side 24-34)**

## Installere spilleren

Bilde og lyd fra et TV-apparat, en videospiller eller en radio i nærheten kan bli forvrengt under avspilling. Hvis dette inntreffer må du plassere spilleren i god avstand fra TV-apparatet, videospilleren eller radioen, eller slå av enheten etter at du har tatt ut platen.

### Tilkoplinger til AV-utganger

Avhengig av TV-apparatet ditt og annet utstyr finnes det flere måter å kople til spilleren. Vennligst les brukerveiledningene til TV-apparatet, stereosystemet og annet utstyr for nærmere informasjon.

#### Tilkopling av AV-utgangen til TV-apparatet

1. Sett menyen for modusvalg til "USB" eller "DISC" modus.
2. Kople den svarte enden av den medfølgende AV-kabelen til AV IN/OUT-kontakten på enheten.
3. Kople den gule enden av den medfølgende AV-kabelen til VIDEO IN-kontakten på TV-apparatet.
4. Kople de røde og hvite endene av den medfølgende AV-kabelen til AUDIO IN-kontaktene på TV-apparatet.

#### **MERK**

Forsikre deg om at DVD-spilleren er tilkoplest direkte til TV-apparatet og ikke via en videospiller, hvis ikke kan DVD-bildet bli forvrengt som følge av kopibeskyttelsessystemet.

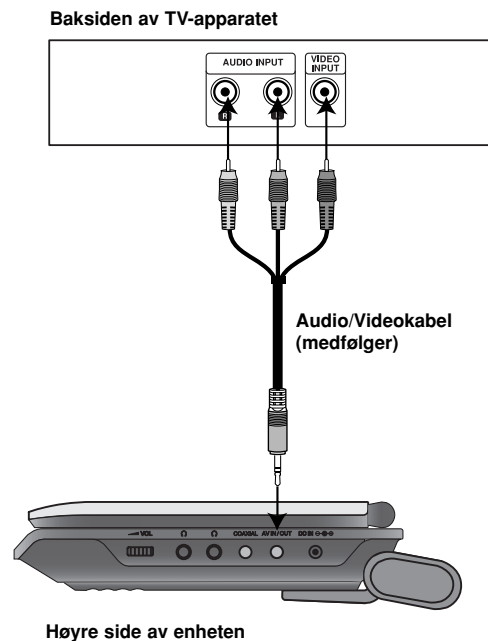



## Installere spilleren

### Tilkoplinger til AV-innganger

Kople inngangskontaktene (Audio/Video) på enheten til audio/video-utkontaktene på tilleggsutstyret ved hjelp av audio/videokabler.

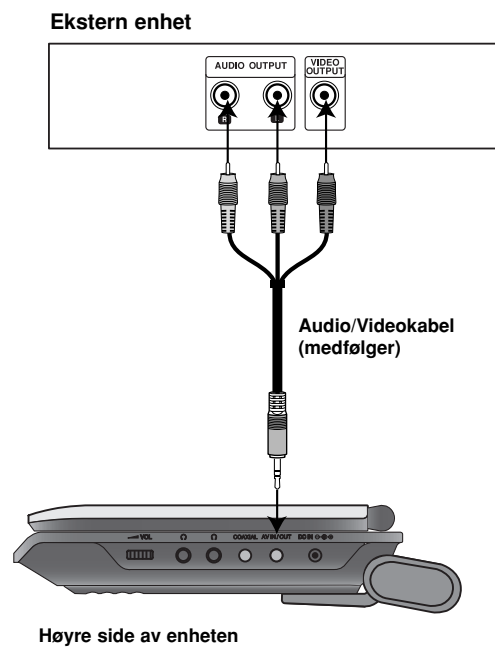

### Tilkopling av AV-inngangen til enheten

1. Sett menyen for modusvalg til "AV IN" modus.
2. Kople den svarte enden av den medfølgende AV-kabelen til AV IN/OUT-kontakten på enheten.
3. Kople den gule enden av den medfølgende AV-kabelen til VIDEO-utgangen den eksterne enheten.
4. Kople de røde og hvite endene av den medfølgende AV-kabelen til AUDIO-utgangene på den eksterne enheten.

## Installere spilleren (fortsetter)

### Lydtilkopling til tilleggsutstyr

Kople DVD-spillerens lydutgang til tilleggsutstyret ditt. Du må sette menyen for modusvalg til "USB" eller "DISC" modus.

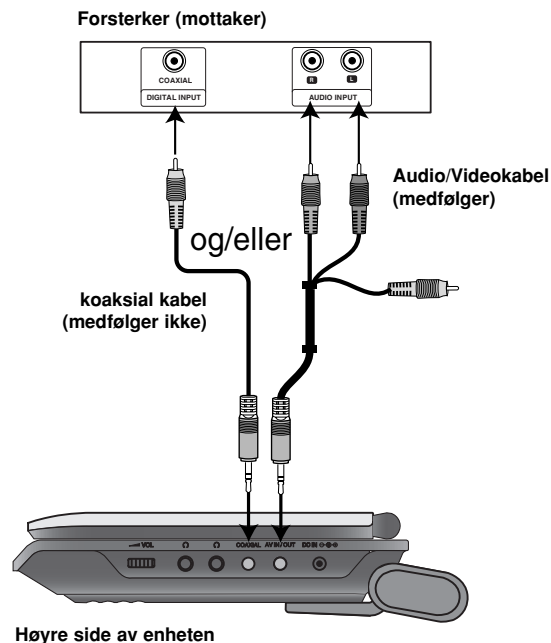

**Forsterker med to kanals, analog stereo eller Dolby Pro Logic II / Pro Logic:** Kople DVD-spillerens AV IN/OUT-kontakter til venstre og høyre audioinngangskontakter på din forsterker, mottaker eller stereosystem ved hjelp av audiokablene.

**Forsterker med tokanals digital stereo (PCM) eller audio/video-mottaker med flerkanalsdekode (Dolby Digital™, MPEG 2 eller DTS):** Kople en av enhetens koaksialkontakter til motsvarende innkontakt på forsterkeren. Bruk en ekstra digital audiokabel.

### Digital flerkanalslyd

En digital flerkanals-tilkopling gir best lyd kvalitet. For å gjøre dette trenger du en flerkanals audio/videomottaker som støtter ett eller flere av lydformatene til DVD-spilleren din, slik som MPEG 2, Dolby Digital og DTS. Sjekk brukerveiledningen for mottakeren og logoene på mottakerens fremside.

### **MERK!**

- Hvis lydformatet til den digitale utgangen ikke stemmer overens med mottakeren din, gir mottakeren en høy og forvrengt lyd eller ingen lyd i det hele tatt.
- Du kan kun få digital surroundlyd med seks kanaler via digital tilkopling hvis mottakeren din har en digital flerkanalsdekode.
- Trykk AUDIO for å vise lydformatet for DVD-platen på skjermmenyen.

## Feilsøking

Symptom	Mulig årsak	Korrigerende tiltak
Ingen strøm.	• Strømledningen er pluggert ut.	• Plugg strømledningen skikkelig inn i en veggkontakt.
	• Batteriet er utladet.	• Lad opp batteriet.
Ikke bilde verken på LCD- eller TV-skjermen (heller ikke video fra en annen enhet).	• Videokabelen er ikke korrekt tilkopleet.	• Kople videokablene skikkelig til kontaktene.
	• Valg av MODUS er ikke satt korrekt.	• Sett korrekt MODUS. Når du spiller av video fra annet utstyr må du sette MODUS til A/V INN-modus.
	• LCD-modus er satt til OFF (Av).	• Velg en annen LCD-modus enn OFF (Av).
	• TV-apparatet er ikke satt til å motta DVD-spillerens utsignal.	• Velg passende videoinnmodus på TV-apparatet slik at bildet fra DVD-spilleren vises på TV-skjermen.
Ingen lyd.	• Utstyret som er tilkopleet via audiokabelen er ikke satt til å motta DVD-spillerens utsignal.	• Velg korrekt innmodus på lydnettakeren slik at du hører lyden fra DVD-spilleren.
	• Audiokablene er ikke skikkelig tilkopleet.	• Kople audiokablene skikkelig til kontaktene.
DVD-spilleren starter ikke avspilling.	• En ikke-lesbar plate er satt inn.	• Sett inn en spillbar plate. (Kontroller platetype og sonekode.)
	• Klassifiseringsnivået er satt.	• Slå av klassifiseringsfunksjonen eller endre nivået.
Ingen respons når knappene trykkes.	• Enkelte plater tillater ikke visse funksjoner.	• “ ⊙ ” kan vises på skjermen under bruk.
Fjernkontrollen virker ikke som den skal.	• Fjernkontrollen er for langt fra DVD-spilleren.	• Bruk fjernkontrollen innenfor en avstand på ikke mer enn 7 m.

## Språkkoder

Bruk denne listen for å legge inn ønsket språk for følgende initialinnstillinger: Disc Audio (musikk-CD), Disc Subtitle (plate med teksting), Disc Menu (platemeny).

Språk	Kode	Språk	Kode	Språk	Kode	Språk	Kode
Abkhasisk	6566	Fiji	7074	Lingala	7678	Singalesisk	8373
Afar	6565	Finsk	7073	Litauisk	7684	Slovak	8375
Afrikansk	6570	Fransk	7082	Makedonsk	7775	Slovensk	8376
Albansk	8381	Frisisk	7089	Gassisk	7771	Somali	8379
Amharisk	6577	Gælisk	7176	Malay	7783	Spansk	6983
Arabisk	6582	Georgisk	7565	Malayalam	7776	Sudansk	8385
Armensk	7289	Tysk	6869	Maltesisk	7784	Swahili	8387
Assamisk	6583	Gresk	6976	Maori	7773	Svensk	8386
Aymar	6588	Grønlandsk	7576	Marathi	7782	Tagalog	8476
Aserbajdsjansk	6590	Guarani	7178	Moldovsk	7779	Tajjik	8471
Basjkirsk	6665	Gujarati	7185	Mongolsk	7778	Tamil	8465
Baskisk	6985	Hausa	7265	Nauru	7865	Tatar	8484
Bengali; Bangla	6678	Hebraisk	7387	Nepali	7869	Telugu	8469
Bhutans	6890	Hindi	7273	Norsk	7879	Thai	8472
Bihari	6672	Ungarsk	7285	Oriya	7982	Tibetansk	6679
Bretonsk	6682	Islandsk	7383	Panjabi	8065	Tigrinja	8473
Bulgarsk	6671	Indonesisk	7378	Pashto, Pushto	8083	Tonga	8479
Burmesisk	7789	Interlingua	7365	Persisk	7065	Tyrkisk	8482
Hviterussisk	6669	Irisk	7165	Polish	8076	Turkmensk	8475
Kambodsjansk	7577	Italiensk	7384	Portugisisk	8084	Twi	8487
Katalansk	6765	Japansk	7465	Quechua	8185	Ukransk	8575
Kinesisk	9072	Javanesisk	7487	Retoromansk	8277	Urdu	8582
Korsisk	6779	Kannada	7578	Rumensk	8279	Usbekisk	8590
Kroatisk	7282	Kasjmiri	7583	Russisk	8285	Vietnamesisk	8673
Tsjekkisk	6783	Kasakhisk	7575	Samoansk	8377	Volapyk	8679
Dansk	6865	Kirgisisk	7589	Sanskrit	8365	Walisisk	6789
Hollandsk	7876	Koreansk	7579	Skotsk Gælisk	7168	Wolof	8779
Engelsk	6978	Kurdisk	7585	Serbisk	8382	Xhosa	8872
Esperanto	6979	Laotisk	7679	Serbokroatisk	8372	Jiddisk	7473
Estlandsk	6984	Latin	7665	Shona	8378	Yoruba	8979
Færøysk	7079	Latvisk	7686	Sindi	8368	Zulu	9085

## Områdekoder

Velg en områdekode fra denne listen.

Land	Kode	Land	Kode	Land	Kode	Land	Kode
Afghanistan	AF	Etiopia	ET	Malaysia	MY	Saudi-Arabia	SA
Argentina	AR	Fiji	FJ	Falklandsøyene	MV	Senegal	SN
Australia	AU	Finland	FI	Mexico	MX	Singapore	SG
Østerrike	AT	Frankrike	FR	Monaco	MC	Slovakiske Republikk	SK
Belgia	BE	Tyskland	DE	Mongolia	MN	Slovenia	SI
Bhutan	BT	Storbritannia	GB	Marokko	MA	Sør Afrika	ZA
Bolivia	BO	Hellas	GR	Nepal	NP	Syd Korea	KR
Brasil	BR	Grønland	GL	Nederland	NL	Spania	ES
Kambodsja	KH	Heard og McDonaldøyene	HM	Nederlandske Antillene	AN	Sri Lanka	LK
Canada	CA	Ungarn	HU	New Zealand	NZ	Sverige	SE
Chile	CL	India	IN	Nigeria	NG	Sveits	CH
Kina	CN	Indonesia	ID	Norge	NO	Thailand	TH
Colombia	CO	Israel	IL	Oman	OM	Tyrkia	TR
Kongo	CG	Italia	IT	Pakistan	PK	Uganda	UG
Costa Rica	CR	Jamaica	JM	Panama	PA	Ukraina	UA
Kroatia	HR	Japan	JP	Paraguay	PY	De forente stater	US
Tsjekkiske republikk	CZ	Kenya	KE	Filippinene	PH	Uruguay	UY
Danmark	DK	Kuwait	KW	Polen	PL	Usbekistan	UZ
Ecuador	EC	Libya	LY	Portugal	PT	Vietnam	VN
Egypt	EG	Luxembourg	LU	Romania	RO	Zimbabwe	ZW
El Salvador	SV			Russiske føderasjon	RU		

Referanse

## Spesifikasjoner

### Generelt

#### **Strømforsyning:**

DC 9,5 V (vekselstrømomformer), DC 7,4 V (batteri)

**Strømforsyning:** 12 W med batteri

**Nettovekt:** 0,73 kg (uten batteripakke)

#### **Ytre dimensjoner (B x H x D):**

195 x 38,5 x 172,6 mm

**TV-signalsystem:** PAL

#### **Laser:**

DVD-laserens bølgelengde 662+25 / 662-15 nm

CD-laserens bølgelengde 785+25 / 785-15 nm

#### **Frekvensområde (audio):**

DVD lineær lyd: 48 kHz samplingsfrekvens 8 Hz til 20 kHz

96 kHz samplingsfrekvens 8 Hz til 44 kHz

**Signal/støy-forhold (audio):** mer enn 80 dB

**Dynamikkområde (audio):** mer enn 80 dB

**Harmonisk forvrengning (audio):** 0,02 %

#### **Driftsbetingelser:**

Temperatur: 5 °C til 35 °C, arbeidsmodus: horisontalt

### Kontakter

#### **Video inn-/utgang (VIDEO In/Out):**

1,0 V (p-p), 75 Ω, negativ synk., ø3,5 mm minikontakt x 1

#### **Lyd inn-/utgang (AUDIO In/Out, analog audio):**

2,0 Vrms (1 KHz, 0 dB), ø3,5 mm minikontakt x 1

**Øretelefonkontakt:** ø3,5 mm stereo minikontakt x 2

### LCD-skjerm

**Skjermstørrelse:** 7 " (diagonalt)

**Projeksjonssystem:** R.G.B. stripe

**Drivsystem:** TFT aktiv matrise

**Oppløsning:** 234 x 480 x 3 (effektive piksler: mer enn 99,99 %)

### Tilbehør

- RCA audio/videokabel.....1
- Vekselstrømomformer (DPAC1T).....1
- Bilomformer (DPDC1) .....1
- Batteripakke (DPB27) .....1
- Fjernkontroll .....1
- Batteri for fjernkontroll (Litiumbatteri).....1

Design og spesifikasjoner kan endres uten varsel.

# **KANNETTAVA DVD SOITIN**



## **KÄYTTÖOHJE**

**Model: DP271/DP271B**



Ennen tämän tuotteen liitântää, käyttöä tai säätöjä lue tämä ohjekirja huolella läpi.

## Turvatoimet



**VAARA**  
SÄHKÖISKUN VAARA  
ÄLÄ AVAA



**VAARA:** SÄHKÖISKUN VAARAN VÄHENTÄMISEKSI ÄLÄ IRROTA KUORTA (TAI TAKALEVYÄ). SISÄLLÄ EI OLE KÄYTTÄJÄN HUOLLETTAVIA OSIA. JÄTÄ HUOLTOTOIMET VALTUUTETUN HUOLLON TEHTÄVÄKSI.



Tämä nuolikärkinen salama tasasivuisen kolmion sisällä on tarkoitettu varoittamaan käyttäjää tuotteen kuoren sisällä olevasta eristämättömästä vaarallisesta jännitteestä, jonka voimakkuus voi riittää aiheuttamaan ihmisille sähköiskun vaaran.



Huutomerkki tasasivuisen kolmion sisällä on tarkoitettu kiinnittämään käyttäjän huomio tärkeisiin käyttö- ja huolto-ohjeisiin tuotteen mukana tulleessa kirjallisuudessa.

**VAROITUS:** TULIPALON TAI SÄHKÖISKUN VAARAN VÄHENTÄMISEKSI ÄLÄ JÄTÄ TÄTÄ LAITETTA ALTTIIKSI SATEELLE TAI KOSTEUDELLE.

**VAROITUS:** Älä asenna laitetta ahtaaseen tilaan, kuten kirjahyllyn tai vastaavaan tilaan.

**VAARA:** Älä tuki mitään tuuletusaukkoja. Asenna tuote valmistajan ohjeiden mukaisesti.

Kotelon aukot ovat tuuletusta varten ja varmistamaan tuotteen luotettava toiminta sekä suojaamaan sitä liialta kuumenemiselta.

Aukkoja ei saa koskaan tukkia sijoittamalla tuote vuoteelle, sohvalle, matolle tai muulle vastaavalla pinnalla. Tätä tuotetta ei saa uppoasentaa esimerkiksi kirjahyllyn tai laiteteleeseen, ellei järjestetä riittävää tuuletusta tai asennusta tehdä valmistajan ohjeiden mukaisesti.

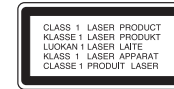

### VAARA:

Tämä DVD soitin käyttää laserjärjestelmää.

Tuotteen oikean käytön varmistamiseksi lue käyttöohjekirja huolellisesti ja säilytä se myöhempiä tarvetta varten. Jos laite tarvitsee huoltoa, ota yhteys valtuutettuun huoltopisteeseen - lisätietoja kohdassa huoltotoimet.

Muiden kuin tässä määritettyjen säätimien tai menettelyjen käyttö tai säätöjen teko voi saada aikaan altistuksen vaaralliselle säteilylle.

Vältäaksesi lasersäteiden kohdistumiselta suoraan itseesi älä yritä avata koteloa. Avattuna näkyvissä on lasersäteilyä. ÄLÄ KATSO SÄDETTÄ KOHTI.

**VAARA:** Tätä laitetta ei saa asettaa alttiiksi vedelle (vuotavalle tai roiskevedelle) eikä sen päälle saa sijoittaa nesteitä maljakoita.

### Huomautuksia tekijänoikeuksista:

Lainsäätö kieltää kopioimasta, lähettämästä, näyttämästä, lähettämästä kaapeliteitse, esittämästä julkisesti tai vuokraamasta tekijänoikeuden alaista aineistoa luvatta.

Tämä tuote käyttää Macrovisionin kehittämää kopiosuojatoimintoa.

Joillekin levyille on tallennettu kopiosuojasignaaleja. Tallennettaessa ja toistettaessa näiltä levyiltä kuvia niihin voi tulla häiriöitä.

Tämä tuote sisältää tekijänoikeuksien suojaustekniikkaa, joka on suojattu eräillä yhdysvaltalaisilla patenttihakemuksilla ja muilla oikeuksilla henkiseen omaisuuteen, jotka ovat Macrovision Corporationin ja muiden oikeudenomistajien omaisuutta. Tämän tekijänoikeuksien suojaustekniikan käyttöön täytyy olla Macrovision Corporationin lupa ja se on tarkoitettu ainoastaan koti- ja muuhun rajoitettuun katseluun, ellei Macrovision Corporation ole antanut toisenlaista lupaa. Ohjelmakoodin purku tai laitteiston purkaminen on kielletty.



## Turvatoimet (Jatkoa)

### VAROITUS koskien virtajohtoa

#### Useimmat laitteet suositellaan liitettäväksi omaan virtapiiriin:

Se tarkoittaa yhtä pistorasiaa, joka syöttää virtaa ainoastaan kyseiseen laitteeseen ja jossa ei ole muita pistorasioita tai haaraliittymiä. Lue käyttöoppaan teknisten tietojen sivu ja varmistu asiasta.

Älä ylikuormita pistorasioita. Pistorasioiden ylikuormitus, löysät tai vaurioituneet pistorasiat, jatkojohdot, kuluneet ja rispaantuneet virtajohdot tai murtunut sähköjohdon eriste ovat vaaraksi. Mikä tahansa näistä saattaa aiheuttaa sähköiskun tai tulipalon. Tarkista säännöllisesti laitteen virtajohto, ja jos se näyttää vaurioituneelta tai heikentyneeltä, vedä pistoke irti pistorasiasta, älä jatka laitteen käyttöä, vaan vaihdata johto uuteen tarkalleen samanlaiseen osaan valtuutetussa huoltopisteessä.

Suojaa virtajohto fyysiseltä tai mekaaniselta väärinkäytöltä niin, ettei se kierry tai mene tiukalle mutkalle ja ettei sitä pistetä, jätetä puristuksiin oven väliin tai sen päälle astuta. Kohdista huomio erityisesti pistokkeisiin, pistorasioihin ja kohtaan, jossa virtajohto tulee ulos laitteesta.

Päävirta katkaistaan laitteesta vetämällä virtajohdon pistoke irti pistorasiasta. Varmista tuotetta asennettaessa, että virtajohdon pistokkeeseen pääsee helposti käsiksi.



Tämä tuote on valmistettu vastaamaan ETY-DIREKTIIVIEN 89/336/EEC, 93/68/EEC ja 2006/95/EC vaatimuksia.



#### Vanhojen laitteiden hävittäminen

1. Tämä merkki tuotteessa tarkoittaa, että tuote kuuluu sähkö- ja elektroniikkalaiteromusta annetun EU-direktiivin 2002/96/EC soveltamisalaan.
2. Kaikki sähkö- ja elektroniikkatuotteet on hävitettävä erillään yhdyskuntajätteestä valtion tai paikallisten viranomaisten valtuuttamien keräysasemien kautta.
3. Vanhan laitteen asianmukainen hävittäminen ehkäisee mahdollisia ympäristöön ja terveyteen kohdistuvia haittavaikutuksia.
4. Lisätietoa vanhan laitteen hävittämisestä saat ottamalla yhteyden paikallisiin viranomaisiin, kierrätyskeskukseen tai myymälään, josta ostit laitteen.

## Sisällysluettelo

### Johdanto

Turvatoimet	2-3
Sisällysluettelo	4
Ennen käyttöä	5-7
Kun  kuvake näkyy näytössä	5
Tässä käyttöoppaassa käytetyt merkinnät	5
Huomautuksia levyistä	5
Hoito ja huolto	6
Sopivat levytyypit	7
Aluekoodi	7
Säätimien tunnistus	8-11
Pääyksikkö	8-9
Kaukosäädin	10-11
Virtaliitännät	12-15
Liitä AC-verkkoadapteri	12
Liitä Autoadapteri	13
Akkupakkaus	14-15
LCD-näytön kiertäminen	16
Levyn toisto	17

### Erikoiskäyttötavat

Levyn tietojen saaminen näyttöön	18
Alkuasetukset	18-23
Peruskäyttö	18
LANGUAGE (Kieli)	19
DISPLAY (Näyttö)	19
AUDIO	20
LOCK (Vanhemmat valvovat-Lukitus)	21-22
OTHERS (Muut)	23
Perusominaisuudet	24-26
Lisäominaisuudet	27

Audio CD -levyn tai MP3/WMA-tiedoston toistaminen	28
Ohjelmoitu toisto	29
Ohjelmoituid raidat uudestaan	29
Raidan poistaminen ohjelmaluettelosta	29
Koko ohjelmaluettelon poistaminen	29
JPEG-tiedoston katselu	30-31
Diaesitys	30
Pysäytyskuva	30
Siirtyminen toiseen tiedostoon	31
Zoom	31
Kuvan kierto	31
MP3/WMA -musiikin kuuntelu kuvia katseltaessa	31
Tämän soittimen kanssa yhteensopivien JPEG-levyjen rajoitukset ovat	31
DVD VR-formaatin levyn toisto	32
DivX-elokuvatiedoston toistaminen	33-34
Tämän soittimen kanssa yhteensopivien DivX-levyjen rajoitukset ovat	34
Toistaminen USB-muistilaitteesta	35

### Liitännät

Soittimen alkuasetukset	36-38
AV-lähtöliittimet	36
AV-tulon liittäminen	37
Audioliitäntä lisälaitteisiin	38

### Viitetiedot

Vianetsintä	39
Kielikoodit	40
Aluekoodit	41
Tekniset tiedot	42

## Ennen käyttöä

Tuotteen oikean käytön varmistamiseksi lue käyttöohjekirja huolellisesti ja säilytä se myöhempää tarvetta varten.

Tässä käyttöoppaassa on tietoja DVD-soittimen käytöstä ja hoidosta.

Jos laite tarvitsee huoltoa, ota yhteys valtuutettuun huoltopisteeseen.

### Kun kuvake näkyy näytössä

“  ” saattaa tulla näkyviin tv-ruutunäyttöön käytön aikana ja se tarkoittaa, ettei tässä käyttöohjekirjassa selitetty toiminto ole käytettävissä tällä DVD-videolevyllä.

### Tässä käyttöoppaassa käytetyt merkinnät

#### *Huomautus*

Ilmaisee erityisiä huomautuksia ja käyttöominaisuuksia.

#### *VIHJE*

Ilmaisee vihjeitä tehtävän helpottamiseksi.

Jakso, jonka nimikkeessä on jokin seuraavista kuvakkeista, koskee ainoastaan kuvakkeen edustamaa levyä.

**ALL** Kaikki jäljempänä luetellut levyt

**DVD** DVD ja viimeistelty DVD±R/RW

**ACD** Audio CDt

**MP3** MP3-tiedostot

**WMA** WMA-tiedostot

**DivX** DivX-tiedostot

## Huomautuksia levyistä

### Levyjen käsittely

Älä koske levyn toistopuoleen. Pidä levyä reunoista niin, ettei pintaan jää sormenjälkiä. Älä kiinnitä tarroja tai teippiä levyihin.



### Levyjen säilytys

Säilytä levy käytön jälkeen kotelossaan. Älä jätä levyä suoraan auringonpahteeseen tai lämmönlähteiden lähelle tai suoraan auringonpahteeseen pysäköityyn autoon.

### Levyjen puhdistus

Sormenjäljet tai pöly levyillä voivat heikentää kuvan laatua ja vääristää ääntä. Puhdista levy pehmeällä kankaalla ennen toistokäyttöä. Pyyhi levyä keskiöstä ulospäin.

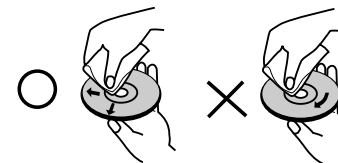

Älä käytä vahvoja liuottimia, kuten alkoholia, bensiiniä, ohenteita, kaupoissa myytäviä puhdistusaineita tai vanhoille vinyylilevyille tarkoitettuja antistaattisia suihkeita.

## Ennen käyttöä (Jatkoa)

### Hoito ja huolto

Lue tämän luvun tiedot ennen yhteyden ottamista huoltopisteeseen.

#### Laitteen käsittely

##### Laitteen kuljettaminen

Säilytä alkuperäinen tehtaan pahvilaatikko ja pakkausmateriaalit. Parhaan suojan laitetta kuljettaessa saat, kun pakkaat laitteen takaisin tehtaan alkuperäispakkaukseen.

##### Näin pidät ulkopinnat puhtaina

- Älä käytä laitteen lähellä haihtuvia nesteitä, kuten hyönteis-sumutteita.
- Älä jätä kumi- tai muoviesineitä kosketukseen laitteen kanssa pitkäksi ajaksi, koska ne jättävät jälkiä pintaan.

##### Laitteen puhdistus

Puhdista soitin pehmeällä, kuivalla kangaspalalla. Jos pinnat ovat erittäin likaiset, kostuta pehmeä kangas miedolla pesuaineliuoksella.

Älä käytä vahvoja liuottimia, kuten alkoholia, bensiiniä tai ohenteita, koska voivat vaurioittaa laitteen pintaa.

### Laitteen hoito

DVD-soitin on korkeatekninen tarkkuuslaite. Jos optinen lukulinssi ja levyaseman osat ovat likaiset tai kuluneet, kuvan laatu saattaa heikentyä.

Käyttöympäristöstä riippuen suositetaan säännöllistä tarkastusta ja huoltoa 1000 tunnin käyttövälein.

Lisätietoja saat ottamalla yhteyden lähimpään valtuutettuun huoltoon.

## Ennen käyttöä (Jatkoa)

### Sopivat levytyypit

	DVD (8 cm / 12 cm levy)
	Audio CD (8 cm / 12 cm levy)

Lisäksi laite toistaa DVD±R/RW- ja CD-R/RW-tallenteita, USB:llä olevia tallenteita, jotka sisältävät audionimikkeitä, DivX-, MP3-, WMA- ja/tai JPEG-tiedostoja..



Tämä merkki tuotteessa osoittaa tuoteominaisuuden, joka kykenee toistamaan Video Recording -formaattiin tallennettuja DVD-RW-levyjä.

### HUOMAUTUKSIA

- Alkuperäisen tallennuslaitteen tai itse CD-R/RW (tai DVD±R/RW) -levyn ominaisuuksista saattaa johtua, että joitakin CD-R/RW (tai DVD±R/RW) -levyjä ei voi toistaa tällä laitteella.
- Älä kiinnitä mitään sinettejä tai tarroja levyn kummallekaan puolelle (nimikepuolelle tai tallennuspuolelle).
- Älä käytä muodoiltaan säännöttömiä CD-levyjä (esim. sydämenmuotoisia tai kahdeksankulmaisia), koska ne voivat aiheuttaa virhetoimintoja.

Asiakkaiden tulee huomioida, että MP3 / WMA-tiedostojen ja musiikin lataamiseen internetistä tarvitaan lupa. Yhtiöllämme ei ole mitään oikeuksia sellaisen luvan myöntämiseen. Lupa tulee aina hankkia tekijänoikeuksien omistajalta.

### Aluekoodi

Tämän laitteen aluekoodi on laitteen takana näkyvässä tarrassa. Tämä laite voi toistaa vain DVD-levyjä, joiden koodi on sama kuin laitteen takaosassa näkyvä tai joilla ei ole koodia.

### Huomautuksia aluekoodeista

- Useimpien DVD-levyjien kuoressa on selvästi näkyvä maapallon kuva, jossa on yksi tai useampi numero. Tämän numeron täytyy vastata DVD-soittimen aluekoodia tai levyä ei voi toistaa.
- Jos yrität toistaa DVD-levyä, jolla on soittimen koodista poikkeava aluekoodi, tv-ruudulle tulee viesti "Check Regional Code".

Valmistettu Dolby Laboratories:n lisenssillä.  
"Dolby", "Pro Logic", ja kaksois-D -symboli ovat  
Dolby Laboratories:n tavaramerkkejä.

DTS ja DTS Digital Out ovat Digital Theater Systems,  
Inc:n tavaramerkkejä.

## Säätimien tunnistus

### Pääyksikkö

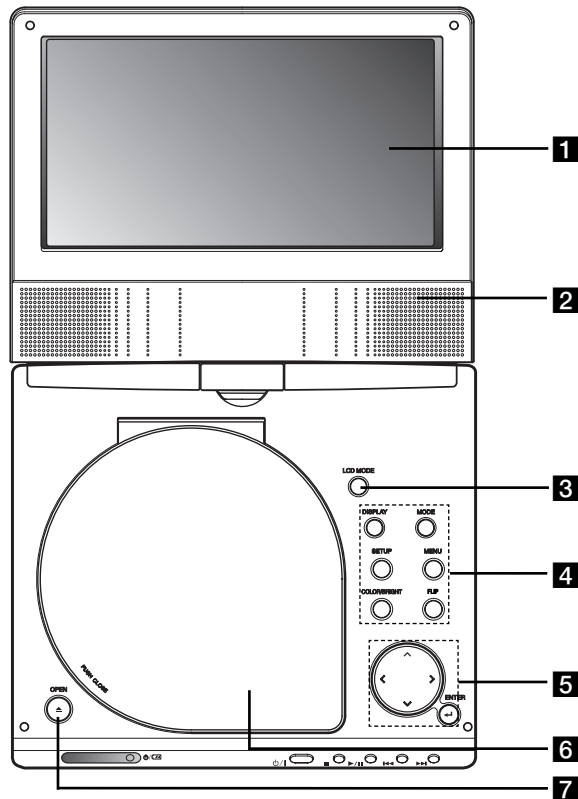

#### **1** LCD-ruutu

#### **2** Kaiutin

#### **3** LCD MODE (Näyttömoodi): NORMAL → 4:3-moodi → OFF

#### **4** Toimintopainikkeet

- **DISPLAY**: Tuo esiin tv-ruutunäytön.
- **MODE**: Valitsee jonkin moodeista DISC, AV IN tai USB (levy, audiotulo, tai USB).
- **SETUP - ASETUKSET** : Käytä asetusvalikkoa tai poistu siitä.
- **MENU** : DVD-levyn valikon käyttönäppäin.
- **VÄRIN/KIRKKAUS** : Valitse LCD:n säätötavat Brightness/Kirkkaus → Color/Värit → OFF/EI
- **FLIP**: Pyöritä ruutunäyttöä.

#### **5** Valikon ohjauspainikkeet

- **◀ ▶ ▲ ▼ (vas/oik/ylös/alas)**  
Valitsee valikon kohdan.
- **◀ ▶**: Säättää COLOR/BRIGHT - VÄRIT/KIRKKAUS.
- **ENTER**: Vahvistaa valinnan valikossa.

#### **6** Levykansi

#### **7** OPEN (AVAA) -näppäin: Avaa levykansi painamalla tätä näppäintä.

## Säätimien tunnistus (jatkoa)

### Pääyksikkö

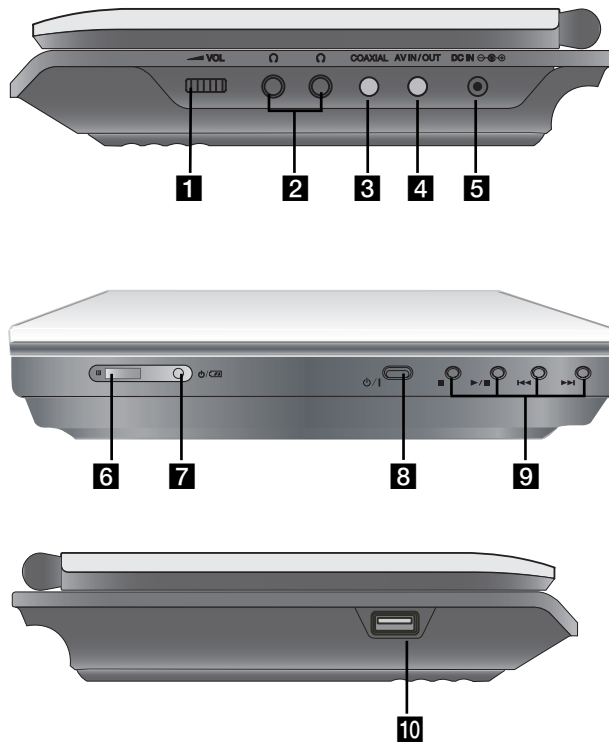

#### 1 Äänenvoimakkuuden säätö

#### 2 Kuulokeliitin

#### 3 COAXIAL-liitin

#### 4 AV IN/OUT-liitin

#### HUOMAUTUS

Jos VIDEO IN -tulosignaalia ei ole kytketty AV IN -tilaan, tämä laite sammuttaa virran automaattisesti 10 minuutin kuluessa akun tyhjäksi purkautumisen välttämiseksi.

#### 5 DC IN

Liitin verkkolaitetta tai autoadapteria varten.

#### 6 Kaukoanturi

Vastaanottaa kaukosäätimen signaalin sitä käytettäessä.

#### 7 Latauksen merkkivalo

#### 8 $\text{P}$ /I (POWER): Kytkee laitteen päälle/pois.

#### 9 Toistopainikkeet

- ■ ( STOP ): Pysäyttää toiston.
- $\text{P}$ /II ( PLAY/PAUSE ): Aloittaa toiston./ Tauottaa toiston hetkeksi.
- $\text{II}$  ( Taakse Skip/Search )  
Haku taaksepäin\* / siirry nykyisen kappaleen tai raidan alkuun tai edelliseen kappaleeseen tai raidalle.
- $\text{P}$  ( Eteen Skip/Search )  
Haku eteenpäin\* / siirry seuraavaan kappaleeseen tai raidalle.

\* Paina ja pidä näppäintä alhaalla noin kaksi sekuntia.

#### 10 USB: Liitä USB-muistilaitte

## Säätimien tunnistus (jatkoa)

### Kaukosäädin

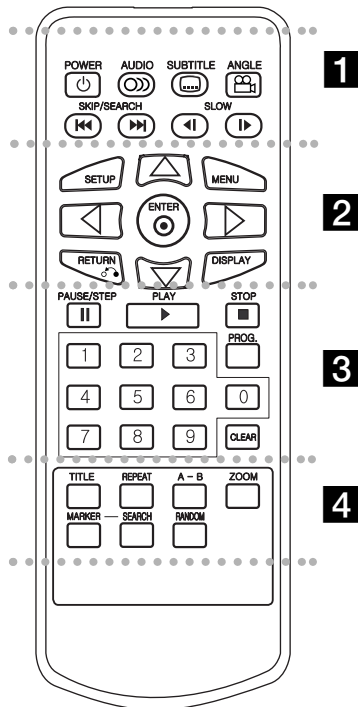

• • • • • **1** • • • • •

**POWER:** Kytkee DVD-soittimen ON ja OFF.

**AUDIO:** Valitsee audiotoston kielen.

**SUBTITLE - TEKSTITYS:** Valitsee tekstityksen kielen.

**ANGLE - KULMA:** Valitsee DVD:llä kamerakulman, jos käytävissä.

**Taakse SKIP/SEARCH ( I◀◀ ):**  
Haku taaksepäin\* / siirry nykyisen kappaleen tai raidan alkuun tai edelliseen kappaleeseen tai raidalle.

**Eteen SKIP/SEARCH ( ▶▶ I ):**  
Haku eteenpäin\*/siirry seuraavaan kappaleeseen tai raidalle.

\* Paina ja pidä näppäintä alhaalla noin kaksi sekuntia.

**SLOW ( ◀I / I▶ ):**  
Hidastettu eteen- ja taaksepäintoisto.

• • • • • **2** • • • • •

**SETUP - ASETUKSET:** Käytä asetusvalikkoa tai poistu siitä.

**MENU:** DVD-levyn valikon käyttönäppäin.

**RETURN (↵):** Poistaa asetusvalikon.

**DISPLAY:** Tuo esiin tv-ruutunäytön.

**◀▶ ▲▼ (vas/oik/ylös/alas):**  
Valitsee valikon kohdan.

**ENTER:** Vahvistaa valinnan valikossa.

• • • • • **3** • • • • •

**PAUSE/STEP ( II ):**

Tauottaa toiston hetkeksi / painamalla toistuvasti toistetaan kuva kavalta.

**PLAY (▶):** Aloittaa toiston.

**STOP (■):** Pysäyttää toiston.

**0-9 numeronäppäimet**

Valitsee valikon numeroituja kohtia.

**PROG.:** Siirtyy ohjelman muokkaustilaan tai poistuu siitä.

**CLEAR -TYHJÄÄ:**

Poistaa raitanumeron ohjelmaluettelossa tai merkin MERKKIHAKU-valikossa.

• • • • • **4** • • • • •

**TITLE - NIMIKE:** Näyttää nimikevalikon, jos sellainen on.

**REPEAT - UUDESTAAN:** Toista uudestaan kappale, raita, nimike, kaikki.

**A-B:** Toista jakso uudestaan.

**ZOOM:** Suurentaa videokuvaa.

**MARKER - MERKKI:** Merkitse mikä tahansa kohta toistossa.

**SEARCH - HAKU:** Näyttää MERKKIHAKU-valikon.

**RANDOM - SATUNNAISTOISTO:**

Toistaa raidat satunnaisjärjestyksessä.



## Säätimien tunnistus (jatkoa)

### Pariston laittaminen (litiumparisto)

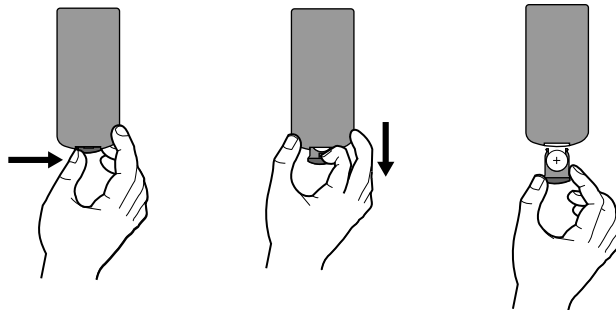

#### **HUOMAUTUKSIA**

- Älä anna kirkkaan valon kohdistua kaukoanturiin.
- Älä sijoita esteitä kaukoanturin ja kaukosäätimen väliin.

#### ■ Nappipariston vaihto

Pariston kestoaika on tavallisesti noin vuosi. Vaihda paristo uuteen, jos kaukosäädin ei ohjaa laitetta, vaikka sitä käytettäisiin käyttösaateen sisällä.

### Nappiparisto (litiumparisto)

1. Purista paristopidintä kasaan ja irrota sitten paristopidin vetämällä nipukasta.
2. Laita sisään paristo kohdistamalla + samaan suuntaan kuin paristopitimen + osoittaa.
3. Laita paristopidin paristoineen takaisin kaukosäätimeen ja varmista, että se on täysin sisällä.

#### **HUOMAUTUKSIA**

- Kaukosäätimen vaihtoparisto on 3 V mikrolitiumparisto tyyppiä CR. 2025 tai vastaava.
- Hävitä vanha paristo turvallisesti paikallisten lakien mukaan. Älä heitä sitä tuleen.

**Varoitus :** Tässä laitteessa käytetty paristo saattaa aiheuttaa tulipalon tai kemiallisen syöpymävamman vaaran väärin käsiteltynä. Älä lataa uudelleen, pura, hävitä polttamalla tai kuumenna yli 100 °C (212 °F). Käytä vaihtoparistona ainoastaan Matsushita Elec. Ind. Co., Ltd. (Panasonic) osaa nro CR. 2025. Muiden paristojen käyttö saattaa aiheuttaa tulipalon tai räjähdyksen vaaran. Hävitä käytetyt paristot. Pidä paristot poissa lasten ulottuvilta. Älä pura tai heitä niitä tuleen.

## Virtaliitännät

### Liitä AC-verkkoadapteri.

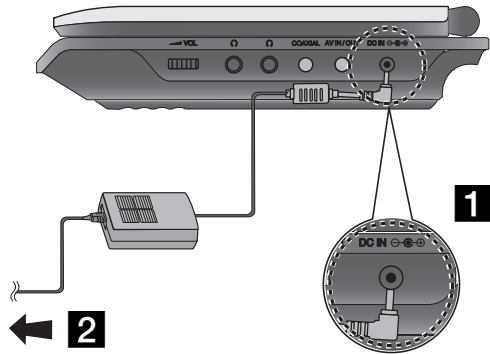

**1** Liitä AC-verkkoadapteri laitteen DC IN  liittimeen.

**2** Kytke AC-verkkoadapteri pistorasiaan.

### Vaara

- Älä liitä verkkojohdon pistoketta arvokilven tiedoista poikkeavaan virtalähteeseen, koska siitä saattaa aiheutua tulipalon tai sähköiskun vaara.
- Älä liitä tai irrota verkkojohdon pistoketta märin käsin. Se voi aiheuttaa sähköiskun.
- Älä käytä määrityksestä poikkeavaa AC-verkkolaitetta, koska se voi aiheuttaa tulipalon tai vaurioittaa soitinta.

### Verkkolisälaite

- Tämän AC-verkkolaitteen käyttöjännite on 100-240V~ 50/60Hz 1,5 A.
- Neuvotelkaa sähköliikkeen kanssa sopivan verkkojohdon sovitepistokkeen tai verkkojohdon valinnasta.
- Produceret af WANLIDA Digital Technology Co., Ltd.

## Virtaliitännät (jatkoa)

### Liitä Autoadapteri

Tämä DVD-soitin ja sen autosovitin ovat suunniteltuja käytettäväksi ajoneuvoissa, joissa on 8.5-16 voltin miinusmaadoitettu sähköjärjestelmä (Se on vakiojärjestelmä useimmissa ajoneuvoissa.).

Jos ajoneuvossasi on erilainen sähköjärjestelmä, silloin DC-virtasovitinta ja järjestelmää ei voi käyttää.

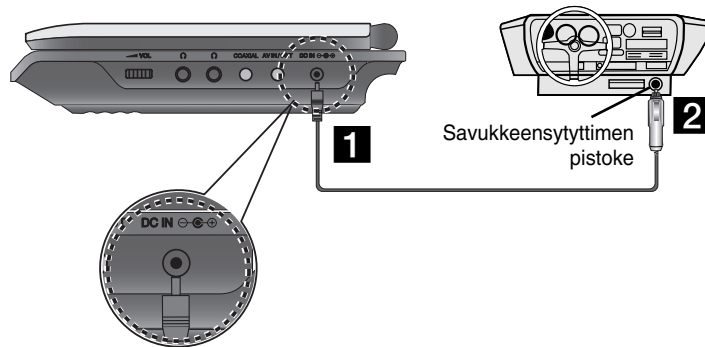

**1** Liitä Autoadapteri laitteen DC IN  liittimeen.

**2** Liitä Autoadapteri auton tupakansytyttimen pistorasiaan.

### Vaara

- Sähköiskun ja mahdollisen DVD-soittimelle tai ajoneuvolle aiheutuvan vaurion estämiseksi irrota aina ensin autosovitin savukkeensytyttimen pistokkeesta ennen kuin irrotat pistokkeen DVD-soittimesta.
- Autosovittimeen on asennettu 3 ampeerin 250 V varoke.
- Käynnistettäessä moottoria irrota autosovitin auton savukkeensytyttimen pistokkeesta.
- Älä käytä DVD-soitinta, jos auton akku on purkautunut tyhjäksi. Auton generaattorin virtapiikki saattaa polttaa DC-varokkeen.
- Jos ajoneuvon käyttöjännite alenee suunnilleen alle 10 voltin, DVD-soitin ei ehkä toimi kunnolla.
- Älä jätä DVD-soitinta paikkaan, jossa lämpötila nousee yli 70 °C (158 °F), tai levynlukulaite saattaa vaurioitua.

Esimerkkejä ovat:

- Auton sisälle suoraan auringonpaisteeseen, kun ikkunat ovat kiinni.
- Lähelle lämmityslaitetta.

### Autosovitin

- Tämän autosovitinlisälaitteen käyttöjännite on DC 8.5-16V.
- Neuvotelkaa autosähköliikkeen kanssa valitessanne muuta sopivaa autosovitinta.
- Produceret af WANLIDA Digital Technology Co., Ltd.

## Virtaliitännät (jatkoa)

### Akkupakkaus

Lataa akkupakkaus ennen sen käyttöön ottoa.

#### ■ Akkupakkauksen kiinnittäminen

- 1** Kohdista akkupakkauksen koukut soittimen takana oleviin koloihin.
- 2** Paina akkupakkausta ja liu'uta sitä, kunnes koukut napsahtavat.

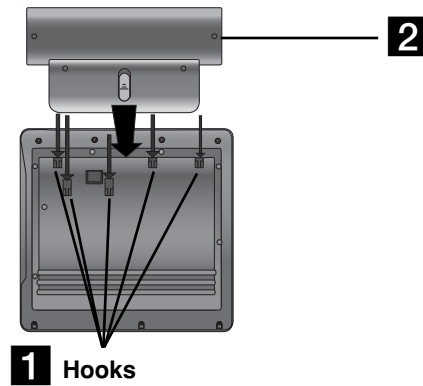

#### ***HUOMAUTUKSIA***

- Älä irrota akkupakettia toiston aikana.
- Varo pudottamasta akkupakkausta.

#### ■ Akkupaketin irrotus

- 1** Pain työntönappia.
- 2** Vedä akkupakettia, kunnes koukut napsahtavat.

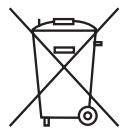
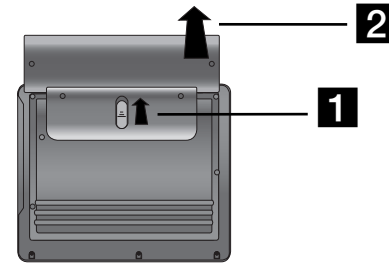

#### **HUOMIO**

Hankimassasi tuotteessa on ladattavia akkuja. Akut ovat kierrätettäviä. Käyttöikänsä päätyttyä tämän akun hävittäminen yhdyskuntajätteen seassa saattaa useissa valtioissa olla lain vastaista. Kysy alueesi paikallisilta jätehuoltoviranomaisilta ohjeita kierrätysvaihtoehdoista ja oikeasta hävittämistavasta.

## Virtaliitännät (jatkoa)

### ■ Akkupakkauksen lataus

1. Akkupakkauksen lataus
2. Liitä verkkolisälaite soittimeen ja virtajohdon pistoke pistorasiaan.

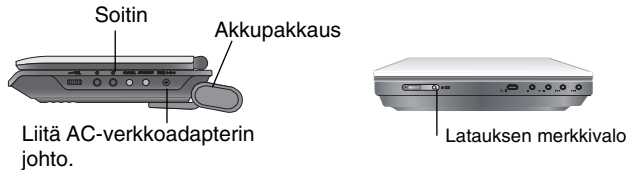

3. Latauksen aikana palaa latausmerkkivalo punaisena. Latauksen päätyttyä latausmerkkivalo vaihtuu vihreäksi.

### **VAARA**

Huolehdi seuraavista varoimista vuotojen, ylikuumentumisen jne. välttämiseksi.

- Älä käytä mitään luvattomia osia.
- Käytä akun lataamiseen valmistajan hyväksymää verkkolisälaitetta.
- Älä altista korkeille lämpötiloille eli yli 60 °C (140 °F).
- Älä yritä purkaa tai muuttaa laitetta.
- Voimakas tärähdys saattaa aiheuttaa laitteen virhetoimintoja.
- Älä hävitä polttamalla.
- Älä pura, hävitä oikealla tavalla.
- Älä tee oikosulkuja.

### **HUOMAUTUS**

Akkuja voi ladata vain silloin, kun soitin on sammutettu. Akku ei lataudu, jos se on tyhjentynyt itsekseen tai tarkoituksella. Koska laite ei voi havaita akkujännitettä, vaikka liität akun. Jos tämä tilanne tulee eteen, kytke laitteen virta ja päälle ja kytke se sitten uudelleen pois päältä. Silloin akun lataus etenee.

### ■ Lataus- ja toistoajat

Lataa ilman Toistoa	Toistoaika	
	LCD päällä	LCD pois
Noin 3 tuntia	Noin 3,5 tuntia*	Noin 4 tuntia

- \* Kun kirkkaussäätö on asetettu alkutilaan.  
- Käytettäessä kuulokkeita ja äänenvoimakkuuden keskitasoa.

### ■ Paina "Display" (Näytä) nähdäksesi akun varaustilan laitteen näytöstä



Verkkolisälaitetta käytettäessä akunäyttö ei ole esillä.

**Jos pariston virta ei riitä, näyttöön ilmestyy "Check Battery Status" (Tarkista akun varaustila) tai "☐", minkä jälkeen laite kytkeytyy automaattisesti pois päältä muutaman minuutin kuluttua.**

### ■ Jos toistoaika lyhenee suuresti latauksen jälkeen

Akkupakkaus on saavuttanut käyttöikänsä lopun (se voidaan ladata noin 300 kertaa).

### ■ Jos laitetta ei tulla käyttämään pitkään aikaan

- Irrota akkupakkaus. (Vaikka laitteen virta on kytketty pois päältä, se kuluttaa silti hieman sähköä. Tästä saattaa seurata akun purkautuminen tyhjäksi ja virhetoimintoja.)
- Lataa akkupakkaus, kun aiot käyttää sitä uudelleen.

## LCD-näytön kiertäminen

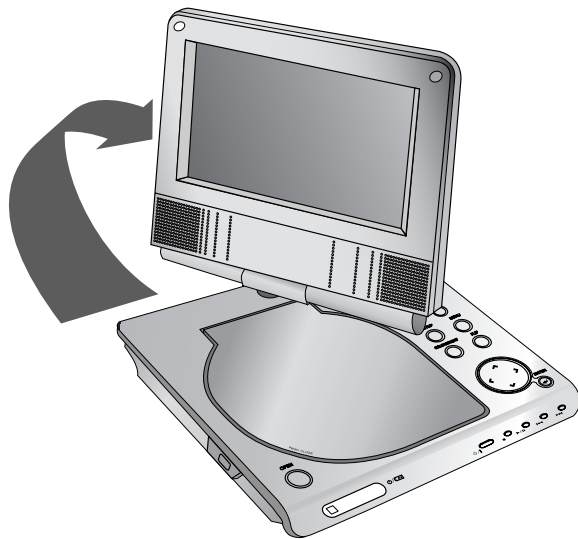

Voit kiertää myötäpäivään 180 astetta.  
Jos kuitenkin kierrät käyttäen liikaa voimaa, voit aiheuttaa vakavia vaurioita.



Kun LCD on kierretty loppuun asti, voit taittaa LCD-näytön yllä esitetyllä tavalla.

## Levyn toisto

### 1. Virtalähteen valmistelu.

### 2. Avaa ulkokuori ja paina POWER-virtanäppäintä.

### 3. Avaa levyluukku painamalla OPEN, ja laita sisään toistettavaksi haluamasi levy nimiöpuoli ylöspäin. Sulje levyluukku käsin.

- Jos levy laitetaan ylösalaisin (ja se on yksipuolinen levy), TV-ruutunäyttöön tulee viesti "NO DISC" tai "DISC ERROR".
- Kun nimikkeen kaikki kappaleet on toistettu, DVD-soitin pysähtyy automaattisesti ja näyttöön palautuu valikkosivu.

### 4. Paina PLAY(▶) aloittaaksesi toiston.

### 5. Säädä äänenvoimakkuus.

#### **HUOMAUTUKSIA**

- Aseta levy toistopuoli alaspäin karalle ja työnnä kevyesti levyn keskustasta niin, että levy menee paikalleen.
- Jos et käytä LCD:tä tässä laitteessa, säästät sähköä valitsemalla OFF.
- LCD sammuu, kun sammutat tämän laitteen.
- LCD-näytöllä näkyvä kuva riippuu näyttötilasta ja levyille tallennetun kuvan koosta.

#### ■ Kuvan koon muuttaminen

Muuta kuvatilaa LCD MODE -näppäimellä.

Tila näytetään laitteen näytössä seuraavalla tavalla.

NORMAL (NORMAALI) → 4:3-moodi → OFF (POIS)

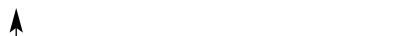

#### **HUOMAUTUS**

Voivat olla erilaisia eri levyillä.

## Valitse MODE (Moodi)

Valitsee jonkin moodeista DISC, AV IN tai USB (levy,AV-tulo, tai USB).

1. Paina laitteen MODE-painiketta. Moodin valintavalikko ilmestyy ruudulle.



2. Käytä ◀ / ▶ painikkeita valitaksesi moodin ja paina sitten ENTER.
  - DISC (Levy): Levyvalikko tai levyn toistokuva ilmestyy kuvaruutuun.
  - AV IN (AV-tulo): Ulkoisesta laitteesta tuleva kuva ilmestyy kuvaruutuun.
  - USB (USB-portti): USB-muistilaitteen tiedosto- tai kansiolista ilmestyy ruudulle.

## Tv-ruutunäyttö

### Levyn tietojen saaminen näyttöön

Voit tuoda näyttöön erilaisia tietoja levystä.

1. Painamalla DISPLAY (Näytä) saat näkyviin eri toistotietoja. Tiedot määräytyvät levyn tyypin tai toistotilan mukaan.



2. Voit valita kohteen painamalla ▲ / ▼ ja muuttaa asetusta tai valita asetuksen painamalla ◀ / ▶.
  - Title (Track) (nimike tai raita): nykyisen nimikkeen (tai raidan) numero/nimikkeiden (tai raitojen) kokonaismäärä
  - Chapter (Kappale): nykyisen kappaleen numero / kappaleiden kokonaismäärä
  - Time (Aika): kulunut soittoaika
  - Audio (Ääni): Valittu audiokieli tai kanava
  - Subtitle (Tekstitys): valittu tekstitys.
  - Angle (Kulma): Valittu kulma / kulmien kokonaismäärä

#### **HUOMAUTUS**

Jos mitään painiketta ei paineta muutamaan sekuntiin, kuvaruutu-valikko poistuu näkyvistä.

### Alkuasetukset

Asetusvalikosta voit tehdä erilaisia säätöjä kohteille, kuten kuvalle ja äänelle. Voit myös asettaa tekstitysten ja asetusvalikon kielenmuutosten muiden asioiden lisäksi. Kaikista asetusvalikon kohteista on tietoja sivuilla 19 - 23.

#### **Näin saat valikon esiin ja poistut siitä:**

Siirry asetusvalikkoon painamalla SETUP. Takaisin aloitusnäyttöruutuun pääsee painamalla SETUP toisen kerran.

#### **Siirtyminen seuraavalle tasolle:**

Paina ▶ kaukosäätimessä.

#### **Siirtyminen takaisin edelliselle tasolle:**

Paina ◀ kaukosäätimessä.

### Peruskäyttö

1. Paina SETUP. Esiin tulee asetusvalikko.
2. Valitse haluttu vaihtoehto painamalla ▲ / ▼, ja siirry sitten toiselle tasolle painamalla ▶. Ruudussa näkyvät valitun kohteen nykyiset asetukset sekä asetusvaihtoehto (-ehdot).
3. Valitse haluttu toinen vaihtoehto painamalla ▲ / ▼, ja siirry sitten kolmannelle tasolle painamalla ▶.
4. Valitse haluttu asetus painamalla ▲ / ▼, ja vahvista sitten valinta painamalla ENTER. Jotkut kohteet vaativat lisätoimia.
5. Palaa asetusvalikkoon painamalla SETUP tai PLAY (▶).



## Alkuasetukset

### LANGUAGE (Kieli)

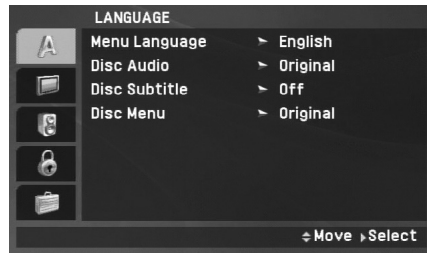

#### Menu Language

Valitse kieli asetusvalikolle ja tv-ruutunäytölle.

#### Disc Audio / Subtitle / Menu

Valitse levyn ääniraidalle (disc audio), tekstitykselle ja valikolle haluamasi kieli.

**Original (Alkuperäinen):** Tarkoittaa alkuperäistä kieltä, jolla levy tallennettiin.

**Other (Muu):** Valitaksesi toisen kielen paina numeropainikkeita ja sitten ENTER-painiketta syöttääksesi kieltä vastaavan 4-numeroisen koodin sivulla 40 olevasta listasta. Jos syötät väärän kielikoodin, paina CLEAR (Tyhjennä) -painiketta.

**Off (levyn tekstityksille)** – Kytke tekstitykset pois.

### DISPLAY (Näyttö)



#### TV Aspect (TV:n kuvasuhde)

**4:3:** Valitse tämä, kun 4:3 vakiotelevisio on liitetty.

**16:9:** Valitse tämä, kun 16:9 laajakulmatelevisio on liitetty.

#### **HUOMAUTUS**

Jos TV Aspect (TV:n kuvasuhde) -vaihtoehto on asetettu 16:9, Display Mode (Näyttötila) -asetukseksi asetetaan automaattisesti Widescreen (Laajakuva).

#### Display Mode (Näyttötila)

Näyttötila on asetettavissa vain, kun tv:n kuvasuhteeksi on asetettu "4:3".

**LetterBox:** Näyttää kuvan siten, että kuvaruudun ylä- ja alareunassa on palkit.

**Panscan:** Näyttää automaattisesti laajakuvan koko kuvaruudulla ja leikkaa pois osat, jotka eivät sovi ruutuun.

## Alkuasetukset (jatkoa)

### AUDIO

Kullakin DVD-levyllä on monia erilaisia vaihtoehtoja audiolähdölle. Säädä soittimen AUDIO-vaihtoehdot käyttämäsi äänentoistojärjestelmän mukaiseksi.



#### Dolby Digital / DTS / MPEG

**Bitstream:** Valitse "Bitstream", jos liität DVD-soittimen DIGITAL OUT -liittimen vahvistimeen tai muuhun laitteeseen, jossa on Dolby Digital, DTS- tai MPEG-dekooderi.

**PCM (Dolby Digital:ille / MPEG:ille):** Valitse tämä, kun laitteeseen on liitetty kaksikanavainen digitaalistereovahvistin. Dolby Digital:illa tai MPEG:illä koodatut DVD:t muunnetaan automaattisesti kaksikanavaiseksi PCM-ääneksi.

**Off (DTS:lle):** Jos valitset "Off", ei DTS-signaalia lähetetä DIGITAL OUT -lähtöliittimestä.

#### Sample Freq. (näytteistajuuus)

Jos vastaanottimesi tai vahvistimesi ei kykene käsittelemään 96 KHz signaaleja, valitse 48 KHz. Kun tämä valinta on tehty, tämä laite muuntaa automaattisesti kaikki 96 KHz signaalit 48KHz signaaleiksi, jotta järjestelmä voi dekodata ne.

Jos vastaanottimesi tai vahvistimesi kykenee käsittelemään 96 KHz signaaleja, valitse 96 KHz. Kun tämä valinta on tehty, laite päästää kaikki signaalityypit läpi muuntamatta niitä enempää.

Tarkista vahvistimen tiedoista sen ominaisuudet.

#### DRC (Dynamic Range Control (Dynamiikka-alueen hallinta))

DVD-tallennusmuodossa kuulet ohjelman ääniraidan mahdollisimman tarkkana ja todenmukaisena esityksenä digitaalisen audiotekniikan ansiosta. Saatat kuitenkin haluta supistaa audioulostulon dynamiikka-aluetta (kovimpien ja hiljaisimpien äänien välistä eroa). Siten voit kuunnella elokuvan ääntä alemmalla äänenvoimakkuudella menettämättä äänen selkeyttä. Aseta DRC päälle tätä ominaisuutta varten.

#### Vocal

Aseta Vocal päälle vain silloin, kun toistetaan monikanavaista karaoke-DVD-levyä. Levyn karaokekanavat sekoittuvat normaaliin stereoääneen.

## Alkuasetukset (jatkoa)

### LOCK (Vanhemmat valvovat-Lukitus)

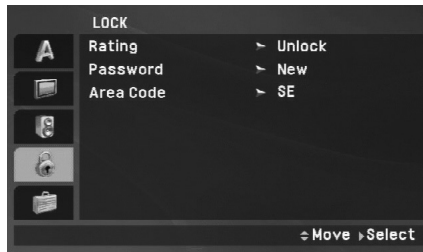

#### Rating (Luokitus)

Estää tiettyjen sisällön mukaan luokitettujen DVD-levyjen toistamisen. Kaikilla levyillä ei ole luokitusta.

1. Valitse luokitus ("Rating") LOCK-valikosta ja paina sitten ►.
2. Päästäksesi Luokitus, Salasana ja Aluekoodi (Rating, Password ja Area Code) -toimintoihin, sinun tulee syöttää luomasi 4-numeroinen salasana. Jos et ole vielä syöttänyt salasanaa, ruudulle ilmestyy siihen kehote.  
Jos et ole vielä syöttänyt turvasalasanaa, laite pyytää nyt sinua tekemään sen Syötä 4-numeroinen salasana ja paina ENTER. Syötä se uudelleen ja vahvista painamalla ENTER. Jos teet virheen ennen kuin painat ENTER, paina CLEAR.

3. Valitse luokitus väliltä 1 - 8 näppäimillä ▲ / ▼.

**Rating 1-8:** Ykkösellä (1) on vähiten toistorajoituksia ja Kahdeksalla (8) on eniten toistorajoituksia.

**Unlock - Avaa lukitus:** Jos valitset lukituksen avauksen (Unlock), Parental Control -valvonta ei ole toiminnassa ja levyä voi toistaa kokonaan.

#### **HUOMAUTUS**

Jos asetat soittimeen luokituksen, kaikki saman tai alemman luokituksen kohtaukset toistetaan. Korkeamman luokituksen kohtauksia ei toisteta, ellei levyllä ole tarjolla vaihtoehtoisia kohtauksia. Vaihtoehdon luokituksen täytyy olla sama tai alempi. Jos sopivaa vaihtoehtoa ei löydy, toisto pysähtyy. Toistaaksesi levyä täytyy syöttää 4-numeroinen salasana tai muuttaa luokitustasoa.

4. Vahvista luokitusvalintasi painamalla ENTER ja poistu sitten valikosta painamalla SETUP.

## Alkuasetukset (jatkoa)

### Password (Salasana (turvakoodi))

Salasanan voi muuttaa.

1. Valitse LOCK (Lukitse) -valikosta Password (Salasana) -vaihtoehto ja paina ►.
2. **Tee uusi salasana:**  
Paina ENTER, kun vaihtoehto "New - Uusi" on korostettu. Syötä uusi salasana numeronäppäimillä, ja paina sitten ENTER. Vahvista salasana syöttämällä se uudelleen.  
**Salasanan vaihto:**  
Paina ENTER, kun vaihtoehto "Change - Vaihda" on korostettu. Syötä nykyinen salasana numeronäppäimillä, ja paina sitten ENTER. Syötä uusi salasana numeronäppäimillä, ja paina sitten ENTER. Vahvista salasana syöttämällä se uudelleen.
3. Voit poistua valikosta painamalla SETUP.

### ***Jos unohdat salasanan***

Jos unohdat salasanasasi, voit poistaa sen seuraavasti:

1. Siirry asetusvalikkoon painamalla SETUP.
2. Syötä 6-numeroinen luku "210499", ja turvakoodi on poistettu.

### Area Code (Maakoodi)

Syötä DVD-videolevyä luokitettaessa käytetyn alueen koodi sivulla 41 näkyvästä luettelosta.

1. Valitse Maakoodi ("Area Code") LOCK-valikosta ja paina sitten ►.
2. Noudata edellisen sivun vaihetta 2 (Rating).
3. Valitse ensimmäinen merkki näppäimillä ▲ / ▼.
4. Paina ENTER, ja valitse seuraava merkki näppäimillä ▲ / ▼.
5. Vahvista aluekoodin valinta painamalla ENTER.

## Alkuasetukset (jatkoa)

### OTHERS (Muut)

DivX(R) VOD- asetuksia voi muuttaa.

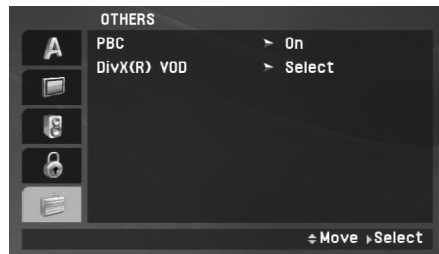

### DivX(R) VOD

Saat käyttöösi DivX® VOD (Video On Demand) -rekisteröintikoodin, jonka avulla voit vuokrata tai ostaa videoelokuvia DivX® VOD -palvelusta. Saat lisätietoja osoitteesta [www.divx.com/vod](http://www.divx.com/vod).

1. Valitse DivX(R)VOD-vaihtoehto ja paina ►.
2. Rekisteröintikoodi tulee näkyviin, kun painat ENTER-painiketta Select (Valitse) -vaihtoehdon ollessa valittuna. Rekisteröintikoodin avulla voit hankkia tai vuokrata videoelokuvia DivX® VOD -palvelusta osoitteesta [www.divx.com/vod](http://www.divx.com/vod). Voit ladata videoelokuvat levyille toistettavaksi tässä laitteessa.
3. Voit poistua painamalla ENTER.

### ***HUOMAUTUS***

Kaikki DivX® VOD -palvelusta ladatut videoelokuvat voidaan toistaa vain tämän laitteen avulla.

**Erikoiskäyttötavat**

## Perusominaisuudet

### Jos näkyviin tulee valikkoruutu

#### DVD

Valitse katseltavaksi haluamasi nimike/kappale näppäimillä ◀ ▶ ▲ ▼, ja aloita sitten toisto painamalla ENTER. Palaa valikkoikkunaan painamalla TITLE tai MENU.

#### HUOMAUTUKSIA

- Jos vanhempien valvonta on asetettu, eikä levy vastaa luokitusasetuksia, täytyy syöttää oikea salasana. (Ks. "Lock" sivulla 21-22.)
- DVD-levyillä voi olla aluekoodi. Soittimesi ei toista levyjä, joiden aluekoodi on eri kuin soittimellasi.

**Ellei toisin mainita, kaikissa kuvatuissa toiminnoissa käytetään kaukosäädintä. Joitakin toimintoja voi suorittaa myös asetusvalikosta.**

#### Toiston jatkaminen **ALL**

Kun pysäytät levyn toiston, soitin muistaa kohdan, jossa STOP painettiin (JATKA-toiminto). Jatka toistoa tästä kohdasta painamalla PLAY(▶).

#### Siirtyminen toiseen NIMIKKEESEEN **DVD**

Kun levyllä on useampia kuin yksi nimike, voit siirtyä toiseen nimikkeeseen.

Paina toiston aikana DISPLAY tai palaa toistoon ja paina sitten sopivaa numeroa (0 - 9) tai käytä ◀ / ▶ siirtyäksesi toiseen nimikkeeseen.

#### Siirtyminen toiseen KAPPALEESEEN/RAIDALLE **ALL**

Painamalla toiston aikana SKIP/SEARCH (◀◀ tai ▶▶) voit siirtyä seuraavaan kappaleeseen tai raitaan tai palata nykyisen kappaleen tai raidan alkuun.

Painamalla kaksi kertaa lyhyesti SKIP ◀◀ voit siirtyä edelliseen kappaleeseen tai raitaan.

#### Search **ALL**

1. Paina ja pidä alhaalla SKIP/SEARCH (◀◀ tai ▶▶) noin kaksi sekuntia toiston aikana.  
Soitin siirtyy nyt HAKU-tilaan.
2. Valitse haluttu nopeus painamalla ja pitämällä alhaalla SKIP/SEARCH (◀◀ tai ▶▶) toistuvasti:  
DVD- tai DivX-levy: 4 vaihetta  
MP3-, WMA-, CD-äänilevy : 3 vaihetta
3. Poistu HAKU-tilasta painamalla PLAY(▶)

#### Hidastus **DVD** **DivX**

1. Paina SLOW (◀| tai |▶) toiston aikana.  
Soitin siirtyy SLOW-hidastustilaan.  
DVD-levy; 4 vaihetta  
DivX ; 4 vaihetta (vain eteenpäin)
2. Poistu hidastustilasta painamalla PLAY(▶).

## Perusominaisuudet (jatkoa)

### Pysäytyskuva ja kuva kuvalta toisto

**ALL**

Voit asettaa toiston taukotilaan painamalla PAUSE/STEP(II).

**DVD DivX**

Painamalla toistuvasti PAUSE/STEP(II) voit toistaa ruutu kerrallaan.

(Vain kaukosäädin)

Poistu pysäytyskuvatilasta painamalla PLAY(▶).

### Aikahaku **DVD DivX**

Aloittaa toiston mistä tahansa valitusta levyn ajankohdasta:

1. Paina toiston aikana DISPLAY. Aikahakulaatikko näyttää kuluneen toistoajan.
2. Käytä ▲ / ▼ valitaksesi ajan hakuikkunan ja “-:-:-” tulee näkyviin.
3. Syötä vasemmalta oikealle halutun aloitushetken tunnit, minuutit ja sekunnit. Jos syötät vääriä numeroita, poista syöttämäsi numerot painamalla CLEAR. Syötä sitten oikeat numerot.
4. Vahvasta painamalla ENTER. Toisto alkaa valitusta ajankohdasta automaattisesti.

### Uudestaan A-B **DVD DivX ACD**

Toiston aikana voit valita A- ja B-pisteen painamalla A-B-painiketta.

Tällöin toistetaan A- ja B-pisteiden välinen osa.

Paina A-B uudelleen peruuttaaksesi.

### Uudestaan **ALL**

Voit valita uudelleentoistotilan painamalla REPEAT-painiketta toistuvasti toiston aikana.

DVD-videolevyt: Chapter (Kappale) / Title (Nimike) / Off (Pois)

CD-ääni- tai DivX-, MP3- tai WMA-levyt:

Track (Raita) / All (Kaikki) / Off (Pois)

### HUOMAUTUKSIA

- Hvis du trykker på SKIP (hopp over) (▶▶) én gang under gjentatt avspilling av et kapittel (spor), avbrytes repetisjonen.

### Zoom **DVD DivX**

Mens du ser på bilder kan du trykke på ZOOM for å forstørre videobildet (3 trinn).

Du kan forflytte deg i det forstørrede bildet med knappene

◀▶▲▼. Trykk CLEAR for å avslutte.

### MERK!

Det kan være at zoomfunksjonen ikke virker med enkelte DVD-plater.

## Perusominaisuudet (jatkoa)

### Nimikevalikko **DVD**

Jos nykyisen DVD-levyn nimikkeeseen liittyy valikko, nimikevalikko tulee näkyviin. Muuten näytetään levyvalikko..

### Disc Menu Levyvalikko **DVD**

Levyvalikko tulee näyttöön painamalla MENU. Poistu painamalla MENU uudelleen.

### Audiokielen vaihtaminen **DVD** **DivX**

Paina AUDIO-painiketta toistuvasti toiston aikana kuunnellaksesi eri audiokieltä tai koodausmenetelmää. VR-tilassa tallennetuilla DVD-RW-levyillä, joilla on sekä pääkanava että kaksikielinen äänikanava, voit vaihtaa pääkanavan (L) ja kaksikielisen (R) välillä tai miksata molemmat (pää + kaksikielinen) painamalla AUDIO.

### Kamerakulma **DVD**

Jos DVD-levy sisältää useita kamerakulmia, voit vaihtaa toiseen kamerakulmaan painamalla toistuvasti ANGLE (Kamerakulma) -painiketta.

### ***VIHJE***

Kulmailmaisin vilkkuu ruudussa eri kuvakulmista tallennetuissa kohtauksissa osoittamassa, että kuvakulman vaihto on mahdollista.

### Tekstityks **DVD** **DivX**

Näet eri tekstityskielet painamalla toiston aikana toistuvasti SUBTITLE.

### ***HUOMAUTUS***

Jos DivX-tiedostossa ei ole informaatiota tai siinä on koodi, jota ei voi lukea, näytetään " 1 " jne.



## Lisäominaisuudet

Merkkihaku **DVD** **DivX**

### Marker-merkin syöttö

Voit aloittaa toiston enintään yhdeksästä muistiin tallennetusta kohdasta. Syötä merkki painamalla **MARKER** levyn halutussa kohdassa. Merkki-kuvake tulee tv-ruudulle hetkeksi. Toistamalla toimenpiteen voit syöttää enintään yhdeksän merkkiä.

### Merkityn kohtauksen haku esiin tai poisto

1. Toiston aikana paina **SEARCH**. TV-ruudulle ilmestyy merkkihakuvalikko.
2. Valitse haettava tai poistettava merkinnumero painamalla 9 sekunnin kuluessa ◀ / ▶.
3. Toisto alkaa merkitystä kohtauksesta painamalla **ENTER**. Tai paina **CLEAR**, ja merkinnumero pyyhkiytyy pois luettelosta.
4. Voit toistaa minkä merkityn kohdan tahansa syöttämällä sen numeron merkkihakuvalikkoon.

### **HUOMAUTUKSIA**

- Jotkin lähellä merkkiä olevat tekstitykset eivät ehkä näy (DVD).
- Kaikki merkit poistetaan, kun laitteen virta katkaistaan tai levy otetaan pois.
- Merkki ei tallennu silloin, kun tv-ruudulla näytetään DVD- tai nimikevalikkoa.

Viime kohtauksen muisti **DVD** **ACD**

Tämä soitin muistaa viimeisen katsotun levyn viimeisen kohtauksen. Kohtaus säilyy muistissa, vaikka poistat levyn soittimesta tai katkaiset soittimesta virran. Jos lataat soittimeen levyn, jonka kohtaus on muistissa, kohtaus haetaan esiin automaattisesti.

### **HUOMAUTUS**

Tämä soitin ei muista levyn asetuksia, jos katkaiset soittimesta virran ennen kuin aloitat levyn toiston.

### **Ruudunsäästäjä/Automaattinen virrankatkaisu**

Ruudunsäästäjäkuva ilmestyy, kun jätät DVD-soittimen pysäytystilaan noin viideksi minuutiksi.

Kun ruudunsäästäjä on ollut päällä noin viisi minuuttia, DVD-soitin katkaisee automaattisesti itsestään virran.

Erikoiskäytötävät

## Audio CD -levyn tai MP3/WMA-tiedoston toistaminen

Tämä laite pystyy toistamaan audio CD levyjä tai MP3/WMA-tiedostoja.

### MP3-, WMA- tai Audio-CD-levy

Kun asetat laitteeseen MP3- tai WMA-tiedostoja sisältävän tai Audio-CD-levyn, televisioruutuun tulee valikko.

Painamalla ▲ / ▼ voit valita raidan tai tiedoston. Voit aloittaa toiston painamalla PLAY(▶) tai ENTER. Voit käyttää erilaisia toistotoimintoja. Lisätietoja on sivuilla 24-25.

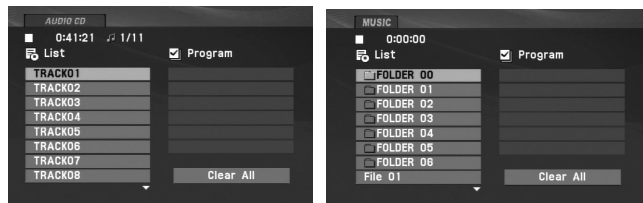

### ID3 TAG

- Toistettaessa tiedostoa, joka sisältää informaatiota, kuten raitojen otsikoita, tiedot voidaan lukea painamalla DISPLAY. [ Title, Artist, Album, Year, Comment ]
- Jos tietoja ei ole, näyttöön tulee viesti "NO ID3 TAG".

### VIHJEITÄ

- Jos olet MUSIC -valikon tiedostoluettelossa ja haluat palata kansioluetteloon, korosta näppäimillä ▲ / ▼,  ja paina ENTER.
- Siirry seuraavalle sivulle painamalla MENU.
- Jos CD:llä on MP3/WMA-tiedostoja, JPEG ja MOVIE-tiedostoja, voit vuorotella valikkojen MUSIC, PHOTO ja MOVIE välillä. Painamalla TITLE korostuu sana MUSIC, PHOTO tai MOVIE valikon yläreunassa.

### Tämän soittimen kanssa yhteensopivien MP3 / WMA -levyjen rajoitukset ovat:

- Näytteitystaajuus: rajoissa 8-48 kHz (MP3), rajoissa 32-48 kHz (WMA)
- Siirtonopeus: rajoissa 8 - 320 kbps (MP3), 32 - 192kbps (WMA)
- Soitin ei kykene lukemaan MP3/WMA-tiedostoa, jonka tarkennin ei ole ".mp3" / ".wma".
- CD-R:n fyysinen formaatti tulee olla ISO 9660
- Jos tallennat MP3/WMA-tiedostoja ohjelmalla, joka ei kykene luomaan tiedostojärjestelmää (esim. Direct-CD), MP3 / WMA-tiedostoja on mahdotonta toistaa. Suositamme, että käytätte Easy-CD Creator:ia, joka luo levyille ISO 9660 tiedostojärjestelmän.
- Tiedostonimien tulee olla enintään 16-merkkisiä ja niissä tulee olla tarkennin .mp3 tai .wma.
- Niissä ei saa olla erikoismerkkejä, kuten / ? . \* : " < > | jne.
- Levyn tiedostojen kokonaismäärän tulee olla alle 650.
- Tämä DVD-soitin edellyttää mahdollisimman hyvän toisto-laadun saavuttamiseksi levyjen ja tallenteiden vastaavan eräitä teknisiä standardeja. Tehdastallenteiset DVD-levyt tehdään automaattisesti näiden standardeihin. Tallennukseen sopivia levyformaatteja on useita erilaisia (mukaan lukien MP3- tai WMA-tiedostoja sisältävät CD-R -levyt), ja niiltä edellytetään eräitä ennalta määrättyjä seikkoja (ks. edellä) yhteensopivan toiston varmistamiseksi.

## Ohjelmoitu toisto

Ohjelmointitoiminnolla voit tallentaa miltä levyltä tahansa suosikki-raitojasi soittimen muistiin. Ohjelmassa voi olla enintään 30 raitaa.

1. Aseta laitteeseen ääni-, MP3- tai WMA-tiedostoja sisältävä levy. Näkyviin tulee AUDIO CD (CD-äänilevy)- tai MUSIC (Musiikki) -valikko.
2. Tilassa PROG. (Ohjelma), **E**-merkki tulee näkyviin.

### HUOMAUTUS

Poistu ohjelman muokkaustilasta painamalla PROG. uudelleen ja pitämällä se muutaman sekunnin painettuna, jolloin **E** merkki häviää.

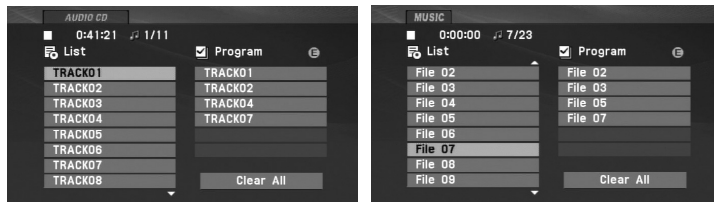

Audio CD -valikko

MP3/WMA-valikko

3. Valitse "List"-listasta raita, ja sijoita sitten valittu raita "Program"-ohjelmaluetteloon painamalla ENTER. Lisää raitoja luetteloon toistamalla toimenpide.
4. Paina **▶**. Valitse "Program"-ohjelmaluettelosta raita, jonka haluat aloittavan toiston.
5. Aloita toisto painamalla PLAY(**▶**) tai ENTER. Toisto alkaa siinä järjestyksessä, jossa ohjelmoit raidat. Toisto pysähtyy, kun kaikki ohjelmaluettelon raidat on toistettu kerran.
6. Palaa ohjelmoidusta toistosta normaalitoistoon valitsemalla raita- tai AUDIO CD- (tai MUSIC) luettelosta, ja paina sitten PLAY(**▶**).

### Ohjelmoidut raidat uudestaan

Valitse haluttu uudelleentoistotila painamalla REPEAT.

- Raita : toistaa uudestaan nykyisen raidan
- Kaikki: toistaa uudestaan ohjelmoidun listan kaikki raidat.
- Off (Ei näyttöä): ei toista uudestaan.

### HUOMAUTUS

Jos raidan uudelleentoiston aikana painat kerran **▶▶**, uudelleentoisto peruuntuu.

### Raidan poistaminen ohjelmaluettelosta

1. Tilassa PROG. (Ohjelma), **E**-merkki tulee näkyviin.
2. Painamalla **▲ ▼ ◀ ▶** voit valita ohjelmaluettelosta (Program) poistettavan raidan.
3. Paina CLEAR (Tyhjennä). Voit poistaa muita raitoja luettelosta toistamalla vaiheet 1-3.

### Koko ohjelmaluettelon poistaminen

1. Tilassa PROG. (Ohjelma), **E**-merkki tulee näkyviin.
2. Valitse näppäimillä **▲ ▼ ◀ ▶** "Clear All", ja paina sitten ENTER.

### HUOMAUTUS

Ohjelmat poistetaan myös, kun virta katkeaa tai levy poistetaan.

## JPEG-tiedoston katselu

Tällä laitteella voi toistaa JPEG-tiedostoja.

1. Aseta laitteeseen JPEG-tiedostoja sisältävä levy. Tv-ruutuun ilmestyy PHOTO-valikko.

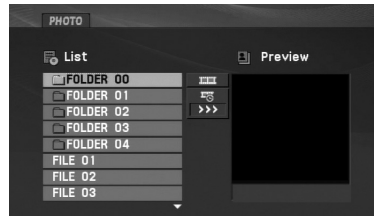

2. Valitse kansio painamalla ▲ / ▼, ja paina sitten ENTER. Esiin tulee luettelo kansion tiedostoista. Jos olet tiedostoluettelossa ja haluat palata kansioluetteloon, käytä kaukosäätimen näppäimiä ▲ / ▼, [Home] ja paina ENTER.
3. Jos haluat katsella tiettyä tiedostoa, korosta tiedosto näppäimillä ▲ / ▼, ja paina ENTER tai PLAY(▶).
4. Jos haluat tiedoston katselun aikana siirtyä edelliseen valikkoon (PHOTO-valikko), paina STOP(■).

### ***VIHJEITÄ***

- Siirry seuraavalle sivulle painamalla MENU.
- Katselussa on kolme dianopeusvaihtoehtoa [Fast] : >>> (Fast), >> (Normal) ja > (Slow). Käytä ▲ ▼ ◀ ▶ korostaaksesi [Fast] . Käytä sitten ◀ / ▶ valitaksesi haluamasi vaihtoehdon.
- Jos CD:llä on MP3/WMA-tiedostoja, JPEG ja MOVIE-tiedostoja, voit vuorotella valikkojen MUSIC, PHOTO ja MOVIE välillä. Painamalla TITLE korostuu sana MUSIC, PHOTO tai MOVIE valikon yläreunassa.
- Voit piilottaa ohjevalikon painamalla kuvan katselemisen aikana RETURN (↵).

### **Diaesitys**

Korosta Slide Show [Slide Show] (Diaesitys) näppäimillä ▲ ▼ ◀ ▶, ja paina sitten ENTER.

### **Pysäytyskuva**

1. Paina diaesityksen aikana PAUSE/STEP(⏏). Soitin siirtyy nyt TAUKO-tilaan.
2. Palaa diaesitykseen painamalla PLAY(▶) tai paina PAUSE/STEP(⏏) uudelleen.

## JPEG-tiedoston katselu (jatkoa)

### Siirtyminen toiseen tiedostoon

Siirry seuraavaan tai edelliseen tiedostoon painamalla SKIP/SEARCH (◀◀ tai ▶▶) tai kohdistinta (◀ tai ▶) kun katselet kuvaa.

### Zoom

Voit laajentaa videokuvaa painamalla toiston tai tauon aikana ZOOM (Zoomaus) -3 vaihetta.

Voit siirtyä zoomatussa kuvassa painamalla ◀ ▶ ▲ ▼.  
Voit poistua painamalla CLEAR.

### Kuvan kierto

Kierrä kuvaa myötäpäivään tai vastapäivään painamalla kuvan näytön aikana ▲ / ▼.

### MP3/WMA -musiikin kuuntelu kuvia katseltaessa

1. Laita soittimeen levy, joka sisältää kahdentyyppisiä tiedostoja.
2. Hae näyttöön PHOTO-kuvavalikko painamalla TITLE.
3. Valitse kuvatiedosto painamalla ▲ / ▼.
4. Valitse näppäimellä ▶ kuvake , ja paina sitten ENTER.  
Toisto alkaa.
5. Jos haluat tiedoston katselun aikana siirtyä edelliseen valikkoon (PHOTO-valikko), paina STOP(■).

### ***VIHJE***

Kuunnellaksesi vain haluamaasi musiikkia kuvien katselun aikana, ohjelmoi haluamasi tiedostot "MUSIC (Musiikki)" -valikosta ja jatka sitten kuten edellä.

### Tämän soittimen kanssa yhteensopivien JPEG-levyjen rajoitukset ovat:

- Riippuen JPEG-tiedostojen koosta ja määrästä DVD-soittimelta saattaa kulua pitkä aika levyn sisällön lukemiseen. Jos et näe kuvaruutunäyttöä muutaman minuutin kuluttua, jotkut tiedostoista ovat liian suuria — pienennä JPEG-tiedostojen resoluutio alle 2 M pikselin esimerkiksi 2760 x 2048 pikseliin ja polta toinen levy.
- Levyn tiedostojen ja kansioden kokonaismäärän tulee olla alle 650.
- Jotkut levyt saattavat olla yhteensopimattomia levyn erilaisen tallenneformaatin tai levyn kunnan johdosta.
- Varmista, että valittujen tiedostojen tarkentimet ovat .jpeg, kun kopioit ne CD-koosteeksi.
- Jos tiedostojen tarkentimina on ".jpe" tai ".jpeg", nimeä niiden tarkentimiksi ".jpg".
- Tämä DVD-soitin ei kykene lukemaan tiedostonimiä, joiden tarkennin ei ole ".jpg". Silti tiedostot näkyvät Windowsin selaimessa JPEG kuvatiedostoina.

## DVD VR-formaatin levyn toisto

Tämä laite toistaa DVD/RW-levyjä käyttämällä Video Recording (VR) -formaattia.

1. Laita sisään levy ja sulje levykelkka.  
Ruutuun ilmestyy DVD VR -valikko.

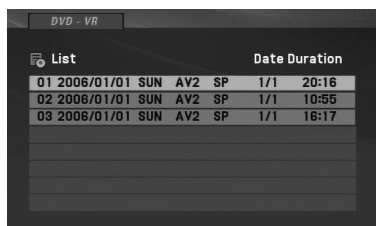

2. Valitse raita painamalla ▲ / ▼ ja aloita sitten toisto painamalla PLAY(▶) tai ENTER.
3. Siirry luettelovalikkoon painamalla MENU.

### **HUOMAUTUKSIA**

- Tämä soitin toistaa DVD-R/RW levyjä, jotka on tallennettu DVD-Video formaatissa, joka on viimeistelty DVD-tallentimessa. Tällä soittimessa ei voi toistaa viimeistelemättömiä DVD-R/RW-levyjä.
- Jotkin DVD-VR levyt on tehty käyttäen DVD-tallentimen CPRM-dattaa. Tämä soitin ei tue tällaisia levyjä.

### **Mitä on 'CPRM'?**

CPRM on kopiosuojajärjestelmä (sisältää sekoitusmuokkauksen), joka sallii ainoastaan "kertakopioitavien" lähetysten tallennuksen. CPRM on lyhenne sanoista Content Protection for Recordable Media.

## DivX-elokuvatiedoston toistaminen

Voit toistaa DivX-tiedostoja tämän DVD-soittimen avulla.

1. Aseta laitteeseen DivX-tiedoston sisältävä levy. Tv-ruutuun ilmestyy MOVIE-elokuvavalikko.

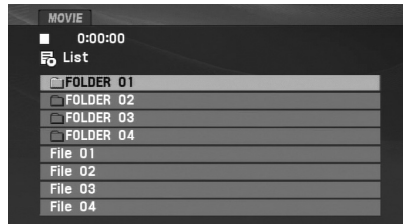

2. Valitse kansio painamalla ▲ / ▼, ja paina sitten ENTER. Esiin tulee luettelo kansion tiedostoista. Jos olet tiedostoluettelossa ja haluat palata kansioluetteloon, korosta  kaukosäätimen näppäimillä ▲ / ▼, ja paina ENTER.
3. Voit katsella tiettyä tiedostoa korostamalla sen painamalla ▲ / ▼ ja painamalla ENTER tai PLAY(▶). Voit käyttää erilaisia toistotoimintoja. Lisätietoja on sivuilla 24-27.
4. Pysäytä toisto painamalla STOP(■). Esiin tulee Movie-elokuvavalikko.

### Huomautus DivX-tekstitysten katselusta

Jos tekstitys ei näy oikein toiston aikana, paina ja pidä alhaalla SUBTITLE noin 3 sekuntia, ja valitse sitten toinen kielikoodi painamalla toiston aikana ◀ / ▶, kunnes tekstitys näkyy oikein.

### *VIHJEITÄ*

- Siirry seuraavalle sivulle painamalla DVD MENU.
- Jos CD:llä on MP3/WMA-tiedostoja, JPEG ja MOVIE-tiedostoja, voit vuorotella valikkojen MUSIC, PHOTO ja MOVIE välillä. Painamalla TITLE korostuu sana MUSIC, PHOTO tai MOVIE valikon yläreunassa.
- Levyn tekstitys ei ehkä näy oikein, jos DivX-nimike on ladattu koneelle internetistä.
- Jos levyn tekstitysvalikossa ei ole DivX-tekstityskieltä, jonka haluaisit esiin, ei tekstityskieli ehkä näy oikein.
- DivX-tekstitystiedoston pitää olla nimetty samalla nimellä DivX-tiedoston nimen kanssa, jotta tämä laite pystyy näyttämään sen.

## DivX-elokuvatiedoston toistaminen (jatkoa)

### Tämän soittimen kanssa yhteensopivien DivX-levyjen rajoitukset ovat:

- DivX-tiedoston käytettävissä oleva resoluutio (tarkkuus) on alle 720x576 (L x K) kuvapistettä pikseliä.
- DivX-tekstitystiedoston nimeen mahtuu 56 merkkiä.
- Jos DivX-tiedostossa on näytettäväksi mahdoton koodi, se esitetään näytössä alleviivausmerkillä "\_".
- **Jos näyttökuvan tuoreistusnopeus on yli 30 kuvaa sekunnissa, tämä laite ei ehkä toimi normaalisti.**
- **Jos tallennetun tiedoston video- ja audiorakenne ei ole lomitettua, ei lähtöön tule joko videota tai audiota.**
- **Jos tiedosto on tallennettu GMC:llä, laite tukee vain tallennustasoja 1-point.**
  - \* GMC?  
GMC on lyhenne sanoista Global Motion Compensation. Se on MPEG4-standardissa määritetty koodaustyökalu. Joissakin MPEG4-koodereissa, kuten DivX on tämä vaihtoehto. GMC-koodauksessa on eri tasoja, joista tavallisesti käytetään nimityksiä 1-point, 2-point tai 3-point GMC.

### Sopivat DivX-tiedostot

".avi ", ".mpg ", ".mpeg "

### Sopivat tekstitysmuodot

SubRip(\*.srt/\*.txt)  
SAMI(\*.smi)  
SubStation Alpha(\*.ssa/\*.txt)  
MicroDVD(\*.sub/\*.txt)  
SubViewer 2.0(\*.sub/\*.txt)  
TMPlayer(\*.txt)  
Dvd Subtitle System(\*.txt)  
VobSub (\*.sub) → Sub/idx, suoratoistoformaatti.

### Sopivat koodekkiformaatit

"DIVX3.xx ", "DIVX4.xx ", "DIVX5.xx ",  
"MP43 ", "3IVX ".

### Sopivat audioformaatit

"Dolby Digital ", "DTS ", "PCM ", "MP3 ", "WMA ".  
• Näytteitystaajuus: rajat 8 - 48 kHz (MP3),  
rajoissa 32 - 48kHz (WMA)  
• Siirtonopeus: rajoissa 8 - 320kbps (MP3),  
32 - 192kbps (WMA)



## Toistaminen USB-muistilaitteesta

Tämä laite pystyy toistamaan DivX levyjä tai MP3/WMA-tiedostoja.

1. Liitä USB-muistilaite tämän laitteen USB-porttiin, kun virta on päällä.
2. Paina tämän laitteen "MODE - Moodi" -painiketta. Moodin valintavalikko ilmestyy ruudulle.



3. Valitse USB-moodi käyttäen ◀ / ▶ painikkeita ja paina ENTER. USB-muistilaitteen tiedosto- tai kansiolista ilmestyy ruudulle.
4. Jos haluat vaihtaa toiseen moodiin, valitse toinen moodi moodin valintavalikosta.

### USB-muistilaitteen poistaminen laitteesta

1. Toimi edellä olevan kohdan 4 mukaan poistuaksesi valikosta.
2. Poista USB-muistilaite tästä laitteesta.

### VIHJEITÄ

- Älä irrota USB-muistilaitetta sen ollessa käytössä.
- Voit toistaa musiikkitiedostoja (MP3/WMA), kuvatiedostoja (JPEG) ja Divx-tiedostoja.
- USB-muistilaitteessa olevien tiedostojen kokonaismäärän tulee olla alle 650 tiedostoa.
- Jotkin USB-muistilaitteet eivät ole tuettuja tässä laitteessa.
- Tämä laite tukee vain USB Flash Drive -muistilaitetta.
- Tämä laite tukee USB 1.1:tä.

**Kaikista käyttökohteista on tietoja vastaavilla sivuilla.  
(ks. sivu 24-34)**

## Soittimen alkuasetukset

Lähellä olevan television, videonauhurin tai radion kuva tai ääni voivat vääristyä toiston aikana. Siirrä tässä tapauksessa laite kauemmaksi televisiosta, videonauhurista tai radiosta tai ota levy pois ja sammuta laite.

### AV-lähtöliittimet

Soitin voidaan liittää monella tavalla riippuen televisiostasi ja muista liitettävistä laitteista. Lue lisätietoja liitännöistä television ja stereo- tai muiden laitteiden käyttöohjeista.

#### AV-lähdön liittäminen TV-vastaanottimeen.

1. Moodin valintavalikosta tulee asettaa "USB"- tai "DISC"-moodi.
2. Kytke mukana toimitetun AV-kaapelin musta pää laitteen AV IN/OUT (AV tulo/lähtö) -liittimeen.
3. Kytke mukana toimitetun AV-kaapelin keltainen pää TV:n VIDEO-tuloliittimeen.
4. Kytke mukana toimitetun AV-kaapelin punainen ja valkoinen pää TV:n AUDIO-tuloliittimiin.

#### **HUOMAUTUS**

Varmista, että DVD.-soitin on liitetty suoraan televisioon eikä videonauhuriin, muuten kopiointisuojausjärjestelmä saattaa vääristää DVD-kuvaa.

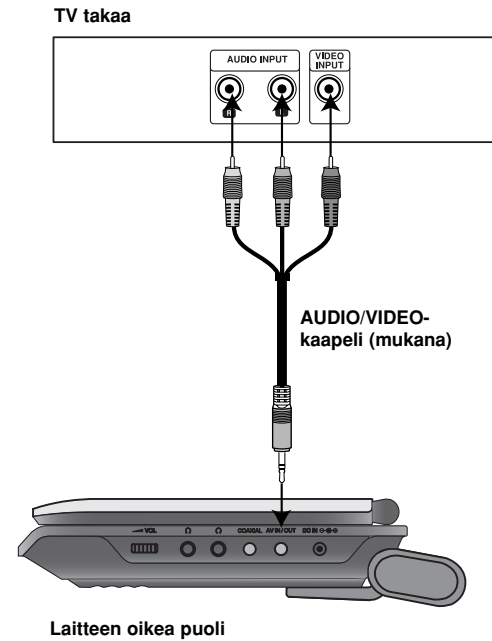

## Soittimen alkuasetukset (jatkoa)

### AV-tulon liittäminen

Kytke laitteen audio/videotulo liittimet ulkoisen laitteen audio/videolähtöliittimiin audio/videokaapeilla.

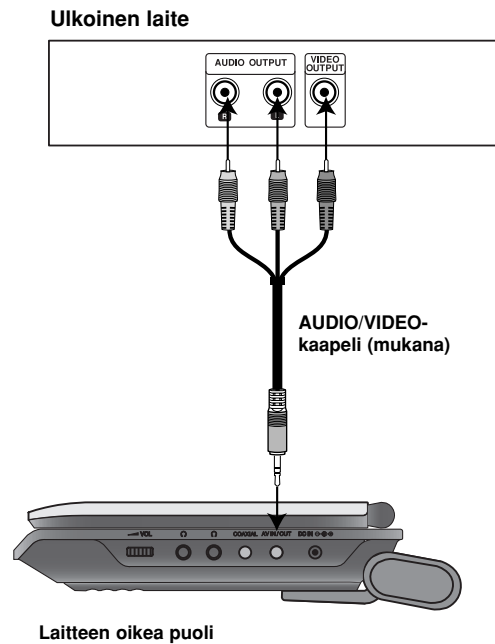

### AV-tuloliitännät laitteeseen

1. Moodin valintavalikosta tulee asettaa "AV IN" (AV-tulo) -moodi.
2. Kytke mukana toimitetun AV-kaapelin musta pää laitteen AV IN/OUT (AV tulo/lähtö) -liittimeen.
3. Kytke mukana toimitetun AV-kaapelin keltainen pää ulkoisen laitteen VIDEO output-liittimiin.
4. Kytke mukana toimitetun AV-kaapelin punainen ja valkoinen pää ulkoisen laitteen AUDIO output-liittimiin.

## Soittimen alkuasetukset (jatkoa)

### Audioliitäntä lisälaitteisiin

Liitä DVD-soitin lisälaitteisiin äänentoistoa varten.  
Moodin valintavalikosta pitää asettaa "USB"- tai "DISC"-moodi.

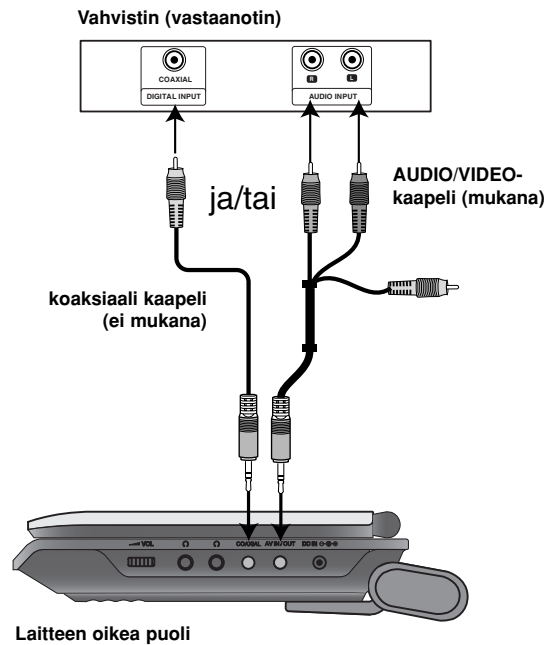

**Vahvistin, jossa on kaksikanavainen analoginen stereo tai Dolby Pro Logic II / Pro Logic:** Kytke DVD-soittimen AV IN/OUT -liittimistä audiokaapelit vahvistimen, vastaanottimen tai stereolaitteiden vasempaan ja oikeaan audiotuloliittimeen (IN).

**Vahvistin, jossa on kaksikanavainen digitaalistere (PCM) tai audio / video-vastaanotin, jossa on monikanavadekooderi (Dolby Digital™, MPEG 2, tai DTS):** Kytke yksi laitteen koaksiaaliliittimistä vahvistimen vastaavaan liittimeen. Käytä valinnaisena saatavaa digitaalista audiokaapelia.

### Digitaalinen monikanavaääni

Digitaalinen monikanavaääni antaa parhaan äänenlaadun. Tätä varten tarvitset monikanavaisen audio/videovastaanottimen, joka tukee yhtä tai useampaa DVD-soittimesi tukemaa audioformaattia, kuten MPEG 2, Dolby Digital ja DTS. Tarkista tiedot vastaanottimen käyttöohjeista ja merkeistä vastaanottimen etulevyssä.

### HUOMAUTUKSIA

- Jos digitaalisen ulostulon audioformaatti ei vastaa vastaanottimesi ominaisuuksia, vastaanotin tuottaa kovaa, vääristynyttä ääntä tai ei tuota ääntä lainkaan.
- Kuusikanavainen Digital Surround -ääni on saatavissa digitaaliliitäntän kautta vain, jos vastaanotin on varustettu digitaalisella monikanavadekooderilla.
- Painamalla AUDIO näet tv-ruutunäytössä nykyisen DVD:n audioformaatin.

## Vianetsintä

Oire	Syy	Korjaus
Ei virtaa.	• Verkkojohto on irrotettu.	• Työnnä verkkojohdon pistoke kunnolla pistorasiaan.
	• Akku on purkautunut tyhjäksi.	• Lataa akku.
Ei kuvaa LCD-näytöllä tai tv:ssä (mukaan lukien video toisesta laitteesta).	• Videokaapelia ei ole liitetty kunnolla.	• Liitä videokaapeli kunnolla liittimiin.
	• "MODE - Moodi" -asetus ei ole oikein.	• Aseta "MODE - Moodi" oikein. Kun katselet videota, joka tulee toisesta laitteesta, aseta "MODE - Moodi" "A/V IN - Ääni/Kuva sisään" -moodiin.
	• LCD-tila on asetettu pois (OFF).	• Valitse LCD-tilaksi muu kuin OFF.
Ei ääntä	• Televisiota ei ole säädetty vastaanottamaan DVD-lähtösignaalia.	• Valitse televisioon sopiva tulotila niin, että kuva DVD-soittimesta tulee näkyviin televisioruutuun
	• Audiokaapelilla liitettyä laitetta ei ole säädetty ottamaan vastaan DVD-tulosignaalia.	• Valitse audiovahvistimeen oikea tulotila, jolloin voit kuunnella DVD-soittimesta lähtevää ääntä.
DVD-soitin ei aloita toisto.	• Audiokaapeleita ei ole liitetty kunnolla.	• Liitä audiokaapeli kunnolla liittimiin.
	• Laitteessa olevaa levyä ei voi toistaa.	• Syötä toistokelpoinen levy. (Tarkista levytyyppi ja Aluekoodi.)
Ei vastetta näppäinten painalluksiin.	• Luokitustaso on asetettu.	• Peruuta luokitustoiminto tai muuta luokitustasoa.
	• Eräät levyt kieltävät tietyt toiminnot.	• "⊙" saattaa näkyä televisioruudussa käytön aikana.
Kaukosäädin ei toimi kunnolla.	• Kaukosäädin on liian kaukana DVD-soittimesta.	• Käytä kaukosäädintä enintään noin 7 m etäisyydellä.

## Kielikoodit

Tästä luettelosta voit syöttää haluamasi kielen seuraaviin alkuasetuksiin:  
Disc Audio, Disc Subtitle, Disc Menu

Koodi	Kieli	Koodi	Kieli	Koodi	Kieli	Koodi	Kieli
abhaasi	6566	fidji	7074	lingala	7678	singaleesi	8373
afari	6565	suomi	7073	liettua	7684	slovakki	8375
afrikaans	6570	ranska	7082	makedonia	7775	sloveeni	8376
albania	8381	friisi	7089	madagassi	7771	somali	8379
ameharik	6577	galitsia	7176	malaiji	7783	espanja	6983
arabia	6582	georgia	7565	malajalam	7776	sudan	8385
armenia	7289	saksa	6869	malta	7784	suaheli	8387
assami	6583	kreikka	6976	maori	7773	ruotsi	8386
aymara	6588	eskimokieli	7576	marati	7782	tagalog	8476
azeri	6590	guarani	7178	moldavi	7779	tadzik	8471
bashkiiri	6665	gujarati	7185	mongoli	7778	tamili	8465
baski	6985	hausa	7265	nauru	7865	tataari	8484
bengali, bangla	6678	heprea	7387	nepali	7869	telugu	8469
bhutani	6890	hindi	7273	norja	7879	thai	8472
bihari	6672	unkari	7285	orija	7982	tiibetti	6679
bretoni	6682	islanti	7383	punjabi	8065	tigrinja	8473
bulgaria	6671	indonesia	7378	pashto, pushto	8083	tonga	8479
burma	7789	interlingua	7365	persia	7065	turkki	8482
valkovenäjä	6669	iiri	7165	puola	8076	turkmeni	8475
khmer	7577	italia	7384	portugali	8084	tvi	8487
katalaani	6765	japani	7465	ketsua	8185	ukraina	8575
kiina	9072	jaava	7487	reto-romania	8277	urdu	8582
korsika	6779	kannada	7578	romania	8279	usbekki	8590
kroatia	7282	kashmir	7583	venäjä	8285	vietnam	8673
tsekki	6783	kasakki	7575	samoja	8377	volapük	8679
tanska	6865	kirgiisi	7589	sanskriitti	8365	wales	6789
hollanti	7876	korea	7579	gaeli	7168	wolof	8779
englanti	6978	kurdi	7585	serbia	8382	khoisan	8872
esperanto	6979	palaung	7679	serbokroatia	8372	jiddish	7473
viro	6984	latina	7665	shona	8378	yoruba	8979
fääri	7079	latvia	7686	sindihi	8368	zulu	9085

## Aluekoodit

Valitse aluekoodi tästä listasta

Alue	koodi	Alue	koodi	Alue	koodi	Alue	koodi
Afganistan	AF	Etiopia	ET	Malesia	MY	Saudi-Arabia	SA
Argentiina	AR	Fidzi	FJ	Malediivit	MV	Senegal	SN
Australia	AU	Suomi	FI	Meksiko	MX	Singapore	SG
Itävalta	AT	Ranska	FR	Monaco	MC	Slovakia	SK
Belgia	BE	Saksa	DE	Mongolia	MN	Slovenia	SI
Bhutan	BT	Iso-Britannia	GB	Marokko	MA	Etelä-Afrikka	ZA
Bolivia	BO	Kreikka	GR	Nepal	NP	Etelä-Korea	KR
Brasilia	BR	Grönlanti	GL	Alankomaat	NL	Espanja	ES
Kambodza	KH	Heard ja		Alankomaiden Antillit	AN	Sri Lanka	LK
Kanada	CA	McDonald-saaret	HM	Uusi-Seelanti	NZ	Ruotsi	SE
Chile	CL	Unkari	HU	Nigeria	NG	Sveitsi	CH
Kiina	CN	Intia	IN	Norja	NO	Thaimaa	TH
Kolumbia	CO	Indonesia	ID	Oman	OM	Turkki	TR
Kongo	CG	Israel	IL	Pakistan	PK	Uganda	UG
Costa Rica	CR	Italia	IT	Panama	PA	Ukraina	UA
Kroatia	HR	Jamaica	JM	Paraguay	PY	Yhdysvallat	US
Tsekki	CZ	Japani	JP	Filippiinit	PH	Uruguay	UY
Tanska	DK	Kenia	KE	Puola	PL	Uzbekistan	UZ
Ecuador	EC	Kuwait	KW	Portugali	PT	Vietnam	VN
Egypti	EG	Libya	LY	Romania	RO	Zimbabwe	ZW
El Salvador	SV	Luxemburg	LU	Venäjän Federaatio	RU		

## Tekniset tiedot

### Yleistä

#### **Käyttöjännite:**

DC 9,5 V (verkkolisälaiteliitäntä), DC 7,4 V (akku)

#### **Tehonkulutus:** 12W akulla

**Nettopaino:** 1,60 lbs (0,73 kg) (ilman akkupakkausta)

#### **Ulkomitat (L x K x S):**

7,6 x 1,5 x 6,7 tuumaa (195 x 38,5 x 172,6 mm)

#### **Signaalijärjestelmä:** PAL

#### **Puolijohdelaser:**

DVD Laserin aallonpituus 662+25 / 662-15 nm

CD Laserin aallonpituus 785+25 / 785-15 nm

#### **Taajuus-alue (audio):**

DVD lineaariaäni: 48 kHz näytteitys 8 Hz – 20 kHz

96 kHz näytteitys 8 Hz – 44 kHz

**Signaalikohinasuhde (audio):** Parempi kuin 80 dB

**Dynamiikka-alue (audio):** Parempi kuin 80 dB

**Harmoninen särö (audio):** 0,02 %

#### **Toimintaolosuhteet:**

Käyttölämpötila: 5°C - 35°C, Käyttöasento: Vaakasuorassa

### Liittimet

#### **Video tulo/lähtö (VIDEO In/Out):**

1,0 V (p-p), 75 Ω, negatiivinen synkr., ø 3,5 mm miniliitin x 1

#### **Audio tulo/lähtö (AUDIO In/Out, analoginen audio):**

2,0 Vrms(1 KHz, 0 dB), ø 3,5 mm miniliitin x 1

**Kuulokeliitin:** ø 3,5 mm stereominiliitin x 2

### Nestekidenäyttö

**Paneelin koko:** leveys 18 cm (7 tuumaa) (halkaisija)

**Projektiojärjestelmä:** R.G.B. -juova

**Toimintajärjestelmä:** TFT-aktiivimatriisi

**Resoluutio:** 234 x 480 x 3 (tehollinen pikselitaajuus:  
enemmän kuin 99,99 %)

### Accessories

- RCA Audio/Videokaapeli .....1
- Verkkolisälaite (DPAC1T).....1
- Autosovitin (DPDC1).....1
- Akkupakkaus (DPB27).....1
- Kaukosäädin .....1
- Kaukosäätimen paristo (litiumparisto).....1

Muotoilu ja tekniset arvot voivat muuttua ilman eri ilmoitusta.





P/NO. : MFL56732847