

LCD-TV KÄYTTÖOHJE

LCD-TELEVISIONMALLIT

19LS4R*

22LS4R*

17LS5R*

20LS5R*

Lue tämä ohjekirja huolellisesti ennen laitteen käyttöä.

Säilytä ne myöhempää tarvetta varten.

Kirjoita laitteen malli- ja sarjanumerot muistiin. Numerot löytyvät

laitteen takana olevasta arvokilvestä, niistä on hyötyä jos teet laitetta koskevia tiedusteluja tai viet sen huoltoon.

TARVIKKEET

Varmista, että television mukana toimitettiin seuraavat vakiovarusteet. Jos jokin vakiovarusteista puuttuu, ota yhteys myyjään, jolta ostit tuotteen.

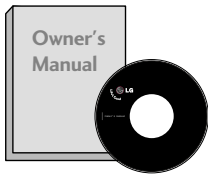

Käyttöopas



paristoineen

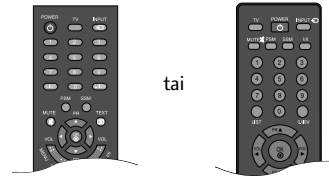

tai

Kaukosäädin



Virtajohto



Kaapeliteline

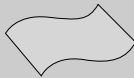

Kiillotusliina
Kiillota näyttö liinalla.
Tätä ominaisuutta ei ole
kaikissa malleissa.

*Jos tuotteen ulkopinnassa on tahroja tai sormenjälkiä, pyyhi ne kevyesti tuotteen ulkopinnan puhdistamiseen tarkoitettulla kankaalla.

Älä hankaa voimakkaasti tahraa poistaessasi. Noudata varovaisuutta, sillä tuote voi naarmuuntua tai senväri kärsiä, jos voimaa käytetään liikaa.

SISÄLTÖ

TARVIKKEET	1
------------------	---

VALMISTELU

ETUPANEELIN SÄÄTIMET	4
TAKAPANEELIN TIEDOT	6
Telineen asennus	9
Jalustan irrottaminen	10
TAKAKANNEN JOHDINTELINE	11
Asentaminen seinälle: Vaakasuora asennus	12
Jalustan asentaminen	12
Näytön sijoittaminen	13
Sijainti	13
Kensington Security System -turvajärjestelmä	14
Antennin kytkeminen	15

ULKOISTEN LAITTEIDEN ASENNUS

HD-VASTAANOTTIMEN ASENNUS	16
DVD-soittimen kytkeminen	18
Videonaururin kytkeminen	20
KUULOKEASETUKSET	23
Tietokoneen kytkeminen	24
Kuvaruudun asetukset PC-tilassa	27

TELEVISION KATSELU / KANAVIEN HALLINTA

Kaukosäätimen näppäintoiminnot	28
Television käynnistäminen	30
Kanavan valitseminen	30
Äänenvoimakkuuden säätäminen	30
Näyttövalikoiden valitseminen ja säädöt	31
Kanavien automaattiviritys	32
Kanavien käsiviritys	33
Hienoviritys	34
Nimen antaminen kanavalle	35
Ohjelmapaikkojen järjestäminen	36
Suosikkiohjelma	37
Ohjelmataulukon näyttäminen	38
Lapsilukko	39

KUVAN HALLINTA

KUVAN KOON (KUVASUHTEN) HALLINTA	40
ESIMÄÄRITETYT KUVAN ASETUKSET	
- Kuvatilan esiasetukset	42
- Automaattinen värisävyn säätö (lämmin/normaali/viileä)	43
MANUAALINEN KUVIEN SÄÄTÖ	
- Kuvatila - Käyttäjän asetus	44
- Värisävy - Käyttäjän asetus	45
XD - KUVANPARANNUSTEKNIikka	46
XD - esittely	47
Elokuva	48
KUVAN ASETUSTEN PALAUTUS	49

ÄÄNEN JA KIELEN HALLINTA

AUTO VOLUME LEVELER (ÄÄNEN AUTOMAATTINEN SÄÄTÖ)	50
ÄÄNEN ESIASETUKSET - SOUND MODE (ÄÄNITILA)	51
ÄÄNIASETUSTEN SÄÄTÄMINEN	
- USER (KÄYTTÄJÄ) -TILA	52
Tasapaino	53
I/II	
- Stereo / kaksikanavaääni	54
- NICAM-ääni	55
- Äänen ulostulon valinta	55
Näyttövalikon kielen ja maan valitseminen	56

TIME (AIKA) -ASETUS

Kellon asetukset.....	57
KYTKENTÄ- TAI SAMMUTUSAJASTIMEN ASETUS.....	58
UNIAJASTIMEN ASETUS.....	59
AUTOMAATTINEN VIRRANKATKAISU	60

TEKSTI-TV

TEKSTI-TV PÄÄLLE / POIS	61
SIMPLE-tekstitelevisio	61
TOP-tekstitelevisio	62
FASTEXT-tekstitelevisio	62
Erikois-teksti-tv-toiminnot.....	63

LIITE

VIANMÄÄRITYS.....	64
HUOLTO.....	66
TUOTTEEN TEKNISET TIEDOT	67

VALMISTELU

ETUPANEELIN SÄÄTIMET

- Alla on etupaneelin yksinkertaistettu kuva. Oma televisiosi voi olla hieman erilainen.
- Jos tuotteen pintaan on kiinnitetty suojakalvo, se tulee poistaa ja sen jälkeen pyyhkiä tuote kiillotusliinalla.

17LS5R* / 20LS5R*

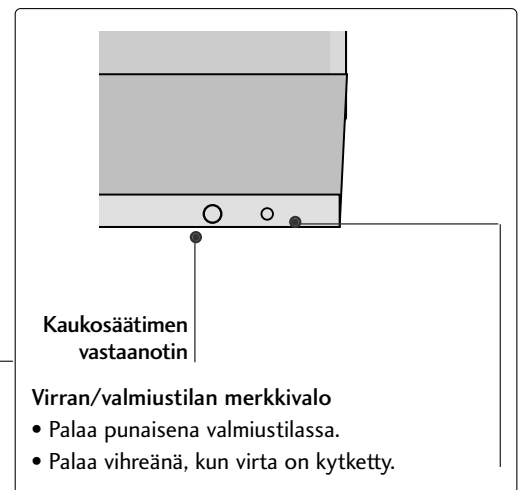
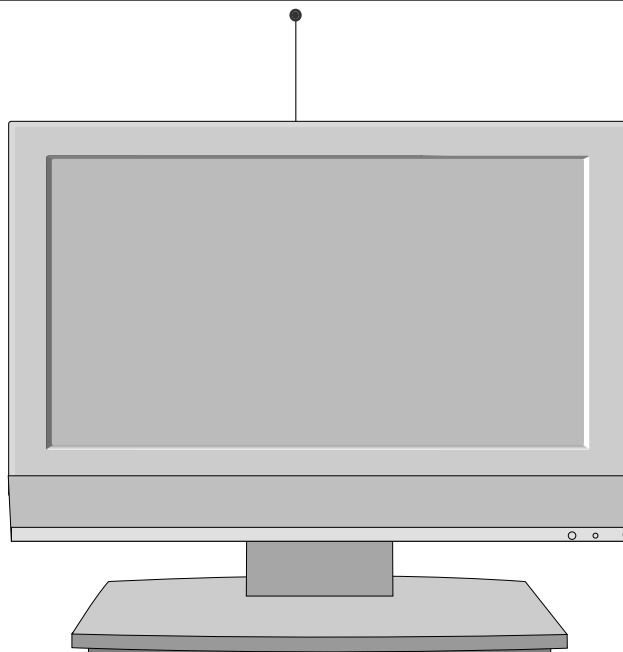
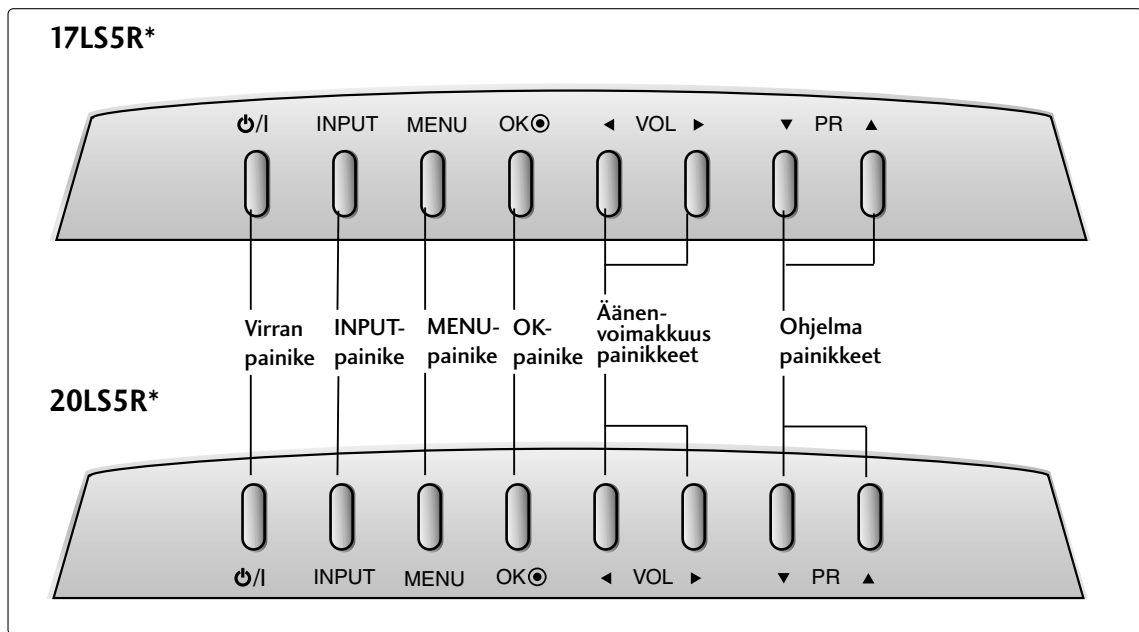

19LS4R*/ 22LS4R*

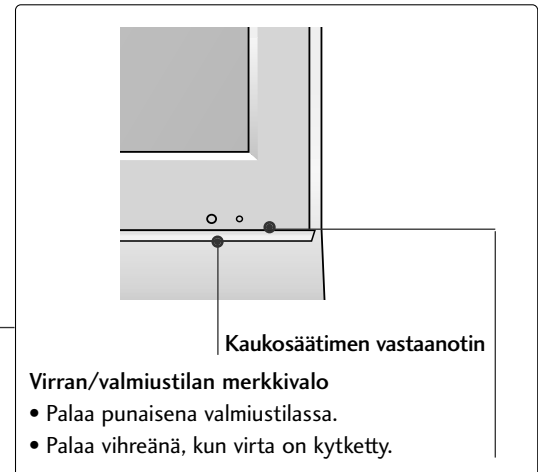
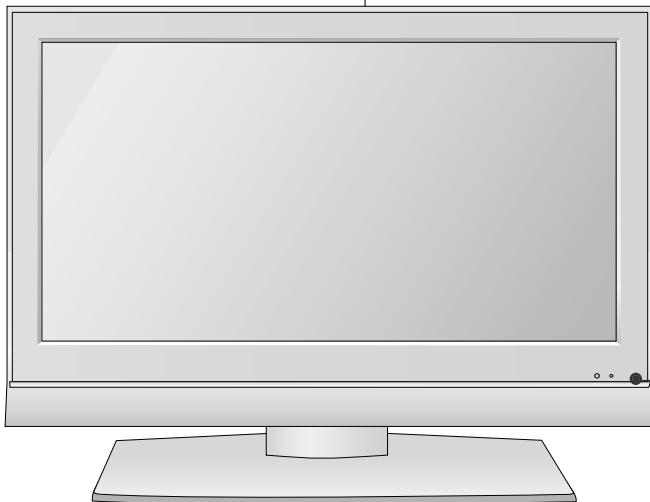
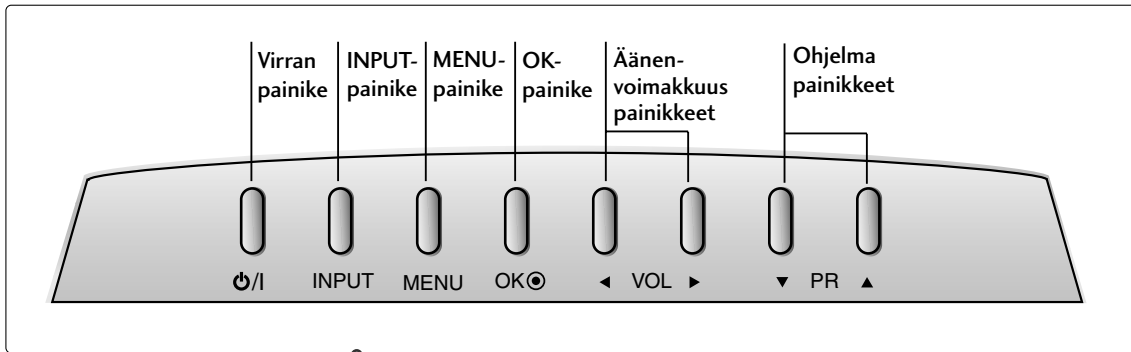

TAKAPANEELIN TIEDOT

- Alla on takapaneelin yksinkertaistettu kuva. Oma televisiosi voi olla hieman erilainen..

17LS5R*

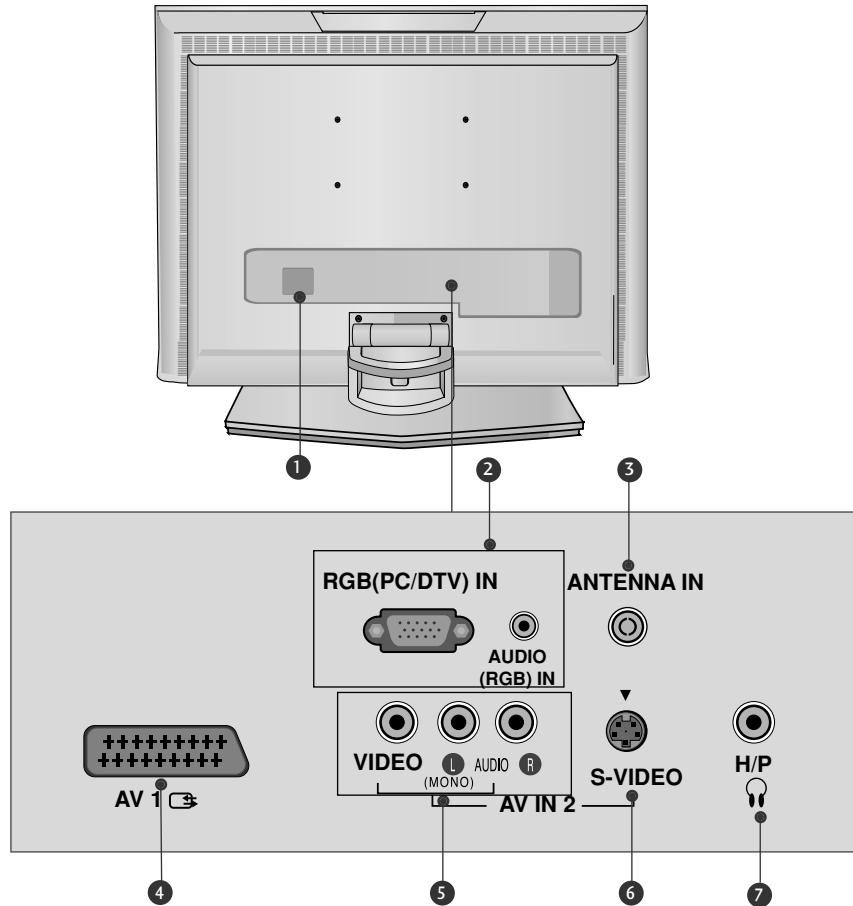

- 1 Virtajohdon liitäntä**
Tämä televisio toimii verkkovirralla. Jännitteestä on tietoja teknisissä tiedoissa. Älä yritä käyttää televisiota tasavirralla.
- 2 RGB-/äänitulo**
Yhdistä tietokoneen näyttöliitäntä tai PC/DTV:n ääniliitäntä tähän tuloliitäntään.
- 3 Antenniliitäntä**
Yhdistä antenni tähän liitäntään.
- 4 Euro Scart -liitäntä (AV1)**
Voit yhdistää toisen laitteen näihin Scart-liitäntöihin.
- 5 Äänen tai videokuvan tulo**
Yhdistä ulkoisen laitteen ääni- tai videokuvatulo näihin liitäntöihin.
- 6 S-video-tulo**
Voit yhdistää tähän liitäntään S-VIDEO-laitteen.
- 7 Kuulokeliitäntä**

20LS5R

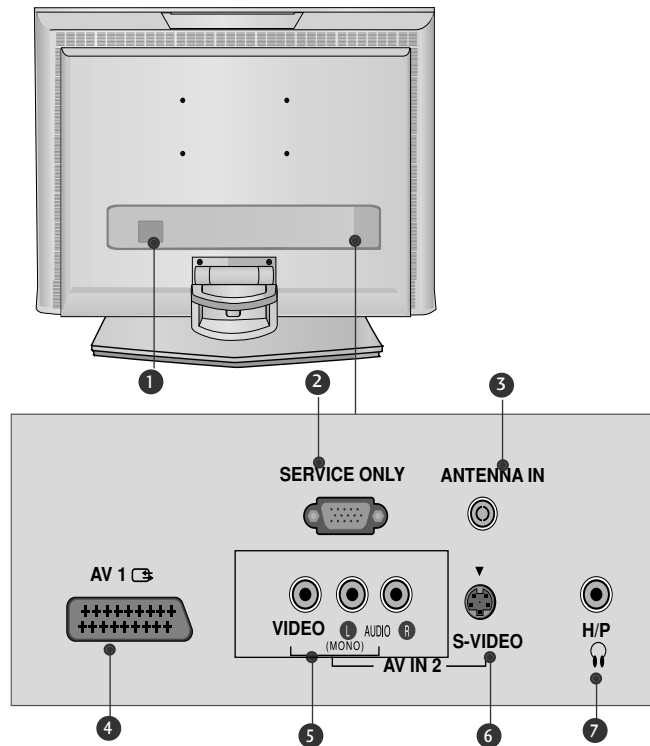

20LS5RC

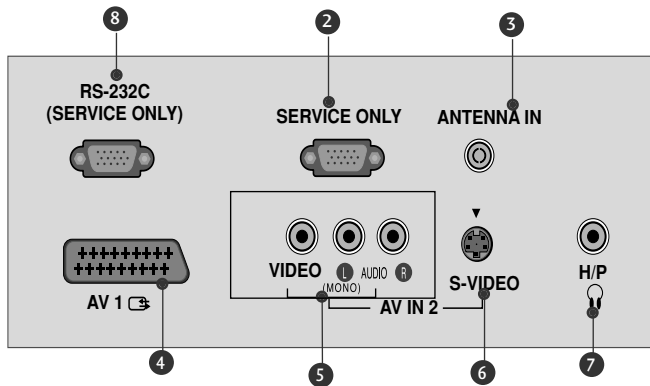
**1** Virtajohdon liitäntä

Tämä televisio toimii verkkovirralla. Jännitteestä on tietoja teknisissä tiedoissa. Älä yritä käyttää televisiota tasavirralla.

2 VAIN HUOLTOA VARTEN**3** Antenniliitäntä

Yhdistä antenni tähän liitäntään.

4 Euro Scart -liitäntä (AV1)

Voit yhdistää toisen laitteen näihin Scart-liitäntöihin.

5 Äänen tai videokuvan tulo

Yhdistä ulkoisen laitteen ääni- tai videokuvatulo näihin liitäntöihin.

6 S-video-tulo

Voit yhdistää tähän liitäntään S-VIDEO-laitteen.

7 Kuulokeliitäntä**8** RS-232C-LIITÄNTÄ (VAIN HUOLTOA VARTEN)

Kytke ohjauslaitteen sarjaliitäntäkaapeli tähän RS-232C-liitäntään.

TAKAPANEELIN TIEDOT

19LS4R* / 22LS4R*

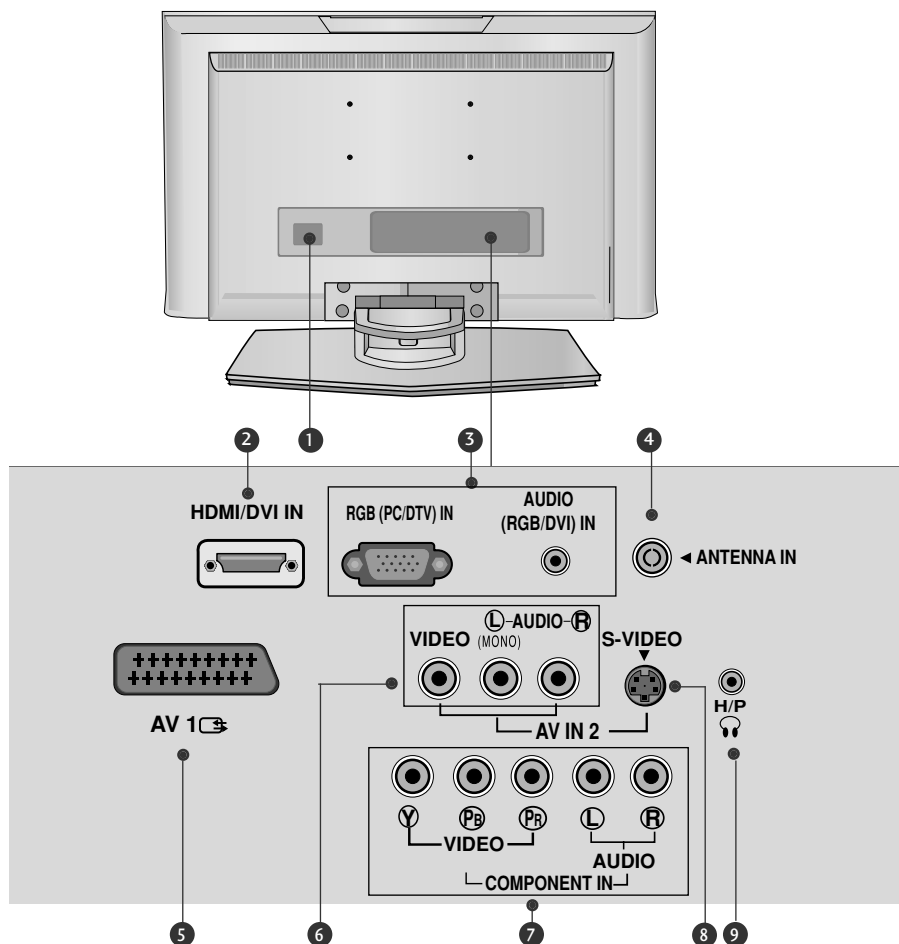

- 1** Virtajohdon liitäntä
Tämä televisio toimii verkkovirralla. Jännitteestä on tietoja teknisissä tiedoissa. Älä yritä käyttää televisiota tasavirralla.
- 2** HDMI/DVI IN tulo
Yhdistä HDMI-signaalilähde HDMI IN -liitäntään. Kytke DVI(VIDEO)-signaalilähde HDMI/DVI-liitäntään DVI-HDMI-kaapelilla.
- 3** RGB-/äänitulo
Yhdistä tietokoneen näyttöliitäntä tai PC/DTV:n ääniliitäntä tähän tuloliitäntään.
- 4** Antenniliitäntä
Yhdistä antenni tähän liitäntään.
- 5** Euro Scart -liitäntä (AV1)
Voit yhdistää toisen laitteen näihin Scart-liitäntöihin.
- 6** Äänen tai videokuvan tulo
Yhdistä ulkoisen laitteen ääni- tai videokuvatulo näihin liitäntöihin.
- 7** Komponenttitulo
Yhdistä komponenttivideo- tai äänilaite näihin liitäntöihin.
- 8** S-video-tulo
Voit yhdistää tähän liitäntään S-VIDEO-laitteen.
- 9** Kuulokeliitäntä

TUEN ASENTAMINEN

▪ Oma televisiosi voi olla hieman erilainen, kuin tässä on kuvattu.

19/22LS4R*

- 1 Aseta televisio pehmustetulle pinnalle etupuoli alaspäin.

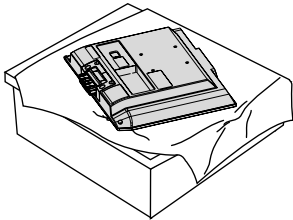

- 2 Pidä kiinni saranan rungosta ja taivuta sitä ylöspäin.

Saranan runko

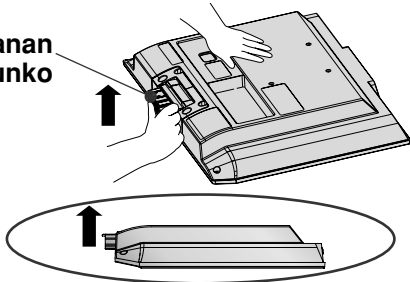

- 3 Liitä jalustan runko ja laite toisiinsa siten, että osat napsahtavat paikalleen.

jalustan runko

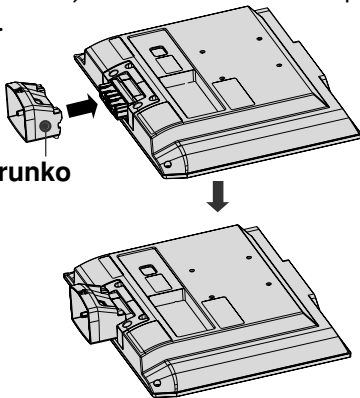

- 4 Liitä jalustan rungon osat ja laitteen jalustan alaosa toisiinsa.

alaosa

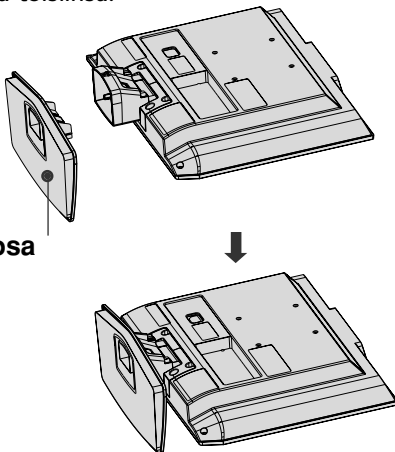

17/20LS5R*

- 1 Aseta televisio pehmustetulle pinnalle etupuoli alaspäin.

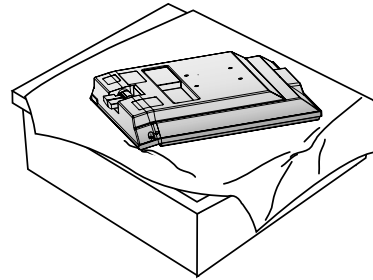

- 2 Kokoa jalustan rungon osat ja laite. Liitä jalustan runko ja laite toisiinsa siten, että osat napsahtavat paikalleen.

jalustan runko

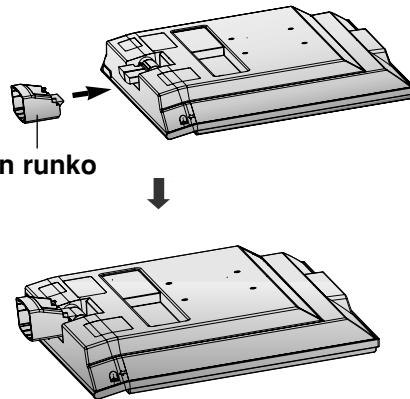

- 3 Jotta laite ja näyttö ovat suojassa vahingoittumiselta.

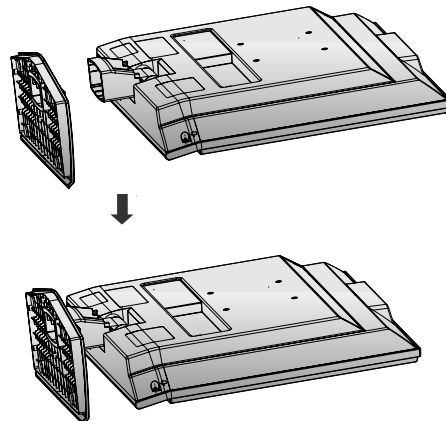

VALMISTELU

JALUSTAN IRROTTAMINEN

▪ Oma televisiosi voi olla hieman erilainen, kuin tässä on kuvattu.

1 Aseta televisio tyynyn tai pehmeän kankaan päälle etupuoli alaspäin.

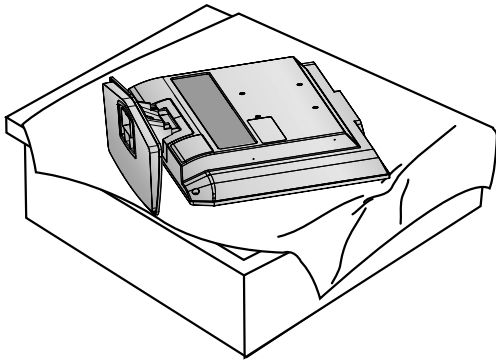

2 Vedä alaosaa taaksepäin samalla, kun painat jalustan rungon painiketta.

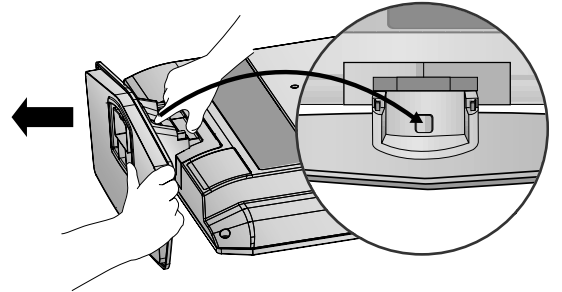

3 Pidä kiinni alaosasta ja irrota se jalustan rungosta vetämällä sitä taaksepäin ja ravistamalla sitä.

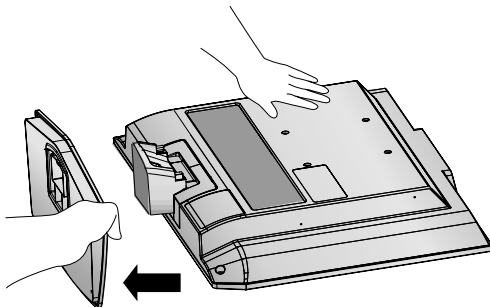

4 Pidä kiinni jalustasta ja taivuta sitä ylöspäin.

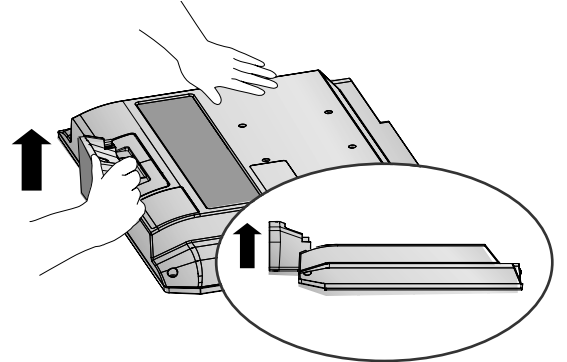

5 Irrota jalustan runko televisiosta vetämällä sitä samalla kun painat rungon salpoja.

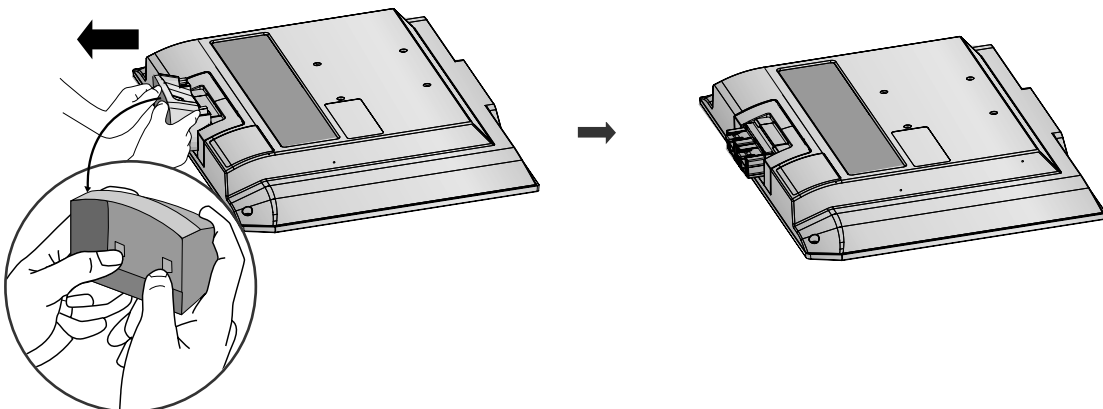

TAKAKANNEN JOHDINTELINE

- Oman televisiosi liitännät voivat olla hieman erilaiset kuin tässä on kuvattu.

1 Kytke tarvittavat johdot.

Lisälaitteiden kytkemistä kuvataan kohdassa **Ulkoisten laitteiden kytkeminen**.

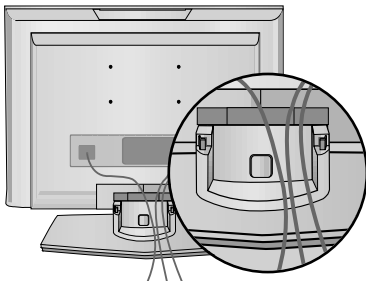

2 Asenna **KAAPELITELINE** kuvassa esitetyllä tavalla.

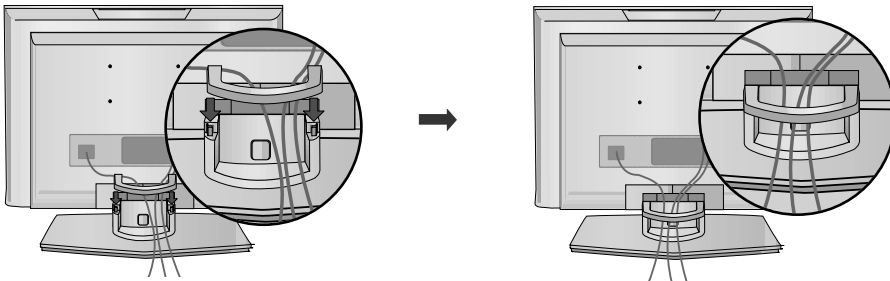

KAAPELITELINEEN POISTAMINEN

Paina ensin kaapelitelinettä. Pidä kiinni **KAAPELITELINEESTÄ** molemmilla käsillä ja vedä sitä ylöspäin.

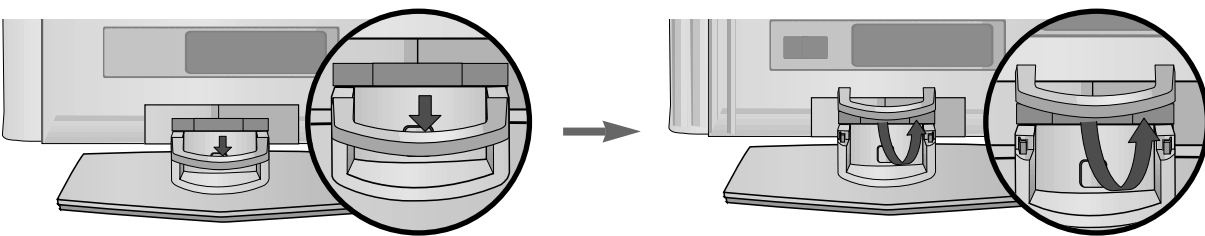

! NOTA

- Älä pidä kiinni **KAAPELITELINEESTÄ**, kun siirrät tuotetta.
- Jos tuote putoaa, käyttäjä voi loukkaantua ja tuote rikkoutua.

ASENTAMINEN SEINÄLLE: VAAKASUORA ASENNUS

Jätä laitteen jokaisen sivun ja seinän väliin 10 cm tyhjää tilaa, jotta ilma pääsee kiertämään vapaasti. Saat yksityiskohtaiset asennusohjeet jälleenmyyjältä. Lisätietoja on Tilt Wall Mounting Bracket Installation and Setup (Kääntyvän seinäasennustelineen asentaminen) -oppaassa.

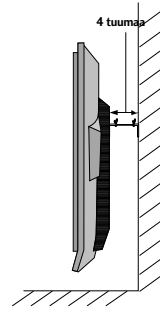
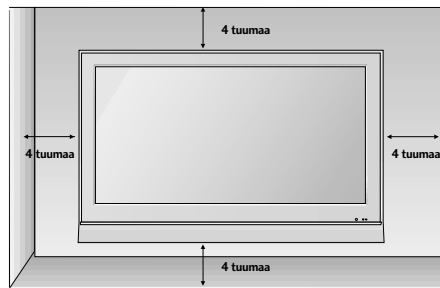
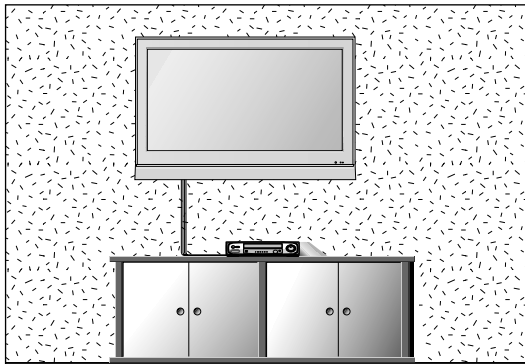

JALUSTAN ASENTAMINEN

Jätä laitteen jokaisen sivun ja seinän väliin 10 cm tyhjää tilaa, jotta ilma pääsee kiertämään vapaasti.

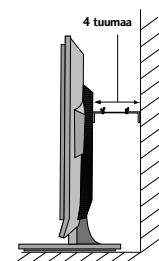
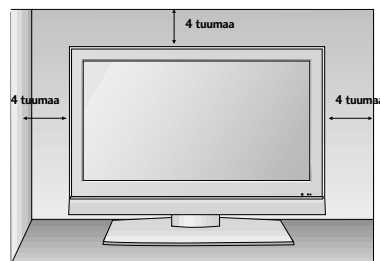
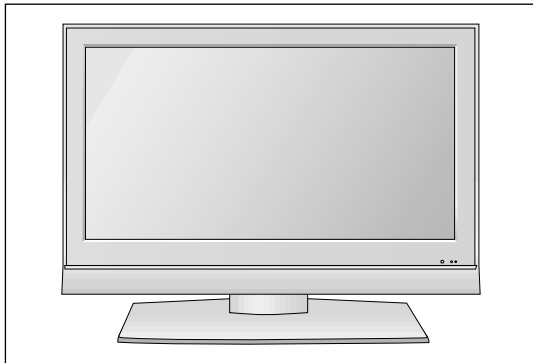

NÄYTÖN SJOITTAMINEN

■ Oman televisiosi liitännät voivat olla hieman erilaiset kuin tässä on kuvattu. Säädä paneelin asento sopivaksi.

• Kallistuskulma

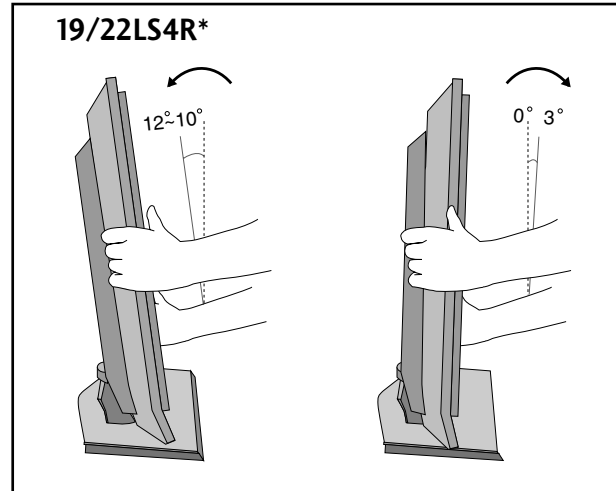
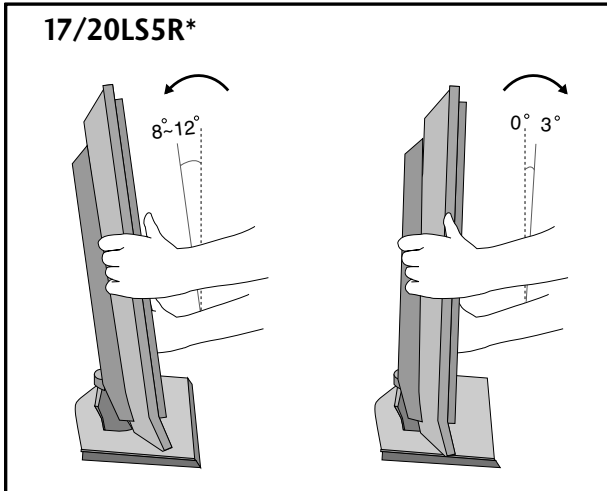

SIJAINTI

Sijoita televisio niin, ettei auringonvalo tai muu kirkas valo osu suoraan kuvaruudun pintaan.

Televisio pitää suojata huolellisesti tärinältä, kosteudelta, pölyltä ja kuumuudelta. Varmista myös, että ilma pääsee vapaasti kiertämään television ympärillä. Älä peitä takapaneelissa olevia ilmanvaihtoaukkoja.

Jos aiot asentaa television seinään, kiinnitä sen takapaneeliin VESA-sovitin (lisävaruste).

Kun asennat television käyttäen seinäkiinnitystelinettä (lisävaruste), kiinnitä se huolellisesti, ettei televisio putoa.

KENSINGTON SECURITY SYSTEM -TURVAJÄRJESTELMÄ

- Television takapaneelissa on Kensington Security System -liitäntä. Kytke Kensington Security Systemin kaapeli alla esitetyllä tavalla.
- Katso Kensington Security Systemin tarkemmat asennusohjeet turvajärjestelmän mukana toimitetusta ohjeista.

Lisätietoja on Kensingtonin kotisivuilla osoitteessa <http://www.kensington.com>, Kensington myy kannettavien tietokoneiden, LCD-projektorien ja muiden kalliiden sähkölaitteiden turvajärjestelmiä.

Huomautus:

- Kensington Security System on lisävaruste.

Huomautus:

- Jos televisio tuntuu viileältä, kuvaruudussa voi näkyä värinää virran kytkemisen jälkeen. Tämä on normaalia eikä merkki viasta.
- Kuvaruudussa saattaa olla viallisia pisteitä, jotka näkyvät punaisina, vihreinä tai sinisinä. Niillä ei kuitenkaan ole haitallista vaikutusta television suorituskykyyn.
- Vältä LCD-näytön koskettamista, äläkä paina sitä sormillasi kovin pitkään. Saatat siten aiheuttaa kuvaruutuun väliaikaisia vääristymiä.

17LS5R*

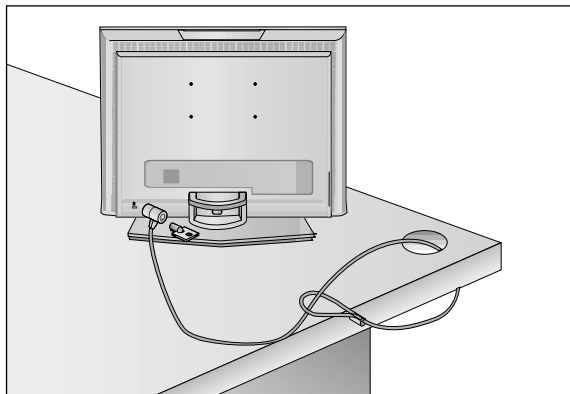

19/22LS4R*

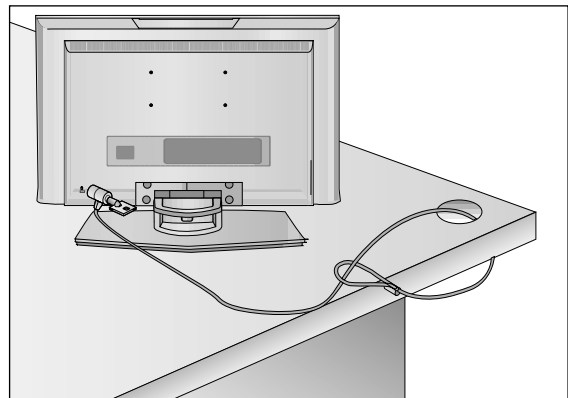

20LS5R*

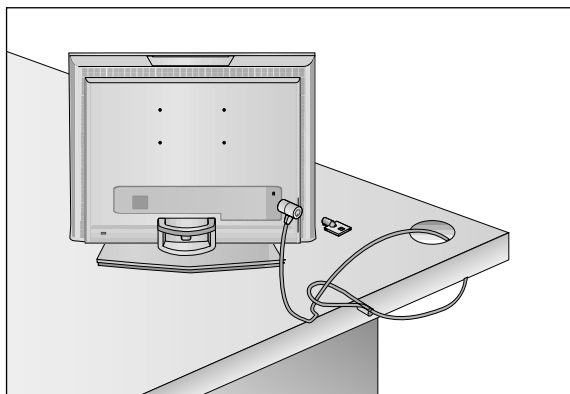

- Älä kytke mitään virtajohtoa pistorasiaan, ennen kuin olet kytkenyt kaikki laitteet toisiinsa. Muuten laitteet voivat vahingoittua.

ANTENNIN KYTKEMINEN

- Suuntaa antenni niin, että kuvasta tulee mahdollisimman hyvä.
- Antennikaapeli ja muunnin on hankittava erikseen.

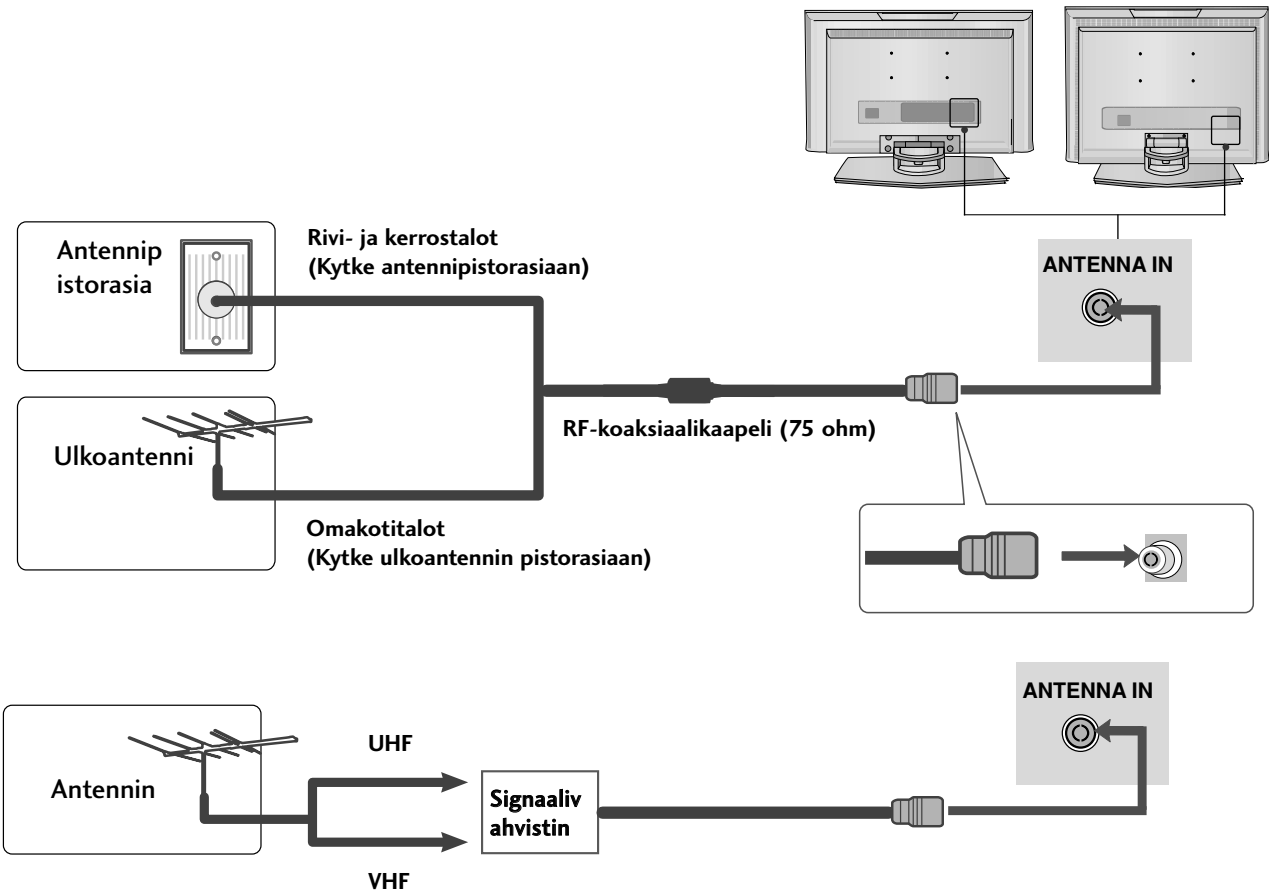

- Jos signaali on heikko, saat paremman kuvan asentamalla antenniin signaalivahvistimen kuvassa näkyvällä tavalla.
- Jos signaali pitää jakaa kahden television kesken, käytä antennisignaalin jakajaa.

ULKOISTEN LAITTEIDEN ASENNUS

- Älä kytke mitään virtajohtoa pistorasiaan, ennen kuin olet kytkenyt kaikki laitteet toisiinsa. Muuten laitteet voivat vahingoittua.
- Oman televisiosi liitännät voivat olla hieman erilaiset kuin tässä on kuvattu.

HD-VASTAANOTTIMEN ASENNUS

Kytkeminen komponenttikaapelilla (Vain 19/22LS4R*)

- 1 Kytke SET TOP (KOTIPÄÄTE) -lähtöliitännät television **COMPONENT IN VIDEO**-liitännöihin (Y Pb Pr).
- 2 Kytke SET TOP (KOTIPÄÄTE)-audiokaapeli television **COMPONENT IN AUDIO** -liitännöihin.
- 3 Valitse Komponentti painamalla **INPUT** -painiketta (480i/576i/480p/576p/720p/1080i).

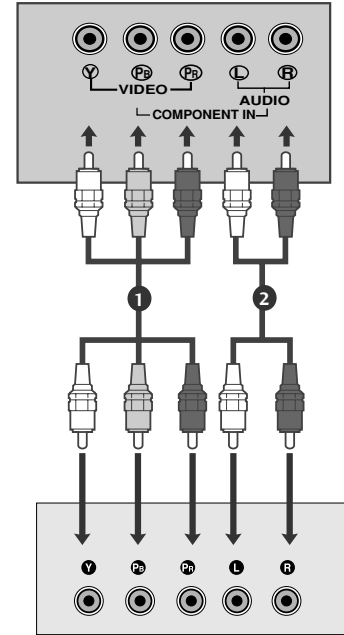

Kytkeminen 15-nastaisella D-sub-kaapelilla

17LS5R*

- 1 Kytke SET TOP (KOTIPÄÄTE) -laitteen D-Sub-lähtöliitäntä television **RGB (PC/DTV) IN** -tuloliitännään ja äänikaapeli **AUDIO (RGB) IN** -tuloliitännään.
- 2 Valitse **RGB** (DTV) painamalla **INPUT**-painiketta.

19/22LS4R*

- 1 Kytke SET TOP (KOTIPÄÄTE) -laitteen D-Sub-lähtöliitäntä television **RGB (PC/DTV) IN** -tuloliitännään ja äänikaapeli **AUDIO (RGB/DVI) IN** -tuloliitännään.
- 2 Valitse **RGB** (DTV) painamalla **INPUT**-painiketta.

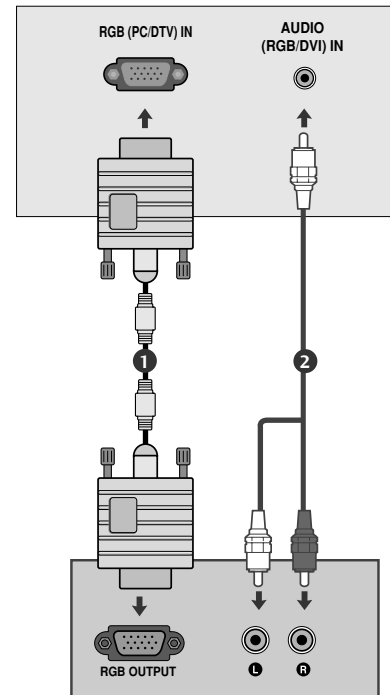

Kytkeminen HDMI kaapelilla (Vain 19/22LS4R*)

- 1 Kytke digitaalisen kotipäätteen HDMI-lähtöliitännät television **HDMI/DVI IN**-liitännään.
- 2 Valitse **INPUT**-painikkeella **HDMI/DVI (DTV)**.

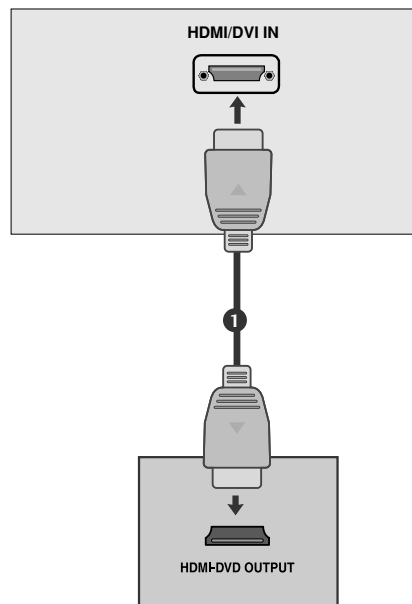

ULKOISTEN LAITTEIDEN ASENNUS

DVD-SOITTIMEN KYTKEMINEN

Kytkeminen komponenttikaapelilla (Vain 19/22LS4R*)

- 1 Kytke DVD-soittimen kuvasignaalin lähtöliitännät (Y Cb Cr, Y Pb Pr, Y B-Y R-Y tai Y P_B P_R) television **COMPONENT IN VIDEO**-liitännöihin (Y P_B P_R).
- 2 Kytke DVD-soittimen audiokaapeli television **COMPONENT IN AUDIO** -liitännöihin .
- 3 Valitse **INPUT** -painikkeella **COMPONENT IN AUDIO**(480i/576i/480p/576p/720p/1080i).
- 4 Paina DVD-soittimen **TOISTA**-painiketta.
DVD-soittimen lähettämä kuva tulee kuvaruutuun.

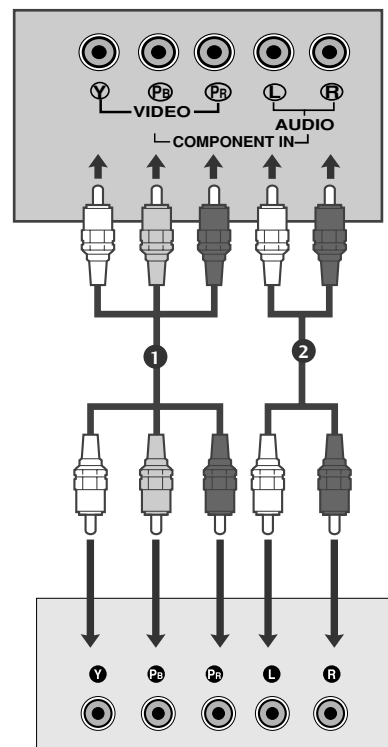

Komponenttituloliitännät

Saat laadukkaan kuvan, kun kytket DVD-soittimen komponenttituloliitännöihin seuraavalla tavalla.

Television komponenttitulot	Y	P _B	P _R
DVD-soittimen videolähdöt	Y	P _B	P _R
	Y	B-Y	R-Y
	Y	Cb	Cr
	Y	Pb	Pr

Kytkeminen Scart-kaapelilla

- 1 Kytke DVD-soittimen Scart-kaapeli television Scart-liitännään.
- 2 Valitse **INPUT**-painikkeella **AV1**.
- 3 Paina DVD-soittimen **TOISTA**-painiketta.
DVD-soittimen lähettämä kuva tulee kuvaruutuun.

! HUOMAUTUS

- Käytä suojattua scart-kaapelia.

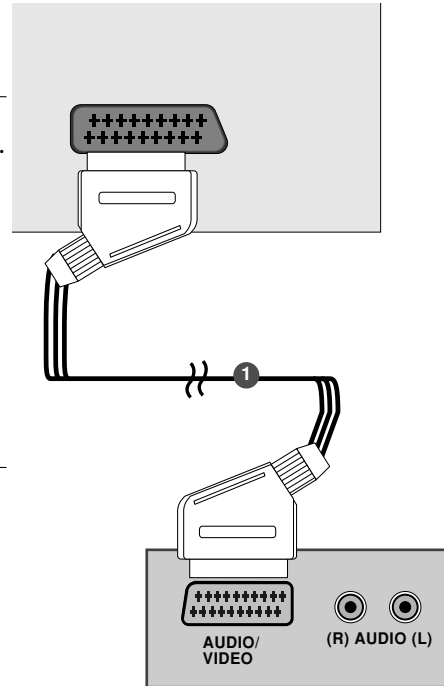

Kytkeminen HDMI kaapelilla(Vain 19/22LS4R*)

- 1 Kytke DVD-soittimen HDMI-lähtöliitännät television **HDMI/DVI IN**-liitännään.
- 2 Valitse **INPUT**-painikkeella **HDMI/DVI (DTV)**.

! HUOMAUTUS

- HDMI-kaapelia käytettäessä televisio voi vastaanottaa samanaikaisesti video- ja äänisignaalia.
- Jos DVD-soitin tukee automaattista HDMI-toimintoa, lähdelaitteen lähtötarkkuudeksi asetetaan automaattisesti 1280 x 720p.
- Jos DVD-soitin ei tue automaattista HDMI:tä, määritä DVD-soittimen lähtötarkkuus vastaavalla tavalla.
Saat parhaan kuvanlaadun säätämällä lähdelaitteen lähtötarkkuudeksi 1280 x 720p.

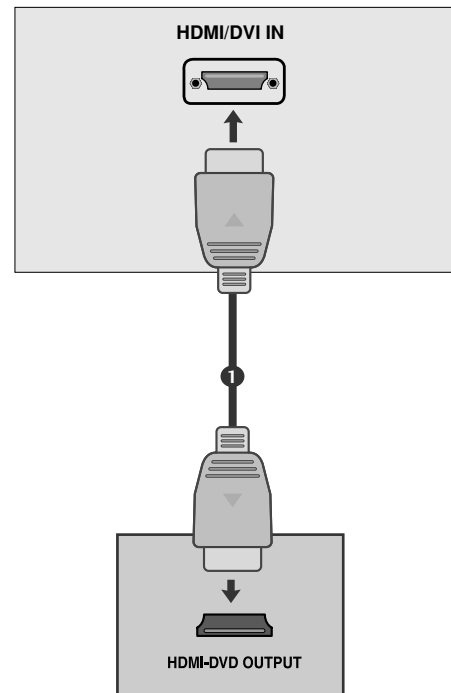

ULKOISTEN LAITTEIDEN ASENNUS

VIDEONAUHURIN KYTKEMINEN

- Jätä videonauhurin ja television väliin tilaa, jotta kuvassa ei näy kohinaa (häiriöitä).
- Pysäytyskuva saadaan yleensä videonauhurista. Jos käytetään kuvasuhdetta 4:3, kuvaruudun sivuissa olevat liikkumattomat alueet voivat jäädä näkyviin.

Kytkeminen antennikaapelilla

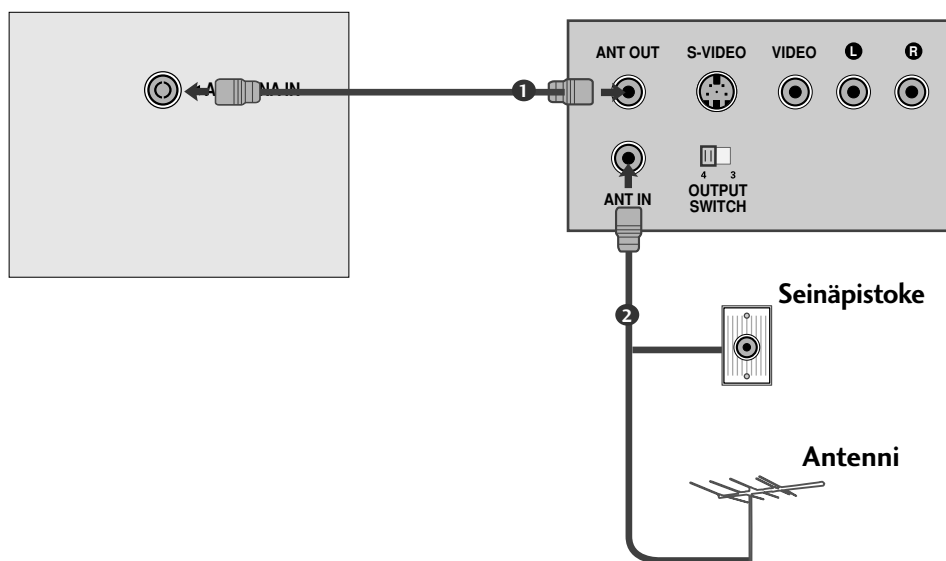

1 Kytke kaapeli videonauhurin RF out -liittimestä television antenniliittimeen.

2 Kytke antennikaapeli videonauhurin RF in -liittimeen.

3 Tallenna videonauhurin kanava haluttuun ohjelmapaikkaan kappaleen "Kanavien käsiviritys" mukaisesti.

4 Valitse ohjelmapaikka, johon videonauhurin kanava on tallennettu.

5 Paina videonauhurin **PLAY**-näppäintä.

Kytkeminen Scart-kaapelilla

- 1 Kytke Euroscart-välijohto videonauhurin Scart-liittimen ja TV:n Scart-liittimen väliin.

- 2 Paina videonauhurin **PLAY**-näppäintä.
Jos videonauhuri lähettää ohjauksen signaalia Scart-liitännän kautta, televisio siirtyy automaattisesti **AV 1**-tilaan. Jos haluat kuitenkin katsella TV-ohjelmaa, paina ▲ / ▼-näppäintä tai numeronäppäimiä.

Jos kanava ei vaihdu automaattisesti, paina television kaukosäätimen **INPUT**-näppäintä ja valitse **AV 1**. Videon toistokuva tulee näkyviin.

Voit myös nauhoittaa TV:llä katsottavaa ohjelmaa videokasetille.

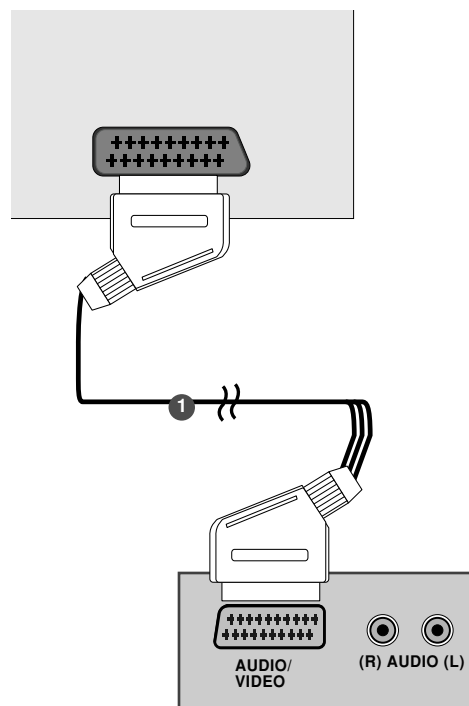

! HUOMAUTUS

- ▶ Jos molemmat Scart-liittimet (1 ja 2) on kytketty videonauhuriin, vain AV 1:n kautta voidaan vastaanottaa signaalia.
- ▶ Käytä suojattua scart-kaapelia.

ULKOISTEN LAITTEIDEN ASENNUS

VIDEONAUHURIN KYTKEMINEN

Kytkeminen RCA-kaapelilla

- 1 Kytke välijohto videonauhurin audio/video out -liittimien ja TV:n audio/video in -liittimien välille.
- 2 Paina **INPUT**-näppäintä ja valitse **AV2**.
- 3 Paina videonauhurin **PLAY**-näppäintä. Videon toistokuva tulee näkyviin.

! HUOMAUTUS

- Jos sinulla on monoäänellä varustettu videonauhuri, kytke videon audiokaapeli television liittimeen **AUDIO L/MONO**.

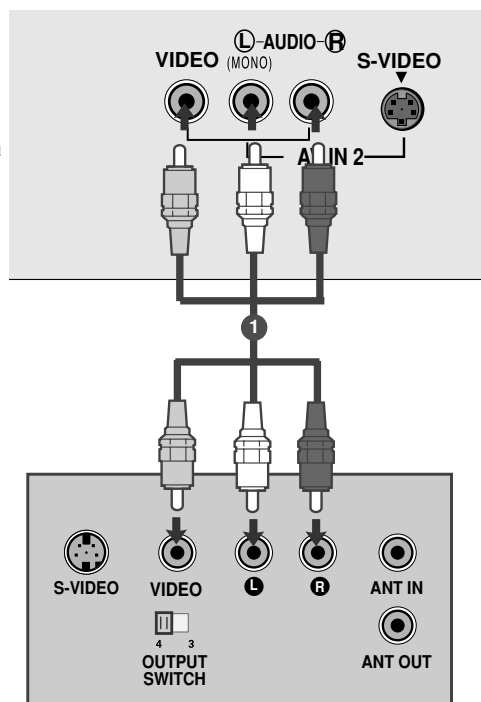

Kytkeminen S-videokaapelilla

- 1 Kytke videon S-videopistoke television liittimeen **S-VIDEO**.
- 2 Kytke audiokaapeli S-videonauhurista television liittimiin **AUDIO**.
- 3 Valitse **INPUT** -painikkeella **AV2**.
- 4 Paina videonauhurin **PLAY**-näppäintä. Videon toistokuva tulee näkyviin.

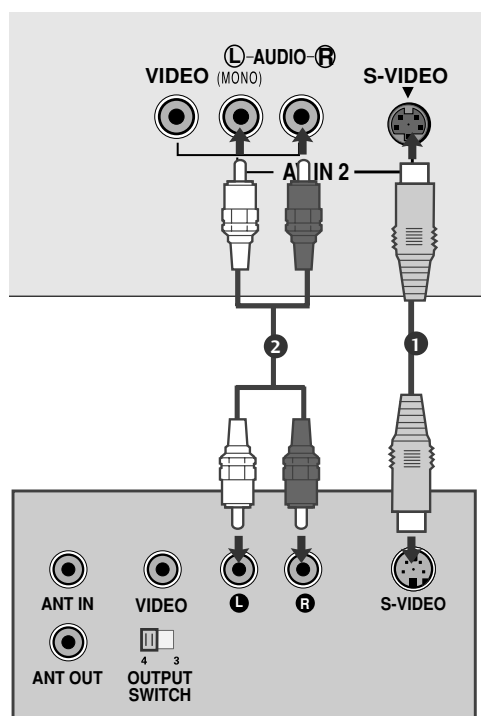

KUULOKEASETUKSET

Kytkeminen kuulokekaapelilla

- 1 Liitä kuulokkeiden johto television kuulokeliitännään ja voit kuunnella televisiota kuulokeilla. Äänenvoimakkuuta voit säätää ◀ / ▶-näppäimillä. **MUTE**-näppäimen painallus vaimentaa kuulokkeiden äänen.

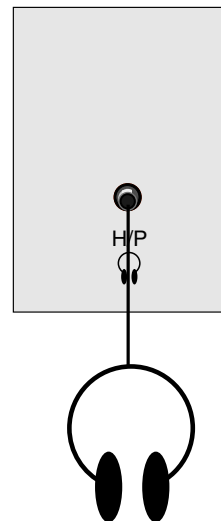

ULKOISTEN LAITTEIDEN ASENNUS

TIETOKONEEN KYTKEMINEN

Tässä televisiossa on Kytke ja käytä -ominaisuus, joten tietokone mukautuu television asetuksiin automaattisesti.

Kytkeminen 15-nastaisella D-sub-kaapelilla

17LS5R*

- 1 Kytke signaali-kaapeli tietokoneen näyttöliitännästä television PC input -liittimeen.
- 2 Kytke audiokaapeli tietokoneesta television **AUDIO (RGB) IN**-liittimiin.
- 3 Paina **INPUT**-näppäintä ja valitse **RGB (PC)**.
- 4 Käynnistä tietokone. PC:n näyttökuva tulee näkyviin televisioruudulle.
Laite toimii nyt tietokoneen monitorina.

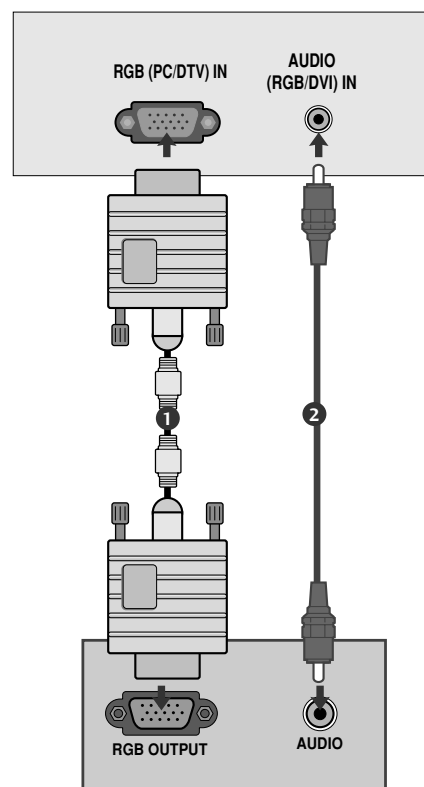

19/22LS4R*

- 1 Kytke signaali-kaapeli tietokoneen näyttöliitännästä television PC input -liittimeen.
- 2 Kytke audiokaapeli tietokoneesta television **AUDIO (RGB/DVI) IN**-liittimiin.
- 3 Paina **INPUT**-näppäintä ja valitse **RGB (PC)**.
- 4 Käynnistä tietokone. PC:n näyttökuva tulee näkyviin televisioruudulle.
Laite toimii nyt tietokoneen monitorina.

Kytkeminen HDMI-DVI-kaapelilla (Vain 19/22LS4R*)

- 1 Kytke tietokoneen DVI-lähtöliitäntä television **HDMI/DVI IN** -liitäntään .
- 2 Kytke tietokoneen audiokaapeli television **AUDIO (RGB/DVI) IN** -liitäntöihin .
- 3 Valitse kaukosäätimen **INPUT**-painikkeella lähteeksi **HDMI/DVI (PC)**.

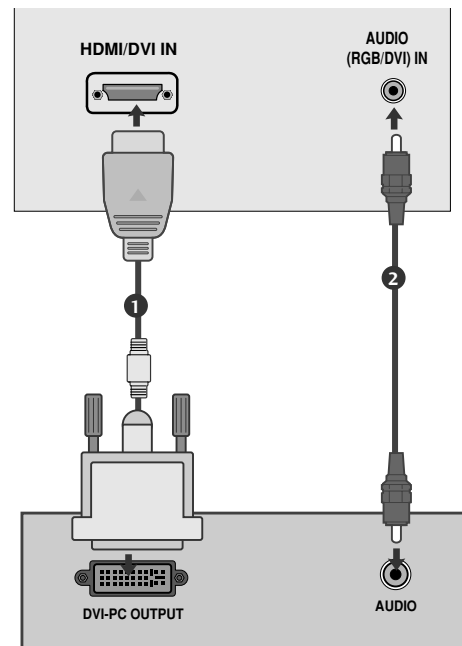

! HUOMAUTUS

- ▶ Jos laite on kylmä, kuva saattaa hiukan välkkyä päälle kytkettäessä. Tämä on normaalia, ei merkki viasta.
- ▶ Nestekidenäytön kuvanlaatu on parhaimmillaan, kun näyttötarkkuudeksi valitaan VESA 1280x1024@60Hz (17LS5R *), 1440x900@60Hz (19LS4R *), 1680x1050@60Hz (22LS4R *) pistettä ja pystytaajuudeksi 60 Hz. Jos tarkkuus on jokin muu, kuva voi näyttää skaalatuilta tai käsitellyiltä. Vastaanotin on esisäädetty käyttämään VESA 1280x1024@60Hz(17LS5R *), 1440x900@60Hz (19LS4R *), 1680x1050@60Hz (22LS4R *) pystytaajuudella.
- ▶ Näytöllä saattaa esiintyä pistemäisiä merkkejä, kuten punaisia, vihreitä tai sinisiä pisteitä. Tällä ei kuitenkaan ole vaikutusta näytön toimintaan tai suorituskykyyn.
- ▶ Älä paina LCD-näyttöä sormella, siitä voi aiheutua jälkikuvia.
- ▶ Kun tietokoneen kuva ilmestyy ruudulle, saattaa ruudulla näkyä myös jokin ilmoitus. Ilmoitus vaihtelee sen mukaan, mikä Windows-käyttöjärjestelmä on käytössä. Jos jokin viesti ilmestyy ruudulle, napsauta Seuraava (Next), kunnes ilmoitus Valmis (Finish) ilmestyy ruudulle.
- ▶ Jos ruudulle ilmestyy viesti "Ei signaalia", säädä tietokonetta kappaleen Näyttöominaisuuksien säätö ohjeiden mukaan.

ULKOISTEN LAITTEIDEN ASENNUS

Tuettu näyttötarkkuus

<17LS5R*>

RGB-PC -tilassa

Tarkkuus	Vaakataajuus (kHz)	Pystytaajuus (Hz)
640x480	31,469	59,94
800x600	37,879	60,31
1024x768	48,363	60,00
1280x1024	63,981	60,02

RGB-DTV -tilassa

Tarkkuus	Vaakataajuus (kHz)	Pystytaajuus (Hz)
720x480p	31,47 31,50	59,94 60,00
720x576p	31,25	50,00
1280x720p	37,50 44,96 45,00	50,00 59,94 60,00

<19LS4R*, 22LS4R*>

RGB-PC, HDMI/DVI-PC -tilassa

Tarkkuus	Vaakataajuus (kHz)	Pystytaajuus (Hz)
640x480	31,469	59,94
800x600	37,879	60,31
1024x768	48,363	60,00
1280x1024	63,981	60,02
1440x900	55,50	59,90
1680x1050	65,290	59,954

► Vain 19LS4R*

► Vain 22LS4R*

RGB-DTV, HDMI/DVI-DTV -tilassa

Tarkkuus	Vaakataajuus (kHz)	Pystytaajuus (Hz)
720x480p	31,47 31,50	59,94 60,00
720x576p	31,25	50,00
1280x720p	37,50 44,96 45,00	50,00 59,94 60,00
1920x1080i	33,72 33,75 28,125	59,94 60,00 50,00

KUVARUUDUN ASETUKSET PC-TILASSA

PC-asetukset (vain RGB [PC] -tilassa) (Vain 17LS5R*/19LS4R*/22LS4R*)

Voit säätää pysty- ja vaaka-asentoa, nollaus, kelloa, kellon ajan-näyttötapaa (12 tai 24 tuntia) ja automaattisia asetuksia sekä muuttaa asetuksia.

Autom. asetukset

Tällä toiminnolla voidaan tehdä kuvan säädöt automaattisesti. Kuva häipyi hetkeksi näkyvistä säädön aikana.

Man. asetukset

Tällä toiminnolla voidaan tehdä kuvan säädöt käsin. Paina ◀ / ▶-näppäintä säädön tekemiseksi.

• Vaaka-asetus / Pysty asetus

Tällä toiminnolla säädetään kuvaa vasemmalle/oikealle ja ylös/alas tarpeen mukaan.

• Kello

Tämän toiminnon avulla voidaan minimoida kuvan sivuilla näkyvät pystypalkit tai -raidat. Kuvan vaakasuuntainen koko muuttuu samalla.

• Vaihe

Tämä toiminto poistaa vaakasuuntaisen kohinan ja kirkastaa tai terävöittää ruudulla näkyviä merkkejä.

Nollaus

Tämä toiminto mahdollistaa tehtaalla ohjelmoitujen alkuperäisen kuvan asetusten palauttamisen. Ohjelmoituja asetuksia ei voi muuttaa.

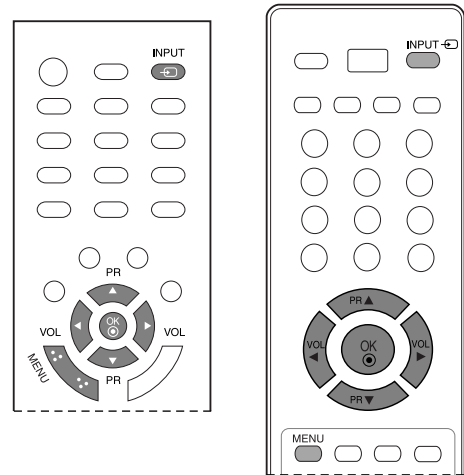

1 Paina INPUT-näppäintä ja sen paina ▲ / ▼-näppäintä ja valitse RGB.

2 Paina MENU-näppäintä ja sen paina ▲ / ▼-näppäintä ja valitse Näyttö-valikon.

3 Paina ▶-painiketta ja valitse haluamasi näyttötoiminto ▲ / ▼-painikkeella.

4 Tee tarvittavat muutokset.



3 4

! HUOMAUTUS

- ▶ Osa näytönohjaimista lähettää sellaista signaalia, että autokonfigurointi ei toimi kunnolla. Säädä kuvan paikka, Kello ja Kello phase tällöin käsin.

TELEVISION KATSELU / KANAVIEN HALLINTA

KAUKOSÄÄTIMEN NÄPPÄINTOIMINNOT

Kun käytät kaukosäädintä, kohdista se televisiossa olevaan kaukosäätimen vastaanottimeen.

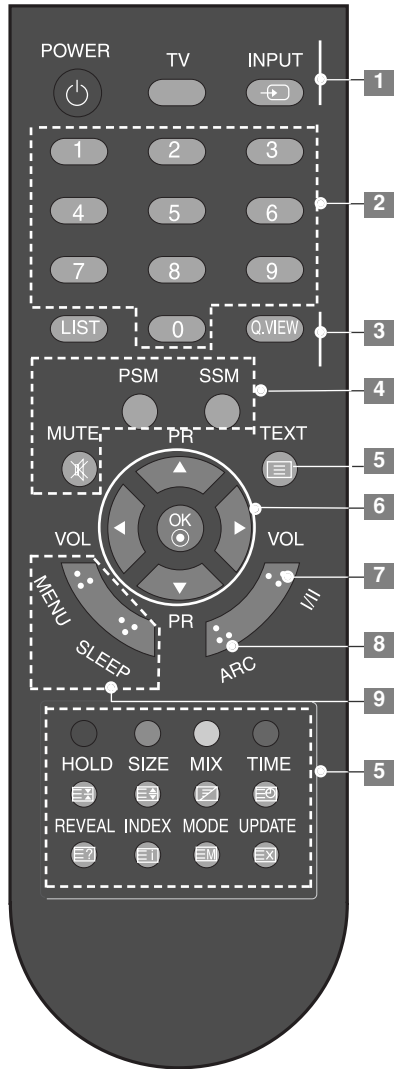

[Ilman ARC]

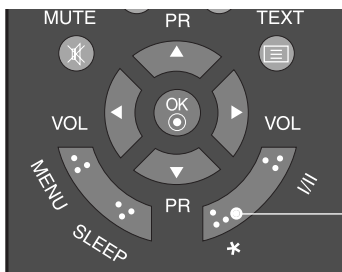

[ARC kanssa]

- 1** **POWER** Kytkee virran, jos televisio on valmiustilassa, tai valitsee valmiustilan, jos virta on katkaistu.
- TV** Palauttaa televisiokuvaan mistä tahansa tilasta. Kytkee laitteen valmiustilasta päälle.
- INPUT** Jos painat painiketta kerran, signaalilähteen OSD tulee näkyviin näyttöön kuvassa esitetyllä tavalla. Valitse haluamasi signaalilähde (19/22LS4R*:TV, AV1, AV2, Komponentt, RGB, HDMI/DVI) (17LS5R*:TV, AV1, AV2, RGB) (20LS5R*:TV, AV1, AV2) painamalla ▲ / ▼ -painiketta ja sitten OK-painiketta.

- 2 Numeropainikkeet 0~9** Valitsevat ohjelman. Valitsevat valikosta numeroidun vaihtoehdon. Kytkee laitteen valmiustilasta päälle.

- 3** **LIST** Näyttää kanavataulukon.
- Q.VIEW** Kytkee aiemmin katsotun ohjelmapaikan.

- 4** **MUTE** Mykistää TV:n äänen ja palauttaa sen.
- PSM** Palauttaa valitut kuvan oletusasetukset.
- SSM** Palauttaa halutut äänen asetukset.

- 5** **VÄRINÄPPÄI** Näitä näppäimiä käytetään teksti-TV:n ohjaamiseen (jos varusteena) ja muiden säätöjen tekemiseen.
- TEKSTI-TV NÄPPÄIMET** Näitä käytetään teksti-TV:n ohjaamiseen. Katso lisätietoja kappaleesta Teksti-TV.

- 6 PEUKALOSÄÄTIN** Voit siirtyä näytössä näkyvissä valikoissa ja säätää asetuksia. Säätää äänenvoimakkuutta. Valitsee ohjelman. Käynnistää laitteen valmiustilasta. (Ylös/Alas)
- OK** Vahvistaa valinnan tai näyttää nykyisen tilan.

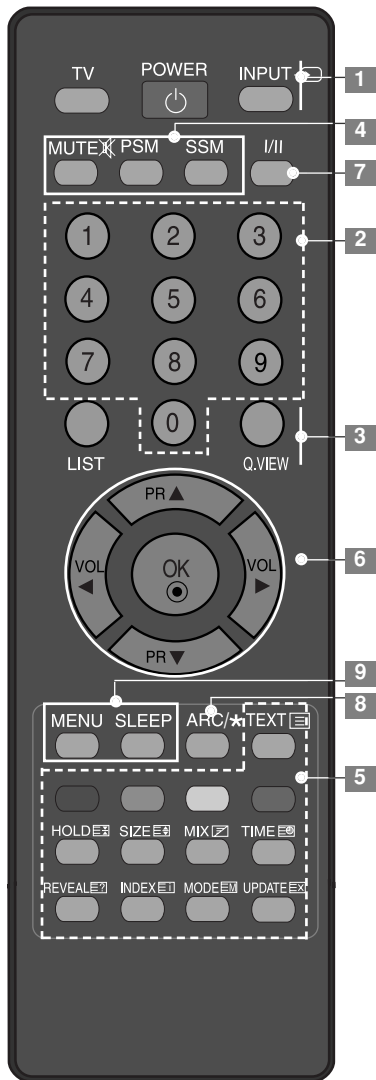

7 I/II Valitsee äänisignaalille ulostulon.

8 ARC Vaihtaa kuvasuhteen.
* EI TOIMINTO

9 MENU Valitsee valikkotoiminnot.
SLEEP Asettaa uniajastimen.

Paristojen asentaminen

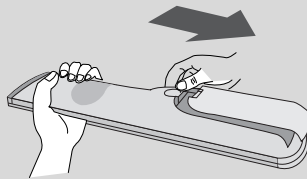

- Avaa kaukosäätimen takaosassa olevan paristolokeron kansi.
- Aseta kaksi 1,5 voltin AAA-kokoista paristoa oikeinpäin (plus- ja miinusmerkit kohdakkain). Älä käytä vanhoja tai käytettyjä paristoja uusien kanssa.
- Sulje kansi.

TELEVISION KATSELU / KANAVIEN HALLINTA

TELEVISION KÄYNNISTÄMINEN

Voit hyödyntää television ominaisuuksia, kun käynnistät sen.

- 1 Kytke ensin virtajohto oikein.
Televisio siirtyy tällöin valmiustilaan.
 - Voit käynnistää valmiustilassa olevan television painamalla television p/I , INPUT, PR \blacktriangle / \blacktriangledown -painiketta tai painamalla kaukosäätimen POWER, TV, INPUT, PR \blacktriangle / \blacktriangledown , - tai numeropainikkeita(0~9).

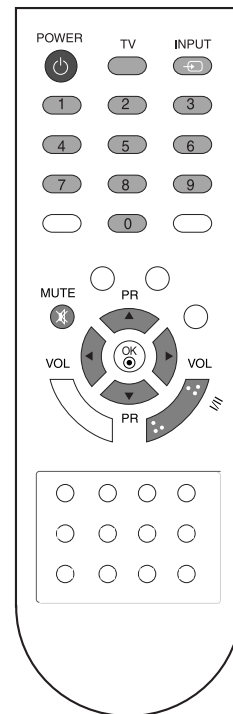

KANAVAN VALITSEMINEN

- 1 Valitse kanava PR \blacktriangle / \blacktriangledown -painikkeella tai numeropainikkeita.

ÄÄNENVOIMAKKUUDEN SÄÄTÄMINEN

- 1 Säädä äänen voimakkuus VOL \blacktriangleleft / \blacktriangleright -painikkeella.
- 2 Jos haluat mykistää äänen, paina MUTE -painiketta.
- 3 Saat äänen jälleen kuulumaan painamalla MUTE, VOL \blacktriangleleft / \blacktriangleright -tai I/II -painiketta.

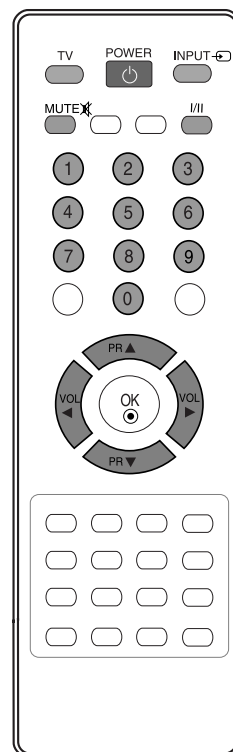

NÄYTTÖVALIKOIDEN VALITSEMINEN JA SÄÄDÖT

Näytössä näkyvä valikko ja tämän käyttöoppaan kuvat voivat olla hieman erilaisia.

- 1 Paina **MENU**-näppäintä ja sen paina **▲** / **▼**-näppäintä toistuvasti löytääksesi tarvittavan valikon.
- 2 Paina **▶**-näppäintä ja sen paina **▲** / **▼**-näppäintä valitaksesi haluamasi valikkokohtan.
- 3 Ali- ja pudotusvalikkojen asetuksia voi muuttaa **◀** / **▶**-näppäimillä. Voit siirtyä ylempään tason valikkoon painamalla **OK**-tai **MENU**-painiketta.

* : 19LS4R*, 22LS4R*

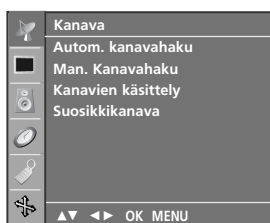

KANAVA-valikko

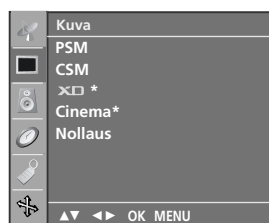

KUVA-valikko



ÄÄNI-valikko



NÄYTTÖ-valikko



ERITYISASETUKSET-valikko



AIKA-valikko

! HUOMAUTUS

- a. OSD (toimintojen näyttö televisioruudulla) -toiminnolla voit säätää helposti näytön tilaa, koska käyttöliittymä on graafinen.
- b. Tässä ohjeessa OSD-toiminnot ovat ehkä erilaiset kuin omassa televisiossasi; tarkoitus on vain näyttää yleinen esimerkki.
- c. Valikot eivät toimi teksti-TV -tilassa.

KANAVIEN AUTOMAATTIVIRITYS

Tähän televisioon voidaan tallentaa jopa 100 TV-kanavaa (0-99). Kun olet kerran tallentanut kanavat, voit selata niitä PR ▲ / ▼ -näppäimillä tai numeronäppäimillä. Kanavat voidaan virittää ohjelmapaikkoihin joko automaattisesti tai käsin.

Tällä menetelmällä voidaan tal-lentaa kaikki vastaanot-tokelpoiset kanavat. Suosittelemme, että käytät automaattiviritystä TV:n käyt-töönoton yhteydessä.

- 1 Paina **MENU**-näppäintä ja sitten ▲ / ▼-näppäintä valitaksesi **Kanava**-valikon.
- 2 Paina ►-näppäintä. Valitse TV-järjestelmä ►-painikkeella ja paina sitten Järjestelmä ▲ / ▼-painiketta ;
- 3 Paina ►-näppäintä. Valitse TV-järjestelmä ►-painikkeella ja paina sitten Järjestelmä ▲ / ▼-painiketta ;
BG: PAL B/G, SECAM B/G (Eurooppa/Itä-Eurooppa)
I : PAL I/II (UK / Irlanti)
DK: PAL D/K, SECAM D/K (Itä-Eurooppa)
L : SECAM L/L' (Ranska)
- 4 Paina **OK**-näppäintä.
- 5 Paina ▲ / ▼-näppäintä ja valitse **Tallenna**.
- 6 Valitse aloittava ohjelmapaikan numero ▲ / ▼-näppäimellä tai numeronäppäimillä. Alle 10:n olevien numeroiden eteen lisätään '0', esim. 5 on siis '05'.
- 7 Paina **OK**-näppäintä.
- 8 Paina ▲ / ▼-näppäintä ja valitse **Haku**.
- 9 Paina ►-kännistääksesi automaattivirityksen. Kaikki alueella näkyvät TV-kanavat tallennetaan. Automaattiviritys lopetetaan painamalla **MENU**-näppäintä. Kun automaattiviritys on valmis, Kanavien käsittely-valikko ilmestyy kuvaruudulle. Katso Ohjelmapaikkojen järjestämisen -kappaletta tallennettujen kanavien järjestämiseksi.
- 10 Voit palata normaaliin televisionkatselutilaan painamalla **MENU** -painiketta toistuvasti.

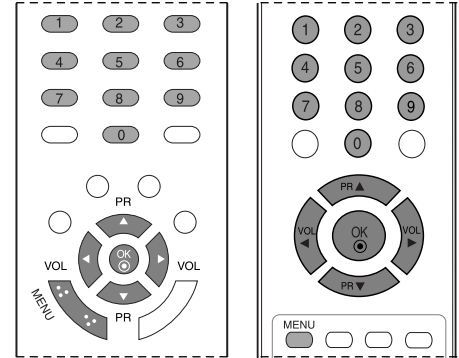

1



2



3 4 5 6 7

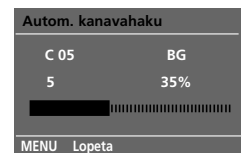

8

KANAVIEN KÄSIVIRITYS

Kanavien käsiviritys mahdollistaa kanavien virittämisen ja niiden järjestämisen haluttuun järjestykseen käsin. Voit myös antaa jokaiselle kanavapaikalle viisimerkkisen nimen.

- 1 Paina **MENU**-näppäintä ja sitten **▲ / ▼**-näppäintä valitaksesi **Kanava**-valikon.
- 2 Paina **▶**-näppäintä ja sen paina **▲ / ▼**-näppäintä ja valitse **Man. Kanavahaku**.
- 3 Paina **▶** -näppäintä ja sen paina **▲ / ▼**-näppäintä ja valitse **Tallennus**.
- 4 Valitse haluamasi ohjelmapaikan numero (0–99) **◀ / ▶**-näppäimellä tai **NUMERO**-näppäimillä Tallennus-valikosta. Alle 10:n olevien numeroiden eteen lisätään '0', esim. 5 on siis '05'.
- 5 Paina **OK**-näppäintä.
- 6 Paina **▲ / ▼**-näppäintä ja valitse **Järjestelmä**.
- 7 Valitse TV-järjestelmä **▶**-painikkeella ja paina sitten **Järjestelmä** -valikon **▲ / ▼** -painiketta ;
BG: PAL B/G, SECAM B/G (Eurooppa/Itä-Eurooppa)
I : PAL I/II (UK / Irlanti)
DK: PAL D/K, SECAM D/K (Itä-Eurooppa)
L : SECAM L/L' (Ranska)
- 8 Paina **OK**-näppäintä.
- 9 Paina **▲ / ▼**-näppäintä ja valitse **Taajuuskaista**.
- 10 Paina **▶**-painiketta ja valitse sitten Taajuuskaista-valikosta VHF/UHF tai Kaapeli painamalla **▲ / ▼**-painiketta.
- 11 Paina **OK**-näppäintä.
- 12 Paina **▲ / ▼**-näppäintä ja valitse **Kanava**.
- 13 Voit valita haluamasi ohjelman numeron **◀ / ▶** -painikkeella tai numeropainikkeilla.
- 14 Paina **OK**-näppäintä.
- 15 Paina **▲ / ▼**-näppäintä ja valitse **Haku**.
- 16 Jatka avattavan Haku-valikon selaamista painamalla **▶** -painiketta ja sitten **◀ / ▶** -painiketta. Kun kanava löytyy, etsintä pysähtyy. Haku pysähtyy, kun kanava löytyy.
- 17 Paina **OK** tallentaaksesi kanavan.
- 18 Seuraavan kanavan tallentamiseksi toista kohdat 3 - 17.
- 19 Voit palata normaaliin televisionkatselutilaan painamalla **MENU** -painiketta toistuvasti.

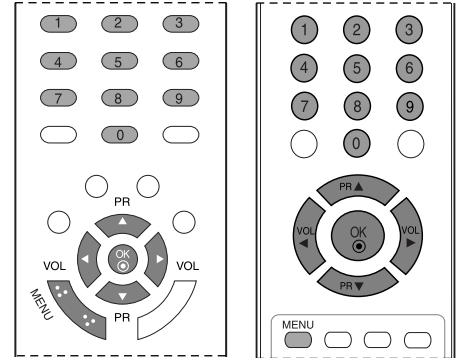

1



2



TELEVISION KATSELU / KANAVIEN HALLINTA

HIENOVIRITYS

Hienoviritys on yleensä tarpeen vain silloin, kun kuvanlaatu on heikko.

Hienoviritetyn ohjelman numero näkyy ohjelmaa valittaessa oranssina.

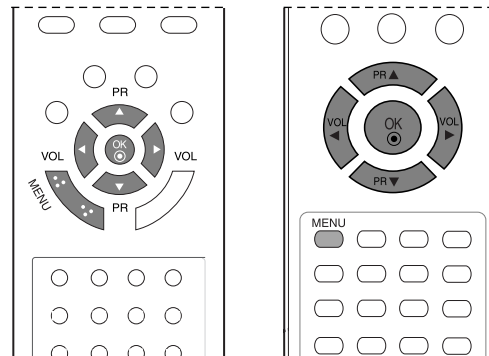

1 Paina **MENU**-näppäintä ja sitten **▲** / **▼**-näppäintä valitaksesi **Kanava**-valikon.

2 Paina **▶**-näppäintä ja sen paina **▲** / **▼**-näppäintä ja valitse **Man. Kanavahaku**.

3 Paina **▶**-painiketta.

4 Säädä kuva ja ääni mahdollisimman hyvälaatuisiksi Hienosäätö -valikon **◀** / **▶** -painikkeilla.

5 Paina **OK**-painiketta.

6 Voit palata normaaliin televisionkatselutilaan painamalla **MENU** -painiketta toistuvasti.

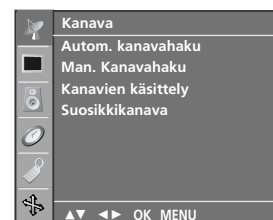

1



2



3 4 5

NIMEN ANTAMINEN KANAVALLE

Voit myös antaa jokaiselle kanavapaikalle viisimerkkisen nimen.

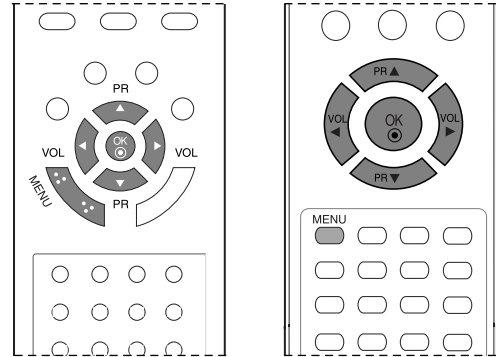

- 1 Paina **MENU**-näppäintä ja sitten **▲ / ▼**-näppäintä valitaksesi **Kanava**-valikon.
- 2 Paina **▶**-näppäintä ja sen paina **▲ / ▼**-näppäintä ja valitse **Man. Kanavahaku**.
- 3 Paina **▶**-näppäintä ja sen paina **▲ / ▼**-näppäintä ja valitse **Nimi**.
- 4 Paina **▶**-näppäintä ja sen paina **▲ / ▼**-näppäintä. Voit käyttää merkkejä tyhjä, + ja - sekä numeroita 0 - 9 ja kirjaimia A - Z. Nimen enimmäispituus on viisi merkkiä.
◀-näppäimellä pääset vastakkaiseen suuntaan.
- 5 Siirry seuraavaan kohtaan painamalla **◀ / ▶** ja valitse toinen merkki samoin kuin edellä, jne.
- 6 Paina **OK** tallentaaksesi kanavan.
- 7 Voit palata normaaliin televisionkatselutilaan painamalla **MENU** -painiketta toistuvasti.



1



2



3 4 5 6

OHJELMAPAIKKOJEN JÄRJESTÄMINEN

Tällä toiminnolla voit poistaa tai ohittaa tallennettua kanavia. Voit myös siirtää kanavia eri ohjelmapaikkoihin tai lisätä tyhjän kanavan valittuun ohjelmapaikkaan.

- 1 Paina **MENU**-näppäintä ja sitten **▲ / ▼**-näppäintä valitaksesi **Kanava**-valikon.
- 2 Paina **▶**-näppäintä ja sen paina **▲ / ▼** -näppäintä ja valitse Kanavien käsittely.
- 3 Paina **▶**-näppäintä nähdäksesi Kanavien käsittely-valikon.

■ Kanavan poistaminen

- 1.Valitse poistettava kanava **▲ / ▼** tai **◀ / ▶** -näppäimillä
- 2.Paina **PUNAISTA** näppäintä kahdesti.
Valittu kanava poistetaan ja kaikki sen jälkeen tulevat kanavat siirtyvät pykälän ylöspäin.

■ Kanavan kopiointi

- 1.Valitse kopioitava kanava **▲ / ▼** tai **◀ / ▶** -näppäimillä.
- 2.Paina **VIHREÄÄ** näppäintä.
Kaikki seuraavat kanavat siirtyvät pykälän alaspäin.

■ Kanavan siirtäminen

- 1.Valitse siirrettävä kanava **▲ / ▼** tai **◀ / ▶** -näppäimillä.
- 2.Paina **KELTAISTA** näppäintä.
- 3.Siirrä kanava haluttuun ohjelmapaikkaan **▲ / ▼** tai **◀ / ▶** -näppäimellä.
- 4.Paina **KELTAISTA** näppäintä uudelleen toiminnon suorittamiseksi.

■ Ohjelmapaikan ohittaminen

- 1.Valitse ohitettava ohjelmapaikka **▲ / ▼** tai **◀ / ▶** -näppäimillä.
- 2.Paina **SINISTÄ** näppäintä. Ohitettava ohjelmapaikka muuttuu siniseksi.
- 3.Paina **SINISTÄ** näppäintä uudelleen ohitetun ohjelmapaikan vapauttamiseksi.
Kun ohjelmapaikka on ohitettu, sitä ei voi valita **▲ / ▼** -näppäimellä kanavien normaalin selaamisen aikana. Jos haluat valita ohitetun ohjelmapaikan, anna sen numero suoraan numeronäppäimillä tai valitse se ohjelmapaikkojen järjestyvalikon tai kanavataulukon kautta.

- 4 Voit palata normaaliin televisionkatselutilaan painamalla **MENU** -painiketta toistuvasti.

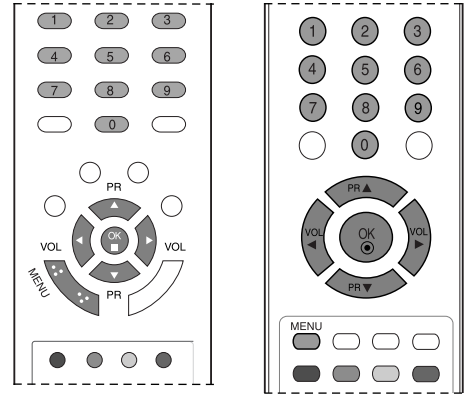

1

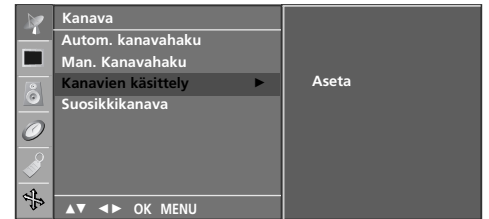

2



3

LEMPIKANAVA

Tällä toiminnolla voit valita lempikanavasi suoraan..

Voit valita tallennettuja suosikkikanavia painamalla toistuvasti **KELTAISTA** painiketta, kun valittuna on Päällä . Voit valita aiempia kanavia painamalla toistuvasti **KELTAISTA** painiketta, kun valittuna on Pois.

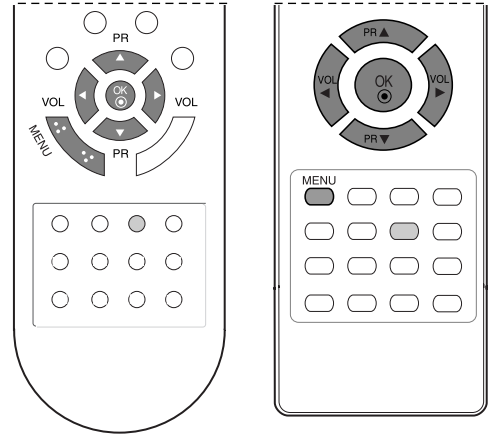

1 Paina **MENU**-näppäintä ja sitten **▲ / ▼**-näppäintä valitaksesi **Kanava**-valikon.

2 Paina **▶**-näppäintä ja sen paina **▲ / ▼**-näppäintä ja valitse **Suosikkikanava**.

3 Paina **▶**-näppäintä ja sen paina **◀ / ▶**-näppäintä ja valitse **Päällä** tai **Pois**.

4 Paina **▲ / ▼**-näppäintä ja valitse -- -----.

5 Valitse haluamasi kanava **◀ / ▶**-näppäintä.

6 Seuraavan kanavan tallentamiseksi toista kohdat 4 - 5. Voit tallentaa jopa 8 kanavaa.

7 Voit palata normaaliin televisionkatselutilaan painamalla **MENU** -painiketta toistuvasti.



2 3 4 5

KANAVATAULUKON HAKU

Voit tarkistaa tallennetut kanavat katsomalla kanavataulukkoa

■ Kanavataulukon katselu

Paina **LIST**-näppäintä nähdäksesi Programme table -valikon.

Kanavataulukko tulee näkyviin.

Yksi taulukon sivu sisältää kymmenen ohjelmapaikkaa, alla olevan kuvan mukaisesti.

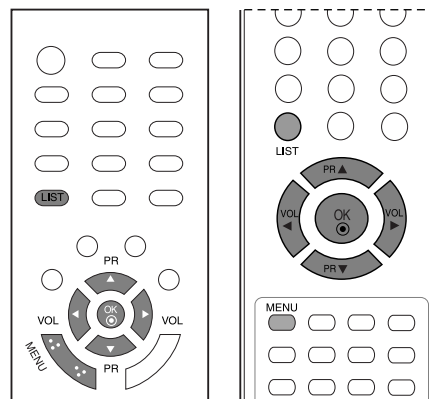

! HUOMAUTUS

- Saatat löytää muutamia sinisenä näkyviä kanavia. Ne ohitetaan automaattisesti automaattivirityksen tai ohjelmapaikkojen muokkauksen yhteydessä.
- Jotkut kanavat näkyvät ohjelmataulukossa numerolla. Niille ei ole annettu kanavan nimeä.

■ Kanavan valinta kanavataulukosta

Valitse kanava ▲ / ▼ tai ◀ / ▶ -näppäimillä.

Paina sitten **OK** -näppäintä. TV siirtyy valitulle kanavalle.

■ Kanavataulukon selaaminen

Kanavataulukossa on 10 sivua, joista saadaan yhteensä 100 kanavaa

▲ / ▼ tai ◀ / ▶ -näppäimen painaminen toistuvasti vaihtaa sivun.

Paina **LIST**-näppäintä palataksesi normaaliin katseluun.

Kanavalista			
0	C	03	5 S 69
1	BLN	03	6 S 17
2	C	12	7 S 22
3	S	66	8 C 09
4	S	67	9 C 11

LAPSILUKKO

TV voidaan kytkeä siten, että sitä voi käyttää vain kaukosäätimellä. Toimintoa voidaan käyttää luvattoman katselun estämiseen.

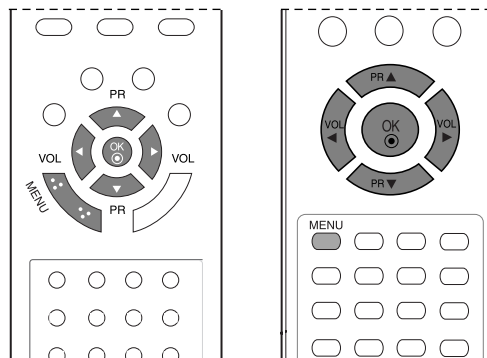

1 Paina **MENU**-näppäintä ja sen paina **▲** / **▼**-näppäintä ja valitse Erityisasetukset-valikon.

2 Paina **▶**-näppäintä ja sen paina **▲** / **▼**-näppäintä ja valitse **Lapsilukko**.

3 Paina **▶**-näppäintä ja sen paina **▲** / **▼**-näppäintä ja valitse **Päällä** tai **Pois**.

4 Voit palata normaaliin televisionkatselutilaan painamalla **MENU** -painiketta toistuvasti.



1



2 3

! HUOMAUTUS

- ▶ Kun lukko on käytössä ja televisiota katseltaessa painetaan yläpaneelin painikkeita, kuvaruutuun tulee teksti Lapsilukko päällä.

KUVAN HALLINTA

KUVAN KOON (KUVASUHTEEN) HALLINTA(VAIN 19/22LS4R*)

Voit valita TV-kuvan kuvasuhteen seuraavista vaihtoehdoista: **Tapahtuma**, **Alkuperäinen**, **4:3** , **16:9**, **Zoom1**, **Zoom2**.

Voit säätää suurennussuhdetta ▲ / ▼-painikkeen avulla.

Tämä toiminto edellyttää signaalia.

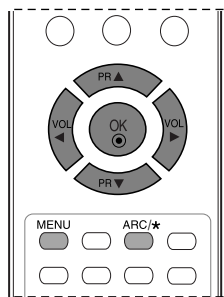
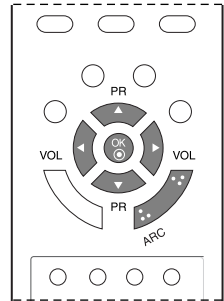

- 1 Valitse haluamasi kuvasuhde painamalla toistuvasti **ARC** -painiketta. **ARC** voidaan säätää myös **Näyttö** -valikon avulla.

• Tapahtuma

Kun TV vastaanottaa laajakuvasignaalia, kuvaa on säädettävä vaakasuunnassa siten, että kuva täyttää koko kuvaruudun.

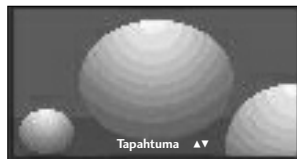

• Alkuperäinen

Kun televisio vastaanottaa laajakuvasignaalia, signaali muutetaan automaattisesti lähetettäväksi kuvamuodoksi.



• 4:3

Seuraava valinta näyttää kuvan alkuperäisessä 4:3-tahosuhteessa siten, että vasemmassa ja oikeassa laidassa näkyy harmaa reunus.

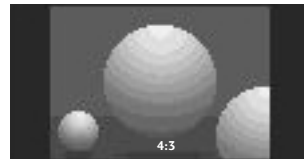

• 16:9

Seuraavan valinnan avulla voit säätää kuvaa suorassa suhteessa vaakasuunnassa siten, että kuva täyttää koko kuvaruudun. Tästä on hyötyä katseltaessa DVD-elokuvia, joiden kuvasuhde on 4:3.

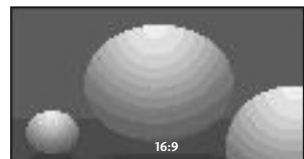

- **14:9**

Voit katsella kuvasuhde 14:9 tai tavallista TV-kuvaa tällä kuvasuhteella. Kuvasuhde 14:9 näkyy sellaisenaan, mutta kuvasuhdetta 4:3 venytetään ylös ja alas sekä oikealle ja vasemmalle, jotta koko 14:9-ruutu täyttyy.

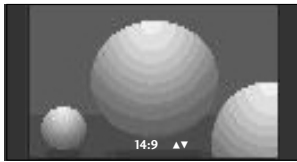

- **Zoom1**

Seuraavan valinta näyttää kuvan muuttumattomana siten, että kuva täyttää koko kuvaruudun. Kuvan ylä- ja alaosa kuitenkin rajautuvat pois näkyvistä.

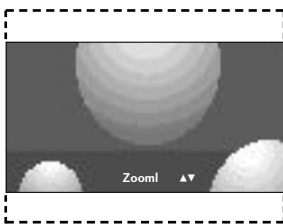

- **Zoom2**

Valitse **Zoom 2**, jos haluat muuttaa kuvaa sekä pystysuunnassa levittämällä että rajaamalla sekä muuttaa kuvaa että yrittää täyttää sillä mahdollisimman suuren osan kuvaruudusta.

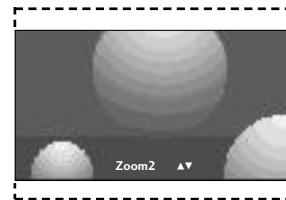

! HUOMAUTUS

- ▶ **ARC-valikko ei ole käytettävissä RGB-, HDMI- tai Component-tilassa paitsi kuvasuhteissa 4:3 ja 16:9.**

KUVAN HALLINTA

ESIMÄÄRITETYT KUVAN ASETUKSET

Kuvatilan esiasetukset

- Dynaaminen** Valitsemalla tämän vaihtoehdon saat terävän kuvan.
- Normaali** Tämä on tavallisin ja luonnollisin näytön tila.
- Hillitty** Valitsemalla tämän vaihtoehdon saat miedon kuvan.
- Game (Peli)** Valitsemalla tämän vaihtoehdon saat pelikuvan.
- Käyttäjä** Valitsemalla tämän vaihtoehdon voit käyttää itse määritetäisi asetuksia.

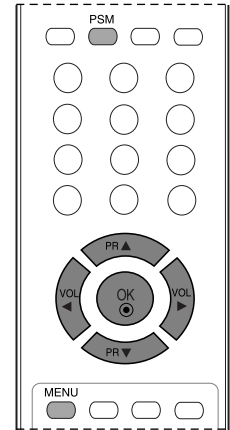
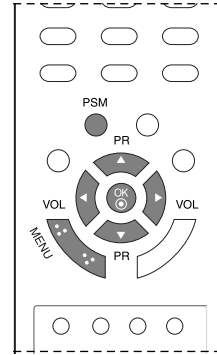

- 1 Paina **MENU**-näppäintä ja sen paina **▲** / **▼**-näppäintä ja valitse **Kuva**-valikon.
- 2 Paina **▶**-näppäintä ja sen paina **▲** / **▼**-näppäintä ja valitse **PSM**.
- 3 Paina **▶**-näppäintä ja sitten **▲** / **▼**-näppäintä valitaksesi kuva-asetukset **PSM**-pudotusvalikosta.
- 4 Voit palata normaaliin televisionkatselutilaan painamalla **MENU** -painiketta toistuvasti.
 - Voit valita haluamasi kuva-asetukset (Dynaaminen, Vakio, Hillitty, Peli tai Käyttäjä) myös kaukosäätimen **PSM**-näppäimellä. Kuva-asetukset Dynaaminen, Vakio, Hillitty, ja Peli on ohjelmoitu tehtaalla eikä niitä voi muuttaa.

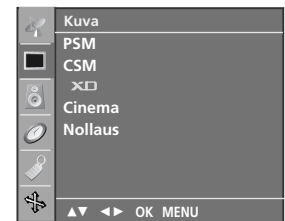

1

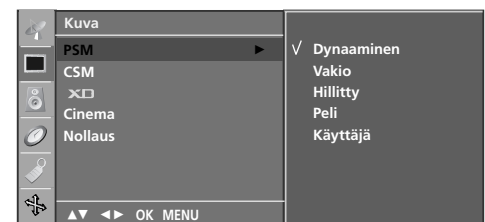

2 3

Automaattinen värisävyn säätö (Lämmin/Normaali/Kylmä)

Esimääritettyjen väriasetusten valinta.

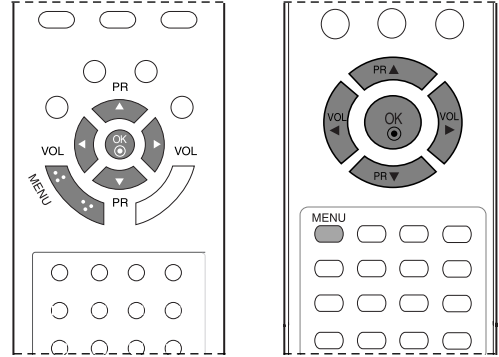

- 1 Paina **MENU**-näppäintä ja sen paina **▲** / **▼**-näppäintä ja valitse **Kuva**-valikon.
- 2 Paina **▶**-näppäintä ja sen paina **▲** / **▼**-näppäintä ja valitse **CSM**.
- 3 Paina **▶**-painiketta ja valitse sitten **▲** / **▼**-painikkeella **CSM**-valikosta väriasetus: **Kylmä**, **Normaali**, **Lämmin** tai **Käyttäjä**.

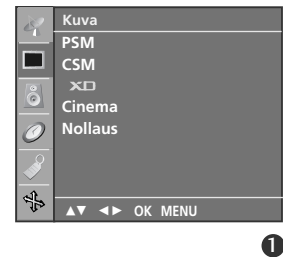

- 4 Voit palata normaaliin televisionkatselutilaan painamalla **MENU** -painiketta toistuvasti.



KUVAN HALLINTA

MANUAALINEN KUVIEN SÄÄTÖ

Kuvatila - Käyttäjän asetus

- Kontrasti** Säätää kuvan tummimpien ja vaaleimpien osien eroa.
Kirkkaus Lisää tai vähentää valkoisen värin määrää kuvassa.
Väri Säätää kaikkien värien voimakkuutta.
Terävyys Säätää kuvan tummien ja vaaleiden osien reunojen terävyyttä. Mitä matalampi taso, sitä pehmeämpi kuva.
Värisävy Säätää punaisen ja vihreän värin tasapainoa.

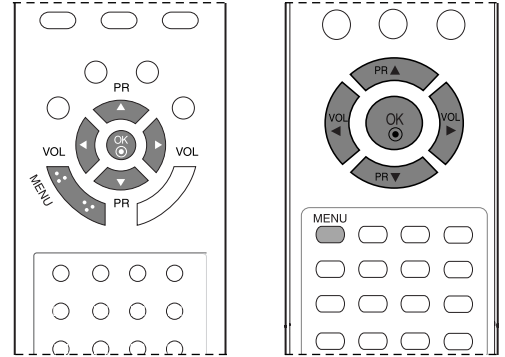

- 1 Paina **MENU**-näppäintä ja sen paina **▲** / **▼**-näppäintä ja valitse **Kuva**-valikon.

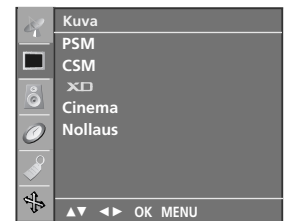

- 2 Paina **▶**-näppäintä ja sen paina **▲** / **▼**-näppäintä ja valitse **PSM**.

- 3 Paina **▶**-näppäintä ja sen paina **▲** / **▼**-näppäintä ja valitse **Käyttäjä**.

- 4 Paina **▶**-painiketta ja valitse haluamasi asetus **▲** / **▼**-painikkeella.

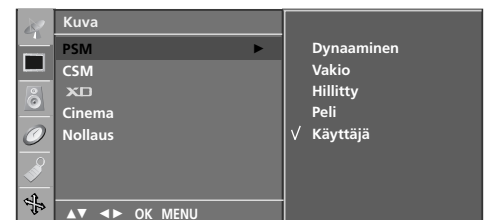

- 5 Säädä asetusta **◀** / **▶**-painikkeella.

- 6 Voit palata normaaliin televisionkatselutilaan painamalla **MENU** -painiketta toistuvasti.

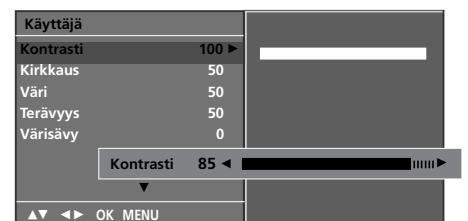

Värisävy - Käyttäjän asetus

Esimääritettyjen väriasetusten valinta.

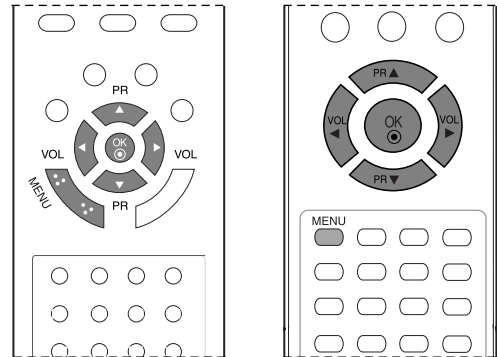

1 Paina **MENU**-näppäintä ja sitten **▲ / ▼**-näppäintä valitaksesi **Kuva**-valikon.

2 Paina **▶**-näppäintä ja sen paina **▲ / ▼**-näppäintä ja valitse **CSM**.

3 Paina **▶**-näppäintä ja sen paina **▲ / ▼**-näppäintä ja valitse **Käyttäjä**.

4 Paina **▶**-näppäintä ja sen paina **▲ / ▼**-näppäintä ja valitse **Punainen, Vihreä, tai Sininen**.

5 Säädä asetusta **◀ / ▶**-painikkeella.

6 Voit palata normaaliin televisionkatselutilaan painamalla **MENU** -painiketta toistuvasti.

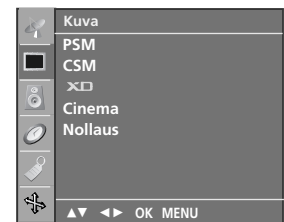

1



2 3

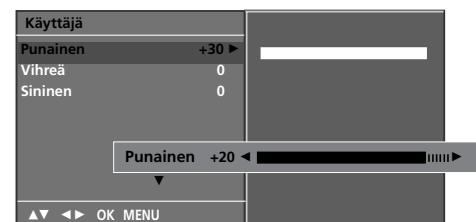

4 5

XD - KUVANPARANNUSTEKNIikka (VAIN 19/22LS4R*)

XD on LG Electronic -yhtiön ainutlaatuinen kuvanparannustekniikka, joka käsittelee HD (teräväpiirto) -lähteestä tulevan signaalin digitaalisella signaalinkäsittelyalgoritmilla.

Tämä toiminto ei ole käytettävissä RGB-PC-tilassa.
Tämä ominaisuus ei ole käytettävissä kaikissa malleissa.

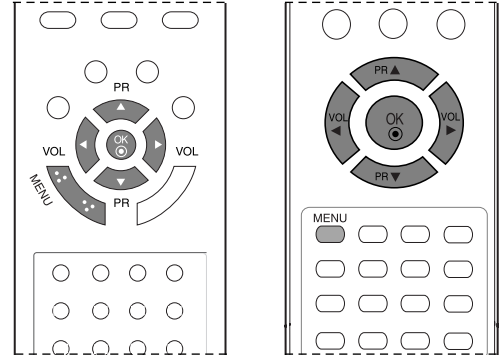

- 1 Paina **MENU**-näppäintä ja sitten **▲ / ▼** -näppäintä valitaksesi **Kuva**-valikon.
- 2 Paina **▶**-näppäintä ja sen paina **▲ / ▼**-näppäintä ja valitse **XD**.
- 3 Paina **▶**-painiketta ja **▲ / ▼**-painiketta. Valitse **Automaattinen** tai **Manuaalinen**.
- 4 Voit palata normaaliin televisionkatselutilaan painamalla **MENU** -painiketta toistuvasti.

* Manuaalinen -vaihtoehdon valitseminen

Tämä valikko tulee käyttöön, kun PSM-asetukseksi valitaan Käyttäjä.

- 1 Paina **▶**-näppäintä ja sen paina **▲ / ▼**-näppäintä ja valitse **XD kontrasti**, **XD Väri** tai **XD NR**.
- 2 Paina **▶**-näppäintä ja sen paina **▲ / ▼**-näppäintä ja valitse **Päällä** tai **Pois**.
- 3 Voit palata normaaliin televisionkatselutilaan painamalla **MENU** -painiketta toistuvasti.

- **XD Kontrasti** : Kontrastiksi valitaan automaattisesti paras asetus heijastuksen kirkkauden mukaan.
- **XD Väri** : Heijastuksen värit säädetään automaattisesti mahdollisimman luonnollisiksi.
- **XD NR** : Kohinaa poistetaan niin paljon, että alkuperäinen kuva ei häiriinny. (Tämä toiminto ei ole käytettävissä RGB[PC], HDMI[PC]-tilassa.)



1

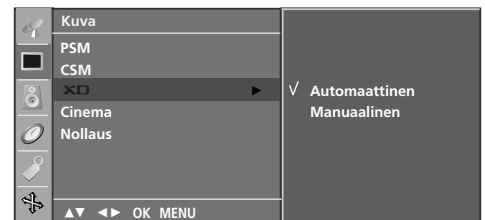

2 3



1 2

XD ESITTELY(VAIN 19/22LS4R*)

Voit katsoa, millainen ero kuvassa on, kun XD Demo on käytössä ja poissa käytöstä.

Tämä toiminto ei ole käytettävissä RGB[PC], HDMI[PC]-tilassa.

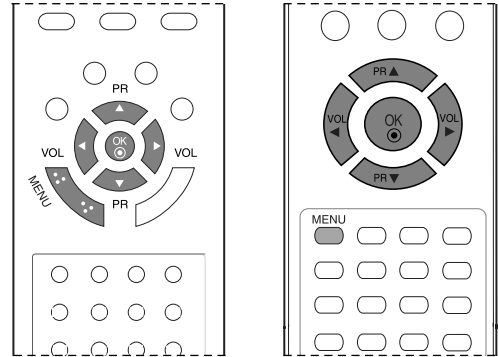

- 1 Paina **MENU**-näppäintä ja sitten **▲ / ▼**-näppäintä valitaksesi **Erityisasetukset**-valikon.
- 2 Paina **▶**-näppäintä ja sen paina **▲ / ▼**-näppäintä ja valitse **XD Demo**.
- 3 Käynnistä **XD Demo ▶**-painikkeella.
- 4 Pysäytä **XD Demo** painamalla **MENU**-painiketta.



1



2 3

• XD Demo



KUVAN HALLINTA

ELOKUVA (VAIN 19/22LS4R*)

Televisiokuva säädetään mahdollisimman sopivaksi elokuvien katsomista varten.

Tämä ominaisuus ei ole käytettävissä kaikissa malleissa.

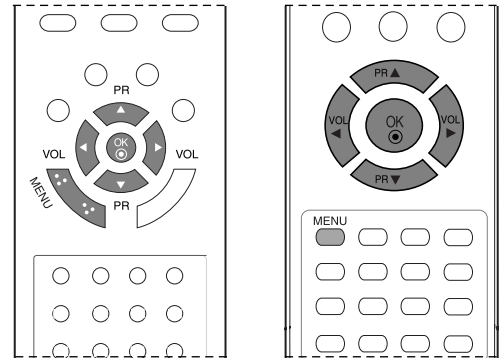

- 1 Paina **MENU**-näppäintä ja sen paina **▲** / **▼**-näppäintä ja valitse **Kuva**-valikon.

- 2 Paina **▶**-näppäintä ja sen paina **▲** / **▼**-näppäintä ja valitse **Cinema**.

- 3 Paina **▶**-näppäintä ja sen paina **▲** / **▼**-näppäintä ja valitse **Päällä** tai **Pois**.

- 4 Voit palata normaaliin televisionkatselutilaan painamalla **MENU** -painiketta toistuvasti.



1



2 3

KUVAN ASETUSTEN PALAUTUS

Palauttaa **PSM, CSM, XD, Nollaus**-asetukset tehdasasetuksiksi.

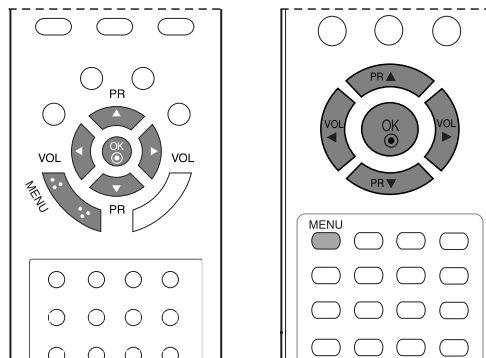

1 Paina **MENU**-näppäintä ja sen paina **▲ / ▼**-näppäintä ja valitse **Kuva**-valikon.

2 Paina **▶**-näppäintä ja sen paina **▲ / ▼**-näppäintä ja valitse **Nollaus**.

3 **▶**-painikkeella voit palauttaa muutetun arvon oletusarvon mukaiseksi.

4 Voit palata normaaliin televisionkatselutilaan painamalla **MENU** -painiketta toistuvasti.

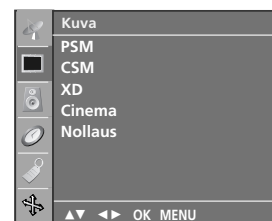

1

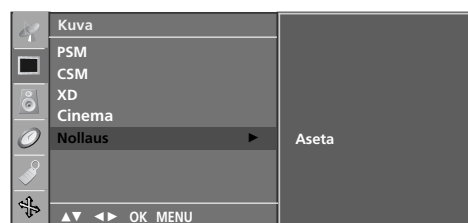

2 3

ÄÄNEN JA KIELEN HALLINTA

AUTO VOLUME LEVELER (ÄÄNEN AUTOMAATTINEN SÄÄTÖ)

Äänen automaattinen säätö pitää kanavien äänenvoimakkuuden samana, vaikka vaihtaisitkin ohjelmaa.

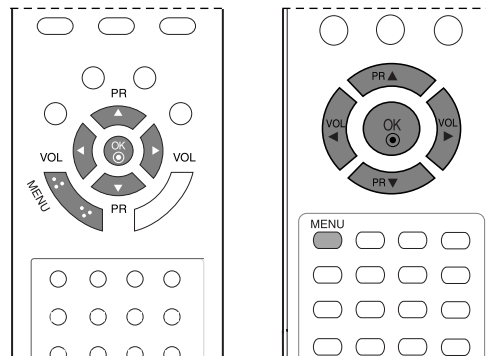

1 Paina **MENU**-näppäintä ja sitten **▲ / ▼** -näppäintä valitaksesi **Ääni**-valikon.

2 Paina **▶**-näppäintä ja sen paina **▲ / ▼**-näppäintä ja valitse **AVL**.

3 Paina **▶**-painiketta ja valitse sitten **▲ / ▼**-painikkeella **Päällä** tai **Pois**.

4 Voit palata normaaliin televisionkatselutilaan painamalla **MENU** -painiketta toistuvasti.



1

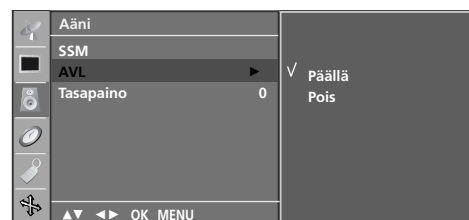

2 3

ÄÄNEN ESIASETUKSET - SOUND MODE (ÄÄNITILA)

Voit valita haluamasi ääniasetuksen: **Flat**, **Musiikki**, **Elokuva** tai **Urheilu**. Voi myös käyttää taajuuskorjainta.

Ääniasetukset **Flat**, **Musiikki**, **Elokuva** ja **Urheilu** on jo tehtaalla ohjelmoitu antamaan paras mahdollinen äänenlaatu. Niitä ei voi muuttaa.

Flat	Tämä vaihtoehto saa äänen kuulostamaan mahdollisimman luonnolliselta.
Musiikki	Valitsemalla tämän vaihtoehdon voit nauttia musiikista sen kuulostaessa mahdollisimman alkuperäiseltä.
Elokuva	Tämä vaihtoehto saa äänen kuulostamaan mahdollisimman täyteläiseltä.
Urheilu	Valitse tämä vaihtoehto katsellessasi urheilulähetyksiä.
Käyttäjä	Valitsemalla tämän vaihtoehdon voit käyttää itse määrittämiäsi asetuksia.

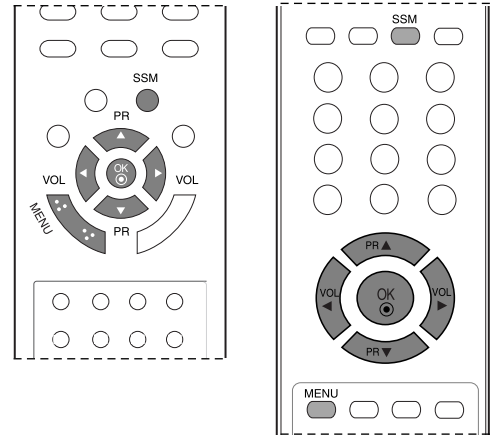

1 Paina **MENU**-näppäintä ja sitten **▲ / ▼**-näppäintä valitaksesi **Ääni** -valikon.

2 Paina **▶**-näppäintä ja sen paina **▲ / ▼**-näppäintä ja valitse **SSM**.

3 Paina **▶**-näppäintä ja sen paina **▲ / ▼**-näppäintä ja valitse **Flat**, **Musiikki**, **Elokuva**, **Urheilu** tai **Käyttäjä**.

4 Voit palata normaaliin televisionkatselutilaan painamalla **MENU** -painiketta toistuvasti.



1

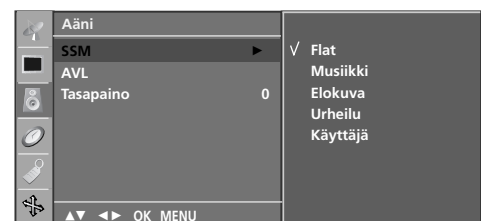

2 3

ÄÄNEN JA KIELEN HALLINTA

ÄÄNIASETUSTEN SÄÄTÄMINEN - USER (KÄYTTÄJÄ) -TILA

Säätää taajuuskorjainta.

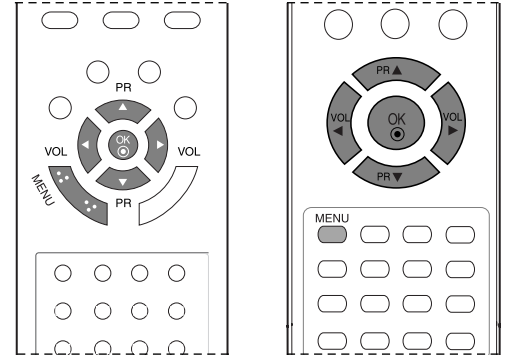

1 Paina **MENU**-näppäintä ja sitten **▲ / ▼** -näppäintä valitaksesi **Aäni**-valikon.

2 Paina **▶**-näppäintä ja sen paina **▲ / ▼**-näppäintä ja valitse **SSM**.

3 Paina **▶**-näppäintä ja sen paina **▲ / ▼**-näppäintä ja valitse **Käyttaja**.

4 Paina **▶**-painiketta.

5 Valitse äänialue painamalla **◀ / ▶**-painiketta.
Tee haluamasi äänisäädöt **▲ / ▼**-painikkeen avulla.

6 Paina **OK** tallentaaksesi äänen säädöt nimellä **Käyttaja**.

7 Voit palata normaaliin televisionkatselutilaan painamalla **MENU** -painiketta toistuvasti.



1

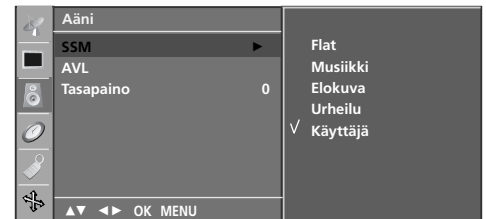

2 3 4

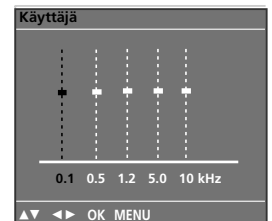

5

TASAPAINO

Voit säätää kaiuttimien kanavatasapainon haluamaksesi.

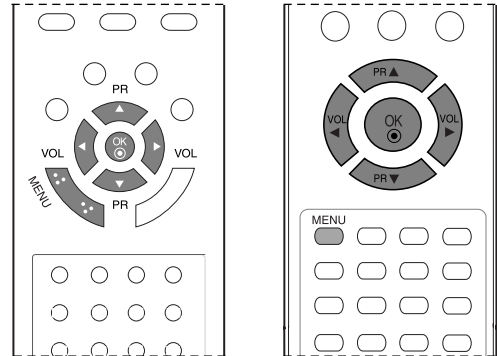

- 1 Paina **MENU**-näppäintä ja sitten **▲ / ▼**-näppäintä valitaksesi **Aäni**-valikon.
- 2 Paina **▶**-näppäintä ja sen paina **▲ / ▼**-näppäintä ja valitse **Tasapaino**.
- 3 Paina **▶**-painiketta ja muuta asetuksen arvoa **◀ / ▶**-painikkeella.
- 4 Voit palata normaaliin televisionkatselutilaan painamalla **MENU** -painiketta toistuvasti.



1



2 3

ÄÄNEN JA KIELEN HALLINTA

I/II

Stereo / kaksikanavaääni

Kun valitse jonkin ohjelmapaikan, kuvaruudulle tulee kanavapaikan numeron ja kanavatunnuksen jälkeen tieto kanavan lähettämästä äänisignaalista.

Lähetys	Kuvaruutunäyttö
Mono	MONO
Stereo	STEREO
Kaksiääni	DUAL I

■ Monoäänen valitseminen

Jos stereoääni kuuluu huonosti signaalin ollessa liian heikko, voit vaihtaa monovastaanotolle painamalla I/II-näppäintä kahdesti. Monovastaanotossa äänen "syvyys" paranee. Takaisin stereoääneen pääset painamalla I/II-näppäintä jälleen kahdesti.

■ Kielen valinta kaksikieläisissä lähetyksissä

Jos kanava lähettää kaksikielistä lähetystä (kahdella kielellä), voit valita **DUAL I**, **DUAL II** tai **DUAL I+II** painamalla toistuvasti I/II-näppäintä.

DUAL I lähettää kaiuttimista lähetyksen ensisijaisen kielen.

DUAL II lähettää kaiuttimista lähetyksen toissijaisen kielen.

DUAL I+II lähettää kummastakin kaiuttimesta eri kieltä.

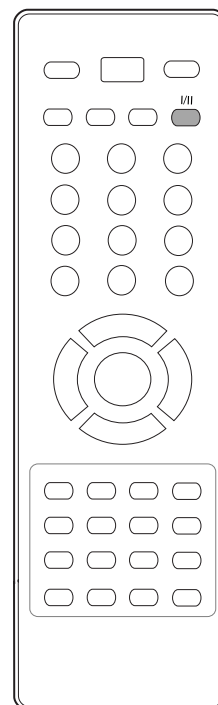
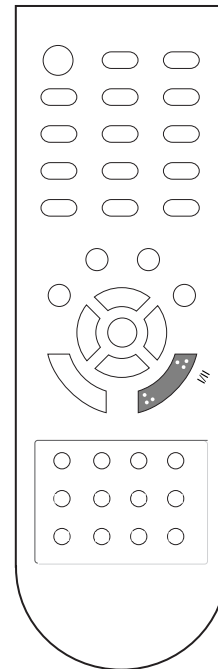

NICAM-ääni

Jos TV:si on varustettu NICAM-dekooderilla, saat vastaanotettua korkealaa-tuista, digitaalista NICAM-äänisignaalia.

Äänen tyyppi voidaan valita lähetyksen mukaisesti painamalla I/II-näppäin-tä toistuvasti.

-
- 1 Kun kanava lähettää NICAM-monoääntä, voit valita **NICAM MONO** tai **FM MONO**.
 - 2 Kun kanava lähettää NICAM-stereoääntä, voit valita **NICAM STEREO** tai **FM MONO**. Jos signaali on heikko, kannattaa valita **FM MONO**.
 - 3 Kun kanava lähettää NICAM-kaksikanavaääntä, voit valita **NICAM DUAL I**, **NICAM DUAL II** tai **NICAM DUAL I+II** tai **MONO**. Jos valitset FM MONO, näkyviin tulee tunnus **MONO**.
-

Äänen ulostulon valinta

In AV, S-Video, Komponentti, RGB tai HDMI -tilassa voit valita äänen ulostulon vasempaan ja oikeaan kaiuttimeen.

Paina toistuvasti I/II -näppäintä asetuksen tekemiseksi.

L+R: Audiosignaali liittimestä Audio L in menee vasempaan kaiuttimeen ja liittimestä Audio R in oikeaan kaiuttimeen.

L+L: Audiosignaali liittimestä Audio L in menee sekä vasempaan että oikeaan kaiuttimeen.

R+R: Audiosignaali liittimestä Audio R in menee sekä vasem paan että oikeaan kaiuttimeen.

NÄYTTÖVALIKON KIELEN JA MAAN VALITSEMINEN

Asennusoppaan valikko tulee näkyviin, kun TV käynnistetään ensimmäisen kerran.

- 1 Valitse haluamasi kieli painamalla ▲ / ▼ / ◀ / ▶-painiketta ja sitten OK-painiketta.
- 2 Valitse haluamasi maa painamalla ▲ / ▼ / ◀ / ▶-painiketta ja sitten OK-painiketta.

* Jos haluat muuttaa kielen tai maan

- 1 Paina MENU -näppäintä ja sen paina ▲ / ▼ -näppäintä ja valitse **Asetus** valikon.
- 2 Paina ▶-näppäintä ja sen paina ▲ / ▼-näppäintä valitaksesi kohdan **Kieli(Language)**. Kuvaruudulle tulevien valikoiden kieli voidaan valita. Paina ▶-näppäintä ja sen paina ▲ / ▼-näppäintä valitaksesi kohdan **Maa**.
- 3 Valitse haluamasi kieli tai maa painamalla ▶-painiketta ja sitten ▲ / ▼-painiketta.
- 4 Paina OK-näppäintä.
- 5 Voit palata normaaliin televisionkatselutilaan painamalla MENU -painiketta toistuvasti.

! HUOMAUTUS

- ▶ Ellet lopeta **Asennusopas** -asetusta painamalla MENU-näppäintä tai odota kuvaruutunäytön (OSD – On Screen Display) aikakatkaisua, se tulee aina näkyviin kytkettäessä laiteeseen virta.
- ▶ Jos valitset väärän maavaihtoehdon, teksti-TV ei ehkä näy oikein ruudulla, ja sen toiminnassa saattaa esiintyä virheitä.
- ▶ Maavalikon vaihtoehto heprea on tarkoitettu käytettäväksi hepreankielisissä maissa.

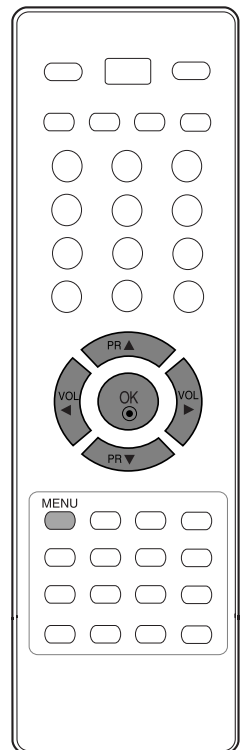
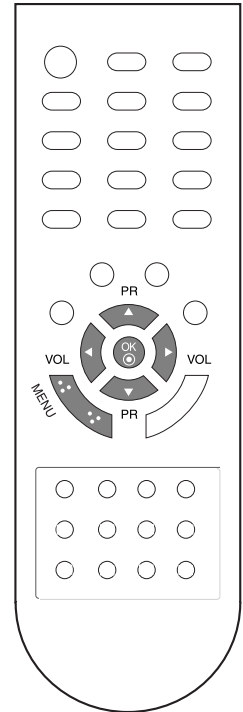

TIME (AIKA) -ASETUS

KELLON ASETUKSET

Laitteeseen on asetettava oikea kellonaika, ennen kuin Pois/Avasaika -toimintoa voidaan käyttää.

Kello on asetettava uudelleen pitkän sähkökatkon jälkeen.

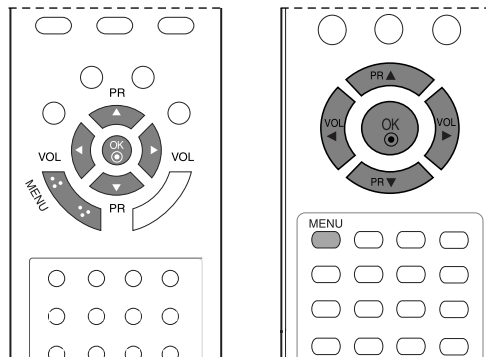

1 Paina **MENU**-näppäintä ja sitten **▲ / ▼**-näppäintä valitaksesi **Aika**-valikon.

2 Paina **▶**-näppäintä ja sen paina **▲ / ▼**-näppäintä ja valitse **Kello**.

3 Paina **▶** painiketta ja sitten **▲ / ▼** painiketta asettaaksesi tuntimäärän.

4 Paina **▶** painiketta ja sitten **▲ / ▼** painiketta asettaaksesi minuuttimäärän.

5 Voit palata normaaliin televisionkatselutilaan painamalla **MENU** -painiketta toistuvasti.



1

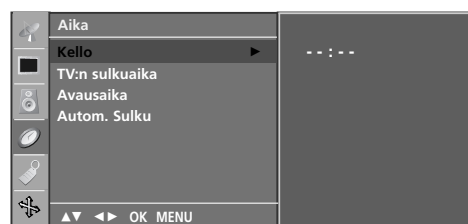

2 3 4

TIME (AIKA) -ASETUS

KYTKENTÄ- TAI SAMMUTUSAJASTIMEN ASETUS

Pois-ajastin kytkee television automaattisesti valmiustilaan, kun ajastettu aika on kulunut.

Kun laite on kytkeytynyt päälle Ajastin TV päälle -ajastimella, se sammuu automaattisesti valmiustilaan kahden tunnin kuluttua, jos mitään näppäintä ei ole painettu tänä aikana.

Kun Ajastin TV päälle tai Ajastin TV pois on asetettu, ajastin toimii joka päivä samaan aikaan.

Ajastin TV pois -toiminto ohittaa Ajastin TV päälle -toiminnon, jos ne on asetettu samaan aikaan.

Ajastin TV päälle-toiminto toimii vain, kun laite on valmiustilassa.

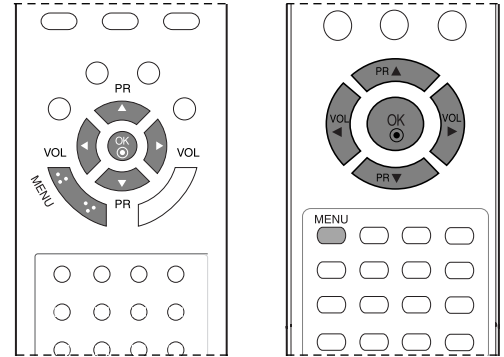

1 Paina **MENU**-näppäintä ja sitten **▲ / ▼** -näppäintä valitaksesi **Aika**-valikon.

2 Paina **▶**-näppäintä ja sen paina **▲ / ▼**-näppäintä ja valitse **TV:n Sulkuaika / Avausaika**.

3 Paina **▶**-näppäintä ja sen paina **▲ / ▼**-näppäintä ja valitse **Päällä**.

• **TV:n Sulkuaika / Avausaika** TV pois -toiminnon peruuttaminen, valitaksesi **Pois**.

4 Paina **▶**-näppäintä ja sitten **▲ / ▼** painiketta asettaaksesi tuntimäärän.

5 Paina **▶**-näppäintä ja sitten **▲ / ▼** painiketta asettaaksesi minuuttimäärän.

6 **Vain On-ajastustoiminto**

• **PR(Ohjelmoi TV)**: Paina **▶**-painiketta ja valitse sitten kanava **▲ / ▼**-painikkeella.

• **Vol.(Äänen voimakkuus)**: Säädä äänenvoimakkuus painamalla **▶**-painiketta ja sitten **▲ / ▼**-painiketta.

7 Paina **MENU**-painiketta tallentaaksesi.

8 Voit palata normaaliin televisionkatselutilaan painamalla **MENU** -painiketta toistuvasti.



1



2 3



4 5 6

UNIAJASTIMEN ASETUS

Sinun ei tarvitse muistaa katkaista televisiosta virtaa ennen nukkumaanmenoa. Uniajastin katkaisee virran ja siirtää television valmiustilaan, kun määritetty aika on kulunut.

- 1 Valitse aika minuutteina painamalla **SLEEP**-painiketta useita kertoja. Kuvaruutuun tulee ensiksi vaihtoehto '  - - - ' ja sitten seuraavat uniajastimen asetukset: 10, 20, 30, 60, 90, 120, 180 ja 240 minuuttia.

- 2 Kun ruudussa näkyy haluamasi määrä minuutteja, ajastin alkaa laskea taaksepäin valitusta aikamäärästä.

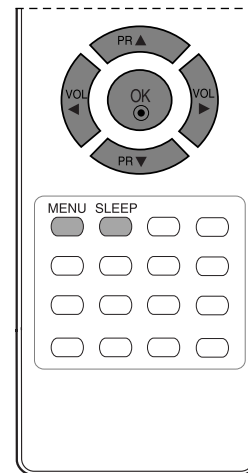
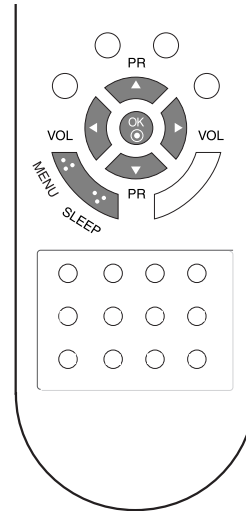

HUOMAUTUS

- ▶ Voit tarkistaa jäljellä olevan ajan painamalla SLEEP-näppäintä kerran.
- ▶ Jos haluat poistaa uniajastimen käytöstä, paina SLEEP-painiketta niin monta kertaa, kunnes näkyviin tulee teksti '  - - - '.
- ▶ Uniajastin nollautuu, jos sammutat television.

TIME (AIKA) -ASETUS

AUTOMAATTINEN VIRRANKATKAISU

Jos valitset Päällä-kohdan Autom. Sulku-pudotusvalikosta, laite sammuttaa itsensä automaattisesti valmiustilaan noin 10 minuuttia sen jälkeen, kun katsottava kanava on lopettanut lähetyksensä.

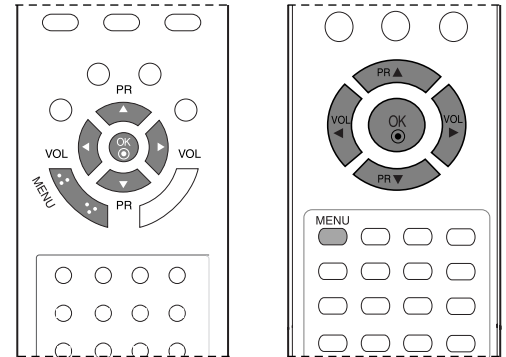

1 Paina **MENU**-näppäintä ja sitten **▲ / ▼**-näppäintä valitaksesi **Aika**-valikon.

2 Paina **▶**-näppäintä ja sen paina **▲ / ▼**-näppäintä ja valitse **Autom. Sulku**.

3 Paina **▶**-näppäintä ja sen paina **▲ / ▼**-näppäintä ja valitse **Päällä** tai **Pois**.

4 Voit palata normaaliin televisionkatselutilaan painamalla **MENU** -painiketta toistuvasti.



Tämä ominaisuus ei ole käytettävissä kaikissa maissa.

Teksti-TV (tai TOP-teksti) on valinnainen toiminto, jota voidaan käyttää vain niissä vastaanottimissa, jotka on varustettu tällä järjestelmällä.

Teksti-TV on maksuton TV-kanavien tarjoama palvelu, jossa annetaan ajan tasalla olevaa tietoa uutisista, säästä, TV-ohjelmista, pörssikursseista jne.

Tämän laitteen teksti-TV-dekooderi tukee normaalia teksti-TV:tä, TOP-tekstiä ja pikatekstiä. Nämä ovat sivun valintaan liittyviä toimintoja, jotka kuvataan seuraavassa omissa kappaleissaan.

TEKSTI-TV PÄÄLLE / POIS

Paina **TEXT**-näppäintä siirtyäksesi teksti-TV:n käyttöön. Pääsivu tai viimeksi katsottu sivu ilmestyy näkyviin. Sivun otsikkorivillä näkyy kaksi sivunumeroa, TV-kanavan nimi, päivämäärä ja kellonaika. Ensimmäinen sivunumero kertoo valitun sivun, toinen taas näkyvissä olevan sivun.

Paina **TEXT** -näppäintä kytkeäksesi teksti-TV:n pois päältä. TV palaa aiempaan tilaansa.

NORMAALI TEKSTI-TV

■ Sivun valinta

- 1 Anna haluamasi kolminumeroinen sivunumero numeronäppäimillä. Jos painat väärää numeroa valinnan aikana, kirjoita kolme numeroa kuitenkin loppuun ja syötä sitten koko sivunumero uudelleen.
- 2 Paina ▲ / ▼ -näppäintä valitaksesi edellisen tai seuraavan sivun.

■ Värinäppäimen ohjelmointi LIST-tilassa

Kun TV on jossakin kolmesta teksti-TV-tilasta, paina **EM** -näppäintä valitaksesi LIST-tilan.

Voit ohjelmoida haluamasi sivut neljään värinäppäimeen, jolloin ne on helppo valita myöhemmin.

- 1 Paina värinäppäintä.
- 2 Valitse haluamasi sivu numeronäppäimillä.
- 3 Paina **OK**-näppäintä. Kuvaruudun alareunassa olevan (valitsemasi) värikentän numero vilkkuu kerran Tästä eteenpäin voit valita tämän sivun painamalla samaa värinäppäintä.
- 4 Kolme muuta värinäppäintä voidaan ohjelmoida samaan tapaan.

TOP-TEKSTI (LISÄVARUSTE)

Käyttöopas näyttää kuvaruudun alareunassa neljä värikenttää: punainen, vihreä, keltainen ja sininen. Keltainen kenttä tarkoittaa seuraavaa ryhmää ja sininen seuraavaa lohkoa.

■ Ryhmän/lohkon/sivun valinta

- 1 Sinisellä näppäimellä pääset lohkosta toiseen.
- 2 Keltaisella näppäimellä pääset seuraavaan ryhmään, lohko vaihtuu tällöin automaattisesti.
- 3 Vihreällä näppäimellä pääset seuraavalle olemassa olevalle sivulle, ryhmä vaihtuu automaattisesti. Vaihtoehtoisesti voit käyttää ▲-näppäintä.
- 4 Punaisella näppäimellä pääset edelliseen valintaan. Vaihtoehtoisesti voit painaa ▼-näppäintä.

■ Sivun suoravalinta

Voit toimia myös samoin kuin normaalin teksti-TV:n tapauksessa, eli antaa sivunumeron suoraan numeronäppäimillä.

PIKATEKSTI

Teksti-TV:n sivut on värikoodattu kuvaruudun alareunassa ja ne valitaan värinäppäimiä painamalla.

■ Sivun valinta

- 1 Paina  -näppäintä valitaksesi hakemistosivun.
- 2 Voit valita sivun alareunassa näkyvät värikoodatut sivut kaukosäätimen värinäppäimiä painamalla.
- 3 Voit toimia myös samoin kuin normaalin teksti-TV:n tapauksessa, eli antaa sivunumeron suoraan numeronäppäimillä.
- 4 ▲ / ▼-näppäimiä voidaan käyttää edellisen tai seuraavan sivun valintaan.

TEKSTI-TV:N ERIKOISTOIMINNOT



■ REVEAL

Paina tätä näppäintä nähdäksesi piilotettuja tietoja, kuten kilpailujen ratkaisuja.
Paina uudelleen tietojen piilottamiseksi.





■ SIZE

Valitsee suurikokoisen tekstin.
Paina tätä suuretaaksesi sivun yläosan.
Paina uudelleen nähdäksesi suurennettun sivun alaosan.
Kolmas painallus palauttaa normaalinäytön.



■ UPDATE

Näyttää TV-kuvaa sillä aikaa kuin valittua sivua haetaan.
Symboli  näkyy kuvaruudun vasemmassa yläkulmassa. Kun päivitetty sivu on löytenyt, symboli  vaihtuu sivunumeroon. Paina tätä näppäintä uudelleen katsoaksesi haettua sivua.



■ HOLD

Pysäyttää automaattisen sivunvaihdon, jos sivu koostuu 2:sta tai useammasta alisivusta. Alisivujen määrä näytetään yleensä kellonajan alapuolella. Tätä näppäintä painettaessa lukitussymboli ilmestyy kuvaruudun vasempaan yläkulmaan ja automaattinen sivunvaihto keskeytyy.
Paina uudelleen vapauttaaksesi sivunvaihdon.



■ MIX

Näyttää teksti-TV:n sivut TV-kuvan päällä.
Paina näppäintä uudelleen TV-kuvan poistamiseksi.



■ TIME

Kun katselet televisio-ohjelmaa, tätä painiketta painamalla saat kellonajan kuvaruudun oikeaan yläkulmaan. Paina uudelleen kellon piilottamiseksi. Teksti-TV:tä käytettäessä tällä näppäimellä voidaan valita alisivu. Alisivun numero näkyy kuvaruudun vasemmassa yläkulmassa. Alisivun lukitsemiseksi tai numeronäppäimiä.
Paina uudelleen poistuaaksesi toiminnosta.

VIANMÄÄRITYS

Käyttöpainikkeet eivät toimi normaalisti.

Kaukosäädin ei toimi.

- Tarkista, ettei tuotteen ja kaukosäätimen välissä ole esteitä aiheuttavia esineitä.
- Onko paristot asennettu navat oikein päin (+ ja +, - ja -)?
- Onko kaukosäätimen toimintovalitsimen asento oikea: TV, VCR jne.?
- Asenna uudet paristot.

Virta kytkeytyy äkkiä pois päältä

- Onko uniajastin käytössä?
- Tarkista virranhallinnan asetukset. Sähkökatko
- Yhtään asemaa ei virity, kun "Auto off" on käytössä.

Videotoiminto ei toimi.

Ei kuvaa, ei ääntä

- Tarkista, että tuotteen virta on kytketty päälle.
- Kokeile toista kanavaa. Ongelma voi olla lähetyksessä.
- Onko virtajohdon pistoke työnnetty pistorasiaan?
- Tarkista antennin suuntausta ja/tai sijainti.
- Testaa pistorasia työntämällä siihen jonkun toisen laitteen virtajohdon pistoke.

Kuva tulee esiin hitaasti, kun virta on kytketty päälle

- Tämä on normaalia, kuva on sammutettu tuotteen käynnistyksen ajaksi. Jos kuva ei tule ruutuun viiden minuutin kuluessa, ota yhteys huoltopisteeseen.

Kuvassa ei ole värejä tai kuva on huono

- Säädä valikkovaihtoa Color - Värit.
- Jätä riittävä etäisyys tuotteen ja videonauhurin välille.
- Kokeile toista kanavaa. Ongelma voi olla lähetyksessä.
- Ovatko videokaapelit oikein liitetyt?
- Käynnistä jokin toiminto kuvan kirkkauden palauttamiseksi.

Vaaka/pystyraitoja tai kuva värisee

- Tarkista paikalliset häiriöt, kuten sähkölaitteet tai sähkötyökäluut.

Heikko vastaanotto joillakin kanavilla

- Televisio- tai kaapelitelevisioaseman lähetyksessä ongelmia, viritä toinen asema.
- Aseman signaali on heikko, suuntaa antennia vastaanottamaan heikko asema.
- Tarkista mahdolliset häiriölähteet.

Kuvissa viivoja tai raitoja

- Tarkista antenni (Muuta antennin suuntausta).

Äänitoiminto ei toimi.

Kuva OK, mutta ei ääntä	<ul style="list-style-type: none">■ Paina painimetta VOL tai VOLUME - VOIMAKKUUS.■ Ääni mykistetty? Paina painiketta MUTE - MYKISTYS.■ Kokeile toista kanavaa. Ongelma voi olla lähetyksessä.■ Ovatko audiokaapelit oikein liitettyjä?
Ei ääntä jostakin kaiuttimesta	<ul style="list-style-type: none">■ Säädä valikkovaihtoa Balance - Tasapaino.
Epätavallisia ääniä tuotteen sisältä	<ul style="list-style-type: none">■ Kosteuden tai lämpötilan muutos käyttöolosuhteissa voi saada aikaan epätavallisia ääniä kytkettäessä tuotteeseen virta, mutta tämä ei tarkoita tuotteessa olevan vikaa.

PC-tilassa on ongelma. (Käytössä on vain PC-tila)

Signaali ei ole rajojen sisällä.	<ul style="list-style-type: none">■ Säädä tarkkuutta, vaakapoikkeutustaajuutta tai pystypoikkeutustaajuutta.■ Tarkista, onko signaalikaapeli liitetty tai löysällä.■ Tarkista signaalin syöttölähde.
Pystypalkki tai raita taustassa, vaakahäiriöitä ja kuvan väärä sijainti	<ul style="list-style-type: none">■ Käytä Auto-konfigurointia tai säädä taajuutta, vaihetta tai pysty- ja vaakasijaintia.
Ruudun väri ei ole vakaa tai on vain yksi väri	<ul style="list-style-type: none">■ Tarkista signaalikaapeli.■ Asenna PC-videokortti uudestaan.

HUOLTO

Kaikki viat voidaan ehkäistä. Voit pidentää uuden televisiosi elinkaarta puhdistamalla sen huolellisesti säännöllisin väliajoin. Sammuta virta ja irrota pistoke sähköpistorasiasta ennen puhdistamista.

Kuvaruudun puhdistaminen

- 1 Tämä on loistava tapa pitää kuvaruutu puhtaana pölystä jonkin aikaa. Kostuta pehmeä liina haalean veden ja huuhteluaineen tai astianpesuaineen seoksessa. Väännä liina lähes kuivaksi ja pyyhi kuvaruutu sen avulla.
- 2 Varmista, että kuvaruutuun ei jää vettä. Anna sen kuivua ennen television käynnistämistä.

Laitteen ulkopinnan puhdistaminen

- Pyyhi runko puhtaaksi liasta ja pölystä pehmeällä, kuivalla ja nukkaamattomalla liinalla.
- Älä käytä märkää liinaa.

Erittäin pitkä poissaoloaika

VAROITUS

- ▶ Jos televisio jää käyttämättä pitkäksi ajaksi esimerkiksi loman aikana, pistoke kannattaa irrottaa pistorasiasta, jotta mahdolliset esimerkiksi salamaniskujen aiheuttamat jännitepiikit eivät vaurioita televisiota.

TUOTTEEN TEKNISET TIEDOT

MALLIT		17LS5R*	20LS5R*	19LS4R*	22LS4R*
		17LS5R-ZA	20LS5R-ZA 20LS5RC-ZA	19LS4R-ZA	22LS4R-ZA
Mitat (leveys x korkeus x syvyys)	Sisältää tuen	394,5 x 394,0 x 169,4 mm 15,5 x 15,5 x 6,7 tuumaa	474,1 x 464,6 x 184,3 mm 18,7 x 18,3 x 7,3 tuumaa	456,8 x 396,6 x 172,0 mm 18,0 x 15,6 x 6,8 tuumaa	525,4 x 441,7 x 187,4 mm 20,7 x 17,4 x 7,3 tuumaa
	Ilman tukea	394,5 x 352,0 x 66,0 mm 15,5 x 13,9 x 2,6 tuumaa	474,1 x 419,5 x 72,8 mm 18,7 x 16,5 x 2,9 tuumaa	456,8 x 368,5 x 70,5 mm 18,0 x 14,5 x 2,8 tuumaa	525,4 x 413 x 68,6 mm 20,7 x 16,3 x 2,7 tuumaa
Paino	Sisältää tuen	4,4 kg / 9,7 paunaa	6,8 kg / 15,0 paunaa	5,1 kg / 11,3 paunaa	5,8 kg / 12,8 paunaa
	Ilman tukea	4,1 kg / 9,1 paunaa	6,4 kg / 14,1 paunaa	4,6 kg / 10,2 paunaa	5,2 kg / 11,5 paunaa
Jännite ja virta		AC100-240V~ 50/60Hz 0,8A	AC100-240V~ 50/60Hz 1,0A	AC100-240V~ 50/60Hz 0,8A	AC100-240V~ 50/60Hz 1,0A
Tehon tarve		50W	60W	50W	60W
Televisiojärjestelmä		PAL/SECAM B/G/D/K, PAL I/II, SECAM L/L'			
Taajuusalue		VHF: E2 ~ E12, UHF: E21 ~ E69, CATV: S1 ~ S20, HYPER: S21 ~ S47			
Ulkoisen antennin impedanssi		75 Ω			
Käyttöympäristö	Käyttölämpötila	0 ~ 40°C / 32 ~ 104°F			
	Ilmankosteus	Alle 80%			
	Säilytyslämpötila	-20 ~ 60°C / -4 ~ 140°F			
	Säilytyskosteus	Alle 85%			

- Tässä esitettyjä määrittelyjä voidaan muuttaa laadun parantamiseksi ilman ennakoilmoitusta.

LG Electronics Inc.