

Skystųjų kristalų televizoriai Naudojimo instrukcija

SKYSTŪJŲ KRISTALŲ TELEVIZORIŲ MODELIAI

19LS4R*

22LS4R*

17LS5R*

20LS5R*

Prieš naudodami rinkinį atidžiai perskaitykite šį vadovą.

Užsirašykite televizoriaus modelio ir serijos numerius. Kreipdamiesi į pardavėją dėl techninio aptarnavimo, nurodykite jam informaciją, kurią rasite ant televizoriaus korpuso nugarėlės užklijuoto lipduko.

PRIEDAI

Patikrinkite, ar prie plazminio televizoriaus yra pridėti visi toliau nurodyti priedai. Jeigu kurio nors priedo nėra, kreipkitės į pardavėją.

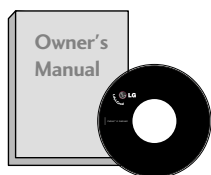

Instrukcijos vartotojui



Elementai

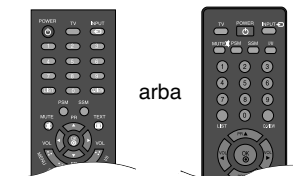

Nuotolinio valdymo pultas



Maitinimo kabelis



Laidų laikiklis



Šluostė ekranui valyti
Ekraną valykite šluoste
Taikoma ne visų modelių
atveju.

Jeigu ant monitoriaus išorės būtų dėmė ar pirštų atspaudas,
nespausdami nuvalykite suteptą išorės vietą valymo
skudurėliu gaminio išorei

Valydami šluokščiai nebraukite. Prašome būti atsargiems,
kad per daug spausdami nesubraižytumėte ar
neišblukintumėte.

TURINYS

PRIEDAI1

PARENGIMAS

VALDIKLIAI PRIEKINIAME SKYDELYJE.....	4
INFORMACIJA UŽPAKALINĖJE PLOKŠTĖJE.....	6
Stovo montavimas.....	9
Stovo išėmim.....	10
GALINIS LAIDŲ DANGTIS.....	11
Tvirtinimas prie sienos: tvirtinimas horizontalioje padėtyje.....	12
Televizoriaus statymas ant stalo.....	12
Ekranų pastatymas.....	13
Vieta.....	13
Apsaugos sistema Kensington.....	14
Antenos prijungimas.....	15

IŠORINĖS ĮRANGOS PRIJUNGIMAS

HD RECEIVER SETUP (HD IMTUVO SĄRANKA).....	16
DVD grotuvo prijungimas.....	18
Vaizdo grotuvo prijungimas.....	20
AUSINIŲ SĄRANKA.....	23
Asmeninio kompiuterio prijungimas.....	24
Ekranų sąranka PC (Kompiuterio) režimu.....	27

TELEVIZORIAUS ŽIŪRĀJIMAS/ PROGRAMŲ VALDYMAS

Nuotolinio valdymo pulto mygtukų funkcijos.....	28
Televizoriaus įjungimas.....	30
Programos pasirinkimas.....	30
Garso reguliavimas.....	30
Ekranu rodomų meniu pasirinkimas ir nustatymas.....	31
Automatinis programų nustatymas.....	32
Rankinis programų nustatymas.....	33
Tikslusis nustatymas.....	34
Stoties pavadinimas.....	35
Programų redagavimas.....	36
Mėgstamiausia programa.....	37
Programų lentelės iškvietimas.....	38
Užblokavimas nuo vaikų.....	39

VAIZDO VALDYMAS

VAIZDO DYDŽIO (FORMATINIO KOEFICIENTO) VALDYMAS.....	40
NUSTATYTI VAIZDO NUSTATYMAI	
- Vaizdo veikseną – nustatytas.....	42
- Automatinis spalvos tono valdymas (Šiltas/Normalus/Šaltas).....	43
RANKINIS VAIZDO REGULIAVIMAS	
- Vaizdo veikseną-Vartotojo parinktis.....	44
- Spalvos tonas – Vartotojo parinktis.....	45
XD - VAIZDO KOKYBĖS GERINIMO	
TECHNILOGIJA.....	46
XD Demo.....	47
Kinas.....	48
VAIZDO ATSTATA.....	49

GARSO IR KALBOS VALDYMAS

AUTOMATINIS GARSO LYGINTUVAS.....	50
NUSTATYTI GARSO NUSTATYMAI	
- GARSO VEIKSENA.....	51
GARSO NUSTATYMO REGULIAVIMAS – VARTOTOJO VEIKSENA.....	52
Balansas.....	53
I/II	
- Stereofoninis / dvigubas priėmimas.....	54
- NICAM priėmimas.....	55
- Garsiakalbio stiprumo pasirinkimas.....	55
Ekranu pateikiamo meniu kalbos/ alies pasirinkimas.....	56

LAIKO NUSTATYMAS

LAIKRODŽIO NUSTATYMAS	57
AUTOMATINIO ĮSIJUNGIMO/IŠSIJUNGIMO LAIKMAČIO NUSTATYMAI	58
MIEGO LAIKMAČIO NUSTATYMAS	59
AUTOMATINIO IŠSIJUNGIMO NUSTATYMAS ..	60

TELETEKSTAS

Įjungti / išjungti	61
SIMPLE Text (standartinis tekstas)	61
TOP Text (tekstas viršuje)	62
FASTEXT (GREITASIS TEKSTAS)	62
Specialiosios teleteksto funkcijos	63

PRIEDAS

TRIKČIŲ ŠALINIMAS	64
TECHNINĖ PRIEŽIŪRA	66
GAMINIO SPECIFIKACIJOS	67

PARENGIMAS

VALDIKLIAI PRIEKINIAME SKYDELYJE

- Tai yra supaprastintas priekinės plokštės vaizdas. Ji gali šiek tiek skirtis nuo jūsų įsigyto televizoriaus priekinės plokštės.
- Jei ant gaminio prilipdyta apsauginė juostelė, nulupkite ją ir nuvalykite gaminį blizginimo skudurėliu

17LS5R* / 20LS5R*

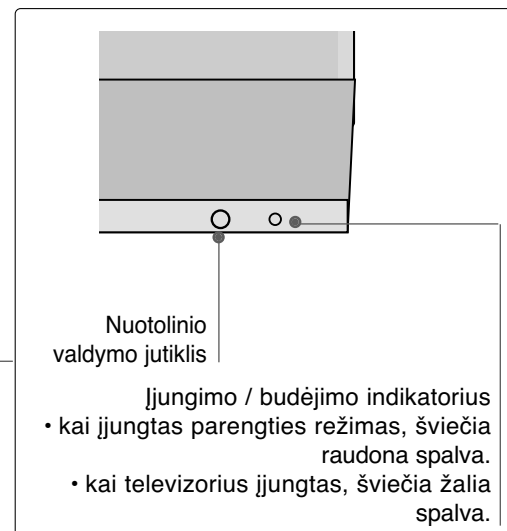
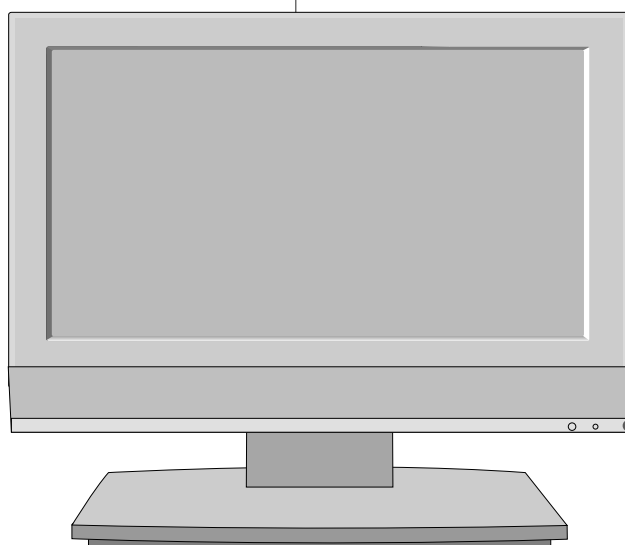
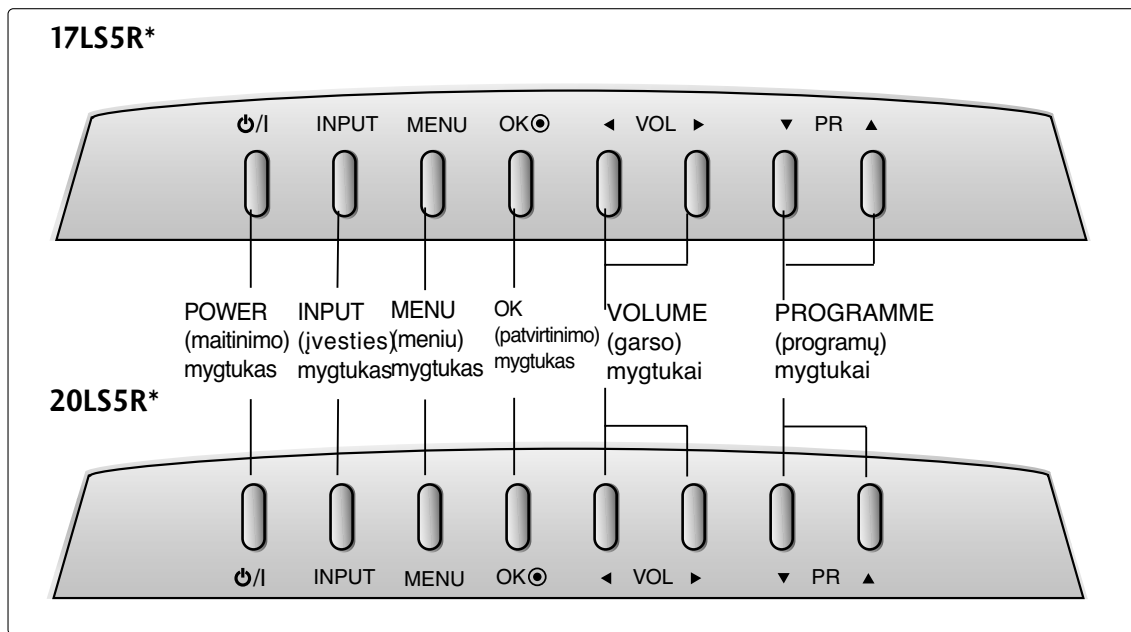

19LS4R*/ 22LS4R*

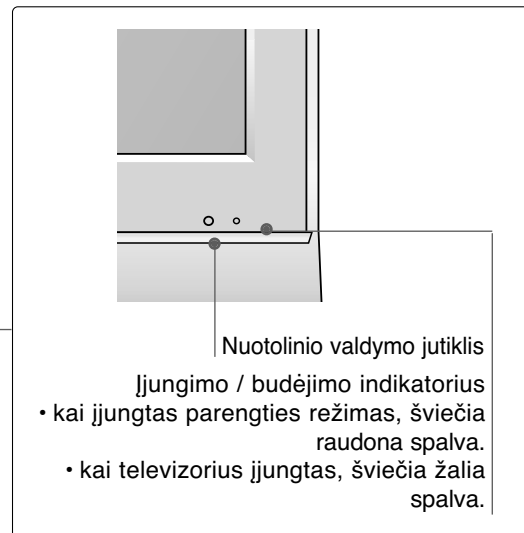
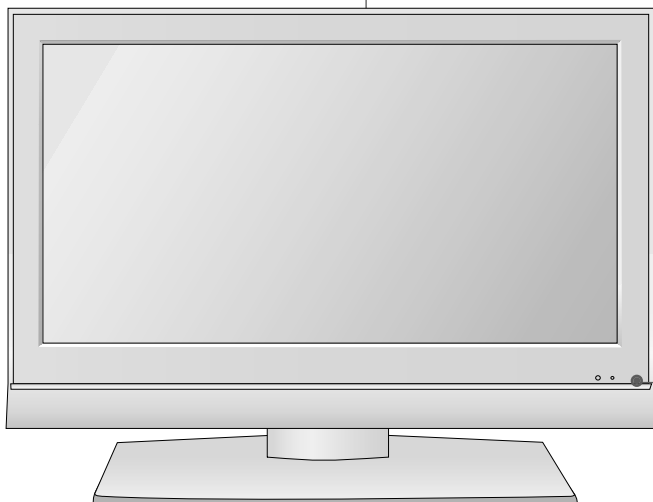
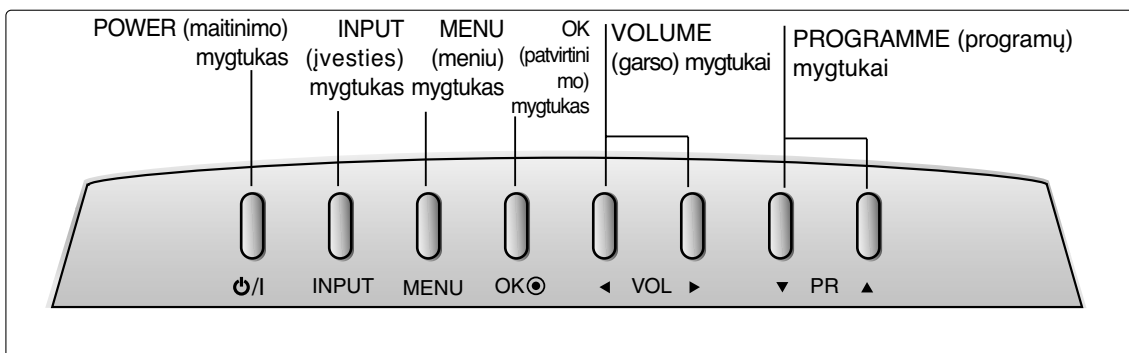

INFORMACIJA UŽPAKALINAJE PLOKŠTAJE

- Čia pateikiamas supaprastintas priekinės plokštės vaizdas. Ji gali šiek tiek skirtis nuo jūsų įsigyto televizoriaus priekinės plokštės.

17LS5R*

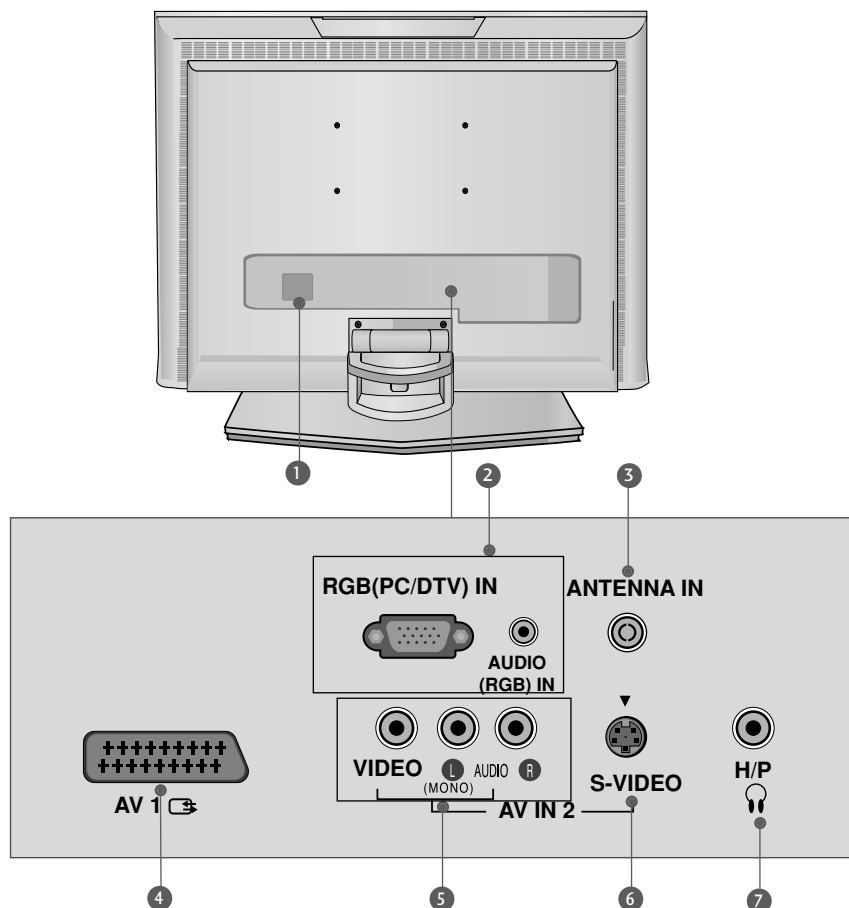

- Jungtis maitinimo kabeliui**
Televizorius yra maitinamas iš kintamosios elektros srovės šaltinio. Įtampa nurodyta specifikacijose. Nejunkite televizoriaus į nuolatinę srovę.
- RGB/Audio (RGB / garso) jungtis**
Įjunkite monitoriaus išvestį iš PC/DTV į atitinkamą jėjimo prievad
- Antenos jungtis**
Į šią jungtį junkite signalus tiesiai iš eterio naudojantis OTA (Over the Air) technologija.
- Euro Scart jungtis (AV1)**
Į šią jungtį junkite išorinio prietaiso įvadą arba išvad
- Audio/Video (garso / vaizdo) jungtis**
Į šią jungtį junkite išorinio prietaiso garso / vaizdo įvadą arba išvadą
- S-Video jungtis**
Įjunkite S-VIDEO prietaiso išvadą
- Ausinių įvestis**

20LS5R

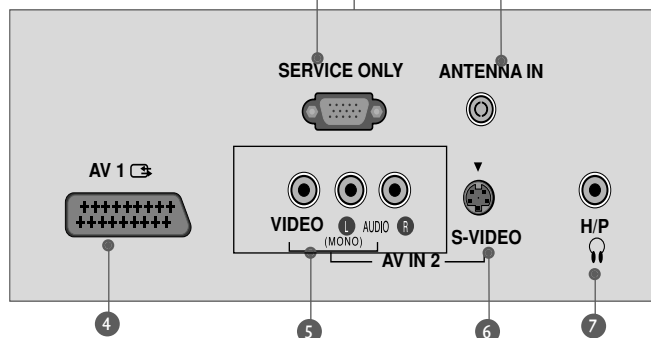
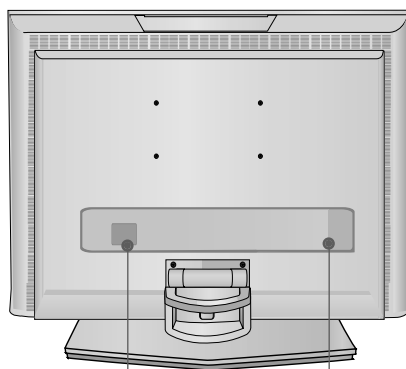

20LS5RC

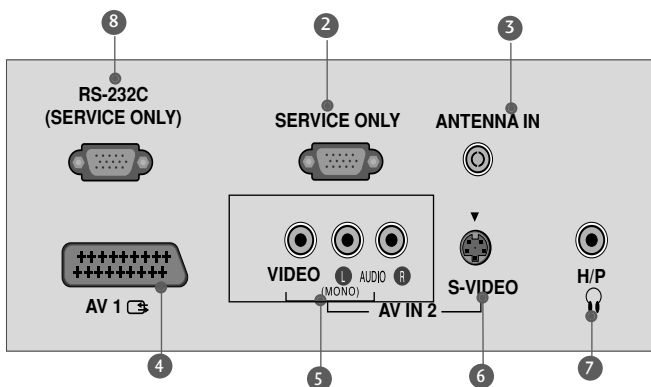

- 1 Jungtis maitinimo kabeliui**
Televizorius yra maitinamas iš kintamosios elektros srovės šaltinio. Įtampa nurodyta specifikacijose. Nejunkite televizoriaus į nuolatinę srovę.
- 2 TIK TECHNINĖ PRIEŽIŪRA**
- 3 Antenos jungtis**
Į šią jungtį junkite signalus tiesiai iš eterio naudojantis OTA (Over the Air) technologija.
- 4 Euro Scart jungtis (AV1)**
Į šią jungtį junkite išorinio prietaiso įvadą arba išvadą
- 5 Audio/Video (garso / vaizdo) jungtis**
Į šią jungtį junkite išorinio prietaiso garso / vaizdo įvadą arba išvadą
- 6 S-Video jungtis**
Įjunkite S-VIDEO prietaiso išvadą
- 7 Ausinių įvestis**
- 8 RS-232C (TIK TECHNINĖ PRIEŽIŪRA) prievadas**
Kontrolinio prietaiso prievadą įjunkite į RS-232C jungtį.

PARENGIMAS

INFORMACIJA UŽPAKALINAJE PLOKŠTAJE

19LS4R* / 22LS4R*

PARENGIMAS

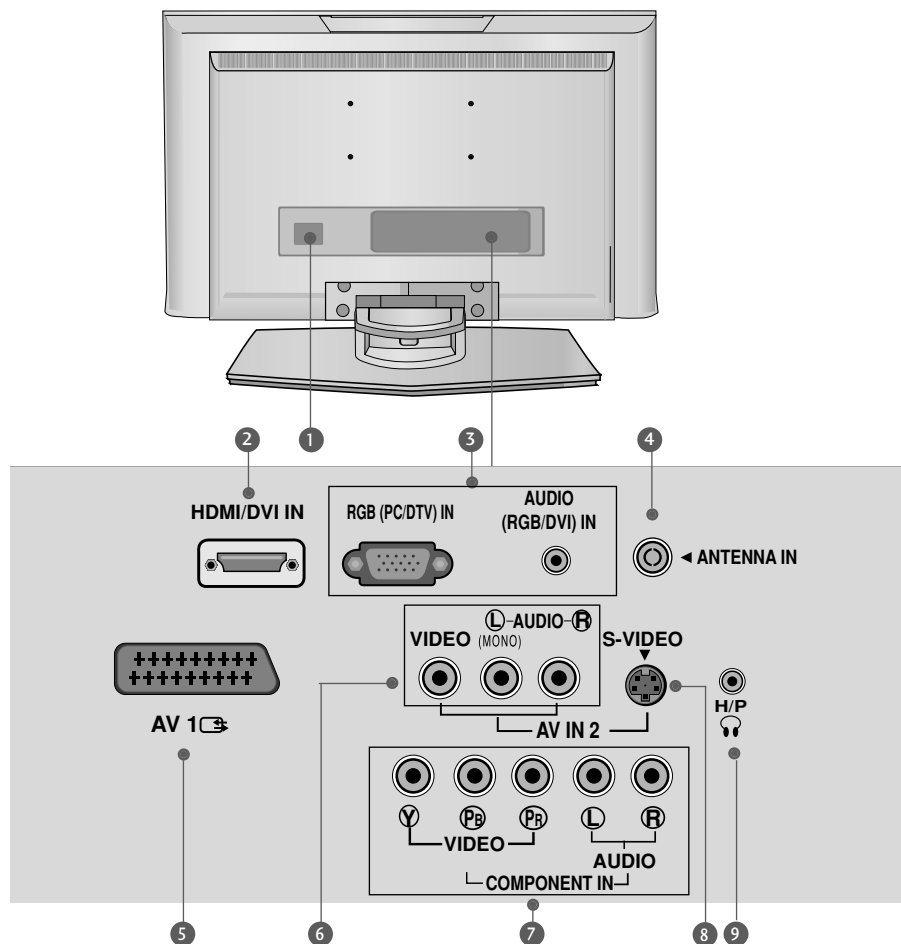

- 1 Jungtis maitinimo kabeliui**
Televizorius yra maitinamas iš kintamosios elektros srovės šaltinio. Įtampa nurodyta specifikacijose. Nejunkite televizoriaus į nuolatinę srovę.
- 2 HDMI/DVI IN jungtis**
HDMI signalą įjunkite į HDMI IN. Arba DVI į HDMI kabeliu įjunkite DVI(VIDEO) signalą į HDMI/DVI prievadą.
- 3 RGB/Audio (RGB / garso) jungtis**
Įjunkite monitoriaus išvestį iš PC/DTV į atitinkamą įėjimo prievadą.
- 4 Antenos jungtis**
Į šią jungtį įjunkite signalus tiesiai iš eterio naudojantis OTA (Over the Air) technologija.
- 5 Euro Scart jungtis (AV1)**
Į šią jungtį įjunkite išorinio prietaiso įvadą arba išvadą.
- 6 Audio/Video (garso / vaizdo) jungtis**
Į šią jungtį įjunkite išorinio prietaiso garso / vaizdo įvadą arba išvadą.
- 7 Komponentinė jungtis**
Į šias jungtis įjunkite komponentinį garso / vaizdo prietaisą.
- 8 S-Video jungtis**
Įjunkite S-VIDEO prietaiso išvadą.
- 9 Ausinių įvestis**

TOVO MONTAVIMAS

▪ Ji gali šiek tiek skirtis nuo jūsų įsigyto televizoriaus priekinės plokšės.

19/22LS4R*

- 1 Stovo dalis surinkite su stovo dangtelių pagrindu. Įdėkite stovą į dangtelių pagrindą, kol pasigirs spragtelėjimas

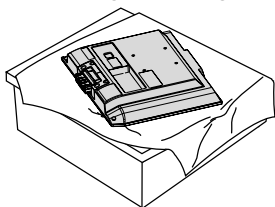

- 2 Laikykite lanksto korpusą ir lenkite jį į viršų.

Lanksto korpusas

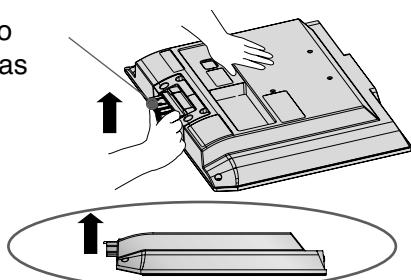

- 3 Stovą kiškite į aparatą, kol pasigirs spragtelėjimas.

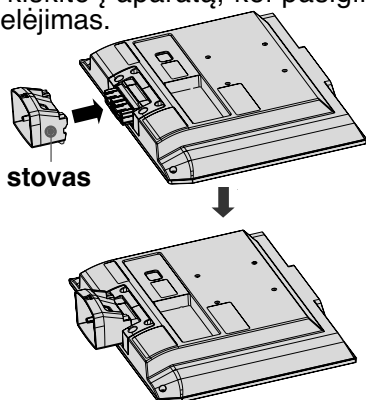

- 4 Stovo dalis surinkite su aparato dangtelių pagrindu.

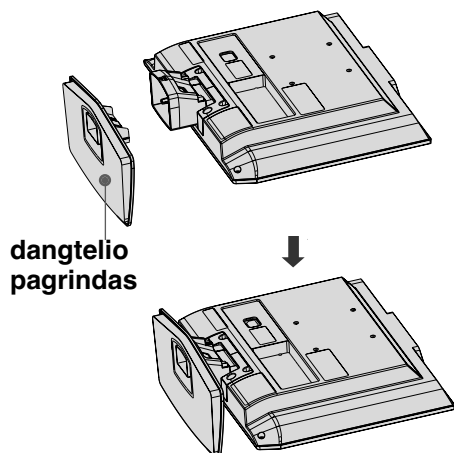

17/20LS5R*

- 1 Stovo dalis surinkite su stovo dangtelių pagrindu. Įdėkite stovą į dangtelių pagrindą, kol pasigirs spragtelėjimas

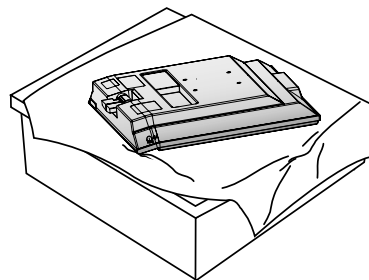

- 2 Stovo dalis sumontuokite su stovo gaminiu. Stovą į gaminį kiškite iki išgirsite spragtelėjimą.

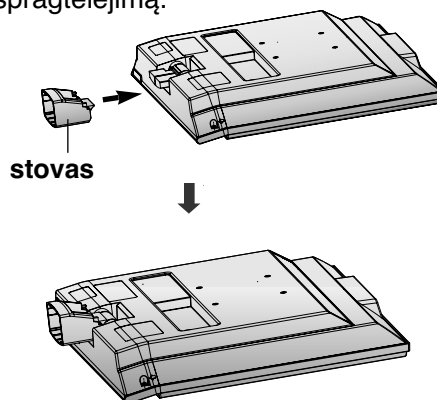

- 3 Uždėkite stovą, kaip parodyta paveikslėlyje.

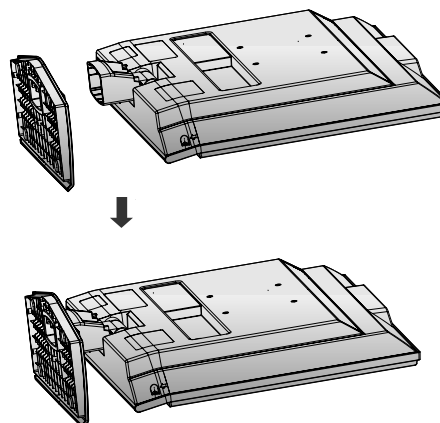

PARENGIMAS

Stovo išėmim

- Ji gali šiek tiek skirtis nuo jūsų įsigyto televizoriaus priekinės plokšės.

1 Padėkite prietaisą ekranu žemyn ant minkšto pagrindo ar audinio.

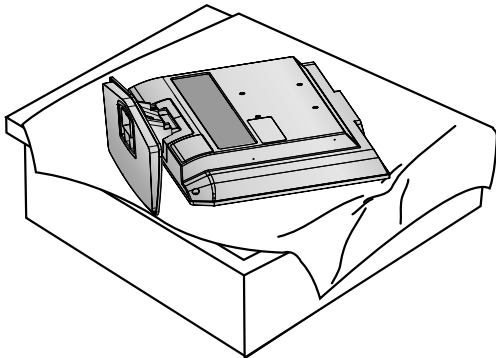

2 Spausdami stovą dalį, patraukite dangtelio pagrindą atgal.

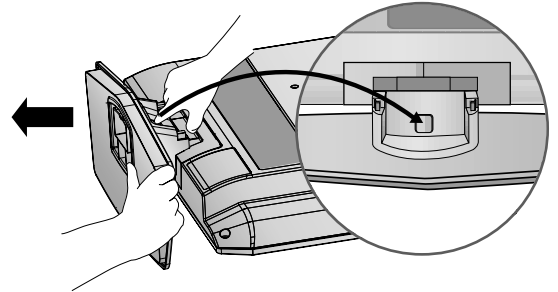

3 Norėdami dangtelio pagrindą atskirti nuo stovo, laikykite jį ir traukite atgal pakratydami

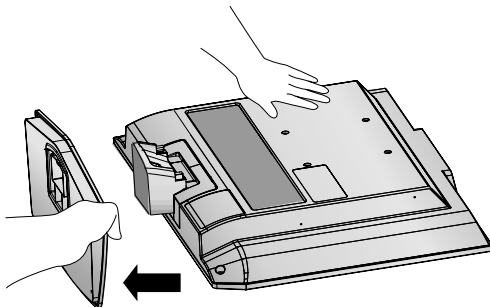

4 Laikykite stovą ir lenkite jį į viršų.

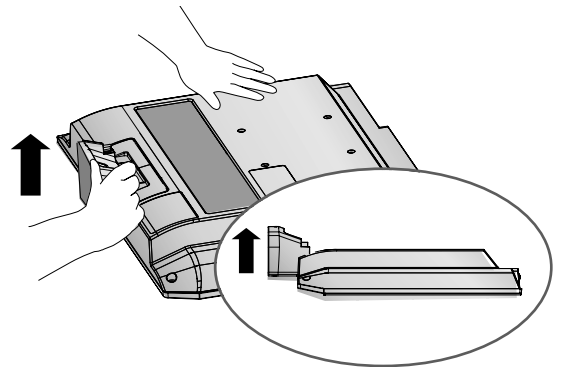

5 Patraukite stovą, kad jį atskirtumėte, spausdami 2 fiksatarius.

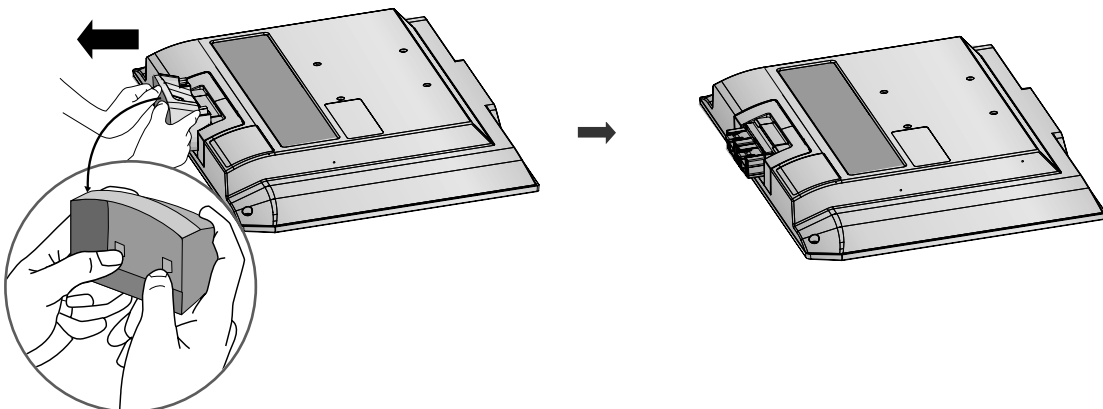

GALINIS LAIDŲ DANGTIS

- Ji gali šiek tiek skirtis nuo jūsų įsigyto televizoriaus priekinės plokšės.

1 Sujunkite laidus.

Norėdami prijungti papildomus prietaisus, perskaitykite skyrelį „Išorinių prietaisų jungimas“.

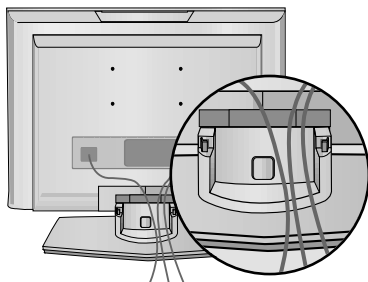

2 Uždėkite **LAIDŲ LAIKIKLĮ**, kaip parodyta paveikslėlyje.

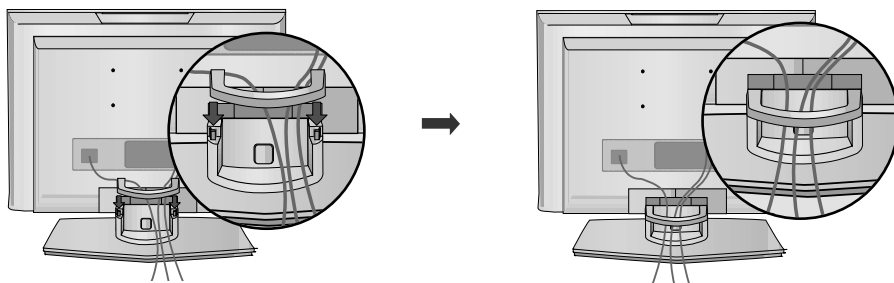

KAIP NUIMTI LAIDŲ LAIKIKLĮ

Visų pirma paspauskite laido valdymą. Abiem rankomis suimkite **LAIDŲ LAIKIKLĮ** ir truktelkite jį į viršų.

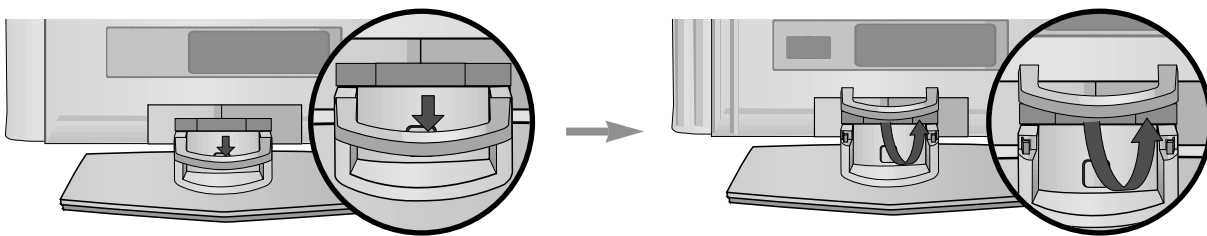

! PASTABA

- Nelaikykite už **LAIDŲ LAIKIKLIO**, kai televizorių norite perkelti į kitą vietą.
- Kisdamas televizorius gali jus sužaloti arba sudužti.

PARENGIMAS

TVIRTINIMAS PRIE SIENOS: TVIRTINIMAS HORIZONTALIOJE PADŪTYJE

Tinkamo vėdinimosi tikslu iš visų pusių palikite maždaug 10 cm tarpą. Dėl išsamių tvirtinimo instrukcijų kreipkitės į pardavėją; žr. „Sieninių laikiklių montavimas“ ir „Nustatymo instrukcijos“.

PARENGIMAS

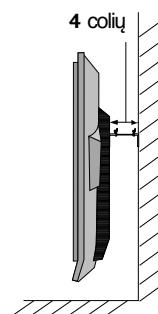
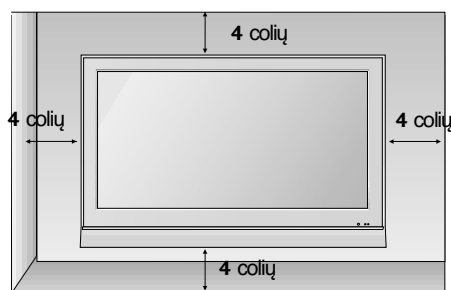
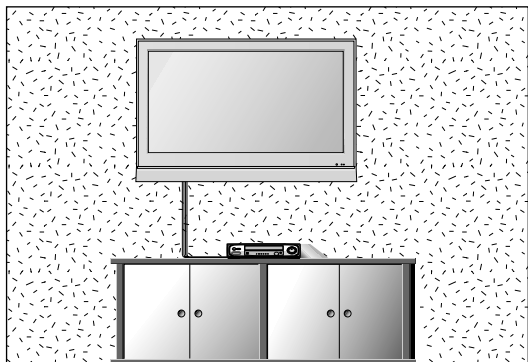

TELEVIZORIAUS STATYMAS ANT STALO

Tinkamo vėdinimosi tikslu iš visų pusių palikite maždaug 10 cm tarpą.

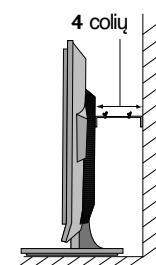
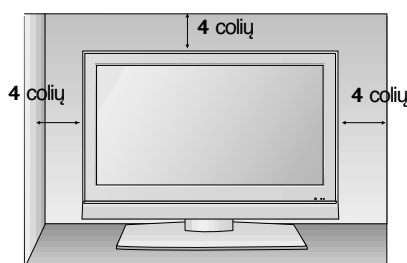
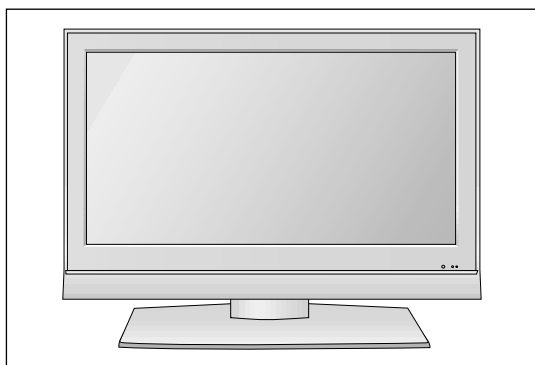

Ekranų pastatymas

- Ji gali šiek tiek skirtis nuo jūsų įsigyto televizoriaus priekinės plokšės. Reguluokite panelį įvairiais būdais, kol pasieksite maksimalų patogumą.

• Pakreipimo diapazonas

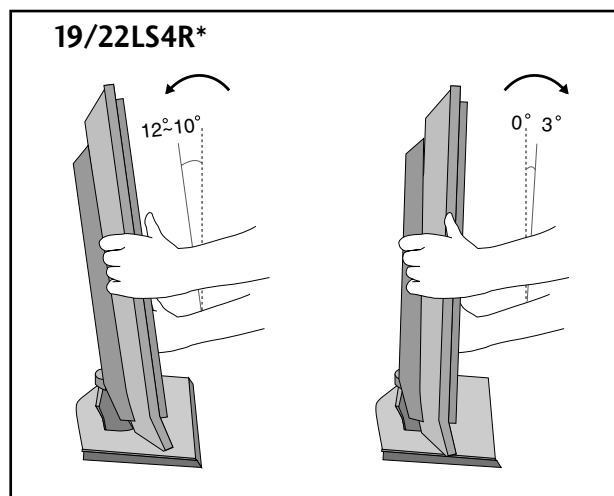
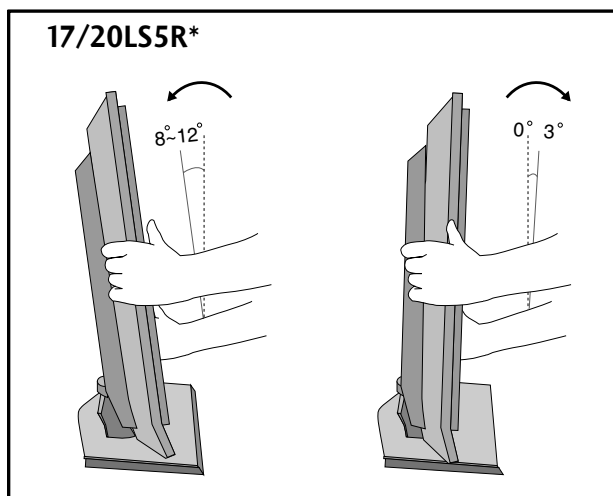

Vieta

Televizorių padėkite į tokią vietą, kur šviesa ar saulės spinduliai nenukreipti tiesiogiai į ekraną. Reikia pasirūpinti, kad šalia televizoriaus nebūtų vibracijos, drėgmės, dulkių ar šilumos šaltinio. Taip pat įsitikinkite, kad televizorius padėtas taip, kad aplink jį laisvai judėtų oro srautas. Neuždenkite ant užpakalinio dangčio esančių ventiliacijos angų. Jei ketinate televizorių montuoti ant sienos, ant užpakalinės jo dalies prijunkite VESA standartinę montavimo sąsają (pasirenkamos dalys). Kai prie televizoriaus pritvirtinsite sieninio montavimo lentyną (pasirenkamos dalys), tvirtai ją primontuokite, kad televizorius nenukristų.

Apsaugos sistema Kensington

- Televizorius užpakalinėje plokštėje turi apsaugos sistemos „Kensington“ jungtį. Prijunkite apsaugos sistemos „Kensington“ kabelį taip, kaip parodyta toliau.
 - Išsamos informacijos apie apsaugos sistemos „Kensington“ įdiegimą ir naudojimą ieškokite vartotojo vadove, teikiamame kartu su apsaugos sistema „Kensington“.
- Daugiau informacijos ieškokite <http://www.kensington.com>, kompanijos „Kensington“ interneto pradžios tinklalapyje. „Kensington“ parduoda brangios elektroninės įrangos, tokios kaip nešiojamieji kompiuteriai arba LCD projektoriai, apsaugos sistemas.

Pastaba:

- Apsaugos sistema „Kensington“ – pasirinktinė įranga.

Pastaba:

- Jeigu televizorius šaltas prisiliesti, įjungtas jis gali šiek tiek sublyksėti.
Tai normalu, televizoriui nieko neatsitiko.
- Galimas dalykas, ekrane bus matyti keletas defektų – smulkių raudonų, žalių arba mėlynų taškų.
Tačiau monitoriaus veikimo jie netrikdo.
- Nelieskite ilgesnį laiką LCD ekrano, nelaikykite į jį įremto(-ų) pirštą(-ų).
Dėl to ekrane gali atsirasti kokių nors laikinų iškraipymo efektų.

17LS5R*

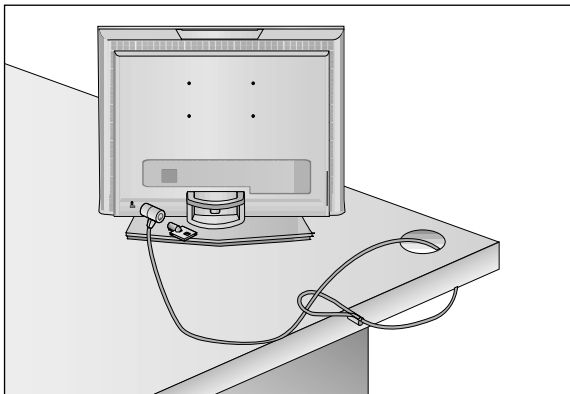

19/22LS4R*

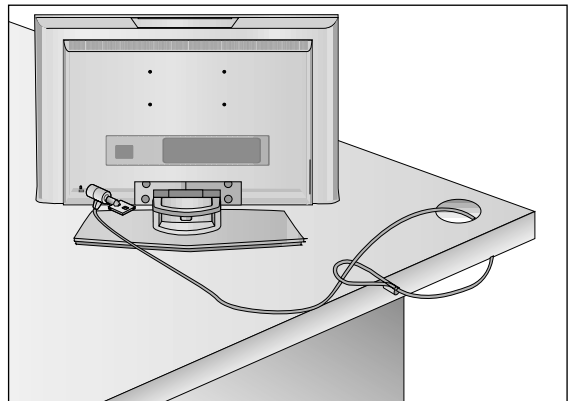

20LS5R*

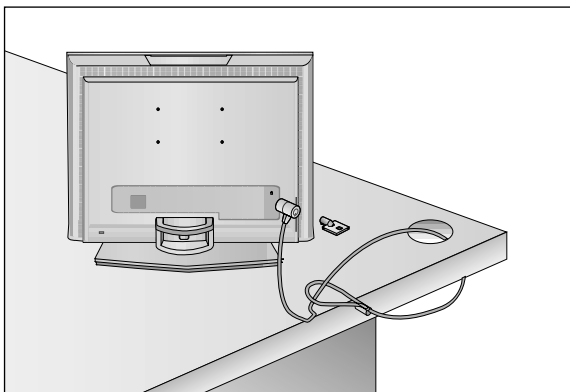

- Kad nesugadintumėte įrangos, niekuomet nejunkite į maitinimo tinklą jokių maitinimo kabelių, kol nebus prijungta visa įranga

ANTENOS PRIJUNGIMAS

- Nureguliuokite antenos kryptį, kad būtų gera vaizdo kokybė.
- Antenos kabelis ir konverteris nepridedami.

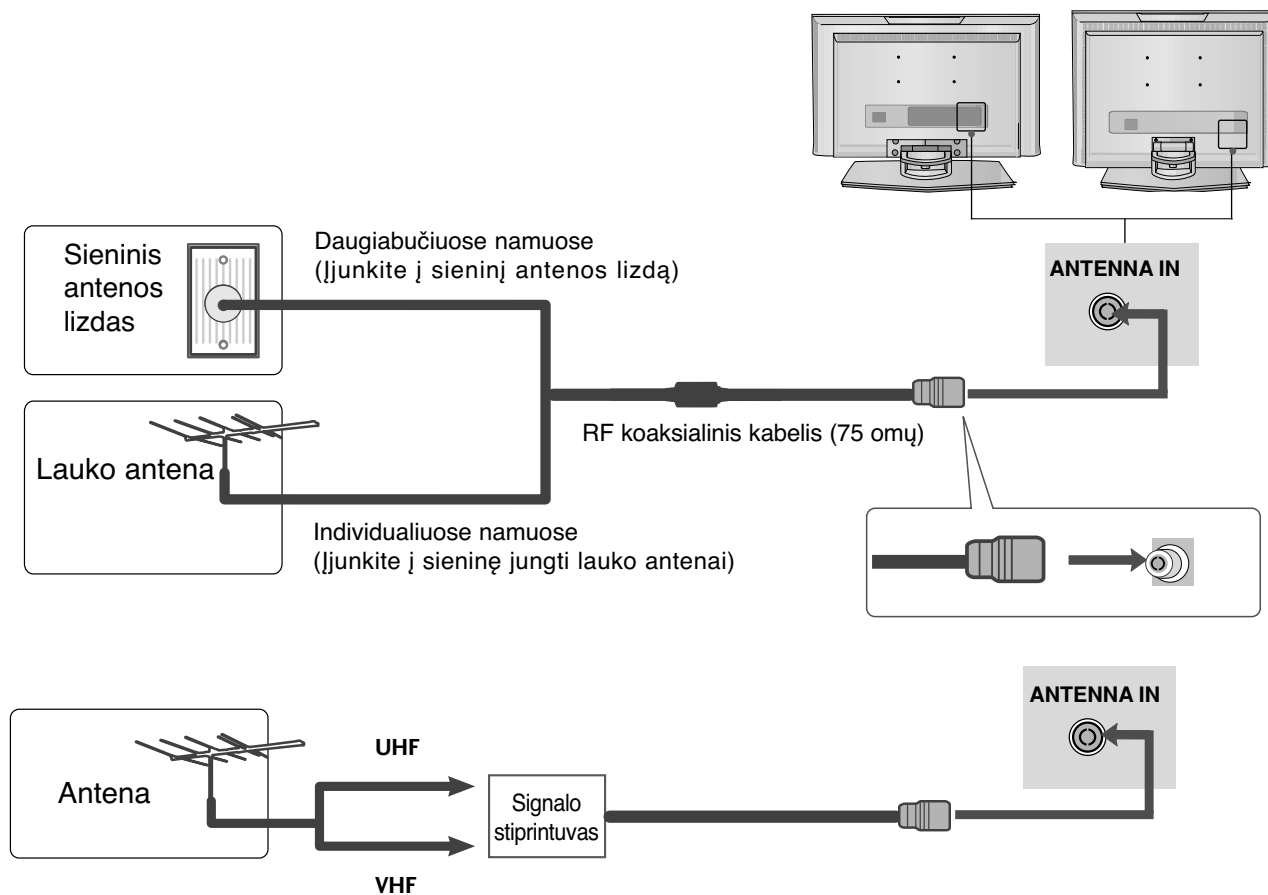

- Tose vietose, kur gaunamas silpnas signalas, reikia sumontuoti signalo stiprintuvą, kad būtų geresnė vaizdo kokybė.
- Jeigu signalą reikia paskirstyti dviem televizoriams, naudokite antenos signalo skirstytuvą.

IŠORINĖS ĮRANGOS PRIJUNGIMAS

- Kad nesugadintumėte įrangos, niekuomet nejunkite į maitinimo tinklą jokių maitinimo kabelių, kol nebus prijungta visa įranga
- Ji gali šiek tiek skirtis nuo jūsų įsigyto televizoriaus priekinės plokšės.

HD RECEIVER SETUP (HD IMTUVO SĄRANKA)

Kaip teisingai prijungti komponentinį kabelį (Tik 19/22LS4R*)

- 1 Sujunkite SET TOP išėjimo lizdus su televizoriaus **COMPONENT IN VIDEO**(Y Pb Pr) lizdais.
- 2 Įjunkite SET TOP garso kabelį į televizoriaus **COMPONENT IN AUDIO** lizdus.
- 3 Paspauskite **INPUT** mygtuką, jei norite pasirinkti **Component** (480i/576i/480p/576p/720p/1080i).

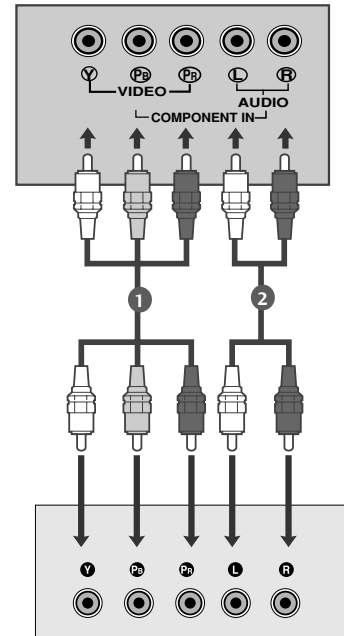

Kaip teisingai prijungti D-sub 15 kojelių kabelį

17LS5R*

- 1 Sujunkite SET TOP su D-Sub išvesties lizdu su televizoriaus **RGB (PC/DTV) IN** lizdu ir SET TOP audio kabelį su **AUDIO (RGB) IN**.
- 2 Norėdami pasirinkti **RGB(DTV)** paspauskite **INPUT** mygtuką.

19/22LS4R*

- 1 Sujunkite SET TOP su D-Sub išvesties lizdu su televizoriaus **RGB (PC/DTV) IN** lizdu ir SET TOP audio kabelį su **AUDIO (RGB/DVI) IN**.
- 2 Norėdami pasirinkti **RGB(DTV)** paspauskite **INPUT** mygtuką.

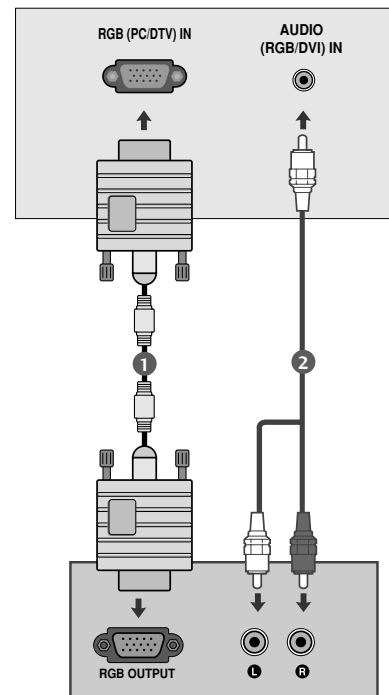

Kaip teisingai prijungti HDMI kabelį(Tik 19/22LS4R*)

- 1 Skaitmeninio priedėlio STB HDMI išvestį įjunkite į televizoriaus jungtį **HDMI/DVI IN**.
- 2 Norėdami pasirinkti **HDMI/DVI(DTV)**, paspauskite **INPUT** (Įvesties) mygtuką.

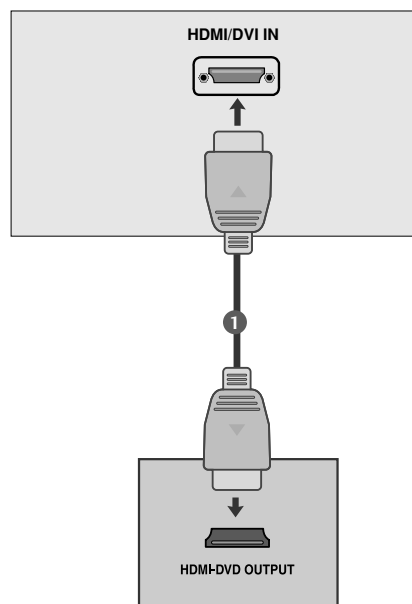

IŠORINĖS ĮRANGOS PRIJUNGIMAS

DVD GROTUVO PRIJUNGIMAS

Kaip teisingai prijungti komponentinį kabelį(Tik 19/22LS4R*)

- 1 Sujunkite DVD grotuvo išėjimo lizdus(Y Cb Cr, Y Pb Pr, Y B-Y R-Y or Y P_B P_R) su televizoriaus **COMPONENT IN VIDEO** lizdais (Y P_B P_R).
- 2 Įjunkite DVD grotuvo garso kabelį į televizoriaus **COMPONENT IN AUDIO** lizdus.
- 3 Norėdami pasirinkti **Component** (480i/576i/480p/576p/720p/1080i), paspauskite **INPUT** (Įvesties) mygtuką.
- 4 Paspauskite DVD grotuvo **PLAY** (Grojimo) mygtuką. Ekrane atsiras DVD grotuvo įrašo vaizd

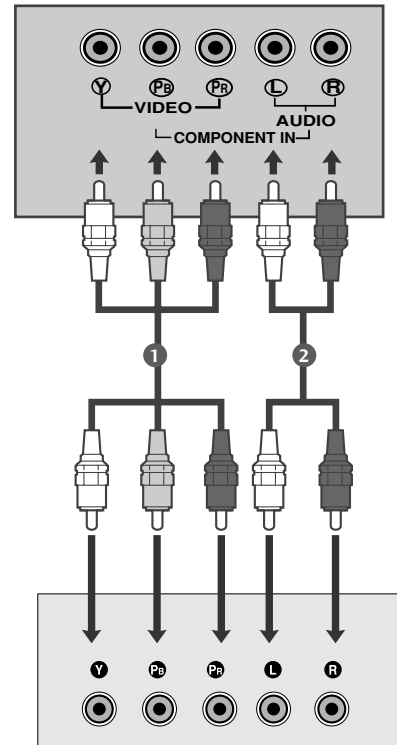

Komponentinės jungties prievadai

Vaizdo kokybė bus geresnė, jeigu DVD grotuvą įjungsite į komponentinės jungties prievadus, kaip parodyta toliau.

Televizoriaus komponentiniai prievadai	Y	P _B	P _R
DVD grotuvo vaizdo išvesties prievada	Y	P _B	P _R
	Y	B-Y	R-Y
	Y	Cb	Cr
	Y	Pb	Pr

Kaip teisingai prijungti su Euro Scart jungtimi

- 1 Sujunkite DVD grotuvo „Euro scart“ lizdą su televizoriaus „Euro scart“ lizdu.
- 2 Norėdami pasirinkti **AV1**, paspauskite **INPUT** (Įvesties) mygtuką.
- 3 Paspauskite DVD grotuvo **PLAY** (Grojimo) mygtuką. Ekrane atsiras DVD grotuvo įrašo vaizdas.

! PASTABA

- ▶ Scart kabelis turi būti su tinkama apsauga.

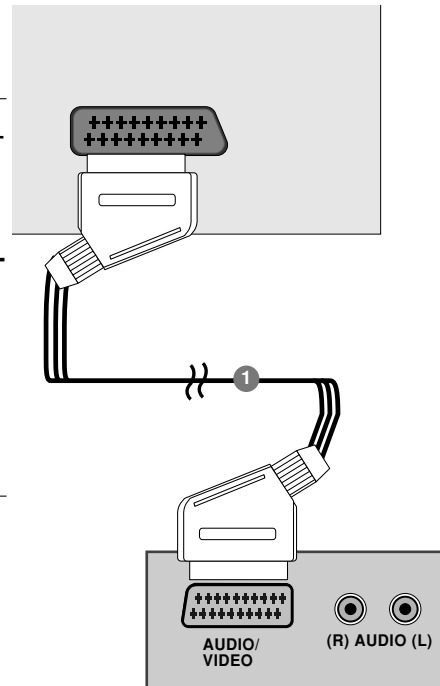

Kaip teisingai prijungti HDMI kabelį(Tik 19/22LS4R*)

- 1 DVD grotuvo HDMI išvestis įjunkite į televizoriaus jungtį **HDMI/DVI IN**.
- 2 Norėdami pasirinkti **HDMI/DVI** (DTV), paspauskite **INPUT** (Įvesties) mygtuką.

! PASTABA

- ▶ Naudojant kabelį HDMI televizorius vienu metu gali priimti ir vaizdo, ir garso signalą.
- ▶ Jei DVD palaiko Automatinę HDMI funkciją, automatiškai nustatoma šaltinio prietaiso išvesties raiška 1280x720 elementų.
- ▶ Jei DVD grotuvas nepalaiko Automatinės HDMI, reikia atitinkamai nustatyti DVD išvesties raišką. Jei norite geriausios vaizdo kokybės, nustatykite šaltinio prietaiso išvesties raišką 1280x720 elemen

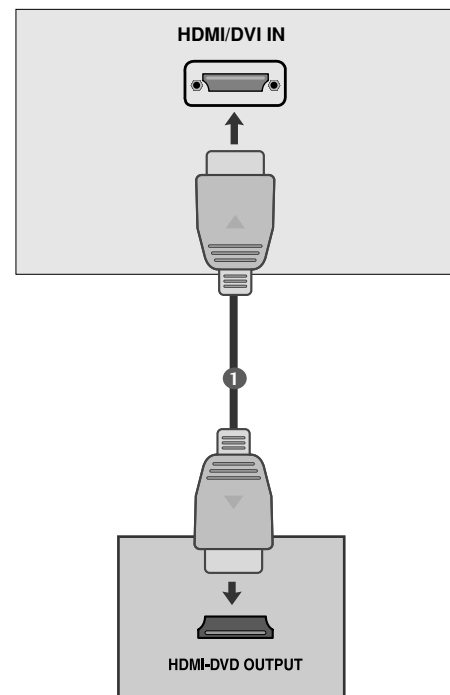

IŠORINĖS ĮRANGOS PRIJUNGIMAS

VAIZDO GROTUVO PRIJUNGIMAS

- Tarp vaizdo grotuvo ir televizoriaus palikite reikiamą atstumą, kad išvengtumėte vaizdo trukdžių.
- Ypač tai yra susiję su stop kadrais, kai veikia vaizdo grotuvas. Jeigu naudojamas vaizdo formatas 4:3, ekrano kraštuose gali likti nejudantys vaizdai.

Kaip teisingai prijungti anteną

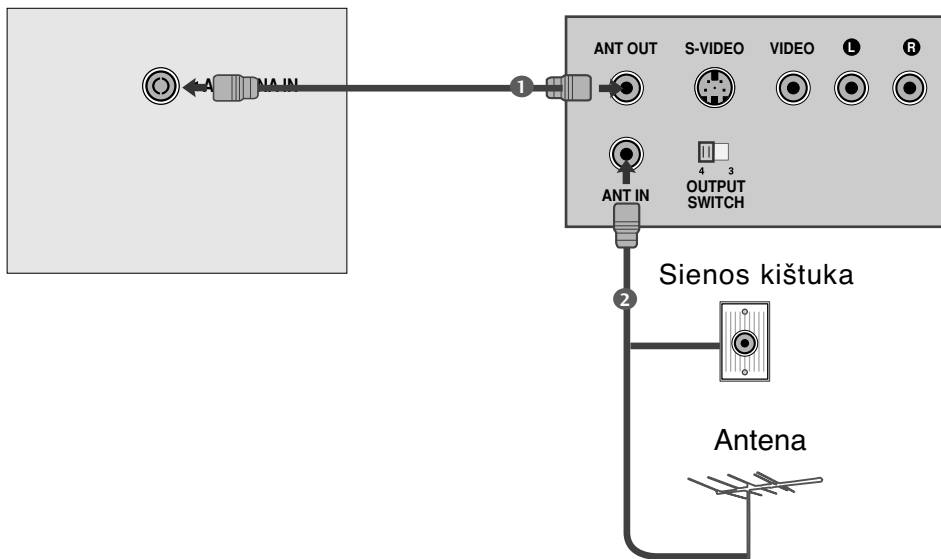

- 1 Prie televizoriaus radijo lizdo prijunkite VCR išorinį lizdą RF
- 2 VCR lizde prie RF radijo prijunkite radijo kabelį
- 3 VCR kanalą laikykite norimoje programoje, kaip nurodyta skyriuje "Rankinis programų nustatymas".
- 4 Pasirinkite programos numerį, kuriame saugomas VCR kanalas.
- 5 Ant VCR paspauskite **PLAY** mygtuką.

Kaip teisingai prijungti su Euro Scart jungtimi

- 1 Prie televizoriaus Euro scart lizdo prijunkite VCR išorinį lizdą Euro scart.

- 2 Ant VCR paspauskite **PLAY** mygtuką. Jei jūsų VCR išvedimo angos ir AV perjungimo signalas per Scart yra pirminiai, televizorius atsukimo atgal pradžioje automatiškai įsijungs į AV 1 režimą, tačiau jei norite išlaikyti TV režimą, paspauskite ▲ / ▼ mygtuką arba mygtukus su numeriais.

Priešingu atveju, norėdami pasirinkti **AV1**, paspauskite nuotolinio valdymo pultelio **INPUT** (Įvesties) mygtuką. Ekrane atsiras vaizdo magnetofono sąrašo vaizdas.

Taip pat galite į vaizdo juostą įrašyti televizijos programas Pastaba.

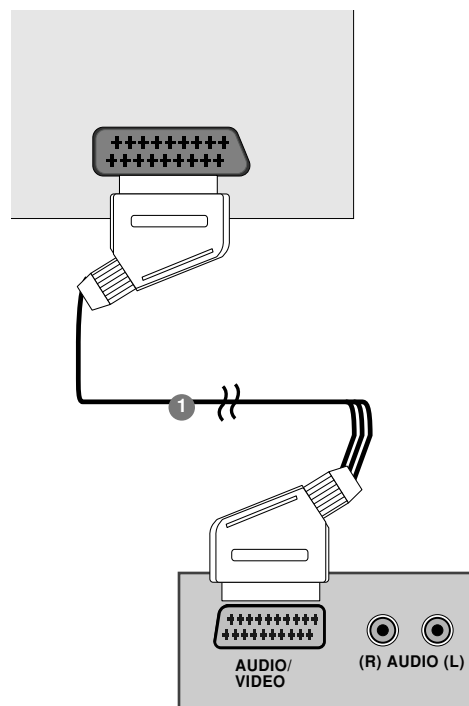

! PASTABA

- ▶ Euro scart galima parinkti tik RGB signalo tipą, t.y. raudoną, žalią ir mėlyną signalus, ir galima priimti tik **AV 1**. Šiuos signalus perduoda, pavyzdžiui, mokamos televizijos dekoderis, žaidimų kompiuteris arba nuotraukų kompaktinių diskų įrenginys ir pan.
- ▶ Prašome naudoti įžemintą kabelį.

IŠORINĖS ĮRANGOS PRIJUNGIMAS

VAIZDO GROTUVO PRIJUNGIMAS

Kaip teisingai prijungti RCA kabelį

- 1 Sujunkite vaizdo magnetofono garso/vaizdo išėjimo lizdus su televizoriaus garso/vaizdo įėjimo lizdais.
- 2 Norėdami pasirinkti **AV 2**, paspauskite **INPUT** (Įvesties) mygtuką.
- 3 Paspauskite vaizdo magnetofono **PLAY** (Grojimo) mygtuką. Ekrane atsiras vaizdo magnetofono įrašo vaizdas.

! PASTABA

- ▶ Jeigu jūsų vaizdo grotuvas yra monofoninis, vaizdo grotuvo garso kabelį jungkite į televizoriaus jungtį **AUDIO L/MONO**.

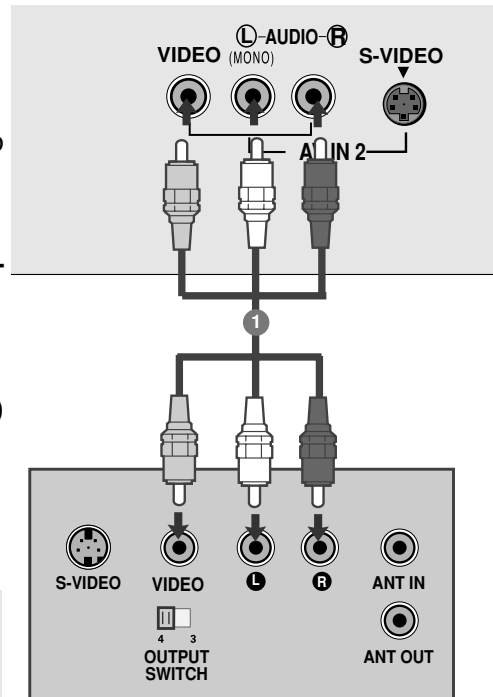

Kaip teisingai prijungti S-Video kabelį

- 1 Sujunkite vaizdo magnetofono S-Video lizdą su televizoriaus S-Video lizdu.
- 2 Sujunkite S-VIDEO vaizdo magnetofono garso kabelį su televizoriaus **AUDIO** lizdais.
- 3 Norėdami pasirinkti **AV 2**, paspauskite **INPUT** mygtuką.
- 4 Paspauskite vaizdo magnetofono **PLAY** mygtuką. Ekrane atsiras vaizdo magnetofono įrašo vaizdas.

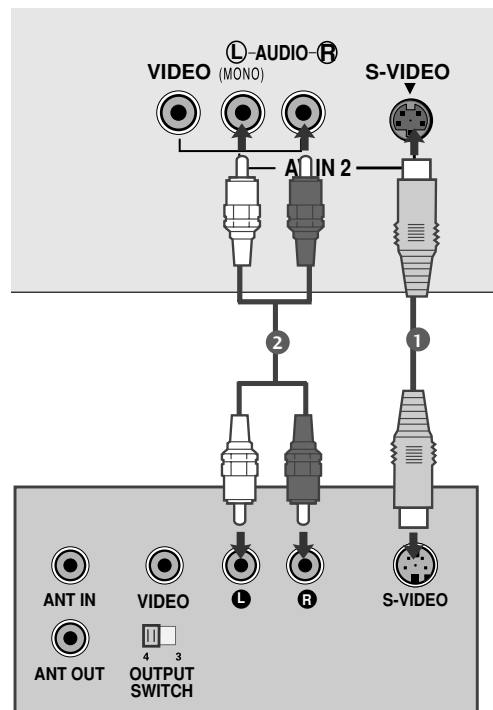

AUSINIŲ SĄRANKA

Jungiant Ausinių kabeliu

- 1 Ausinių kištuką įkiškite į televizoriaus ausinių lizdą. Jūs galite klausytis garso per ausines. Norėdami pareguliuoti ausinių garsą paspauskite ◀ / ▶ mygtuką. Paspaudus **MUTE** (Nutildymo) mygtuką, garsas ausinėse išjungiamas.

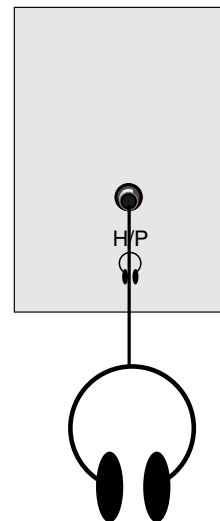

IŠORINĖS ĮRANGOS PRIJUNGIMAS

ASMENINIO KOMPIUTERIO PRIJUNGIMAS

Prijungus prie šio televizoriaus asmeninį kompiuterį, jis automatiškai prisiderina prie televizoriaus nustatymų.

Kaip teisingai prijungti D-sub 15 kojelių kabelį

17LS5R*

- 1 Kabeliu sujunkite asmeninio kompiuterio išėjimo į monitorių lizdą ir televizoriaus įėjimo iš asmeninio kompiuterio lizdus.
- 2 Įjunkite asmeninio kompiuterio garso kabelį į televizoriaus **AUDIO (RGB) IN** lizdus.
- 3 Norėdami pasirinkti **RGB(PC)** paspauskite **INPUT** (Įvesties) mygtuką.
- 4 Išjungus kompiuterį, televizoriuje atsiras kompiuterio ekrano vaizdas.
Televizorių galima naudoti kaip asmeninio kompiuterio monitorių.

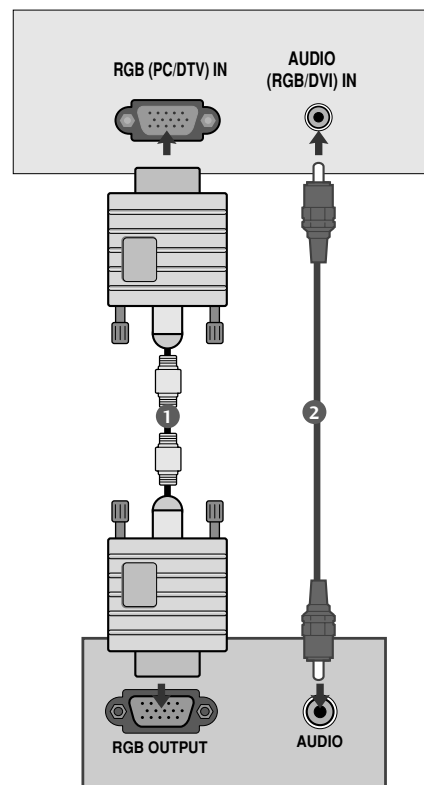

19/22LS4R*

- 1 Kabeliu sujunkite asmeninio kompiuterio išėjimo į monitorių lizdą ir televizoriaus įėjimo iš asmeninio kompiuterio lizdus.
- 2 Įjunkite asmeninio kompiuterio garso kabelį į televizoriaus **AUDIO (RGB/DVI) IN** lizdus.
- 3 Norėdami pasirinkti **RGB(PC)** paspauskite **INPUT** (Įvesties) mygtuką.
- 4 Išjungus kompiuterį, televizoriuje atsiras kompiuterio ekrano vaizdas.
Televizorių galima naudoti kaip asmeninio kompiuterio monitorių.

Kaip teisingai prijungti HDMI prie DVI kabelio (Tik 19/22LS4R*)

- 1 Asmeninio kompiuterio DVI išvestį įjunkite į televizoriaus jungtį **HDMI/DVI IN**.
- 2 Kompiuterio garso kabelį įjunkite į televizoriaus **AUDIO (RGB/DVI) IN** lizdus.
- 3 Nuotolinio valdymo pulto mygtuku **INPUT** išrinkite **HDMI/DVI(PC)** įvesties šaltinį.

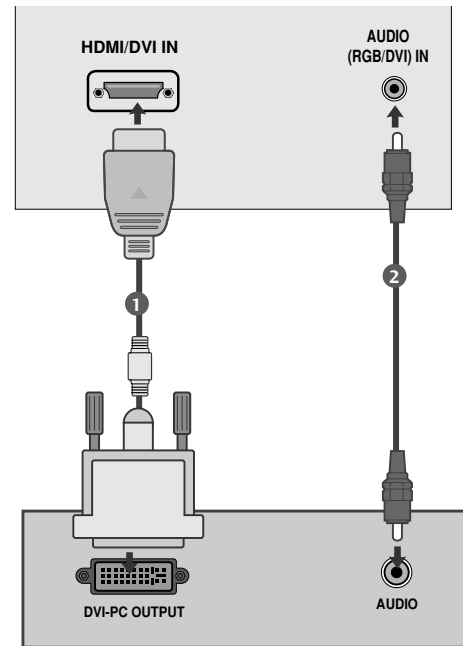

! PASTABA

- ▶ Jeigu televizorius kurį laiką nebuvo įjungtas, jį įjungus galimas nedidelis sumirgėjimas. Tai normalu, su televizoriumi nieko neatsitiko.
- ▶ Jeigu įmanoma, naudokit VESA 1280x1024@60Hz (17LS5R *), 1440x900@60Hz (19LS4R *), 1680x1050@60Hz (22LS4R *) vaizdo režimą, kad jūsų skystųjų kristalų ekrano vaizdo kokybė būtų geriausia. Naudojant kitas raiškas, kai kurie vaizdai ekrane gali būti pateikiami pakeistu masteliu arba apdoroti. Televizorius buvo iš anksto sureguliuotas VES 1280x1024@60Hz(17LS5R *), 1440x900@60Hz (19LS4R *), 1680x1050@60Hz (22LS4R *) režimui.
- ▶ Ekrane gali matytis kai kurie defektai, pavyzdžiui raudoni, žali arba mėlyni taškai. Tačiau tai neturės jokios įtakos ar poveikio monitoriaus veikimui.
- ▶ Ilgai nespauskite skystųjų kristalų ekrano pirštu, nes dėl to vaizdas ekrane gali laikinai išsikraipyti.
- ▶ Kada televizoriuje pasirodo kompiuterio ekrano vaizdas, ekrane pasirodys pranešimas, kuris skirsis priklausomai nuo Windows sistemos versijos. Jeigu atsiras pranešimas, spauskite „Next“, kol pranešimas pasibaigs.
- ▶ Jeigu ekrane pasirodys pranešimas „No signal“, pakeiskite asmeninio kompiuterio nustatymus, kaip aprašyta skyrelyje „Monitoriaus specifikacijos“.

IŠORINĖS ĮRANGOS PRIJUNGIMAS

Palaikoma ekrano skiriamoji geba

<17LS5R*>

režime RGB-PC

Skiriamoji geba	Horizontalusis dažnis (KHz)	Vertikalusis dažnis (Hz)
640x480	31,469	59,94
800x600	37,879	60,31
1024x768	48,363	60,00
1280x1024	63,981	60,02

režime RGB-DTV

Skiriamoji geba	Horizontalusis dažnis (KHz)	Vertikalusis dažnis (Hz)
720x480p	31,47 31,50	59,94 60,00
720x576p	31,25	50,00
1280x720p	37,50 44,96 45,00	50,00 59,94 60,00

<19LS4R*, 22LS4R*>

režime RGB-PC, HDMI/DVI-PC

Skiriamoji geba	Horizontalusis dažnis (KHz)	Vertikalusis dažnis (Hz)
640x480	31,469	59,94
800x600	37,879	60,31
1024x768	48,363	60,00
1280x1024	63,981	60,02
1440x900	55,50	59,90
1680x1050	65,290	59,954

► Only 19LS4R* (for 1440x900)
► Only 22LS4R* (for 1680x1050)

režime RGB-DTV, HDMI/DVI-DTV

Skiriamoji geba	Horizontalusis dažnis (KHz)	Vertikalusis dažnis (Hz)
720x480p	31,47 31,50	59,94 60,00
720x576p	31,25	50,00
1280x720p	37,50 44,96 45,00	50,00 59,94 60,00
1920x1080i	33,72 33,75 28,125	59,94 60,00 50,00

Ekranu sąranka PC (Kompiuterio) režimu

Asmeninio kompiuterio nustatymas (tik RGB [PC] režime) (Tik 17LS5R*/19LS4R*/22LS4R*)

Galite reguliuoti horizontalią/vertikalią padėtį, laikrodį, fazę ir automatiškai konfigūruoti, nustatyti, kaip jums patinka.

Auto configure (automatinė konfigūracija)

Ši funkcija automatiškai reguliuoja ekranu padėtį, laikrodį ir fazę. Rodomas vaizdas išlieka šiek tiek nestabilus, kol vyksta automatinė konfigūracija.

Manual configure (Rankinis konfigūravimas)

Ši funkcija skirta rankiniam ekranu padėties, laikrodžio ir fazės nustatymui. Norėdami atlikti atitinkamus nustatymus, spauskite ◀ / ▶ mygtuką.

• H-padėtis / V-padėtis

Ši funkcija skirta reguliuoti vaizdui į kairę/dešinę ir į viršų/apačią pagal jūsų norus

• Clock (laikrodis)

Naudojant šią funkciją galima susilpninti vertikalų juostų matomumą ekranu fone. Pasikeičia ir horizontalusis ekranu dydis.

• Phase (fazė)

Ši funkcija pašalina horizontalius trukdžius ir paryškina simbolių matomumą.

Reset (Atstatymas)

Ši funkcija leidžia jums atstatyti gerus vaizdu atkūrimą, užprogramuotą gamykloje, jo negalima pakeisti.

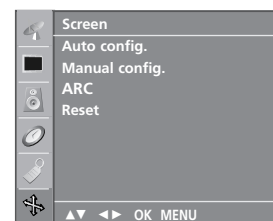
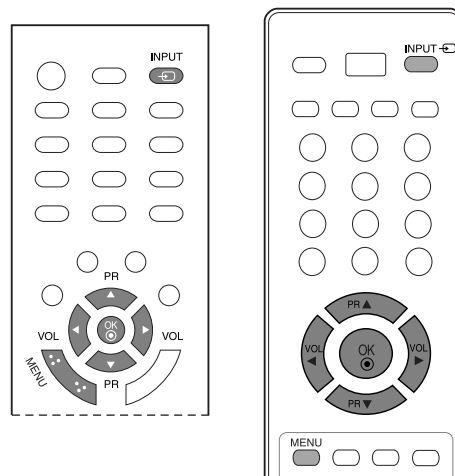

1 Norėdami pasirinkti **RGB**, paspauskite **INPUT**, po to ▲ / ▼ mygtukus.

2 Paspauskite mygtuką **MENU**, o po to ▲ / ▼ mygtuku pasirinkite **Screen** meniu.

3 Norėdami pasirinkti norimą ekranu funkciją paspauskite ▶, po to ▲ / ▼ mygtukus.

4 Atlikite atitinkamus nustatymus.

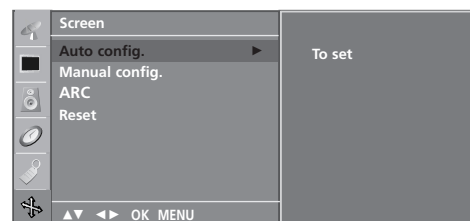

3 4

! PASTABA

- ▶ Kai kurių grafikos plokščių signalai gali neteisingai funkcionuoti. Jeigu rezultatai nepatenkinami, pareguliuokite jūsų monitoriaus padėtį, laikrodį ir fazę rankiniu būdu.

TELEVIZORIAUS ŽIŪRĀJIMAS/ PROGRAMŲ VALDYMAS

NUOTOLINIO VALDYMO PULTO MYGTUKŲ FUNKCIJOS

Kai naudojate nuotolinio valdymo pultą, nukreipkite jį į televizoriaus nuotolinio valdymo jutiklį.

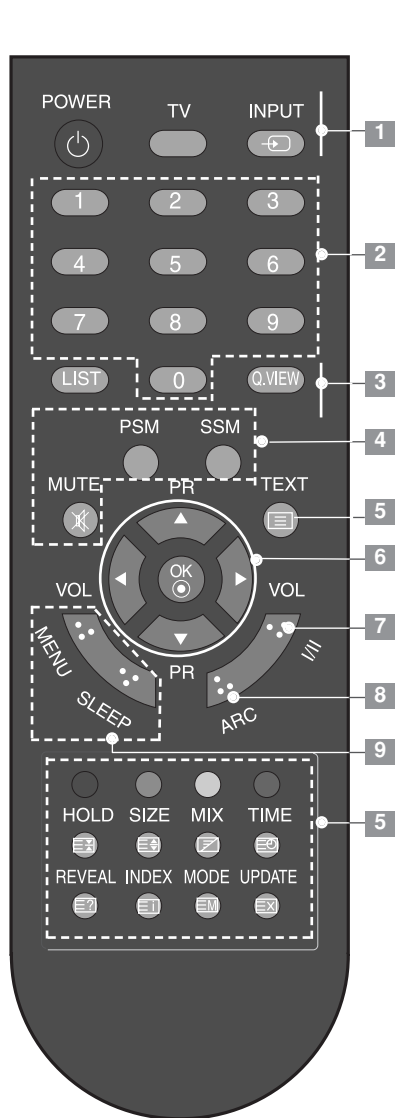

[Su ARC]

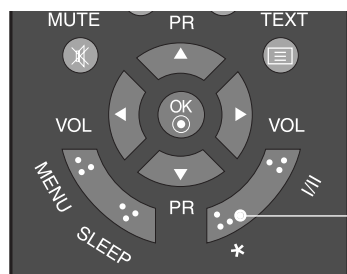

[be ARC]

- 1** **POWER** Įjungia televizorių arba budėjimo režimą. (maitinimas)

TV INPUT (TV įvestis) Grįžta į televizoriaus režimą. Įjungia televizorių iš budėjimo režimo.

INPUT (įvestis) Jeigu spustelsite mygtuką vieną kartą, ekrane pasirodys ekrano įvesties šaltinis. Norėdami pasirinkti pageidaujamą įvesties šaltinį, (19/22LS4R*:TV, AV1, AV2, Component, RGB, HDMI/DVI) (17LS5R*:TV, AV1, AV2, RGB) (20LS5R*:TV, AV1, AV2) spauskite mygtuką ▲ / ▼ ir **OK** (patvirtinimo) mygtuką.
- 2** Skaitmeniniai mygtukai 0~9 Pasirenkama programa. Pasirenkamos meniu sužymėtos programos. Įjungia televizorių iš budėjimo režimo
- 3** **LIST** Rodo programų lentelę.

Q.VIEW Grąžina anksčiau žiūrėtą programą.
- 4** **MUTE** Įjungia arba išjungia garsą.

PSM Atkuria dažniausią jūsų vaizdo nustatymą.

SSM Atkuria dažniausią jūsų garso nustatymą.
- 5** **SPALVOTI MYGTUKAI** Šie mygtukai naudojami teletekstui (tik TELETEKSTO MODELIAMS) arba programų taisymui.

TELETEKSTO MYGTUKAI Šie mygtukai naudojami teletekstui. Daugiau informacijos rasite skyriuje 'Teletekstas'.
- 6** **DISKINIS PERJUNGIKLIS (aukštyn / žemyn / kairėn / dešinėn)** Pageidaujamų meniu elementų pasirinktis ir / arba nustatymas. Įjungia prietaisą iš parengties režimo. (↓ viršų/žemyn)

OK Patvirtina jūsų pasirinkimą arba rodo nustatytąjį režimą.

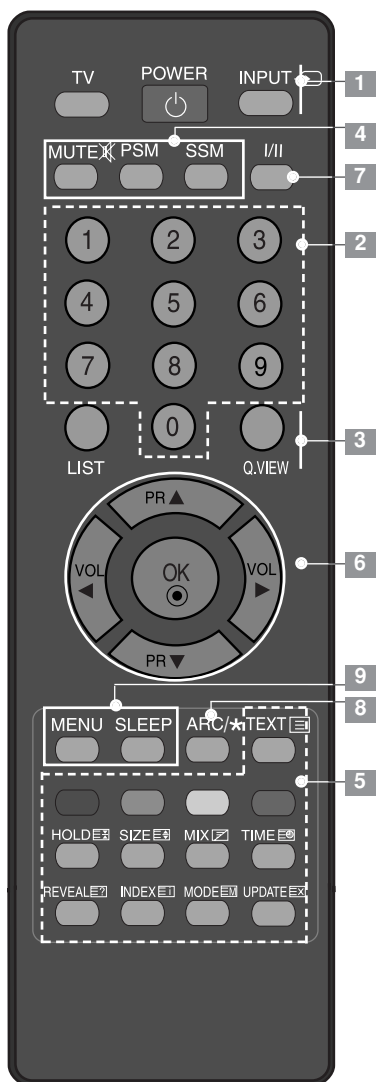

7 I/II Pasirenkamas garsas.

8 ARC Galima pasirinkti pageidaujama vaizdo formatą.
* Neturi funkcijos

9 MENU Parenka meniu.
SLEEP Nustato išsijungimo laikrodį.

Kaip įdėti elementus

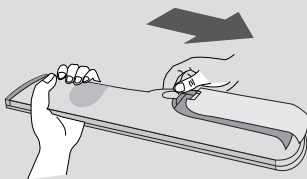

- Atidarykite elementų skyriaus dangtelį, esantį kitoje nuotolinio valdymo pulto pusėje, ir laikydamiesi teisingo poliškumo (+ su +, - su -) įdėkite elementus.
- Įdėkite du 1,5 V AAA tipo elementus. Vienu metu nenaudokite senų arba panaudotų ir naujų elementų.
- Uždarykite dangtelį.

TELEVIZORIAUS ŽIŪRĀJIMAS/ PROGRAMŲ VALDYMAS

TELEVIZORIAUS ĮJUNGIMA

Įjungus televizorių galima naudotis visomis jo funkcijomis.

- 1 Pirmiausiai teisingai įjunkite maitinimo kabelį. Dabar televizorius yra įsijungęs į budėjimo režimą.
 - Jei televizorių norite perjungti iš budėjimo režimo į normalų veikimo režimą, spauskite televizoriaus mygtukus $\phi/|$, **INPUT**, **PR ▲ / ▼** arba nuotolinio valdymo pulte **POWER**, **TV**, **INPUT**, **PR ▲ / ▼**, skaitmeninius **mygtukus (0-9)** – televizorius bus įjungtas.

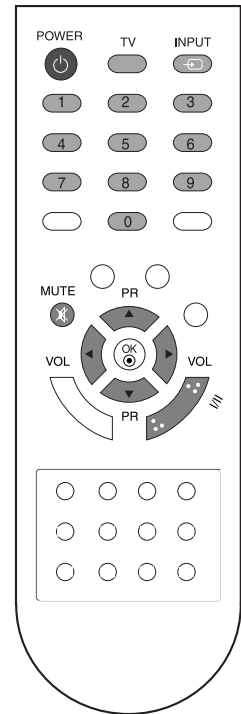

Programos pasirinkimas

- 1 Jeigu norite pasirinkti programos numerį, spauskite mygtuką **PR ▲ / ▼** arba skaitmeninius mygtukus.

Garso reguliavimas

- 1 Norėdami reguliuoti garsą, spauskite mygtuką **VOL ◀ / ▶**.
- 2 Jeigu norite garsą išjungti, spauskite mygtuk **MUTE**.
- 3 Jeigu norite garsą įjungti, spauskite mygtuk **MUTE**, **VOL ◀ / ▶** arba **II**.

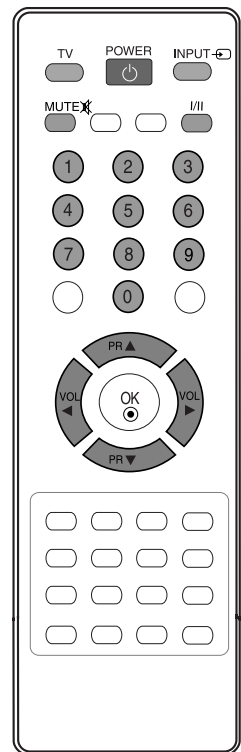

EKRANE RODOMŲ MENIU PASIRINKIMAS IR NUSTATYMAS

Jūsų televizoriaus ekrane rodomas meniu (OSD meniu) gali šiek tiek skirtis nuo šiose instrukcijoje pateiktų paveikslėlių.

- 1 Paspauskite mygtuką MENU, o po to ▲ / ▼ mygtuku yra rodomas kiekvienas atskiras meniu.
- 2 Paspauskite mygtuką ►, po to – mygtuką ▲ / ▼ ir pasirinkite meniu.
- 3 Visuose meniu slinktis atliekama mygtuku ◀ / ▶.
Jeigu norite pereiti į aukštesnį meniu lygį, spauskite mygtuką OK arba MENU.

* : 19LS4R*, 22LS4R*



Station (stoties) meniu

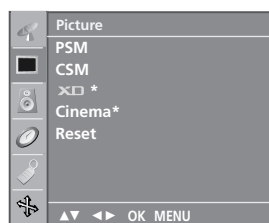

Picture (vaizdo) meniu

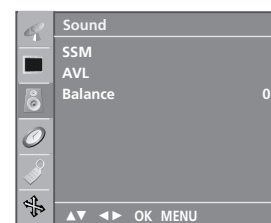

Sound (garso) meniu

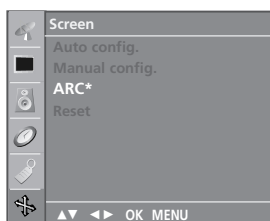

Screen (ekrano) meniu



Special (specialusis) meniu

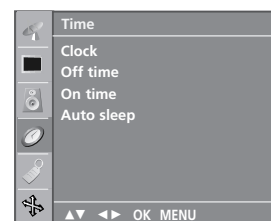

Time (laiko) meniu

! PASTABA

- a. Per ekrane rodomą meniu (OSD meniu) galima patogiai reguliuoti ekrano būklę, kadangi jis yra grafinis.
- b. Jūsų televizoriaus ekrane rodomas meniu (OSD meniu) gali šiek tiek skirtis nuo šiose instrukcijoje aiškinamo meniu, kadangi jis pateikiamas kaip pavyzdys.
- c. Teleteksto režime meniu nerodomas.

TELEVIZORIAUS ŽIŪRAJIMAS/ PROGRAMŲ VALDYMAS

Automatinis programų nustatymas

Televizoriuje galima užprogramuoti iki 100 TV stočių (nuo 0 iki 99 skaitmens). Nustačius stotis jas pasirinkti galima mygtuku PR ▲ / ▼ arba skaitmeniniais mygtukais.

Stotis galima nustatyti automatinio arba rankinio režimu.

Šiuo metodu yra nustatomos visos priimamos stotys. Ką tik įsigijus televizorių rekomenduojame naudoti automatinį programavimo režimą.

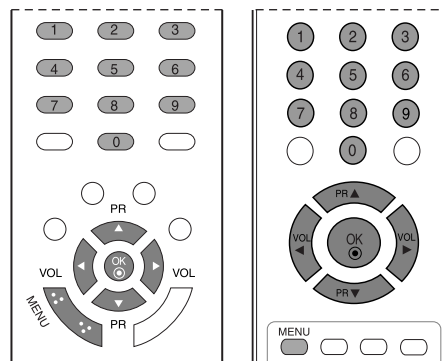

1 Paspauskite mygtuką MENU, o po to ▲ / ▼ mygtuku pasirinkite **Station** meniu.

2 Paspauskite mygtuką ►, po to – mygtuką ▲ / ▼ ir pasirinkite **Auto programme**.

3 Paspauskite ► mygtuką. ► mygtuku pasirinkite televizijos sistemą, paskui ▲ / ▼ mygtuku pasirinkite **System** (sistema) meniu.

BG: PAL B/G, SECAM B/G (Europa/Rytų Europa)

I : PAL I/II (J.K./Airija)

DK: PAL D/K, SECAM D/K (Rytų Europa)

L : SECAM L/L' (Prancūzija)

4 Paspauskite **OK** mygtuką.

5 Mygtuku ▲ / ▼ pasirinkite **Storage From**.

6 ◀ / ▶ mygtuku arba mygtukais su skaičiais iš Storage (atminties) punkto žemyn išdėstyname meniu pasirinkite pirmą programą Numeriai iki 10 įvedami su '0' prieš jį, pavyzdžiui '05' pasirenkant numerį 5

7 Paspauskite **OK** mygtuką.

8 Mygtuku the ▲ / ▼ pasirinkite **Search**.

9 Paspauskite mygtuką ► ir pradėkite programavimą. Išsaugomos visos priimamos programos Norėdami baigti automatinį programavimą, spauskite mygtuką **MENU**. Kai automatinis programavimas baigiasi, ekrane rodomas **Programme edit** (programų redagavimo) meniu. Apie nustatytų programų redagavimą skaitykite sk. 'Programų redagavimas'.

10 Kad sugrįžtumėte į įprastą televizoriaus rodymo režimą, keletą kartų spauskite mygtuką **MENU**.



1



2



3 4 5 6 7

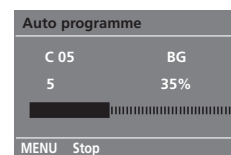

8

Rankinis programų nustatymas

Rankinis programavimo režimas leidžia rankiniu būdu nustatyti ir pageidaujama tvarka sudėlioti nustatytas stotis. Taip pat kiekvienam programos numeriui galite nustatyti stoties pavadinimą iš penkių simbolių.

- 1 Paspauskite mygtuką **MENU**, o po to **▲ / ▼** mygtuku pasirinkite **Station** meniu.
- 2 Paspauskite mygtuką **▶**, po to – mygtuką **▲ / ▼** ir pasirinkite **Manual programme**.
- 3 Paspauskite mygtuką **▶**, po to – mygtuką **▲ / ▼** ir pasirinkite **Storage**.
- 4 Iš **Storage** (atminties) meniu **◀ / ▶** mygtuku arba mygtukais su skaičiais pasirinkite norimos programos numerį (0 iki 9). Numeriai iki 10 įvedami su **'0'** prieš jį, pavyzdžiui **'05'** pasirenkant numerį 5
- 5 Paspauskite **OK** mygtuką.
- 6 Mygtuku **▲ / ▼** pasirinkite **System**.
- 7 **▶** mygtuku pasirinkite televizijos sistemą, paskui **▲ / ▼** mygtuku pasirinkite **System** (sistema) meniu.
BG: PAL B/G, SECAM B/G (Europa/Rytų Europa)
I : PAL I/II (J.K./Airija)
DK: PAL D/K, SECAM D/K (Rytų Europa)
L : SECAM L/L' (Prancūzija)
- 8 Paspauskite **OK** mygtuką.
- 9 Mygtuku **▲ / ▼** pasirinkite **Band**.
- 10 Norėdami pasirinkti **VHF/UHF** arba **Cable** (kabelinę televiziją) **Band** meniu, paspauskite **▶**, paskui **▲ / ▼** mygtukus.
- 11 Paspauskite **OK** mygtuką.
- 12 Mygtuku **▲ / ▼** pasirinkite **Channel**.
- 13 Vėlamās programmas numeru varat izvēlēties ar pogām **◀ / ▶** vai ciparu pogām.
- 14 Paspauskite **OK** mygtuką.
- 15 Mygtuku **▲ / ▼** pasirinkite **Search**.
- 16 Norėdami atlikti paiešką **Search** (Paieška) žemyn išdėstyame meniu, paspauskite **▶**, paskui **◀ / ▶** mygtukus. Kai stotis surandama, paieška baigiama
- 17 Norėdami nustatymą išsaugoti, spauskite **OK** (patvirtinimo) mygtuką.
- 18 Norėdami išsaugoti kitą stotį, pakartokite **3-17** punktuose aprašytus žingsnius.
- 19 Kad sugrįžtumėte į įprastą televizoriaus rodymo režimą, keletą kartų spauskite mygtuką **MENU**.

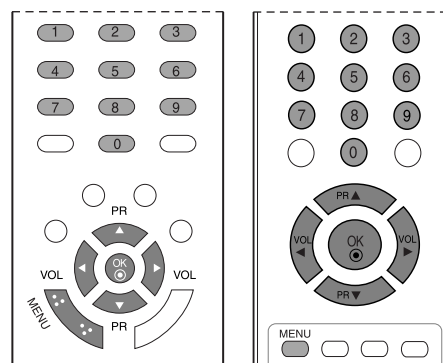

1



2



TELEVIZORIAUS ŽIŪRAJIMAS/ PROGRAMŲ VALDYMAS

Tikslusis nustatymas

Paprastai tikslusis nustatymas reikalingas tik tada, kai prastas priėmimas.

Tiksliai nustatyta programa programų išrankos metu bus pažymėta oranžiniu numeriu.

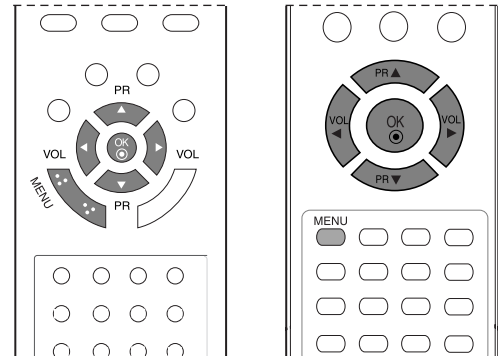

1 Paspauskite mygtuką MENU, o po to ▲ / ▼ mygtuku pasirinkite **Station** meniu.

2 Paspauskite mygtuką ►, po to – mygtuką ▲ / ▼ ir pasirinkite **Manual programme**.

3 Paspauskite mygtuką ►.

4 Kad tiksliai nustatytumėte geriausią vaizdą ir garsą, išsiskleidžiamajame meniu **Fine** (tikslusis) paspauskite mygtuką ◀ / ►.

5 Paspauskite mygtuką OK.

6 Kad sugrįžtumėte į įprastą televizoriaus rodymo režimą, keletą kartų spauskite mygtuką MENU.

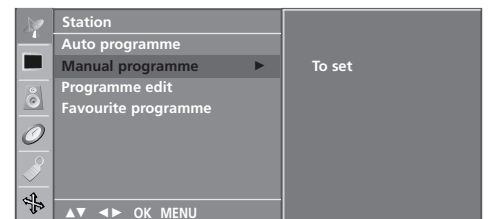

4 5

Stoties pavadinimas

Kiekvienam stoties numeriui galima suteikti pavadinimą iš penkių ženklų.

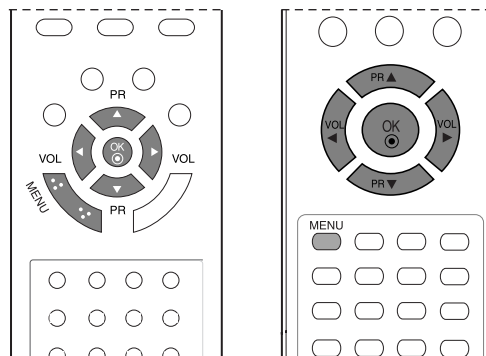

1 Paspauskite mygtuką MENU, o po to ▲ / ▼ mygtuku pasirinkite **Station** meniu.

2 Paspauskite mygtuką ►, po to – mygtuką ▲ / ▼ ir pasirinkite **Manual programme**.

3 Paspauskite mygtuką ►, po to – mygtuką ▲ / ▼ ir pasirinkite **Name**.

4 Paspauskite mygtuką ►, po to – mygtuką ▲ / ▼. Galite naudoti brūkšnij, +, -, skaičius nuo 0 iki 9 ir abėcėlę nuo A iki Z. Vienam pavadinimui galima išsaugoti 5 skaitmenis. Pavadinimas gali būti iki 5 skaitmenų.
◀ mygtuku galite pasirinkti priešingą kryptį.

5 Mygtuku ◀ / ► pasirinkite padėtį, po to įveskite kitą ženklą ir t.t.

6 Norėdami pavadinimą išsaugoti, spauskite OK (patvirtinimo) mygtuką.

7 Kad sugrįžtumėte į įprastą televizoriaus rodymo režimą, keletą kartų spauskite mygtuką MENU.

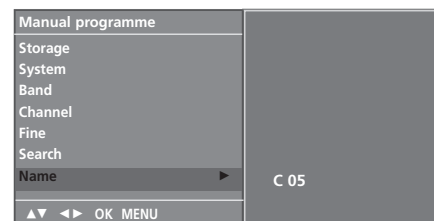
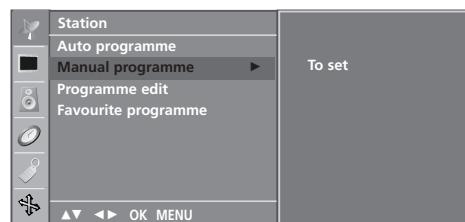

TELEVIZORIAUS ŽIŪRĀJIMAS/ PROGRAMŲ VALDYMAS

Programų redagavimas

Ši funkcija leidžia panaikinti arba praleisti išsaugotas programas. Be to, kai kurias stotis galima perkelti į kitus programų numerius arba į pasirinktą programos numerį įvesti „tuščią“ stotį.

- 1 Paspauskite mygtuką MENU, o po to ▲/▼ mygtuku pasirinkite **Station** meniu.
- 2 Paspauskite mygtuką ►, po to – mygtuką ▲/▼ ir pasirinkite **Programme edit**.
- 3 Paspauskite mygtuką ► – rodomas **Programme edit** meniu.

■ Kaip panaikinti programą

1. Mygtuku ▲/▼/◀/► pasirinkite programą, kurią norite panaikinti.
2. Du kartus paspauskite RED (raudoną) mygtuką. Pasirinkta programa panaikinama, o visos kitos programos perkeliamos viena vieta į priekį.

■ Kaip nusikopijuoti programą

1. Mygtuku ▲/▼/◀/► pasirinkite programą, kurią norite nukopijuoti.
2. Spauskite GREEN (žalią) mygtuką. Visos kitos programos perkeliamos viena vieta atgal.

■ Kaip perkelti programą

1. Mygtuku ▲/▼/◀/► pasirinkite programą, kurią norite perkelti.
2. Spauskite YELLOW (geltoną) mygtuką.
3. Mygtuku ▲/▼/◀/► perkeltkite programą į pageidaujama programos numerį.
4. Dar kartą paspauskite YELLOW (geltoną) mygtuką ir baikite šią funkciją.

■ Kaip praleisti programos numerį

1. Mygtuku ▲/▼/◀/► pasirinkite programą, kurią norite praleisti.
2. Spauskite BLUE (mėlyną) mygtuką. Praleidžiamos programos numeris tampa mėlynos spalvos.
3. Dar kartą paspauskite BLUE (mėlyną) mygtuką ir baikite šią funkciją.

Kai programos numeris yra praleidžiamas, tai reiškia, kad įprastiniu televizoriaus žiūrėjimo metu jos negalėsite pasirinkti mygtuku ▲/▼. Jeigu norite pasirinkti praleistą programą, skaitmeniniais mygtukais surinkite programos numerį arba pasirinkite ją iš programų redagavimo arba lentelės meniu.

- 4 Kad sugrįžtumėte į įprastą televizoriaus rodymo režimą, keletą kartų spauskite mygtuką MENU.

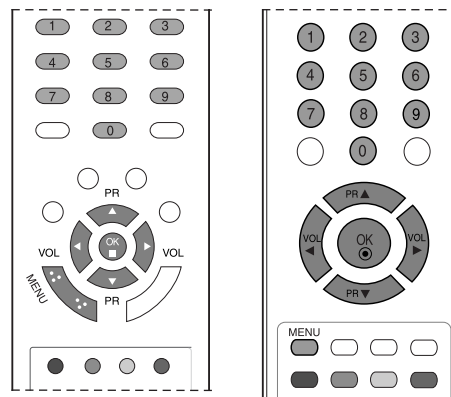

1



2

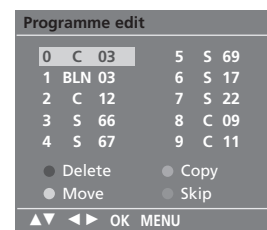

3

Mėgstamiausia programa

Ši funkcija leidžia tiesiogiai pasirinkti mėgstamiausias programas.

Norėdami pasirinkti atmintyje laikomas mėgstamas programas, kelis kartus paspauskite **GELTONAS** mygtuką, kai pasirinkta **On** (Ijungti) Norėdami pasirinkti buvusias programas, kelis kartus paspauskite **GELTONAS** mygtuką, kai pasirinkta **Off** (Išjungti).

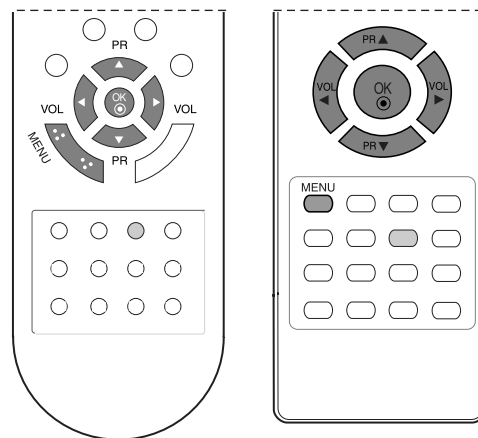

- 1 Paspauskite mygtuką MENU, o po to ▲ / ▼ mygtuku pasirinkite **Station** meniu.
- 2 Paspauskite mygtuką ►, po to – mygtuką ▲ / ▼ ir pasirinkite **Favourite Programme**.
- 3 Paspauskite mygtuką ►, po to – mygtuką ◀ / ▶ ir pasirinkite **On** arba **Off**.
- 4 Spauskite mygtuką ▲ / ▼ ir pasirinkite - - - - -.
- 5 ◀ / ▶ mygtuku pasirinkite norimą programą.
- 6 Norėdami išsaugoti kitą programą, pakartokite 4-5 punktuose aprašytus žingsnius.
Galima išsaugoti ne daugiau nei 8 programos.
- 7 Kad sugrįžtumėte į įprastą televizoriaus rodymo režimą, keletą kartų spauskite mygtuką **MENU**.



1



2 3 4 5

TELEVIZORIAUS ŽIŪRĀJIMAS/ PROGRAMŲ VALDYMAS

PROGRAMŲ LENTELĖS IŠKVIETIMAS

Atmintyje saugomas programas galite patikrinti programų lentelėje.

■ Programų lentelės rodymas

Paspauskite **LIST** (sąrašo) mygtuką – rodomas Programme table (programų lentelės) meniu.

Ekrane rodoma programų lentelė.

Vienoje programų lentelėje yra dešimt programų, kaip parodyta toliau.

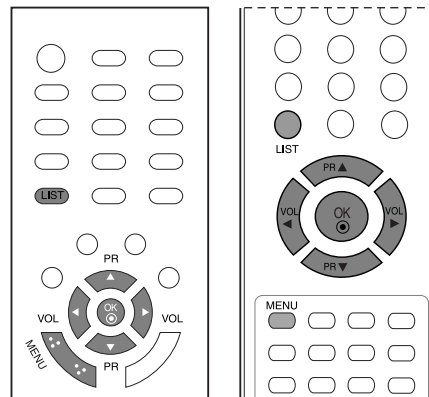

! PASTABA

- Galite pastebėti, kad kai kurių programų numeriai yra mėlynos spalvos. Automatinio nustatymo metu arba programų redagavimo režime jos buvo nustatytos praleisti.
- Kai kurios programų lentelėje rodomos programos turi tik kanalo numerį, o tai reiškia, kad joms nėra nustatytas stoties pavadinimas.

■ Kaip pasirinkti programą iš programų lentelės

Mygtuku ▲/▼/◀/▶ pasirinkite programą.

Paspauskite **OK** (patvirtinimo) mygtuką. Televizorius įsijungia į pasirinktos programos numerį.

■ Kaip peržiūrėti programas programų lentelėje

Yra 10 programų lentelių, kuriose saugoma 100 programų.

Pakartotinai spaudžiant mygtuką ▲/▼/◀/▶ eičiasi programų lentelės puslapiu.

Norėdami grįžti į normalų televizoriaus veikimo režimą, paspauskite **LIST** (lentelės) mygtuką.

0	C	03	5	S	69
1	BLN	03	6	S	17
2	C	12	7	S	22
3	S	66	8	C	09
4	S	67	9	C	11

Užblokavimas nuo vaikų

Televizorių galima nustatyti taip, kad jį būtų galima valdyti tik nuotolinio valdymo pultu. Ši funkcija gali būti naudojama, norint išvengti neleistino televizoriaus žiūrėjimo.

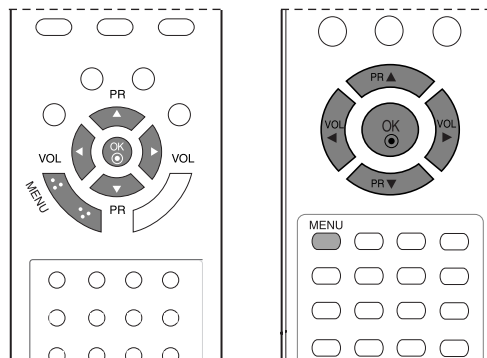

1 Paspauskite mygtuką MENU, o po to ▲ / ▼ mygtuku pasirinkite **Special** meniu.

2 Paspauskite mygtuką ►, po to – mygtuką ▲ / ▼ ir pasirinkite **Child lock**.

3 Paspauskite mygtuką ►, po to – mygtuką ▲ / ▼ ir pasirinkite **On** arba **Off**.

4 Kad sugrįžtumėte į įprastą televizoriaus rodymo režimą, keletą kartų spauskite mygtuką MENU.

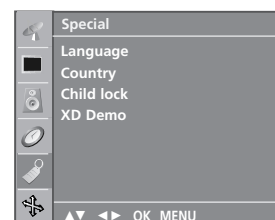

1

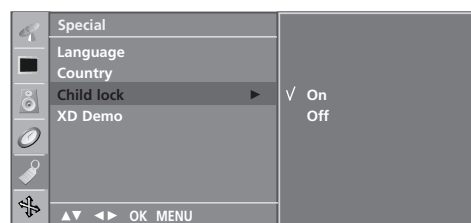

2 3

! PASTABA

- Kai užblokavimo nuo vaikų funkcija yra įjungta, televizoriaus žiūrėjimo metu paspaudus bet kurį mygtuką, televizoriaus ekrane rodomas užrašas **Child lock on** (užblokavimas nuo vaikų įjungtas).

VAIZDO VALDYMAS

VAIZDO DYDŽIO (FORMATINIO KOEFICIENTO) VALDYMAS (Tik 19/22LS4R*)

Ekraną galima žiūrėti skirtinguose formatuose: **Spectacle**, **Original**, **4:3**, **16:9**, **14:9**, **Zoom1**, **Zoom2**.

Padidinimo santykį galima reguliuoti mygtuk **▲ / ▼**.

Ši funkcija veikia su šiuo signalu.

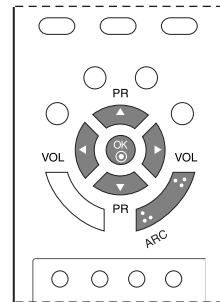

- 1 Norimą vaizdo formatą pasirinkite kelis kartus paspausdami ARC mygtuką.

Formatinį koeficientą galima reguliuoti ir meniu **Screen**.

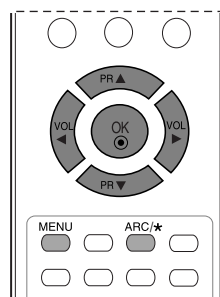

• Spectacle

Kai jūsų televizorius priima plačiaekranį signalą, ši funkcija sureguliuoja vaizdą taip, kad nelinijinėje proporcijoje horizontalus vaizdas būtų per visą ekraną.

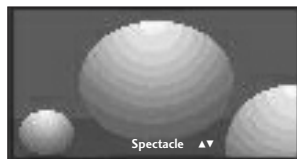

• Original

Kai jūsų televizorius priima plačiaekranį signalą, jis automatiškai yra pakeičiamas į siunčiamo vaizdo formatą.



• 4:3

Tai standartinis vaizdo formatas 4:3, kai iš abiejų vaizdo pusių atsiranda pilkos juostos.



• 16:9

Ši funkcija sureguliuoja vaizdą taip, kad linijinėje proporcijoje horizontalus vaizdas būtų per visą ekraną (patogu žiūrėti 4:3 formato DVD plokšteles).

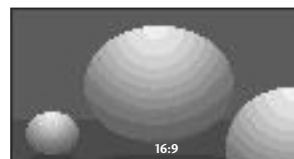

- **14:9**

Naudodami šią funkciją galite mėgautis vaizdo formatu 14:9 arba bendrąja televizijos programa. 14:9 formato ekranas atrodo taip, tarsi 4:3 formato ekranas būtų padidintas iš kairės ir dešinės pusi.



- **Zoom1**

Ši funkcija leidžia žiūrėti nepakitęs vaizdą per visą ekraną. Tačiau viršuje ir apačioje vaizdas bus šiek tiek „nukirtas“

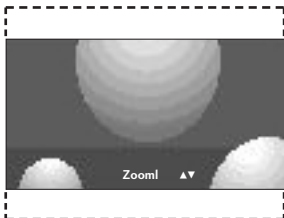

- **Zoom2**

Nustačius šią funkciją, vaizdas bus pakeistas – išplėstas horizontaliai ir „nukirtas“ vertikaliai. Šis vaizdas bus šiek tiek pakeistas, tačiau rodomas visame ekrane.

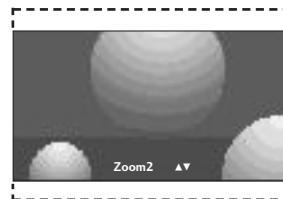

! PASTABA

- ▶ ŠMeniu **ARC** veiksenaomis RGB, HDMI, „Component“ (komponentas) (išskyrus 4:3, 16:9) neprieinamas.

VAIZDO VALDYMAS

NUSTATYTI VAIZDO NUSTATYMAI

Vaizdo veikseną – nustatyti

Dynamic	Rodomas stiprus vaizdas.
Standard	Įprastas ir natūralus vaizdas.
Mild	Rodomas nestiprus vaizdas.
Game(Žaidimas)	Pasirinkite šią parinktį, kad būtų rodomas žaidimo vaizdas.
User	Naudojant šią funkciją galima nustatyti savo pageidaujama vaizdą.

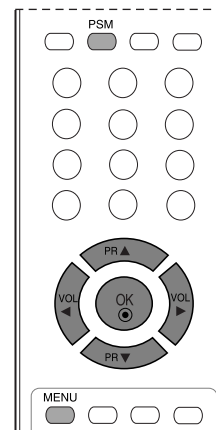
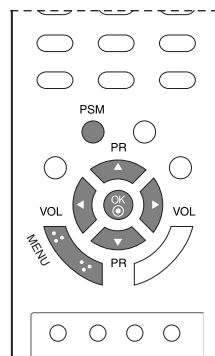

1 Paspauskite mygtuką MENU, o po to ▲ / ▼ mygtuku pasirinkite **Picture** meniu.

2 Paspauskite mygtuką ►, po to – mygtuką ▲ / ▼ ir pasirinkite **PSM**.

3 Norėdami pasirinkti vaizdo nustatymą **PSM** meniu, paspauskite ►, po to ▲ / ▼ mygtukus.

4 Kad sugrįžtumėte į įprastą televizoriaus rodymo režimą, keletą kartų spauskite mygtuką **MENU**.

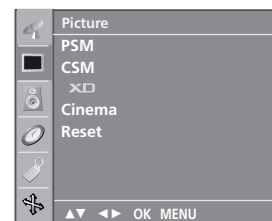

1

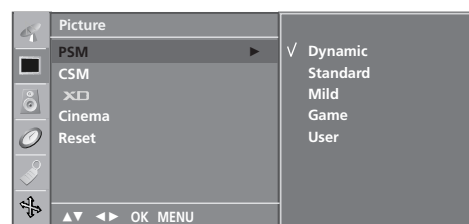

2 3

- **PSM** mygtuku, esančiu ant nuotolinio valdymo pulto, jūs taip pat galite išlaikyti atmintą norimą vaizdą (**Dynamic** (dinaminis), **Standard** (standartinis), **Mild** (švelnus), **Game** (žaidimo) arba **User** (vartotojo)). **Dynamic** (dinaminis), **Standard** (standartinis), **Mild** (švelnus) ir **Game** (žaidimo) vaizdai yra užprogramuoti optimaliam vaizdo atstatymui ir negali būti pakeisti.

Automatinis spalvos tono valdymas (Šiltas/Normalus/Šaltas))

Gamykloje nustatytų spalvų pasirinkimas.

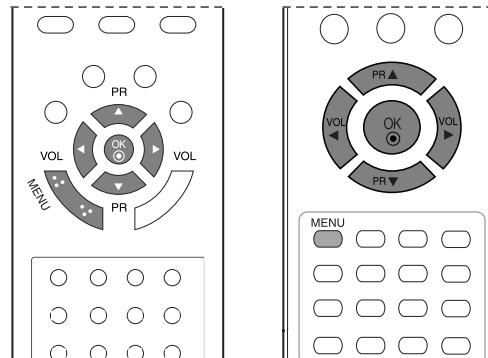

1 Paspauskite mygtuką MENU, o po to ▲ / ▼ mygtuku pasirinkite **Picture** meniu.

2 Paspauskite mygtuką ►, po to – mygtuką ▲ / ▼ ir pasirinkite **CSM**.

3 Norėdami pasirinkti spalvos nustatymą **CSM** meniu, paspauskite ►, po to ▲ / ▼ mygtukus. **Cool** (vėsios spalvos), **Normal** (standartinės spalvos), **Warm** (šiltos spalvos) arba **User** (vartotojas) (**Red** (raudona), **Green** (žalia) arba **Blue** (mėlyna)).

4 Kad sugrįžtumėte į įprastą televizoriaus rodymo režimą, keletą kartų spauskite mygtuką **MENU**.

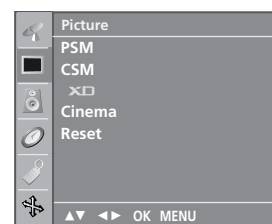

1

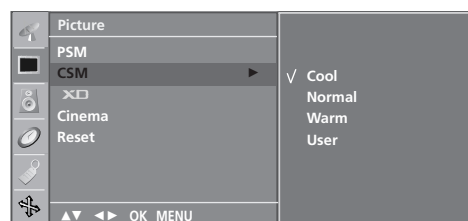

2 3

VAIZDO VALDYMAS

RANKINIS VAIZDO REGULIAVIMAS

Vaizdo veikseną-Vartotojo parinktį

- Contrast** Nureguliuojamas skirtumas tarp vaizdo šviesos ir tamsos.
- Brightness** Sustiprina arba susilpnina vaizdo baltą spalvą.
- Colour** Reguliuoja visų spalvų intensyvumą.
- Sharpness** Reguliuoja vaizdo šviesių ir tamsių spalvų susiliejamą. Kuo mažesnis lygis, tuo švelnesnis vaizdas.
- Tint** Reguliuoja raudonos ir žalios spalvų pusiausvyrą.

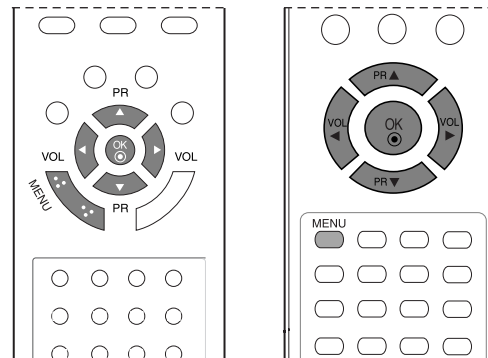

- 1 Paspauskite mygtuką MENU, o po to ▲ / ▼ mygtuku pasirinkite **Picture** meniu.

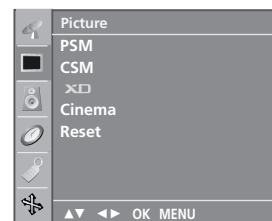

- 2 Paspauskite mygtuką ►, po to – mygtuką ▲ / ▼ ir pasirinkite **PSM**.

- 3 Paspauskite mygtuką ►, po to – mygtuką ▲ / ▼ ir pasirinkite **User**.

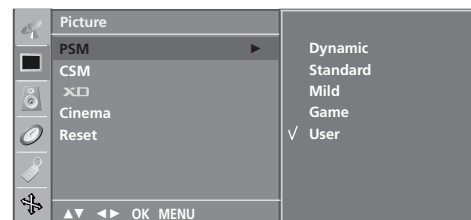

- 4 Norėdami pasirinkti norimą ekrano funkciją, paspauskite ►, po to ▲ / ▼ mygtukus.

- 5 Reguluokite mygtuku ◀ / ▶.

- 6 Kad sugrįžtumėte į įprastą televizoriaus rodymo režimą, keletą kartų spauskite mygtuką MENU.

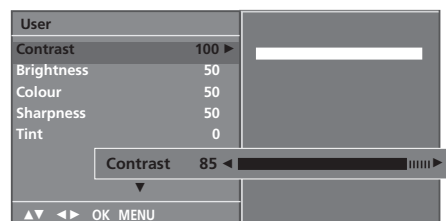

Spalvos tonas – Vartotojo parinktis

Gamykloje nustatytų spalvų pasirinkimas.

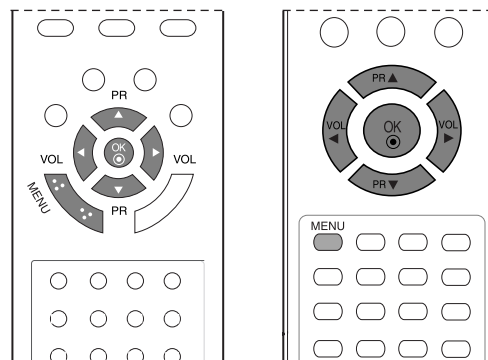

1 Paspauskite mygtuką MENU, o po to ▲ / ▼ mygtuku pasirinkite **Picture** menu.

2 Paspauskite mygtuką ►, po to – mygtuką ▲ / ▼ ir pasirinkite **CSM**.

3 Paspauskite mygtuką ►, po to – mygtuką ▲ / ▼ ir pasirinkite **User**.

4 Paspauskite mygtuką ►, po to – mygtuką ▲ / ▼ mygtuku pasirinkite **Red, Green** arba **Blue**.

5 Reguluokite mygtuku ◀ / ▶.

6 Kad sugrįžtumėte į įprastą televizoriaus rodymo režimą, keletą kartų spauskite mygtuką MENU.

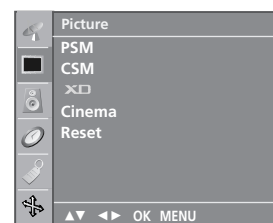

1

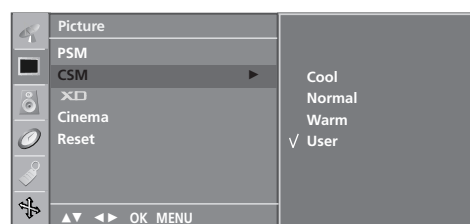

2 3

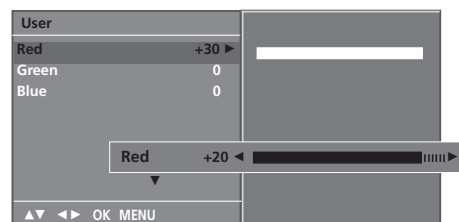

4 5

XD - VAIZDO KOKYBĄS GERINIMO TECHNOLOGIJA (Tik19/22LS4R*)

XD yra „LG Electronics“ sukurta unikali vaizdo kokybės gerinimo technologija, leidžianti pateikti neiškreiptą aukšto tankio (HD) signalą naudojant patobulinto skaitmeninio signalo apdorojimo algoritmą.

Ši funkcija negali būti naudojama RGB-PC režime. Taikoma ne visų modelių atveju.

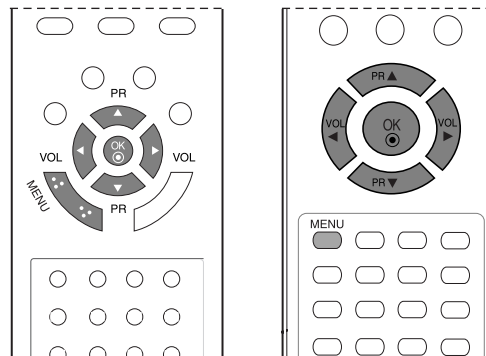

- 1 Paspauskite mygtuką **MENU**, o po to ▲ / ▼ mygtuku pasirinkite **Picture** meniu.
- 2 Paspauskite mygtuką ►, po to – mygtuką ▲ / ▼ ir pasirinkite **XD**.
- 3 Paspauskite mygtuką ►, po to – mygtuką ▲ / ▼ ir pasirinkite **Auto** arba **Manual**.
- 4 Kad sugrįžtumėte į įprastą televizoriaus rodymo režimą, keletą kartų spauskite mygtuką **MENU**.

* Rankinis režimas

Šis meniu įjungiamas, **PSM** pasirinkus **User** (vartotojas).

- 1 Paspauskite mygtuką ►, po to – mygtuką ▲ / ▼ ir pasirinkite **XD Contrast**, **XD Colour** arba **XD NR**.
- 2 Paspauskite mygtuką ►, po to – mygtuką ▲ / ▼ ir pasirinkite **On** arba **Off**.
- 3 Kad sugrįžtumėte į įprastą televizoriaus rodymo režimą, keletą kartų spauskite mygtuką **MENU**.

- **XD Contrast** : Automatiškai nustato optimalų kontrastingumą pagal vaizdo šviesumą
- **XD Colour** : Automatiškai reguliuoja spalvas, kurios tampa kiek įmanoma panašesnės į natūralias.
- **XD NR** : Pašalina trukdžius, kad jie negadintų originalaus vaizdo. (Ši funkcija negali būti naudojama RGB[PC], HDMI[PC] režime.)

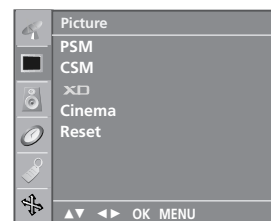

1

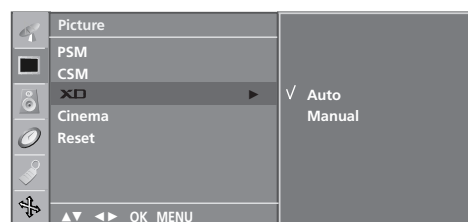

2 3

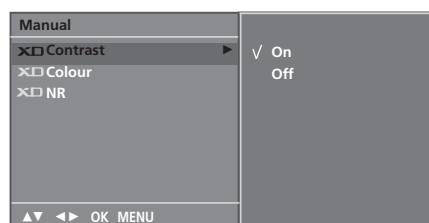

1 2

XD DEMO(Tik 19/22LS4R*)

Ijunkite šią funkciją ir pamatysite, koks yra skirtumas, kai XD Demo yra įjungtas ir kai XD Demo yra išjungta.

Ši funkcija negali būti naudojama RGB[PC] režime, HDMI[PC] režime,.

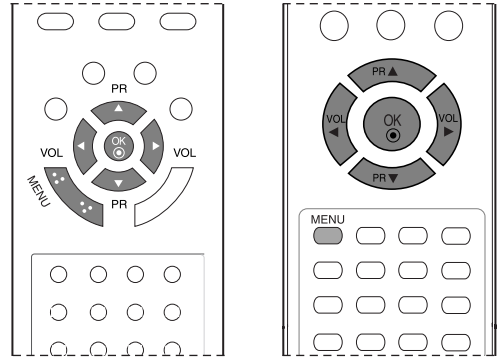

- 1 Paspauskite mygtuką MENU, o po to ▲ / ▼ mygtuku pasirinkite **Special** meniu.
- 2 Paspauskite mygtuką ► , po to – mygtuką ▲ / ▼ ir pasirinkite **XD Demo**.
- 3 Paspauskite mygtuką ► ir paleiskite **XD Demo**.
- 4 Norėdami grįžti į normalų televizoriaus veikimo režimą, paspauskite **MENU** mygtuką.



• XD Demo



VAIZDO VALDYMAS

KINAS (TIK 19/22LS4R*)

Televizorius nustatomas taip, kad būtų tinkamiausias vaizdas kino filmams žiūrėti.

Taikoma ne visų modelių atveju.

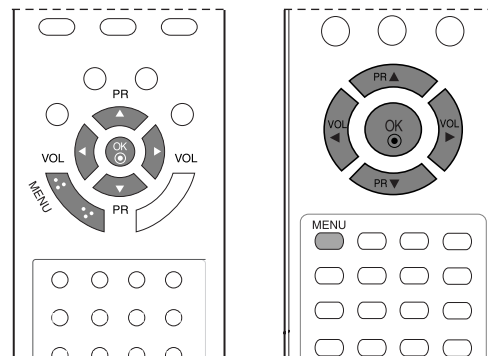

- 1 Paspauskite mygtuką MENU, o po to ▲ / ▼ mygtuku pasirinkite **Picture** meniu.

- 2 Paspauskite mygtuką ►, po to – mygtuką ▲ / ▼ ir pasirinkite **Cinema**.

- 3 Paspauskite mygtuką ►, po to – mygtuką ▲ / ▼ ir pasirinkite **On** arba **Off**.

- 4 Kad sugrįžtumėte į įprastą televizoriaus rodyimo režimą, keletą kartų spauskite mygtuką MENU.



1

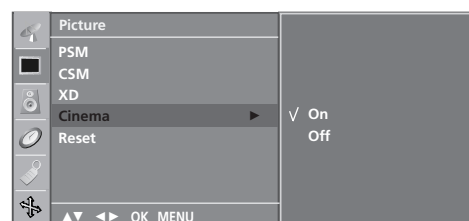

2 3

VAIZDO ATSTATA

Gražina numatytąsias PSM, CSM, XD, Cinema nuostatas.

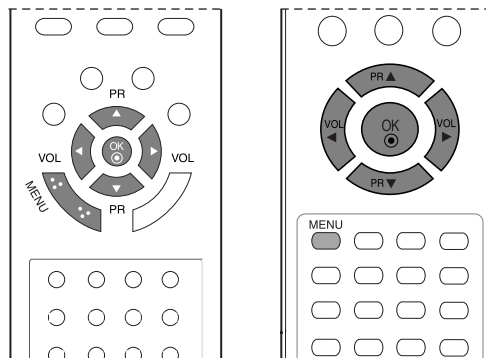

1 Paspauskite mygtuką MENU, o po to ▲ / ▼ mygtuku pasirinkite **Picture** meniu.

2 Paspauskite mygtuką ►, po to – mygtuką ▲ / ▼ ir pasirinkite **Reset**.

3 Mygtuku ► inicijuokite nustatytą parametą.

4 Kad sugrįžtumėte į įprastą televizoriaus rodymo režimą, keletą kartų spauskite mygtuką **MENU**.

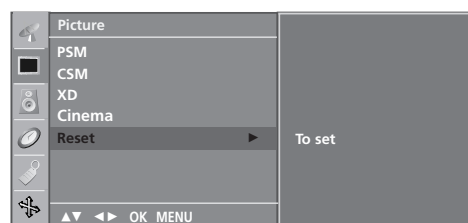
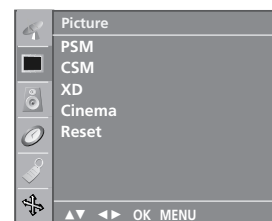

GARSO IR KALBOS VALDYMAS

AUTOMATINIS GARSO LYGINTUVAS

Automatinis garsas automatiškai palaiko vienodą garso lygį net pakeitus programas.

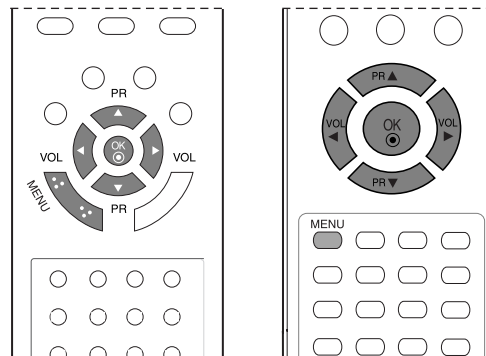

1 Paspauskite mygtuką MENU, o po to ▲ / ▼ mygtuku pasirinkite **Sound** meniu.

2 Paspauskite mygtuką ►, po to – mygtuką ▲ / ▼ ir pasirinkite **AVL**.

3 Paspauskite mygtuką ►, po to – mygtuką ▲ / ▼ ir pasirinkite **On** arba **Off**.

4 Kad sugrįžtumėte į įprastą televizoriaus rodymo režimą, keletą kartų spauskite mygtuką MENU.

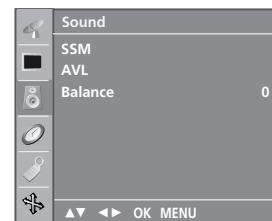

1

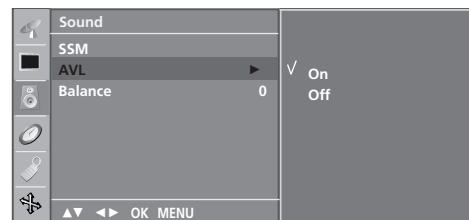

2 3

NUSTATYTI GARSO NUSTATYMAI – GARSO VEIKSENA

Galima pasirinkti pageidaujama garsą: Flat, Music, Movie arba Sports be to, galima sureguliuoti ir ekvalaizerio garso dažnį.

Parametrai **Flat**, **Music**, **Movie** ir **Sports** yra nustatyti gamykloje, siekiant užtikrinti kiek įmanoma geresnės kokybės garsą, todėl jų keisti negalima.

- Flat** Įsakmus ir natūralus garsas
- Music** Šis garsas yra tinkamiausias muzikai klausyti.
- Movie** Tinkamiausias garsas kino filmams žiūrėti.
- Sports** Tinkamiausias garsas sporto varžyboms stebėti.
- User** Naudojant šią funkciją galima nustatyti savo pageidaujamus garso parametrus.

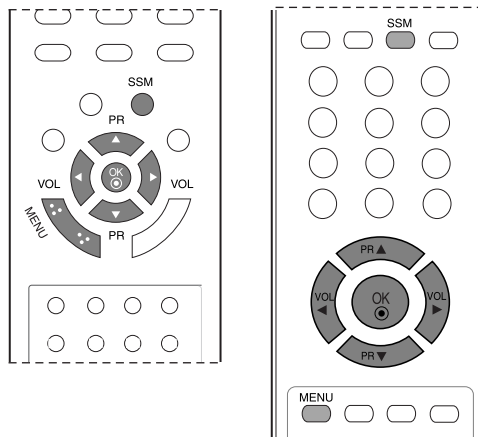

1 Paspauskite mygtuką MENU, o po to ▲ / ▼ mygtuku pasirinkite **Sound** meniu.

2 Paspauskite mygtuką ►, po to – mygtuką ▲ / ▼ ir pasirinkite **SSM**.

3 Paspauskite mygtuką ►, po to – mygtuką ▲ / ▼ ir pasirinkite **Flat**, **Music**, **Movie**, **Sports** arba **User**.

4 Kad sugrįžtumėte į įprastą televizoriaus rodymo režimą, keletą kartų spauskite mygtuką **MENU**.

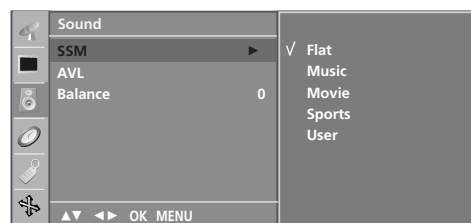
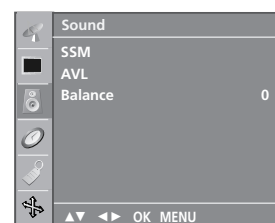

GARSO IR KALBOS VALDYMAS

GARSO NUSTATYMO REGULIAVIMAS – VARTOTOJO VEIKSENA

Garso ekvalaizerio reguliavimas.

1 Paspauskite mygtuką MENU, o po to ▲ / ▼ mygtuku pasirinkite **Sound** meniu.

2 Paspauskite mygtuką ►, po to – mygtuką ▲ / ▼ ir pasirinkite **SSM**.

3 Paspauskite mygtuką ►, po to – mygtuką ▲ / ▼ ir pasirinkite **User**.

4 Spauskite mygtuką ►.

5 Mygtuku ◀ / ▶ pasirinkite pageidaujimą garsą. Mygtuku ▲ / ▼ pasirinkite atitinkamą garso lygį.

6 Norėdami išsaugoti jį **User** (vartotojo) meniu, paspauskite **OK** mygtuką.

7 Kad sugrįžtumėte į įprastą televizoriaus rodymo režimą, keletą kartų spauskite mygtuką **MENU**.

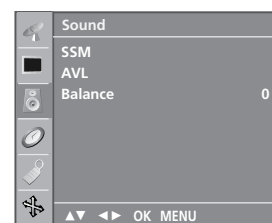
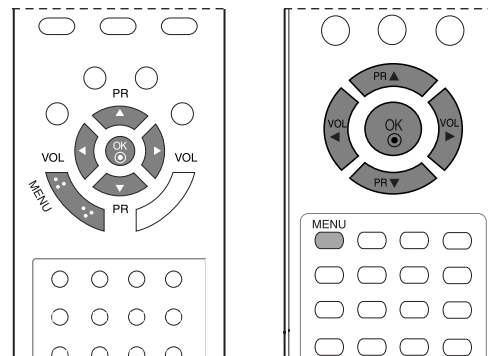

1

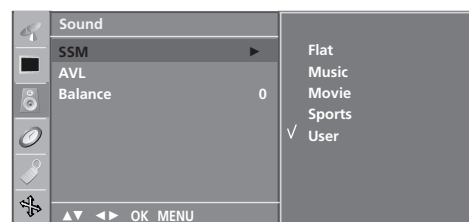

2 3 4

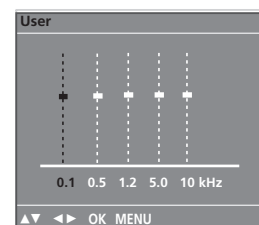

5

BALANSAS

Galima sureguliuoti pageidaujamą iš garsiakalbio sklindančio garso lygį.

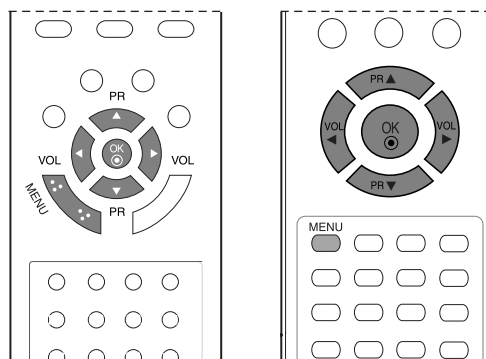

1 Paspauskite mygtuką MENU, o po to ▲ / ▼ mygtuku pasirinkite **Sound** meniu.

2 Paspauskite mygtuką ►, po to – mygtuką ▲ / ▼ ir pasirinkite **Balance**.

3 Paspauskite mygtuką ►, po to – mygtuką ◀ / ▶ ir nustatykite pageidaujamus parametrus.

4 Kad sugrįžtumėte į įprastą televizoriaus rodymo režimą, keletą kartų spauskite mygtuką MENU.

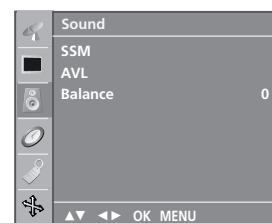

1



2 3

GARSO IR KALBOS VALDYMAS

I/II

STEREOFONINIS / DVIĖUBAS PRIĖMIMAS

Pasirinkus programą ir išnykus programos numeriui bei stoties pavadinimui, yra rodoma stoties garso informacija.

Transliavimas	Rodoma ekrane
Mono (monofoninis)	MONO
Stereo (stereofoninis)	STEREO
Dual (dviĖubas)	DUAL I

■ Monofoninio garso pasirinkimas

Jeigu priimant stereofoninį perdavimą stereofoninis signalas yra silpnas, du kartus paspauskite mygtuką **I/II** ir perjunkite į monofoninį. Monofoninio priėmimo metu pagerėja garso gilumas. Jeigu norite grįžti prie stereofoninio garso, vėl du kartus paspauskite mygtuką **I/II**.

■ Kalbos pasirinkimas, kai programa transliuojama dviem kalbomis

Jeigu programa yra transliuojama dviem kalbomis, pakartotinai spaudžiant mygtuką **I/II** galima persijungti į **DUAL I**, **DUAL II** arba **DUAL I+II**.

DUAL I Per garsiakalbius girdima pagrindinė kalba.

DUAL II Per garsiakalbius girdima antroji kalba.

DUAL I+II Per vieną garsiakalbį girdima pagrindinė kalba, per kitą garsiakalbį – antroji kalba.

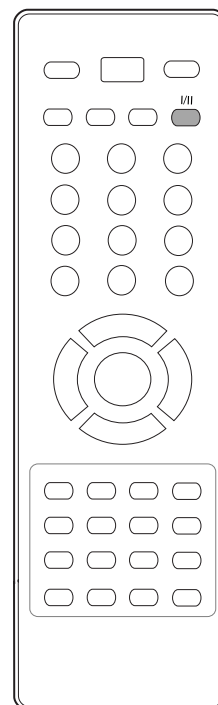
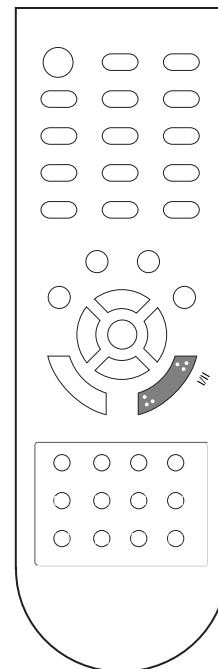

NICAM PRIĖMIMAS

Jeigu jūsus televizorius yra su NICAM priėmimo imtuvu, galima priimti itin aukštos kokybės NICAM technologijos atkuriamą skaitmeninį garsą.

Garsas pasirenkamas pagal transliuojamos programos tipą mygtuku I/II.

-
- 1 Kai priimamas NICAM monofoninis garsas, galima rinktis **NICAM MONO** arba FM MONO.
 - 2 Kai priimamas NICAM stereofoninis garsas, galima rinktis **NICAM STEREO** arba FM MONO. Jeigu stereofoninis signalas yra silpnas, persijunkite į monofoninį.
 - 3 Kai priimamas NICAM dvigubas garsas, galima rinktis **NICAM DUAL I**, **NICAM DUAL II**, **NICAM DUAL I+II** arba **MONO**.
-

GARSIKALBIO STIPRUMO PASIRINKIMAS

AV, Component, RGB ir HDMI režimuose galima pasirinkti kairiojo ir dešiniojo garsikalbių transliuojamą garsą.

Norėdami pasirinkti garsą, pakartotinai spauskite mygtuką **III**.

L+R: Garso signalas iš garso įvesties L yra girdimas kairiajame garsikalbyje, o garso signalas iš garso įvesties R – dešiniajame garsikalbyje.

L+L: Garso signalas iš garso įvesties L siunčiamas į kairįjį ir dešinįjį garsikalbius.

R+R: Garso signalas iš garso įvesties R siunčiamas į kairįjį ir dešinįjį garsikalbius.

GARSO IR KALBOS VALDYMAS

Ekране pateikiamo meniu kalbos/ alies pasirinkimas

Pirmą kartą įjungus televizorių, jo ekrane atsiranda įdiegimo vedlio meniu.

- 1 Norėdami pasirinkti kalbą, paspauskite ▲ / ▼ / ◀ / ▶ mygtuką, o tada **OK** mygtuką.
- 2 Norėdami pasirinkti šalį, paspauskite ▲ / ▼ / ◀ / ▶ mygtuką, o tada **OK** mygtuką.

* Norėdami pakeisti kalbos/šalies nustatymą

- 1 Paspauskite mygtuką **MENU**, o po to ▲ / ▼ mygtuku pasirinkite **Special** meniu.
- 2 Paspauskite mygtuką ▶, po to – mygtuką ▲ / ▼ ir pasirinkite **Language**. Meniu gali būti rodomas ekrane pasirinkta kalba. Paspauskite mygtuką ▶, po to – mygtuką ▲ / ▼ ir pasirinkite **Country**.
- 3 Paspauskite ▶ mygtuką, o tada ▲ / ▼ mygtuku pasirinkite norimą kalbą ir šalį.
- 4 Paspauskite **OK** (patvirtinimo) mygtuką.
- 5 Kad sugrįžtumėte į įprastą televizoriaus rodymo režimą, keletą kartų spauskite mygtuką **MENU**.

! PASTABA

- ▶ Jei nebaigiate **Nustatymo vadovas** nustatymo paspausdami mygtuką **MENU** arba pasibaigus OSD (Oi Screen Display – Oi ekrano) rodymo laikui, jis vėl pasirodys įjungus nustatymą.
- ▶ Jei pasirenkate neteisingą šalį, teletekstas ekrane gali būti rodomas klaidingai, o ta pati problema gali iškilti veikiant teletekstui.
- ▶ Įdiegimo vadove prie Šalių pridėta hebrajų kalba, pagal šalis, kuriose naudojama hebrajų kalbą.

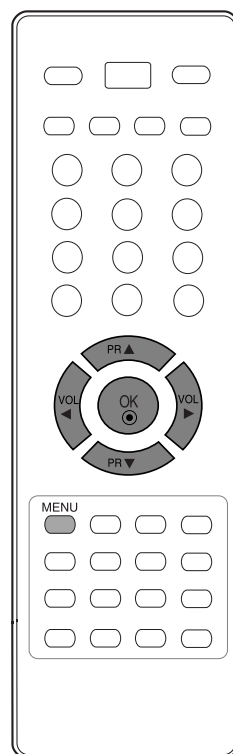
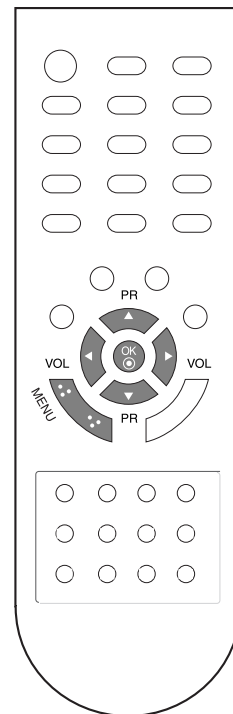

LAIKO NUSTATYMAS

LAIKRODŽIO NUSTATYMAS

Prieš naudodamiesi laiko įjungimo / išjungimo funkcija, privalote teisingai nustatyti laiką.

Dingus įtampai (atsijungus ar atsiradus įtampos gedimui), laikrodį reikia nustatyti iš naujo.

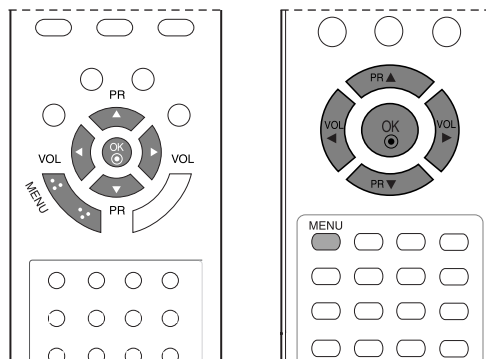

1 Paspauskite mygtuką MENU, o po to ▲ / ▼ mygtuku pasirinkite **Time** meniu.

2 Paspauskite mygtuką ►, po to – mygtuką ▲ / ▼ ir pasirinkite **Clock**.

3 Paspauskite mygtuką ►, po to – mygtuką ▲ / ▼ ir nustatykite valandas.

4 Paspauskite mygtuką ►, po to – mygtuką ▲ / ▼ ir nustatykite minutes.

5 Kad sugrįžtumėte į įprastą televizoriaus rodymo režimą, keletą kartų spauskite mygtuką MENU.

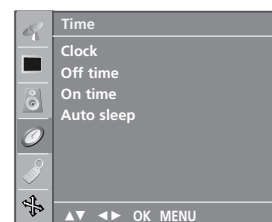

1



2 3 4

LAIKO NUSTATYMAS

AUTOMATINIO ĮSIJUNGIMO/IŠSIJUNGIMO LAIKMAŠIO NUSTATYMAI

Išjungimo funkcija automatiškai perjungia televizorių į budėjimo režimą nustatytu laiku.

Praėjus dviem valandoms po automatiško televizoriaus įsijungimo, jis bus automatiškai perjungtas į budėjimo režimą, jeigu nebus paspaustas kuris nors mygtukas.

Nustatyta įjungimo / išjungimo funkcija veikia kasdien nustatytu laiku.

Jeigu įjungimo ir išjungimo funkcijos nustatytos tam pačiam laikui, suveikia išjungimo funkcija.

Kad suveiktų įjungimo funkcija, televizorius turi būti budėjimo režime.

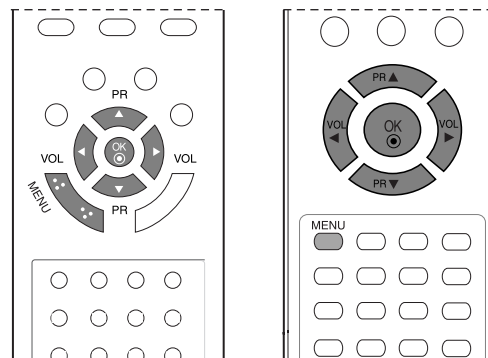

1 Paspauskite mygtuką MENU, o po to ▲ / ▼ mygtuku pasirinkite **Time** meniu.

2 Paspauskite mygtuką ►, po to – mygtuką ▲ / ▼ ir pasirinkite **Off time/On time**.

3 Paspauskite mygtuką ►, po to – mygtuką ▲ / ▼ ir pasirinkite **On**.

- Norėdami panaikinti **On/Off time** ko funkciją, pasirinkite **Off**.

4 Paspauskite mygtuką ►, po to – mygtuką ▲ / ▼ ir nustatykite valandas.

5 Paspauskite mygtuką ►, po to – mygtuką ▲ / ▼ tir nustatykite minutes.

6 **Tik į jungimo laikas funkcijos atveju**

- **Programa:** Paspauskite mygtuką ►, po to – mygtuką ▲ / ▼ ir pasirinkite programą.
- **Garsas:** Paspauskite mygtuką ►, po to – mygtuką ▲ / ▼ ir sureguliuokite garsą televizoriaus įsijungimo metu

7 Norėdami išsaugoti, paspauskite **MENU** mygtuką.

8 Kad sugrįžtumėte į įprastą televizoriaus rodymo režimą, keletą kartų spauskite mygtuką **MENU**.

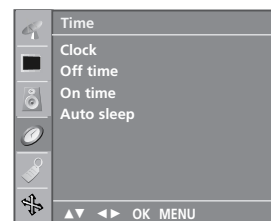

MIEGO LAIKMAŠIO NUSTATYMAS

Prieš eidami miegoti galite nesirūpinti, kas išjungs televizorių. Savaiminio išsijungimo laikmatis automatiškai išjungia televizorių, praėjus nustatytam laikui.

- 1 Pakartotinai spauskite mygtuką **SLEEP** (savaiminis išsijungimas) ir pasirinkite minučių skaičių. Ekrane rodoma '  - - - ', po to – skaičiai 10, 20, 30, 60, 90, 120, 180 ir 240.
- 2 Kai ekrane rodomas jūsų norimas minučių skaičius, laikmatis pradeda atgaline tvarka skaičiuoti pasirinktą minučių skaičių.

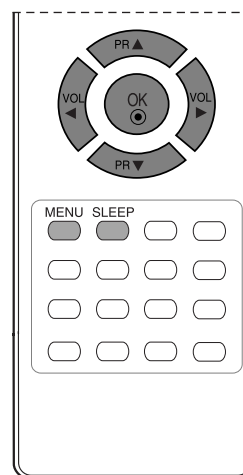
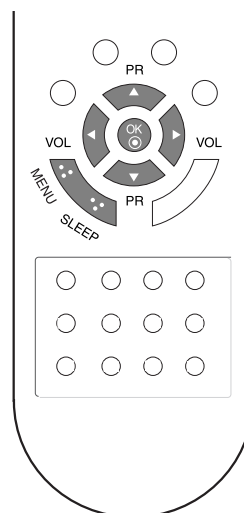

! PASTABA

- ▶ Jeigu norite pažiūrėti, kiek liko laiko iki išsijungimo, vieną kartą paspauskite mygtuką SLEEP (savaiminis išsijungimas). Jeigu norite pažiūrėti, kiek liko laiko iki išsijungimo, vieną kartą paspauskite mygtuką SLEEP (savaiminis išsijungimas).
- ▶ Jeigu norite išjungti laikmatį, pakartotinai spauskite mygtuką SLEEP (savaiminis išsijungimas), kol ekrane pasirodo '  - - - '.
- ▶ Jeigu nustatę laikmatį televizorių išjungsitė, nustatytasis savaiminio išsijungimo laikas išsitrina.

LAIKO NUSTATYMAS

AUTOMATINIO IŠSIJUNGIMO NUSTATYMAS

Jei **Auto sleep** (automatinis išsijungimas) meniu pasirinksite **On**, televizorius automatiškai įsijungs į parengties režimą maždaug dešimt minučių po TV stoties transliavimo pabaigos.

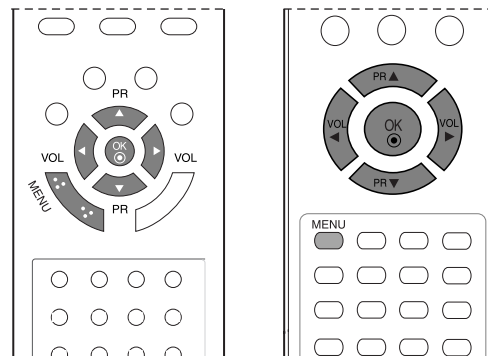

1 Paspauskite mygtuką MENU, o po to ▲ / ▼ mygtuku pasirinkite **Time** meniu.

2 Paspauskite mygtuką ►, po to – mygtuką ▲ / ▼ ir pasirinkite **Auto Sleep**.

3 Paspauskite mygtuką ►, po to – mygtuką ▲ / ▼ ir pasirinkite **On** arba **Off**.

4 Kad sugrįžtumėte į įprastą televizoriaus rodymo režimą, keletą kartų spauskite mygtuką MENU.

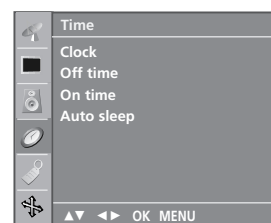

1



2 3

TELETEKSTAS

- Kai kuriose šalyse nebus galima išrinkti teletksto funkcijos.

Teletekstas (arba TOP tekstas) yra neprivaloma funkcija, todėl tik televizorius su teleteksto sistema gali priimti teleteksto transliacija.

Teletekstas – tai nemokama informacijos sistema, kurią transliuoja daugelis TV stočių ir kurioje pateikiamos naujausios žinios, televizijos programos, biržų naujienos ir t.t.

Šio televizoriaus teleteksto dekoderis palaiko sistemas SIMPLE, TOP ir FASTEXT. SIMPLE (standartinį teletekstą) sudaro puslapiai, kuriuos galima pasirinkti, tiesiogiai įvedus atitinkamą puslapio numerį.

Sistemos TOP ir FASTEXT yra labiau pažangūs būdai greitai ir lengvai naudotis teleteksto informacija.

ĮJUNGTI / IŠJUNGT

Norėdami įsijungti teletekstą, spauskite mygtuką **TEXT** (tekstas). Ekrane rodomas pirmasis arba paskutinis puslapis.

Ekranu viršuje yra rodomi dviejų puslapių numeriai, TV stoties pavadinimas, data ir laikas. Pirmasis puslapio numeris rodo jūsų pasirinkimą, o antrasis – rodomo puslapio numerį.

Norėdami išjungti teletekstą, spauskite mygtuką **TEXT** Grįžtama į ankstesnį režimą.

SIMPLE TEXT (STANDARTINIS TEKSTAS)

■ Puslapio pasirinkimas

- 1 Skaitmeninių mygtukų pagalbą surinkite pageidaujamo puslapio numerį iš trijų skaitmenų. Jeigu pasirinkimo metu paspaudėte neteisingą skaitmenį, baikite rinkti trijų skaitmenų numerį, o po to iš naujo surinkite teisingą puslapio numerį.
- 2 Jeigu norite pasirinkti ankstesnį arba kitą puslapį, galite spausti mygtuką ▲ / ▼.

■ LIST (Sąrašo) režimo spalvoto mygtuko programavimas

Jeigu televizorius yra SIMPLE (Paprasto), TOP (teleteksto) arba FASTEXT režimuose, paspauskite  mygtuką, norėdami perjungti į LIST (SĄRAŠO) režimą.

Paspaudus spalvotą nuotolinio valdymo pultelio mygtuką, galima spalva užkoduoti keturis pasirinktus teleteksto puslapius.

- 1 Paspauskite spalvotą mygtuką.
- 2 Mygtukais su SKAIČIAIS pasirinkite norimą užprogramuoti puslapį.
- 3 Paspauskite **OK** mygtuką. Tada vieną kartą mirktelėdamas, pasirinktas puslapis išsaugomas kaip pasirinktas puslapio numeris. Nuo dabar galite pasirinkti puslapį tuo pačiu spalvotu mygtuku.
- 4 Tokiu pat būdu užprogramuojami kiti trys spalvoti mygtukai.

TOP TEXT (TEKSTAS VIRŠUJE)

Būklės eilutėje ekrano apačioje rodomi keturi spalvoti laukeliai: raudonas, žalias, geltonas ir mėlynas. Geltonasis laukelis reiškia kitą grupę, o mėlynasis – kitą bloką.

■ Bloko/ grupės/ puslapio pasirinkimas

- 1 Naudojant mėlynąjį mygtuką galima pereiti nuo bloko prie bloko
- 2 Naudojant geltonąjį mygtuką galima pereiti prie kitos grupės ir automatiškai – prie kito bloko
- 3 Naudojant žaliąjį mygtuką galima pereiti prie kito puslapio ir automatiškai – prie kitos grupės. Vietoje šių mygtukų galima naudotis mygtuku ▲.
- 4 Naudojant raudonąjį mygtuką galima grįžti prie ankstesnės pasirinkties. Vietoje šio mygtuko galima naudotis mygtuku ▼.

■ Tiesioginis puslapio pasirinkimas

Kaip ir režime SIMPLE Text, TOP Text režime irgi galima pasirinkti pageidaujimą puslapį, skaitmeniniais mygtukais surinkus trijų skaitmenų numerį.

FASTEXT (GREITASIS TEKSTAS)

Teleteksto puslapiai turi spalvinį kodą, kuris rodomas apatinėje ekrano eilutėje. Šiuos puslapius galima pasirinkti atitinkamu spalvotu mygtuku.

■ Puslapio pasirinkimas

- 1 Mygtuku  pasirinkite rodomąjį puslapį
- 2 Puslapius su spalviniu kodu, rodomu apatinėje ekrano eilutėje, galima pasirinkti atitinkamais spalvotais mygtukais.
- 3 Kaip ir režime SIMPLE Text, FASTEXT režime irgi galima pasirinkti pageidaujimą puslapį, skaitmeniniais mygtukais surinkus trijų skaitmenų numerį.
- 4 Jeigu norite pasirinkite ankstesnį arba kitą puslapį, galite spausti mygtuką ▲ / ▼.

SPECIALIOSIOS TELETEKSTO FUNKCIJOS



■ RREVEAL („PASLĖPTOS“ INFORMACIJOS RODYMAS)

Paspaudus šį mygtuką rodoma „paslėpta“ informacija, pavyzdžiui, viktorinų atsakymai. Paspaudus šį mygtuką dar kartą, „Paslėpta“ informacija, kuri buvo rodoma, vėl paslepama



■ SIZE (DYDIS)

Galima pasirinkti dvigubo aukščio teksto rodymą. Jeigu norite, kad viršutinė teksto pusė būtų padidinta, spauskite šį mygtuką. Jeigu norite, kad apatinė teksto pusė būtų padidinta, spauskite šį mygtuką dar kartą. Paspaudus šį mygtuką dar kartą, tekstas ekrane rodomas normaliu dydžiu.



■ UPDATE (ATNAUJINIMAS)

Laukiant naujo teleteksto puslapio, ekrane rodomas normalus televizoriaus vaizdas. Kairiajame viršutiniame ekrano kampe rodomas indikatorius. Kai ekrane atsiranda naujas teleteksto puslapis, indikatorius keičiasi į puslapio numerį. Paspauskite šį mygtuką, kad galėtumėte matyti atnaujintą (naują) teleteksto puslapį.



■ HOLD (IŠLAIKYMAS)

Sustabdo automatinį puslapių keitimą, kuris atsiranda tuomet, kai vienas teleteksto puslapis yra sudarytas iš kelių tęstinių puslapių. Tęstinių puslapių skaičius ir rodomo puslapio numeris paprastai rodomas ekrane po laiku. Paspaudus šį mygtuką, kairiajame viršutiniame ekrano kampe yra rodomas stop simbolis, ir automatinis puslapių keitimas yra sustabdomas. Paspaudus šį mygtuką dar kartą, ši funkcija baigiam



■ MIX (Mišriai)

Rodo teleteksto puslapius ant televizijos vaizdo. Norėdami išjungti televizijos vaizdą, vėl paspauskite šį mygtuką.



■ TIME (LAIKAS)

Žiūrėdami televizijos programą, paspauskite šį mygtuką. Dešiniajame viršutiniame ekrano kampe rodomas laikas. Paspaudus šį mygtuką dar kartą, laikas neberodomas. Teleteksto režime šiuo mygtuku galima pasirinkti tęstinį teleteksto puslapį. Tęstinio puslapio numeris rodomas ekrano apačioje. Norėdami išlaikyti arba pakeisti tęstinį puslapį, spauskite programų pasirinkimo mygtuką (su skaitmenimis). Paspaudus šį mygtuką dar kartą, ši funkcija baigia

PRIEDAS

TRIKŠIŲ ŠALINIMAS

Neveikia televizorius.	
Neveikia nuotolinio valdymo pultas	<ul style="list-style-type: none">■ Patikrinkite, ar tarp televizoriaus ir nuotolinio valdymo pulto nėra jokio trukdymus sukeliančio daikto.■ Ar teisingai įdėti elementai (+ prie +, - prie -)?■ Nustatykite reikiamą veikimo režimą: TV, VCR ir t.t.■ Įdėkite naujus elementus.
Netikėtai išsijungia maitinimas	<ul style="list-style-type: none">■ Ar nustatytas savaiminio išsijungimo laikmatis?■ Patikrinkite maitinimą. Gali būti pertrauktas maitinimas■ Jeigu nustatytas parametras „automatinis išjungimas“, neveikia nustatyta stotis.

Neveikia vaizdo funkcija.	
Nėra nei vaizdo, nei garso	<ul style="list-style-type: none">■ Patikrinkite, ar įjungtas televizorius.■ Pabandykite įjungti kitą kanalą. Problema gali būti susijusi su transliacija.■ Patikrinkite, ar į maitinimo lizdą įjungtas kabelis.■ Patikrinkite antenos kryptį ir / arba vietą.■ Patikrinkite sieninį maitinimo lizdą – įjunkite į jį kitą prietaisą ir pažiūrėkite, ar jis veikia.
Įjungus televizorių vaizdas atsiranda labai lėtai	<ul style="list-style-type: none">■ Tai normalu. Kol televizorius įsijungia, vaizdas nerodomas. Jeigu vaizdas neatsiranda ilgiau nei 5 minutes, kreipkitės į techninio aptarnavimo centrą.
Nėra spalvų, blogos spalvos arba prastas vaizdas	<ul style="list-style-type: none">■ Meniu pareguliuokite spalvas.■ Tarp televizoriaus ir vaizdo grotuvo turi būti pakankamas atstumas.■ Pabandykite įjungti kitą kanalą. Problema gali būti susijusi su transliacija.■ Ar teisingai prijungti vaizdo kabeliai?■ Įjunkite bet kurią funkciją, kad atsirastų vaizdo šviesumas.
Horizontalios ar vertikalios juostos arba virpantis vaizdas	<ul style="list-style-type: none">■ Patikrinkite, ar trukdžiai nėra susiję su kitais veikiančiais elektros prietaisais ar įrankiais.
Kai kurie kanalai blogai rodo	<ul style="list-style-type: none">■ Problemos gali būti susijusios su perduodančia stotimi arba kabeliu – persijunkite į kitą stotį.■ Silpnas stoties signalas – pasukiokite anteną, kad ji gaudytų silpnesnius stoties signalus.■ Paieškokite galimų trukdžių šaltinių.
Vaide matomos linijos arba dryželiai	<ul style="list-style-type: none">■ Patikrinkite anteną (pakeiskite antenos kryptį).

Neveikia garso funkcija.

Vaizdas geras, tačiau nėra garso	<ul style="list-style-type: none">■ Paspauskite garso mygtuką VOL (arba Volume).■ Nėra garso? Paspauskite mygtuką MUTE.■ Pabandykite įjungti kitą kanalą. Problema gali būti susijusi su transliacija.■ Ar teisingai prijungti garso kabeliai?
Neveikia vienas garsiakalbis	<ul style="list-style-type: none">■ Meniu pareguliuokite garso balansą.
Televizoriaus viduje girdisi nejprastas garsas	<ul style="list-style-type: none">■ Drėgmės ar temperatūros pasikeitimas gali sąlygoti nejprastus garsus, kai televizorius yra įjungiamas arba išjungiamas, tačiau tai nėra koks nors gedimas ar triktis.

Problemos PC (asmeninio kompiuterio) režime. (Taikoma tik PC režimui)

Signalas yra už diapazono ribų.	<ul style="list-style-type: none">■ Pareguliuokite skiriamąją gebą ir horizontalųjį bei vertikalųjį dažnį.■ Patikrinkite įvesties šaltinį.
Fone matomos vertikalios juostos, yra horizontalių trukdžių ir netisingas vaizdo išsidėstymas	<ul style="list-style-type: none">■ Įjunkite automatinę konfigūraciją arba sureguliuokite laikrodį, fazę ir horizontaliąją ar vertikalios padėtį.
Nestabilios spalvos arba viena spalva	<ul style="list-style-type: none">■ Patikrinkite signalo kabelį.■ Ištraukite ir iš naujo įstatykite kompiuterio vaizdo plokštę.

PRIEDAS

TECHNINĖ PRIEŽIŪRA

Tinkamos priežiūros dėka galima išvengti įvairių gedimų. Kruopščiai ir reguliariai valykite televizorių – tokiu būdu prailginsite jo tarnavimo laiką. Prieš valydami nepamirškite išjungti televizoriaus ir ištraukti iš maitinimo lizdo kabelio.

Ekranų valymas

- 1 Štai puikus būdas, kaip apsaugoti ekraną nuo dulkių. Drungname vandenyje su trupučiu audinių minkštiklio arba indų ploviklio sudrėkinkite minkštą šluostę. Gerai išgręžkite šluostę ir ją nuvalykite ekraną.
- 2 Nuvalykite nuo ekrano drėgmės perteklių ir prieš įjungdami televizorių leiskite jam nudžiūti.

Korpuso valymas

- Valykite korpusą minkšta ir sausa šluoste, nepaliekancia plaušelių.
- Korpuso nevalykite drėgna šluoste.

Jeigu ketinate išvykti ilgesniam laikui

⚠ DĖMESIO

- ▶ Jeigu ketinate išvykti ilgesniam laikui (pvz., atostogų), ištraukite iš maitinimo lizdo kabelį, kad televizoriui nepakenktų žaibas arba galimi elektros energijos pertrūkiai.

GAMINIO SPECIFIKACIJOS

MODELIAI		17LS5R*	20LS5R*	19LS4R*	22LS4R*
		17LS5R-ZA	20LS5R-ZA 20LS5RC-ZA	19LS4R-ZA	22LS4R-ZA
Matmenys (plotis x aukštis x gylis)	su stovu	394,5 x 394,0 x 169,4 mm 15,5 x 15,5 x 6,7 colių	474,1 x 464,6 x 184,3 mm 18,7 x 18,3 x 7,3 colių	456,8 x 396,6 x 172,0 mm 18,0 x 15,6 x 6,8 colių	525,4 x 441,7 x 187,4 mm 20,7 x 17,4 x 7,3 colių
	be stovo	394,5 x 352,0 x 66,0 mm 15,5 x 13,9 x 2,6 colių	474,1 x 419,5 x 72,8 mm 18,7 x 16,5 x 2,9 colių	456,8 x 368,5 x 70,5 mm 18,0 x 14,5 x 2,8 colių	525,4 x 413 x 68,6 mm 20,7 x 16,3 x 2,7 colių
Svoris	su stovu	4,4 kg / 9,7 lbs	6,8 kg / 15,0 lbs	5,1 kg / 11,3 lbs	5,8 kg / 12,8 lbs
	be stovo	4,1 kg / 9,1 lbs	6,4 kg / 14,1 lbs	4,6 kg / 10,2 lbs	5,2 kg / 11,5 lbs
Maitinimas Energijos sunaudojimas		AC100-240V~ 50/60Hz 0,8A 50W	AC100-240V~ 50/60Hz 1,0A 60W	AC100-240V~ 50/60Hz 0,8A 50W	AC100-240V~ 50/60Hz 1,0A 60W
Televizijos sistema Programos Išorinės antenos tariamoji varža		PAL/SECAM B/G/D/K, PAL I/II, SECAM L/L' VHF: E2 ~ E12, UHF: E21 ~ E69, CATV: S1 ~ S20, HYPER: S21 ~ S47 75 Ω			
Aplinkos sąlygos	Veikimo temperatūra Veikimo drėgmė	0 ~ 40°C / 32 ~ 104°F Mažesnė nei 80 proc.			
	Laikymo temperatūra Veikimo drėgmė	-20 ~ 60°C / -4 ~ 140°F Mažesnė nei 85 proc.			

- Kokybės tikslu pirma nurodytos specifikacijos gali būti keičiamos be išankstinio įspėjimo.

LG Electronics Inc.