

Televizor LCD

MANUALUL UTILIZATORULUI

Modele de televizoare LCD

19LS4R*

22LS4R*

17LS5R*

20LS5R*

Vă rugăm să citiți cu atenție acest manual înainte de a folosi aparatul.

Păstrați manualul pentru consultări ulterioare.

Notați numărul de model și seria monitorului.

Examinați eticheta de pe partea din spate a carcasei și prezentați informațiile de pe etichetă dealer-ului dumneavoastră atunci când solicitați efectuarea de operații de service.

ACCESORII

Asigurați-vă că ați primit următoarele accesorii împreună cu televizorul. Dacă lipsește oricare dintre accesorii, contactați furnizorul de la care ați cumpărat produsul.

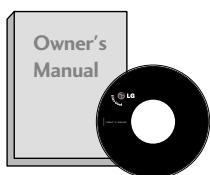

Manualul utilizatorului



baterii

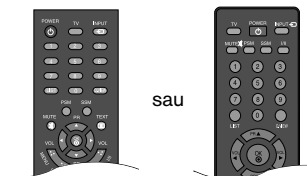

Telecomandă



Cablu de alimentare



Gestionare cabluri



Cârpă de curățare

Curățați ecranul cu cârpa.
Această funcție nu este
disponibilă pentru toate mod-
elele

***Flekker eller fingeravtrykk på utsiden av produktet fjernes ved å tørke forsiktig av med en renseklut som er spesielt egnet til dette formålet.**

Ikke bruk makt ved fjerning av flekker. Det kan oppstå riper eller misfarging hvis produktet ikke behandles forsiktig.

CUPRINS

ACCESORII.....	1
----------------	---

PREGĂTIREA

COMENZILE PANOULUI FRONTAL	4
INFORMAȚII PRIVIND PANOUL POSTERIOR.....	6
INSTALAREA SUPORTULUI.....	9
Suport detașabil.....	10
ARANJAREA CABLURILOR.....	11
Montarea pe perete. Instalarea pe orizontală.....	12
Instalarea pe pedestal	12
Poziționarea monitorului	13
Amplasare	13
Sistemul Kensington Security	14
CONECTAREA ANTENEI.....	15

INSTALAREA UNUI ECHIPAMENT EXTERN

INSTALAREA RECEPTORULUI HD.....	16
Setare DVD	18
Setarea aparatului video	20
Când faceți conexiunea cu un cablu pentru căști.....	23
Setare pt. PC.....	24
Configurarea ecranului pentru modul PC.....	27

VIZIONAREA TV / CONTROLUL PROGRAMELOR

FUNCȚIILE BUTOANELOR DE PE TELECOMANDĂ.....	28
PORNIREA TELEVIZORULUI	30
Selectarea programului	30
Reglarea volumului	30
SELECTAREA ȘI REGLAREA MENIURILOR AFIȘATE PE ECRAN	31
SETAREA AUTOMATĂ A PROGRAMELOR.....	32
SETAREA MANUALĂ A PROGRAMELOR..	33
SETARE DE FINEȚE.....	34
ATRIBUIREA UNUI NUME DE STAȚIE	35
Editarea programelor.....	36
Programele favorite	37
AFIȘAREA LISTEI DE PROGRAME.....	38
Blocarea accesului neautorizat	39

CONTROLUL IMAGINILOR

CONTROLUL DIMENSIUNII IMAGINII (FORMATULUI IMAGINII).....	40
PRECONFIGURAREA SETĂRILOR DE IMAGINE	
- Preconfigurarea modului imagine.....	42
- Controlul automat al tonului de culoare . . . (Cald/Medium/Rece)	43
REGLAREA MANUALĂ A IMAGINII	
- Mod imagine - opțiune utilizator	44
- Ton culoare - opțiune utilizator	45
TEHNOLOGIA DE ÎMBUNĂTĂȚIRE A IMAGINII XD	46
XD Demo	47
CINEMA	48
RESETARE IMAGINE	49

CONTROL SUNET ȘI LIMBĂ

NIVEL VOLUM AUTOMAT	50
CONFIGURĂRILE SUNETULUI PRESETAT - MOD SUNET	51
REGLAREA SETĂRILOR SUNETULUI - MOD UTILIZATOR.....	52
Balans.....	53
I/II	
- RECEPȚIA STEREO / DUALĂ.....	54
- RECEPȚIA DE TIP NICAM.....	55
- SELECTAREA IEȘIRII DE SUNET	55
Selectare țară / Limbă pentru meniul afișat pe ecran.....	56

CONFIGURAREA OREI

Setarea ceasului	57
DEZACTIVAREA/ACTIVAREA TEMPORIZATORULUI AUTOMAT	58
CONFIGURAREA TEMPORIZATORULUI SOMN.....	59
CONFIGURAREA OPRIRII AUTOMATE.....	60

TELETEXTUL

Activarea / dezactivarea teletextului	61
Sistemul SIMPLE	61
Sistemul TOP	62
Sistemul FASTEXT	62
Funcții teletext speciale	63

ANEXĂ

DEPANAREA.....	64
ÎNTREȚINERE	66
SPECIFICAȚII DE PRODUS.....	67

PREPARAÇÃO

CONTROLOS DO PAINEL FRONTAL

- Trata-se de uma representação simplificada do painel frontal. A representação pode ser um pouco diferente da sua TV.
- Se o seu produto tiver uma película de protecção, retire a película e limpe o produto com um pano de polimento.

17LS5R* / 20LS5R*

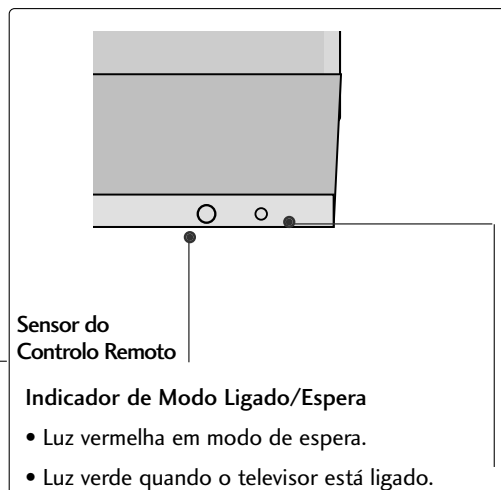
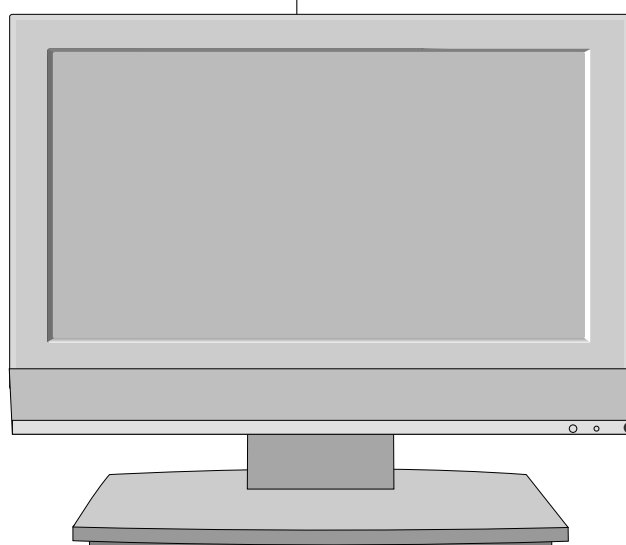
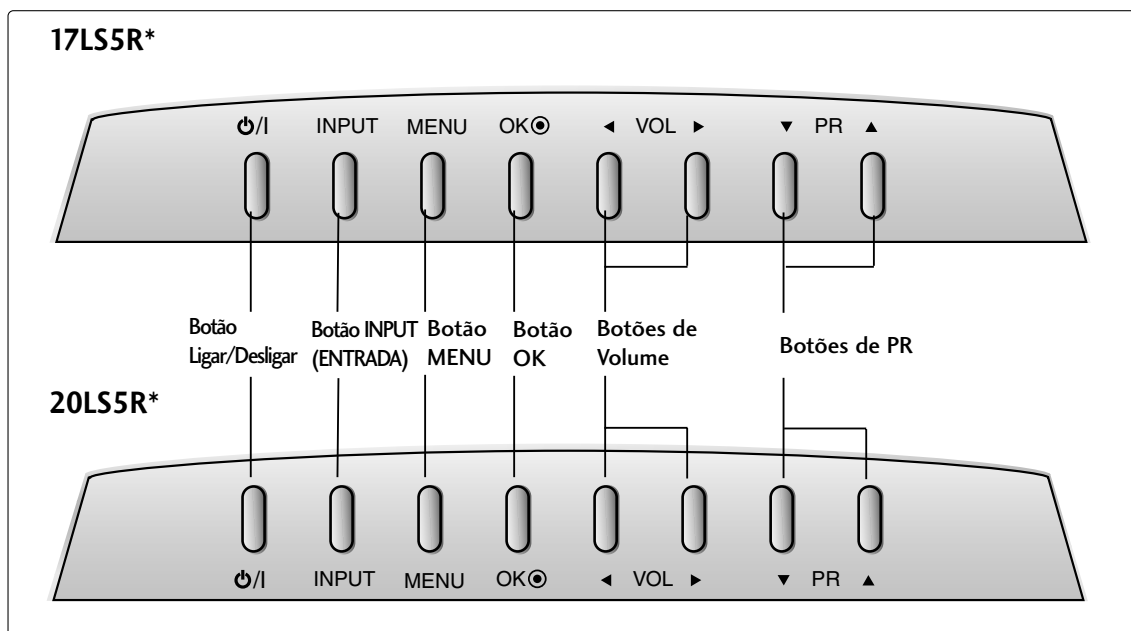

19LS4R*/ 22LS4R*

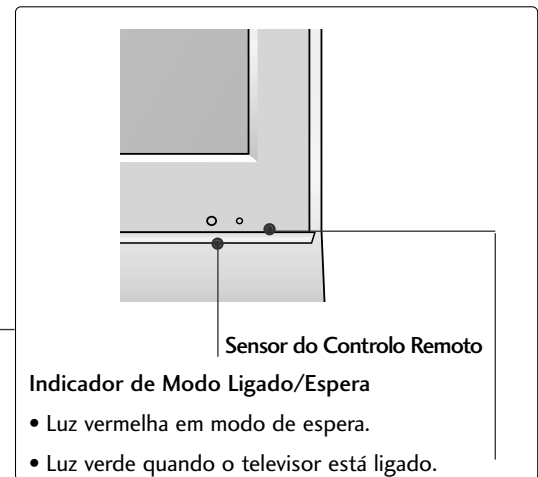
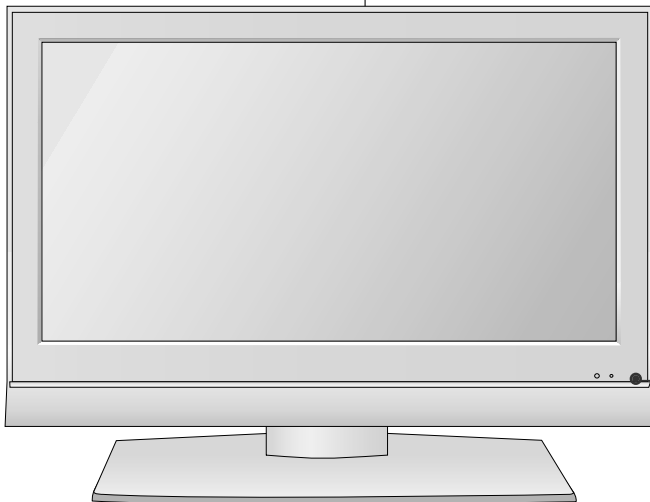
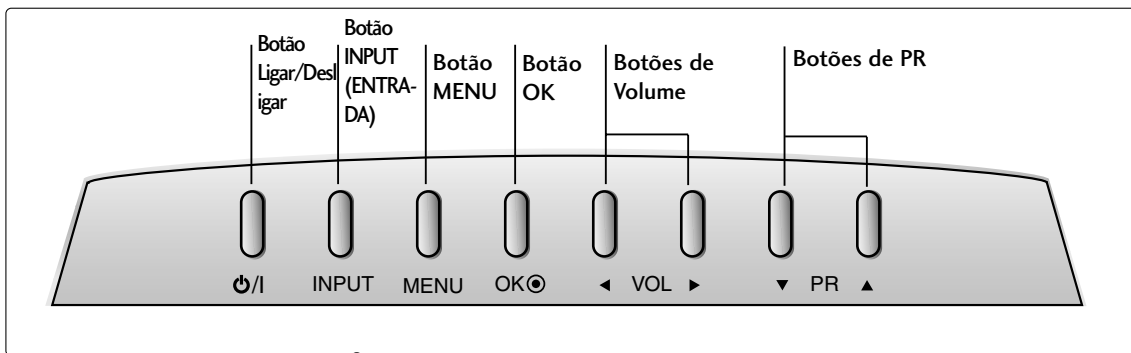

PREPARAÇÃO

INFORMAÇÕES DO PAINEL POSTERIOR

■ Esta é uma representação simplificada do painel posterior. A representação pode ser um pouco diferente da sua TV.

17LS5R*

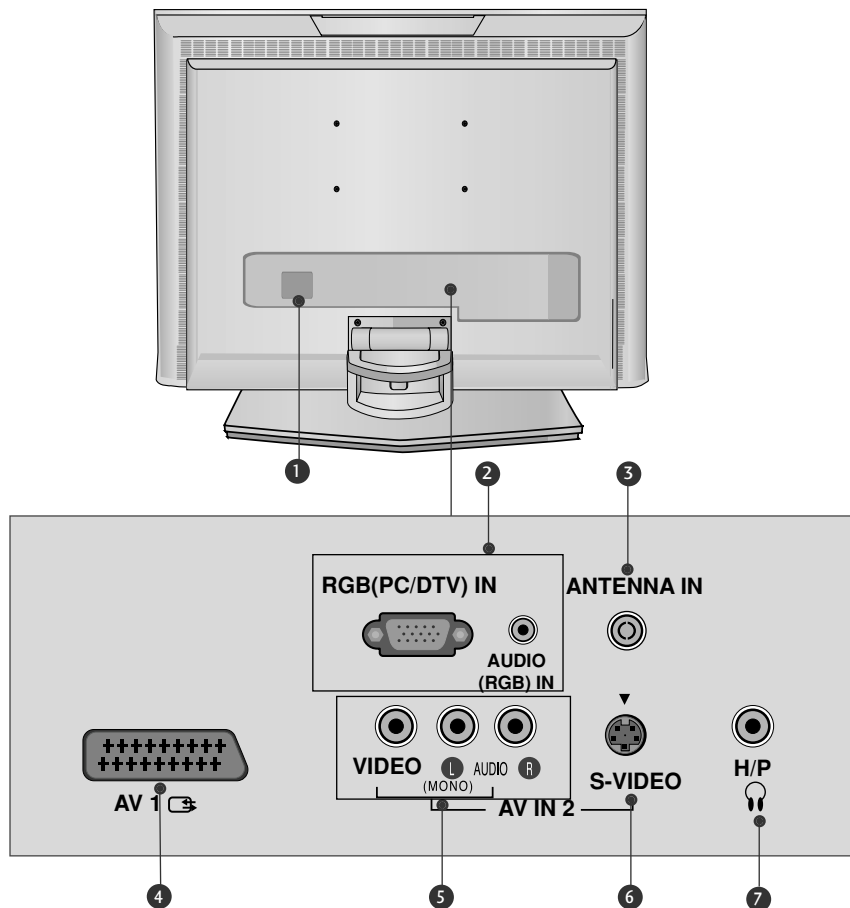

- 1 Tomada do Cabo de Alimentação**
Esta TV funciona com corrente CA. A tensão é indicada na página de Especificações.
Nunca tente fazer funcionar a TV com corrente CC.
- 2 Entrada RGB/Áudio**
Ligue a saída do monitor de um PC/DTV à porta de entrada apropriada.
- 3 Entrada da Antena**
Ligue sinais por ar a esta tomada.
- 4 Tomada Euro Scart (AV1)**
Ligue a entrada ou saída da tomada scart de um dispositivo externo a estas tomadas.
- 5 Entrada de Áudio/Vídeo**
Ligue a saída áudio/vídeo de um dispositivo externo a estas tomadas.
- 6 Entrada S-Video**
Ligue a saída S-Video de um dispositivo S-VIDEO.
- 7 Entrada de Auscultadores**

20LS5R

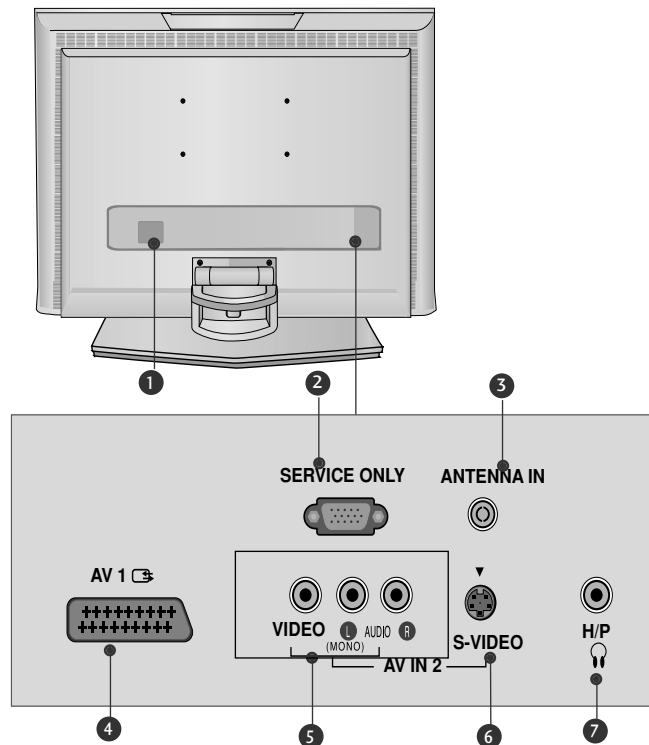

20LS5RC

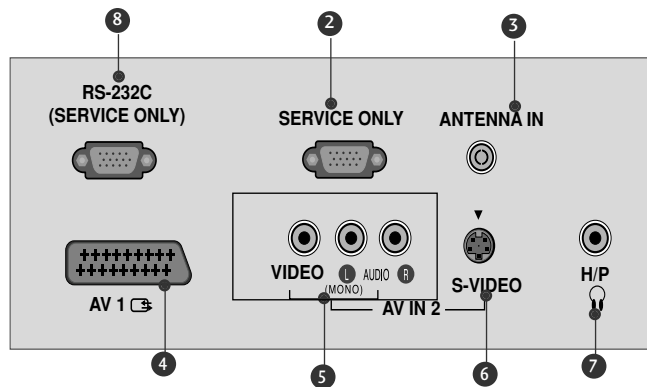

- 1** Tomada do Cabo de Alimentação
Esta TV funciona com corrente CA. A tensão é indicada na página de Especificações.
Nunca tente fazer funcionar a TV com corrente CC.
- 2** ASSISTÊNCIA APENAS
- 3** Entrada da Antena
Ligue sinais por ar a esta tomada.
- 4** Tomada Euro Scart (AV1)
Ligue a entrada ou saída da tomada scart de um dispositivo externo a estas tomadas.
- 5** Entrada de Áudio/Vídeo
Ligue a saída áudio/vídeo de um dispositivo externo a estas tomadas.
- 6** Entrada S-Video
Ligue a saída S-Video de um dispositivo S-VIDEO.
- 7** Entrada de Auscultadores
- 8** PORTA DE ENTRADA RS-232C (ASSISTÊNCIA APENAS)
Ligue a porta série dos dispositivos de controlo à tomada RS-232C.

PREPARAÇÃO

INFORMAÇÕES DO PAINEL POSTERIOR

19LS4R* / 22LS4R*

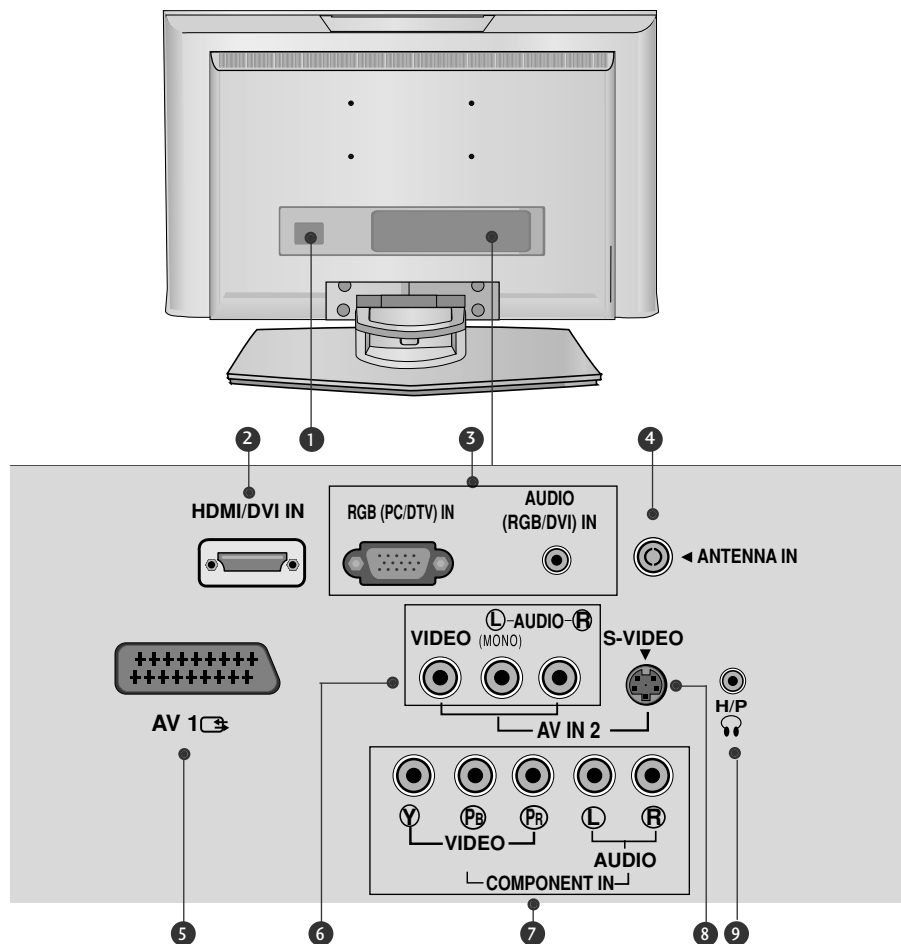

- 1 Tomada do Cabo de Alimentação**
Esta TV funciona com corrente CA. A tensão é indicada na página de Especificações.
Nunca tente fazer funcionar a TV com corrente CC.
- 2 Entrada HDMI/DVI IN**
Ligue um sinal HDMI à HDMI IN (Entrada HDMI).
Ou o sinal DVI (VIDEO) à porta HDMI/DVI com o cabo DVI para HDMI.
- 3 RGB/Audio Input**
Ligue a saída do monitor de um PC/DTV à porta de entrada apropriada.
- 4 Entrada da Antena**
Ligue sinais por ar a esta tomada.
- 5 Tomada Euro Scart (AV1)**
Ligue a entrada ou saída da tomada scart de um dispositivo externo a estas tomadas.
- 6 Entrada de Áudio/Vídeo**
Ligue a saída áudio/vídeo de um dispositivo externo a estas tomadas.
- 7 Entrada Component (Componente)**
Ligue um componente de dispositivo vídeo/áudio a estas tomadas.
- 8 Entrada S-Video**
Ligue a saída S-Video de um dispositivo S-VIDEO.
- 9 Entrada de Auscultadores**

INSTALAREA SUPORTULUI

▪ Exemplul alăturat poate diferi de aparatul dumneavoastră.

19/22LS4R*

- 1 Amplasați cu atenție produsul cu ecranul în jos pe o suprafață matlasată care protejează de stricăciuni produsul și ecranul.

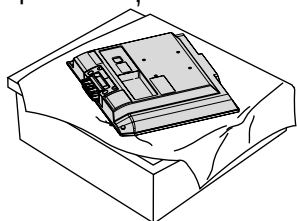

- 2 Prindeți articulația și îndoiți-o în sus.

Articulație

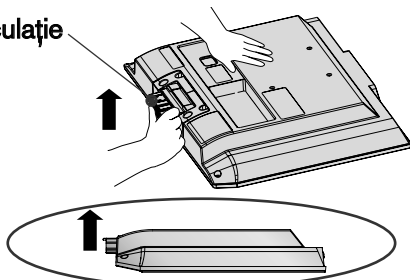

- 3 Introduceți suportul în produs până se aude un clic.

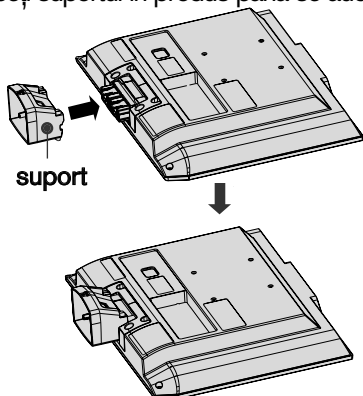

- 4 Asamblați componentele suportului cu baza capacului de la produs.

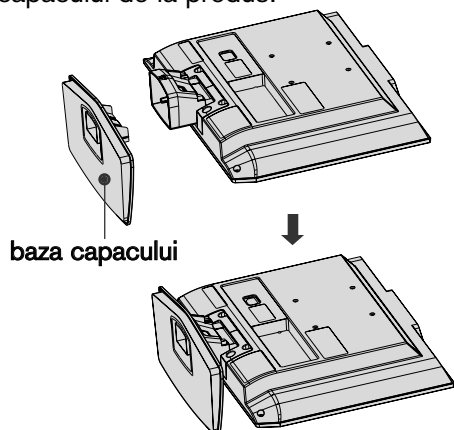

17/20LS5R*

- 1 Amplasați cu atenție produsul cu ecranul în jos pe o suprafață matlasată care protejează de stricăciuni produsul și ecranul.

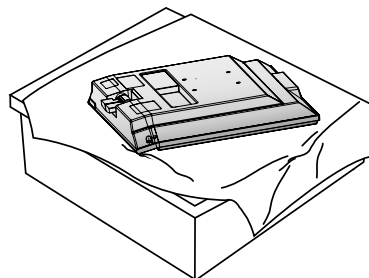

- 2 Asamblați componentele corpului de suport fără ca produsul să fie pe suport. Introduceți corpul suportului în produs până când se aude un clic.

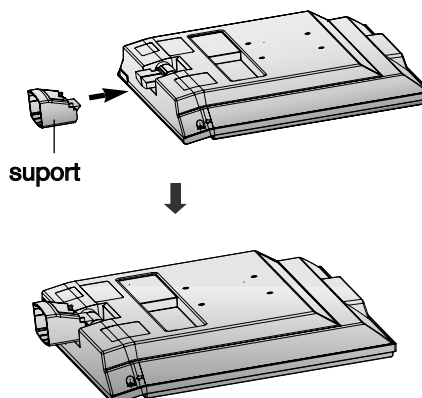

- 3 Amplasați suportul pe produs conform imaginii.

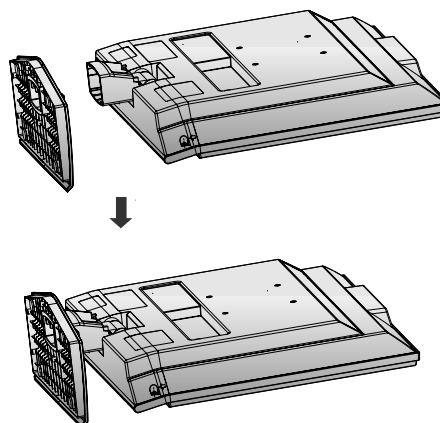

PREGĂTIREA

SUPPORT DETAȘABIL

▪ Exemplul alăturat poate diferi de aparatul dumneavoastră.

1 Amplasați setul cu fața în jos pe o pernă sau pânză moale.

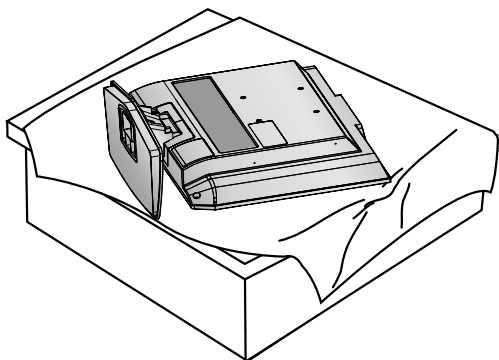

2 Trageți baza capacului înapoi în timp ce apăsați butonul de pe corpul suportului.

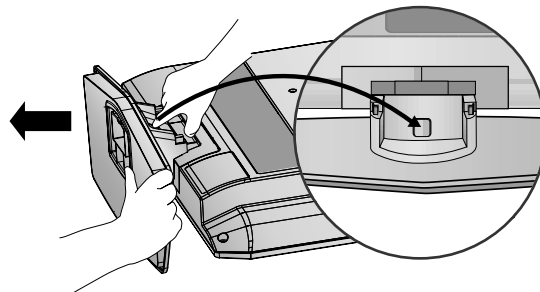

3 Țineți baza capacului și trageți-o înapoi prin scuturare pentru a o separa de suport.

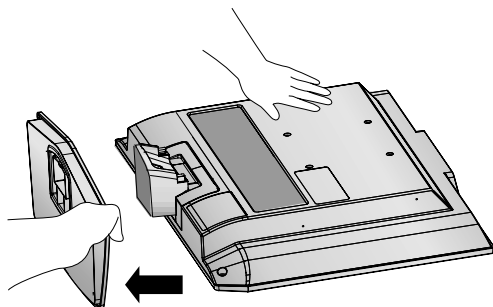

4 Țineți suportul și îndoiți-l în sus.

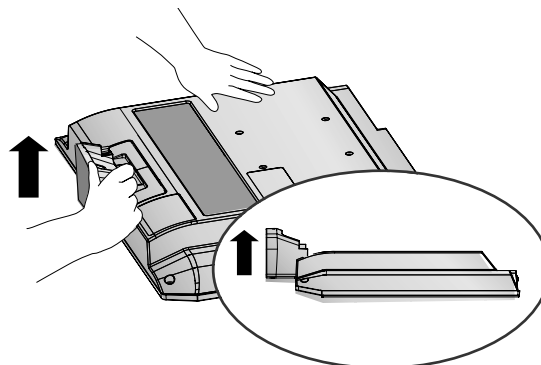

5 Trageți suportul pentru a-l separa de set în timp ce apăsați 2 dispozitive de prindere.

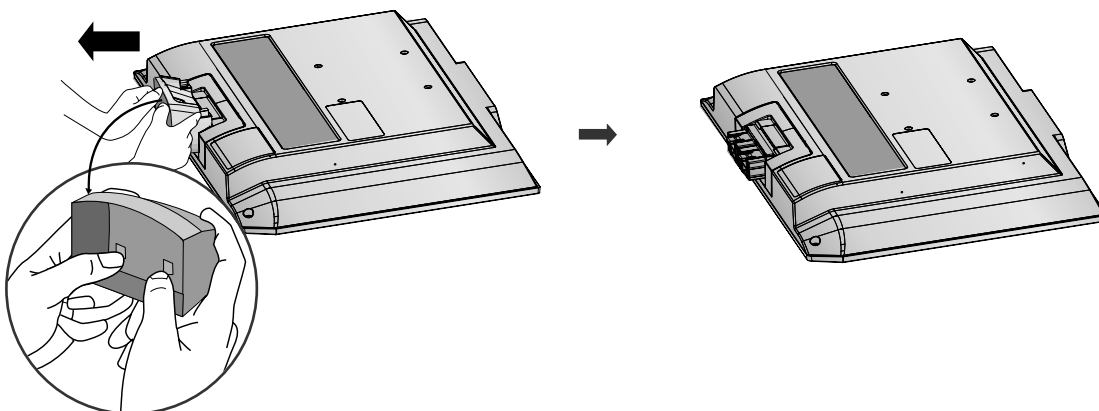

CAPACUL POSTERIOR PENTRU ARANJAREA CABLURILOR

▪ Exemplul alăturat poate diferi de aparatul dumneavoastră.

1 Conectați cablurile după cum este necesar.

Pentru a conecta echipamente adiționale, parcurgeți secțiunea Conectarea echipamentelor externe.

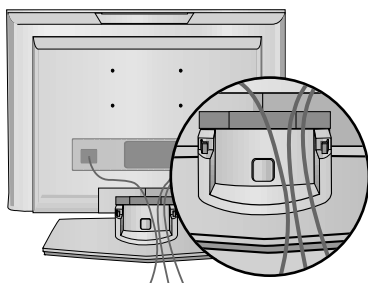

2 Instalați **GESTIONARE CABLURI** conform indicațiilor.

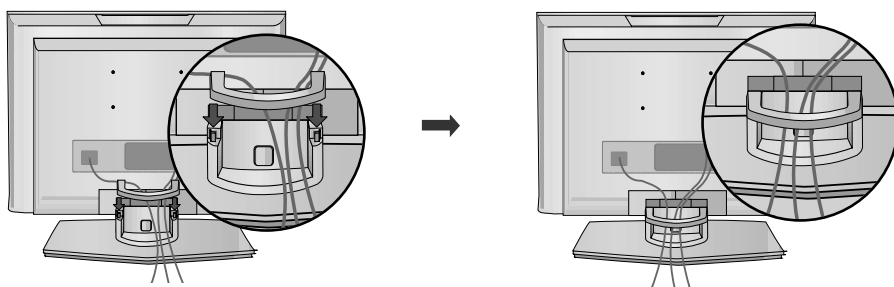

MODUL DE DETAȘARE A GESTIONARE CABLURI

Mai întâi, apăsați sistemul de gestionare a cablurilor. Țineți **GESTIONARE CABLURI** cu ambele mâini și trageți-l în sus.

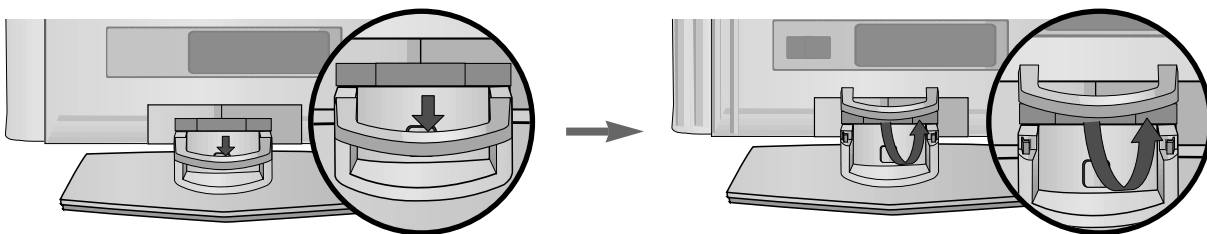

! OBSERVAȚIE

- ▶ Nu țineți **GESTIONARE CABLURI** atunci când mutați produsul.
- Dacă scăpați produsul, puteți fi rănit sau produsul poate fi avariat.

PREGĂTIREA

MONTAREA PE PERETE. INSTALAREA PE ORIZONTALĂ

Pentru o ventilare corespunzătoare, păstrați o distanță de 4 inci în fiecare parte, precum și de la perete. Instrucțiuni detaliate pentru instalare sunt disponibile la vânzătorul local, consultați și Ghidul Instalării și Montării pe un Perete Înclinat.

PREGĂTIREA

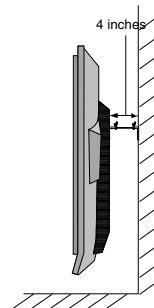
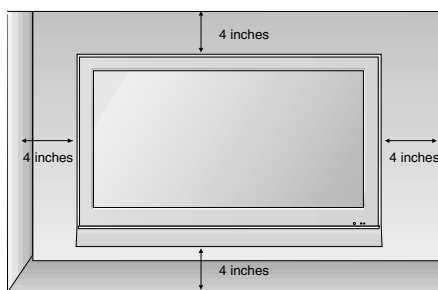
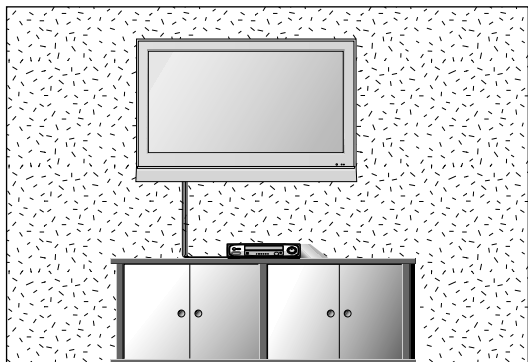

INSTALAREA PE PIEDESTAL

Pentru o ventilare corespunzătoare, asigurați o distanță de 4" pe fiecare parte și de la perete.

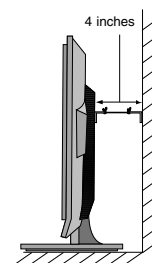
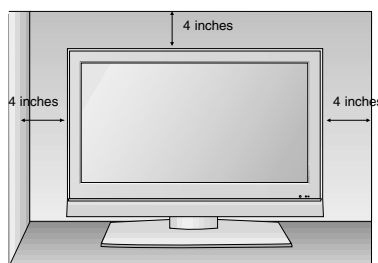
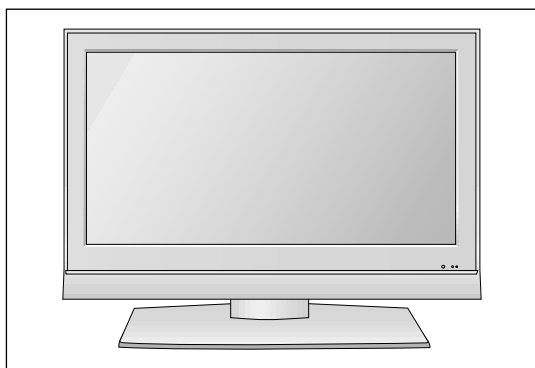

Poziționarea monitorului

■ Exemplul alăturat poate diferi de aparatul dumneavoastră.

Reglați poziția panoului în mai multe feluri pentru un maxim de confort.

• Intervalul de înclinație

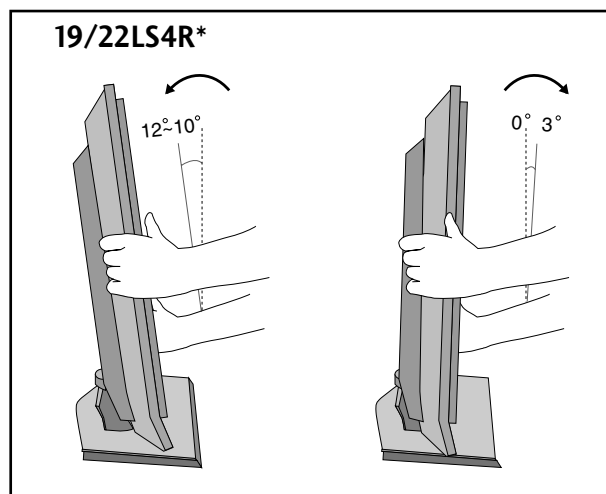
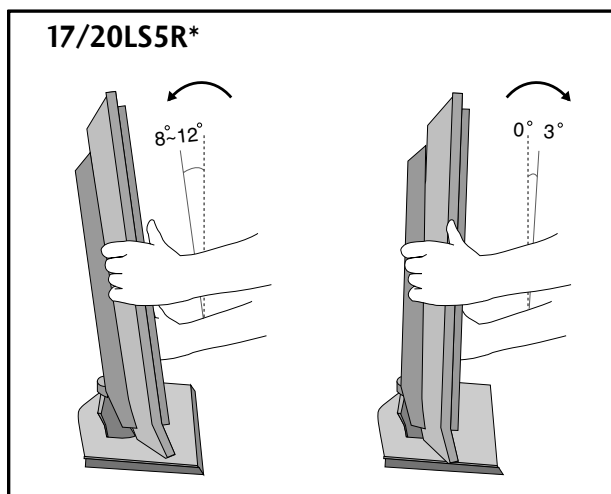

AMPLASARE

Amplasați aparatul astfel încât lumina solară sau lumina de la surse de lumină puternică să nu ajungă direct pe ecran. Trebuie avut grijă ca aparatul să nu fie expus acțiunii vibrațiilor inutile, umidității, prafului sau căldurii. De asemenea, asigurați-vă că ați amplasat aparatul astfel încât să nu fie împiedicată libera circulație a fluxurilor de aer. Nu acoperiți fantele pentru ventilație aflate în partea din spate a carcusei. Dacă intenționați să montați aparatul pe perete, atașați interfața de montare standard VESA (piese opționale) pe partea din spate a monitorului.

Atunci când instalați aparatul utilizând consola de montare pe perete (piese opționale), fixați-l cu grijă pentru a nu cădea.

SISTEMUL KENSINGTON SECURITY

- Televizorul este prevăzut cu un port pentru sistemul Kensington Security pe panoul din spate. Conectați cablul pentru sistemul Kensington Security așa cum este ilustrat mai jos.
- Pentru instalarea detaliată și utilizarea sistemului Kensington Security, consultați ghidul utilizatorului livrat cu sistemul Kensington Security.
Pentru informații suplimentare, accesați <http://www.kensington.com>, pagina de Internet a companiei Kensington. Kensington comercializează sisteme de securitate pentru echipamente electronice costisitoare, cum ar fi computere portabile și proiectoare LCD.

Observație :

- Sistemul Kensington Security este un accesoriu opțional.

Observație :

- a. Dacă televizorul pare a fi rece la atingere, este posibil să apară o mică "sclipire" pe ecran când acesta este pornit.

Acest fenomen este normal și televizorul nu este defect.

- b. Mici defectiuni punctiforme pot fi vizibile pe ecran, apărând sub formă de pete roșii, verzi sau albastre. Totuși, acestea nu au efecte negative asupra performanței monitorului.

- c. Evitați atingerea ecranului LCD sau apăsarea îndelungată a acestuia cu degetul(etele).

În acest caz, se pot produce unele efecte de distorsiune temporară pe monitor.

17LS5R*

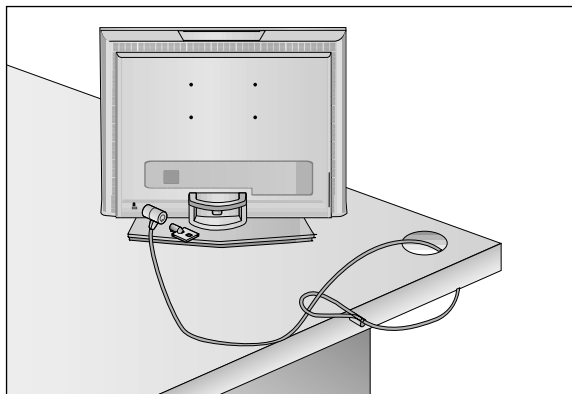

19/22LS4R*

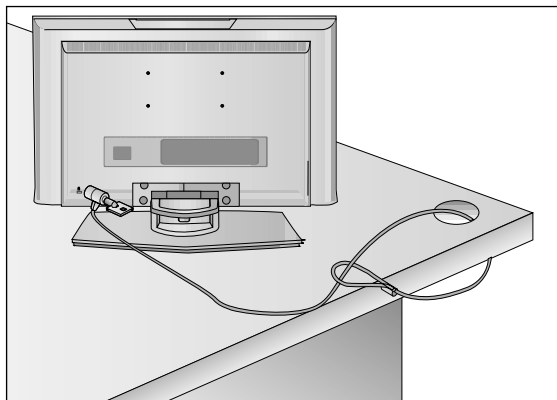

20LS5R*

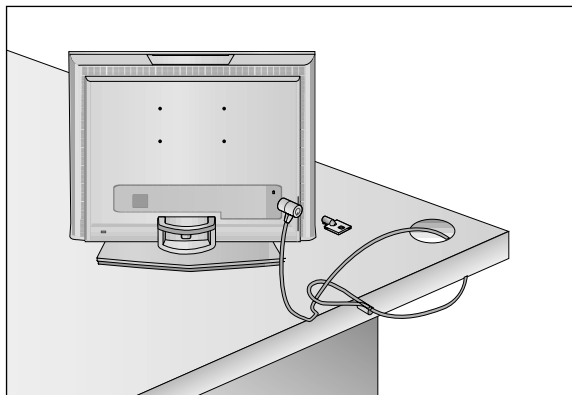

- Pentru a preveni stricarea echipamentelor, nu conectați nici un cablu de alimentare înainte de conectarea tuturor echipamentelor.

CONECTAREA ANTENEI

- Pentru calitate optimă a imaginii, reglați direcția antenei.
- Cablul de antenă și convertorul nu sunt incluse.

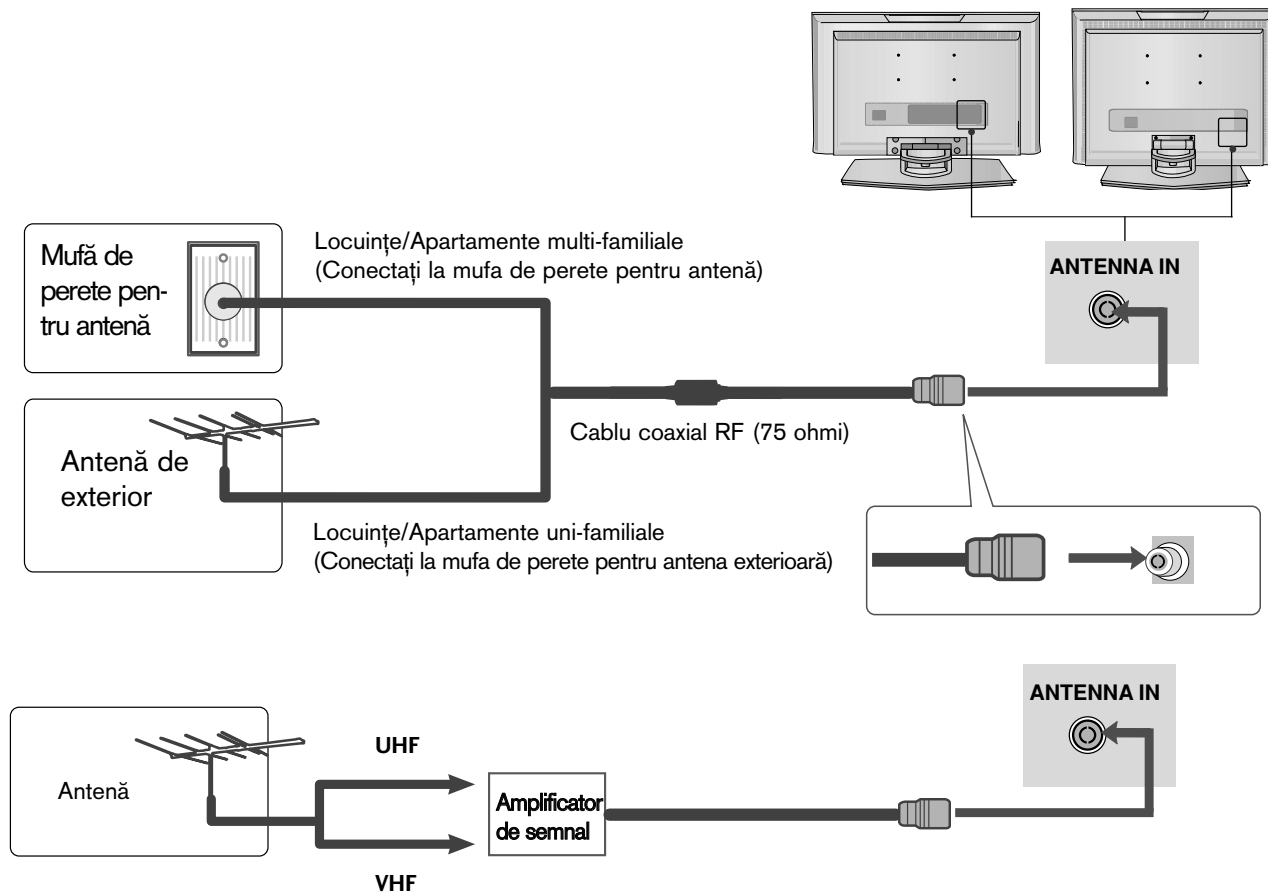

- În zonele cu semnal slab, pentru a obține o calitate mai bună a imaginii, instalați un amplificator de semnal la antenă, așa cum se prezintă în imaginea din dreapta.
- Dacă este necesar să împărțiți semnalul pentru două televizoare, utilizați un splitter de semnal pentru antenă pentru a realiza conexiunea.

INSTALAREA UNUI ECHIPAMENT EXTERN

- Pentru a preveni stricarea echipamentelor, nu conectați nici un cablu de alimentare înainte de conectarea tuturor echipamentelor.
- Exemplul alăturat poate diferi de aparatul dumneavoastră.

INSTALAREA RECEPTORULUI HD

La conectarea cu un cablu component (Numai 19/22LS4R*)

- 1 Conectați ieșirile INTEGRATORULUI la fișele **COMPONENT IN VIDEO** (Y Pb Pr) de pe televizor.
- 2 Conectați cablul audio de la INTEGRATOR la fișele **COMPONENT IN AUDIO** de pe televizor.
- 3 Apăsați butonul **INPUT** (INTRARE) pentru a selecta **Component** (480i/576i/480p/576p/720p/1080i).

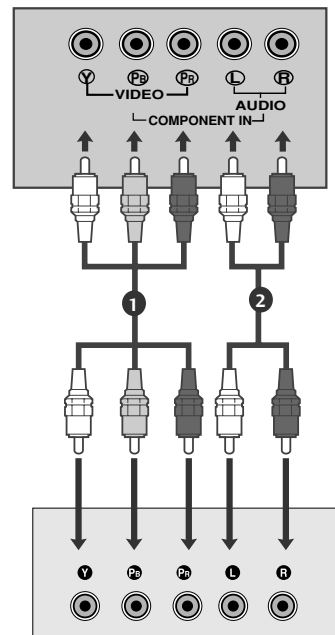

La conectarea cu un cablu D-sub cu 15 pini

17LS5R*

- 1 Conectați INTEGRATORUL cu fișa de ieșire D-Sub la fișa **RGB (PC/DTV) IN** de pe televizor și cablul audio al INTEGRATORULUI la **AUDIO (RGB) IN**.
- 2 Apăsați butonul **INPUT** (INTRARE) pentru a selecta **RGB (DTV)**.

19/22LS4R*

- 1 Conectați INTEGRATORUL cu fișa de ieșire D-Sub la fișa **RGB (PC/DTV) IN** de pe televizor și cablul audio al INTEGRATORULUI la **AUDIO (RGB/DVI) IN**.
- 2 Apăsați butonul **INPUT** (INTRARE) pentru a selecta **RGB (DTV)**.

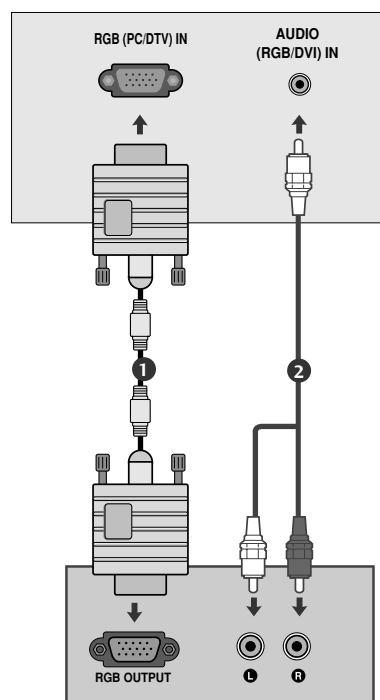

La conectarea cu un cablu HDMI (Numai 19/22LS4R*)

- 1 Conectați mufa HDMI de ieșire de pe convertorul digital cu mufa jack **HDMI/DVI IN** de pe televizor.
- 2 Apăsați butonul **INPUT** pentru a selecta opțiunile **HDMI/DVI (DTV)**.

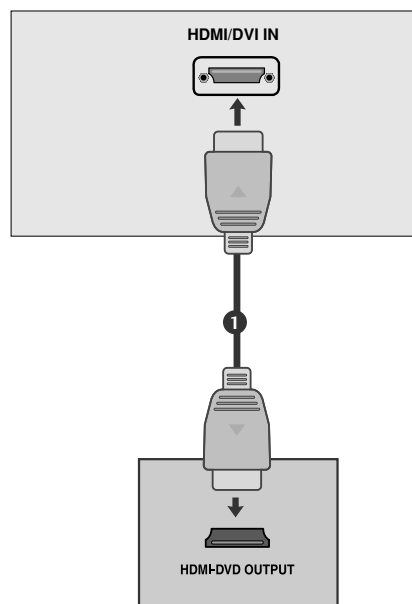

INSTALAREA UNUI ECHIPAMENT EXTERN

SETARE DVD

La conectarea cu un cablu component (Numai 19/22LS4R*)

- 1 Conectați fișele de ieșire video (Y Cb Cr, Y Pb Pr, Y B-Y R-Y sau Y P_B P_R) ale DVD-ului la fișele **COMPONENT IN VIDEO** ale televizorului (Y P_B P_R).
- 2 Conectați cablul audio de la DVD la fișele **COMPONENT IN AUDIO** de pe televizor.
- 3 Apăsați butonul **INPUT** pentru a selecta opțiunile **Component** (480i/576i/480p/576p/720p/1080i).
- 4 Apăsați butonul **PLAY** al DVD-ului.
Imaginea playback a DVD-ului apare pe ecran.

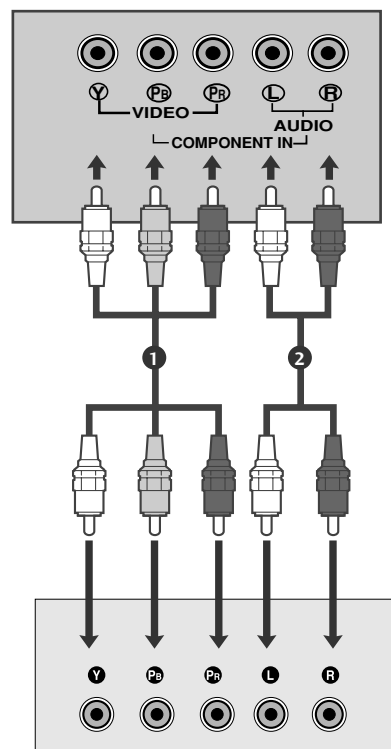

Porturi de intrare Component

Pentru a obține o calitate mai bună a imaginii, conectați aparatul DVD la porturile de intrare component, așa cum se arată mai jos.

Porturi component pe televizor	Y	P _B	P _R
Porturi de ieșire video pe aparatul DVD	Y	P _B	P _R
	Y	B-Y	R-Y
	Y	Cb	Cr
	Y	Pb	Pr

La conectarea cu un cablu SCART

- 1 Conectați mufa Euro scart a echipamentului DVD la mufa Euro scart de pe monitor.
- 2 Apăsați butonul **INPUT** pentru a selecta opțiunile **AV1**.
- 3 Apăsați butonul **PLAY** al DVD-ului.
Imaginea playback a DVD-ului apare pe ecran.

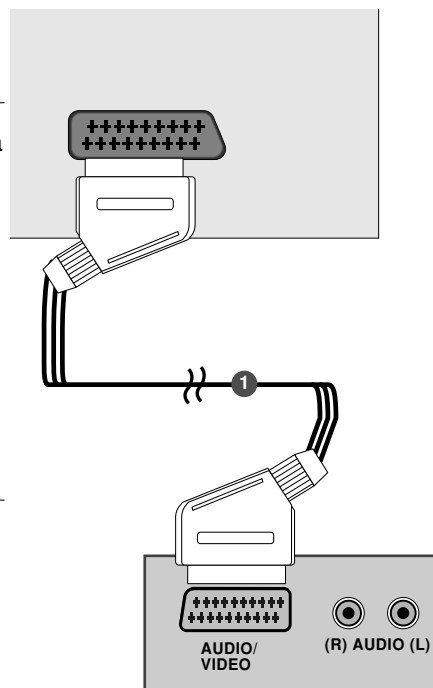

! OBSERVAȚIE

- ▶ Vă rugăm utilizați un cablu scart izolat.

La conectarea cu un cablu HDMI (Numai 19/22LS4R*)

- 1 Conectați mufa HDMI de ieșire de pe DVD la jacobul **HDMI/DVI IN** de pe televizor.
- 2 Apăsați butonul **INPUT** pentru a selecta opțiunile **HDMI/DVI (DTV)**.

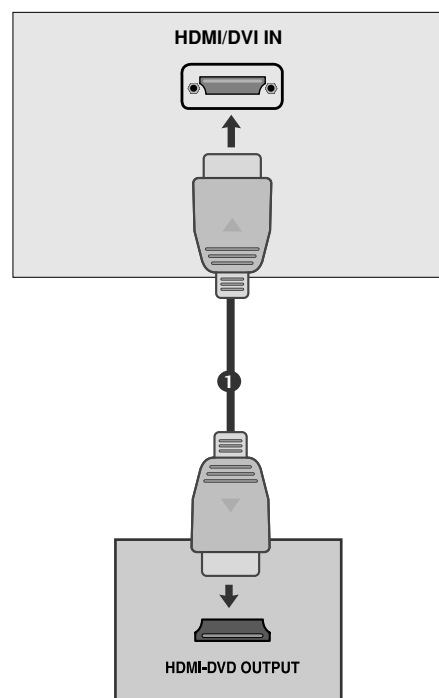

! OBSERVAȚIE

- ▶ Televizorul poate recepționa simultan semnale video și audio prin utilizarea unui cablu HDMI.
- ▶ Dacă aparatul DVD acceptă funcția Auto HDMI, rezoluția de ieșire a dispozitivului sursă va fi automat configurată la 1280x720p.
- ▶ Dacă playerul DVD nu acceptă funcția Auto HDMI, este nevoie să configurați separat rezoluția de ieșire a aparatului DVD.

Pentru a obține cea mai bună calitate a imaginii, reglați rezoluția de ieșire a dispozitivului sursă la 1280x720p.

INSTALAREA UNUI ECHIPAMENT EXTERN

SETAREA APARATULUI VIDEO

- Pentru a evita paraziții (interferențele), lăsați o distanță adecvată între televizor și aparatul video.
- O imagine înghețată tipică preluată de la un aparat video. Dacă se utilizează formatul de imagine 4:3, imaginile fixe de pe marginea ecranului pot rămâne vizibile pe ecran.

La conectarea cu un cablu de antenă

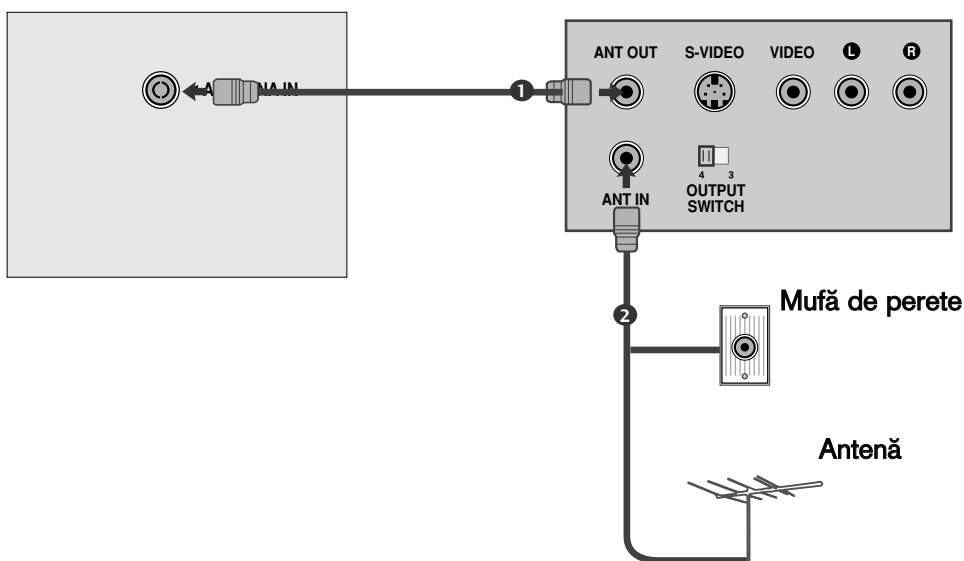

- 1 Conectați mufa de ieșire RF a echipamentului VCR la mufa pentru antenă de pe monitor.
- 2 Conectați cablul de antenă la mufa de intrare pentru antena RF de pe VCR.
- 3 Setati canalul VCR pe numărul de program dorit conform indicațiilor din secțiunea „Setarea automată a programelor”.
- 4 Selectați numărul de program unde este memorat canalul VCR.
- 5 Apăsati butonul **PLAY** de pe VCR.

La conectarea cu un cablu SCART

- 1 Conectați mufa Euro scart a echipamentului VCR la mufa pentru Euro scart de pe monitor.
- 2 Apăsați butonul **PLAY** de pe VCR. Dacă ieșirea echipamentului VCR prin intermediul conductorului antenei este un semnal de comutare AV, monitorul va comuta automat în modul **AV1** la pornirea playback-ului, iar dacă doriți să rămâneți în modul vizionare TV, apăsați butonul ▲ / ▼ sau butoanele numerice.

În caz contrar, apăsați butonul **INPUT** de pe telecomandă pentru a selecta **AV1**. Pe ecran apare imaginea de playback VCR:

De asemenea, puteți înregistra pe casetă video programele TV recepționate.

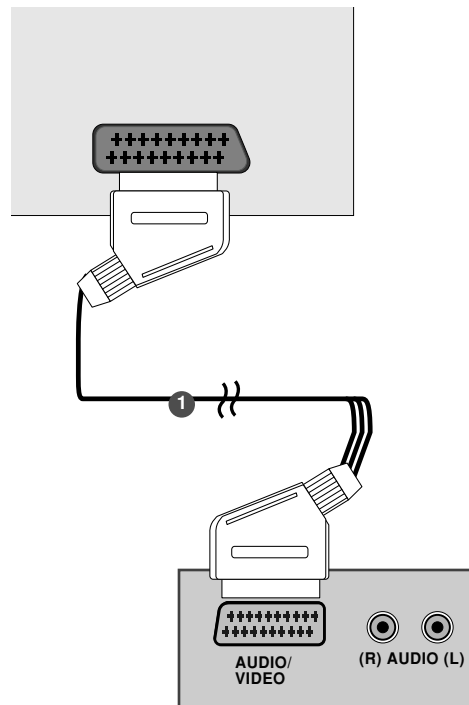

! OBSERVAȚIE

- ▶ Semnalul de tip RGB adică semnalele roșu, verde și albastru pot fi selectate doar pentru Euro scart 1 și poate fi recepționat **AV1**. Aceste semnale sunt transmise de exemplu de un decodor de televiziune cu plată, de un aparat de jocuri sau de o unitate foto CD, etc.
- ▶ Vă rugăm utilizați un cablu scart ecranat.

INSTALAREA UNUI ECHIPAMENT EXTERN

SETAREA APARATULUI VIDEO

La conectarea cu un cablu RCA

- 1 Conectați mufele de ieșire audio / video de pe VCR la mufele de intrare audio / video de pe monitor.
- 2 Apăsați butonul **INPUT** pentru a selecta **AV 2**.
- 3 Apăsați butonul **PLAY** de pe VCR.
Pe ecran apare imaginea de playback VCR.

! OBSERVAȚIE

- Dacă aveți un VCR mono, conectați cablul audio al VCR la mufa jack **AUDIO L/MONO** de pe televizor.

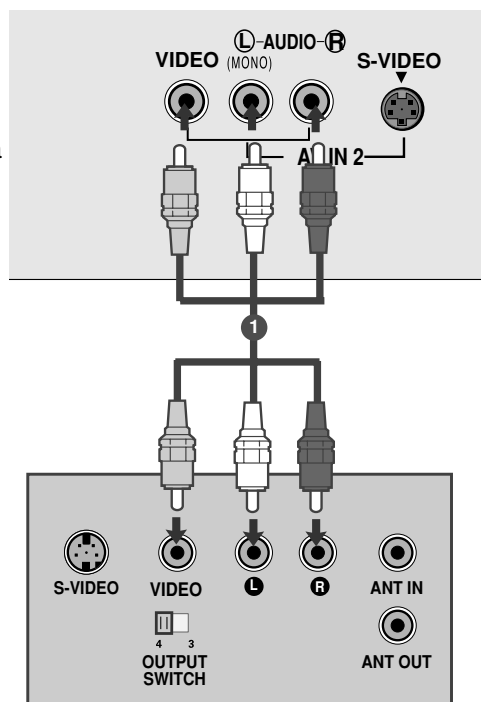

La conectarea cu un cablu S-Video

- 1 Conectați mufa S-Video de pe VCR la mufa **S-VIDEO** de pe monitor.
- 2 Conectați cablul audio al VCR S-VIDEO la mufele **AUDIO** de pe monitor.
- 3 Apăsați butonul **INPUT (INTRARE)** pentru a selecta **AV 2**.
- 4 Apăsați butonul **PLAY** de pe VCR.
Pe ecran apare imaginea de playback VCR.

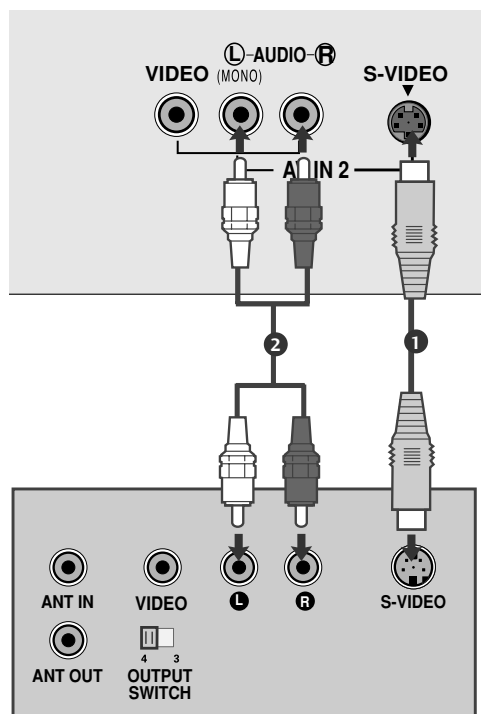

CONFIGURAREA CĂȘTILOR

Când faceți conexiunea cu un cablu pentru căști

- 1 Inserați fișa cablului căștilor în mufa pentru căști de pe monitor. Puteți asculta sunetul prin intermediul căștilor și al difuzorului monitorului.
Pentru a regla volumul sunetului în căști, apăsați butonul ◀ / ▶. Dacă apăsați butonul **MUTE**, sunetul de la căști și sunetul de la difuzorul monitorului sunt dezactivate.

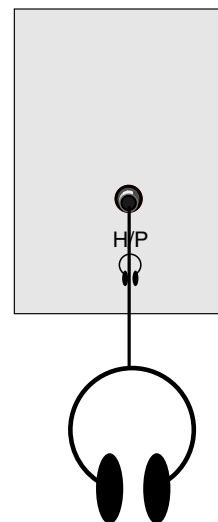

INSTALAREA UNUI ECHIPAMENT EXTERN

Setare pt. PC

- Acest televizor are o capacitate Plug and Play, respectiv, calculatorul se adaptează automat la setările televizorului.

La conectarea cu un cablu D-sub cu 15 pini

17LS5R*

- 1 Conectați cablul de semnal de la mufa de ieșire pentru monitor de pe PC la mufa de intrare PC de pe monitor.
- 2 Conectați cablul audio de la PC la mufele **AUDIO (RGB) IN** de pe monitor.
- 3 Apăsăți butonul **INPUT** pentru a selecta opțiunea **RGB (PC)**.
- 4 Porniți PC-ul și pe monitor este afișat conținutul ecranului PC-ului.
Monitorul poate fi utilizat în calitate de monitor pentru PC.

19/22LS4R*

- 1 Conectați cablul de semnal de la mufa de ieșire pentru monitor de pe PC la mufa de intrare PC de pe monitor.
- 2 Conectați cablul audio de la PC la mufele **AUDIO (RGB/DVI) IN** de pe monitor.
- 3 Apăsăți butonul **INPUT** pentru a selecta opțiunea **RGB (PC)**.
- 4 Porniți PC-ul și pe monitor este afișat conținutul ecranului PC-ului.
Monitorul poate fi utilizat în calitate de monitor pentru PC.

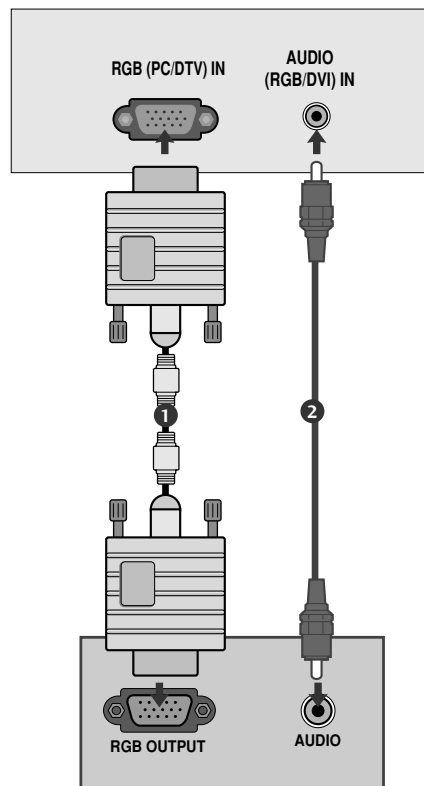

La conectarea cu un cablu HDMI către DVI (Numai 19/22LS4R*)

- 1 Conectați ieșirea DVI al PC-ului la mufa **HDMI/DVI IN** de pe televizor.
- 2 Conectați cablul audio de la PC la mufele **AUDIO (RGB/DVI) IN** ale televizorului.
- 3 Selectați sursa de intrare **HDMI/DVI (PC)** utilizând butonul **INPUT** de pe telecomandă.

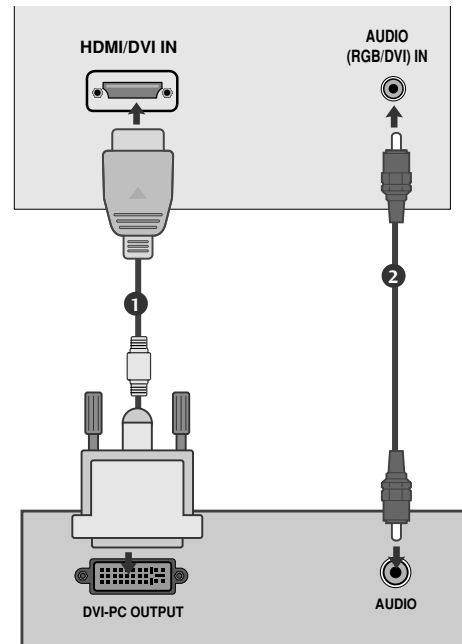

! OBSERVAȚIE

- ▶ În cazul în care aparatul este rece, s-ar putea să se producă o mică „licărire” la pornirea sa. Acesta este un fenomen normal, aparatul nu este defect.
- ▶ Dacă este posibil, utilizați modul video VESA 1280x1024@60Hz (17LS5R *), 1440x900@60Hz (19LS4R *), 1680x1050@60Hz (22LS4R *) pentru a obține cea mai bună calitate a imaginii pentru monitorul dumneavoastră LCD. Dacă utilizați monitorul cu alte rezoluții, pe ecran pot afișa anumite imagini scalate sau procesate. Aparatul a fost presetat din fabrică să lucreze în modul VESA 1280x1024@60Hz(17LS5R *), 1440x900@60Hz (19LS4R *), 1680x1050@60Hz (22LS4R *).
- ▶ Pe ecran pot să apară anumite defecte punctuale, ca de exemplu pete de culoare roșie, verde sau albastră. Totuși, acestea nu vor afecta performanțele monitorului.
- ▶ Nu apăsați ecranul cu degetul pentru o perioadă mai lungă de timp, deoarece acest lucru poate cauza pe ecran efecte de distorsiune temporare.
- ▶ Atunci când pe ecranul monitorului apare imaginea ecranului PC-ului, este posibil să fie afișat un mesaj care diferă în funcție de versiunea sistemului de operare Windows (Win98, 2000, XP). În acest caz, executați clic pe „Next” până la dispariția mesajului.
- ▶ Dacă pe ecran apare mesajul "Intet Signal", reglați PC-ul conform indicațiilor din secțiunea „Specificații referitoare la afișarea pe monitor”.

INSTALAREA UNUI ECHIPAMENT EXTERN

Rezoluție de afișare suportată

<17LS5R*>

mod RGB-PC

Rezoluție	Frecvență orizontală (KHz)	Frecvență verticală (Hz)
640x480	31,469	59,94
800x600	37,879	60,31
1024x768	48,363	60,00
1280x1024	63,981	60,02

mod RGB-DTV

Rezoluție	Frecvență orizontală (KHz)	Frecvență verticală (Hz)
720x480p	31,47	59,94
	31,50	60,00
720x576p	31,25	50,00
	37,50	50,00
1280x720p	44,96	59,94
	45,00	60,00
	45,00	60,00

<19LS4R*, 22LS4R*>

mod RGB-PC, HDMI/DVI-PC

Rezoluție	Frecvență orizontală (KHz)	Frecvență verticală (Hz)
640x480	31,469	59,94
800x600	37,879	60,31
1024x768	48,363	60,00
1280x1024	63,981	60,02
1440x900	55,50	59,90
1680x1050	65,290	59,954

➔ Numai 19LS4R*

➔ Numai 22LS4R*

mod RGB-DTV, HDMI/DVI-DTV

Rezoluție	Frecvență orizontală (KHz)	Frecvență verticală (Hz)
720x480p	31,47	59,94
	31,50	60,00
720x576p	31,25	50,00
	37,50	50,00
1280x720p	44,96	59,94
	45,00	60,00
	45,00	60,00
1920x1080i	33,72	59,94
	33,75	60,00
	28,125	50,00

Configurarea ecranului pentru modul PC

Reglare automată (numai modul RGB[PC]) (numai 17LS5R*/19LS4R*/22LS4R*)

Puteți regla, după dorință, poziția orizontală / verticală, ceasul, faza și auto-configurarea.

Config. automata

Această funcție permite reglarea automată a poziției ecranului, a ceasului și a fazei. Pe durata executării setării automate, imaginea afișată va dispărea timp de câteva secunde.

Config. manuala

Această funcție permite reglarea manuală a poziției ecranului, a ceasului și a fazei. Apăsați butonul ◀ / ▶ pentru a efectua reglajele dorite, apoi acestea vor fi memorate pentru setarea de imagine Opt. pers..

• Pozitie-H / Pozitie-V

Această funcție are rolul de a regla imaginea pe orizontală și pe verticală, după dorință.

• Ceas

Această funcție are rolul de a minimiza toate barele sau dungile verticale din fundalul ecranului.

Funcția va modifica de asemenea și ecranul pe orizontală.

• Decalaj orar

Această funcție vă permite să eliminați orice zgomot orizontal și să faceți imaginile caracterelor mai clare.

Resetare

Această funcție vă permite să reveniți la reproducerea de calitate a imaginii programată în fabrică și nu poate fi schimbatș.

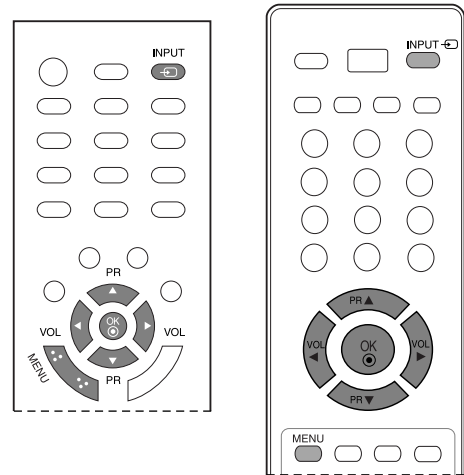

2

1 Apăsați butonul **INPUT** și apoi butonul ▲ / ▼ pentru a selecta **RGB**.

2 Apăsați butonul **MENU** și apoi butonul ▲ / ▼ pentru a selecta meniul **Ecran**.

3 Apăsați butonul ▶ și apoi butonul ▲ / ▼ pentru a selecta funcția de afișare dorită.

4 Efectuați reglările corespunzătoare.

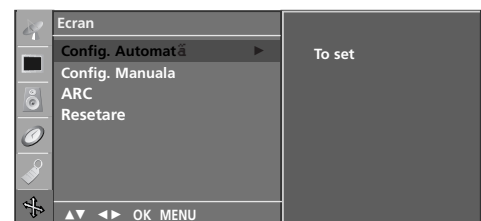

3 4

! OBSERVAȚIE

- ▶ Pentru unele plăci grafice, s-ar putea ca unele semnale să nu funcționeze corespunzător. Dacă rezultatele obținute nu sunt satisfăcătoare, reglați manual poziția ecranului, ceasul și faza.

VIZIONAREA TV / CONTROLUL PROGRAMELOR

FUNȚIILE BUTOANELOR DE PE TELECOMANDĂ

Când utilizați telecomanda, îndreptați-o spre senzorul de telecomandă de la televizor.

VIZIONAREA TV / CONTROLUL PROGRAMELOR

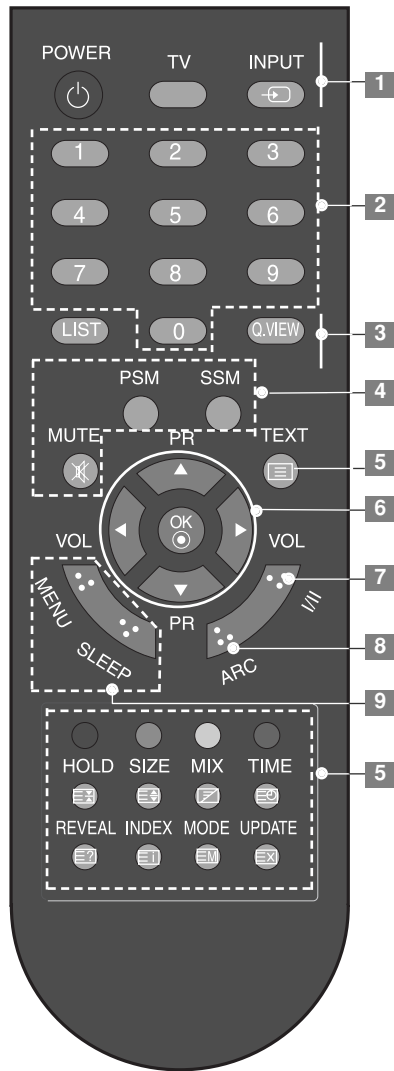

[cu ARC]

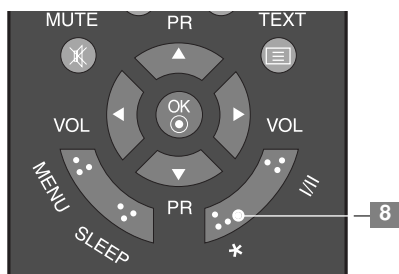

[fără ARC]

1 **POWER** Comută televizorul în și din starea de standby.

TV Revine la vizualizarea TV din orice mod.
Comută aparatul din așteptare în starea pornit.

INPUT Dacă apăsați o dată butonul, OSD pentru sursa de intrare va fi afișat pe ecran, după cum arată imaginea. Apăsați butonul ▲ / ▼ și apoi butonul **OK** pentru a selecta sursa de intrare dorită (19/22LS4R*:TV, AV1, AV2, Component, RGB, HDMI/DVI) (17LS5R*:TV, AV1, AV2, RGB)(20LS5R*:TV, AV1, AV2).

2 **Butoane numerice 0-9** Selectează un program.

Selectează o opțiune numerotată dintr-un meniu.
Comută aparatul din așteptare în starea pornit.

LIST afișează lista de programe.

Q.VIEW revine la programul vizionat anterior.

4 **MUTE** activează sau dezactivează redarea sunetului.

PSM preia din memorie setările dumneavoastră de imagine preferate.

SSM preia din memorie setările dumneavoastră de sunet preferate.

5 **BUTOANE COLORATE** Aceste butoane sunt utilizate pentru teletext (numai pentru modelele cu TELETEXT) sau pentru editarea programelor.

BUTOANE TELETEXT Aceste butoane sunt utilizate pentru teletext. Pentru detalii suplimentare, consultați secțiunea „Teletext”.

6 **THUMBSTICK** (Sus/Jos/Stânga/Dreapta) Vă permite să navigați prin meniurile afișate pe ecran și să reglați setările sistemului în funcție de preferințele dumneavoastră.
reglează volumul.
modifică setările de meniu.
Comută aparatul din așteptare în starea pornit.
(Sus/Jos)

OK Acceptă selecția efectuată de dumneavoastră sau afișează modul curent.

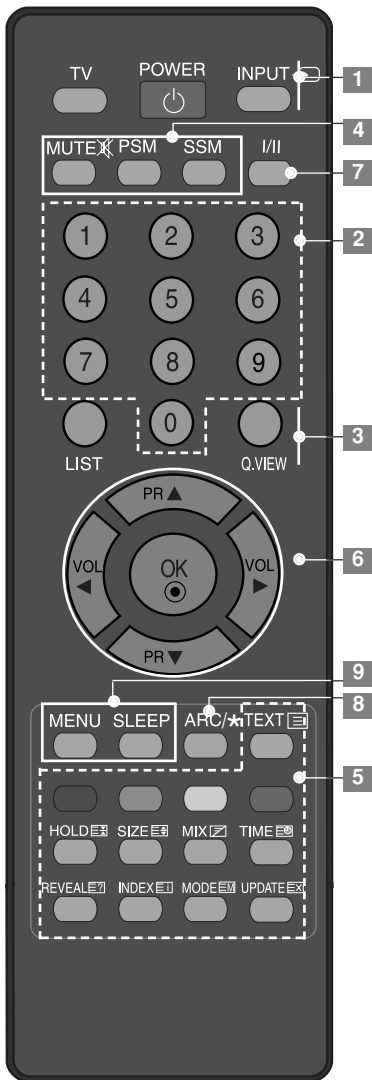

7 I/II Selectează ieșirea pentru sunet.

8 ARC selectează formatul de imagine dorit de dumneavoastră.
* Fără funcție

9 MENU selectează un meniu.
SLEEP setează regulatorul de timp pentru starea de inactivitate.

INSTALAREA BATERIILOR

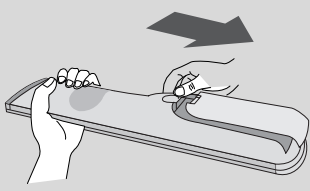

- Deschideți capacul compartimentul de baterii de pe partea din spate.
- Introduceți două baterii de tip AAA 1,5V. Nu amestecați baterii vechi sau folosite cu baterii noi.
- Închideți capacul.

VIZIONAREA TV / CONTROLUL PROGRAMELOR

PORNIREA TELEVIZORULUI

Dacă porniți televizorul, veți putea utiliza funcțiile sale.

- 1 În primul rând, conectați corect cablul de alimentare.
În acest moment, televizorul trece în modul standby.
 - În modul standby pentru a porni televizorul, apăsați butonul ϕ /I , **INPUT** (INTRARE), **PR** \blacktriangle / \blacktriangledown de pe televizor sau apăsați butonul **POWER**, **TV**, **INPUT** (INTRARE), **PR** \blacktriangle / \blacktriangledown , Numărul(0~9) de pe telecomandă și apoi televizorul va fi pus în funcțiune.

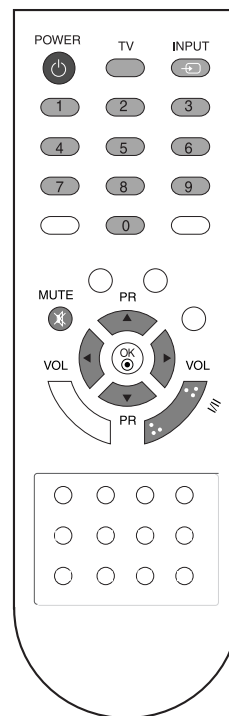

SELECTAREA PROGRAMULUI

- 1 Apăsați butoanele **PR** \blacktriangle / \blacktriangledown sau numerice pentru a selecta numărului unui program.

REGLAREA VOLUMULUI

- 1 Apăsați butonul **VOL** \blacktriangleleft / \blacktriangleright pentru a regla volumul.
- 2 Dacă doriți să opriți sonorul, apăsați butonul **MUTE** (SILENȚIOS).
- 3 Puteți anula această funcție apăsând din nou butonul **MUTE**, sau unul din butoanele **VOL** \blacktriangleleft / \blacktriangleright sau **I/II**.

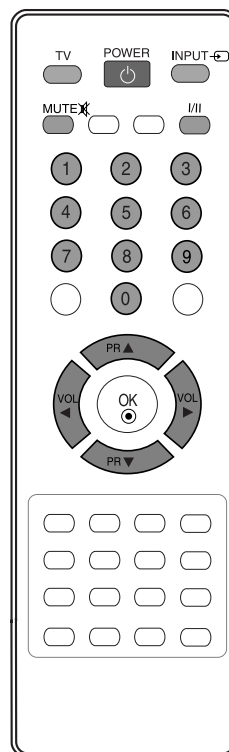

SELECTAREA ȘI REGLAREA MENIURILOR AFIȘATE PE ECRAN

Funcția OSD (Afișare pe ecran) a televizorului dumneavoastră poate diferi ușor de ceea ce se prezintă în acest manual.

- 1 Apăsați butonul **MENU** și apoi butonul ▲ / ▼ pentru a afișa fiecare meniu.
- 2 Apăsați butonul ► și apoi butonul ▲ / ▼ pentru a selecta o opțiune de meniu.
- 3 Modificați setarea unei opțiuni în sub-meniu sau în meniul auto-derulant utilizând butonul ◀ / ▶. Puteți trece la un meniu de nivel superior prin apăsarea butoanelor **OK** sau **MENU**.

* : 19LS4R*, 22LS4R*

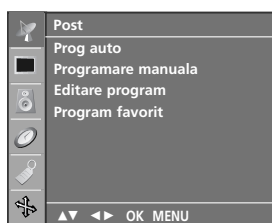

Meniul POST



Meniul IMAGINE



Meniul SUNET



Meniul ECRAN



Meniul SPECIAL



Meniul TIMP

! OBSERVAȚIE

- a. Funcția OSD (On Screen Display - Afișare pe ecran) vă permite să reglați starea ecranului, având în vedere că oferă o prezentare grafică.
- b. În acest manual, funcția OSD (Afișare pe ecran) poate fi diferită de cea a televizorului dvs. deoarece aceasta este folosită doar ca un exemplu, pentru a vă ajuta la utilizarea televizorului.
- c. În modul teletext, meniurile nu sunt afișate.

SETAREA AUTOMATĂ A PROGRAMELOR

Prin intermediul numerelor de programe (de la 0 la 99) pot fi memorate până la 100 de stații TV. După setarea inițială a stațiilor, puteți utiliza butonul **PR** ▲ / ▼ sau butoanele numerice pentru a baleia stațiile pe care le-ați programat. Stațiile pot fi setate utilizând modul automat sau modul manual.

Prin intermediul acestei metode pot fi memorate toate stațiile care pot fi recepționate. Se recomandă să utilizați setarea automată a programelor atunci când instalați acest monitor.

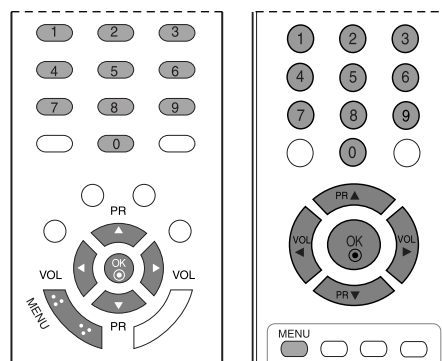

1 Apăsați butonul **MENU** și apoi butonul ▲ / ▼ pentru a selecta meniul **Post**.

2 Apăsați butonul ► și apoi butonul ▲ / ▼ pentru a selecta **Prog. auto**.

3 Apăsați butonul ►. Selectați un Sistem TV utilizând butonul ► și apoi butonul ▲ / ▼ din meniul **Sistem**:

BG : PAL B/G, SECAM B/G (Europa / Europa de est)

I : PAL I/II (Marea Britanie / Irlanda)

DK : PAL D/K, SECAM D/K (Europa de est)

L : SECAM L/L' (Franța)

4 Apăsați butonul **OK**.

5 Apăsați butonul ▲ / ▼ pentru a selecta **Memorare de la**.

6 Selectați primul număr de program utilizând butonul ◀ / ▶ sau butoanele numerice din meniul auto-derulant **Memorare de la**. Numerele mai mici decât 10 sunt introduse cu '0' în față, de exemplu. '05' pentru 5.

7 Apăsați butonul **OK**.

8 Apăsați butonul ▲ / ▼ pentru a selecta **Cautare**.

9 Apăsați butonul ► pentru a începe setarea automată a programelor.

Sunt memorate toate stațiile disponibile.

Pentru a opri setarea automată a programelor, apăsați butonul **MENU**. La terminarea setării automate a programelor, pe ecran este afișat meniul **Editare program**. Pentru informații despre editarea programelor memorate, consultați secțiunea **Editare program**.

10 Apăsați butonul **TV** pentru a reveni la viziunea normală în modul TV.



1



2



3 4 5 6 7

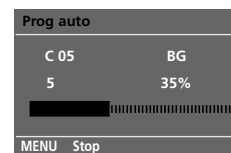

8

SETAREA MANUALĂ A PROGRAMELOR

Setarea manuală a programelor vă permite să realizați manual setarea stațiilor și aranjarea acestora în ordinea dorită.

- 1 Apăsați butonul **MENU** și apoi butonul ▲ / ▼ pentru a selecta meniul **Post**.
- 2 Apăsați butonul ► și apoi butonul ▲ / ▼ pentru a selecta **Programare manuala**.
- 3 Apăsați butonul ► și apoi butonul ▲ / ▼ pentru a selecta **Memorie**.
- 4 Selectați numărul programului dorit (de la 0 la 99) utilizând butonul ◀ / ▶ sau butoanele numerice din meniul Memorie. Numerele mai mici decât 10 sunt introduse cu '0' în față, de exemplu. '05' pentru 5.
- 5 Apăsați butonul **OK**.
- 6 Apăsați butonul ▲ / ▼ pentru a selecta **Sistem**.
- 7 Selectați un sistem TV utilizând butonul ► și apoi butonul ▲ / ▼ din meniul **Sistem**:
 - BG** : PAL B/G, SECAM B/G (Europa / Europa de est)
 - I** : PAL I/II (Marea Britanie / Irlanda)
 - DK** : PAL D/K, SECAM D/K (Europa de est)
 - L** : SECAM L/L' (Franța)
- 8 Apăsați butonul **OK**.
- 9 Apăsați butonul ▲ / ▼ pentru a selecta **Banda**.
- 10 Apăsați butonul ► și apoi butonul ▲ / ▼ pentru a selecta **VHF/UHF** sau **Cablu** din meniul **Banda**.
- 11 Apăsați butonul **OK**.
- 12 Apăsați butonul ▲ / ▼ pentru a selecta **Canal**.
- 13 Puteți selecta numărul programului dorit utilizând butonul ◀ / ▶ sau butoanele numerice.
- 14 Apăsați butonul **OK**.
- 15 Apăsați butonul ▲ / ▼ pentru a selecta **Cautare**.
- 16 Apăsați butonul ► și apoi butonul ◀ / ▶ în meniul auto-derulant **Cautare** pentru a începe căutarea. Dacă este găsită o stație, căutarea se va opri.
- 17 Apăsați butonul **OK** pentru a memora această stație.
- 18 Pentru a memora altă stație, repetați pașii de la 3 la 17.
- 19 Apăsați în mod repetat butonul **MENU** (MENU) pentru a reveni la vizualizarea normală a televizorului.

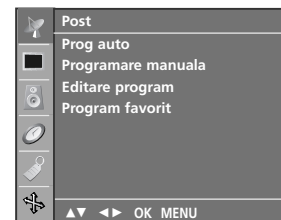
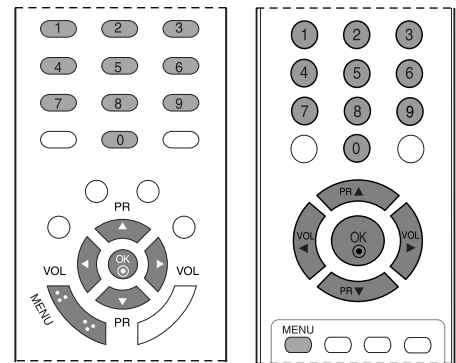

1



2



SETARE DE FINEȚE

Setarea de finețe este necesară în mod normal doar dacă recepția este proastă.

Programul ce a fost acordat fin va fi indicat printr-o cifră de culoare portocalie în cursul selecției programului.

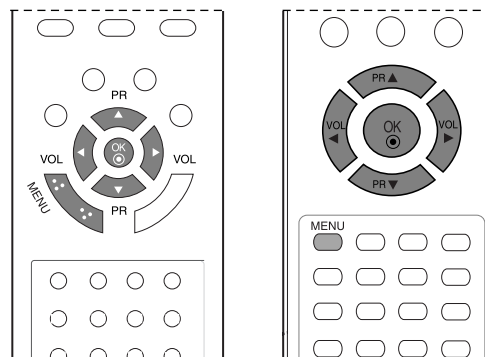

- 1 Apăsați butonul **MENU** și apoi butonul ▲ / ▼ pentru a selecta meniul **Post**.

- 2 Apăsați butonul ► și apoi butonul ▲ / ▼ pentru a selecta **Programare manuala**.

- 3 Apăsați butonul ►.

- 4 Apăsați butonul ◀ / ▶ pentru acordarea fină a celei mai bune imagini și celui mai bun sunet din meniul derulant **Fin**.

- 5 Apăsați butonul **OK**.

- 6 Apăsați mod repetat butonul **MENU** (MENIU) pentru a reveni la vizualizarea normală a televizorului.

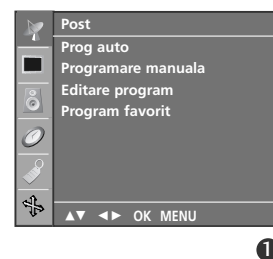

1

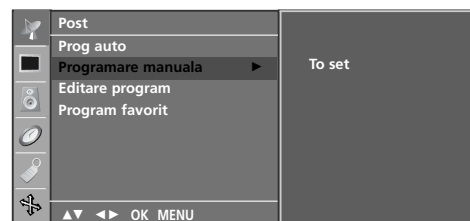

2



3 4 5

TRIBUIREA UNUI NUME DE STAȚIE

De asemenea, puteți atribui fiecărui număr de program un nume de stație compus din cinci caractere.

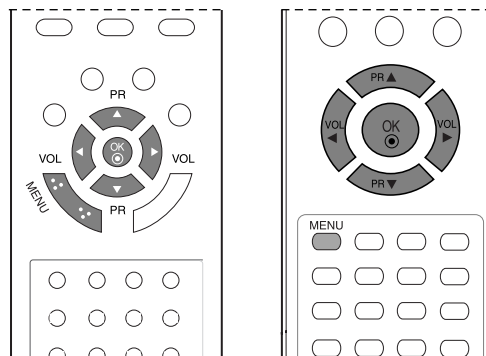

1 Apăsați butonul **MENU** și apoi butonul **▲ / ▼** pentru a selecta meniul **Post**.

2 Apăsați butonul **▶** și apoi butonul **▲ / ▼** pentru a selecta **Programare manuala**.

3 Apăsați butonul **▶** și apoi butonul **▲ / ▼** pentru a selecta **Nume**.

4 Apăsați butonul **▶** și apoi butonul **▲ / ▼**. Puteți utiliza spațiu, +, -, ., numerele de la **0** la **9** și literele de la **A** la **Z**. Poate fi salvate 5 cifre pentru nume. Utilizând butonul **◀** puteți realiza selecția în direcția opusă.

5 Selectați poziția utilizând butonul **◀ / ▶** și apoi selectați al doilea caracter, ș.a.m.d.

6 Apăsați butonul **OK** pentru a memora această stație.

7 Apăsați în mod repetat butonul **MENU** (MENIU) pentru a reveni la vizualizarea normală a televizorului.



1

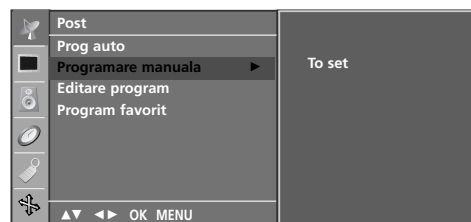

2

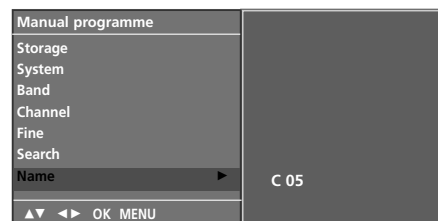

3 4 5 6

EDITAREA PROGRAMELOR

Această funcție vă permite să ștergeți programele selectate sau să le blocați.

De asemenea, puteți muta unele stații la alte numere de program sau puteți insera la numărul de program selectat o stație cu datele ne-completate.

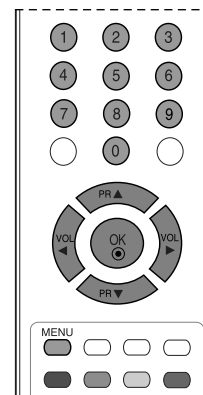

- 1 Apăsați butonul **MENU** și apoi butonul ▲ / ▼ pentru a selecta meniul **Post**.
- 2 Apăsați butonul ► și apoi butonul ▲ / ▼ pentru a selecta **Editare program**.
- 3 Apăsați butonul ► pentru a afișa meniul Editare program.

■ Ștergerea unui program

1. Selectați programul pe care doriți să îl ștergeți cu ajutorul unuia din butoanele ▲ / ▼ / ◀ / ▶.
2. Apăsați de două ori butonul roșu.
Programul selectat este șters, iar programele care urmează sunt deplasate în sus cu o poziție.

■ Copierea unui program

1. Selectați programul pe care doriți să îl copiați cu ajutorul unuia din butoanele ▲ / ▼ / ◀ / ▶.
2. Apăsați butonul verde.
Toate programele care urmează sunt deplasate în jos cu o poziție.

■ Mutarea unui program

1. Selectați programul pe care doriți să îl mutați cu ajutorul unuia din butoanele ▲ / ▼ / ◀ / ▶.
2. Apăsați butonul galben.
3. Mutați programul la numărul de program dorit cu ajutorul unuia din butoanele ▲ / ▼ / ◀ / ▶.
4. Apăsați din nou butonul galben pentru a termina această funcție.

■ Blocarea unui număr de program

1. Selectați numărul de program pe care doriți să îl blocați cu ajutorul unuia din butoanele ▲ / ▼ / ◀ / ▶.
2. Apăsați butonul albastru. Programul blocat se colorează în albastru.
3. Apăsați din nou butonul albastru pentru a debloca programul blocat anterior.
Dacă un număr de program este blocat, în timpul vizionării normale în modul TV nu îl veți putea selecta utilizând butonul ▲ / ▼. Dacă doriți să selectați un program blocat, introduceți direct numărul programului cu ajutorul butoanelor numerice sau selectați-l în meniul de editare programe sau în lista de programe.

- 4 Apăsați mod repetat butonul **MENU** (MENIU) pentru a reveni la vizualizarea normală a televizorului.

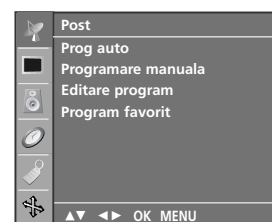

1

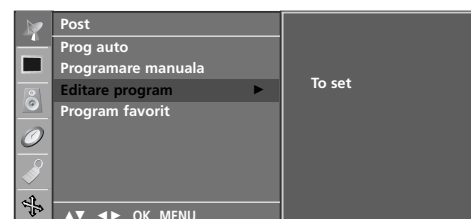

2



3

PROGRAMELE FAVORITE

Această funcție vă permite să selectați direct programele favorite.

Apăsați în mod repetat butonul **GALBEN** pentru a selecta programele preferate stocate, în timp ce se află pe **Activ**. Apăsați în mod repetat butonul **GALBEN** pentru a selecta programele precedente în timp ce se află pe **Inactiv**.

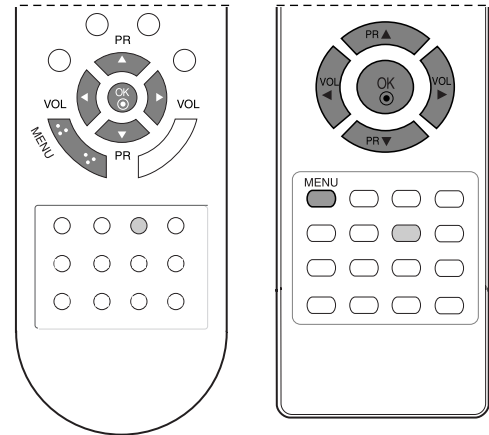

1 Apăsați butonul **MENU** și apoi butonul ▲ / ▼ a selecta meniul **POST**.

2 Apăsați butonul ► și apoi butonul ▲ / ▼ pentru a selecta **Program favorit**.

3 Apăsați butonul ► și apoi butonul ◀ / ▶ pentru a selecta **Activ** sau **Inactiv**.

4 Apăsați butonul ▲ / ▼ pentru a selecta -- -----.

5 Selectați programul dorit cu ajutorul butonului ◀ / ▶ sau cu ajutorul butoanelor numerice.

6 Pentru a memora alt program, repetați pașii 4 și 5. Puteți memora maximum 8 programe.

7 Apăsați în mod repetat butonul **MENU** (MENIU) pentru a reveni la vizualizarea normală a televizorului.



1



2 3 4 5

AFIȘAREA LISTEI DE PROGRAME

Puteți verifica programele memorate prin afișarea listei de programe.

■ Afișarea listei de programe

Apăsați butonul **LIST (listare)** pentru a afișa meniul **Lista Programe**.

Pe ecran este afișată lista de programe.

O listă de programe cuprinde zece programe, așa cum se arată în imagine.

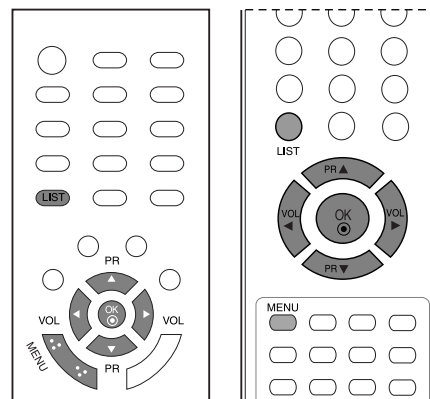

! OBSERVAȚIE

- S-ar putea ca în listă să apară programe colorate cu albastru. Acestea au fost blocate prin intermediul setării automate a programelor sau în modul de editare a programelor.
- Unele programe au numărul de canal afișat în lista de programe, ceea ce indică faptul că nu li s-a atribuit un nume de stație.

■ Selectarea unui program din lista de programe

Selectați un program utilizând unul dintre butoanele ▲ / ▼ / ◀ / ▶.

Apăsați butonul **OK**. Monitorul se comută la programul al cărui număr a fost selectat.

■ Parcurgerea listei de programe

Există 10 pagini cu liste de programe, conținând în total 100 de programe.

Apăsați repetat unul din butoanele ▲ / ▼ / ◀ / ▶ pentru a întoarce paginile.

Apăsați butonul **LIST** pentru a reveni la viziunea normală în modul TV.

Lista Programe			
0	C	03	5 S 69
1	BLN	03	6 S 17
2	C	12	7 S 22
3	S	66	8 C 09
4	S	67	9 C 11

▲▼ ◀▶ OK MENU

BLOCAREA ACCESULUI NEAUTORIZAT

Monitorul poate fi astfel setat încât să nu poată fi controlat decât prin intermediul telecomenzii. Această caracteristică poate fi utilizată pentru a împiedica vizionarea neautorizată.

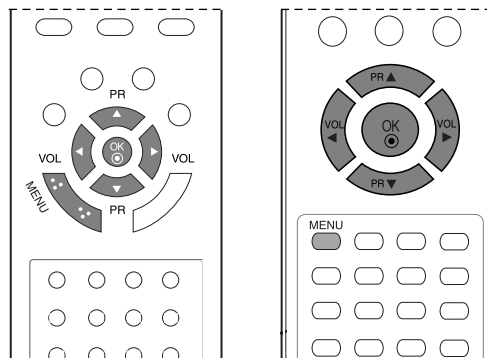

1 Apăsați butonul **MENU** și apoi butonul ▲ / ▼ pentru a selecta meniul **Special**.

2 Apăsați butonul ► și apoi butonul ▲ / ▼ pentru a selecta **Prot. copii**.

3 Apăsați butonul ► și apoi butonul ▲ / ▼ pentru a selecta **Activ** sau **Inactiv**.

4 Apăsați în mod repetat butonul **MENU** (MENIU) pentru a reveni la vizualizarea normală a televizorului.

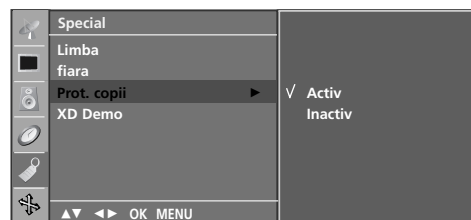
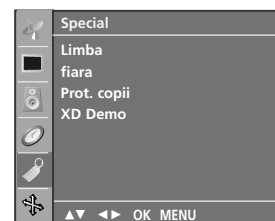

! OBSERVAȚIE

- Dacă este activată blocarea accesului neautorizat și în timpul vizionării emisiunilor TV se apasă orice buton de pe panoul superior, pe ecran este afișat **Prot. copii activ**.

CONTROLUL IMAGINILOR

CONTROLUL DIMENSIUNII IMAGINII (FORMATULUI IMAGINII) (numai 19/22LS4R*)

Puteți viziona emisiunile TV utilizând diverse formate de imagine:
Spectacol, Original, 4:3, 16:9, Zoom1 (Redimensionare 1), Zoom2 (Redimensionare 2).

Puteți regla proporția de mărire cu ajutorul butonului ▲ / ▼.

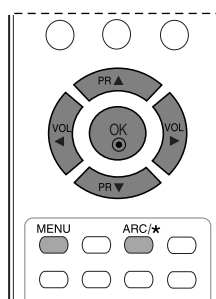
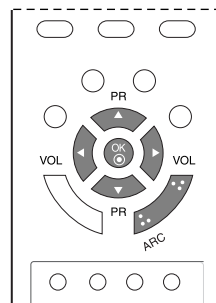

- 1 Apăsați în mod repetat butonul **ARC** pentru a selecta formatul de imagine dorit.
De asemenea, puteți regla formatul imaginii în meniul **Ecran**.

• Spectacol

Atunci când televizorul dumneavoastră recepționează semnal pentru ecran lat, vă va ajuta să reglați orizontal imaginea, într-un raport neliniar, pentru a umple întreg ecranul.



• Original

Atunci când televizorul dumneavoastră recepționează semnal pentru ecran lat, se va regla automat conform formatului de imagine care trebuie afișat.

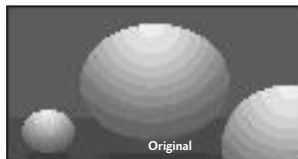

• 4:3

Selecția următoare vă va ajuta să vizualizați o imagine cu un format original de 4:3, cu linii gri afișate pe laturile din stânga și din dreapta.



• 16:9

Selecția următoare vă va ajuta să reglați orizontal imaginea, într-un raport liniar, pentru a umple întreg ecranul (utilă pentru vizualizarea DVD-urilor în format 4:3).

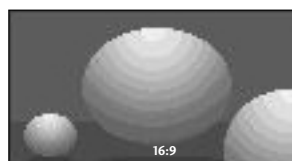

- **14:9**

Puteți viziona imagini în formatul de imagine 14:9 sau programe TV obișnuite în modul 14:9. Ecranul 14:9 se vede ca atare, dar ecranul 4:3 este mărit și pe orizontală și pe verticală.



- **Zoom 1 (Redimensionare 1)**

Selecția următoare vă va ajuta să vizualizați o imagine fără nici o modificare, care umple întreg ecranul. Totuși, partea superioară și cea inferioară a imaginii vor fi decupate.

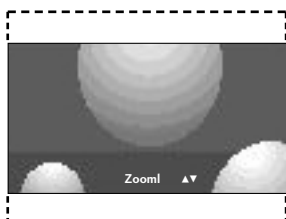

- **Zoom 2 (Redimensionare 2)**

Alegeți Zoom 2 când doriți ca imaginea să fie modificată, atât extinsă pe orizontală, cât și decupată pe verticală. Imaginea reprezintă un compromis între modificare și umplerea ecranului.

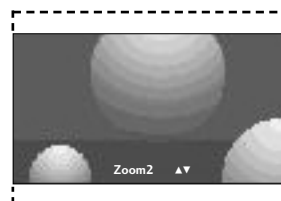

! OBSERVAȚIE

- ▶ Meniul **ARC** nu este disponibil în RGB, HDMI, modul componentă cu excepția 4:3, 16:9.

CONTROLUL IMAGINILOR

PRECONFIGURAREA SETĂRILOR DE IMAGINE

Preconfigurarea modului imagine

- Dinamic** Selectați această opțiune pentru a o afișa cu o imagine clară.
- Standard** Starea generală și naturală a afișajului ecranului.
- Estompat** Selectați această opțiune pentru a o afișa cu o imagine temperată.
- Jocuri** Selectați această opțiune pentru a afișa o imagine de joc.
- Opt. pers.** Selectați această opțiune pentru a utiliza setarea definită de utilizator.

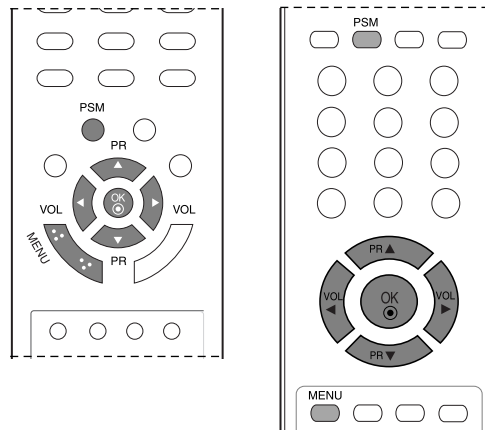

1 Apăsați butonul **MENU** și apoi butonul ▲ / ▼ pentru a selecta meniul **Imagine**.

2 Apăsați butonul ► și apoi butonul ▲ / ▼ pentru a selecta **PSM**.

3 Apăsați butonul ► și apoi butonul ▲ / ▼ pentru a selecta o setare de imagine în meniul **PSM**.

4 Apăsați în mod repetat butonul **MENU** (MENIU) pentru a reveni la vizualizarea normală a televizorului.

- De asemenea, puteți apela o setare de imagine dorită (**Dinamic**, **Standard**, **Estompat**, **Joc** sau **Opt. pers.**) utilizând butonul **PSM** de pe telecomandă. Setările de Imagine **Dinamic**, **Standard**, **Estompat** și **Joc** sunt programate din fabrică pentru redarea optimă a imaginilor și nu pot fi modificate.

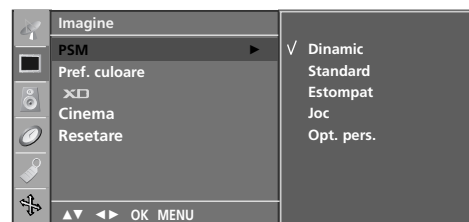

Controlul automat al tonului de culoare (Cald/Normal/Rece)

Selectarea unui set de culori setate din fabrică.

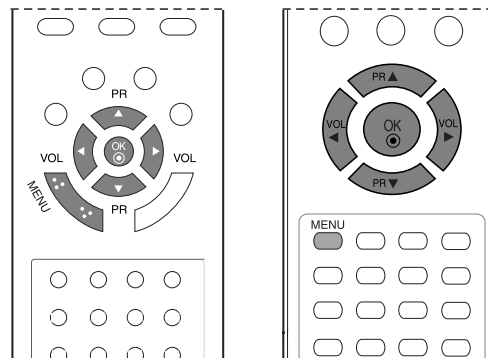

1 Apăsați butonul **MENU** și apoi butonul ▲ / ▼ pentru a selecta meniul **Imagine**.

2 Apăsați butonul ► și apoi butonul ▲ / ▼ pentru a selecta **Pref. culoare**.

3 Apăsați butonul ► și apoi butonul ▲ / ▼ pentru a selecta o setare de culoare din meniul **Pref. culoare** : **Rece, Normal, Cald** sau **Opt. pers.**.

4 Apăsați în mod repetat butonul **MENU** (MENIU) pentru a reveni la vizualizarea normală a televizorului.



1

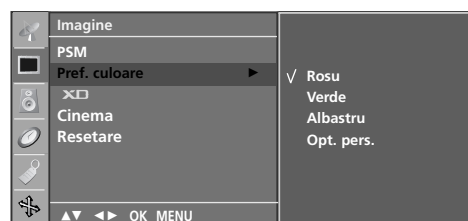

2 3

CONTROLUL IMAGINILOR

REGLAREA MANUALĂ A IMAGINII

Mod imagine - opțiune utilizator

- Contrast** Reglează diferența dintre nivelul de lumină și cel de întuneric din imagine.
- Stralucire** Sporește sau diminuează cantitatea de alb din imagine.
- Culoare** Reglează intensitatea tuturor culorilor.
- Claritate** Reglează nivelul de claritate al conturilor dintre zonele de lumină și de întuneric din imagine. Cu cât nivelul este mai scăzut, cu atât imaginea este mai neclară.
- Nuanta** Reglează echilibrul dintre nivelurile de roșu și verde.

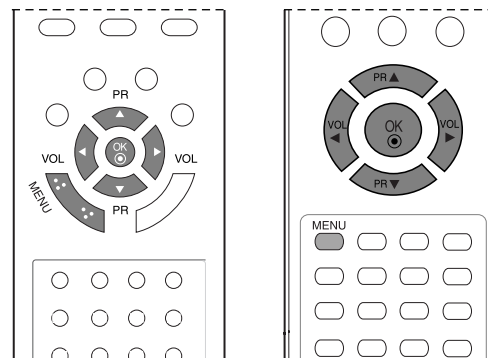

- 1 Apăsați butonul **MENU** și apoi butonul ▲ / ▼ pentru a selecta meniul **Imagine**.
- 2 Apăsați butonul ► și apoi butonul ▲ / ▼ pentru a selecta **PSM**.
- 3 Apăsați butonul ► și apoi butonul ▲ / ▼ pentru a selecta o setare de imagine în meniul **Opt. pers.**
- 4 Apăsați butonul ► apoi butonul ▲ / ▼ pentru a selecta elementul de imagine dorit.
- 5 Apăsați butonul ◀ / ▶ pentru a efectua reglajele necesare.
- 6 Apăsați în mod repetat butonul **MENU** (MENU) pentru a reveni la vizualizarea normală a televizorului.

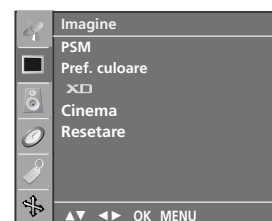

1

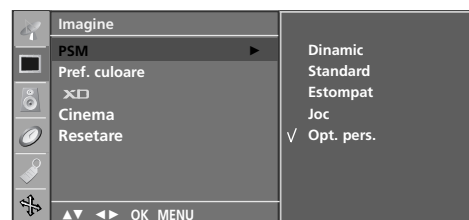

2 3

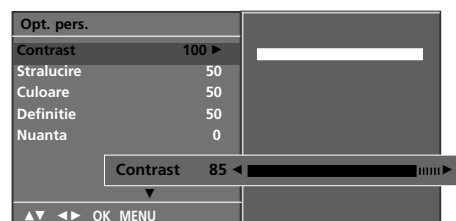

4 5

Ton culoare - opțiune utilizator

Selectarea unui set de culori setate din fabrică.

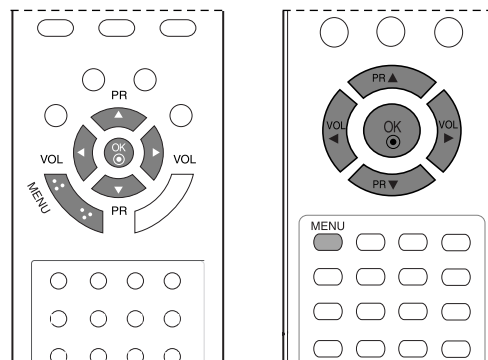

- 1 Apăsați butonul **MENU** și apoi butonul ▲ / ▼ pentru a selecta meniul **Imagine**.
- 2 Apăsați butonul ► și apoi butonul ▲ / ▼ pentru a selecta **Pref. culoare**.
- 3 Apăsați butonul ► și apoi butonul ▲ / ▼ pentru a selecta **Opt. pers.**.
- 4 Apăsați butonul ► și apoi butonul ▲ / ▼ pentru a selecta **Rosu**, **Verde** sau **Albastru**.
- 5 Apăsați butonul ◀ / ▶ pentru a efectua reglajele necesare.
- 6 Apăsați în mod repetat butonul **MENU** (MENIU) pentru a reveni la vizualizarea normală a televizorului.



1

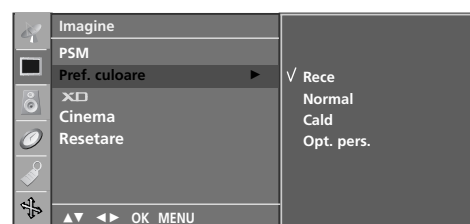

2 3

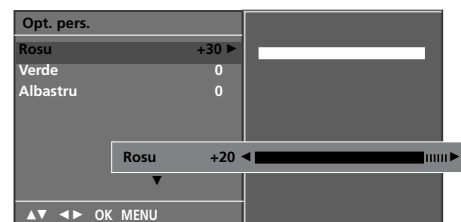

4 5

CONTROLUL IMAGINILOR

TEHNOLOGIA DE ÎMBUNĂTĂȚIRE A IMAGINII XD (numai 19/22LS4R*)

XD este tehnologia exclusivă a LG Electronics de îmbunătățire a imaginii pentru afișarea unei surse HD reale printr-un algoritm de procesare avansată a semnalului digital.

Această funcție nu este disponibilă în modul RGB-PC.
Această funcție nu este disponibilă pentru toate modelele.

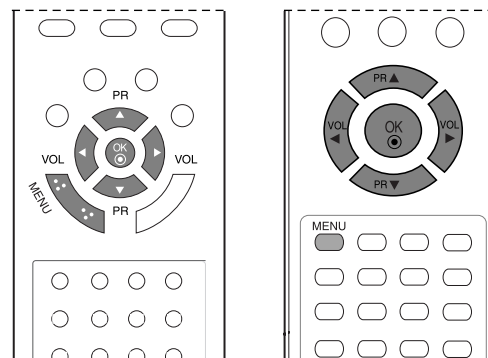

- 1 Apăsați butonul **MENU** și apoi butonul ▲ / ▼ pentru a selecta meniul **Imagine**.
- 2 Apăsați butonul ► și apoi butonul ▲ / ▼ pentru a selecta **XD**.
- 3 Apăsați butonul ► și apoi butonul ▲ / ▼ pentru a selecta **Auto** sau **Manual**.
- 4 Apăsați în mod repetat butonul **MENU** (MENIU) pentru a reveni la vizualizarea normală a televizorului.

* Selectarea modului Manual

Acest meniu este activat după selectarea **Opt. pers.** a **PSM**.

- 1 Apăsați butonul ► și apoi butonul ▲ / ▼ pentru a selecta **Contrast XD**, **Culoare XD** sau **XD NR**.
- 2 Apăsați butonul ► și apoi butonul ▲ / ▼ pentru a selecta **Activ** sau **Inactiv**.
- 3 Apăsați în mod repetat butonul **MENU** (MENIU) pentru a reveni la vizualizarea normală a televizorului.

- **Contrast XD:** Optimizarea automată a contrastului în funcție de strălucirea reflexiei.
- **Culoare XD:** Reglarea automată a culorilor reflexiei pentru a reda cât mai apropiat culorile naturale.
- **XD NR :** Înlăturarea zgomotului până la punctul în care nu afectează imaginea originală. (Această funcție nu este disponibilă în modul RGB[PC], HDMI[PC].)



1

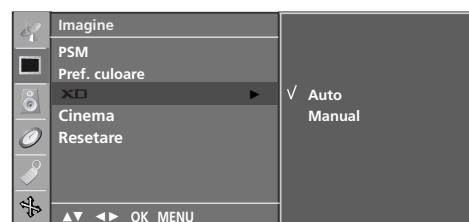

2 3



1 2

XD DEMO (numai 19/22LS4R*)

Utilizați pentru a remarca diferența între XD Demo on (XD Demo activat) și XD Demo off (XD Demo dezactivat).

Această funcție nu este disponibilă în modul RGB[PC], HDMI[PC].

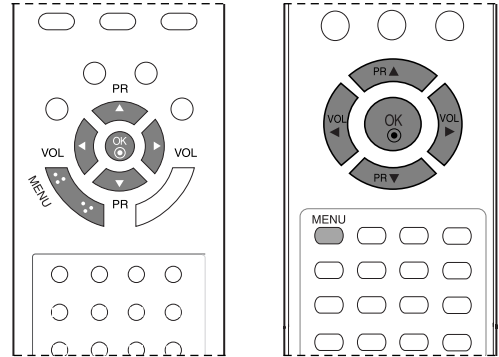

- 1 Apăsați butonul **MENU** și apoi butonul **▲ / ▼** pentru a selecta meniul **Special**.
- 2 Apăsați butonul **▶** și apoi butonul **▲ / ▼** pentru a selecta **XD Demo**.
- 3 Apăsați butonul **▶** pentru a iniția funcția **XD Demo**.
- 4 Pentru a opri funcția **XD Demo**, apăsați butonul **MENU**.



• XD Demo



CONTROLUL IMAGINILOR

CINEMA (numai 19/22LS4R*)

Configurați televizorul pentru un aspect optim al imaginii pentru vizionarea de filme.

Această funcție nu este disponibilă pentru toate modelele.

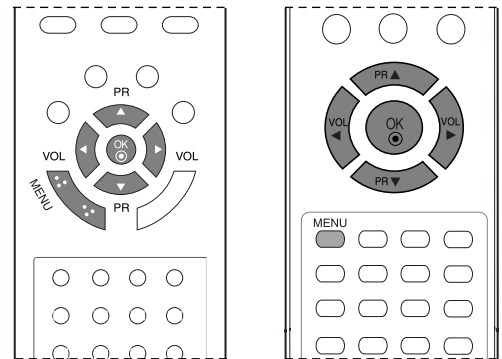

1 Apăsați butonul **MENU** și apoi butonul ▲ / ▼ pentru a selecta meniul **Imagine**.

2 Apăsați butonul ► și apoi butonul ▲ / ▼ pentru a selecta **Cinema**.

3 Apăsați butonul ► și apoi butonul ▲ / ▼ pentru a selecta **Activ** sau **Inactiv**.

4 Apăsați în mod repetat butonul **MENU** (MENIU) pentru a reveni la vizualizarea normală a televizorului.



1

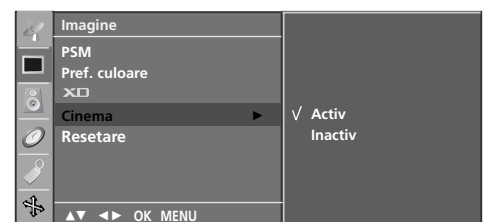

2 3

RESETARE IMAGINE

Revine la setările predefinite din fabrică **PSM, Pref. culoare, XD, Cinema.**

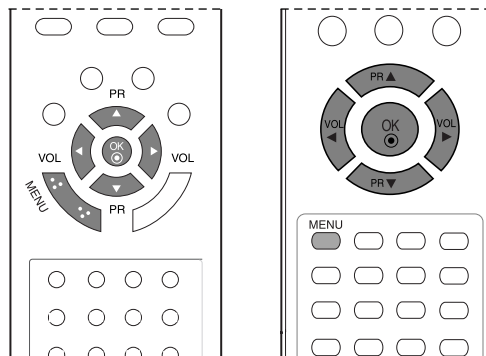

- 1 Apăsați butonul **MENU** și apoi butonul **▲ / ▼** pentru a selecta meniul **Imagine**.
- 2 Apăsați butonul **▶** și apoi butonul **▲ / ▼** pentru a selecta **Resetare imagine**.
- 3 Pritisnite gumb **▶**, ce želite inicializirati prilagojeno vrednost.
- 4 Apăsați în mod repetat butonul **MENU** (MENIU) pentru a reveni la vizualizarea normală a televizorului.



1



2 3

CONTROL SUNET ȘI LIMBĂ

NIVEL VOLUM AUTOMAT

Volumul automat păstrează un nivel de volum egal chiar dacă schimbați programele.

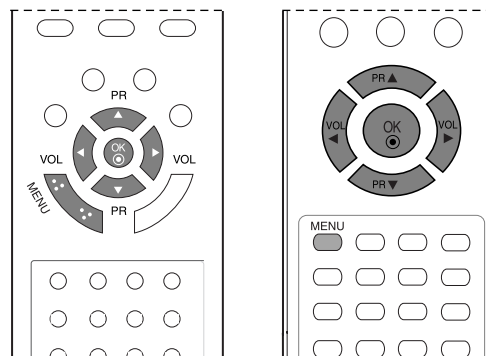

- 1 Apăsați butonul **MENU** și apoi butonul ▲ / ▼ pentru a selecta meniul **Sunset**.

- 2 Apăsați butonul ► și apoi butonul ▲ / ▼ pentru a selecta **Regl.Aut.Vol**.

- 3 Apăsați butonul ► și apoi butonul ▲ / ▼ pentru a selecta **Activ** sau **Inactiv**.

- 4 Apăsați în mod repetat butonul **MENU** (MENIU) pentru a reveni la vizualizarea normală a televizorului.

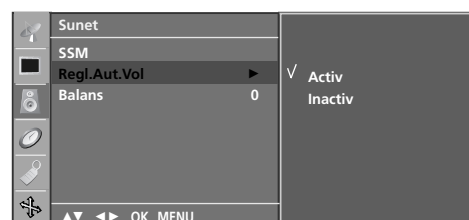

CONFIGURĂRILE SUNETULUI PRESETAT - MOD SUNET

Puteți selecta setarea dumneavoastră de sunet preferată; **Plat**, **Muzica**, **Film** sau **Sport** și puteți regla de asemenea frecvența sunetului pentru egalizator.

Plat, **Muzica**, **Film** și **Sport** sunt pre-setate din fabrică pentru o calitate optimă a sunetului și nu pot fi reglate.

- Plat** Setarea audio dominantă și naturală.
- Muzica** Selectați această opțiune pentru a vă bucura de sunetul original atunci când ascultați muzică.
- Film** Selectați această opțiune pentru a vă bucura de un sunet sublim.
- Sport** Selectați această opțiune pentru a urmări transmisiuni de evenimente sportive.
- Opt. Pers.** Selectați această opțiune pentru a utiliza setările audio definite de utilizator.

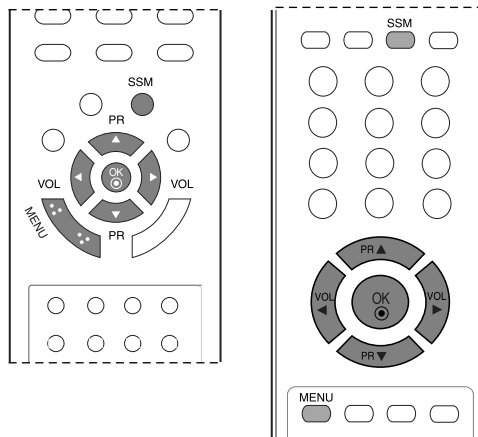

1 Apăsați butonul **MENU** și apoi butonul **▲ / ▼** pentru a selecta meniul **Sunset**.

2 Apăsați butonul **▶** și apoi butonul **▲ / ▼** pentru a selecta **SSM**.

3 Apăsați butonul **▶** și apoi butonul **▲ / ▼** pentru a selecta **Plat**, **Muzica**, **Film**, **Sport** sau **Opt. Pers.**

4 Apăsați în mod repetat butonul **MENU** (MENIU) pentru a reveni la vizualizarea normală a televizorului.



1

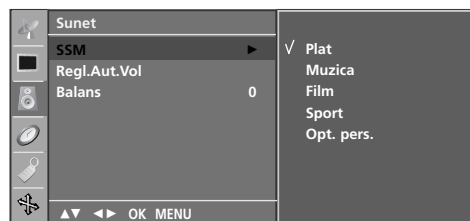

2 3

CONTROL SUNET ȘI LIMBĂ

REGLAREA SETĂRILOR SUNETULUI - MOD UTILIZATOR

Reglați egalizatorul de sunet.

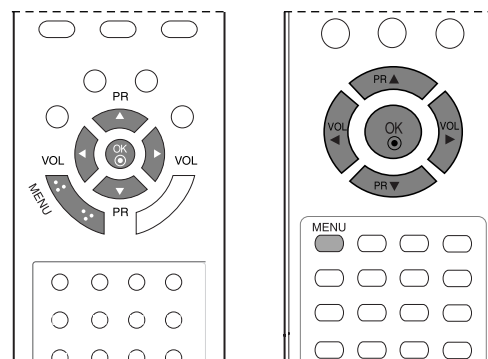

1 Apăsați butonul **MENU** și apoi butonul ▲ / ▼ pentru a selecta meniul **Sunset**.

2 Apăsați butonul ► și apoi butonul ▲ / ▼ pentru a selecta **SSM**.

3 Apăsați butonul ► și apoi butonul ▲ / ▼ pentru a selecta **Opt. Pers..**

4 Apăsați butonul ►.

5 Selectați o bandă audio apăsând butonul ◀ / ▶.
Reglați nivelul sunetului utilizând butonul ▲ / ▼.

6 Apăsați butonul **OK** pentru a memora nivelul dorit pentru setarea de sunet **Opt. pers..**

7 Apăsați în mod repetat butonul **MENU** (MENIU) pentru a reveni la vizualizarea normală a televizorului.

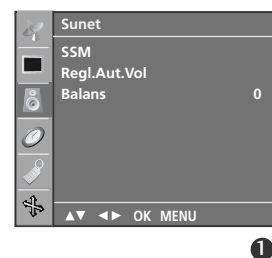

1

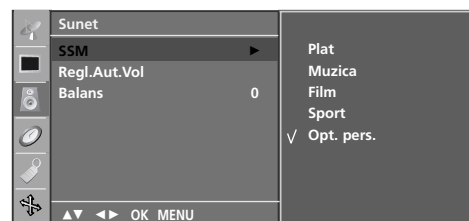

2 3 4

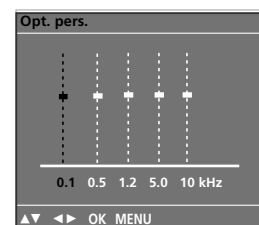

5

BALANS

Puteți regla balansul sunetului difuzorului la nivelele pe care le doriți.

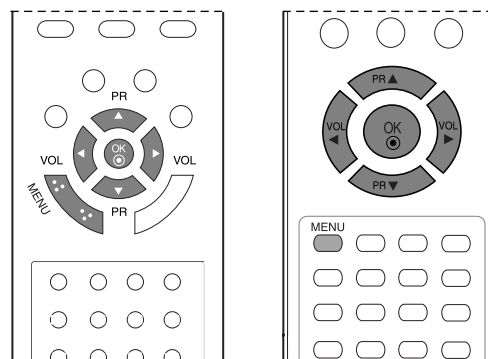

- 1 Apăsați butonul **MENU** și apoi butonul ▲ / ▼ pentru a selecta meniul **Sunset**.
- 2 Apăsați butonul ► și apoi butonul ▲ / ▼ pentru a selecta **Balans**.
- 3 Apăsați butonul ► și apoi butonul ◀ / ▶ pentru a efectua reglajele necesare.
- 4 Apăsați în mod repetat butonul **MENU** (MENIU) pentru a reveni la vizualizarea normală a televizorului.



1

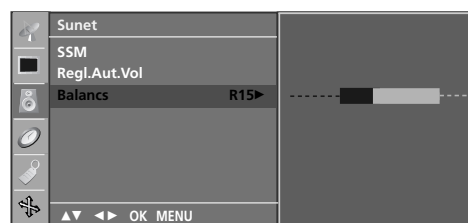

2 3

CONTROL SUNET ȘI LIMBĂ

I/II

Recepția stereo / dualĂ

Atunci când ați selectat un program, informațiile de sunet pentru stație sunt afișate după numărul programului, iar numele stației dispăre.

Difuzare	Afișare pe ecran
Mono	MONO
Stereo	STEREO
Dual (In două limbi)	DUAL I

■ Selectarea sunetului mono

În cazul recepției stereo, dacă semnalul stereo este slab, puteți comuta la modul mono apăsând de două ori butonul I/II. La recepția mono, cromatica sunetului se îmbunătățește. Pentru a reveni la modul stereo, apăsați din nou de două ori butonul I/II.

■ Selecția limbii pentru difuzarea de emisiuni în două limbi

Dacă un program este recepționat în două limbi (modul dual), puteți comuta la unul din modurile **DUAL I**, **DUAL II** sau **DUAL I+II** apăsând în mod repetat butonul I/II.

DUAL I

trimite la difuzoare limba primară în care este difuzată emisiunea.

DUAL II

trimite la difuzoare limba secundară în care este difuzată emisiunea.

DUAL I+II

trimite la fiecare difuzor una din cele două limbi în care este difuzată emisiunea.

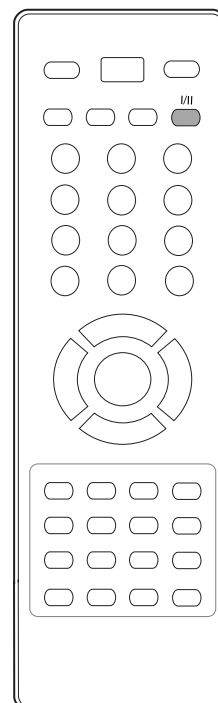
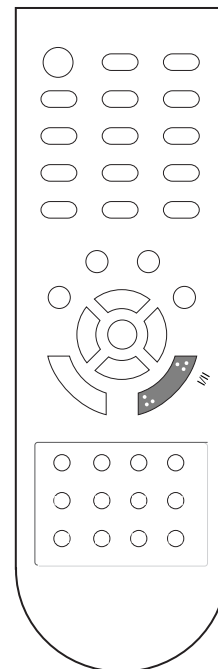

Recepția de tip NICAM

Dacă monitorul dumneavoastră este prevăzut cu receptor pentru recepția de tip NICAM, puteți recepționa sunetul digital de înaltă calitate de tip NICAM.

Ieșirea pentru sunet poate fi selectată prin apăsarea repetată a butonului **I/II** în conformitate cu indicațiile următoare.

-
- 1 In cazul recepției de tip NICAM mono, puteți selecta **NICAM MONO** sau **FM MONO**.
-
- 2 In cazul recepției de tip NICAM stereo, puteți selecta **NICAM STEREO** sau **FM MONO**. Dacă semnalul stereo este slab, comutați la **FM MONO**.
-
- 3 In cazul recepției de tip NICAM dual, puteți selecta **NICAM DUAL I**, **NICAM DUAL II** sau **NICAM DUAL I+II** sau **MONO**.
-

Selectarea ieșirii de sunet

În modul **AV**, **S-Video**, **Component**, **RGB**, **HDMI** puteți selecta ieșirea de sunet pentru difuzorul stâng și difuzorul drept.

Pentru a selecta ieșirea de sunet, apăsați în mod repetat butonul **I/II**.

L+R: Semnalul audio de la intrarea audio L este trimis la difuzorul stâng, iar semnalul audio de la intrarea audio R este trimis la difuzorul drept.

L+L: Semnalul audio de la intrarea audio L este trimis la difuzoarele stâng și drept.

R+R: Semnalul audio de la intrarea audio R este trimis la difuzoarele stâng și drept.

CONTROL SUNET ȘI LIMBĂ

Selectare țară / Limbă pentru meniul afișat pe ecran

Meniul ghidului de instalare este afișat pe ecranul televizorului când este pornit pentru prima dată.

- 1 Apăsați butonul ▲ / ▼ / ◀ / ▶ și apoi butonul **OK** pentru a selecta limba dorită.
- 2 Apăsați butonul ▲ / ▼ / ◀ / ▶ și apoi butonul **OK** pentru a selecta țara dumneavoastră.

* Dacă doriți să modificați Selectarea țării / limbii

- 1 Apăsați butonul **MENU** și apoi butonul ▲ / ▼ pentru a selecta meniul **Special**.
- 2 Apăsați butonul **MENU** și apoi butonul ▲ / ▼ pentru a selecta meniul **Limba(Language)**. Meniul poate fi afișat pe ecran în limba dorită de dumneavoastră.
Apăsați butonul **MENU** și apoi butonul ▲ / ▼ pentru a selecta meniul **Țara**.
- 3 Apăsați butonul ▶ și apoi utilizați butonul ▲ / ▼ pentru a selecta țara sau limba dorită.
- 4 Apăsați butonul **OK**.
- 5 Apăsați în mod repetat butonul **MENU** (MENIU) pentru a reveni la vizualizarea normală a televizorului.

! OBSERVAȚIE

- ▶ Dacă nu finalizați instalarea **Installation guide** (Ghidului de instalare) prin apăsarea butonului **MENU** sau întrerușirea afișarea OSD (afișaj pe ecran), acesta va apărea repetat, când este aprins televizorul.
- ▶ Dacă selectați greșit țara, este posibil ca teletextul să nu apară corect pe ecran și să aveți unele probleme când utilizați teletextul.
- ▶ Ebraica este adăugată la Țară din Ghidul de instalare conform țărilor care folosesc limba ebraică.

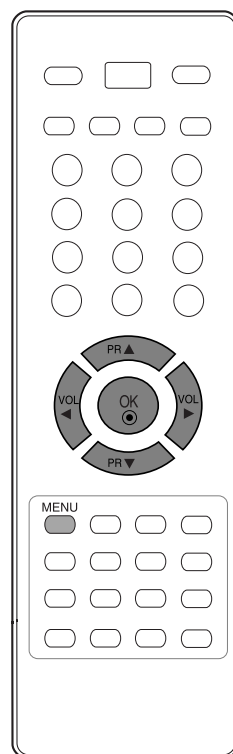
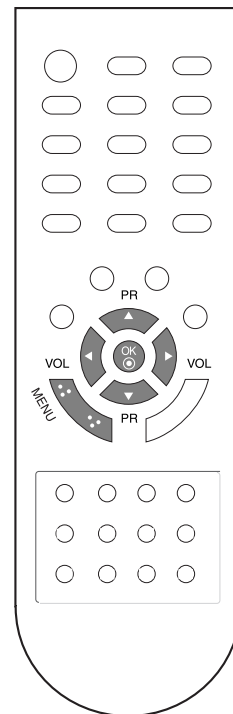

CONFIGURAREA OREI

SETAREA CEASULUI

Înainte de a utiliza funcția de pornire / trecere în modul standby la momentul stabilit, trebuie să setați timpul corect.

În cazul întreruperii alimentării cu energie electrică (deconectare sau cădere de tensiune), ceasul trebuie reprogramat.

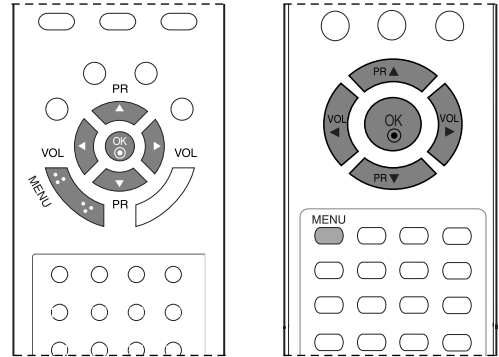

1 Apăsați butonul **MENU** apoi butonul ▲ / ▼ pentru a selecta meniul **Timp**.

2 Apăsați butonul ► și apoi butonul ▲ / ▼ pentru a selecta **Ceas**.

3 Apăsați butonul ► și apoi butonul ▲ / ▼ pentru a seta ora.

4 Apăsați butonul ► și apoi butonul ▲ / ▼ pentru a seta minutul.

5 Apăsați în mod repetat butonul **MENU** (MENIU) pentru a reveni la vizualizarea normală a televizorului.



1



2 3 4

CONFIGURAREA OREI

DEZACTIVAREA/ACTIVAREA TEMPORIZATORULUI AUTOMAT

Funcțiile Pornit, respectiv Oprit, realizează pornirea automată a monitorului, respectiv trecerea sa automată în modul standby, la momentul stabilit.

La două ore după pornirea monitorului prin funcția Pornit, acesta va fi trecut automat în modul standby dacă până atunci nu a fost apăsat nici un buton.

După programarea funcțiilor, acestea operează zilnic la momentul stabilit.

Dacă ambele funcții au fost programate pentru același moment, se execută funcția **Oprit**.

Pentru ca funcția **Pornit** să aibă efect, monitorul trebuie să se afle în starea standby.

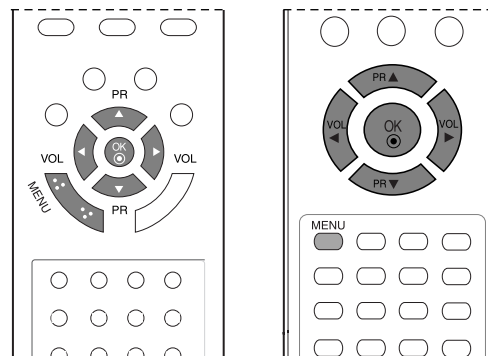

1 Apăsați butonul **MENU** și apoi butonul ▲ / ▼ pentru a selecta meniul **Timp**.

2 Apăsați butonul ► și apoi butonul ▲ / ▼ pentru a selecta **Oprit** sau **Pornit**.

3 Apăsați butonul ► și apoi butonul ▲ / ▼ pentru a selecta **Activ**.

- Pentru a anula funcțiile **Oprit/Pornit**, selecta **Inactiv**.

4 Apăsați butonul ► și apoi butonul ▲ / ▼ pentru a seta ora.

5 Apăsați butonul ► și apoi butonul ▲ / ▼ pentru a seta minutul.

6 Numai pentru funcția **Pornit**

- **Pr.:** Apăsați butonul ► și apoi butonul ▲ / ▼ pentru a selecta programul.
- **Nivel sonor:** Apăsați butonul ► și apoi butonul ▲ / ▼ pentru a regla nivelul volumului la pornire.

7 Apăsați butonul **MENU** pentru a salva setările.

8 Apăsați în mod repetat butonul **MENU** (MENU) pentru a reveni la vizualizarea normală a televizorului.

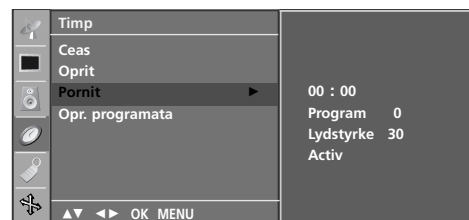
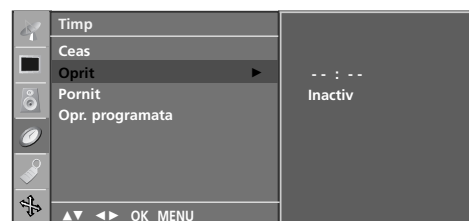

CONFIGURAREA TEMPORIZATORULUI SOMN

Nu este nevoie să vă aduceți aminte să închideți televizorul înainte de a vă culca. Regulatorul de timp pentru starea de inactivitate comută televizorul în modul standby la timpul prestabilit.

- 1** Apăsați butonul **SLEEP** în mod repetat pentru a selecta numărul de minute.
Pentru început pe ecran va apărea opțiunea '  - - - ', urmată de următoarele opțiuni pentru temporizatorul pentru așteptare. 10, 20, 30, 60, 90, 120, 180, sau 240 minute.
- 2** Când numărul de minute dorit este afișat pe ecran, regulatorul începe numărătoarea inversă de la numărul de minute selectat.

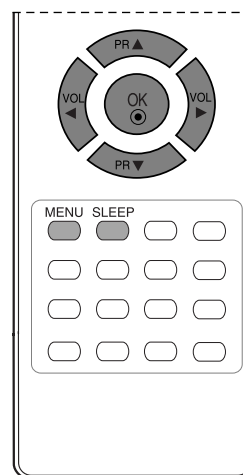
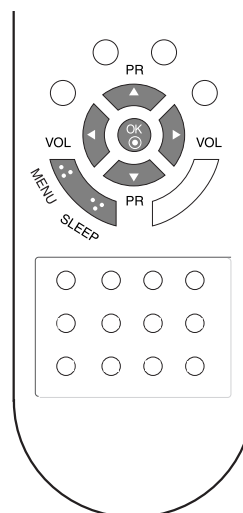

OBSERVAȚIE

- ▶ Pentru a vedea timpul rămas până la trecerea automată în modul standby, apăsați o dată butonul **SLEEP**.
- ▶ Pentru a anula regulatorul de timp pentru starea de inactivitate, apăsați butonul **SLEEP** în mod repetat până când pe ecran apare '  - - - '.
- ▶ Atunci când stingeți monitorul, funcția este resetată.

CONFIGURAREA OREI

CONFIGURAREA OPRIRII AUTOMATE

Dacă în meniul **Opr. programata** selectați **Activ**, monitorul va trece automat în modul standby după aproximativ 10 minute de la întreruperea difuzării de emisiuni de către stația TV.

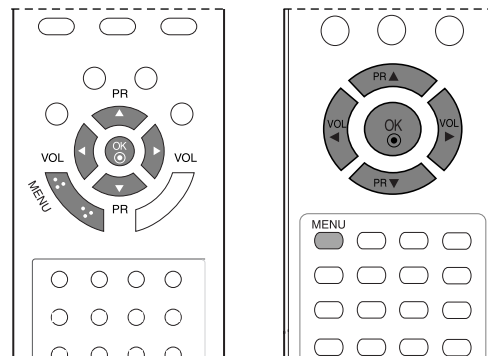

1 Apăsați butonul **MENU** și apoi butonul ▲ / ▼ pentru a selecta meniul **Timp**.

2 Apăsați butonul ► și apoi butonul ▲ / ▼ pentru a selecta **Opr. programata**.

3 Apăsați butonul ► și apoi butonul ▲ / ▼ pentru a selecta **Activ** sau **Inactiv**.

4 Apăsați butonul **MENU** pentru a salva setările.



1

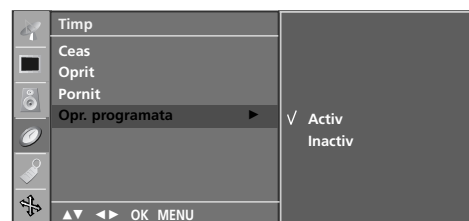

2 3

TELETEXTUL

Această funcție nu este disponibilă în toate țările.

Teletextul este un serviciu gratuit difuzat de majoritatea stațiilor TV, serviciu care oferă informații de ultimă oră despre evenimente (știri), vreme, programele TV, prețul acțiunilor și multe altele.

Decodorul teletext al acestui monitor acceptă sistemele SIMPLE, TOP și FASTEXT. Sistemul SIMPLE (teletextul standard) constă dintr-un număr de pagini care se selectează prin introducerea directă a numărului de pagină. Sistemele TOP (teletext cu funcții de selecție complexe) și FASTEXT (teletext cu funcții de selecție complexe și cu indexarea paginilor pentru optimizarea căutării) reprezintă metode mai moderne care permit selectarea rapidă și ușoară a informațiilor de tip teletext.

ACTIVAREA / DEZACTIVAREA TELETEXTULUI

Apăsați butonul **TEXT** pentru a comuta la modul teletext. Pe ecran apare pagina inițială sau ultima pagină. În antet sunt afișate două numere de pagină, numele stației TV, data și ora. Primul număr de pagină reprezintă selecția efectuată de dumneavoastră, iar al doilea reprezintă pagina afișată în momentul respectiv. Apăsați butonul **TEXT** pentru a dezactiva modul teletext. Monitorul revine în modul anterior de lucru.

SISTEMUL SIMPLE

■ Selectarea paginii

- 1 Introduceți numărul de pagină dorit, ca număr de trei cifre, cu ajutorul butoanelor numerice. Dacă în timpul tastării introduceți un număr eronat, completați-l la trei cifre și apoi introduceți numărul de pagină corect.
- 2 Butonul ▲ / ▼ poate fi utilizat pentru a selecta pagina precedentă sau pagina următoare.

■ Programarea butoanelor colorate în modul LIST (listare)

Dacă monitorul se află într-unul din modurile SIMPLE, TOP sau FASTEXT, apăsați butonul  pentru a comuta la modul LIST.

Patru numere de pagini teletext selectate de dumneavoastră pot fi codificate prin culori și pot fi selectate cu ușurință prin apăsarea butonului colorat corespunzător aflat pe telecomandă.

- 1 Apăsați un buton colorat.
- 2 Selectați, cu ajutorul butoanelor numerice, pagina pe care doriți să o programați.
- 3 Apăsați butonul **OK**. Pagina selectată este memorată în timp ce numărul de pagină selectat clipește o singură dată. Din acest moment, puteți selecta această pagină utilizând butonul colorat care i-a fost asociat.
- 4 Celelalte trei butoane colorate se programează în aceeași manieră.

SISTEMUL TOP

Ghidul utilizatorului afișează în partea de jos a ecranului patru câmpuri colorate în culorile roșu, verde, galben și albastru. Câmpul galben indică grupul următor, iar câmpul albastru indică blocul următor.

■ Selectarea blocurilor / grupurilor / paginilor

- 1 Cu ajutorul butonului albastru puteți trece de la un bloc la altul.
- 2 Utilizați butonul galben pentru a trece la grupul următor cu defilare automată la blocul următor.
- 3 Utilizați butonul verde pentru a trece la pagina următoare cu defilare automată la grupul următor.
Ca alternativă, puteți utiliza butonul ▲.
- 4 Butonul roșu permite revenirea la selecția anterioară. Ca alternativă, puteți utiliza butonul ▼.

■ Selectarea directă a paginii

Similar modului teletext SIMPLE, puteți selecta o pagină în modul TOP prin introducerea unui număr de trei cifre utilizând butoanele numerice.

SISTEMUL FASTEXT

Paginile teletext sunt codificate cu culori în partea de jos a ecranului și se selectează prin apăsarea butonului colorat corespunzător.

■ Selectarea paginii

- 1 Apăsați butonul  pentru a selecta pagina de index.
- 2 Puteți selecta, cu ajutorul butoanelor colorate, paginile care sunt codificate cu culori în partea de jos a ecranului.
- 3 Similar modului teletext SIMPLE, puteți selecta o pagină în modul FASTEXT prin introducerea unui număr de trei cifre utilizând butoanele numerice.
- 4 Butonul ▲ / ▼ poate fi utilizat pentru a selecta pagina precedentă sau pagina următoare.

FUNCȚII TELETEXT SPECIALE



■ REVEAL (afișarea informațiilor ascunse)

Apăsați acest buton pentru a afișa informațiile ascunse, ca de exemplu soluțiile ghicitorilor sau jocurilor de puzzle.

Apăsați din nou acest buton pentru a ascunde din nou informațiile.



■ SIZE (mărime)

Dublează înălțimea textului.



Apăsați acest buton pentru a mări textul din jumătatea superioară a paginii.

Apăsați din nou acest buton pentru a mări textul din jumătatea inferioară a paginii.

Apăsați din nou acest buton pentru a reveni la afișarea normală.



■ UPDATE (actualizare)

Afișează pe ecran o imagine TV în timp ce așteaptă selecția unei noi pagini teletext. În colțul din stânga sus al ecranului se afișează . Atunci când este disponibilă pagina actualizată, afișajul dispare și se afișează  în loc numărul paginii.

Apăsați acest buton pentru a vedea pagina teletext actualizată.



■ HOLD (dezactivarea schimbării automate a paginii)

Oprește schimbarea automată a paginii care s-ar produce dacă pagina teletext constă din două sau mai multe sub-pagini. Pe ecran, sub ceasul afișat, sunt afișate de obicei numărul de sub-pagini și numărul sub-paginii afișate. Atunci când apăsați acest buton, simbolul de stop (oprire) este afișat în colțul din stânga sus al ecranului și modificarea automată a paginii este dezactivată.

Pentru a continua, apăsați din nou acest buton.



■ MIX (afișare simultană)

Afișează paginile teletext suprainprimite peste imaginea TV.

Pentru a ascunde imaginea TV, apăsați din nou acest buton.



■ TIME (timp)

Atunci când urmăriți un program TV, apăsați acest buton pentru a afișa ceasul în colțul din dreapta sus al ecranului. Pentru a ascunde ceasul, apăsați din nou acest buton. În modul teletext, apăsați acest buton pentru a selecta un număr de sub-pagină. Numărul de sub-pagină este afișat în partea de jos a ecranului. Pentru a păstra sau a modifica sub-pagina, apăsați butonul numeric.

Apăsați din nou pentru a termina această funcție.

DEPANAREA

Sistemul nu funcționează normal.	
Telecomanda nu funcționează	<ul style="list-style-type: none"> Verificați dacă nu se găsește vreun obiect între produs și telecomandă, care ar putea bloca semnalul. Verificați dacă bateriile sunt corect instalate (+ la +, - la -)? Verificați dacă modul de operare este corect: TV, VCR etc.? Instalați baterii noi.
Alimentarea produsului este oprită subit	<ul style="list-style-type: none"> verificați dacă nu este setat programul TIMER Verificați setările de tensiune. Sursa de curent este întreruptă. Nu vedeți nici un fel de emisiune pe canalul setat cu funcția Auto off activată.
Funcția video nu funcționează.	
Nu aveți imagine și nu auziți sunetul	<ul style="list-style-type: none"> Verificați dacă produsul este pornit. Încercați alt canal. Problema ar putea fi a canalului de emisie. Cablul de alimentare este introdus în priză de curent electric din perete? Verificați direcția și / sau localizarea antenei. Verificați priză de curent electric din perete, introduceți cablul de alimentare al altui produs în priză unde produsul a fost conectat.
Imaginea apare încet după pornire	<ul style="list-style-type: none"> Aceasta este normal, imaginea poate apărea încet în timpul procedurii de pornire. Rugăm contactați echipa de service dacă imaginea nu apare după cinci minute.
Nu se vede culoarea, sau imaginea este slabă, sau nu se vede imaginea	<ul style="list-style-type: none"> Corectați opțiunea Culoare în meniul opțiunilor. Păstrați distanță necesară între produs și video – recorder. Încercați alt canal. Problema ar putea fi a canalului de emisie. Cablurile video sunt instalate adecvat? Activați oricare dintre funcții pentru a reveni la luminozitatea imaginii.
Apar bare orizontale /verticale, sau imaginea tremură	<ul style="list-style-type: none"> Verificați dacă nu sunt interferințe locale, ca de pildă alt aparat electric sau o unealtă de putere mare.
Anumite canale sunt recepționate mai slab	<ul style="list-style-type: none"> Stația de emisie sau operatorul de cablu are probleme, încercați să prindeți alt program. Semnalul stației de emisie este slab, reorientați antena pentru a recepționa programele mai slabe. Verificați prezența surselor care pot crea interferințe.
Linii sau pătrășele în imagine	<ul style="list-style-type: none"> Verificați antena (Schimbați direcția antenei).

Funcția audio nu funcționează.

Imaginea este OK dar nu se aude sunetul	<ul style="list-style-type: none">■ Apăsăți butonul VOL (sau Volume).■ Sunetul este pe MUTE? - Apăsăți butonul MUTE.■ Încercați alt canal. Problema ar putea fi a canalului de emisie.■ Cablurile audio sunt instalate adecvat?
Nu se aude nici un sunet din difuzoare.	<ul style="list-style-type: none">■ Corectăți opțiunea Balans în meniul opțiunilor.
Sunete neobișnuite se aud din interiorul produsului	<ul style="list-style-type: none">■ o schimbare a umidității mediului ambiant poate duce la zgomote neobișnuite când produsul este pornit sau oprit; aceasta nu indică vreo avarie a produsului.

Este o problemă în modul PC. (Se aplică doar pentru clasa PC)

Semnalul este în afara limitelor.	<ul style="list-style-type: none">■ Corectăți rezoluția, frecvența orizontală sau frecvența verticală.■ Verificați sursa semnalului.
Benzi sau bare verticale pe fundal, distorsiuni orizontale și poziții greșite	<ul style="list-style-type: none">■ Lucrați cu auto – configurați pentru a modifica ceasul, faza sau poziția H/V.
Culoarea ecranului nu este stabilă sau este unitară	<ul style="list-style-type: none">■ Verificați cablul de intrare a semnalului.■ Reinstalați cardul PC video.

ÎNTREȚINERE

Defecțiunile timpurii pot fi prevenite. O curățare atentă și periodică poate prelungi durata de timp în care dispuneți de noul dumneavoastră televizor. Aveți grijă să opriți alimentarea și să scoateți din priză cablul de alimentare înainte de a începe orice acțiune de curățare.

Curățarea ecranului

1. Iată un mod extraordinar în care puteți feri ecranul de praf pentru un timp. Umeziți o cârpă moale într-un amestec de apă călduță și puțin balsam de rufe sau detergent de spălat vase. Stoarceți cârpa până când aproape s-a uscat și apoi ștergeți cu ea ecranul.
2. Aveți grijă să nu rămână apă în exces pe ecran și apoi lăsați să se usuce la aer înainte de a porni televizorul.

Curățarea carcasei

- Pentru a îndepărta praful sau murdăria, ștergeți carcasa cu o cârpă moale, uscată și fără scame.
- Vă rugăm aveți grijă să nu utilizați o cârpă udă.

Absență prelungită

ATENȚIE

- ▶ Dacă trebuie să vă lăsați televizorul în stare de inactivitate pentru o perioadă lungă de timp (de exemplu, în vacanță), ar fi o idee bună să scoateți din priză cablul de alimentare pentru a vă proteja împotriva unor eventuale avarieri cauzate de trăsnete sau supratensiuni.

ESPECIFICAÇÕES DO PRODUTO

MODELOS		17LS5R*	20LS5R*	19LS4R*	22LS4R*
		17LS5R-ZA	20LS5R-ZA 20LS5RC-ZA	19LS4R-ZA	22LS4R-ZA
Dimensões (Largura x Altura x Profundidade)	incluindo coluna	394,5 x 394,0 x 169,4 mm 15,5 x 15,5 x 6,7 polegadas	474,1 x 464,6 x 184,3 mm 18,7 x 18,3 x 7,3 polegadas	456,8 x 396,6 x 172,0 mm 18,0 x 15,6 x 6,8 polegadas	525,4 x 441,7 x 187,4 mm 20,7 x 17,4 x 7,3 polegadas
	excluindo coluna	394,5 x 352,0 x 66,0 mm 15,5 x 13,9 x 2,6 polegadas	474,1 x 419,5 x 72,8 mm 18,7 x 16,5 x 2,9 polegadas	456,8 x 368,5 x 70,5 mm 18,0 x 14,5 x 2,8 polegadas	525,4 x 413 x 68,6 mm 20,7 x 16,3 x 2,7 polegadas
Peso	incluindo coluna	4,4kg / 9,7 lbs	6,8 kg / 15,0 lbs	5,1 kg / 11,3 lbs	5,8kg / 12,8 lbs
	excluindo coluna	4,1kg / 9,1 lbs	6,4kg / 14,1 lbs	4,6 kg / 10,2 lbs	5,2 kg / 11,5 lbs
Requisito de alimentação		AC100-240V~ 50/60Hz 0,8A	AC100-240V~ 50/60Hz 1,0A	AC100-240V~ 50/60Hz 0,8A	AC100-240V~ 50/60Hz 1,0A
Consumo de Energia		50W	60W	50W	60W
Sistema de Televisão		PAL/SECAM B/G/D/K, PAL I/II, SECAM L/L'			
Cobertura de Programas		VHF: E2 ~ E12, UHF: E21 ~ E69, CATV: S1 ~ S20, HYPER: S21 ~ S47			
Temperatura de Funcionamento		75 Ω			
Temperatura de Funcionamento	Temperatura de Funcionamento	0 ~ 40°C / 32 ~ 104°F			
	Humidade de Funcionamento	Menos de 80%			
	Temperatura de Armazenamento	-20 ~ 60°C / -4 ~ 140°F			
	Humidade de Armazenamento	Menos de 85%			

- As especificações apresentadas anteriormente podem ser alteradas sem aviso prévio para efeitos de melhoria de qualidade.

LG Electronics Inc.