



دفترچه راهنمای سیستم گیرنده ضبط HDD/DVD

مدل: LHRH1260HTS

(دستگاه اصلی: LHRH1260HTS)

(بلندگوها: LHRH1260HTS)



قبل از اتصال، راه اندازی یا تنظیم دستگاه،
لطفاً این دفترچه راهنما را به دقت و بطور کامل مطالعه کنید.



هشدار پیرامون سیم برق
در مورد اکثر وسایل الکترونیکی توصیه می شود هر وسیله را به یک پریز مستقل متصل کنید.

هر وسیله الکترونیکی را به یک پریز مستقل که هیچ انشعاب و سه راهی دیگری به آن متصل نشده باشد وصل کنید.
به صفحه مشخصات فنی دفترچه راهنما مراجعه کنید.

به پریزهای دیوار سه راهی برق متصل نکنید چرا که باعث خرابی و شل شدن آنها می شود همچنین سیم های طولانی، ترک خورده یا آسیب دیده موجب بروز خطر می شود. وجود هر یک از موارد فوق منجر به آتش سوزی یا شوک الکتریکی می شود. هر چند وقت یکبار سیم وسایل برقی را کنترل کنید و در صورت وجود علائم خرابی آن را از برق بکشید و دیگر آن وسیله را استفاده نکنید و تعویض سیم را به تعمیرکار مجرب واگذار نمایید.
نگذارید که سیم های برق پیچیده، تاشده و در مسیر زیر پا و لای در قرار بگیرد. توجه کافی به دوشاخه ها، پریزهای دیواری و محل قرار گیری سیم وسایل مبدول فرمایید.

برای قطع جریان اصلی برق، دوشاخه برق را از پریز بیرون بکشید. هنگام نصب دستگاه از اینکه دو شاخه در دسترس است اطمینان حاصل کنید.

شماره سریال:

شما می توانید شماره سریال را در پشت دستگاه رؤیت کنید. این شماره مختص این دستگاه است نه دیگر وسایل. شما باید اطلاعات خواسته شده را در اینجا یادداشت کرده و آن را به عنوان کاغذ خرید نزد خود نگه دارید.

شماره مدل: _____
شماره سریال: _____

تولید شده تحت امتیاز لابراتوارهای دالبی، نمادهای دالبی، پرولاجیک و DCI علامت تجاری لابراتوارهای دالبی هستند.

“DTS” و “DTS Digital Surround” علامت تجاری ثبت شده سیستم های سیستمی خانگی هستند.

هشدار: این دستورالعمل ها فقط به منظور استفاده افراد تعمیرکار مجرب ارائه شده است.

برای کاهش شوک الکتریکی مواردی بجز از آنچه که در دستورالعمل های کارکرد ارائه شده است انجام ندهید مگر آن که فردی مجاز باشید.

هشدار: دستگاه را در معرض آب (قطرات یا پاشیده شدن) قرار ندهید و از قرار دادن اشیاء حاوی آب مثل گلدان بر روی دستگاه خودداری نمایید.

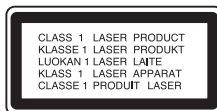

هشدار:

در هنگام باز بودن دستگاه اشعه مرئی و نامرئی لیزر تشعشع می یابد، بنابر این از باز کردن دستگاه خودداری نمایید.

هشدار: این دستگاه از سیستم لیزر استفاده می کند.

برای اطمینان از استفاده صحیح این دستگاه، لطفا دفترچه راهنما را به دقت مطالعه کرده و آن را برای استفاده بعدی نگه دارید. جهت حفظ و نگهداری دستگاه با مرکز خدمات مجاز تماس بگیرید.

استفاده از کنترل ها، تنظیمات یا انجام مواردی بجز از آنچه در اینجا ذکر شده است ممکن است منجر به تشعشع خطرناک شود. جهت جلوگیری از انتشار اشعه لیزر، از باز کردن در دستگاه خودداری نمایید. در هنگام باز بودن در دستگاه اشعه لیزر قابل رؤیت خواهد بود. به آن نگاه نکنید.

اخطار: این دستگاه را در مکانهای سربسته نظیر کتابخانه یا موارد مشابه نصب نکنید.

این محصول برای انطباق با شرایط تداخل رادیویی قوانین 2006/95/EC و EEC DIRECTIVE 2004/108/EC تولید شده است.



فهرست

۴-۹	مقدمه	۴-۹
۴	درباره نمایش علامت ⊗	۴
۴	علامت به کاررفته در این دفترچه	۴
۴	نکاتی پیرامون دیسک ها	۴
۵	دیسک های قابل ضبط و پخش	۵
۶	دیسک های قابل پخش	۶
۶	کد منطقه ای	۶
۶	قابلیت کپی	۶
۷	در مورد درایو دیسک سخت داخلی	۷
۷	پخش فایل های رسانه با استفاده از قابلیت USB	۷
۸	پائل جلو	۸
۹	کنترل از راه دور	۹
۹	اعمال کنترل از راه دور	۹
۱۰-۲۵	اتصالات و تنظیمات	۱۰-۲۵
۱۰	پائل عقب	۱۰
۱۰	اتصال به آنتن هوایی	۱۰
۱۱	اتصال به تلویزیون	۱۱
۱۲	اتصال HDMI	۱۲
۱۲	اتصالات لوازم صوتی / تصویری (AV)	۱۲
۱۳	اتصالات آنتن رادیو	۱۳
۱۴	سرمه بندی و اتصال به بلندگوها	۱۴
۱۵	اتصالات سیستم بلندگو	۱۵
۱۶	محل بلندگو	۱۶
۱۷	XTS/XTS pro	۱۷
۱۷	حالت صدا	۱۷
۱۷	کنترل تلویزیون با استفاده از دستگاه کنترل از راه دور تعبیه شده	۱۷
۱۸	استفاده از منوی مبدا (اصلی)	۱۸
۱۸	تنظیمات اولیه	۱۸
۱۸-۲۰	تنظیمات کلی	۱۸-۲۰
۱۸	برنامه ریزی خودکار	۱۸
۱۹	ویرایش برنامه	۱۹
۲۰	تنظیم ساعت	۲۰
۲۰	ابعاد صفحه تلویزیون	۲۰
۲۰	حالت نمایش	۲۰
۲۰	حالت صرفه جویی مصرف برق	۲۰
۲۰	شروع به کار	۲۰
۲۱	تنظیمات زبان	۲۱
۲۱	تنظیمات صدا	۲۱
۲۱	DRC (دامنه کنترل دینامیک)	۲۱
۲۱	تنظیمات بلندگوی ۵/۱ کاناله	۲۱
۲۲	تنظیمات قفل (کنترل والدین)	۲۲
۲۲	رده بندی / رمز عبور / کد منطقه	۲۲
۲۲	کد ثبت DivX	۲۲
۲۲	تنظیمات ضبط	۲۲
۲۲	تنظیم حالت ضبط	۲۲
۲۲	ابعاد ضبط	۲۲
۲۲	ضبط صدای DV	۲۲
۲۲	فصل بندی خودکار	۲۲
۲۲	تایم شیفت	۲۲
۲۳-۲۴	تنظیمات دیسک	۲۳-۲۴
۲۳	فرمت دیسک	۲۳
۲۴	بستن ته دیسک / برچسب دیسک	۲۴
۲۴	محافظت از دیسک	۲۴
۲۵	تعریف کلی نمایش روی صفحه	۲۵
۲۶-۳۶	پخش	۲۶-۳۶
۲۶-۲۹	قابلیت های کلی پخش	۲۶-۲۹
۳۰	پخش فایل فیلم DivX	۳۰
۳۱	پخش دیسک صوتی یا فایل MP3/WMA	۳۱
۳۲	پخش برنامه به همراه دیسک صوتی و فایل MP3/WMA	۳۲
۳۳-۳۴	مشاهده فایل JPEG	۳۳-۳۴
۳۵-۳۶	اصلاح فایل MP3/WMA, JPEG, DivX	۳۵-۳۶
۳۷-۴۳	ضبط	۳۷-۴۳
۳۷	در مورد ضبط DVD	۳۷
۳۷	در مورد ضبط HDD	۳۷
۳۸	Timeshift	۳۸
۳۹	ضبط از تلویزیون	۳۹
۳۹	ضبط تایمر آنی	۳۹
۴۰	ضبط زمان بندی شده	۴۰
۴۱	بررسی جزئیات ضبط زمان بندی شده	۴۱
۴۱	ضبط از ورودی بیرونی	۴۱
۴۲	ضبط از ورودی DV	۴۲
۴۳	همزمانی ضبط و پخش	۴۳
۴۳	ضبط از روی دیسک (برای دیسک های صوتی)	۴۳
۴۳	یافتن تراک های ضبط شده	۴۳
۴۴-۵۰	ویرایش	۴۴-۵۰
۴۴	بررسی منوی لیست عنوان و لیست فصل	۴۴
۴۵	حالت HDD, VR: اصلی و اصلاح لیست پخش	۴۵
۴۵	افزودن نشانه گذارهای فصل	۴۵
۴۵	توضیح تصاویر کوچک عنوان	۴۵
۴۶	ساخت لیست پخش جدید	۴۶
۴۶	افزودن عنوان / فصل اضافی به لیست پخش	۴۶
۴۷	حذف اصلی یا لیست پخش عنوان / فصل	۴۷
۴۷	حذف یک قسمت	۴۷
۴۸	نامگذاری یک عنوان	۴۸
۴۹	تقسیم یک عنوان به دو عنوان	۴۹
۴۹	ادغام دو فصل در یک فصل	۴۹
۵۰	جابجایی لیست پخش عنوان	۵۰
۵۰	پنهان کردن فصل / عنوان	۵۰
۵۰	حفظ عنوان	۵۰
۵۱-۵۲	کپی کردن	۵۱-۵۲
۵۱	قبل از کپی کردن	۵۱
۵۲	کپی از HDD به دیسک	۵۲
۵۲	کپی از دیسک به HDD	۵۲
۵۳-۵۹	مرجع	۵۳-۵۹
۵۳	اطلاعات تکمیلی	۵۳
۵۳	مشاهده منوی لیست عنوان پخش شده بر روی دیگر دستگاههای ضبط یا پخش	۵۳
۵۳	پخش DVD ضبط شده بر روی دیگر دستگاههای DVD (بستن ته دیسک)	۵۳
۵۴	کدهای زبان	۵۴
۵۴	کدهای منطقه	۵۴
۵۵	تنظیم ایستگاه های رادیویی	۵۵
۵۵	گوش کردن به رادیو	۵۵
۵۶-۵۷	راهنمای عیب یابی	۵۶-۵۷
۵۸-۵۹	مشخصات فنی	۵۸-۵۹

مقدمه

لطفاً به منظور اطمینان از استفاده صحیح از دستگاه این دفترچه راهنما را به دقت بخوانید و برای مراجعه بعدی آن را نگه دارید. این دفترچه اطلاعاتی در مورد به کارگیری و نگه داری دستگاه ضبط ارائه می دهد. در صورت نیاز به تعمیر با مراکز سرویس مجاز تماس بگیرید.

در باره نمایش علامت

ممکن است در حین کار علامت  روی صفحه تلویزیون دیده شود. این نشانه بدین معنی است که عملکرد تشریح شده در این کتابچه راهنما در این DVD خاص منظور نشده است.

علائم به کار رفته در این دفترچه

توجه:

نشان دهنده وجود قابلیت‌های خاص در این دستگاه می باشد.

نکات:

نشان دهنده نکات راهنما برای درک بهتر مطالب و سهولت در انجام کاری می باشد.

مطالب و بخشی که در آن عنوان یکی از سمبل‌های ذیل آورده شده تنها برای دیسک‌هایی که با آن سمبل و علامت نشان داده شده اند کاربرد دارد.

HDD عناوینی که بر روی HDD (دیسک سخت) ضبط شده اند.

DVD ALL تمامی دیسک‌های فهرست شده در زیر

RAM دیسک DVD-RAM

-RWVR دیسک‌های DVD-RW با حالت ضبط VR

-RWvideo دیسک‌های DVD-RW با حالت ضبط ویدئو Video

+RW دیسک‌های DVD+RW

-R دیسک‌های DVD-R

+R دیسک‌های DVD+RW

DVD دیسک DVD ویدئویی

ACD دیسک صوتی (Audio)

DivX فایل‌های DivX

MP3 فایل‌های MP3

WMA فایل‌های WMA

JPEG فایل‌های JPEG

نکاتی در مورد دیسکها

برداشتن دیسکها

هرگز سمت قابل پخش دیسک را لمس نکنید. دیسک را از لبه‌های آن به نحوی در دست بگیرید. که آثار انگشت روی سطح آن ایجاد نشود. از چسباندن کاغذ یا چسب بر روی دیسک خودداری کنید.



نگهداری دیسکها

پس از استفاده دیسک را در قاب خود قرار دهید. از قرار دادن دیسک در معرض تابش مستقیم نور خورشید یا در مجاورت منابع حرارتی خودداری کرده و آنرا در داخل خودرو جا نگذارید. چرا که دمای داخل آن در هنگام تابش خورشید به میزان قابل ملاحظه ای افزایش می‌یابد.

پاک کردن دیسکها

وجود آثار انگشت و گرد و خاک بر روی دیسک، می‌تواند باعث کاهش کیفیت تصویر و یا خرابی صدا شود. دیسکها را قبل از استفاده، با یک پارچه تمیز پاک کنید. برای تمیز کردن، از مرکز به سمت بیرون پاک کنید.

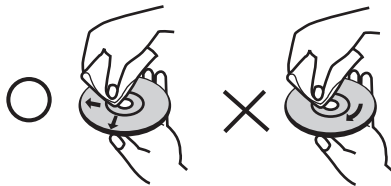

هرگز از حلال‌های قوی مانند الکل، بنزین، تینر، پاک‌کننده‌های متداول تجاری و یا اسپری آنتی‌استاتیک مخصوص صفحه‌های گرامافون استفاده نکنید.

تجمع رطوبت

هرگز دستگاه را بلافاصله پس از انتقال از محل سرد به محل گرم به کار نبرید. در این حال دستگاه را به مدت ۲ الی ۳ ساعت بلا استفاده قرار دهید. چنانچه دستگاه را در چنین شرایطی مورد استفاده قرار دهید، ممکن است به دیسک‌ها یا نوارهای لایت و یا قطعات داخلی آسیب رساند.



چیست SIMPLINK؟

وقتی که این دستگاه و تلویزیون ال جی مجهز SIMPLINK از طریق اتصال HDMI به هم متصل شوند، برخی از عملکردهای این دستگاه از طریق دستگاه کنترل از راه دور تلویزیون قابل کنترل خواهد بود.

عملکردهای قابل کنترل توسط دستگاه کنترل از راه دور تلویزیون ال جی عبارتند از پخش، مکث، اسکن، پرش، توقف، خاموش شدن، غیره

برای جزئیات بیشتر پیرامون عملکرد SIMPLINK به دفترچه راهنمای تلویزیون مراجعه شود.

تلویزیون مجهز به عملکرد SIMPLINK دارای علامت نشان داده شده در با است.

دیسک های قابل ضبط و قابل پخش

DVD-RW (دیسکهای ویدئویی دیجیتال - قابلیت ضبط کل)



- بر روی این دیسکها می توان مکررا ضبط نمود. فایلهای ضبط شده را می توان پاک کرد و بر روی همان دیسک مجددا ضبط نمود.
- [حالت VR]
- فایلهای ضبط شده را به طور گسترده ای می توان اصلاح نمود.
- (پس از بستن ته دیسک) تنها در دستگاههای پخش سازگار با حالت VR قابل پخش است.
- [حالت Video]
- (پس از بستن ته دیسک) در دستگاههای پخش DVD معمولی قابل پخش است.
- امکانات اصلاح محدود

DVD-R (دیسکهای ویدئویی دیجیتال، قابل ضبط)



- بر روی این دیسکها تنها یک بار می توان ضبط نمود. پس از آن که ته دیسک DVD-R بسته شد دیگر نمی توانید مجددا بر روی آن ضبط نموده یا فایل های آن را ویرایش کنید.
- دیسکهای DVD-R را تنها به حالت Video می توانید فرمت کنید.
- (پس از بستن ته دیسک) در دستگاههای پخش DVD معمولی قابل پخش است.
- امکانات اصلاح محدود.

DVD-RAM (DVD - Random Access Memory)



- دیسک های DVD-RAM را می توان به منظور ضبط حالت VR فرمت نمود.
- این دیسک ها را می توان به طور مکرر ضبط نمود. محتوای قبلی پاک شده سپس شما می توانید دوباره روی همان دیسک عمل ضبط انجام دهید.
- قابل پخش بر روی دستگاه های پخش سازگار با DVD-RAM.
- محتوای ضبط شده قابل ویرایش هستند.
- فقط دیسک های DVD-RAM استاندارد نگارش ۲/۰، ۲/۱، ۲/۲ قابل استفاده در این دستگاه هستند.
- شما نمی توانید از دیسک DVD-RAM نوع کارتریج در این دستگاه استفاده نمایید.

DVD+RW (دیسکهای ویدئویی دیجیتال - قابلیت ضبط مکرر)



- بر روی این دیسکها می توان مکررا ضبط نمود. فایلهای ضبط شده را می توان پاک نمود و بر روی همان دیسک مجددا ضبط کرد.
- بر روی دستگاههای پخش سازگار با DVD+RW قابل پخش است (بستن خودکار ته دیسک)
- فایلهای اصلاح شده تنها پس از بستن ته دیسک بر روی دستگاههای سازگار با DVD+RW قابل پخش است.
- بخش و عنوان فایلهای ضبط شده را می توان اصلاح کرد.

DVD+R (دیسکهای ویدئویی دیجیتالی + قابلیت ضبط)



- بر روی این دیسکها تنها یک بار می توان ضبط نمود. پس از آن که ته دیسک DVD+R بسته شد دیگر نمی توانید بر روی آن ضبط کرده یا فایلهای ضبط شده را اصلاح نمود.
- (پس از بستن ته دیسک) بر روی دستگاههای سازگار با DVD+R قابل پخش است.
- هیچ فایل اصلاحی را نمی توان توسط دستگاههای سازگار با DVD+R پخش نمود (فایل مخفی، ترکیب بخشها، افزودن علامت به بخش و غیره)
- امکانات اصلاح محدود برای عنوان و بخش ها.

DVD+R DL (دیسکهای ویدئویی دیجیتال + قابلیت ضبط ؛ دو لایه)



- بر روی این دیسکها تنها یک بار می توان ضبط نمود. پس از آن که ته دیسک DVD+R DL بسته شد دیگر نمی توانید بر روی آن ضبط کرده یا فایلهای ضبط شده را اصلاح نمائید.
- با دیسک دو لایه DVD+R فضای ذخیره سازی دو برابر می گردد. بدین ترتیب می توان ۸/۵ گیگا بایت تصویر بر روی یک دیسک DVD+R ضبط نمود.
- قابل پخش بر روی دستگاههای سازگار با DVD+R DL (پس از بسته شدن ته دیسک)
- موارد اصلاح شده سازگار با دستگاههای پخش سازگار با DVD+R DL نیست. (موارد پنهان، ادغام فصل، علامت فصل افزوده شده و غیره)
- امکانات اصلاح محدود برای عنوان و بخش ها.

دیسکهای DVD قابل ضبط پیشنهادی

DVD-R	DVD+R	DVD-RW	DVD+RW	DVD+R(DL)	DVD-RAM
Mitsubishi (8x, 16x)	Mitsubishi (8x, 16x)	Mitsubishi (4x)	Mitsubishi (4x)	Mitsubishi (2.4x)	Fujifilm (2x)
That's (8x, 16x)	Ricoh (8x, 16x)	Verbatim (4x)	SONY (2.4x)	Maxell (2.4x)	Mitsubishi (3x)
SONY (16x)	SONY (16x)	JVC (4x)	Verbatim (2.4x)	-	-
-	-	Victor (4x)	Ricoh (2.4x, 4x)	-	-
-	-	Maxell (4x)	-	-	-

توجه: در صورتی که دیسک های DVD-RW/DVD+RW با استفاده از رایانه شخصی یا سایر دستگاه گیرنده ضبط شده باشد، شما نمی توانید با این دستگاه آنها را فرمت کنید. اگر بخواهید دیسک را در این دستگاه استفاده نمایید، باید دیسک را با دستگاه ضبط اصلی فرمت کنید.

دیسک های قابل پخش

دیسک (۸ سانتیمتری / ۱۲ سانتیمتری)



- دیسکهای مانند فیلم ها که می توان آنها را خرید یا اجاره کرد.

دیسک صوتی (۸ سانتیمتری / ۱۲ سانتیمتری)



- دیسکهای موسیقی یا دیسکهای CD-Rs/CD-RWs با فرمت CD موسیقی

دیسکهای CD-R/CD-RW (۸ سانتیمتری / ۱۲ سانتیمتری)



- دیسکهای CD-R/CD-RW که حاوی عناوین صوتی، MP3، WMA، DivX، یا فایلها JPEG هستند.

نکات:

- بسته به شرایط دستگاه ضبط یا خود CD-R/RW یا DVD±R/RW برخی از آنها ممکن است قابل پخش نباشند. برخی از دیسک های CD-R/RW (یا DVD±R/RW) با این دستگاه قابل پخش نیستند.
- از چسباندن هرگونه برچسب یا نوار چسب بر روی دو طرف دیسک (سمت آرم دار یا سطح ضبط شده) خودداری نمایید.
- از دیسکهای یا شکلهای غیر متعارف (مانند هشت ضلعی یا به شکل قلب استفاده نکنید چرا که ممکن است باعث خرابی دستگاه شما شود.
- بسته به نرم افزار و بستن ته دیسک برخی دیسکهای CD-R/RW یا DVD±R/RW ممکن است قابل پخش نباشند.
- دیسکهای DVD+R/RW، DVD±R/RW و CD-R/RW که به وسیله کامپیوتر شخصی یا یک دستگاه ضبط DVD یا CD ضبط شده اند، چنانچه دیسک آسیب دیده و یا کثیف باشد و یا آن که لکه یا گرد و غبار بر روی لنز ضبط باشد ممکن است پخش نشوند.
- چنانچه دیسک را به وسیله کامپیوتر شخصی حتی با فرمت سازگار با دستگاه ضبط کرده باشید به دلیل تنظیمات خاص نرم افزار به وجود آورنده دیسک ممکن است در بعضی حالات نتوانید دیسک را پخش کنید. (برای اطلاعات بیشتر به ناشر نرم افزار مزبور مراجعه نمایید.)
- این دستگاه ضبط به منظور نیل به کیفیت مطلوب پخش به دیسک ها و محتوایی جهت برخورداری از استانداردهای فنی خاص نیاز دارد. دیسک های DVD از پیش ضبط شده به طور خودکار این استانداردها را تنظیم می نمایند. انواع مختلفی از فرمت های دیسک قابل ضبط (از جمله CD-R حاوی فایل های MP3 یا WMA) وجود دارد و این فرمت ها به شرایط از پیش آماده شده خاصی (به بالا مراجعه شود) نیاز دارند تا قابل پخش باشند.
- خریداران باید توجه داشته باشند که برای داتلود فایل های MP3/WMA و موسیقی از اینترنت، باید اجازه داشته باشند. شرکت ما دارای حق اعطای چنین مجوزی نیست. مجوز فوق باید از صاحبان کپی رایت کسب شود.

کد منطقه ای

این دستگاه دارای یک کد منطقه ای چاپ شده در پشت دستگاه است. این دستگاه فقط دیسک های DVD که دارای همان نوع برچسب یا "ALL" هستند را پخش می کند.

نکاتی پیرامون کدهای منطقه ای

- اکثر دیسک های DVD دارای یک کره بر روی قاب هستند که در داخل این کره یک یا چند عدد درج شده است و به وضوح قابل رؤیت می باشد. این شماره باید با کد منطقه ای دستگاه شما منطبق باشد در غیر این صورت دیسک قابل پخش نخواهد بود.
- اگر دیسک DVD که کد منطقه ای آن متفاوت از کد منطقه ای دستگاه شما است، سعی در پخش آن داشته باشید، پیغامی مبنی بر "Incorrect region code. Can't play back" بر روی صفحه تلویزیون نمایان خواهد شد که به معنای «کد منطقه ای نادرست. قابل پخش نیست» است.

امکان پذیر بودن قابلیت کپی یا جابجایی

From	To	MP3/WMA	JPEG	DivX	Audio CD	Title*1
HDD	DISC	No	No	No	No	Yes
HDD	USB device	No	No	No	No	No
DISC	HDD	Yes	Yes	Yes	No*2	Yes
DISC	USB device	No	No	No	No	No
USB device	DISC	No	No	No	No	No
USB device	HDD	Yes	Yes	Yes	No	No

*۱ عنوان از روی این دستگاه ضبط شد.

*۲ شما می توانید تراک های دیسک صوتی را بر روی دیسک سخت ضبط کنید.

پخش فایل ها با استفاده از قابلیت USB

شما می توانید از فایل هایی چون تصاویر (JPEG)، فیلم ها (DivX) و موسیقی (MP3/WMA) ذخیره شده در دستگاه پخش MP3 یا حافظه USB بهره مند شوید، برای این کار باید دستگاه را به پورت USB این دستگاه متصل کنید.

- ۱- دستگاه USB را به پورت USB این دستگاه متصل کنید.
- ۲- دکمه HOME بر روی دستگاه کنترل از راه دور را فشار دهید.
- ۳- گزینه [MUSIC]، [PHOTO] یا [MOVIE] را انتخاب کنید. جزئیات مربوط به گزینه ها در صفحه ۱۸ آورده شده است.

دستگاه های سازگار

- ۱- دستگاه هایی که نیاز به نصب برنامه های اضافه ای دارند در هنگام اتصال به رایانه پشتیبانی نمی شوند.
- ۲- دستگاه پخش MP3: دستگاه پخش MP3 نوع فلش.
 - دستگاه پخش MP3 که نیاز به نصب درایور داشته باشد، پشتیبانی نمی شود.
- ۳- درایو فلش USB : دستگاه های که پشتیبانی شوند عبارت است از USB2.0 یا USB1.1.

توجه :

- در هنگام عملکرد (پخش، کپی، جابجایی، غیره) دستگاه USB را بیرون نکشید.
- به منظور پیشگیری از آسیب فایل همواره از فایل های مورد نظر ذخیره دوم داشته باشید.
- چنانچه از کابل USB یا USB hub بلندی استفاده می کنید، ممکن است دستگاه USB شناسایی نشود.
- این دستگاه می تواند USB 2.0 یا USB 1.1 را پشتیبانی کند.
- دستگاهی که از سیستم فایل NTFS استفاده می کند، پشتیبانی نمی شود. (فقط سیستم فایل FAT (۱۶/۳۲) پشتیبانی می شود.)
- عملکرد USB این دستگاه تمامی دستگاه های USB را پشتیبانی نمی کند.
- دوربین دیجیتال و گوشی موبایل پشتیبانی نمی شوند.
- وقتی که تعداد کل فایل ها ۱۰۰۰ یا بیشتر باشد، پشتیبانی نمی شود.
- پخش DivX داخل USB برای محتوایی که نرخ بیت بالایی دارد مناسب نیست.
- هنگام تنظیم مجدد این دستگاه، دستگاه USB را از درگاه این دستگاه جدا کنید (به صفحه ۵۷ مراجعه شود).

در مورد درایو دیسک سخت داخلی (Hard Disc)

درایو دیسک سخت داخلی HDD قطعه شکننده و حساس است. لطفاً جهت محافظت HDD از خرابی احتمالی، نکات زیر را رعایت کنید.

توصیه می کنیم که برای محافظت در برابر از دست دادن تصادفی

اطلاعات، اطلاعات مهم را بر روی DVD ذخیره کنید.

- دستگاه ضبط را در هنگام روشن بودن، جابجا نکنید.
- دستگاه ضبط را بر روی سطح ثابت و صاف، نصب و استفاده کنید.
- فن پشت دستگاه را مسدود نکنید.

• دستگاه ضبط را در مکان های بسیار گرم یا مرطوب یا مکان هایی که ممکن است دمای شان به طور ناگهانی تغییر کنند، استفاده نکنید. تغییر ناگهانی دما موجب تجمع رطوبت در داخل دستگاه ضبط می شود. این پدیده موجب خرابی HDD می شود.

• دستگاه ضبط را بلافاصله پس از خاموش کردن، جابجا نکنید. در صورت نیاز به جابجایی، لطفاً مراحل زیر را رعایت کنید:

- ۱- پس از نمایش پیام POWER OFF، حداقل مدت دو دقیقه صبر کنید.
- ۲- دو شاخه را از پریز بیرون بکشید.
- ۳- دستگاه ضبط را جابجا کنید.

• در صورتی که در هنگام روشن بودن دستگاه، برق قطع شود، احتمال دارد که برخی از اطلاعات موجود بر روی HDD از بین برود.

• HDD بسیار حساس است. اگر از آن به طرز صحیحی استفاده نشود و یا در شرایط نامناسبی استفاده کنید، ممکن است که HDD پس از چند سال خراب شود. نشانه های خرابی HDD عبارت است از بی حرکتی ناخواسته در حین پخش و بیدار شدن اختلال های چهارگوش (موزائیکی شدن) بر روی تصویر. اگرچه ممکن است خرابی HDD هیچ نوع علائمی نداشته باشد. در صورت خرابی HDD، ممکن است عمل پخش مقدور نباشد. در صورت بروز چنین مشکلی دستگاه HDD باید تعویض شود.

پانل جلویی دستگاه

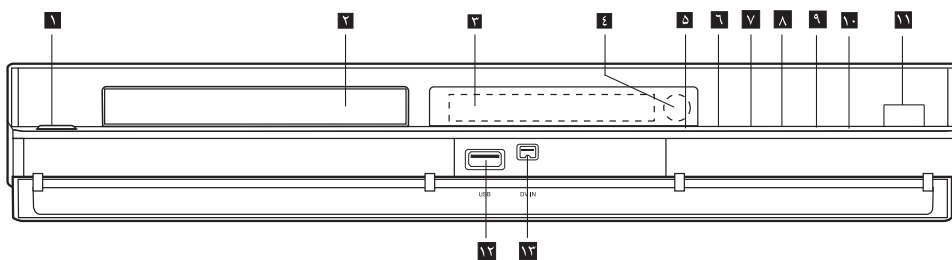

- ۱** (توقف) ■
توقف عمل ضبط یا پخش
- ۲** (پخش/مکث) ▶/||
شروع پخش دیسک.
مکث موقت پخش یا ضبط، برای خروج از حالت مکث مجدداً فشار دهید.
- ۳** ● (ضبط)
عمل ضبط را آغاز می‌کند. برای تنظیم زمان ضبط، این دکمه را چندین بار بفشارید.
- ۴** DVD / HDD
دستگاه ضبط را به حالت DVD یا HDD می‌برد.
- ۵** ADJUST
- کانال‌هایی را که وارد حافظه شده است را به سمت بالا یا پایین اسکن می‌کند.
- گزینه‌های منو را انتخاب می‌کند.
- ۶** VOL(+/-)
صدای بلندگو را تنظیم می‌کند.
- ۷** USB
به پورت USB دستگاه مولتی مدیا (مانند حافظه USB) متصل کنید.
- ۸** ورودی DV
برای اتصال دیجیتال به خروجی DV دوربین فیلمبرداری
- ۹** POWER (دکمه روشن / خاموش کردن دستگاه)
دستگاه ضبط HDD/DVD را روشن و خاموش می‌کند.
- ۱۰** سینی دیسک
دیسک را اینجا قرار دهید.
- ۱۱** پنجره نمایش
وضعیت فعلی دستگاه ضبط را نشان می‌دهد.
REC : دستگاه در حالت ضبط است.
HDD : دستگاه در حالت HDD است.
DVD : دستگاه در حالت DVD است.
DVD ◀▶HDD : دستگاه در حال کپی از DVD به HDD یا برعکس است.
MUTE : صدای بلندگوها قطع است.
DAD : فرمت کدگذاری دیسک فعلی را نشان می‌دهد.
DOLBY PRO LOGIC II : نشان می‌دهد که حالت صدا در وضعیت DOLBY PRO LOGIC II یا DOLBY PRO LOGIC است.
Ⓢ : نشان‌دهنده حالت ضبط زمانبندی شده یا ضبط با تایمر برنامه ریزی است.
شماره عنوان، شماره فصل / تراک، کانال و غیره
نشان‌دهنده ساعت، زمان کل پخش، زمان سپر
شماره عنوان، شماره فصل / تراک، کانال و غیره
- ۱۲** گیرنده حسی کنترل از راه دور
دستگاه کنترل از راه دور دستگاه ضبط را به این سمت بگیرد.
- ۱۳** OPEN/CLOSE (⏏)
سینی دیسک را باز و بسته می‌کند.

احتیاط در هنگام استفاده از صفحه کلید لمسی

- چراغ‌های صفحه کلید فقط زمانی روشن می‌شوند که دستگاه روشن باشد.
- با دستهای تمیز و خشک صفحه کلید را لمس کنید.
- هرگز دکمه‌ها را با زور فشار ندهید.
- هرگز دکمه‌ها را با اشیاء رسانا نظیر اشیاء فلزی فشار ندهید، موجب خرابی می‌شود.

عملکرد صفحه کلید لمسی

- دکمه‌های ۵ تا ۱۱ از نوع دکمه‌های لمسی هستند که با تماس مختصر عمل می‌کنند.
- وقتی دکمه روی صفحه کلید را فشار می‌دهید، باید به موارد زیر توجه کنید.
- با لمس هر یک از دکمه‌های صفحه کلید، چراغ‌های روی صفحه کلید روشن می‌شوند.
 - کلید مورد نظر را لمس کنید.
- چراغ‌های صفحه کلید پس از گذشت ۱۰ ثانیه از فشار دکمه خاموش می‌شوند.

DISPLAY : دستیابی به نمایش روی صفحه. نمایش اطلاعات در هنگام تماشای برنامه تلویزیونی.

RETURN (↵) : حذف منو.

PR (+/-) : برنامه تلویزیون یا رادیو را انتخاب می کند.

چپ / راست / بالا / پایین : انتخاب گزینه های منو.

MEMORY/ENTER : انتخاب های منو را تایید می کند. فرکانس ایستگاه رادیویی را در حافظه رادیو ذخیره می کند.

XTS Pro : برای بهره مندی از صدای واقعی تر و رئالیستیک.

SOUND : حالت صوتی را انتخاب می کند.

MARKER : در هنگام پخش در هر نقطه ای علامت گذاری می کند.

SEARCH : منوی جستجوی علامت را نشان می دهد.

VOL (+/-) : برای تنظیم صدای بلندگو.

دکمه های اعداد ۰ تا ۹ : انتخاب گزینه های شماره گذاری شده در یک منو.

CLEAR : علامت را در منوی جستجوی علامت حذف می کند.

MUTE : صدا را به طور موقت قطع و وصل می کند.

RESOLUTION : وضوح خروجی HDMI را تنظیم می کند.

دکمه های کنترل تلویزیون : به صفحه ۱۷ مراجعه شود.

FM/AM : باند FM یا AM را جهت شنیدن انتخاب می کند. (باند های FM و AM)

REPEAT : تکرار فصل، تراک، عنوان یا همه.

A-B : سکانس میان دو نقطه (A و B) را تکرار می کند.

CHP ADD : هنگام پخش / ضبط یک علامت فصل قرار می دهد.

REC : عمل ضبط را آغاز می کند. برای تنظیم زمان ضبط چندین بار آن را فشار دهید.

TIMER REC : منوی ضبط تایمر را نمایش می دهد.

REC MODE : حالت ضبط را انتخاب می کند: EP یا XP, SP, LP

INSTANT SKIP : در هنگام پخش ۱۵ ثانیه به جلو پرش می کند.

AUDIO/MO.ST. : یک زبان صوتی انتخاب می کند. استریو یا مونو را انتخاب می کند.

SUBTITLE : یک زبان زیرنویس انتخاب می کند.

THUMBNAİL : تصویر کوچک انتخاب می کند.

TIMESHIFT : پخش زنده تلویزیونی (تایم شیف) برای یک برنامه زنده تلویزیونی فعال می کند.

SCAN (-/+) : جستجو رو به جلو یا رو به عقب.

SKIP (-/+) : حرکت به فصل یا تراک بعدی. بازگشت به فصل یا تراک فعلی یا حرکت به فصل یا تراک قبلی.

PROGRAM : دستیابی یا حذف منوی برنامه.

STOP (■) : پخش یا ضبط را متوقف می کند.

PLAY (▶) : پخش را آغاز می کند.

PAUSE/STEP (II) : مکث پخش یا ضبط.

MENU/LIST : منوی دستیابی بر روی یک دیسک DVD . تغییر میان منوی اصلی لیست عنوان و منوی لیست پخش - لیست عنوان.

TITLE : در صورت موجود بودن منوی عنوان دیسک را نشان می دهد.

HOME : دستیابی یا حذف منوی مبدأ.

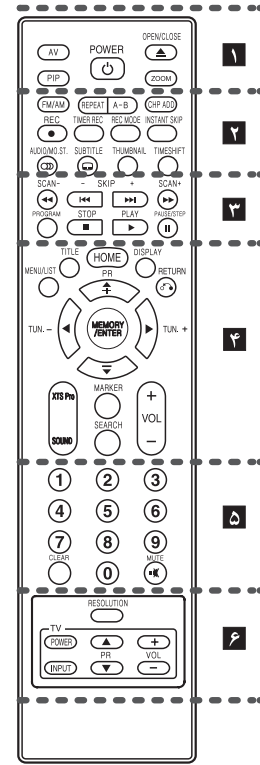

AV : ورودی را جهت انجام ضبط تغییر می دهد. (تیوئر، Av1 Opt(AV1) یا DV).

PIP : عملکرد تصویر در تصویر را وصل یا قطع می کند. روشن و خاموش؛ دستگاه ضبط HDD/DVD را روشن یا خاموش می کند.

باز / بسته (▲) : سینی دیسک را باز کرده و می بندد.

بزرگنمایی : تصویر DVD را بزرگنمایی می کند.

عملکرد دستگاه کنترل از راه دور
دستگاه کنترل از راه دور را به سمت حسگر کنترل از راه دور گرفته و دکمه ها را فشار دهید.

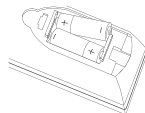

هشدار
باتری های نو و کهنه را با هم ادغام نکنید. هرگز انواع مختلف باتری (استاندارد، آلکالاین، غیره) را با هم ادغام نکنید.

اتصالات و تنظیمات

پانل پشت دستگاه

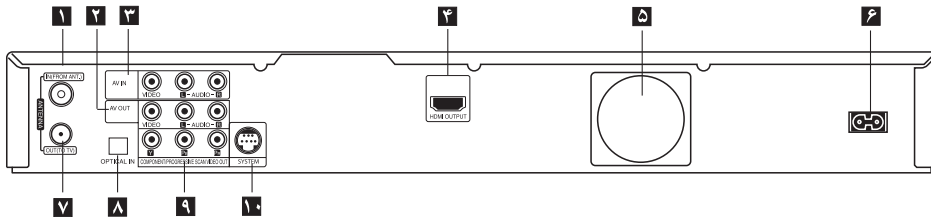

۱ ورودی آنتن

آنتن را به این ترمینال متصل نمایید.

۲ خروجی تصویر / صدا (چپ / راست)

به ورودی های تصویر / صدای تلویزیون متصل کنید.

۳ ورودی AV (ورودی تصویر / ورودی صدا (چپ / راست))

خروجی صدا / تصویر منبع بیرونی (سیستم صوتی، تلویزیون / نمایشگر، ویدئو کاست، دوربین فیلمبرداری، غیره) متصل کنید.

۴ کانکتور HDMI (نوع A)

خروجی HDMI کیفیت بالایی را برای صدا و تصویر دیجیتال ارائه می کند.

۵ فن خنک کننده

۶ سیم برق AC

به پریز برق وصل کنید.

۷ خروجی آنتن

سیگنال ها را از آنتن به تلویزیون / مانیتور انتقال می دهد.

۸ اپتیکال (جک خروجی صوتی دیجیتال)

به ورودی دیجیتال (اپتیکال) سیستم صوتی وصل کنید.

۹ خروجی تصویر COMPONENT/اسکن پیشرفته (Y Pb Pr)

به یک تلویزیون با ورودی Y Pb Pr وصل کنید.

۱۰ سیستم

سیستم بلندگو را به یک بلندگوی فعال متصل کنید.

اتصال به آنتن

فیش آنتن را از اتصال پشت تلویزیون خارج نموده و آنرا به پشت دستگاه ضبط وصل کنید.

یک سر کابل را به سوکت تلویزیون در پشت دستگاه ضبط DVD و سر دیگر آنرا به سوکت ورودی آنتن پشت تلویزیون وصل کنید.

اتصال کواکسیال RF

با استفاده از کابل کواکسیال ۷۵ اهمی همراه دستگاه (R) جک خروجی RF. OUT دستگاه ضبط DVD را به جک ورودی آنتن تلویزیون متصل کنید. جک RF. OUT سیگنال ها را از طریق جک آنتن AERIAL منتقل می کند.

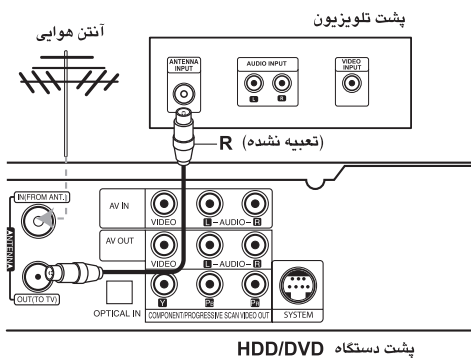

اتصال به یک تلویزیون

- متناسب با امکانات تجهیزات، به یکی از روش های زیر اتصال را برقرار کنید.

نکته

- بسته به نوع تلویزیون و سایر دستگاه هایی که قصد برقراری اتصالات با آنها را دارید، روش های مختلفی برای اتصال دستگاه ضبط وجود دارد، تنها یکی از روش های زیر را استفاده کنید.
- برای برقراری صحیح اتصالات، لطفاً به کتابچه راهنمای تلویزیون، ویدئو، سیستم استریو و سایر تجهیزات مراجعه نمایید.

احتیاط:

- مطمئن شوید دستگاه ضبط DVD مستقیماً به تلویزیون متصل شده و تلویزیون روی برنامه مناسب تنظیم شده است.
- خروجی صوتی ضبط DVD را به ورودی ضبط (record deck) دستگاه صوتی وصل نکنید.
- دستگاه ضبط DVD را از طریق دستگاه ویدئو (VCR) وصل نکنید، سیستم حفاظت از نسخه برداری ممکن است در تصاویر پخش شده ایجاد اختلال نماید.

- برای استفاده از سیگنال پیشرفته، با استفاده از دکمه RESOLUTION وضوح را در حالت 576p قرار دهید.

توجه:

اسکن پیشرفته با کابل اتصال ویدیویی (چک زرد رنگ VIDEO OUT) یا S-VIDEO کار نمی کند.

اتصال اپتیکال دیجیتال

با استفاده از کابل اپتیکال (O) خروجی اپتیکال دستگاه پخش DVD را به کانکتور OPTICAL IN دستگاه ضبط متصل کنید.

توجه:

وقتی که چک اپتیکال متصل شود، صدا از بلندگوهای دستگاه اصلی آمپلی فایر پخش می شود اما از طریق HDMI و چک های AV پخش نخواهد شد.

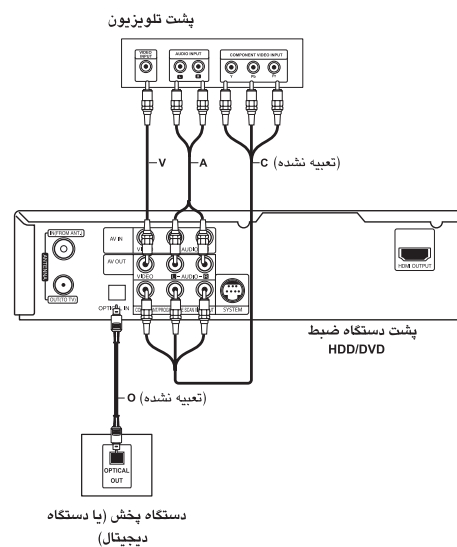

اتصال HDMI

چنانچه دارای تلویزیون یا نمایشگر HDMI هستید، شما می توانید با استفاده از کابل HDMI آن را به این دستگاه ضبط متصل نمایید.

۱- جک HDMI واقع بر روی دستگاه ضبط را به جک HDMI بر روی تلویزیون یا نمایشگر سازگار با HDMI متصل کنید. (H).

۲- منبع تلویزیون را در حالت HDMI تنظیم کنید. (به دفترچه راهنمای تلویزیون مراجعه شود).

توجه:

- فلش روی بدنه کانکتور کابل باید به سمت بالا باشد.

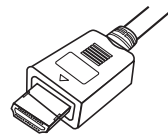

(نوع A)

- در صورت وجود نویز یا خطوط بر روی صفحه لطفأً کابل HDMI را کنترل کنید.
- اگر در حالت رادیو دکمه RESOLUTION را فشار دهید، وضوح تغییر نخواهد کرد.

نکته:

وقتی از اتصال HDMI استفاده می کنید، می توانید با استفاده از دکمه RESOLUTION وضوح (720p، 576p یا 1080i) HDMI را تغییر دهید.

⚠ هشدار

وقتی دستگاه ضبط با کانکتور HDMI متصل است، چنانچه حالت اسکن پیشرفته را تغییر دهید، ممکن است باعث بروز آسیب شود. برای حل مشکل دستگاه ضبط را خاموش و آن را دوباره روشن کنید.

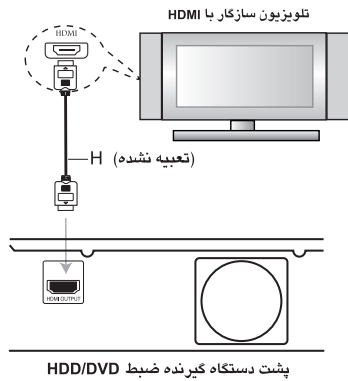

در مورد HDMI

HDMI (درگاه مولتی مدیا کیفیت بالا) صدا و تصویر را با یک اتصال مستقل دیجیتال برای استفاده دستگاه های پخش DVD، Set-Top Boxes و دیگر دستگاه های AV پشتیبانی می کند.

HDMI به منظور ارائه تکنولوژی های HDCP (حفاظت محتوای کیفیت بالا) ابداع شده است. HDCP به منظور حفاظت محتوای دیجیتال ارسال شده و دریافت شده مورد استفاده قرار می گیرد.

HDMI دارای قابلیت پشتیبانی تصویر استاندارد، پیشرفته یا کیفیت بالا علاوه صدای استاندارد و سوراند چند کاناله است. قابلیت های HDMI شامل تصویر دیجیتال فشرده نشده پهنای باند تا ۵ گیگابایت در ثانیه، ۱ کانکتور به جای چندین کابل و کانکتور و ارتباط بین منبع AV و دستگاه های AV نظیر DTV است.

HDMI، آرم HDMI و درگاه مولتی مدیا کیفیت بالا علامت تجاری و ثبت شده HDMI licensing LLC هستند.

اطلاعات تکمیلی برای HDMI

- هنگام اتصال به دستگاه های سازگار با HDMI یا DVI از موارد زیر اطمینان حاصل کنید.
 - دستگاه HDMI/DVI و این دستگاه ضبط را خاموش نمایید. سپس دستگاه HDMI/DVI را روشن کرده و مدت ۳۰ ثانیه صبر کنید سپس این دستگاه را روشن کنید.
 - ورودی صدای دستگاه متصل شده را در وضعیت درستی مطابق با این دستگاه تنظیم نمایید.
 - دستگاه متصل شده باید با ورودی تصویر 1280x720p، 720x576 یا 1920x1080i سازگار باشد.
- تمامی دستگاه های HDCP سازگار با DVI یا این دستگاه ضبط کار نمی کنند.
 - کپی کردن عنوان DVD حفاظت شده در دستگاه های غیر HDCP امکان پذیر نیست.
 - وقتی تلویزیون اتصال شده وضوح انتخابی شما را قبول نکند، ممکن است تصویر را غیر عادی ببینید.

دستگاه های جانبی صوتی / تصویری (A / V)

اتصال به فیش های AV IN

با استفاده از کابل های صوتی/تصویری چک های ورودی (AV IN) دستگاه ضبط را به چک های خروجی صوتی / تصویری دستگاه جانبی تان وصل کنید.

چک های دستگاه جانبی (ضبط ویدئو کاست، دوربین فیلمبرداری و غیره)

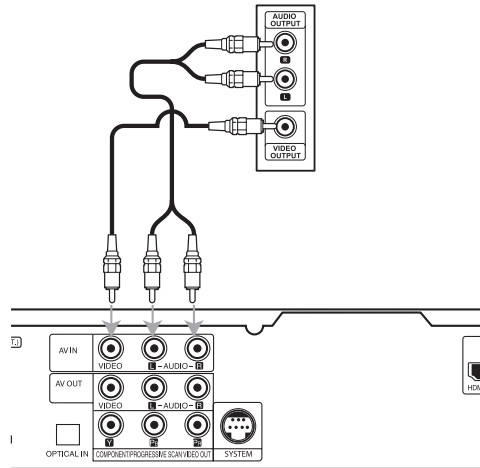

پشت دستگاه ضبط HDD/DVD

اتصال به یک دوربین فیلمبرداری دیجیتال

با استفاده از چک DV IN در پانل جلو دستگاه می توانید به یک دوربین فیلمبرداری دیجیتال (DV) یا یک دستگاه ویدئو یا یک دستگاه ضبط DVD-R/RW متصل شده و نوارهای DV را به DVD منتقل کنید.

برای اتصال چک ورودی / خروجی DV دوربین فیلمبرداری دیجیتال DV به چک ورودی DV IN روی پانل جلودستگاه از یک کابل DV (همراه دستگاه نمی باشد) استفاده کنید.

توجه

- این چک فقط برای اتصال به دستگاه دوربین دیجیتال بوده و سازگار با دستگاه های تیونر دیجیتال ماهواره ای یا دستگاه های ویدئو دیجیتال VHS نمی باشد.
- جدا کردن کابل DV در هنگام ضبط از دوربین فیلمبرداری دیجیتال منجر به آسیب می شود.

دوربین فیلمبرداری دیجیتال DV

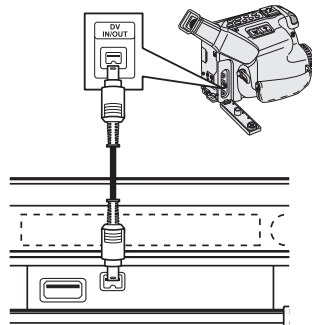

جلوی دستگاه ضبط HDD/DVD

آنتن حلقه ای AM (تعبیه شده)

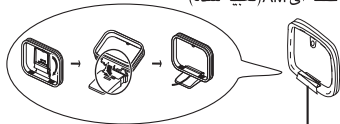

آنتن سیمی FM (تعبیه شده)

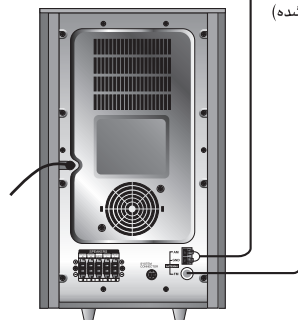

اتصالات آنتن رادیو

آنتن های تعبیه شده FM/AM را جهت گوش کردن به رادیو متصل کنید.

- آنتن حلقه ای AM را به کانکتور AM متصل کنید.
- آنتن سیمی FM را به کانکتور FM متصل کنید.

توجه:

- برای پیشگیری از ایجاد نویز، آنتن حلقه ای AM را دور از سیستم گیرنده ضبط HDD/DVD و سایر دستگاه ها نگهدارید.

- از کشیده شدن کامل آنتن سیمی FM اطمینان حاصل کنید.
- پس از اتصال آنتن سیمی FM، تا حد امکان آن را افقی نگهدارید.

سرهم بندی و اتصال به بلندگوها

۱. کابل های بلندگو را به ترمینال های مناسب در کف هر یک از بلندگوهای جلو و عقب متصل کنید.
۲. با چرخاندن پیچ ها بلندگوهای جلو و عقب را به پایه ها متصل کنید.

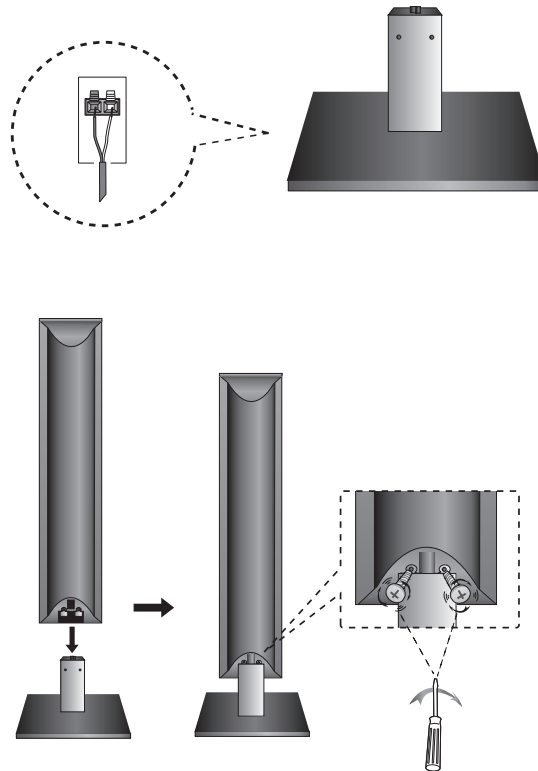

توجه:

- چنانچه در موقع حمل بلندگوها، آنها را از بالا بگیرید ممکن است بلندگوها جدا شوند. بنابراین باعث صدمه دیدن آنها می شود.

اتصالات سیستم بلندگو

با استفاده از کابل سیستم تعبیه شده SYSTEM را به SYSTEM CONNECTOR واقع در پشت بلندگوی ساب ووفر متصل کنید. با استفاده از کابل های بلندگوی تعبیه شده بلندگوها را متصل کنید. برای کسب بهترین صدای سوراند، پارامترهای بلندگو (صدا، فاصله، غیره) را تنظیم کنید.

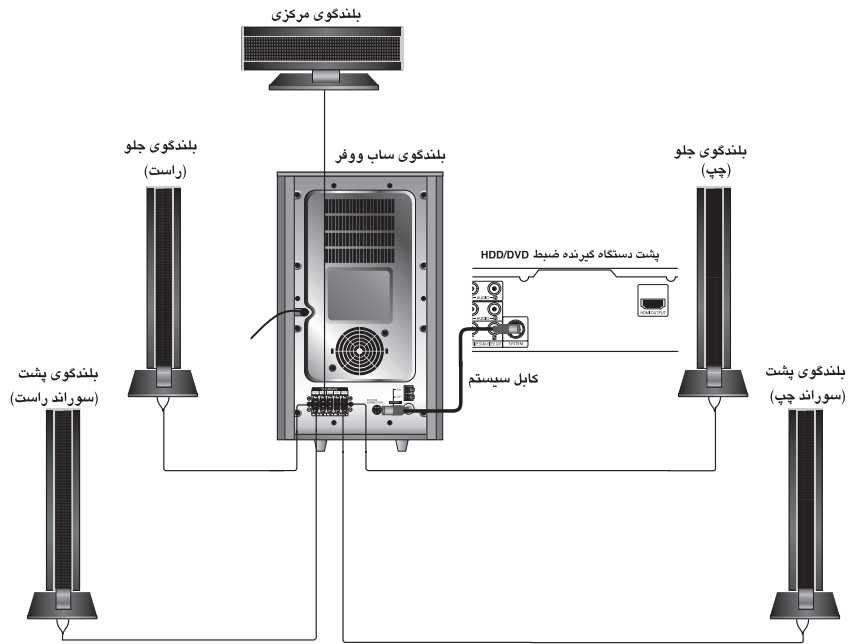

توجه:

از انطباق کابل بلندگو با ترمینال مناسب بر روی قطعات: + با + و - با - اطمینان حاصل کنید. در صورت برعکس شدن کابل ها، صدا مخدوش شده و فاقد بیس خواهد بود. اگر از بلندگوهای جلو با میزان ورودی زیادی استفاده می کنید، برای پیشگیری از صدای زیاد بلندگوها، حجم صدا را با دقت تنظیم کنید.

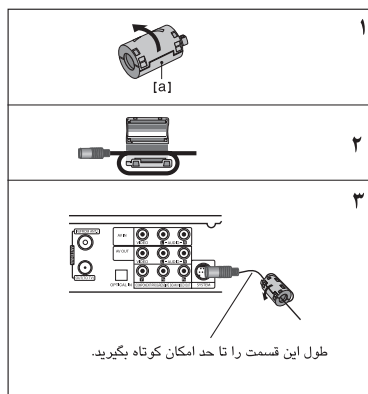

در مورد هسته فریت (ذغال)

از اتصال هسته فریت به کابل سیستم اطمینان حاصل کنید. این هسته فریت نویز را کاهش می دهد.

نحوه اتصال هسته فریت

1. نگهدارنده (a) هسته فریت را جهت باز شدن فشار دهید.
2. کابل سیستم را یکبار بر روی هسته فریت بچرخانید.
3. هسته فریت را ببندید تا کلیک کند.

توجه:

هسته فریت را در نزدیکی دستگاه متصل کنید. (به شکل ۳ و توضیح مراجعه شود).

مکان بلندگو

در حالت عادی از شش بلندگو (۲ بلندگو جلو، ۱ بلندگوی مرکزی، ۲ بلندگوی پشت و ساب ووفر) استفاده می شود. اگر می خواهید صدای بم قدرتمند، صدای دیجیتال سوراند DTS یا سوراند دالبی دیجیتال داشته باشید باید یک ساب ووفر متصل کنید.

● بلندگوهای جلو

برحسب موقعیت شنوایی تان، مکان بلندگوها را در فاصله یکسانی تنظیم کنید. با توجه به موقعیت شنوایی فاصله بین بلندگوها را ۴۵ درجه تنظیم کنید.

● بلندگوی مرکزی

بهتر است که بلندگوهای مرکزی و بلندگوهای جلو در یک ارتفاع باشند. اما در حالت عادی بلندگوی مرکزی را بالا یا پایین تلویزیون قرار دهید.

● بلندگوی عقب

بلندگوهای عقب را در سمت راست و چپ پشت محل شنوایی قرار دهید. این بلندگوها صدای رسا و فضای مورد نیاز برای پخش صدای سه بعدی را ایجاد می کنند. برای نتایج بهتر، بلندگوهای عقب را در فاصله خیلی زیادی نسبت به موقعیت شنوایی قرار ندهید و آنها را در سطح ارتفاع گوش شنونده یا بالاتر نصب کنید. برای پراکندگی بیشتر صدا بهتر است که بلندگوهای عقب رو به دیوار یا سقف باشند. چنانچه ابعاد اتاق کوچک است و در صورتی که شنونده نزدیک به دیوار پشتی است، بلندگوهای عقب را روبروی هم قرار داده و آنها را در ارتفاع ۶۰ تا ۹۰ سانتی متری بالای گوش شنونده قرار دهید.

● ساب ووفر

ساب ووفر را می توانید در هر موقعیتی در قسمت جلو قرار دهید.

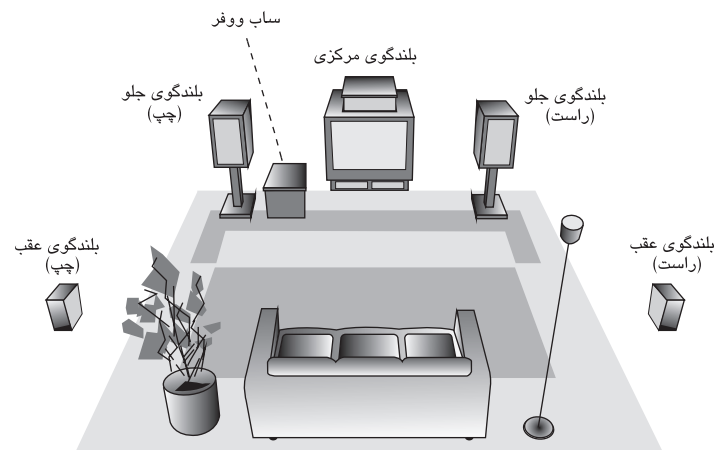

نمونه قرارگیری بلندگو

کنترل تلویزیون با استفاده از دستگاه کنترل از راه دور

تعییه شده

شما می توانید با استفاده از دستگاه کنترل از راه دور تعیین شده میزان صدا، منبع ورودی، و خاموش یا روشن کردن تلویزیون ال جی / گلداستار را کنترل نمایید.

۱. ضمن فشار دادن دکمه TV POWER دکمه های PR ▲ یا ▼ را فشار دهید.

۲. دکمه TV POWER را رها کنید.

شما می توانید با استفاده از دکمه های زیر تلویزیون را کنترل کنید.

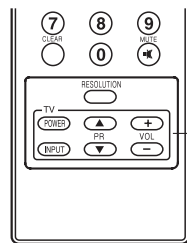

دکمه های کنترل
تلویزیون

با فشار	شما می توانید
POWER	تلویزیون را روشن یا خاموش کنید
INPUT	منبع ورودی تلویزیون را بین تلویزیون و سایر منابع ورودی تغییر دهید.
PR ▲/▼	کانال های ذخیره شده را به طرف با یا پایین اسکن می کند.
VOL +/-	میزان صدای تلویزیون را تنظیم می کند.

توجه :

وقتی که باتری های کنترل را تعویض می کنید، باید دستگاه کنترل از راه دور را از نو تنظیم نمایید.

XTS/XTS Pro

با هر بار فشار دکمه XTS pro ، تنظیمات به ترتیب زیر تغییر می کند.

XTS ON → NORMAL → XTS-PRO ON

XTS ON ●

هنگام پخش فیلم با صدای باس ضعیف که در موسیقی عادی شنیده می شود، به منظور جلب رضایت شما صدا را در ووفر تقویت می کند.

در حالت 2 CH BYPASS، با پخش منبع صدا از طریق بلندگوهای عقب همانند بلندگوهای جلو، جلوه خوبی را ایجاد می کند.

NORMAL ●

XTS و XTS-Pro خاموش می شوند.

XTS-PRO ON ●

کیفیت صدای بی نظیر فن آوری ال جی صدای مطلوبی را به منظور پخش جالب صدای اصلی و احساس حضور در منبع صدای زنده، برای تان ایجاد می کند.

حالت صدا

شما می توانید با انتخاب یکی از زمینه های صوتی از قبل برنامه ریزی شده برحسب نوع برنامه مورد نظرتان از صدای سوراند بهره مند شوید. (فقط صدای دو کاناله)

دکمه SOUND را چندین بار فشار دهید.

۱. PCM

BYPASS → PROLOGIC → MOVIE → MUSIC
→ MATRIX → HALL 1 → HALL 2 → THEATER
→ BYPASS...

۲. Dolby Digital

BYPASS → PROLOGIC → MOVIE → MUSIC
→ MATRIX → BYPASS...

توجه :

حالت صدای اصلی BYPASS است.

هنگام ضبط برنامه تلویزیونی یا منبع خارجی بر روی درایو دیسک سخت داخلی (HDD) یا دیسک، ضبط صدا به حالت دالبی دیجیتال است.

عملکردهای عمومی

۱. گزینه SETUP را انتخاب و دکمه ENTER را فشار دهید.
منوی اصلی تنظیمات ظاهر می شود.
۲. با استفاده از دکمه های ▲/▼ گزینه مورد نظر را انتخاب کنید.
۳. در این وضعیت برای حرکت به دومین ردیف دکمه ► را فشار دهید.
۴. برای انتخاب دومین گزینه مورد نظر دکمه ▲/▼ را فشار دهید.
۵. برای حرکت به سومین ردیف دکمه ► را فشار دهید.
۶. با استفاده از دکمه های ▲/▼ تنظیمات مورد نظر دلخواه را انتخاب و برای تایید آن دکمه ENTER فشار دهید.
- در برخی موارد به مراحل بیشتر نیاز دارد.
۷. جهت خروج از منو دکمه RETURN (↵) را فشار دهید.

توجه:

برای بازگشت به مرحله قبل دکمه ◀ را فشار دهید.

کلیات

برنامه ریزی خودکار

این دستگاه ضبط برای دریافت بیش از ۸۸ کانال تلویزیونی به یک تیونر تفکیک کننده فرکانس مجهز شده است.

آماده سازی:

- همانگونه که در نحوه اتصال به آنتن در صفحه ۱۰ تشریح شده است دستگاه ضبط را به آنتن مورد نظر متصل نمایید.



۱. گزینه برنامه ریزی خودکار [Auto Programming] را انتخاب کنید.
 ۲. برای حرکت به سومین ردیف دکمه ► را فشار دهید.
 - آیکون شروع [Start] برجسته می شود.
 ۳. برای جستجوی کانال ها دکمه ENTER را فشار دهید.
- تیونر به طور خودکار تمامی کانال های موجود را دوره نموده و آنها را در حافظه تیونر قرار می دهد.
- توجه:**

پس از اتصال دستگاه ضبط برای نخستین بار چنانچه برای تنظیمات ابتدایی گزینه SETUP را انتخاب نمایید، فقط می توانید گزینه برنامه ریزی خودکار را انتخاب نمایید. پس از آن قادر به انتخاب سایر گزینه ها خواهید بود.

استفاده از منوی HOME

- از منوی HOME می توانید به تمامی محیط ها برای پخش و ضبط توسط این دستگاه دسترسی پیدا کنید.
- ۱- برای مشاهده منوی HOME دکمه HOME را فشار دهید.
 - ۲- برای انتخاب گزینه اصلی مورد نظرتان دکمه های ◀/▶ را فشار دهید. گزینه های فرعی نمایان می شوند.
 - ۳- برای انتخاب گزینه مورد نظرتان دکمه های ▲/▼ و سپس دکمه ENTER را فشار دهید.



- ۴- برای خروج از منوی HOME دکمه HOME را فشار دهید.

تلویزیون

- **TV HDD** : برای ضبط HDD به نمایش زنده برنامه تلویزیونی باز می گردد.
- **TV DVD** : برای ضبط DVD به نمایش زنده برنامه تلویزیونی باز می گردد.

فیلم

- **HDD** : منوی لیست عنوان را برای HDD نمایش می دهد (صفحه ۴۴).
- **HDD DivX** : منو [لیست فیلم] را برای HDD نمایش می دهد. (صفحه ۳۰)
- **دیسک** :
 - منوی لیست عنوان را برای دیسک قابل ضبط نمایش می دهد (صفحه ۴۴)
 - منو [لیست فیلم] را برای دیسک DivX نمایش می دهد (صفحه ۳۰).

- **USB Divx** : منوی [Movie List] را برای دستگاه USB نشان می دهد. (صفحه ۳۰)
- عکس (به صفحه ۲۴-۲۳ مراجعه شود)
- **HDD** : منو [لیست عکس] را برای HDD نمایش می دهد.
- **دیسک** : منو [لیست عکس] را برای دیسک نمایش می دهد.
- **USB** : منوی [Photo List] را برای دستگاه USB نشان می دهد. موسیقی (به صفحه ۲۲-۳۱ مراجعه شود)
- **HDD** : منو [لیست موسیقی] را برای HDD نمایش می دهد.
- **دیسک** : منو [لیست موسیقی] (یا دیسک صوتی) را برای دیسک نمایش می دهد.
- **USB** : منوی [Music List] را برای دستگاه USB نشان می دهد. تنظیمات (به صفحه ۱۸ مراجعه شود)
- **شروع** : منوی تنظیمات را نمایش می دهد.

تنظیمات ابتدایی:

در این سیستم منو، راههای گوناگونی برای مشخص نمودن تنظیمات ارائه شده است. اغلب منوها شامل سه مرحله می باشند ولی گاهی تنوع تنظیمات بیشتر است.

تنظیمات کلی (ادامه)

اصلاح برنامه

شما می توانید به طور دستی یک کانال را اصلاح کنید (اضافه کنید، حذف کنید، نام گذاری کنید، انتقال دهید و غیره....)

۱. گزینه [Program Edit] را انتخاب کرده سپس دکمه **▶** را فشار دهید.
۲. در حالی که گزینه [Edit] انتخاب شده است دکمه ENTER را فشار دهید. منوی لیست برنامه نمایان می شود.

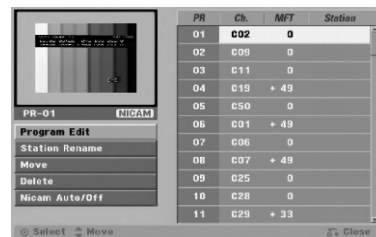

۳. برای انتخاب شماره PR دکمه های **▼/▲** استفاده کنید و سپس دکمه ENTER را فشار دهید.

۴. برای انتخاب گزینه برنامه از دکمه های **▼/▲** استفاده کنید، سپس دکمه ENTER را فشار دهید.

- [Program Edit] کانال ها را به طور دستی تنظیم می کند. به قسمت Program Edit در ستون سمت چپ مراجعه نمایید.
- [Station Rename] منوی ایستگاه را تغییر می دهد. برای وارد کردن کاراکترها صفحه نمایش ظاهر می شود. برای وارد کردن کاراکترها به صفحه ۵ مراجعه کنید.
- [Move] موقعیت برنامه را بر روی لیست Program می چیند. برای حرکت برنامه انتخاب شده به مکان جدید دکمه **▼/▲** را فشار دهید.
- [Delete] مکان برنامه ای که به آن نیاز ندارید را غیرفعال می سازد.

- [NICAM Auto/off] کانال ها را برای پخش NICAM تنظیم می کند. در حالت عادی [NICAM] در صفحه نمایش روشن است. چنانچه صدای حاصل از پخش [NICAM] واضح نباشد، دکمه ENTER را فشار دهید تا [NICAM] محو شود.

۵. برای خروج از منوی لیست برنامه دکمه RETURN (↵) را چندین بار فشار دهید.

اصلاح برنامه

شما می توانید به منظور انتخاب و ذخیره کردن (به حافظه سپردن) کانال های تلویزیون به طور دستی، یک جستجو انجام دهید. وقتی که گزینه اصلاح برنامه [Program Edit] از مرحله ۴ سمت راست انتخاب کردید، صفحه نمایش برای تنظیم کانال ها ظاهر می گردد.

۱. برای انتخاب گزینه مورد نظر دکمه **▼/▲** و برای تغییر تنظیمات دکمه **▶/◀** را فشار دهید.



- [PR] مکان برنامه انتخاب شده را نشان می دهد.
- [Seek] یک ایستگاه را به طور خودکار جستجو می کند. وقتی دستگاه ضبط DVD در یک ایستگاه تنظیم می شود عمل جستجو متوقف می شود.
- [Ch] شماره کانال را تغییر می دهد.
- [MFT] برای دستیابی به تصویر شفاف تر، تنظیم را دقیق تر می کند.
۲. OK را انتخاب کرده سپس دکمه ENTER را فشار دهید تا تنظیمات تأیید شده و به منوی لیست برنامه Program List باز گردد.

تنظیمات کلی (ادامه)

تنظیم ساعت

۱. گزینه [Clock set] را انتخاب کرده و سپس دکمه ► را فشار دهید.
۲. اطلاعات لازم برای تاریخ و زمان را وارد کنید.
►/◄ (چپ / راست): فلش را به ستون قبل و بعد حرکت می دهد.
▼/▲ (بالا / پایین): در محل فعلی فلش تنظیمات را تغییر می دهد.
۳. برای تایید تنظیمات دکمه ENTER را فشار دهید، سپس برای خروج از منوی تنظیمات دکمه SETUP را فشار دهید.

نسبت ابعاد تصویر

نسبت ابعاد تصویر تلویزیون متصل شده را انتخاب کنید (۴:۳ استاندارد یا عریض).

- { ۴:۳ } : وقتی که تلویزیون ۴:۳ متصل شده باشد این گزینه را انتخاب کنید. وقتی که گزینه { ۴:۳ } را انتخاب می کنید، { حالت نمایش } را که در پایین آمده است تنظیم کنید.
- { ۱۶:۹ } : این حالت را زمانی که دستگاه به یک تلویزیون با صفحه عریض یا تلویزیونی با عملکرد حالت Wide (عریض) متصل است، انتخاب کنید.

حالت نمایش

هنگامی که در قسمت ابعاد صفحه تلویزیون { ۴:۳ } انتخاب شده باشد نحوه نمایش تصویر عریض را انتخاب می کند.

- [Letter Box] : تصویر عریضی را با نوارهایی در قسمت بالا و پایین تصویر نمایش می دهد.

- [Pan Scan] : به طور خودکار تصویر

عریضی را بر روی کل صفحه نشان می دهد و قسمت هایی که تطبیق ندارد را قطع می کند.

توجه:

وقتی وضوح را در حالت 720p یا 1080i تنظیم می کنید، نسبت ابعاد صفحه تلویزیون و حالت نمایش غیر فعال می گردند.

حالت صرفه جویی انرژی

- شما می توانید دستگاه را در حالت صرفه جویی انرژی تنظیم کنید. وقتی که دستگاه خاموش باشد هیچ چیزی در صفحه نمایش نمایان نخواهد بود.
- [OFF] حالت صرفه جویی انرژی فعال نیست.
 - [ON] حالت صرفه جویی انرژی فعال است.

توجه:

- شما باید ساعت را برای فعال شدن وضعیت صرفه جویی انرژی تنظیم کرده باشید.
- حالت صرفه جویی انرژی در وضعیت انتظار برای تایمر ضبط امکان پذیر نیست.

تنظیم Initialization

در صورت نیاز می توانید دستگاه ضبط را ری ست کرده و تنظیمات را به حالت کارخانه بازگردانید و HDD یا کارت حافظه را پاراف کنید.

- [تنظیم کارخانه] در صورت نیاز می توانید دستگاه ضبط را ری ست کرده و تنظیمات را به حالت کارخانه بازگردانید. بعضی گزینه ها را نمی توان ری ست کرد. (درجه بندی - Rating - رمز عبور و کد منطقه ای).
- [فرمت دیسک سخت - HDD] دیسک سخت HDD را Initialization کنید (درایو دیسک سخت) تمامی فایل های ضبط شده روی دیسک سخت پاک خواهند شد.

- ۱- گزینه [Initialization] را انتخاب کرده و سپس دکمه ► را فشار دهید.
- ۲- برای انتخاب گزینه مورد نظر دکمه ▼/▲ را فشرده و سپس ENTER را فشار دهید. پیغام تایید بر روی صفحه ظاهر خواهد شد.
- ۳- برای انتخاب [OK] یا [Cancel] از دکمه ►/◄ استفاده کرده و سپس دکمه ENTER را فشار دهید.

تنظیم زبان



منوی صفحه نمایش

برای منوی تنظیمات (Setup) و منوی صفحه نمایش OSD یک زبان را انتخاب کنید.

منوی دیسک / صدا / زیرنویس

- یک زبان برای منو، زیرنویس و صدا انتخاب کنید.
- [Original] : زبان اصلی که دیسک به آن زبان ضبط شده است.
- [Other] : برای انتخاب سایر زبان ها با استفاده از کلیدهای شماره دار و سپس کلید ENTER برای وارد کردن عدد ۴ رقمی بر طبق لیست کد زبان های مندرج در صفحه ۵۴ اقدام نمایید. چنانچه قبل از فشار دکمه ENTER اشتباهی رخ داد دکمه ◀ را فشار دهید.
- [Off] (برای زیرنویس دیسک): زیرنویس را به حالت خاموش می برد.

تنظیمات صدا



DRC (کنترل پردازش دینامیکی)

در یک فرمت DVD می توانید با کمک تکنولوژی صوتی دیجیتال صدای تراک را واضح و دقیق بشنوید. حال ممکن است بخواهید نسبت دینامیکی خروجی صوتی را تغییر دهید (تفاوت میان بلندترین و کمترین صدا). همچنین ممکن است بخواهید فیلمی را با صدای کم گوش دهید در حالی که در کیفیت صدا کوچکترین تغییری ایجاد نشود. برای این منظور DRC را بر روی وضعیت روشن [ON] قرار دهید.

تنظیمات بلندگوی ۵/۱

- برای دکودر سوراند ۵/۱ کاناله داخلی، تنظیمات زیر را اعمال کنید.
۱. برای انتخاب گزینه [5.1 Speaker Setup] از دکمه های ▲/▼ استفاده کرده و سپس دکمه ▶ را فشار دهید.
 ۲. دکمه ENTER را فشار دهید، منوی تنظیمات بلندگوی ۵/۱ کاناله نمایان می شود.
 ۳. برای انتخاب بلندگوی دلخواه از دکمه های ▶/◀ استفاده کنید.
 ۴. با استفاده از دکمه های ▲/▼/▶/◀ گزینه ها را تنظیم کنید.
 ۵. برای تایید انتخاب تان دکمه ENTER را فشار دهید.
 ۶. برای بازگشت به صفحه منوی قبلی دکمه های ▲/▼ را چندین بار فشار دهید.

انتخاب بلندگو

بلندگویی را که می خواهید تنظیم کنید انتخاب نمایید.

Front Left (Front L) → Center → Front Right (Front R)
→ Rear Right (Rear R) → Rear Left (Rear L) →
SubWoofer

توجه :

طبق توافق امتیاز دالبی دیجیتال برخی از تنظیمات خاص بلندگو ممنوع است.

اندازه

از آنجایی که تنظیمات بلندگو ثابت هستند، شما نمی توانید آنها را تغییر دهید.

صدا

برای تنظیم میزان خروجی بلندگوی انتخاب شده دکمه های ▶/◀ را فشار دهید. (۶- دسیبل تا ۶+ دسیبل)

فاصله

اگر بلندگوها را به ساب ووفر متصل کرده اید، تنظیمات فاصله این امکان را به بلندگوها می دهد که میزان مسافت صدا را تا رسیدن به محل شنونده تشخیص دهد.

این عملکرد باعث می شود تا صدای هر یک از بلندگوها به طور همزمان به شنونده برسد.

برای تنظیم فاصله بلندگوی انتخاب شده دکمه های ▶/◀ را فشار دهید. (شما نمی توانید بلندگوی ساب ووفر را تنظیم کنید).

آزمایش

برای آزمایش سیگنال های هر یک از بلندگوها دکمه های ▶/◀ را فشار دهید. برای انطباق صدای سیگنال های آزمایش ذخیره شده در سیستم، حجم صدا را تنظیم کنید.

Front Left (Front L) → Center → Front Right (Front R)
→ Rear Right (Rear R) → Rear Left (Rear L) →
SubWoofer

تنظیمات قفل (کنترل والدین)

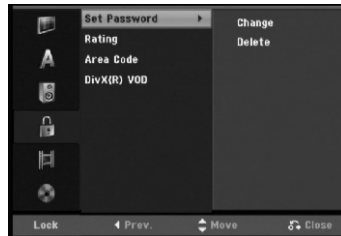

تنظیم رمز عبور

۱. گزینه تنظیم رمز عبور [Set Password] را انتخاب و سپس دکمه ▶ را فشار دهید.
۲. برای دستیابی به قابلیت های رده بندی، رمز عبور و کد منطقه باید رمز عبور چهار رقمی را که ایجاد کرده اید وارد نمایید. در صورتی که تا به حال کد رمزی را وارد نکرده اید، دستور ورود این کد را دریافت خواهید کرد. یک کد چهار رقمی را وارد و سپس دکمه ENTER را فشار دهید. برای تایید یک بار دیگر کد چهار رقمی را وارد کرده و دکمه ENTER را فشار دهید. چنانچه قبل از زدن دکمه ENTER به طور اشتباه دکمه ای را زدید باید دکمه ◀ را فشار دهید. برای تغییر رمز عبور، گزینه [Change] را انتخاب کرده و سپس دکمه ENTER و پس از آن کد چهار رقمی قدیمی را وارد کنید. مجدداً دکمه ENTER را فشار دهید.
۳. رمز عبور چهار رقمی جدید را وارد کرده سپس دکمه ENTER را فشار دهید. جهت تایید رمز عبور را دوباره وارد کرده و سپس دکمه ENTER را فشار دهید.
۴. برای حذف رمز عبور گزینه حذف [Delete] را انتخاب کرده و سپس دکمه ENTER را فشار دهید. رمز عبور چهار رقمی ایجاد شده را وارد کرده و دکمه ENTER را فشار دهید.

اگر کد چهار رقمی خود را فراموش کردید

- در صورت فراموش کردن شماره رمز، به منظور پاک کردن آن به روش زیر عمل کنید.
۱. دکمه SETUP را برای نمایش منو تنظیمات Setup فشار دهید.
 ۲. با استفاده از کلید اعداد شماره ۶ رقمی ۲۱۰۴۹۹ را وارد کنید.
 ۳. عبارت [Yes] را انتخاب کنید و سپس دکمه ENTER را فشار دهید. شماره رمز ۴ رقمی پاک می شود. شماره رمز جدید را وارد کنید.

درجه بندی

- این عملکرد پخش دیسک های رده بندی شده براساس محتوای شان را مسدود می کند. همه دیسک ها رده بندی شده نیستند.
۱. گزینه درجه بندی [Rating] را انتخاب کرده و سپس دکمه ▶ را فشار دهید.
 ۲. مرحله ۲ تنظیم رمز عبور را اجرا کنید.
 ۳. با استفاده از دکمه های ▲/▼ یک درجه بندی را انتخاب کنید.
- [1]-[8] : درجه یک بیشترین و درجه هشت کمترین محدودیت را دارد. [No Limit] : اگر گزینه [No Limit] بدون محدودیت را انتخاب کنید، سیستم کنترل والدین غیرفعال شده و دیسک به طور کامل پخش می شود.
۴. برای تایید انتخاب درجه بندی دکمه ENTER را فشار داده و سپس با استفاده از دکمه SETUP از منو خارج می شوید.

توجه:

اگر یک درجه بندی برای دستگاه ضبط تنظیم کنید، تمام صحنه ها با همان درجه بندی و یا پایین تر به نمایش در خواهند آمد و صحنه های با درجه بالاتر پخش نمی شوند مگر اینکه صحنه جایگزینی وجود داشته باشد. صحنه های جایگزین باید دارای درجه بندی مساوی و یا پایین تر باشند. اگر هیچ صحنه جایگزین مناسبی پیدا نشود، عمل پخش متوقف می شود. برای پخش کامل چنین دیسکی باید عدد رمز چهار رقمی را وارد کنید و یا درجه بندی را تغییر دهید.

کد منطقه ای

- کد منطقه ای که استاندارد های آن با دیسک DVD ویدیویی شما انطباق دارد را وارد کنید. (به لیست کدهای منطقه ای، صفحه ۵۴ مراجعه کنید.)
۱. گزینه کد منطقه ای [Area Code] را انتخاب کرده و سپس دکمه ▶ را فشار دهید.
 ۲. مطابق مرحله دوم از قسمت «درجه بندی» عمل کنید.
 ۳. با استفاده از دکمه های ▲/▼ اولین کاراکتر را انتخاب کنید.
 ۴. با استفاده از دکمه ▶ مکان نما را انتقال داده و با استفاده از دکمه های ▲/▼ دومین کاراکتر را انتخاب کنید.
 ۵. برای تایید کد منطقه ای انتخابی تان دکمه ENTER را فشار دهید. سپس برای خروج از منو دکمه SETUP را فشار دهید.

کد ثبت DivX

- ما با ارائه کد ثبت DivX® VOD ویدیو سفارشی (Video On Demand) امکان خرید یا اجاره فیلم های ویدیویی با استفاده از سرویس DivX® VOD را برای شما فراهم کردیم. برای کسب اطلاعات بیشتر به سایت اینترنتی www.divx.com/vod مراجعه نمایید.
۱. گزینه [DivX Reg. Code] را انتخاب و سپس دکمه ▶ را فشار دهید.
 ۲. در حالی که گزینه [View] انتخاب شده است دکمه ENTER را فشار دهید و کد ثبت ظاهر خواهد شد.
 ۳. برای خرید یا اجاره فیلم های ویدیویی از سایت اینترنتی www.divx.com/vod با استفاده از سرویس DivX® VOD از کد ثبت استفاده کنید. برای دالود کردن فیلم های ویدیویی بروی دیسک و پخش آن توسط این دستگاه دستورات العمل ها را دنبال کنید.

توجه:

تمامی فیلم های ویدیویی دالود شده از سایت DivX® VOD تنها بر روی این دستگاه قابل پخش است.

تنظیمات ضبط

تنظیمات دیسک

فرمت دیسک

اگر یک دیسک خالی را در دستگاه قرار دهید دستگاه ضبط دیسک را پاران Initialize خواهد کرد.

DVD-R : دستگاه ضبط دیسک را در حالت ویدئو پاران می کند. حالت ضبط همیشه در حالت ویدئو خواهد بود.

DVD-RAM/ DVD+R(DL) / DVD+RW / DVD-RW : منوی پاران کردن دیسک نمایان می شود. [OK] را انتخاب و سپس ENTER را فشار دهید.

دیسک DVD-RW به حالت تصویری پاران می شود.

همچنین شما می توانید طبق شکل زیر دیسک DVD+RW/ DVD-RW/ DVD-RAM را از منوی تنظیمات دوباره فرمت کنید.



۱- گزینه فرمت دیسک را انتخاب کنید سپس دکمه **▶** را فشار دهید.

۲- در حالیکه گزینه [Start] انتخاب شده دکمه ENTER را فشار دهید. منوی فرمت دیسک ظاهر می شود.

۳- با استفاده از دکمه های **◀/▶** حالت فرمت دلخواه (حالت VR یا حالت ویدئو) را انتخاب سپس دکمه ENTER را فشار دهید.

برای DVD+RW ، به مرحله ۴ بروید.

۴- با استفاده از دکمه های **◀/▶** [OK] را انتخاب سپس دکمه ENTER را فشار دهید.

برای پاران دیسک چند لحظه ای وقت صرف می شود.

⚠️ اخطار

اگر می خواهید فرمت دیسک را تغییر دهید، هر آنچه که بر روی دیسک ضبط شده است پاک خواهد شد.



تنظیم حالت ضبط

شما می توانید کیفیت تصویر را برای عمل ضبط انتخاب کنید. XP (کیفیت بالا)، SP (کیفیت استاندارد)، LP (کیفیت پایین)، EP (کیفیت کشیده).

نسبت ابعاد تصویر ضبط

در هنگام عمل ضبط بر روی DVD می توانید نسبت تصویر را با آنچه که در حال ضبط هستید تنظیم کنید (۱۶:۹ یا ۴:۳).

توجه:

در مورد دیسک DVD-RW فرمت شده شما فقط می توانید حالت VR را تنظیم کنید.

ضبط صدا از طریق DV

اگر شما دارای دوربین فیلمبرداری هستید که با استفاده از صدای 32kHz/12-bit به پائل جلوی DV IN متصل شده است. به تنظیم این قسمت نیاز دارید.

برخی از دوربین ها دارای دو تراک استریو برای صدا هستند. یکی برای ضبط در هنگام فیلمبرداری و دیگری برای صداگذاری پس از فیلمبرداری. در تنظیم 1 Audio، صدایی که در هنگام فیلمبرداری ضبط شده است مورد استفاده قرار می گیرد.

در تنظیم 2 Audio ، صوت صداگذاری شده مورد استفاده قرار می گیرد.

فصل بندی خودکار

در هنگام عمل ضبط در حالت ویدئو، نشانه گذاران فصل در تنظیمات خاصی قرار می گیرند. شما می توانید این فاصله را تا ۵، ۱۰ یا ۱۵ دقیقه تغییر دهید. اگر هیچکدام [None] را انتخاب کنید، فصل بندی خودکار بدون هیچ تنظیمی خاموش می شود.

تایم شیفت

برای استفاده از عملکرد تایم شیفت به طور خودکار و بدون فشار دادن دکمه TIMESHIFT این گزینه را به حالت [ON] تنظیم کنید. عملکرد تایم شیفت به طور خودکار پس از ۱۰ ثانیه از روشن شدن تلویزیون فعال می شود.

اگر می خواهید از این عملکرد به طور دستی استفاده کنید به تایم شیفت، مراجعه کنید.

[ON] استفاده از عملکرد تایم شیفت به طور خودکار.

[OFF] استفاده از عملکرد تایم شیفت به طور دستی.

پایان دادن

عمل پایان دادن موجب تثبیت کردن موارد ضبط شده در محل می شود به طوری که دیسک بر روی دستگاه پخش DVD معمولی یا کامپیوتر مجهز به درایو DVD-ROM مناسب پخش خواهد بود. با پایان یافتن دیسک حالت ویدئو (تصویری)، یک منوی تصویری به منظور کنترل دیسک اجرا می شود. برای دستیابی به منوی دیسک دکمه MENU/LIST یا TITLE را فشار دهید.

اخطار

- در هنگام پایان دادن به یک دیسک DVD-R و DVD+R دیگر نمی توانید چیز دیگری را بر روی دیسک اضافه کرده یا اصلاح کنید.
- شما می توانید یک دیسک DVD+RW را پس از پایان دادن اصلاح یا ضبط کنید.

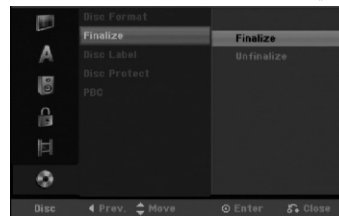

۱. گزینه پایان دادن [Finalize] را انتخاب کنید و سپس دکمه ► را فشار دهید.
۲. در حالیکه گزینه [Finalize] انتخاب شده است دکمه ENTER را فشار دهید. منوی Finalize ظاهر می شود.
۳. [OK] را انتخاب و دکمه ENTER را فشار دهید. دستگاه ضبط عمل پایان دادن دیسک را آغاز می کند.

توجه

- مدت زمان عمل پایان یافتن بستگی به نوع دیسک و حجم اطلاعات ضبط شده بر روی دیسک و تعداد عنوان دارد.
- مدت زمان پایان یافتن Finalize دیسک DVD+R DL ممکن است تا ۳۰ دقیقه طول بکشد.

نکته

- اگر دیسک DVD-RW را در دستگاه قرار داده اید که قبلا عمل پایان دادن روی آن انجام شده است، می توانید Unfinalize از منوی Finalize را انتخاب کنید و بدین ترتیب آن را اصلاح و ضبط مجدد کنید.
- دیسکهای DVD-R و DVD+R را نمی توانید Unfinalize کنید.
- اگر گزینه حفاظت دیسک [Disc Protect] را در حالت [ON] قرار دهید، گزینه پایان دادن در دسترس نخواهد بود. برای پایان دادن، گزینه [Disc Protect] را در حالت [OFF] قرار دهید.

لیبل دیسک

جهت وارد کردن یک نام برای دیسک از این قسمت استفاده کنید. این نام وقتی که شما دیسک را در دستگاه قرار می دهید ظاهر می شود همچنین وقتی که اطلاعات دیسک را بر روی صفحه نمایش می دهید ظاهر می شود. برای دیسک هایی که با دستگاه ضبط DVD متفاوتی فرمت شده اند، شما فقط یک سری حروف محدودی را مشاهده خواهید کرد.

۱. گزینه لیبل دیسک [Disc Label] را انتخاب و سپس دکمه ► را فشار دهید.
۲. در حالیکه [Edit] انتخاب شده دکمه ENTER را فشار دهید. منوی صفحه کلید ظاهر می گردد.
- برای وارد کردن کاراکترها به صفحه ۴۸ مراجعه کنید.

محافظت از دیسک

بهنگام ضبط یک دیسک DVD-RAM / DVD+RW / +R در حالت VR فرمت شده است. منوی Disc Protect را در حالت روشن ON قرار دهید تا دیسک بطور تصادفی دیسک را ضبط، اصلاح یا حذف ننماید. در صورتی که برای اصلاح دیسک نیاز به باز کردن قفل آن باشد، گزینه خاموش OFF را انتخاب کنید.

نمایش اطلاعات دیسک بر روی صفحه

شما می توانید اطلاعات گوناگون پیرامون دیسک اجرا شده بر روی صفحه، نمایش دهید.

۱. دکمه DISPLAY را یک بار فشار دهید تا وضعیت فعلی دیسک نشان داده شود.

اطلاعات نشان داده شده بنا به نوع دیسک یا وضعیت پخش با هم تفاوت دارند.

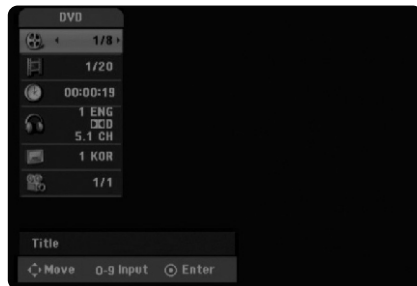

۲. با استفاده از دکمه های ▲/▼ می توانید یک مورد را انتخاب کرده و سپس با استفاده از دکمه های ◀/▶ تنظیمات را تغییر و یا انتخاب نمائید. برای اطلاعات بیشتر در رابطه با هر مورد به صفحات داخل پراگتیز مراجعه نمائید.

• [Title]: نمایش شماره عنوان (یا تراک) فعلی / تعداد کل عنوان ها (یا تراک ها)

• [Chapter]: نمایش شماره فصل فعلی / جمع کل فصل ها

• [Time]: نمایش زمان سپری شده پخش (صفحه ۲۸)

• [Audio]: نمایش زبان صوتی انتخاب شده (فقط دیسک DVD ویدیویی)

یا شماره کانال صوتی (صفحه ۲۷)

• [Subtitle]: نمایش زبان زیرنویس انتخاب شده (صفحه ۲۷)

• [Angle]: نمایش شماره زاویه / تعداد زوایای پخش دوربین (صفحه ۲۸)

توجه:

چنانچه به مدت ۱۰ ثانیه هیچ کلیدی فشرده نشود نمایشگر روی صفحه ناپدید می شود.

نگاهی اجمالی به نمایشگر روی صفحه

این کتابچه راهنما دستورالعمل های پایه برای استفاده از دستگاه ضبط DVD را ارائه می دهد. برخی از DVD ها نیاز به اعمال ویژه ای دارند و یا به هنگام پخش تنها عملکرد محدودی دارند. در چنین وضعیتی علامت ⓪ روی صفحه ظاهر می شود که نشان دهنده این است که این عمل روی دستگاه ضبط DVD قابل اجرا نیست.

نمایش اطلاعات همراه با تماشای تلویزیون

در هنگام تماشای تلویزیون، دکمه ENTER یا DISPLAY را فشار دهید تا اطلاعات بر روی صفحه ظاهر یا محو شود.

نشانگر شماره کانال، نام ایستگاه و علائم صوتی (STEREO, MONO) دریافتی توسط تیونر

نشان دهنده حالت HDD یا DVD



نشانگر تاریخ و زمان فعلی

پخش

قابلیت های کلی پخش

- ۱- دیسک مورد نظر را در حالی که سمت قابل پخش آن به طرف پایین است در سینی قرار دهید.
 - ۲- با استفاده از منوی HOME عمل پخش آغاز می شود (به صفحه ۱۸ مراجعه شود).
برای توقف پخش دکمه (■) STOP را فشار دهید.
 - بسته به دیسک دستگاه محل توقف را ثبت می کند. علامت "■" برای مدت زمان کوتاهی بر روی صفحه نمایان می شود.
برای از سرگیری پخش (از نقطه صحنه) دکمه (▶) PLAY را فشار دهید. اگر دکمه (■) STOP را دوباره فشار دهید یا دیسک را درآوردید (علامت "■" بر روی صفحه نمایان می شود)، دستگاه نقطه توقف را حذف می کند.
 - ۴- برای در آوردن دیسک دکمه (▲) OPEN/CLOSE را فشار دهید.
برای بسته شدن سینی دیسک دکمه (▲) OPEN/CLOSE یا دکمه (⏻) POWER را فشار دهید، سینی دیسک بسته شده و دستگاه به طور خودکار خاموش می شود.
- توجه:**
چنانچه کنترل والدین تنظیم شده باشند و دیسک دارای تنظیمات رده بندی نباشد، کد چهار رقمی را باید وارد کنید و / یا دیسک باید مجاز باشد (به قسمت «رده بندی» در صفحه ۲۲ مراجعه شود).

دیسک ها	عملکردها	دکمه ها
تمام دیسک ها	سینی دیسک را باز کرده یا می بندد.	OPEN/CLOSE (▲)
تمام دیسک ها	برای مکث پخش، در هنگام پخش دکمه () PAUSE/STEP را فشار دهید.	PAUSE/STEP ()
HDD DVD ALL DivX	برای پخش فریم به فریم دکمه () PAUSE/STEP را چندین بار فشار دهید.	
HDD DVD ALL DivX ACD MP3 WMA	برای حرکت به فصل / تراک بعدی یا بازگشت به ابتدای فصل / تراک فعلی، در هنگام پخش دکمه (SKIP) (◀/▶) یا (▶/◀) را فشار دهید. برای بازگشت به فصل / تراک قبلی دکمه SKIP (◀◀) را دوبار فشار دهید. نکته: • برای حرکت مستقیم به هر فصلی، در هنگام پخش DVD دکمه DISPLAY را دوبار فشار دهید و برای انتخاب فصل دکمه ▲/▼ را فشار دهید. سپس شماره فصل را وارد کرده یا از دکمه ▶/◀ استفاده کنید. • در مورد دیسک صوتی، برای حرکت مستقیم به هر تراکی، در هنگام پخش با استفاده از دکمه های اعداد (۰ تا ۹) شماره تراک را وارد کنید.	SKIP (◀/▶) (▶/◀)
HDD DVD ALL DivX ACD	برای انتخاب سرعت اسکن دلخواه، در هنگام پخش دکمه SCAN (◀◀/▶▶) را چندین بار فشار دهید. HDD، DVD، DivX: ۴ مرحله	SCAN (◀◀/▶▶)
HDD DVD ALL DivX	برای پخش به صورت حرکت آهسته، هنگامی که پخش در حالت مکث است دکمه SCAN (◀◀/▶▶) را چندین بار فشار دهید. HDD، DVD: ۴ مرحله DivX: ۴ مرحله (فقط رو به جلو)	
HDD DVD ALL	برای بزرگنمایی تصویر، در هنگام پخش یا حالت مکث، دکمه ZOOM را فشار دهید. (۱× ساین ← ۲× ساین ← ۴× ساین ← ۱× ساین (اندازه معمولی)) شما می توانید با استفاده از دکمه های ▶ ◀ ◀ ▶ در تصویر بزرگنمایی شده حرکت کنید.	ZOOM

قابلیت های کلی پخش (ادامه)

دیسک ها	عملکردها	دکمه ها
HDD DVD ALL ACD MP3 WMA DivX	برای انتخاب حالت تکرار دلخواه، در هنگام پخش دکمه REPEAT را چندین بار فشار دهید. HDD (عنوان / خاموش)، DVD ، حالت ویدئو DVD-RW (فصل / عنوان / خاموش)	REPEAT
	دیسک تصویری MP3/WMA (تراک / پوشه / خاموش) توجه:	
	• چنانچه در هنگام تکرار پخش فصل (تراک) دکمه (SKIP) را یک بار فشار دهید، تکرار پخش لغو می شود.	
HDD DVD ALL ACD MP3 WMA DivX	برای انتخاب نقطه A و نقطه B در هنگام پخش با هر بار فشار دکمه A-B ، یک سکانس از نقطه A (نقطه شروع) تا نقطه B (نقطه پایان) تکرار می شود. توجه: در هنگام پخش HDD ، شما نمی توانید سکانس کمتر از ۴ ثانیه را انتخاب نمایید.	A-B
DVD	اگر عنوان DVD فعلی دارای یک منو باشد، منوی عنوان بروی صفحه نمایان می شود. در غیر این صورت، منوی دیسک ممکن است نمایان شود.	TITLE
DVD	منوی دیسک بروی صفحه نمایان می شود.	MENU/LIST
DVD DivX	برای انتخاب زبان زیرنویس دلخواه، در هنگام پخش دکمه SUBTITLE و سپس دکمه </> را چندین بار فشار دهید.	SUBTITLE ()
DVD DivX	برای گوش کردن یک زبان صوتی یا تراک صوتی متفاوت (دکمه AUDIO و سپس دکمه </> را چندین بار فشار دهید.	AUDIO())
HDD -RW VR -RW Video RAM +RW -R +R DivX	برای شنیدن یک کانال صوتی متفاوت (استریو، چپ یا راست)، در هنگام پخش دکمه AUDIO و سپس دکمه </> را چندین بار فشار دهید. در مورد دیسک های DVD-RW ضبط شده در حالت VR و HDD که دارای هر دو کانال صوتی اصلی و دو زبانه هستند، شما می توانید یکی از حالات اصلی (L) ، فرعی (R) یا اصلی بعلاوه فرعی (L+R) را انتخاب کنید.	
HDD DVD ALL	برای پرش ۱۵ ثانیه ای به جلو در هنگام پخش دکمه INSTANT SKIP را چندین بار فشار دهید. در حالت تایم شیفت با هر بار فشار دکمه </> ۵ دقیقه به جلو یا عقب پرش می کند.	INSTANT SKIP

ظاهر شدن منو روی صفحه DVD

-RWVR **-RWVideo** **RAM**
+RW **-R** **+R** **DVD** **DivX**

جستجوی نشانگر

برای وارد کردن یک نشانگر شما می توانید در شروع صحنه دلخواه علامتی بگذارید و پخش را از نقطه ای که نشانه گذاری شده شروع کنید. حداکثر تعداد ۶ نقطه قابل نشانه گذاری است. برای ایجاد نشانه در هنگام پخش پس از رسیدن به نقطه مورد نظر دکمه MARKER را فشار دهید. علامت نشانه گذاری روی صفحه تلویزیون ظاهر می شود همین عمل را برای ایجاد تا ۶ نشانه تکرار کنید.

نمایش و یا حذف صحنه نشانه گذاری شده

۱. در هنگام پخش دکمه SEARCH را فشار دهید. منوی Marker search روی صحنه تلویزیون ظاهر می شود.
۲. با استفاده از دکمه های **◀/▶** ظرف ۵ ثانیه شماره ای را که می خواهید فراخوان و یا پاک کنید، انتخاب کنید.
۳. دکمه ENTER را فشار دهید. پخش از نقطه مورد نظر شروع می شود، یا دکمه CLEAR را فشار دهید تا عدد نشانه گذاری شده از لیست پاک شود.

زاویه دوربین DVD

در صورتی که دیسک شامل صحنه هایی باشد که از زوایای مختلف ضبط شده باشند، می توانید به هنگام پخش زاویه دوربین را تغییر دهید.

۱. در هنگام پخش دکمه DISPLAY را فشار دهید. نمایش صفحه بر روی صفحه تلویزیون نمایان می شود.
۲. برای انتخاب علامت دوربین در نمایش روی صفحه از دکمه های **▲/▼** استفاده کنید.
۳. برای انتخاب زاویه دلخواه از دکمه های **◀/▶** استفاده کنید. شماره زاویه فعلی بر روی صفحه تلویزیون ظاهر می شود.

نکته:

برای نشان دادن وجود امکان جابجایی زاویه دوربین نشانگر زاویه بر روی تلویزیون در صحنه هایی که در زوایای متفاوت ضبط شده اند چشمک می زند.

با استفاده از کلیدهای **▲/▼/◀/▶** عنوان و یا فصل دلخواه را انتخاب و سپس دکمه ENTER را جهت شروع پخش فشار دهید. جهت برگشت به منو دکمه TITLE یا MENU/LIST را فشار دهید.

رفتن به یک عنوان دیگر

HDD **-RWVR**
-RWVideo **RAM** **+RW** **-R** **+R** **DVD**
DivX

هرگاه دیسکی بیش از یک عنوان فیلم داشته باشد به روش زیر می توانید عناوین دیگر را انتخاب کنید.

- دکمه DISPLAY را دوبار فشار داده و سپس با استفاده از **▲/▼** علامت عنوان را انتخاب نمایید. سپس عدد متناظر را با دکمه اعداد (۰ تا ۹) یا **◀/▶** وارد کنید و یک عنوان را انتخاب کنید.

جستجوی زمانی

HDD **-RWVR**
-RWVideo **RAM** **+RW** **-R** **+R** **DVD**
DivX

عملکرد جستجوی زمانی به شما امکان می دهد که پخش را از زمان مشخصی روی دیسک آغاز کنید.

۱. به هنگام پخش دکمه DISPLAY را فشار دهید.
- کادر جستجوی زمانی، زمان سپری شده دیسک فعلی را نشان می دهد.
۲. با استفاده از دکمه های **▲/▼** علامت ساعت را انتخاب کنید. علامت ":-:-" در کادر جستجوی زمانی ظاهر می شود.
۳. با استفاده از دکمه های اعداد زمان شروع دلخواه را وارد کنید. از چپ به راست ساعت، دقیقه و ثانیه را وارد نمایید.
- برای لغو داده ها، دکمه CLEAR را فشار دهید.
۴. با فشار دکمه ENTER انتخاب خود را تایید کنید. پخش از زمان تعیین شده روی دیسک شروع می شود.

حافظه آخرین وضعیت DVD

این دستگاه تنظیمات کاربر را در مورد آخرین دیسک دیده شده، وارد حافظه می کند. تنظیمات در حافظه دستگاه باقی می ماند حتی اگر دیسک را از دستگاه خارج ساخته یا دستگاه را خاموش کنید. اگر دیسکی را که تنظیماتش وارد حافظه شده است، در دستگاه قرار دهید، مکان آخرین توقف به طور خودکار فراخوان می شود.

توجه:

- تنظیمات برای استفاده در هر زمانی، وارد حافظه می شوند.
- اگر قبل از اقدام به پخش دستگاه را خاموش کنید، تنظیمات وارد حافظه نمی شوند.

PIP (تصویر در تصویر) HDD -RWVR -RWVideo

+RW -R +R DVD RAM

این عملکرد شما را قادر می سازد تا ایستگاههای ذخیره شده را در قالب تصویر فرعی در حین پخش مشاهده نمایید.

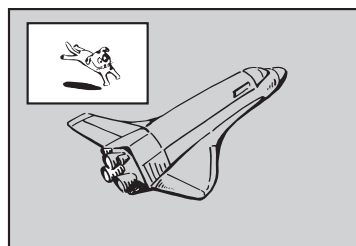

روشن و خاموش

برای فعال کردن تصویر فرعی دکمه PIP را فشار دهید، برای غیرفعال ساختن آن دکمه فوق را مجدداً فشار دهید.

حالت ورودی برای انتخاب تصویر فرعی

برای انتخاب حالت ورودی جهت تصویر فرعی دکمه AV را فشار دهید. هر بار که این دکمه را فشار دهید، حالات ورودی تصویر فرعی طبق شکل زیر نمایان می شوند.

Tuner → AV1

انتخاب برنامه برای تصویر فرعی

برای تغییر برنامه در هنگامی که ورودی تصویر فرعی برای تیونر انتخاب شده باشد، از دکمه های ▲/▼ استفاده کنید. برنامه انتخاب شده بر روی صفحه تلویزیون نمایان می شود. شما می توانید با فشار دکمه STOP (■) ، برنامه انتخاب شده را ببینید.

تغییر مکان تصویر فرعی

دکمه ◀/▶ را چندین بار فشار دهید تا به مکان دلخواه برسید. تصویر فرعی در جهت چرخش عقربه های ساعت یا خلاف آن حرکت می کند.

پخش فایل فیلم DivX

این دستگاه قادر است فایل های DivX را پخش کند. قبل از پخش فایل های DivX، قسمت «پیرامون فایل های فیلم DivX» در سمت چپ را مطالعه کنید.

۱- گزینه [MOVIE] را انتخاب سپس HOME را فشار دهید.

۲- رسانه ای را که حاوی فایل های DivX است را انتخاب و سپس دکمه ENTER را فشار دهید.

منوی [Movie List] بر روی صفحه تلویزیون نمایان می شود.



۳- برای انتخاب پوشه دکمه های ▲/▼ و سپس دکمه ENTER را فشار دهید.

لیستی از فایل های موجود در پوشه نمایان می شود. اگر در لیست فایل هستید و می خواهید به لیست پوشه بازگردید، با استفاده از دکمه های ▲/▼ دستگاه کنترل از راه دور علامت [E] را پرنور کرده و سپس دکمه ENTER را فشار دهید.

۴- اگر می خواهید فایل DivX را مشاهده کنید، با دکمه های ▲/▼ فایل مورد نظر را پرنور کرده و سپس دکمه PLAY (▶) را فشار دهید. شما می توانید از عملکردهای متغیر پخش استفاده کنید، به صفحه ۲۸-۳۶ مراجعه شود.
۵- برای توقف پخش دکمه STOP را فشار دهید. منوی فیلم نمایان می شود.

توجه برای نمایش زیرنویس DivX

در هنگامی که زیرنویس به درستی نمایان نمی شود، به قسمت زیر مراجعه کنید.

۱- هنگامی که زیرنویس نمایان است دکمه PAUSE/STEP را فشار دهید.

۲- دکمه SUBTITLE را فشار داده و حدود ۵ ثانیه نگه دارید. کد زبان نمایان می شود.

۳- برای انتخاب کد زبان بعدی دکمه SUBTITLE را فشار دهید تا زیر نویس به درستی نمایان شود.

۴- برای ادامه پخش دکمه PLAY (▶) را فشار دهید.

گزینه های منوی فیلم

۱- برای انتخاب پوشه / فایل بر روی منوی فیلم دکمه های ▲/▼ و سپس دکمه ENTER را فشار دهید.
گزینه های منوی [Movie List] ظاهر می شود.

گزینه های منوی نمایان شده بسته به فایل انتخاب شده متفاوت هستند.
۲- برای انتخاب یک گزینه ابتدا دکمه های ▲/▼/◀/▶ و سپس دکمه ENTER را فشار دهید.

• [Play] فایل انتخاب شده پخش می شود.

• [Open] پوشه را باز می کند و لیستی از فایل های درون پوشه ظاهر می شود.

• [Delete] فایل یا پوشه ها را از HDD حذف می کند.

• [Rename] نام فایل را اصلاح می کند. (ص ۳۵)

• [Move] فایل را به یک پوشه دیگر یا HDD منتقل می کند. (ص ۳۶)

• [Copy] فایل ها را به پوشه دیگر یا HDD کپی می کند. (ص ۳۶)

شرایط فایل DivX

اندازه وضوح ممکن: ۷۲۰ × ۵۷۶ (عرض × ارتفاع) پیکسل

پسوندهای فایل DivX: ".avi", ".divx"

زیرنویس DivX قابل پخش

".srt", ".ssa", ".smi"

.sub (فقط فرمت میکرو DVD)

.txt (فقط فرمت میکرو DVD)

فرمت کد گذاری قابل پخش

"DIV3", "DIVX", "DX40", "DX50", "3ivx", "MP4V2", "MP4V3"

فرمت صدای قابل پخش

"AC3", "PCM", "MP3", "DTS"

• فرکانس نمونه: بین ۲۲ تا ۴۸ کیلو هرتز MP3

• نرخ بیت: بین ۸ تا ۳۲۰ کیلو بایت در ثانیه (MP3)

فرمت CD-R: JOLIET و ISO 9660

فرمت DVD+R/RW: ISO 9660 (UDF Bridge format)

حداکثر فایل ها/ دیسک: کمتر از ۹۹۹ (جمع کل فایل ها و پوشه ها)

نکاتی پیرامون فرمت DivX

• اگر تعداد فریم تصویر بیش از ۲۹/۹۷ فریم در ثانیه باشد، عملکرد دستگاه از حالت طبیعی خارج می شود.

• اگر ساختار تصویر و صدای فایل DivX به درستی در محل قرار نگرفته باشد، به صفحه منو باز می گردد.

پخش دیسک صوتی یا فایل MP3/WMA

این دستگاه قادر به پخش دیسک صوتی و فایل های MP3/WMA است. قبل از پخش فایل های MP3/WMA ، قسمت «در مورد فایل های صوتی MP3/WMA» در سمت چپ را مطالعه کنید.

- ۱- دکمه HOME را فشار دهید. منوی HOME ظاهر می شود.
 - ۲- گزینه [MUSIC] را انتخاب کنید.
 - ۳- رسانه ای را که حاوی عنوان صوتی یا MP3/WMA است را انتخاب و سپس دکمه ENTER را فشار دهید.
- منوی لیست موسیقی بر روی صفحه تلویزیون ظاهر می شود.

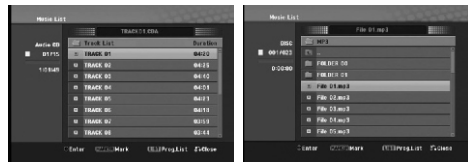

- ۴- برای انتخاب تراک از دکمه های ▲/▼ استفاده کنید سپس دکمه ▶(PLAY) را فشار دهید. عمل پخش آغاز می شود.

شما می توانید از عملکردهای گوناگون پخش استفاده نمایید. به صفحات ۲۶-۲۷ مراجعه شود.

نکات:

- برای رؤیت اطلاعات ID3-Tag فایل مربوط Mp3 دکمه DISPLAY را فشار دهید. اگر اطلاعات ID3-Tag موجود نباشد، عبارت [ID3-Tag:None] ظاهر می شود. برای پاک شدن اطلاعات صفحه، دکمه DISPLAY را بار دیگر فشار دهید.
- اگر می خواهید به دایرکتوری بالاتر بروید، برای پرنور شدن علامت [] از دکمه های ▲/▼ استفاده کنید و سپس دکمه ENTER را فشار دهید. همچنین می توانید برای انتخاب یک رسانه دیگر با فشار دکمه HOME، منوی HOME را نمایان کنید.
- ۵- برای توقف عمل پخش، دکمه STOP را فشار دهید.

گزینه های دیسک صوتی و موسیقی

- ۱- برای انتخاب پوشه / فایل موجود بر روی دیسک صوتی یا منوی MUSIC از دکمه های ▲/▼ استفاده کرده و سپس دکمه ENTER را فشار دهید. گزینه های منو ظاهر می شود.
- بسته به نوع فایل انتخاب شده گزینه های منو به صورت متفاوت نمایان می شوند.
- ۲- برای انتخاب یک گزینه، دکمه های ▲/▼/◀/▶ را فشار داده و سپس دکمه ENTER را فشار دهید.
 - [PLAY] عنوان انتخاب شده پخش می شود.
 - [Random] عمل پخش اتفاقی را آغاز یا متوقف می کند.
 - [Open] پوشه را باز کرده و لیستی از فایل های موجود در پوشه نمایان می شود.
 - [Delete] فایل (فایل ها) یا پوشه ها را از HDD حذف می کند.
 - [Rename] نام فایل را اصلاح می کند. (ص ۳۵)
 - [Move] فایل را به یک پوشه یا HDD دیگر منتقل می کند. (ص ۳۶)
 - [Copy] فایل ها را به پوشه یا HDD دیگری کپی می کند. (ص ۳۶)
 - [Prog. Add] تراک ها را به لیست برنامه می افزاید. (ص ۳۲)
 - [Ripping] تراک ها را از روی دیسک صوتی تبدیل کرده و در قالب فایل های Mp3 بر روی دیسک سخت ذخیره می کند. (صفحه ۴۳)

پخش اتفاقی

- ۱- برای انتخاب فایل دکمه ▲/▼ را فشار دهید سپس دکمه ENTER را فشار دهید. گزینه های منو نمایان می شوند.
 - ۲- برای انتخاب گزینه [Random] دکمه ▲/▼ را فشار دهید سپس دکمه ENTER را فشار دهید.
- دستگاه به طور خودکار پخش اتفاقی را آغاز کرده و عبارت "RANDOM" بر روی صفحه منو نمایان می شود.
- ۳- برای بازگشت به پخش عادی، گزینه [Random] را دوباره انتخاب کرده و سپس دکمه ENTER را فشار دهید.
- نکته:
- در هنگام پخش اتفاقی با فشار دکمه SKIP ►►، دستگاه تراک بعدی را انتخاب کرده و پخش اتفاقی ادامه می یابد.

موارد مورد نیاز برای فایل صوتی MP3/WMA

پسوندهای فایل

" .mp3", ".wma (v2, v4, v7, v8 available)"

فرکانس نمونه:

بین ۲۲-۴۸ کیلو هرتز (MP3) ، بین ۸-۴۸ کیلو هرتز (WMA)

نرخ بیت:

بین ۸ تا ۳۲۰ کیلو بیت بر ثانیه (MP3) ، ۵ تا ۱۹۲ کیلو بیت بر ثانیه

(WMA)

فرمت ISO 9660 و JOLIET : CD-R

فرمت ISO 9660 (UDF Bridge format) : DVD+R/RW

حداکثر فایل ها / دیسک :

کمتر از ۹۹۹ (جمع کل فایل ها و پوشه ها)

گزینه های منوی لیست برنامه ریزی شده

- ۱- برای انتخاب تراک / فایل موجود بروی لیست برنامه دکمه های ▲/▼ و سپس دکمه ENTER را فشار دهید. گزینه های منو نمایان می شود.



- ۲- برای انتخاب یک گزینه دکمه ▲/▼ را فشار دهید سپس جهت تایید انتخاب دکمه ENTER را فشار دهید.

- [Play] عمل پخش به ترتیب تراک های برنامه ریزی شده از تراک انتخاب شده آغاز می شود.
- [Random] عمل پخش اتفاقی را آغاز یا متوقف می کند.
- [Delete] تراک ها از روی منوی لیست برنامه حذف می شود.

تکرار تراک های برنامه ریزی شده

- برای انتخاب حالت تکرار دلخواه دکمه REPEAT را فشار دهید.
- [TRACK] تراک فعلی را تکرار می کند.
- [ALL] تمامی تراک های موجود در لیست برنامه را تکرار می کند.
- [OFF] حالت تکرار را لغو می کند. (بدون نمایش)

پاک کردن یک تراک از لیست برنامه

- ۱- تراکی را که می خواهید از لیست برنامه پاک کنید، انتخاب نمایید. برای انتخاب چندین تراک از دکمه MARKER استفاده کنید.
- ۲- دکمه ENTER را فشار دهید. گزینه های منو نمایان می شوند.
- ۳- گزینه [Delete] را انتخاب و سپس دکمه ENTER را فشار دهید.

پخش برنامه ریزی شده دیسک صوتی و فایل MP3/WMA

پخش برنامه ریزی شده شما را قادر می سازد تا لیستی از پخش تراک های دیسک صوتی یا MP3/WMA ایجاد کنید. برنامه ها می توانند حداکثر حاوی ۹۹ تراک دیسک صوتی یا ۲۵۶ فایل MP3/WMA باشند.

- ۱- برای انتخاب تراک / فایل (یا پوشه) موجود بروی دیسک یا منوی موسیقی، از دکمه های ▲/▼ استفاده کنید.

انتخاب فایل ها / تراک (پوشه) های متعدد

- ۱- دکمه MARKER را فشار دهید. بروی فایل / تراک یا پوشه علامت تیک ظاهر می شود. برای لغو فایل / تراک یا پوشه علامت گذاری شده دکمه MARKER را بار دیگر فشار دهید.
- ۲- برای علامتگذاری فایل / تراک (پوشه) های بیشتر، مرحله ۱ را تکرار کنید. دکمه ENTER را فشار دهید.
- ۳- گزینه ها در قسمت سمت چپ منو نمایان می شود. برای انتخاب گزینه [Program Add] از دکمه ▲/▼ استفاده کنید و سپس دکمه ENTER را فشار دهید.
- ۴- برای نشانه گذاری تراک های بیشتر، مراحل ۱ تا ۳ را تکرار کنید.

توجه:

اگر پوشه ای را برای پخش برنامه ریزی شده انتخاب نمایید، تمامی تراک ها/ فایل های موجود در پوشه به لیست برنامه اضافه می شوند.



- ۵- برای حرکت به لیست برنامه از دکمه ► استفاده کنید. آخرین تراک برنامه ریزی شده ای را که انتخاب کرده اید بروی لیست برنامه پرنور می شود.
 - ۶- تراکی را که می خواهید پخش شود، با دکمه های ▲/▼ انتخاب کنید.
 - ۷- برای شروع دکمه ► (PLAY) را فشار دهید. عمل پخش پس از آخرین تراک برنامه ریزی شده در لیست برنامه، متوقف می شود.
 - ۸- برای خروج از پخش برنامه ریزی شده و بازگشت به حالت پخش عادی، یک تراک از روی لیست انتخاب کرده و دکمه ► (PLAY) را فشار دهید.
- نکته:**
شما می توانید با فشار دکمه MENU/LIST به لیست برنامه دسترسی داشته یا آن را حذف کنید.
شما در هنگام پخش برنامه ریزی شده و ■■ برنامه ریزی شده نمی توانید صفحه لیست برنامه را حذف کنید.

دیدن فایل JPEG

- دستگاه ضبط DVD قادر است فایل JPEG را پخش می کند. قبل از پخش فایل های JPEG قسمت «شرایط فایل عکس» را در سمت چپ مطالعه کنید.
- ۱- دکمه HOME را فشار دهید. منوی HOME ظاهر می شود.
 - ۲- گزینه [PHOTO] را انتخاب کنید.
 - ۳- رسانه ای را که حاوی JPEG است را انتخاب و سپس دکمه ENTER را فشار دهید.
- منوی Photo بر روی صفحه تلویزیون ظاهر می شود.

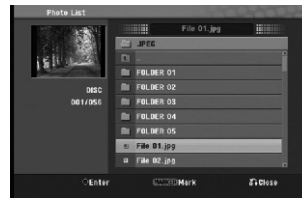

- ۴- با استفاده از دکمه های ▲/▼ یک پوشه را انتخاب، سپس دکمه ENTER را فشار دهید.

نکته:

- اگر می خواهید به دایرکتوری بالاتر حرکت کنید، از دکمه های ▲/▼ برای پرئور کردن استفاده کرده و دکمه ENTER را فشار دهید.
 - همچنین می توانید برای انتخاب رسانه دیگر، با استفاده از دکمه HOME منوی HOME را نمایان کنید.
- ۵- با استفاده از دکمه های ▲/▼ گزینه [Full Screen] را انتخاب و سپس دکمه ENTER را فشار دهید.
- تصویر انتخاب شده به صورت تمام صفحه نمایش داده می شود. بسته به اندازه و تعداد فایل های JPEG، خواندن فایل ها ممکن است مدت زمان زیادی به طول بیانجامد.



- در هنگام تماشای عکس به طور تمام صفحه، برای نمایان کردن یا محو کردن این منو دکمه ENTER را فشار دهید.
- ۶- برای توقف نمایش تصویر، دکمه STOP را فشار دهید.
- منوی [Photo List] نمایان می شود.

گزینه های منوی Photo (عکس)

برای انتخاب یک فایل بر روی لیست برنامه دکمه های ▲/▼ را فشار داده و دکمه ENTER را فشار دهید.

گزینه های منو بر حسب رسانه انتخاب شده به صورت متفاوت نشان داده می شوند.

انتخاب چندین فایل (پوشه)

- ۱- دکمه MARKER را فشار دهید. علامت تیک بر روی فایل یا پوشه نمایان می شود. برای لغو فایل یا پوشه علامتگذاری شده، دکمه MARKER را بار دیگر فشار دهید.
- ۲- برای علامتگذاری فایل (پوشه) های بیشتر، مرحله ۱ را تکرار کنید.
- ۳- برای انتخاب یک گزینه از دکمه های ▲/▼ استفاده کنید، سپس برای تایید انتخاب خود دکمه ENTER را فشار دهید.

● [Open] پوشه را باز می کند و لیستی از فایل های داخل پوشه را نمایان می کند.

- [Full Screen] فایل انتخاب شده را به صورت تمام صفحه نمایش می دهد.
- [Delete] فایل انتخاب شده را از HDD حذف می کند.
- [Slide Show] منوی نمایش اسلاید را نشان می دهد.
- [Rename] نام فایل را اصلاح می کند. (ص ۳۵)
- [Move] فایل را به پوشه دیگر یا HDD منتقل می کند. (ص ۳۶)
- [Copy] فایل را به پوشه دیگر یا HDD منتقل می کند. (ص ۳۶)

شرایط فایل عکس

پسوندهای فایل
".jpg"

اندازه عکس :

کمتر از ۴ مگا بایت توصیه می شود.

فرمت CD-R : ISO 9660 و JOLIET

فرمت DVD+R/RW :

ISO 9660 (UDF Bridge format)

حداکثر فایل ها / دیسک :

کمتر از ۹۹۹ (تعداد کل فایل ها و پوشه ها)

نکاتی پیرامون

فایل های تصویری JPEG فشرده پیشرفته و معیوب پشتیبانی نمی شوند.

پرش تصاویر

هنگام مشاهده عکس، با فشار دکمه SKIP (▶▶ یا ◀◀) به فایل بعدی رفته یا به فایل قبلی باز می‌گردد.

چرخاندن تصاویر

برای چرخاندن تصاویر در جهت عقربه‌های ساعت یا خلاف آن، از دکمه‌های ▲/▼ استفاده کنید.

رؤیت نمایش اسلاید

- ۱- گزینه [Slide Show] را بر روی منوی Photo انتخاب کنید (به قسمت «گزینه‌های منوی عکس» در صفحه ۲۳ مراجعه شود).
 - ۲- دکمه ENTER را فشار دهید.
- منوی Slide Show نمایان می‌شود.



- ۲- برای تنظیم گزینه‌ها از دکمه‌های ◀/▶/▲/▼ استفاده کنید.
- گزینه [Object]:

- [انتخاب شده] فقط اسلایدهای انتخاب شده را نمایش می‌دهد.
- برای انتخاب فایل‌های متعدد، از دکمه MARKER استفاده کنید.
- [همه] تمامی اسلایدها را نمایش می‌دهد.

گزینه [سرعت]:

- سرعت نمایش اسلاید را در سه حالت [آهسته]، [عادی]، یا [تند] تنظیم می‌کند.
- ۴- گزینه [Start] را انتخاب کرده و سپس برای شروع نمایش اسلاید دکمه ENTER را فشار دهید.

- ۵- برای توقف نمایش اسلاید و بازگشت به منوی Photo دکمه STOP را فشار دهید.

برای مکث نمایش اسلاید

- ۱- دکمه (||) PAUSE/STEP را فشار دهید تا نمایش اسلاید به طور موقت متوقف شود.
- ۲- زمانی که خواستید نمایش اسلاید ادامه یابد، دکمه II یا PLAY (▶) را فشار دهید.

نامگذاری یک فایل بر روی HDD

شما می توانید فایل های MP3/WMA موجود در HDD را به طور مستقل نامگذاری کنید.

۱- فایلی را که می خواهید تغییر نام دهید، بر روی منو انتخاب کنید.

۲- دکمه ENTER را فشار دهید.

گزینه های منو بر روی منو ظاهر می شوند.

۳- گزینه [Edit] را انتخاب کنید و سپس دکمه ENTER را فشار دهید.

گزینه های Edit نمایان می شوند.

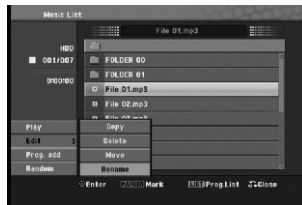

۴- گزینه [Rename] را انتخاب کنید، سپس دکمه ENTER را فشار دهید.

منوی صفحه کلید نمایان می شود.

برای وارد کردن کاراکتر ها، به صفحه ۴۸ مراجعه کنید.



اصلاح فایل MP3/WMA, JPEG, DivX

توضیحات زیر مثالی برای عملکرد فایل MP3 هستند، فایل های دیگر نیز به همین روش عمل می کنند.

توجه:

- فایل های MP3, WMA, DivX, JPEG موجود بر روی دیسک یا HDD قابل کپی شدن یا جابجایی به دستگاه USB نیستند.

حذف یک فایل / پوشه از HDD

شما می توانید فایل / پوشه MP3/WMA, JPEG یا DivX را از HDD حذف کنید.

۱- فایلی را که می خواهید حذف کنید، از روی منو انتخاب کنید.

انتخاب فایل های (پوشه ها) متعدد

۱- دکمه MARKER را فشار دهید.

علامت تیک بر روی فایل یا پوشه نمایان می شود.

برای لغو فایل یا پوشه علامتگذاری شده دکمه MARKER را بار

دیگر فشار دهید.

۲- برای علامتگذاری فایل (پوشه) های بیشتر مرحله ۱ را تکرار کنید.

۳- دکمه ENTER را فشار دهید.

گزینه های منو بر روی منو نمایان می شود.

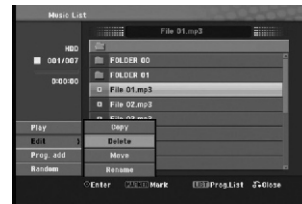

۲- گزینه [Delete] را انتخاب و سپس دکمه ENTER

را فشار دهید.

گزینه [OK] را انتخاب و دکمه ENTER

را فشار دهید. فایل انتخاب شده حذف می شود.

جابجایی یک فایل (فایل ها)

شما می توانید فایل / پوشه ای را به پوشه دیگری یا HDD منتقل کنید. پس از جابجایی، فایل / پوشه از محل فعلی حذف می شود.

۱- طبق شکل سمت راست مراحل ۱ تا ۳ را دنبال کنید.
۲- دکمه ENTER را فشار دهید.

گزینه ها در سمت چپ منو نمایان می شوند.

۳- گزینه [Move] انتخاب می شود سپس دکمه ENTER را فشار دهید.
منوی Move نمایان خواهد شد.

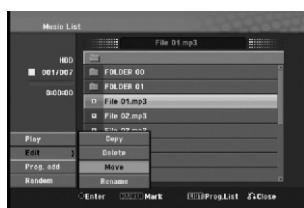

۴- شما می توانید برای جابجایی یک آلبوم (پوشه) را انتخاب کنید.

آلبوم (پوشه ای) را انتخاب کنید.

همچنین می توانید آلبوم (پوشه) جدید ایجاد کنید. گزینه [New Album]

را بر روی منوی Move انتخاب کنید سپس دکمه ENTER را فشار دهید.

پوشه "#NONAME#" ایجاد می شود.

۵- گزینه [Move] را انتخاب کنید سپس دکمه ENTER را فشار دهید تا عمل جابجایی آغاز شود.

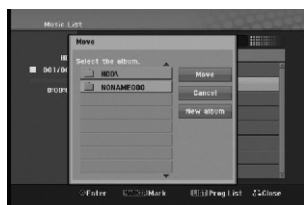

کپی یک فایل به HDD

شما می توانید یک فایل / پوشه را به HDD یا پوشه کپی کنید.
۱- فایلی را که می خواهید کپی کنید، بر روی منو انتخاب نمایید.

انتخاب فایل های متعدد

۱- دکمه MARKER را فشار دهید.

علامت تیک بر روی فایل یا پوشه نمایان می شود. برای لغو فایل یا پوشه علامتگذاری شده دکمه MARKER را بار دیگر فشار دهید.

۲- برای علامتگذاری فایل (پوشه ها) ی اضافه تر، مرحله ۱ را تکرار کنید.
۳- دکمه ENTER را فشار دهید.

گزینه های منو بر روی منو ظاهر می شوند.

۳- گزینه [Edit] را انتخاب و سپس دکمه ENTER را فشار دهید.

گزینه های اصلاح نمایان می شوند.

۴- گزینه [Copy] را انتخاب و سپس دکمه ENTER را فشار دهید.

منوی کپی نمایان می شود.



۵- شما می توانید یک آلبوم (پوشه) را برای کپی کردن انتخاب کنید.

آلبوم (پوشه ای) را انتخاب کنید.

شما همچنین می توانید آلبوم (پوشه) جدیدی را ایجاد کنید. گزینه

[New Album] را بر روی منوی Copy انتخاب کنید و سپس دکمه

را فشار دهید. پوشه "#NONAME#" ایجاد می شود.

۶- گزینه [Copy] را انتخاب کنید، سپس برای شروع کپی دکمه ENTER را فشار دهید.



توجه:

چنانچه ردیف های پوشه بیش از ۵ سطح باشد، عمل کپی امکان پذیر نیست.

ضبط

در مورد ضبط DVD

نکات:

- این دستگاه قادر به ضبط بر روی دیسک های CD-R یا CD-RW نیست.
- این شرکت مسئولیتی در قبال ضبط ناموفق ناشی از نوسان برق، دیسک های خراب یا آسیب رسیدن به دستگاه ضبط ندارد.
- وجود اثر انگشت و خط و خش بر روی دیسک بر عمل پخش و ضبط تاثیر می گذارد.

لطفا در نگهداری دیسک ها دقت لازم را به عمل آورید.

انواع دیسک و فرمت های ضبط، حالات و تنظیمات

این دستگاه قادر است پنج نوع مختلف از دیسک های DVD را پخش کند: دیسک های تصویری DVD از قبل ضبط شده، دیسک های DVD-RW، DVD-R، DVD+R، DVD+RW، DVD-RAM، DVD+R و DVD+R. فرمت دیسک برای دیسک های DVD+R، DVD-R، DVD+R و DVD+RW معمولاً از نوع «فرمت ویدئویی» است - همانند دیسک های ویدئویی DVD از قبل ضبط شده. این بدان معناست که به محض بسته شدن ته دیسک، شما می توانید دیسک های DVD+R و DVD-R را در دستگاه پخش DVD معمولی اجرا (پخش) کنید. فرمت دیسک DVD-RAM فرمت ضبط ویدئویی (VR) است.

حالت ضبط تقریباً شبیه فرمت دیسک است. اگر فرمت دیسک همان فرمت ضبط ویدئویی VR باشد، پس حالت ضبط هم، حالت ویدئویی (بجز DVD-Video که قابل ضبط نیست و حالت ضبط ندارد).

در داخل حالات ضبط تنظیمات ضبط وجود دارد. این تنظیمات در صورت لزوم می تواند برای هر یک از موارد ضبط تغییر کند، کیفیت عکس تعیین شود و میزان فضای محتوای ضبط بر روی دیسک مشخص گردد.

در مورد ضبط HDD

ضبط بر روی درایو سخت دیسک داخلی اساساً شبیه ضبط حالت VR بر روی دیسک DVD-RW است. در مورد گزینه های کیفیت از جمله حالت دستی و تعداد دفعات پاک کردن و ضبط کردن اختیار کامل دارید. ظرفیت درایو دیسک سخت یعنی شما می توانید ساعات زیادی فیلم بر روی آن ضبط کنید، حتی اگر کیفیت حالت ضبط بالا باشد.

توجه:

- حداکثر تعداد عناوین قابل ضبط بر روی HDD، ۹۹۹ عدد است.
- شما می توانید حداکثر ۱۲ ساعت بر روی HDD ضبط کنید.

نکاتی برای ضبط

- زمان ضبط نشان داده شده دقیق نیست چون دستگاه ضبط از نرخ بیت متغیری برای فشرده سازی تصویر استفاده می کند. این بدان معناست که زمان ضبط دقیق بستگی به محتوای در حال ضبط دارد.
- هنگام ضبط برنامه تلویزیونی، اگر دریافت ایستگاه تلویزیونی ضعیف باشد یا تصویر دارای نویز باشد، زمان ضبط کوتاهتر می شود.
- اگر تصاویر ساکن یا صدا ضبط کنید، زمان ضبط ممکن است طولانی تر شود.
- زمان ضبط نشان داده شده و زمان باقیمانده همواره ممکن است با مدت دیسک یکسان نباشد.
- در صورتی که دیسک را به طور عمد اصلاح کنید، زمان ضبط موجود ممکن است افزایش یابد.
- اگر از دیسک DVD-RW استفاده می کنید، قبل از ضبط بر روی دیسک از تغییر فرمت ضبط (حالت ویدئویی برای حالت VR) مطمئن شوید. برای جزئیات بیشتر پیرامون فرمت دیسک به صفحه ۲۲ مراجعه کنید.
- هنگام استفاده از دیسک DVD-R یا DVD+R، به ضبط ادامه دهید تا زمانی که دیسک پر شود، یا اینکه ته دیسک را ببندید. قبل از شروع به ضبط، میزان ضبط باقیمانده بر روی دیسک را کنترل کنید.
- هنگام استفاده از دیسک DVD+RW در حالت ویدئویی، اگر آخرین عنوان ضبط شده بر روی دیسک را پاک کنید، زمان ضبط موجود بر روی دیسک افزایش خواهد یافت.
- حذف گزینه عنوان در لیست عنوان (اصلی) منو، فقط عنوان را حذف می کند، در واقع عنوان را از دیسک پاک نمی کند و زمان ضبط موجود (به جز آخرین عنوان ضبط شده بر روی دیسک DVD-RW در حالت ویدئویی) افزایش نمی یابد.
- ضبط مجدد فقط بر روی دیسک DVD+RW امکان پذیر است.
- هنگام استفاده از دیسک DVD+R/RW، دستگاه ضبط، عملکرد ایجاد منو را به منظور به روز کردن (آپدیت) عنوان جدید و اصلاح در هنگام درآوردن دیسک از دستگاه ضبط، اجرا می کند.
- پس شما باید پس از انتخاب حالت عملکرد دستگاه ضبط برای حالت DVD دیسک را در آورید.

زمان ضبط و کیفیت تصویر

۴ حالت برای کیفیت ضبط وجود دارد:

- **XP** - تنظیمات با ترین کیفیت ضبط، زمان ضبط حدود ۱ ساعت بر روی یک DVD (۴/۷ گیگابایت)
 - **SP** - کیفیت پیش فرض، مناسب برای بیشتر کاربردها، زمان ضبط حدود ۲ ساعت بر روی یک DVD (۴/۷ گیگابایت).
 - **LP** - کیفیت ضبط کمی پایین تر، زمان ضبط ۴ ساعت بر روی دیسک یک DVD (۴/۷ گیگابایت).
 - **EP** - پایین ترین کیفیت تصویری، زمان ضبط ۶ ساعت بر روی یک DVD (۴/۷ گیگابایت).
- در هنگام پخش محتوای ضبط شده به حالت EP تصویر را به صورت تکه تکه خواهید دید.

تایم شیفت HDD

حتی یک صحنه از برنامه زنده پخش شده را از دست ندهید. چنانچه در هنگام تماشای برنامه زنده تلویزیونی دلخواهتان، تلفن زنگ زد، قبل از پاسخ به تلفن فقط دکمه TIMESHIFT و PAUSE/STEP را فشار دهید. عملکرد تایم شیفت فعال شده و برنامه در حال پخش برای تماشای بعدی، ضبط می شود. پس از پایان تماس تلفنی، برای تماشای برنامه دکمه PLAY (▶) یا SCAN (◀▶) را فشار دهید.

برای بازگشت به پخش زنده دکمه STOP (■) را فشار دهید.

عملکرد تایمر شیفت (مکت، برنامه زنده / پخش) HDD

شما می توانید به طور موقت برنامه را در HDD ذخیره کنید.

هنگام تماشای برنامه تلویزیون دکمه TIMESHIFT را فشار دهید.

خط حرکت طبق شکل زیر بر روی صفحه ظاهر می شود. خط حرکت پس از ۱۰ ثانیه به علامت تایم شیفت تغییر می کند.



۱- نشان دهنده حالت پخش

۲- نشان دهنده موقعیت تایم شیفت فعلی

۳- نشان دهنده زمان شروع تایم شیفت

۴- نشان دهنده زمان سپری شده تایم شیفت

۵- نشان می دهد که یک ساعت از زمان شروع تایم شیفت می گذرد.

نکته:

شما می توانید در حین تایم شیفت از عملکردهای پخش (آهسته، اسکن، غیره) استفاده کنید. به عملکرد پخش در صفحات ۲۶-۲۷ مراجعه کنید.

توجه:

• پس از ۳ ساعت، تایم شیفت به طور خودکار متوقف خواهد شد.

• در هنگام ضبط تایمر تایم شیفت امکان پذیر نیست.

• در هنگام تایم شیفت تغییر برنامه یا خروجی جانبی امکان پذیر نیست.

• بعد از فعال کردن تایم شیفت، اگر دکمه HDD/DVD (بر روی پانل جلو)،

HOME یا MENU/LIST در هنگام تایم شیفت فشار داده شود، تایم شیفت

متوقف می شود.

ضبط کلیپ HDD

در حین تایم شیفت می توان به منظور ذخیره شدن برنامه بر روی HDD (درایو دیسک سخت) عمل اصلاح را انجام دهید.

۱- در هنگام تایم شیفت، برای یافتن نقطه شروع می توانید از مکت، جستجو و حرکت آهسته استفاده کنید.

۲- وقتی که به نقطه مورد نظر برای شروع ضبط رسیدید، دکمه REC را فشار دهید.

روند اصلاح بر روی خط حرکت با رنگ قرمز نشان داده می شود.



۳- برای یافتن محل پایان از مکت، جستجو و حرکت آهسته استفاده کنید.

۴- وقتی که به محل مورد نظر برای پایان رسیدید، دکمه REC یا STOP را فشار دهید.

عمل پخش عادی ادامه می یابد.



۵- برای توقف تایم شیفت دکمه STOP را فشار دهید.

پیام تایید نمایان خواهد شد.

۷- برای انتخاب [Yes] از دکمه های ◀/▶ استفاده کنید، سپس دکمه

ENTER یا STOP را مجدداً فشار دهید.

توجه:

• قسمت های انتخاب شده بر روی HDD ضبط می شوند.

• اگر می خواهید ضبط کلیپ را متوقف کنید، دکمه STOP را فشار دهید،

اگر دکمه POWER را برای توقف ضبط کلیپ فشار دهید ممکن است

برنامه بر روی HDD ضبط نشود.

• کلیپ ها نباید کمتر از ۴ ثانیه باشند.

• کلیپ ها فقط در حالت XP ضبط شده و ضبط می شوند.

شروع سریع یا پایان در حین تایم شیفت

۱- در حین تایم شیفت دکمه ENTER را فشار دهید. منو نمایان می شود.

۲- دکمه ◀ را فشار دهید، عمل پخش از ابتدای تایم شیفت آغاز می شود.

دکمه ▶ را فشار دهید، بلافاصله به نقطه پایان تایم شیفت رفته و سپس

به حالت مکت می رود.

برای خروج از تایم شیفت

۱- برای خروج از عملکرد تایم شیفت دکمه STOP را فشار دهید. پیام تایید

نمایان می شود.

۲- برای انتخاب [Yes] از دکمه های ◀/▶ استفاده کنید، سپس دکمه

ENTER را فشار دهید.

پخش فعلی بر روی صفحه نمایش داده می شود.

ضبط اصلی از تلویزیون

برای ضبط برنامه تلویزیون طبق دستورالعمل زیر عمل کنید. عمل ضبط بلافاصله آغاز می شود و تا پر شدن دیسک یا دستور توقف از جانب شما ادامه می یابد.

توجه :

شما باید یک دیسک قابل ضبط برای ضبط DVD در دستگاه قرار دهید.

۱. دکمه HOME را فشار دهید.

منوی HOME نمایان می شود.

۲. گزینه [TV] را انتخاب کنید.

۳. گزینه [TV HDD] یا [TV DVD] را انتخاب و سپس دکمه ENTER را فشار دهید.

همچنین مطمئن شوید که ورودی تلویزیون برای این دستگاه ضبط تنظیم شده است.

اگر یک دیسک کاملاً خالی در دستگاه قرار دهید، دستگاه ضبط زمان کوتاهی را جهت آماده کردن دیسک لازم دارد.

۴. در صورت لزوم برای تنظیم حالت ضبط یا فشار مکرر دکمه

REC MODE آن را تنظیم کنید. (XP, SP, LP, EP)

۵. برای انتخاب کانال تلویزیون جهت ضبط از دکمه های ▲/▼ استفاده کنید.

تغییر کانال صوتی تلویزیون

شما می توانید با فشار دکمه AUDIO در هنگام تماشای تلویزیون کانال صوتی (زبان) را برای شنیدن، انتخاب کنید. کانال صوتی فعلی بر روی صفحه نمایان می شود.

پخش استریو یا مونو:

Stereo → Left → Right →

پخش دو زبانه:

Main → Sub → Main+Sub

- هنگام تنظیم در حالت استریو، اگر کیفیت صدا ضعیف باشد، می توانید با تغییر به حالت مونو (چپ یا راست) کیفیت صدا را بهتر کنید.
- چنانچه پخش برنامه مونو را ضبط و سپس پخش کنید، شما می توانید کانال صوتی را انتخاب نمایید. اما در این صورت، استریو عمل نکرده و خروجی به حالت مونو عمل خواهد کرد.
- فقط هنگامی که حالت استریو یا Main+Sub ضبط می کنید شما می توانید استریو یا Main+Sub پخش کنید.

۶- دکمه REC (●) را یک بار فشار دهید.

عمل ضبط آغاز می شود. (علامت REC در پنجره نمایش روشن می شود).
• ضبط تا زمان فشار دکمه STOP (●) یا پر شدن دیسک یا HDD ادامه یابد.

• برای ضبط به مدت معین، به قسمت «ضبط تایمر فوری» در قسمت راست مراجعه شود.

۷- برای توقف ضبط، دکمه STOP (■) را فشار دهید.

برای توقف موقت ضبط

۱- برای توقف ضبط دکمه PAUSE/STEP(II) را فشار دهید.

۲- برای ادامه ضبط، دکمه PAUSE/STEP(II) را فشار دهید.

ضبط تایمر فوری

ضبط تایمر فوری به شما امکان می دهد بدون استفاده از تایمر برنامه، به راحتی به مدت زمان از پیش تعیین شده، ضبط کنید.

۱- طبق مراحل ۱ تا ۵ ذکر شده در سمت راست (ضبط اصلی از تلویزیون)

۲- برای انتخاب مدت زمان ضبط دکمه REC (●) را چندین بار فشار دهید.

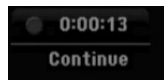

پس از اولین فشار دکمه، ضبط شروع می شود. با هر بار فشار زمان ضبط افزایش می یابد.

زمان ضبط بر روی صفحه تلویزیون نمایش داده می شود. در پایان

ضبط، دستگاه عمل ضبط را متوقف کرده و خاموش می شود.

کنترل زمان ضبط

برای کنترل زمان ضبط دکمه REC (●) را فشار دهید. تنظیمات فراخوان شده به طور خودکار مدت زمان کوتاهی بر روی صفحه تلویزیون نمایان می شوند. همچنین زمان ضبط باقیمانده در پنجره نمایش داده می شود.

برای افزایش زمان ضبط

هر بار که دکمه REC (●) را فشار دهید، زمان ضبط افزایش می یابد.

با هر بار فشار دکمه، زمان ضبط داخل فضای خالی افزایش می یابد.

(حداکثر ۲۴۰ دقیقه)



اگر در حین ضبط دو شاخه دستگاه از برق بیرون کشیده می شود (یا جریان برق قطع شود)، موارد ضبط شده از بین می رود.

ضبط زمان بندی شده

این دستگاه قابل برنامه ریزی تا ۱۶ برنامه در عرض یک ماه است. برای پیشگیری از ضبط ناخواسته، دستگاه نیاز به برنامه ریزی کانال های مورد نیاز برای ضبط، زمان آغاز و زمان پایان است.

توجه:

اگر یک دیسک کاملاً خالی در دستگاه قرار دهید، باید قبل از ضبط زمان بندی شده دیسک را فرمت کنید. (به فرمت کردن دیسک در صفحه ۲۳ مراجعه شود.)

۱. دکمه TIMER REC را فشار دهید.

منوی Timer Record نمایان می شود.



• [Media] یک رسانه جهت ضبط انتخاب کنید.

• [PR] شماره برنامه ذخیره شده، یا یکی از ورودی های خارجی را جهت ضبط انتخاب کنید.

• [Date] تاریخ را انتخاب کنید، تا یک ماه قابل افزایش است.

• [Start time] زمان شروع را تنظیم کنید.

• [End time] زمان پایان را تنظیم کنید.

• [Repeat] تعداد تکرار دلخواه را انتخاب کنید (یکبار، روزانه (دوشنبه - جمعه)، یا هفتگی)

۲- برای ضبط زمان بندی شده، اطلاعات لازم را وارد کنید.

• ◀/▶ (چپ / راست) - فلش را به چپ و راست حرکت می دهد.

• ▲/▼ (بالا / پایین) تنظیمات را در موقعیت فعلی فلش تغییر می دهد.
• برای خروج از منوی زمان بندی شده، دکمه (RETURN) را فشار دهید.

• پس از تکمیل تمامی اطلاعات برنامه دکمه ENTER را فشار دهید.
• برای نمایش لیست ضبط زمان بندی شده دکمه Timer Record را فشار دهید.

۳- در صورت لزوم با فشار مکرر دکمه REC MODE، حالت ضبط را تنظیم کنید. (XP, SP, LP, EP)

۴- دکمه ENTER را فشار دهید، برنامه وارد حافظه دستگاه ضبط خواهد شد. برای کنترل برنامه ریزی، لیست ضبط زمان بندی شده نمایان خواهد شد. در صورتی که عبارت Rec.OK در لیست Timer Record نمایان باشد به معنای درست بودن برنامه ریزی ضبط زمان بندی شده است.

۵- برای خروج از لیست برنامه دکمه (RETURN) را فشار دهید.

۶- از اینکه با فشار دکمه POWER دستگاه را به حالت انتظار برده اید اطمینان حاصل کنید.

- اگر دستگاه در حالت انتظار نباشد، پیش از آغاز ضبط زمان بندی شده پیام توجه بر روی صفحه نمایان خواهد شد.
- اگر می خواهید ضبط زمان بندی شده را انجام دهید دکمه POWER را فشار دهید تا دستگاه به وضعیت انتظار برود.
- پیام توجه فقط در حالت تیونر در تلویزیون ظاهر خواهد شد. (اگر دستگاه در هریک از منوها باشد پیام ظاهر نخواهد شد.)

توجه:

- وقتی که دستگاه ضبط در حالت انتظار باشد و تایمر فعال باشد، چراغ نشانگر تایمر در پنجره نمایش روشن خواهد بود. هنگامی که حالت Power Save در حالت روشن است هیچ چیز نمایش داده نمی شود.
- برای توقف ضبط زمان بندی شده باید دکمه STOP را فشار دهید.
- در صورتیکه ضبط زمان بندی شده را جهت ضبط بر روی DVD تنظیم کرده باشید اما DVD قابل ضبطی در زمان ضبط در دستگاه وجود نداشته باشد، قابلیت Recovery Recording به طور خودکار برنامه را بر روی HDD ضبط می کند.

بررسی جزئیات ضبط زمان بندی شده

- هر زمان که دستگاه ضبط روشن شود، می توانید برنامه ریزی را کنترل کنید. دکمه TIMER REC را دوبار فشار دهید.
- برای انتخاب ضبط زمان بندی شده از دکمه های ▲/▼ استفاده کنید.
- برای اصلاح برنامه انتخاب شده دکمه ENTER را فشار دهید.
- منوی Timer Record List نمایان می شود.
- برای حذف برنامه انتخاب شده از لیست Timer Record دکمه CLEAR را فشار دهید.

PR	Date	Start time	Duration	Mode	Check
7	21/3(Wed)	13:57	23M	SP	Rec. OK

لغو ضبط زمان بندی شده

- شما می توانید در هر زمانی قبل از شروع ضبط، تنظیمات تایمر را پاک کنید.
- برنامه ای را که می خواهید پاک کنید، با استفاده از دکمه های ▲/▼ بر روی لیست ضبط زمان بندی شده انتخاب کنید.
- دکمه CLEAR را فشار دهید .

توقف ضبط زمان بندی شده در حال انجام

- پس از شروع ضبط زمان بندی شده، شما می توانید برنامه را لغو کنید.
- دکمه STOP را فشار دهید.

عیب یابی ضبط زمان بندی شده

- حتی اگر تایمر تنظیم شده باشد، در حالات زیر دستگاه ضبط نمی کند:
- هیچ دیسکی قرار نگرفته باشد و فضای خالی بر روی HDD موجود نباشد.
- دیسک غیر قابل ضبطی در دستگاه قرار گرفته باشد و فضای خالی در HDD نباشد.
- گزینه [Disc Protect] در منوی تنظیمات فعال بوده و هیچ فضای خالی بر روی HDD نباشد. (به صفحه ۲۴ مراجعه شود).
- دستگاه روشن نباشد.
- از قبل ۹۹ عنوان (DVD-RW, DVD-R, DVD-RAM)، ۴۹ عنوان (DVD+R, DVD+RW) بر روی دیسک و ۹۹۹ عنوان بر روی ضبط شده باشد.
- شما نمی توانید برنامه تایمر را وارد کنید اگر:
- برنامه ریزی قبلی در حال اجرا باشد.
- زمانی را که سعی در وارد کردن دارید، قبلاً وارد شده باشد.
- قبلاً ۱۶ برنامه تایمر تنظیم کرده باشید.

اگر دو برنامه تایمر یا بیشتر همزمان باشند:

- اولین برنامه حق تقدم دارد.
- وقتی که برنامه اول به پایان برسد، برنامه بعدی آغاز می شود.
- اگر دو برنامه طوری تنظیم شده باشند که ساعت شروع شان دقیقاً یکی باشد، اولین برنامه وارد شده حق تقدم دارد.
- اگر دیسک معیوب باشد، ضبط با موفقیت انجام نمی شود. در این صورت حتی اگر پیغام "Rec. OK" نمایان شود، ضبط ناقص خواهد بود.

ضبط از ورودی بیرونی

ضبط از دستگاههای جانبی

- شما می توانید از یک دستگاه جانبی مثل، دوربین فیلم برداری یا ویدئو کاست که به هر یک از ورودی های دستگاه ضبط متصل شده باشد، ضبط کنید.
- ۱- از اتصال صحیح دستگاه جانبی به دستگاه ضبط اطمینان حاصل کنید. به صفحه ۱۳ مراجعه شود.
- ۲- با استفاده از منو HOME رسانه ای (TV HDD یا TV DVD) جهت ضبط انتخاب کنید.

- ۳- برای انتخاب منبع بیرونی به ضبط، دکمه AV را چندین بار فشار دهید.
- تیونر: تیونر کار گذاشته شده توسط کارخانه.

• AV IN 1: AUDIO(L/R)/VIDEO

• DV IN: DV

توجه:

• OPT ضبط نخواهد شد.

• ۴- با فشار مکرر دکمه REC MODE حالت ضبط را انتخاب کنید. (XP, SP, LP, EP)

• ۵- دکمه REC (●) را یک بار فشار دهید.

• عمل ضبط آغاز می شود. (چراغ نشانگر REC در پنجره نمایش روشن می شود)

• تا زمان پرسیدن دیسک یا فشار دکمه STOP (■) توسط شما، عمل ضبط ادامه می یابد.

• برای ضبط به مدت زمان معین به «ضبط زمان بندی شده فوری» در صفحه ۳۹ مراجعه کنید.

• ۶- برای توقف عمل ضبط دکمه STOP (■) را فشار دهید.

توجه:

• اگر منبع تان با استفاده از Copy Guard حفاظت از کپی شده باشد، با این دستگاه قادر به ضبط آن نخواهید بود.

• برای جزئیات بیشتر به قسمت Copyright در صفحه ۵۱ مراجعه شود.

ضبط از ورودی DV

قبل از صدا گذاری DV

با استفاده از کابل تک-DV می توانید دوربین فیلمبرداری مجهز به DV را جهت ورودی و خروجی صدا، تصویر، اطلاعات و سیگنال های کنترل به این دستگاه متصل کنید.

• این دستگاه فقط با فرمت DV(DVC-SD,DV25) دوربین های فیلمبرداری سازگار است. رادیوهای ماهواره ای دیجیتال و دستگاههای ضبط ویدئویی دیجیتال VHS با این دستگاه سازگار نیستند.

• نمی توانید همزمان بیش از یک دوربین فیلمبرداری به این دستگاه متصل کنید.

• شما نمی توانید با دستگاه جانبی متصل به این دستگاه (از طریق جک DV IN) دستگاه ضبط را کنترل کنید.

• شما نمی توانید دوربین فیلمبرداری متصل به این دستگاه را از طریق جک DV IN ، کنترل کنید.

• دوربین های فیلمبرداری دیجیتال معمولاً صدا را به صورت استریو ۱۶ بیت / ۴۸ کیلو هرتز، یا تراک های استریو جفت ۱۲ بیت / ۳۲ کیلو هرتز ضبط می کنند. این دستگاه فقط قادر است یک تراک استریو صوتی را ضبط کند. گزینه [DV Rec Audio] را در حالت [Audio 1] یا [Audio 2] تنظیم کنید (به صفحه ۲۳ مراجعه کنید).

• ورودی صدا به جک DV IN باید ۳۲ یا ۴۸ کیلو هرتز باشد. (نه ۴۴/۱ کیلو هرتز).

• اگر در حین ضبط منبع اصلی عمل پخش را متوقف کند یا قسمت ضبط نشده از یک نوار را پخش کند، یا اگر جریان برق منبع اصلی قطع شود یا اگر کابل DV IN قطع شود، در تصویر اختلال ایجاد می شود.

ضبط از دوربین فیلمبرداری دیجیتال

شما می توانید از دوربین دیجیتال متصل به جک DV IN واقع بر روی پانل جلوی این دستگاه، ضبط کنید.

با استفاده از کنترل از راه دور دستگاه ضبط، می توانید هم دوربین فیلمبرداری و هم دستگاه ضبط را کنترل کنید.

قبل از ضبط، از اینکه ورودی صدا برای جک DV IN تنظیم شده است اطمینان حاصل کنید. (به صفحه ۲۳ مراجعه شود).

نکات:

- سیگنال منبع باید فرمت DVC-SD باشد.
- برخی از دوربین های فیلمبرداری توسط دستگاه کنترل از راه دور این دستگاه قابل کنترل نیستند.
- اگر با استفاده از کابل DV دوربین دومی را به دستگاه ضبط متصل کنید؛ نمی توانید DVD دوم را با این دستگاه کنترل کنید.
- شما نمی توانید این دستگاه را از طریق دستگاه جانبی متصل به جک DV IN کنترل کنید.
- شما نمی توانید اطلاعات مربوط به دیتا و زمان کاست DV را ضبط کنید.

۱- از اینکه دوربین دیجیتالی به جک DV IN پانل جلو متصل شده است،

اطمینان حاصل کنید. به صفحه ۱۲ مراجعه کنید.

۲- گزینه [TV HDD] یا [TV DVD] در منوی HOME را انتخاب کرده و سپس دکمه ENTER را فشار دهید. (به صفحه ۱۸ مراجعه شود)

۳- کنترل کنید که ورودی صدای DV مطابق نیازتان است.

شما می توانید یکی از Audio 1 (صدای اصلی) و Audio 2 (صدای

صدا گذاری شده) را انتخاب کنید.

• ورودی DV در منوی فرعی از منوی تنظیمات برای ضبط از [DV Rec Audio] تنظیم شده است. برای اطلاعات بیشتر به ضبط صدای در صفحه ۲۳ مراجعه شود.

۴- برای انتخاب ورودی DV دکمه AV را به طور مکرر فشار دهید. عبارت DV در پنجره نمایش و بر روی صفحه تلویزیون ظاهر می شود.

۵- محل مورد نظر بر روی فیلم دوربین فیلمبرداری را که می خواهید ضبط کنید، پیدا کنید.

برای نتیجه بهتر نقطه شروع ضبط را در حالت مکت نگهدارید.

• بسته به نوع فیلمبرداری، می توانید از کنترل از راه دور این دستگاه برای کنترل دوربین فیلمبرداری برای عملکردهای STOP,PLAY و PAUSE استفاده کنید.

۶- برای شروع ضبط دکمه REC(●) را یک بار فشار دهید.

• اگر دستگاه ضبط هیچ سیگنالی را دریافت نکند، به طور خودکار متوقف می شود.

• با فشار دکمه PAUSE/STEP(■) یا STOP(■) می توانید عمل ضبط را متوقف یا قطع کنید. در حین ضبط نمی توانید با استفاده از دستگاه

کنترل از راه دور، دوربین فیلمبرداری را کنترل کنید.

• در حالت Video ، آخرین فریم ضبط شده پس از توقف عمل ضبط، به مدت چند لحظه بر روی صفحه نمایان می ماند.

عیب یابی

اگر نتوانستید از طریق جک DV IN تصویر و / یا صدا دریافت کنید موارد زیر را کنترل کنید.

- از اتصال صحیح کابل DV اطمینان حاصل کنید.
- دستگاه جانبی متصل شده را خاموش و سپس روشن کنید.
- ورودی صدا را تغییر دهید.

توجه:

بسته به نوع دوربین فیلمبرداری متصل شده ممکن است که با استفاده از کنترل از راه دور این دستگاه نتوانید آن (دوربین) را کنترل کنید.

ضبط و پخش همزمان

پخش فایل بعدی در هنگام ضبط

شما می توانید در هنگام ضبط، منبعی را از رسانه دیگری به طور هم زمان پخش کنید.

1. ضبط را آغاز کنید.
 2. برای نمایش صفحه Home Menu دکمه Home را فشار دهید.
 3. برای انتخاب نوع رسانه، متفاوت از آنچه که برای پخش انتخاب کرده اید، از دکمه های ▲/▼/◀/▶ استفاده کنید.
 4. پخش را آغاز کنید.
- همزمان با پخش دیسک از یک درایو، عمل ضبط از درایو دیگر ادامه می یابد.

توجه:

- در زمان کپی یا ضبط زمان بندی شده نمی توانید همزمان عمل پخش و ضبط انجام دهید.
- در هنگام ضبط و پخش همزمان نمی توانید برنامه ها را اصلاح کنید.

ضبط و تبدیل از روی دیسک صوتی

1. یک دیسک در دستگاه قرار دهید، سمت مصور دیسک باید رو به بالا باشد.
2. دکمه HOME را فشار داده و گزینه [MUSIC] را انتخاب کنید.
3. گزینه [DISC] را انتخاب و دکمه ENTER را فشار دهید.
4. در صفحه مربوط به لیست تراک، تراکی را که می خواهید ضبط کنید انتخاب نمایید.

انتخاب چندین تراک

1. دکمه MARKER را فشار دهید.
- علامت تیک بر روی تراک نمایان می شود.
- برای لغو علامت دکمه MARKER را دوباره فشار دهید.
2. برای علامت گذاری تراک ها بیشتر مرحله 1 را تکرار کنید.
5. دکمه ENTER را فشار دهید.
- گزینه های منو بر روی منو نمایان می شود.
6. گزینه [Ripping] را انتخاب و سپس دکمه ENTER را فشار دهید.
- گزینه های Ripping نمایان می شود.
7. شما می توانید یک آلبوم (پوشه) را برای کپی انتخاب کنید.
- یک آلبوم (پوشه) را انتخاب کنید.
- همچنین شما می توانید آلبوم (پوشه) جدیدی ایجاد کنید. گزینه [New Album] در منوی Ripping را انتخاب کرده و دکمه ENTER را فشار دهید.
- پوشه "NONAME###" ایجاد می شود.
8. گزینه [Ripping] را انتخاب و برای آغاز تبدیل و ضبط دکمه ENTER را فشار دهید.



توجه:

پوشه ای که بیش از ۵ مرحله داشته باشد، قابل کپی کردن نیست. تبدیل تراک ها به فایل های MP3 مدت زمانی به طول می انجامد. در صورتی که دیسک های کدگذاری شده با DTS را ضبط و پخش نمایید، فقط نویز سیگنال فشرده نشده DTS شنیده خواهد شد.

یافتن تراک های ضبط شده

- شما می توانید تراک های ذخیره شده در دیسک سخت را یافته و پخش نمایید.
1. دکمه HOME را فشار داده و گزینه [MUSIC] را انتخاب کنید.
 2. گزینه [HDD] را انتخاب کرده و دکمه ENTER را فشار دهید.

اصلاح

بررسی لیست عنوان و منوی لیست فصل

با استفاده از منوی عنوان می توانید محتوای فیلم را اصلاح کنید. قابلیت های اصلاحی موجود در منوی لیست عنوان بستگی به چگونگی اصلاح DVD یا HDD و چگونگی اصلاح محتوای اصلی یا لیست پخش توسط شما دارد.

برای اصلاح دیسک های DVD-RW حالت VR دو راه وجود دارد. شما می توانید محتوای اصلی دیسک را مستقیماً اصلاح کنید یا می توانید لیست پخش ایجاد کرده و آن را اصلاح کنید. لیست پخش محتوای دیسک را به طور واقعی تغییر نمی دهد بلکه نحوه پخش محتوای دیسک را کنترل می کند.

اصلاح محتوای ضبط شده بر روی HDD شبیه به اصلاح محتوای اصلی دیسک DVD-RW حالت VR است، با فرامین مشابه برای پاک کردن و نامگذاری فایل ها، همچنین کنترل کامل بر محتوای فصل های داخل عناوین دیسک DVD.

توجه:

در هنگام ضبط، اگر منوی لیست عنوان HDD را نمایان کنید، برخی از عناوین ممکن است با یک علامت نمایان شوند. این عناوین با تنظیمات ورودی Line ضبط شده و متفاوت با تنظیمات فعلی دستگاه ضبط هستند. در هنگام ضبط، این عناوین پخش نمی شوند.

۱- برای نمایش منوی لیست عنوان دکمه MENU/LIST را فشار دهید. وقتی که این کار را می کنید، پخش می بایست متوقف شود.

- با استفاده از منوی HOME می توانید به آن دست یابید.
- گزینه [MOVIE] و سپس گزینه [HDD] یا [DISC] را انتخاب سپس دکمه ENTER را فشار دهید.

- هنگام انتخاب عناوین، در صورتی که بیش از ۶ صفحه باشد برای نمایش صفحه قبل / بعد از دکمه های ▲/▼ استفاده کنید.

- اگر دیسک حالت VR را اصلاح می کنید، برای تعویض میان منوی لیست پخش و منوی اصلی، دکمه MENU/LIST را فشار دهید.

در سمت چپ صفحه، گزینه های منو قرار دارند. قسمت اصلی صفحه تصاویر کوچک عناوین (یا فصل) بر روی DVD یا HDD را نشان می دهد. شما می توانید این تصاویر کوچک را با استفاده از دکمه THUMBNAİL تغییر دهید - به قسمت «تغییر تصاویر کوچک عنوان» در صفحه ۴۵ مراجعه کنید.

برای نمایش اطلاعات عنوان انتخاب شده بر روی منوی لیست عنوان، دکمه DISPLAY را فشار دهید.

پس از انتخاب یک عنوان یا فصل بر روی لیست عنوان یا منوی لیست فصل دکمه ENTER را فشار دهید. گزینه های منو در قسمت سمت چپ منو ظاهر می شود. برای انتخاب گزینه از دکمه های ▲/▼ استفاده کنید سپس برای تایید انتخاب تان دکمه ENTER را فشار دهید.

۲- برای خروج از منوی لیست عنوان، دکمه RETURN (◀) را چندین بار فشار دهید.



۱- گزینه های منو: برای نمایش گزینه منو، یک عنوان یا فصل را انتخاب کنید، سپس دکمه ENTER را فشار دهید. گزینه ها برحسب نوع دیسک نمایان می شوند.

- [Combine] دو فصل را در یکی ادغام می کند. (ص ۴۹)
 - [Delete] عنوان یا فصل را حذف می کند. (ص ۴۷)
 - [Delete Part] یک قسمت از عنوان را پاک می کند. (ص ۴۷)
 - [Divide] یک عنوان را به دو عنوان تقسیم می کند. (ص ۴۹)
 - [Dubbing] عنوان را به رسانه دیگر کپی می کند. (ص ۵۲)
 - [Full Play] پخش عنوان انتخاب شده از جمله فصل های پنهان را آغاز می کند.
 - [Hide(Show)] عنوان یا فصل انتخاب شده را پنهان (یا نشان می دهد) می کند. (ص ۵۰)
 - [Move] فصل موجود بر روی منوی لیست پخش فصل را به یک مکان در منو جابجا می کند. (ص ۵۰)
 - [Play] عنوان یا فصل انتخاب شده شروع به پخش می شود. عناوین پنهان و فصول روی DVD+R/RW قابل پخش نیستند.
 - [Chapter] لیست فصل عنوان را نشان می دهد.
 - [Playlist Add] عنوان یا فصل را به لیست پخش می افزاید. (ص ۴۶)
 - [Protect] از ضبط، اصلاح یا حذف تصادفی عنوان محافظت می کند. (ص ۵۰)
 - [Title Name] نام عنوان را اصلاح می کند. (ص ۴۸)
 - [Title] لیست عنوان فصل را نشان می دهد.
- ۲- حالت ضبط، فضای خالی و خط حرکتی نهان سپری شده را نشان می دهد.
- ۳- رسانه فعلی
- ۴- فایل انتخاب شده فعلی
- ۵- تصاویر کوچک
- ۶- شماره عنوان انتخاب شده و شماره کل عناوین را نشان می دهد.
- ۷- نام عنوان، تاریخ ضبط و طول مدت زمان ضبط را نشان می دهد.

حالت HDD, VR : اصلاح لیست پخش و اصلی

عناوین، فصل‌ها و بخش‌ها

عناوین موجود در محتوای اصلی دیسک شامل یک فصل یا بیشتر است. وقتی عنوان دیسک را در لیست پخش قرار می‌دهید، تمامی فصل‌های داخل آن عنوان نیز ظاهر می‌شوند. به بیان دیگر، فصل‌های داخل لیست پخش دقیقاً مثل فصل‌های روی دیسک ویدئویی DVD عمل می‌کنند. بخش‌ها قسمت‌هایی از عناوین لیست پخش و اصلی هستند. افزودن یک فصل یا عنوان به لیست پخش، عنوان جدیدی ساخته شده از بخش (مثلاً فصل) عنوان اصلی، ایجاد می‌کند.

حذف یک بخش یعنی برداشتن قسمتی از عنوان مربوط به منوی لیست پخش یا اصلی.

هشدار

● هنگام اصلاح با استفاده از قابلیت‌های Delete، Add و Move فریم‌های آغاز و پایان ممکن است دقیقاً در نقطه شروع و پایان تنظیم نشوند.

● در هنگام پخش لیست پخش، ممکن است متوجه یک مکث لحظه‌ای بین اصلاحات شوید. این به معنای خرابی دستگاه نیست.

آیا اصلاح یک DVD همانند اصلاح یک نوار ویدئو است؟

نه. وقتی شما نوار ویدئویی را اصلاح می‌کنید به یک ویدئو جهت پخش نوار اصلی و یک ویدئو جهت ضبط اطلاعات نیاز دارید. با DVD شما می‌توانید با ساختن یک لیست پخش از آنچه که می‌خواهید پخش شود، عمل اصلاح انجام دهید. در هنگام پخش، دستگاه پخش، دیسک را بر اساس لیست پخش، اجرا می‌کند.

در مورد کلمه «اصلی» و «لیست پخش»

HDD RAM -RW VR

در سراسر این دفترچه، شما اغلب عبارات اصلی و لیست پخش را می‌بینید که اشاره به محتوای واقعی و نسخه اصلاح شده دارد.

● Original : موارد و محتوای مربوط به آنچه که واقعا بر روی دیسک ضبط شده است.

● Playlist : محتوای مربوط به نسخه اصلاح شده دیسک - محتوای اصلی چگونه باید پخش شود.

افزودن نشانه گذارهای فصل

HDD -RW VR RAM +RW +R

شما می‌توانید فصل‌هایی را در داخل عنوان ایجاد کنید، این کار با قرار دادن علائمی در نقاط مورد دلخواه صورت می‌گیرد.

توجه:

نشانه گذاران فصل در فواصل منظمی به طور خودکار قرار می‌گیرند. شما می‌توانید در منوی تنظیمات اولیه، این فواصل را تغییر دهید. (به قسمت «فصل بندی خودکار» در صفحه ۲۳ مراجعه شود).

در هنگام ضبط یا پخش، در نقطه‌ای که می‌خواهید فصل جدید را آغاز کنید، دکمه CHP ADD را فشار دهید.

علامت نشانه گذار فصل بر روی صفحه تلویزیون نمایان می‌شود.

توجه:

HDD فقط در هنگام پخش امکان پذیر است.

تغییر تصاویر کوچک عنوان

HDD -RW VR RAM +RW +R

هر عنوان نمایش داده شده در منوی لیست عنوان تصویر کوچک برگرفته از شروع آن عنوان یا فصل معرفی می‌شود. در صورت تمایل، تصویر ساکن دیگری را از داخل عنوان انتخاب کنید.

برای ساخت تصویر نمایش داده شده فعلی که در منوی لیست عنوان نمایان است، دکمه THUMBNAİL را فشار دهید. تصویر ساکنی را که انتخاب کرده اید در منوی لیست پخش یا اصل نمایان می‌شود.

نکته:

شما می‌توانید تصویر کوچک عنوان بر روی منوی لیست فصل را تغییر دهید. یک فصل را بر روی منوی لیست فصل انتخاب کنید، سپس دکمه

THUMBNAİL را فشار دهید. تصویر کوچک عنوانی که شامل فصل

است، تغییر می‌کند.

ایجاد لیست پخش جدید

HDD RAM -RWvr

با استفاده از این قابلیت می توانید یک عنوان اصلی یا فصل به لیست پخش اضافه کنید. وقتی که این کار را می کنید، کل عنوان در لیست پخش قرار می گیرد (شما می توانید مواردی را که دیگر به آنها نیاز ندارید حذف کنید - به قسمت «حذف لیست اصلی یا لیست پخش عنوان / فصل در صفحه ۴۷ مراجعه کنید).

عنوان در لیست پخش به طور کامل و به همراه نشانه گذاران فصل نمایان می شود. هر چند اگر بعداً نشانه گذاران فصل بیشتری را به لیست اصلی بیفزایید، به طور خودکار به لیست پخش کپی نمی شوند.

شما می توانید تا ۹۹۹ فصل به یک دیسک بیفزایید. اگر فقط می خواهید یک فصلی از عنوان بیافزایید، از «افزودن یک عنوان/فصل به لیست پخش» در همین صفحه استفاده کنید.

۱- لیست یا فصل را برای منوی اصلی - لیست عنوان یا منوی لیست اصلی فصل را برای قرار دادن در لیست پخش انتخاب کرده و سپس دکمه ENTER را فشار دهید.



۲- برای انتخاب (افزودن لیست پخش) گزینه های ▲/▼ استفاده کنید سپس دکمه ENTER را فشار دهید.



۲- گزینه [New Playlist] را انتخاب کرده و سپس دکمه ENTER را فشار دهید. عنوان جدید در لیست پخش به روز شده نمایان می شود. تمام فصل های عنوان به لیست پخش افزوده می شوند.

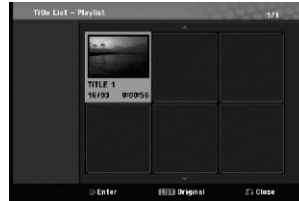

افزودن عنوان / فصل اضافه تر به لیست پخش

HDD RAM -RWvr

شما می توانید یک لیست اصلی یا فصل به عنوان لیست پخش اضافه کنید حتی اگر قبلاً ثبت شده باشد.

۱- یک عنوان یا فصل بر روی منوی اصلی - لیست عنوان یا منوی اصلی - لیست فصل برای قرار دادن در لیست پخش انتخاب کنید، سپس دکمه ENTER را فشار دهید.

گزینه های منو در سمت چپ صفحه نمایان می شود.



۲- برای انتخاب گزینه [Playlist Add] از گزینه های منو از دکمه های ▲/▼ استفاده کرده سپس دکمه ENTER را فشار دهید.



۳- لیست پخش لیست عنوانی را که قبلاً وارد کرده اید، برای قرار دادن یک عنوان یا فصل انتخاب کنید، سپس دکمه ENTER را فشار دهید.

۴- برای افزودن عنوان اضافی یا فصل در لیست پخش مراحل ۱ تا ۳ را تکرار کنید.

شما می توانید فصل افزوده شده در منوی لیست پخش لیست فصل را مشاهده کنید.



۵- برای خروج دکمه RETURN (↵) را فشار دهید یا اینکه با فشار دکمه MENU/LIST به منوی اصلی - لیست عنوان بازگردید.

حذف لیست پخش اصلی یا لیست پخش عنوان / فصل

HDD -RWVR RAM

وقتی یک عنوان یا فصلی را از منوی لیست پخش پاک می کنید، در واقع آن را فقط از لیست پخش برمی دارید، فصل / عنوان در منوی اصلی باقی می ماند. اگر عنوان یا فصلی را برای حذف از منوی اصلی (عنوان / فصل) انتخاب می کنید، عنوان یا فصل به طور واقعی از دیسک حذف می شود و زمان باقیمانده موجود برای ضبط افزایش می یابد. عناوین / فصل های حذف شده از منوی اصلی نیز از لیست پخش برداشته می شوند.

توجه:

حذف فصل هایی که کمتر از پنج ثانیه هستند، امکان پذیر نیست.

۱- برای انتخاب فصل یا عنوانی که می خواهید در منوی لیست عنوان یا لیست فصل حذف کنید از دکمه های **▲/▼/◀/▶** استفاده کنید، سپس دکمه ENTER را فشار دهید.

۲- گزینه [Delete] را از گزینه های منو انتخاب کنید.

مثال: لیست عنوان (**-RWVR**)



۲- برای تایید دکمه ENTER را فشار دهید.

پیغام تایید برای حذف نمایان می شود.

۴- برای انتخاب [Yes] از دکمه های **◀/▶** استفاده کنید، سپس دکمه ENTER را فشار دهید. فصل انتخاب شده یا عنوان حذف می شوند. پس از فشار دکمه ENTER، منوی جدید، به روز شده نمایش داده می شود.

۵- برای ادامه حذف از منو به مراحل ۱ تا ۴ ادامه دهید.

۶- برای خروج از منو دکمه RETURN (⏪) را چندین بار فشار دهید.

توجه:

- هنگام ضبط DVD+RW، نام عنوان حذف شده به «عنوان حذف» شده تغییر می کند.
- اگر بیش از دو عنوان به طور مکرر حذف شود، عناوین در یک عنوان ادغام می شوند.
- وقتی یک عنوان یا فصلی را حذف می کنید، فقط با حذف شدن فصل است که زمان باقیمانده بر روی دیسک DVD+RW افزایش می یابد.

حذف یک بخش **HDD -RWVR RAM**

شما می توانید بخشی را که در عنوان نمی خواهید، حذف کنید.

۱- برای انتخاب عنوانی که می خواهید در منوی لیست عنوان حذف کنید از دکمه های **▲/▼/◀/▶** استفاده کنید، سپس دکمه ENTER را فشار دهید. گزینه ها در قسمت سمت چپ منو نمایان می شوند.

۲- گزینه [Edit-Delete Part] را انتخاب سپس دکمه ENTER را فشار دهید. منوی اصلاح عنوان (Delete Part) بر روی صفحه تلویزیون نمایان می شود. علامت [نقطه شروع] پرنور می شود.

مثال: **-RWVR**



۳- پخش را آغاز کرده برای یافتن نقطه شروع از **Pause Step, Play** استفاده کنید.

۴- در نقطه شروع قسمتی که می خواهید حذف کنید، دکمه ENTER را فشار دهید.

علامت End Point روشن می شود.

قسمت حذف شده در نوار حرکتی نشان داده می شود.

۵- برای یافتن نقطه پایان از **Pause Step, Play**، **Search, slow-motion** استفاده کنید.

۶- در نقطه پایان قسمتی که می خواهید حذف شود، دکمه ENTER را فشار دهید.

شما می توانید نقطه انتخاب شده را لغو کنید، با استفاده از دکمه های **▲/▼** گزینه [Cancel] را حذف کنید سپس دکمه ENTER را فشار دهید.

۷- اگر می خواهید به اصلاح پایان دهید، علامت [Done] را انتخاب سپس دکمه ENTER را فشار دهید.

پیغام تایید برای حذف، نمایان می شود.

برای انتخاب [Yes] از دکمه های **◀/▶** استفاده کنید، سپس دکمه ENTER را فشار دهید.

قسمت انتخاب شده از عنوان حذف می شود و منوی لیست عنوان نمایان می شود.

توجه:

حذف قسمت هایی که کمتر از ۵ ثانیه هستند، امکان پذیر نیست.

نام گذاری یک عنوان

شما می توانید عناوین اصلی و لیست پخش را به طور مستقل نام گذاری کنید.

۱- عنوانی را که می خواهید بر روی منوی لیست عنوان نام گذاری کنید، انتخاب کنید. سپس دکمه ENTER را فشار دهید.

گزینه های منو در سمت چپ منو نمایان می شوند.

۲- برای انتخاب گزینه [Edit-Title Name] از دکمه های ▲/▼ استفاده کنید سپس دکمه ENTER را فشار دهید.

منوی صفحه کلید نمایان می شود.



۳- برای عنوان یک نام وارد کنید. برای انتخاب کاراکتر از کلیدهای

▲/▼/◀/▶ استفاده کنید سپس برای تایید انتخاب تان دکمه ENTER را فشار دهید.

• **OK** : برای پایان این دکمه را انتخاب کنید.

• **Cancel**: تمامی کاراکترهای وارد شده را لغو می کند.

• **Space** : یک فاصله در نقطه مکان نما قرار می دهد.

• **Delete** : کاراکتر قبلی در محل مکان نما را حذف می کند.

• **◀/▶** : مکان نما را به چپ یا راست حرکت می دهد.

۴- برای تثبیت نام و بازگشت به صفحه قبلی منو **OK** را انتخاب و سپس دکمه ENTER را فشار دهید.

۵- برای خروج از منو دکمه RETURN (↵) را فشار دهید.

توجه:

• در مورد دیسک های فرمت شده با دیگر دستگاههای ضبط، شما فقط

سری کاراکترهای محدودی را خواهید دید.

• هنگام ضبط بر روی دیسک های DVD-R, DVD+R یا DVD+RW نام

وارد شده فقط پس از بسته شدن ته دیسک بر روی پخش DVD

نمایش داده می شود.

ادغام دو فصل در یک فصل

RAM HDD -RW/R +RW +R

برای ادغام دو لیست پخش یا دو فصل اصلی در یک از این عملکرد استفاده کنید:

توجه:

۱. اگر فقط یک فصل در عنوان وجود داشته باشد، این عملکرد امکان پذیر نیست. در منوی لیست فصل، فصل دوم آن دو فصلی را که می خواهید ادغام نمایید انتخاب کرده و سپس دکمه ENTER را فشار دهید.
۲. برای انتخاب گزینه [Combine] از دکمه ▲/▼ استفاده کنید. علامت ادغام بین دو فصلی که می خواهید ادغام نمایید نمایان می شود.



۲. دکمه ENTER را فشار دهید.

تقسیم یک عنوان به دو عنوان

HDD +RW

برای تقسیم کردن یک عنوان به دو عنوان جدید از این دستور استفاده کنید.

۱. در منوی لیست عنوان، عنوانی را که می خواهید تقسیم کنید انتخاب کرده و دکمه ENTER را فشار دهید.
 ۲. گزینه های منو در سمت چپ صفحه نمایان می شوند. گزینه [Divide] را انتخاب کنید.
- مثال: لیست عنوان (+RW)



۳. دکمه ENTER را فشار دهید.

منوی اصلاح (تقسیم) نمایان می شود. گزینه [Divide] برجسته می شود.

تصویر فعلی

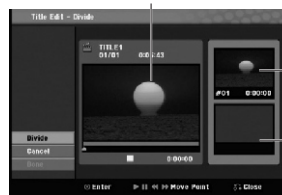

تصویر کوچک
اولین عنوان
تصویر کوچک
دومین عنوان

۴. برای یافتن محلی که می خواهید عنوان را تقسیم کنید از پخش، مکث، جستجو و حرکت آهسته استفاده کنید.

۵. گزینه [Divide] را انتخاب کرده و سپس در نقطه مورد نظر دکمه ENTER را فشار دهید.

برای ری ست کردن نقطه، گزینه [Cancel] را انتخاب و سپس دکمه را فشار دهید. مراحل فوق را از مرحله ۳ تکرار کنید.

۶. گزینه [Done] را انتخاب کرده و سپس برای تثبیت نقطه تقسیم دکمه ENTER را فشار دهید.

عنوان به دو عنوان جدید تقسیم می شود. عمل تقسیم ۴ دقیقه به طول می انجامد.

توجه:

شما نمی توانید نقطه کمتر از ۳ ثانیه را انتخاب کنید.



۲- برای تایید دکمه ENTER را فشار دهید.

نکته

اگر از روی لیست عنوان یا منوی لیست فصل، فصل یا عنوان پنهانی را انتخاب کنید، با انتخاب گزینه [Show] در منو، آن را می توانید نمایان کنید. پس از انجام این کار، شما قادر به دیدن فصل خواهید بود.

حفاظت از عنوان **HDD +RW +R -RWVideo**
(-RWVR که انتهای شان باز است) RAM -R

با استفاده از این قابلیت شما می توانید عنوان را در برابر ضبط اتفاقی، اصلاح یا حذف محافظت کنید.

۱- برای نمایش منوی لیست عنوان دکمه MENU/LIST را فشار دهید.

۲- برای انتخاب عنوانی که می خواهید از آن محافظت کنید، از دکمه های **▲▼◀▶** استفاده کنید سپس دکمه ENTER را فشار دهید.

گزینه های منو در سمت چپ صفحه نمایان می شود.

۳- عبارت [Protect] را از گزینه ها انتخاب کنید.



۴- برای تایید دکمه ENTER را فشار دهید.

علامت قفل بر روی تصویر کوچک عنوان نمایان می شود.

توجه

اگر عنوانی را انتخاب کنید که قبلا در منوی لیست پخش محافظت شده باشد، می توانید با انتخاب گزینه [Protect] در منوی گزینه های لیست عنوان آن Unprotect کنید. پس از این اقدام، می توانید عنوان را اصلاح یا حذف کنید.

جابجایی لیست پخش فصل -RWVR RAM

از این قابلیت برای دوباره مرتب کردن دستور پخش فصل های لیست پخش استفاده کنید.

توجه:

اگر فقط یک فصل وجود داشته باشد، این قابلیت امکان پذیر نخواهد بود.

۱. برای نمایش منوی لیست عنوان - لیست پخش دکمه MENU / LIST را چندین بار فشار دهید.

۲. برای انتخاب عنوانی که می خواهید منوی لیست فصل - لیست پخش آن را ببینید از دکمه های **▲▼◀▶** استفاده کرده و سپس دکمه ENTER را فشار دهید.

۳. برای انتخاب 'Chapter' از گزینه های لیست عنوان - لیست پخش از دکمه های **▲▼** استفاده کرده و سپس دکمه ENTER را فشار دهید.

منوی لیست فصل - لیست پخش بر روی صفحه تلویزیون نمایان می شود.

۴. برای انتخاب فصل مورد نظر جهت انتقال از دکمه های **▲▼◀▶** استفاده کنید.

۵. دکمه ENTER را فشار دهید.

گزینه های لیست فصل - لیست پخش در سمت چپ منو نمایان می شود.

۶. برای انتخاب گزینه [Edit-Move] از گزینه های لیست فصل - لیست پخش از دکمه های **▲▼◀▶** استفاده کرده و سپس دکمه

ENTER را فشار دهید.



۷- برای انتخاب محلی که می خواهید جابجا کنید، از دکمه های **▲▼/◀▶** استفاده کنید سپس دکمه ENTER را فشار دهید.

پس از فشار دکمه ENTER، منوی به روز شده نمایش داده می شود.

پنهان کردن فصل / عنوان +RW +R

شما می توانید فصل های پخش یا عناوین را بدون حذف از روی دیسک جبهش کنید.

۱- برای انتخاب فصل یا عنوانی که می خواهید پنهان کنید از روی لیست عنوان یا منوی لیست فصل، از دکمه های **▲▼◀▶** استفاده کنید.

سپس دکمه ENTER را فشار دهید.

گزینه ها در سمت چپ صفحه نمایان می شود.

۲- گزینه [Edit-Hide] را انتخاب کنید.

مثال: لیست عنوان (DVD+RW)

استفاده کنندگان باید توجه داشته باشند که تمامی تلویزیون های کیفیت بالا با این محصول به طور کامل سازگار و منطبق نیستند و ممکن است در تصویر موارد غیرطبیعی مشاهده نمایند. در مورد مشکلات تصویری مربوط به اسکن پیشرفته توصیه میشود که خروجی را در حالت استاندارد قرار دهند. چنانچه سوالی در مورد سازگاری تلویزیون های ال جی با این مدل دستگاه ضبط HDD/DVD دارید با مراکز خدمات تماس بگیرید.

کی مستقیم

قبل از کی مستقیم

از قابلیت کی این دستگاه برای موارد زیر استفاده کنید.

- تهیه فایل پشتیبانی از محتوای مهم ضبط شده در HDD به DVD
- کی DVD از موارد ضبط شده در HDD برای پخش در دیگر دستگاههای پخش
- انتقال تصویر از DVD به HDD برای اصلاح.
- انتقال تصویر اصلاح شده از HDD به DVD.

محدودیت های کی

- برخی از محتوای تصویری صورت یک بار کی محافظت شده اند. چنین محتواهایی قابل ضبط بر روی HDD یا DVD نیستند. شما می توانید در هنگام پخش با نمایش اطلاعات دیسک بر روی صفحه، محتوای حفاظت شده یک بار کی را شناسایی کنید.
- سیگنال های فرمت NTSC حاصل از آنالوگ یا ورودی های DV به این دستگاه ضبط به درستی ضبط نمی شوند.
- سیگنال های تصویری فرمت سکام (حاصل از تیونر تلویزیون یا ورودی های آنالوگ) به فرمت پال ضبط می شوند.

CPRM چیست؟

CPRM یک سیستم محافظت در مقابل تکثیر است که تنها امکان ضبط برنامه های یکبار کی را فراهم می نماید. CPRM به معانی محافظت محتویات برای محیط های قابل ضبط می باشد. برنامه های ضبط شده توسط CPRM را تنها بر روی دیسک های DVD-RW فرمت شده در حالت VR یا دیسک های DVD-RAM می توان ضبط نمود، و بر روی دستگاههای پخش که با CPRM سازگار هستند، پخش نمود.

قانون حفاظت منافع مولفان

- وسایل ضبط تنها برای عملیات ضبط مجاز مورد استفاده واقع شوند و توصیه می شود دقیقاً کنترل نمایید که در کشوری که قصد عملیات ضبط در آنرا دارید تکثیر چه برنامه هایی مجاز می باشد. ضبط و تکثیر محتویاتی چون فیلم یا موسیقی که تحت حفاظت قانون کی رایت باشند غیرقانونی می باشد مگر آنکه بعنوان استثنا در قانون ذکر شده باشد و یا آنکه با رضایت مولف انجام گیرد.
 - مشخصات این محصول تابع قوانین حق کی و انتشار محفوظ است و متعلق به شرکت Macrovision است. دست بردن در این تکنولوژی ممنوع است.
- این تکنولوژی به منظور استفاده در منزل ساخته شده است و استفاده از تکنولوژی محافظت از حق کی باید با اجازه شرکت Macrovision انجام شود.

کپی از دیسک به HDD

۱- در منوی لیست عنوان، عنوانی را که می خواهید کپی کنید، انتخاب نمایید و سپس دکمه ENTER را فشار دهید.
گزینه های منو در سمت چپ صفحه نمایان می شود.



۲- برای انتخاب گزینه [Dubbing] از دکمه های ▲/▼ استفاده کنید، سپس دکمه ENTER را فشار دهید.
منوی Dubbing نمایان می شود.



۳- عمل کپی آغاز می شود.

۴- برای توقف کپی در هر لحظه ای، دکمه STOP (■) را فشار دهید.

توجه:

- بسته به شرایط دستگاه ضبط یا خود دیسک، ممکن است کپی کردن میسر نباشد.

کپی مستقیم از HDD به دیسک

۱- در منوی HDD لیست عنوان، عنوانی را که می خواهید کپی کنید، انتخاب نموده و سپس دکمه ENTER را فشار دهید.
گزینه های منو در قسمت چپ صفحه نمایان می شود.



۲- برای انتخاب گزینه [Dubbing] از دکمه های ▲/▼ استفاده کنید، سپس دکمه ENTER را فشار دهید.
منوی Dubbing نمایان می شود.



۳- عمل کپی آغاز می شود.

۴- برای توقف کپی در هر لحظه ای، دکمه STOP (■) را فشار دهید.

مرجع

اطلاعات تکمیلی

ضبط مجدد +RW

برای ضبط مجدد یک نسخه ویدئویی جدید بر روی عنوان ضبط شده قبلی، مراحل زیر را دنبال کنید. این قابلیت در مورد دیسک های DVD+R که معمولاً در انتهای دیسک ضبط می شوند، امکان پذیر نیست.

۱- منبع ورودی را که می خواهید ضبط کنید، انتخاب نمایید (کانال تلویزیون، DV، Av1)

۲- برای نمایش منوی لیست عنوان، دکمه MENU/LIST را فشار دهید.

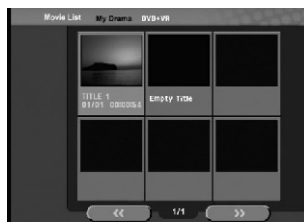

۳- برای پخش یک عنوان، عنوان مورد نظر را انتخاب کرده و سپس دکمه ENTER یا (PLAY) را فشار دهید.

پخش موارد ضبط شده شما بر روی دیگر دستگاههای پخش DVD (بسته شدن ته دیسک)

اکثر دستگاههای پخش DVD معمولی می توانند دیسک های پایان یافته حالت ویدئویی و دیسک های پایان یافته DVD+R یا DVD+RW را پخش کنند. تعداد معدودی از دستگاههای پخش قادرند دیسک های DVD+RW ضبط شده به حالت VR (ته دیسک بسته شده یا نشده) را پخش کنند. به دفترچه راهنمای دستگاه پخش مراجعه کنید تا ببینید چه فرمت هایی را می توانند پخش کنند.

بستن ته دیسک موجب می شود موارد ضبط شده و اصلاح شده در محل تثبیت شوند، به طوری که دیسک بر روی دستگاههای پخش معمولی یا کامپیوتر مجهز به درایو DVD-ROM پخش شود. بسته شدن ته دیسک، دیسک Video باعث ایجاد صفحه منو برای کنترل دیسک می شود. با فشار دکمه MENU/LIST یا TITLE می توان به منو دست یافت.

برای بستن ته دیسک، به قسمت «بستن ته دیسک» در ص ۲۴ مراجعه کنید. توجه:

- دیسک های DVD+RW که انتهای شان بسته نشده است بر روی دستگاههای پخش DVD معمولی قابل پخش است.
- محتوای اصلاح شده دیسک DVD+RW فقط وقتی سازگار با دستگاههای پخش خواهند بود که انتهای شان بسته شده باشد.
- محتوای اصلاح شده دیسک DVD+R با دستگاههای پخش DVD معمولی، سازگار نیست، (پنهان، فصل، ادغام، علامت فصل افزوده شده، غیره).
- مدت زمان بسته شدن ته دیسک بستگی به نوع دیسک، میزان موارد ضبط بر روی دیسک و تعداد عناوین روی دیسک دارد.
- مدت زمان بسته شدن ته دیسک، دیسک DVD+R DL تا ۲۰ دقیقه طول می کشد.



۳- برای انتخاب عنوانی که می خواهید ضبط مجدد کنید، از دکمه های <▲> <▼> استفاده کنید.

۴- برای آغاز ضبط مجدد دکمه (●) REC را فشار دهید.

ضبط مجدد از نقطه شروع عنوان آغاز می شود.

۵- برای توقف ضبط مجدد، دکمه (■) STOP را فشار دهید. عنوان جدید ایجاد شده و منوی به روز شده نمایان می شود.

توجه:

- این قابلیت برای عنوان محافظت شده، کارآیی ندارد.
- اگر ضبط مجدد طولانی تر از عنوان فعلی باشد، عنوان بعدی نیز ضبط مجدد می شود. اما اگر عنوان بعدی محافظت شده باشد، ضبط مجدد در نقطه شروع عنوان متوقف می شود.
- اگر ضبط مجدد کوتاه تر از میزان ضبط عنوان فعلی باشد، عنوان فعلی به عنوان ضبط مجدد و باقیمانده عنوان فعلی تقسیم می شود.
- اگر مدت زمان ضبط عنوان انتخاب شده کوتاه باشد، ضبط مجدد امکان پذیر نخواهد بود.

دیدن منوی لیست عنوان بر روی دیگر دستگاههای ضبط DVD یا دستگاه پخش. +RW +R

شما می توانید منوی لیست عنوان را بر روی دیگر دستگاههای پخش که قادر به پخش دیسک های DVD+RW یا DVD+R هستند، نمایش دهید.

۱- دیسک DVD+R یا DVD+RW از قبل ضبط شده را در دستگاه قرار دهید.

فهرست کد زبانها

از این لیست جهت تنظیمات اولیه "صدای دیسک" "زیرنویس دیسک" و یا "منوی دیسک" استفاده کنید.

زبان	کد	زبان	کد	زبان	کد	زبان	کد
Abkhazian	6566	Fiji	7074	Lingala	7678	Singhalese	8373
Afar	6565	Finnish	7073	Lithuanian	7684	Slovak	8375
Afrikaans	6570	French	7082	Macedonian	7775	Slovenian	8376
Albanian	8381	Frisian	7089	Malagasy	7771	Somali	8379
Ameharic	6577	Galician	7176	Malay	7783	Spanish	6983
Arabic	6582	Georgian	7565	Malayalam	7776	Sudanese	8385
Armenian	7289	German	6869	Maltese	7784	Swahili	8387
Assamese	6583	Greek	6976	Maori	7773	Swedish	8386
Aymara	6588	Greenlandic	7576	Marathi	7782	Tagalog	8476
Azerbaijani	6590	Guarani	7178	Moldavian	7779	Tajik	8471
Bashkir	6665	Gujarati	7185	Mongolian	7778	Tamil	8465
Basque	6985	Hausa	7265	Nauru	7865	Tatar	8484
Bengali; Bangla	6678	Hebrew	7387	Nepali	7869	Telugu	8469
Bhutani	6890	Hindi	7273	Norwegian	7879	Thai	8472
Bihari	6672	Hungarian	7285	Oriya	7982	Tibetan	6679
Breton	6682	Icelandic	7383	Panjabi	8065	Tigrinya	8473
Bulgarian	6671	Indonesian	7378	Pashto, Pushto	8083	Tonga	8479
Burmese	7789	Interlingua	7365	Persian	7065	Turkish	8482
Byelorussian	6669	Irish	7165	Polish	8076	Turkmen	8475
Cambodian	7577	Italian	7384	Portuguese	8084	Twi	8487
Catalan	6765	Japanese	7465	Quechua	8185	Ukrainian	8575
Chinese	9072	Javanese	7487	Rhaeto-Romance	8277	Urdu	8582
Corsican	6779	Kannada	7578	Rumanian	8279	Uzbek	8590
Croatian	7282	Kashmiri	7583	Russian	8285	Vietnamese	8673
Czech	6783	Kazakh	7575	Samoan	8377	Volapük	8679
Danish	6865	Kirghiz	7589	Sanskrit	8365	Welsh	6789
Dutch	7876	Korean	7579	Scots Gaelic	7168	Wolof	8779
English	6978	Kurdish	7585	Serbian	8382	Xhosa	8872
Esperanto	6979	Laothian	7679	Serbo-Croatian	8372	Yiddish	7473
Estonian	6984	Latin	7665	Shona	8378	Yoruba	8979
Faroese	7079	Latvian, Lettish	7686	Sindhi	8368	Zulu	9085

رمزینہ های منطقه

یک رمزینہ منطقه از این لیست انتخاب کنید.

منطقه	کد	منطقه	کد	منطقه	کد	منطقه	کد
Afghanistan	AF	Ethiopia	ET	Malaysia	MY	Saudi Arabia	SA
Argentina	AR	Fiji	FJ	Maldives	MV	Senegal	SN
Australia	AU	Finland	FI	Mexico	MX	Singapore	SG
Austria	AT	France	FR	Monaco	MC	Slovak Republic	SK
Belgium	BE	Germany	DE	Mongolia	MN	Slovenia	SI
Bhutan	BT	Great Britain	GB	Morocco	MA	South Africa	ZA
Bolivia	BO	Greece	GR	Nepal	NP	South Korea	KR
Brazil	BR	Greenland	GL	Netherlands	NL	Spain	ES
Cambodia	KH	Heard and McDonald Islands	HM	Netherlands Antilles	AN	Sri Lanka	LK
Canada	CA	Hungary	HU	New Zealand	NZ	Sweden	SE
Chile	CL	India	IN	Nigeria	NG	Switzerland	CH
China	CN	Indonesia	ID	Norway	NO	Thailand	TH
Colombia	CO	Israel	IL	Oman	OM	Turkey	TR
Congo	CG	Italy	IT	Pakistan	PK	Uganda	UG
Costa Rica	CR	Jamaica	JM	Panama	PA	Ukraine	UA
Croatia	HR	Japan	JP	Paraguay	PY	United States	US
Czech Republic	CZ	Kenya	KE	Philippines	PH	Uruguay	UY
Denmark	DK	Kuwait	KW	Poland	PL	Uzbekistan	UZ
Ecuador	EC	Libya	LY	Portugal	PT	Vietnam	VN
Egypt	EG	Luxembourg	LU	Romania	RO	Zimbabwe	ZW
El Salvador	SV			Russian Federation	RU		

تنظیم ایستگاه های رادیو

- شما می توانید ۵۰ ایستگاه برای FM و AM تنظیم کنید. قبل از تنظیم از کم بودن حجم صدا اطمینان حاصل کنید.
- ۱- دکمه FM/AM بر روی دستگاه کنترل از راه دور را فشار دهید تا عبارت FM یا AM بر روی صفحه نمایش ظاهر شود.
- ۲- از این به بعد هر بار که دکمه FM/AM را فشار دهید، FM و AM به تناوب تغییر می کند.
- ۳- دکمه TUN.- یا TUN.+ بر روی دستگاه کنترل از راه دور را به مدت ۳ ثانیه فشار دهید تا علامت فرکانس شروع به تغییر کند سپس دکمه را رها کنید.
- وقتی که دستگاه گیرنده ضبط ایستگاهی را بیابد عمل جستجو متوقف می شود.

گوش دادن به رادیو

- ایستگاه های رادیویی تنظیم شده در حافظه دستگاه را تنظیم کنید. (به قسمت تنظیم ایستگاه های رادیویی در سمت راست مراجعه شود.)
- ۱- دکمه FM/AM را فشار دهید تا عبارت AM یا FM در صفحه نمایش نمایان می شود.
- آخرین ایستگاه دریافتی تنظیم می شود.
- ۲- برای انتخاب ایستگاه تنظیم شده مورد نظر دکمه PR + یا - بر روی دستگاه کنترل از راه دور را چندین بار فشار دهید.
- هر بار که این دکمه را فشار دهید، دستگاه گیرنده ضبط یکی از ایستگاه های تنظیم شده را پخش می کند.
- ۳- با فشار مکرر دکمه VOLUME + یا - بر روی دستگاه کنترل از راه دور، حجم صدا را تنظیم کنید.

برای خاموش کردن رادیو

- برای خاموش کردن دستگاه گیرنده ضبط دکمه POWER را فشار دهید یا سایر عملکردها (AV1 ، غیره) را انتخاب کنید.
- برای گوش کردن ایستگاه های رادیویی تنظیم نشده**
- از تنظیم دستی یا تنظیم خودکار استفاده کنید.
 - برای تنظیم دستی دکمه TUN.- یا TUN.+ بر روی دستگاه کنترل از راه دور را چندین بار فشار دهید.
 - برای تنظیم خودکار، دکمه TUN.- یا TUN.+ بر روی دستگاه کنترل از راه دور را به مدت ۳ ثانیه فشار دهید.

برای مرجع شما

- اگر برنامه FM دارای پارازیت بود دکمه AUDIO/MO./ST. بر روی دستگاه کنترل از راه دور را چندین بار فشار تا عبارت "STEREO" در صفحه نمایش به MONO تغییر کند.
- هیچگونه جلوه استریویی در کار نیست بلکه عمل گیرندگی بهبود می یابد. برای بازگشت به جلوه استریویی همین دکمه را دوباره فشار دهید.

برای بهبود گیرندگی

- آنتن های تعبیه شده را دوباره جهت یابی کنید.

برای تنظیم ایستگاه ضعیف

- برای تنظیم ایستگاه به طور دستی دکمه TUN.- یا TUN.+ در مرحله ۳ را چندین بار فشار دهید.
- برای حذف تمامی ایستگاه های ذخیره شده**
- برای حذف تمامی ایستگاه های ذخیره شده دکمه ENTER را به مدت ۵ ثانیه فشار دهید.

عیب یابی

در صورت بروز ایراد، پیش از تماس با بخش خدمات، موارد زیر را بررسی کنید.

ایراد	دلیل	رفع ایراد
روشن نمی شود	• سیم برقی قطع شده است.	• سیم برقی را محکم جا بزنید.
تصویر ندارد	• تلویزیون برای دریافت تصویر دستگاه ضبط تنظیم نشده است. • کابل ویدئو وصل نشده است. • تلویزیون خاموش است.	• ورودی مناسب را روی تلویزیون تنظیم کنید تا تصویر نمایان شود. • کابل ویدئو را وصل کنید. • تلویزیون را روشن کنید.
صدا ندارد	• دستگاه صوتی برای دریافت ورودی از دستگاه ضبط، تنظیم نشده است. • کابل های صوتی وصل نشده اند. • سیستم صوتی خاموش است. • سیم اتصال صوتی خراب است.	• ورودی مناسب را روی سیستم صوتی انتخاب کرده تا صدا را بشنوید. • کابل های صوتی را وصل کنید. • سیستم صوتی را روشن کنید. • با یک سیم نو تعویض شود.
تصویر اشکال دارد	• دیسک کثیف است.	• دیسک را تمیز کنید.
دستگاه ضبط DVD، شروع به پخش نمی کند	• دیسک در سینی قرار ندارد. • یک دیسک غیر قابل پخش جازده شده است. • دیسک به صورت وارونه قرار گرفته است. • دیسک در محل استقرار قرار نگرفته است. • دیسک کثیف است. • سیستم کنترل درجه بندی فعال است.	• یک دیسک در سینی قرار دهید (نمایانگر دیسک روی صفحه نمایش دستگاه پخش روشن می شود). • یک دیسک قابل پخش جا بزنید (نوع دیسک، سیستم رنگ و کده منطقه ای را بررسی کنید). • دیسک را به صورتی که برچسب و چاپ آن به سمت بالا باشد، در دیسک خوان قرار دهید. • دیسک را در سینی دیسک بطور صحیح قرار دهید. • دیسک را تمیز کنید. • سیستم درجه بندی را غیر فعال کنید و یا درجه بندی را تغییر دهید.
تصویر مربوط به منبع خارجی به هم ریخته است.	• سیگنال تصویری پخش شده از دستگاه خارجی محافظت شده است. copy-protected است.	• به دستگاه ضبط نمی توانید متصل کنید باید که دستگاه را مستقیماً به تلویزیون متصل کنید.
هنگام استفاده از کده های PR/CH(+/-) برخی کانال ها جهش می کنند.	• این کانال ها در حافظه دستگاه ضبط، ذخیره نشده اند.	• کانال ها را وارد کنید. به "Program Edit" در صفحه ۱۹ مراجعه کنید.
صدا یا تصویر کانال پخش شده ضعیف بوده و یا اصلاً نیست.	• آنتن هوایی یا کابل ها قطع هستند.	• اتصالات را سفت کنید یا کابل را تعویض کنید.
تصویر دوربین فیلم برداری نمایش داده نمی شود.	• دوربین فیلم برداری خاموش است.	• دوربین فیلم برداری را روشن کنید و بطور صحیح با آن کار کنید.
تصویر دوربین فیلم برداری که از طریق ورودی AV یا DV IN به دستگاه ضبط متصل شده است، بر روی صفحه تلویزیون نشان داده نمی شود.	• انتخاب ورودی ضبط صحیح نیست.	• برای انتخاب کانال ورودی از AV/INPUT (DV، AV1، غیره ...) استفاده کنید.
ایستگاه های رادیویی تنظیم نمی شوند.	• آنتن جابجا شده است یا اینکه اتصال درست برقرار نشده است.	• اتصال آنتن را محکم کنید. • آنتن ها را تنظیم کنید و در صورت لزوم از آنتن هوایی استفاده کنید.
پیغام CHECK CABLE بر روی صفحه نمایان می شود.	• کابل سیستم درست وصل نشده است.	• وضعیت اتصال را کنترل کرده و اتصال کابل سیستم را محکم کنید.

ایراد	دلیل	رفع ایراد
دیسک های ضبط شده توسط این دستگاه یا دیگر دستگاه ها قابل پخش نیستند.	• دیسک در وضعیت Video ضبط شده است. • برخی از دستگاه های پخش حتی قادر به پخش دیسک های پایان یافته نیستند. • دیسک به حالت VR ضبط شده است.	• دیسک را پایان دهید به صفحه ۲۴ مراجعه شود. • راه حلی ندارد. • برای پخش این دیسک ها دستگاه پخش کننده باید با RW منطبق باشد. • راه حلی ندارد.
ضبط نمی کند یا با موفقیت ضبط نمی کند.	• فضای خالی باقیمانده در دیسک کافی نیست. • منبعی را که سعی دارید ضبط کنید حفاظت از نسخه برداری است. • وقتی که کانال ضبط را تنظیم می کنید، کانال در روی تیونر خود تلویزیون تنظیم می شود. • هنگام ضبط به یک دیسک حالت Video بر نامه های که یکبار محافظت از کپی شده اند قابل ضبط نیستند.	• از دیسک دیگری استفاده کنید. • نمی توانید منبع را ضبط کنید • کانال موجود در تیونر خود دستگاه ضبط DVD را انتخاب کنید. • برای کپی از دیسک با فرمت VR استفاده کنید.
ضبط زمان بندی شده عمل نمی کند.	• ساعت مربوط به ضبط DVD با زمان فعلی تنظیم نیست. • تایمر بطور غلط برنامه ریزی شده است. • پس از برنامه ریزی تایمر ، چراغ ضبط تایمر روشن نمی شود.	• ساعت را تنظیم کنید. به تنظیم ساعت در صفحه ۲۰ مراجعه کنید. • تایمر را برنامه ریزی کنید. به ضبط زمان بندی شده در صفحه ۴ مراجعه شود. • تایمر را برنامه ریزی کنید.
پخش یا ضبط صدای استریو مقدور نیست.	• تلویزیون با استریو منطبق نیست. • برنامه پخش شده استریو نیست. • جک های خروجی AV مربوط به ضبط DVD به جک های ورودی تلویزیون متصل نیست. • خروجی صدا و تصویر دستگاه ضبط DVD برای تماشای تلویزیون انتخاب نشده است. • کانال صوتی تلویزیون مربوط به دستگاه ضبط DVD در حالت مونو است.	• راه حلی ندارد. • راه حلی ندارد. • اتصالات AV را برقرار کنید. حالت استریو فقط از طریق خروجی AV ضبط DVD امکان پذیر است. • AUX یا منبع AV را همانند ورودی تلویزیون انتخاب کنید. • کانال صوتی تلویزیون را به حالت استریو ببرید. به تغییر کانال صوتی تلویزیون در صفحه ۳۹ مراجعه شود.
دستگاه کنترل از راه دور کار نمی کند.	• دستگاه کنترل از راه دور به سمت گیرنده روی دستگاه پخش قرار ندارد. • کنترل از راه دور یا دستگاه فاصله زیادی دارد. • در مسیر ارتباط بین کنترل از راه دور و دستگاه پخش یک مانع وجود دارد. • باتری های دستگاه کنترل از راه دور فرسوده شده است.	• کنترل از راه دور را به سمت سنسور روی دستگاه پخش نشانه بگیرید. • آنرا در فاصله حداکثر ۷ متری مورد استفاده قرار دهید. • مانع را از سر راه بردارید. • باتری های نو جایگزین کنید.

ری ست کردن دستگاه

اگر هر یک از علائم زیر را مشاهده کردید ...

- دستگاه به برق متصل است، اما روشن یا خاموش نمی شود.
- نمایشگر پانل جلو کار نمی کند.
- دستگاه ضبط به طور طبیعی کار نمی کند.

طبق مراحل زیر دستگاه ضبط را ری ست کنید:

- دکمه POWER را فشار داده و مدت پنج ثانیه آن را نگه دارید.
- این عمل باعث می شود دستگاه خاموش و سپس روشن شود.
- دو شاخه را از پریز بیرون کشیده و پس از پنج ثانیه دوباره آن را به برق بزنید.

AC 200-240V, 50/60 Hz
35W
441 X 58 X 307 mm (w x h x d) without foot
4.5 kg
5°C to 35°C
5 % to 90 %
PAL I, B/G, I/I, SECAM D/K, K1 colour system
PAL

DVD Video Recording, DVD-VIDEO
HDD (250GB), DVD-ReWritable, DVD-Recordable, DVD+ReWritable, DVD+Recordable, DVD+Recordable (Double Layer), DVD-RAM
DVD (4.7GB): Approx. 1 hour (XP mode), 2 hours (SP mode), 4 hours (LP mode), 6 hours (EP mode)
DVD+R DL (8.5GB): Approx. 3 hour (XP mode), 3 hours 40 minutes (SP mode), 7 hours 10 minutes (LP mode), 10 hours 30 minutes (EP mode)
HDD (250GB): Approx. 62 hours (XP mode), 103 hours (SP mode), 207 hours (LP mode), 310 hours (EP mode)

27MHz
MPEG2
48kHz
Dolby Digital

DVD (PCM 48 kHz): 8 Hz to 20 kHz, CD: 8 Hz to 20 kHz
DVD (PCM 96 kHz): 8 Hz to 44 kHz
More than 100 dB (AUDIO OUT connector)
Less than 0.008% (AUDIO OUT connector)
More than 95 dB (AUDIO OUT connector)

3 V (p-p), 75 Ω , Optical connector x 1
Aerial input, 75 ohms
1.0 Vp-p 75 ohms, sync negative, RCA jack x 1
0 dBm more than 47 kohms, RCA jack (L, R) x 1
4 pin (IEEE 1394 standard)

1 Vp-p 75 Ω , sync negative, RCA jack x 1
(Y) 1.0 V (p-p), 75 Ω , negative sync, RCA jack x 1
(Pb)/(Pr) 0.7 V (p-p), 75 Ω , RCA jack x 2
19 pin (HDMI standard, Type A)
2.0 Vrms (1 KHz, 0 dB), 600 Ω , RCA jack (L, R) x 1

مشخصات فنی

عمومی

برق مورد نیاز
میزان مصرف برق
ابعاد (تقریبی)
وزن (تقریبی)
دمای کارکرد
رطوبت کارکرد
سیستم تلویزیون
فرمت ضبط

ضبط

فرمت ضبط
رسانه قابل ضبط
زمان قابل ضبط

فرمت ضبط تصویر

فرکانس نمونه
فرمت فشرده سازی
فرمت ضبط صدا
فرکانس نمونه
فرمت فشرده سازی

پخش

واکنش فرکانس

نسبت سیگنال به نویز
اغتنشاش هامونیک
دامنه دینامیک

ورودی ها

ورودی صدا (صدای اپتیکال)
ورودی آنتن هوایی
ورودی تصویر
ورودی صدا
ورودی DV

خروجی ها

خروجی تصویر
خروجی تصویر کامپوننت
خروجی صدا / تصویر HDMI
خروجی صدا (صدای آنالوگ)

آمپلی فایر

155W + 155W (Rated Output Power 130W, 4Ω at 1 kHz, THD 10 %)
Front: 155W + 155W (Rated Output Power 130W, THD 10 %)
Center*: 155W
Surround*: 155W + 155W (Rated Output Power 130W,
4Ω at 1 kHz, THD 10 %)
Subwoofer*: 225W (Rated Output Power 180W, 3Ω at 30 Hz, THD 10 %)

حالت استریو
حالت سوراند

(**بیسته به حالت صدا و تنظیمات
ممکن است هیچ صدایی پخش نشود.)

مشخصات فنی

87.5 - 108 MHz
10.7 MHz
60 dB (Mono)
522 - 1,620 kHz
450 kHz
Wire antenna (FM)
Loop antenna (AM)

(FM) دامنه تنظیم
(FM) فرکانس متوسط
نسبت سیگنال به نویز
(AM) دامنه تنظیم
(AM) فرکانس متوسط
آنتن

جلو/پشت (LHRH1260HTS)

2 Way 3 Speaker
4 Ω
100 - 20,000 Hz
83 dB/W (1m)
310W
256 x 1290 x 268 mm
5.2 kg

نوع
امپدانس
واکنش فرکانسی
سطح فشار صدا
حداکثر توان ورودی
ابعاد خالص (عرض X ارتفاع X قطر)
وزن خالص

2 Way 3 Speaker
4 Ω
100 - 20,000 Hz
83 dB/W (1m)
310W
500 x 172 x 108 mm
2.2 kg

مرکزی (LHRH1260HTS)

نوع
امپدانس
واکنش فرکانسی
سطح فشار صدا
حداکثر توان ورودی
ابعاد خالص (عرض X ارتفاع X قطر)
وزن خالص

ساب ووفر (LHRH1260HTS)

100W
1 Way 1 Speaker
3 Ω
40 - 1,500 Hz
82 dB/W (1m)
450W
236 x 440 x 400 mm
11.5 kg

مصرف برق
نوع
امپدانس
واکنش فرکانسی
سطح فشار صدا
حداکثر توان ورودی
ابعاد خالص (عرض X ارتفاع X قطر)
وزن خالص

• طرح و مشخصات فن بدون اطلاع قبلی قابل تغییر است.



P/NO : MFL56962812

مراکز خدمات پس از فروش گلدیران

ردیف	استان	شهر	نام خانوادگی	تلفن
۱	اردبیل	اردبیل	پاشازاده	۲۲۲۲۳۲۲-۲۲۴۵۵۸۱-۲۲۴۹۳۷۰-۲۲۴۹۳۷۱
۲	اصفهان	اصفهان	صفا	۶۲۵۵۰۰۰
۳	اصفهان	اصفهان	ادیب	۴۴۷۹۰۰۰-۱
۴	اصفهان	اصفهان	کیانی	۲۳۵۱۴۵۴-۲۳۵۱۴۵۳
۵	اصفهان	شاهین شهر	گودرزی	۵۲۴۰۹۵۹
۶	اصفهان	کاشان	باقری نسب	۴۲۳۷۹۵۴-۴۲۳۰۰۱۴
۷	ایلام	ایلام	هجرانی	۳۳۳۸۴۷۳
۸	آذربایجان شرقی	تبریز	نجفی	۳۳۵۲۳۳۵/۳۳۶۳۶۱۳
۹	آذربایجان شرقی	تبریز	زارعی	۵۵۵۰۲۸۵-۵۵۴۰۰۴۱
۱۰	آذربایجان شرقی	میانه	شیخی	۲۲۲۱۰۰۲-۲۲۳۴۶۶۸
۱۱	آذربایجان غربی	ارومیه	عبادی	۲۲۲۴۵۷۱-۲۲۳۷۷۰۰
۱۲	آذربایجان غربی	خوی	گنجی مطلق	۲۲۲۲۲۹۰-۲۲۲۶۹۹۰
۱۳	بوشهر	بوشهر	اشعری	۲۵۲۲۸۹۵-۲۵۲۲۸۹۳
۱۴	تهران	اسلامشهر	شامی	۲۳۵۱۴۴۰-۲۳۴۱۳۷۵
۱۵	تهران	کرج	ساسانی	۴۴۳۷۸۸۰-۴۴۲۹۴۷۳
۱۶	تهران	ورامین	شاملو	۲۲۵۲۳۱۶
۱۷	چهارمحال و بختیاری	شهرکرد	ابراهیمی	۲۲۲۲۵۵۵/۲۲۲۶۴۷۷
۱۸	خراسان جنوبی	بیرجند	زینلی	۴۴۳۷۵۱۵-۴۴۳۳۳۱۰/۴۴۳۳۳۰۹
۱۹	خراسان جنوبی	بیرجند	افشاری	۴۴۴۰۶۶۰
۲۰	خراسان رضوی	سبزوار	طبسی	۲۲۲۸۹۶۰
۲۱	خراسان رضوی	قوچان	ثروتمند	۲۲۲۱۸۷۵
۲۲	خراسان رضوی	مشهد	شهاب فر	۷۲۶۸۶۵۶-۷
۲۳	خراسان رضوی	مشهد	عبدا...زاده	۸۴۲۳۶۲۴
۲۴	خراسان رضوی	مشهد	ایلدر آبادی	۷۳۳۵۵۸۴-۸۵-۸۶
۲۵	خراسان رضوی	نیشابور	رباطی	۳۳۳۹۹۵۰-۳۳۳۴۰۹۰
۲۶	خراسان شمالی	بجنورد	حسینی	۲۲۴۰۶۴۱/۲۲۲۰۰۶۳
۲۷	خوزستان	امیدیه	پولادوند	۳۲۲۱۰۹۰
۲۸	خوزستان	اندیمشک	قره داغی	۴۲۲۶۴۵۷-۴۲۲۸۱۲۴
۲۹	خوزستان	اهواز	جعفری	۲۲۲۵۳۷۱/۲۲۲۵۴۵۵
۳۰	خوزستان	اهواز	امین زر	۴۴۷۲۴۶۵-۴۴۷۲۴۷۵
۳۱	خوزستان	اهواز	نبهانی	۲۲۵۶۱۶۱-۲۲۵۶۱۶۲-۲۲۵۶۱۶۳
۳۲	خوزستان	آبادان	کریمی نیا	۴۴۳۷۸۲۶-۴۴۳۷۹۱۲
۳۳	خوزستان	بهبهان	افتخاری	۳۳۳۴۶۳۳

۲۲۳۷۵۵۲-۲۲۲۷۲۹۶	صراف زاده	دزفول	خوزستان	۳۴
۲۲۳۰۱۴۵	ولایتی پور	دزفول	خوزستان	۳۵
۵۲۱۴۷۱۵	حقیقی	شوش دانیال	خوزستان	۳۶
۲۳۴۰۰۱۶	صادقیان	ماهشهر	خوزستان	۳۷
۵۲۴۵۲۵۶	راغبی	زنجان	زنجان	۳۸
۳۳۳۹۹۹۴	حاج علیان	سمنان	سمنان	۳۹
۳۲۱۴۵۰۰-۲	مطهر	زاهدان	سیستان و بلوچستان	۴۰
۳۳۲۸۴۸۱	نعمت الهی	آبادان	فارس	۴۱
۲۲۸۰۵۸۲-۲۲۸۸۸۴۴	زرگر	شیراز	فارس	۴۲
۸۲۰۳۳۵۵	ستوده	شیراز	فارس	۴۳
۲۲۴۹۵۸۲-۲۲۴۲۱۸۲	فتح الهی	شیراز	فارس	۴۴
۲۲۴۱۳۵۳-۲۲۳۸۴۸۴	پام	کازرون	فارس	۴۵
۳۳۳۱۲۹۹	شهیدیان	مرودشت	فارس	۴۶
۲۲۳۸۵۶۰	عظیمی	قزوین	قزوین	۴۷
۷۷۵۶۴۶۵	سامانی	قم	قم	۴۸
۶۶۱۵۰۵۷/۶۶۱۳۸۶۰	ابوذری	قم	قم	۴۹
۳۲۳۷۸۶۸-۳۲۴۴۷۰۰	محمدیان	سنندج	کردستان	۵۰
۲۲۱۲۳۱۸	موقر افضلی	جیرفت	کرمان	۵۱
۸۲۲۶۱۷۰-۸۲۲۰۵۵۶	دهقان رجبی	رفسنجان	کرمان	۵۲
۴۲۲۳۷۲۵	رضوی	سیرجان	کرمان	۵۳
۲۷۲۳۴۶۳-۲۷۲۵۰۶۰	دهقان	کرمان	کرمان	۵۴
۲۲۳۱۱۲۶	ابراهیمی	کرمان	کرمان	۵۵
۳۳۳۹۶۹۹	حیدری	ياسوج	کهگیلویه و بویر احمد	۵۶
۸۲۸۲۷۲۷-۸۲۸۰۵۲۲	علیخانی	کرمانشاه	کرمانشاه	۵۷
۲۲۶۱۴۱۰-۲۲۶۱۴۲۰-۲۲۴۲۴۴۷-۲۲۴۸۴۲۰-۲۲۴۸۴۱۰	کابلی	گرگان	گلستان	۵۸
۵۵۵۰۲۱۸/۵۵۵۳۳۱۸	حیدری	گنبد کاووس	گلستان	۵۹
۴۲۴۳۴۲۳	بهشتی	بندر انزلی	گیلان	۶۰
۳۲۲۰۴۰۶	پور عبدالحمید	رشت	گیلان	۶۱
۲۲۳۳۱۴۴-۲۲۴۶۵۲۳	عباسی	رشت	گیلان	۶۲
۲۲۲۸۲۴۵	محمد پور	لاهیجان	گیلان	۶۳
۵۲۲۹۴۰۱	پور اسماعیل	لنگرود	گیلان	۶۴
۴۲۲۰۳۰۲-۴۲۲۵۵۵۹	پور عینی	هشتپر طوالش	گیلان	۶۵
۲۲۲۱۴۴۴	حقیقی	الیگودرز	لرستان	۶۶
۲۶۲۸۶۲۸-۲۶۲۳۶۳۰	شادباش	بروجرد	لرستان	۶۷
۲۲۰۷۵۶۷	مشرقیان	خرم آباد	لرستان	۶۸

۲۲۲۱۹۰۷	تیماج چی	آمل	مازندران	۶۹
۲۲۹۲۵۱۰-۲۲۲۱۲۱۰	کیانی	بابل	مازندران	۷۰
۳۲۳۷۰۵۶	هاشمی	بابل	مازندران	۷۱
۵۲۵۲۸۸۸-۵۲۵۳۸۸۸	رضایی	بابلسر	مازندران	۷۲
۵۲۲۸۲۳۹-۵۲۲۴۸۵۶	میرزائی	بهشهر	مازندران	۷۳
۴۲۲۲۹۳۳-۴۲۸۲۹۳۳	فصیحی	تنکابن	مازندران	۷۴
۲۲۲۷۲۵۲	الیاسی	چالوس	مازندران	۷۵
۵۲۵۷۵۹۰	پور نادری	رامسر	مازندران	۷۶
۲۲۶۳۴۱۰/۲۲۶۳۴۸۰/۲۲۶۴۲۴۸	جلیلی	ساری	مازندران	۷۷
۳۲۴۷۷۱۲-۳۲۸۵۷۱۲-۳۲۴۷۲۰۶	گیاه تازه	قائم شهر	مازندران	۷۸
۷۷۴۲۹۸۶	قلی زاده	محمود آباد	مازندران	۷۹
۳۲۳۲۲۲۶	خواجوند	نوشهر	مازندران	۸۰
۲۲۴۹۰۶۶-۲۲۳۳۹۳۹	جمشیدی	اراک	مرکزی	۸۱
۲۲۲۹۵۵۵-۲۲۲۰۲۵۸-۲۲۲۱۰۱۲-۱۴	بدیعی	اراک	مرکزی	۸۲
۲۲۲۳۹۰۱-۲۲۲۰۲۷۰	شعیبی	خمین	مرکزی	۸۳
۳۳۳۱۶۳۹	اسماعیلی گلسفید	بندر عباس	هرمزگان	۸۴
۸۲۶۵۸۲۹-۸۲۶۲۵۲۹	مظاهری	همدان	همدان	۸۵
۶۲۴۸۷۱۱	غنی پور	یزد	یزد	۸۶

فقط با ضمانت نامه فارسی گلدیران
 با بیش از ۴۰۰ مرکز خدمات پس از فروش در سراسر ایران
 مرکز اطلاع رسانی و خدمات مشتریان گلدیران:
 خط ویژه: ۰۲۱-۸۴۷۳۳ (تهران)
 گلدیران نماینده انحصاری محصولات خانگی، صوتی و تصویری ال جی
 در ایران.



WWW.goldiran.ir

WWW.lge.ir