

## LCD TV | PLAZMA TV KORISNIČKI PRIRUČNIK

### LCD TV MODELI

32LG60\*\*  
37LG60\*\*  
42LG60\*\*  
42LG61\*\*  
47LG60\*\*

### PLAZMA TV MODELI

32PG60\*\*  
42PG60\*\*  
50PG60\*\*  
50PG70\*\*  
60PG70\*\*  
50PG40\*\*

Prije korištenja TV uređaja, molimo Vas pažljivo pročitajte ovaj priručnik.  
Sačuvajte ga za buduće korištenje.  
Zabilježite broj modela i serijski broj TV uređaja.  
Te informacije potražite na oznaci na stražnjoj strani uređaja i prosljedite ih zastupniku kad tražite uslugu.



# DODACI

Provjerite jesu li sljedeći dodaci isporučeni s TV uređajem. Ako neki dodatak nedostaje, obratite se zastupniku kod kojeg ste kupili televizor.

■ Prikazana slika može se razlikovati od vašeg TV uređaja.

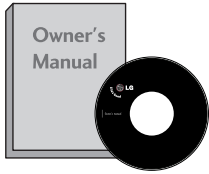

Korisnički priručnik

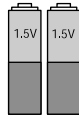

Baterije

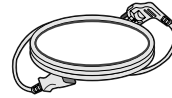

Kabel za napajanje

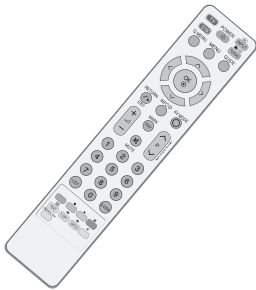

Daljinski upravljač

Ova značajka nije dostupna za sve modele.

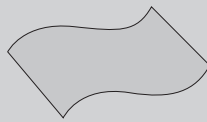

Tkanina za poliranje  
Tkanina za poliranja za uporabu na zaslonu.

Prjavštinu ili otiske prstiju na površini televizora lagano obrišite tkaninom za poliranje.

Pripazite da ne pritišćete zaslon. Može se ogrepsti ili doći do gubljenja boje.

## PLAZMA TV modeli



(Osim kod 50PG40\*\*)



(samo 50PG60\*\*  
50/60PG70\*\*)

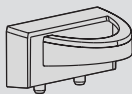

(samo 50PG40\*)

Obujmica za slaganje kabl



Držać kabela  
(32/42PG60\*\* :1EA,  
50PG40\*\* :2EA)

\*Ova značajka nije dostupna za sve modele.

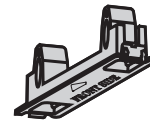

Zaštitna ploča  
(Pogledajte na str. 13)

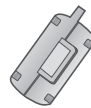

Feritna jezgra  
(Pogledajte na str. 11)  
(Ova značajka nije dostupna za sve  
modele.)

(32PG60\*\* only)



4EA

Vijci za montažu postolja  
(Pogledajte na str. 8)

## LCD TV modeli



Obujmica za slaganje kabl



Zaštitna ploča  
(Pogledajte na str. 13)

(samo 32/37LG60\*\*)



32LG60\*\* : 3EA  
37LG60\*\* : 4EA



4EA

(samo 42LG60\*\*, 42LG61\*\*)



2EA



1EA



4EA

Vijci za montažu postolja  
(Pogledajte na str. 8)

# SADRŽAJ

DODACI .....	1
--------------	---

## PRIPREMA

KONTROLE NA PREDNJOJ PLOČI .....	4
INFORMACIJE O STRAŽNJOJ PLOČI.....	6
UGRADNJA POSTOLJA .....	8
POSTAVLJANJE VRŠITE IZUZETNO PAŽLJIVO KAKO PROIZVOD NE BI PAO.....	9
STRAŽNJA PLOČA ZA SLAGANJE KABELA.....	10
ZAKRETNO POSTOLJE .....	11
UGRADNJA NA PODLOGU .....	12
ZIDNA UGRADNJA : VODORAVNA .....	13
SPAJANJE ANTENE.....	14

## POSTAVLJANJE VANJSKE OPREME

PODEŠAVANJE HD PRIJEMNIKA.....	15
PODEŠAVANJE DVD-a.....	17
PODEŠAVANJE VCR (VIDEOREKORDERA).....	20
UMETANJE CI MODULA.....	22
PODEŠAVANJE DIGITALNOG AUDIO IZLAZA .....	23
PODEŠAVANJE OSTALIH A/V IZVORA .....	24
POSTAVLJANJE USB ULAZA (USB IN).....	25
PODEŠAVANJE OSOBNOG RAČUNALA.....	26
- Podešavanje ekrana za PC način rada .....	29

## PRAĆENJE TV PROGRAMA / BIRANJE PROGRAMA

FUNKCIJE TIPKI NA DALJINSKOM UPRAVLJAČU .	34
UKLJUČIVANJE TV PRIJEMNIKA.....	36
ODABIR PROGRAMA .....	36
PRILAGOĐAVANJE GLASNOĆE .....	36
BRZI IZBORNIK .....	37
ODABIR NA EKRANSKOM IZBORNIKU I PRILAGODBA ...	38
AUTOMATSKO BIRANJE PROGRAMA .....	39
RUČNO BIRANJE PROGRAMA (U DIGITALNOM NAČINU) ..	40
RUČNO BIRANJE PROGRAMA (U ANALOGNOM NAČINU) ..	41
UREĐIVANJE PROGRAMA .....	43
BOOSTER (POJAČANJE) .....	46
SOFTWARE UPDATE (Ažuriranje softvera) .....	47
DIAGNOSTICS (DIJAGNOSTIKA).....	48
CI [COMMON INTERFACE] INFORMACIJE .....	49

ODABIR TABLICE PROGRAMA.....	50
POPIS ULAZA.....	51
 SIMPLINK .....	52
INPUT LABEL (OZNAKA ULAZA) .....	54
AV MODE (AV NAČIN) .....	55

## ZA KORIŠTENJE USB UREĐAJA

PRIKLJUČIVANJE USB UREĐAJA .....	56
POPIS FOTOGRAFIJA .....	57
POPIS GLAZBE.....	61

## EPG (ELECTRONIC PROGRAMME GUIDE – ELEKTRONIČKI PROGRAMSKI VODIČ)

- Uključivanje ili isključivanje EPG .....	64
- Select a programme .....	64
- Funkcije gumba u načinu vodiča NOW/NEXT (SADAŠNJI/SLJEDEĆI).....	65
- Funkcije gumba u načinu vodiča za 8 dana .....	65
- Funkcije gumba u načinu promjene datuma .....	65
- Funkcije gumba u sklopu za prošireni opis .....	66
- Funkcija gumba u načinu Record/Remind Setting (Podešavanje snimanja/podsjetnika) .....	66
- Funkcije gumba u načinu Schedule List (Popis rasporeda) .....	66

## PODEŠAVANJE SLIKE

PODEŠAVANJE VELIČINE SLIKE (FORMAT SLIKE)	67
PRETHODNO POSTAVLJENE POSTAVKE SLIKE	
- Način prikaza slike - Prethodno postavljene postavke	69
- Automatska kontrola nijansi boje (Topla/Srednja/Hladna) .	70
RUČNO PODEŠAVANJE SLIKE	
- Način prikaza slike - Korisnički način .....	71
- Način prikaza slike-Stručno Upravljanje .....	72
TEHNOLOGIJA POBOLJŠANJA PRIKAZA SLIKE ....	73
NAPREDNO- NAČIN RADA FILM/Real Cinema .....	74
NAPREDNO - ZACRNJENOST (ZATAMNJENOST) ..	75
ADVANCED - TRUMOTION (NAPREDNO - TRUMOTION) .....	76
TRUMOTION DEMO .....	77
ZAŠTITA OČIJU .....	78
VRAĆANJE POČETNIH POSTAVKI PRIKAZA SLIKE	79

INDIKATOR NAPAJANJA .....	80
METODA SMANJENJE EFEKTA TRAJNE SLIKE (ISM) ....	81
NAČIN RADA SLIKE S OPCIJOM ŠTEDNJE ENERGIJE .	82

## UPRAVLJANJE ZVUKOM I JEZIKOM

AUTOMATSKO PODEŠAVANJE GLASNOĆE ZVUKA	83
PRETHODNO POSTAVLJENE POSTAVKE ZVUKA - NAČIN RADA ZVUKA .....	84
PODEŠAVANJE POSTAVKI ZVUKA - KORISNIČKI NAČIN .....	85
SRS TruSurround XT .....	85
CLEAR VOICE (ISTAKNI GLAS) .....	86
RAVNOTEŽA .....	87
PODEŠAVANJE TV ZVUČNIKA UKLJUČENO/ ISKLJUČENO .....	88
ODABIR DIGITALNOG AUDIO IZLAZA .....	89
VRAĆANJE POČETNIH POSTAVKI ZVUKA .....	90
I/II	
- Stereo/Dvostruki prijem (samo kod analognog načina rada) ...	91
- NICAM prijem (Samo kod analognog načina rada) .....	92
- Odabir vrste zvučnog izlaza zvučnika .....	92
JEZIK IZBORNICA PRIKAZANOG NA ZASLONU / ODABIR ZEMLJE .....	93
ODABIR JEZIKA (ISKLJUČIVO KOD DIGITALNOG NAČINA RADA) .....	94

## POSTAVKE VREMENA

PODEŠAVANJE SATA .....	95
POSTAVKE TAJMERA ZA AUTOMATSKO UKLJUČIVAN- JE/ISKLJUČIVANJE .....	96
POSTAVKE AUTOMATSKOG GAŠENJA .....	97
PODEŠAVANJE VREMENSKE ZONE .....	98
POSTAVKE TAJMERA ZA GAŠENJA .....	98

## RODITELJSKI NADZOR/PODJELA PO STAROSNOJ DOBI

POSTAVITE LOZINKU I SUSTAV ZAKLJUČAVANJA .	99
BLOKIRANJE PROGRAMA .....	100
RODITELJSKI NADZOR .....	101
ZAKLJUČAVANJE TIPKOVNICE .....	102

## TELETEKST

UKLJUČI/ISKLJUČI .....	103
JEDNOSTAVAN TELETEKST .....	103
TELETEKST NA VRHU ZASLONA .....	103
BRZI TELETEKST .....	104
POSEBNE FUNKCIJE TELETEKSTA .....	104

## DIGITALNI TELETEKST

TELETEKST UNUTAR DIGITALNE USLUGE .....	105
TELETEKST U DIGITALNOJ USLUZI .....	105

## DODATAK

RJEŠAVANJE PROBLEMA .....	106
ODRŽAVANJE .....	108
TEHNIČKI PODACI PROIZVODA .....	109
PROGRAMIRANJE DALJINSKOG UPRAVLJAČA ...	111
IR KODOVI .....	113
PODEŠAVANJE VANJSKOG KONTROLNOG UREĐAJA ...	115

# PRIPREMA

## KONTROLE NA PREDNJOJ PLOČI

- Prikazana slika može se razlikovati od vašeg TV uređaja.
- Ukoliko vaš TV ima postavljeni zaštitni film, uklonite film i zatim obrišite TV tkaninom za poliranje.

### PLAZMA TV modeli

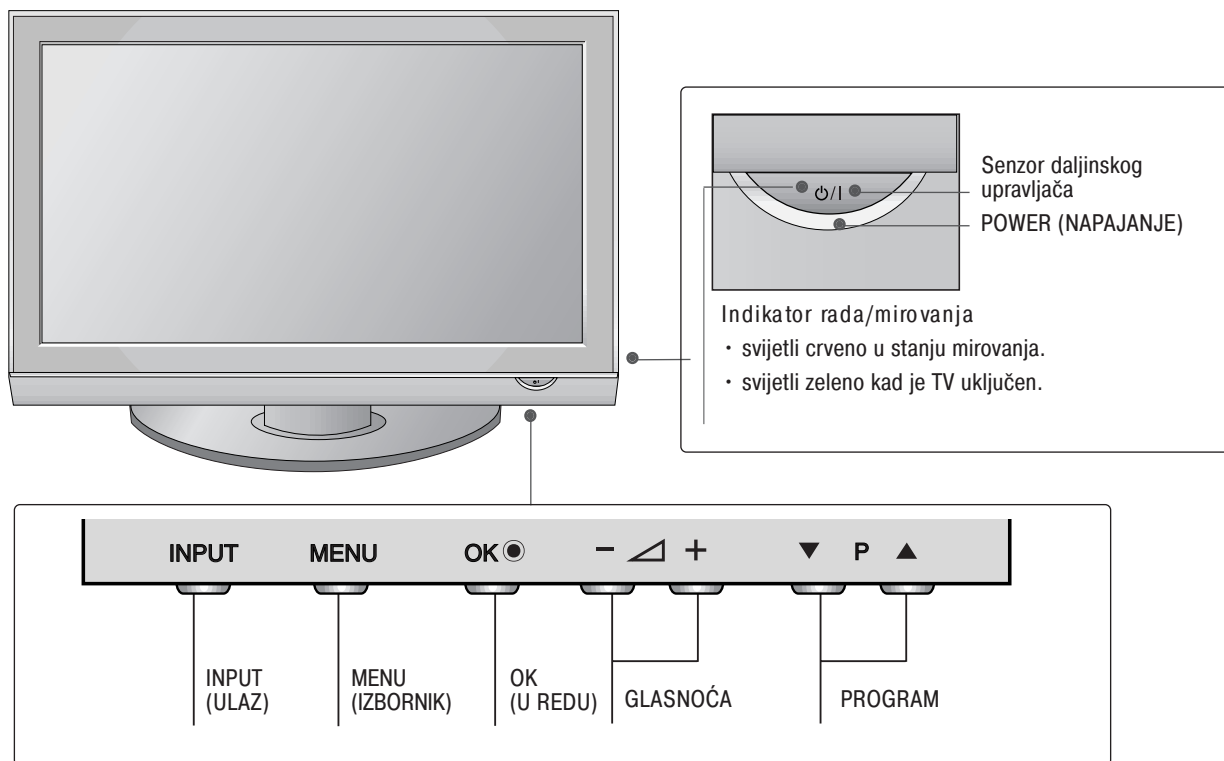

## LCD TV modeli

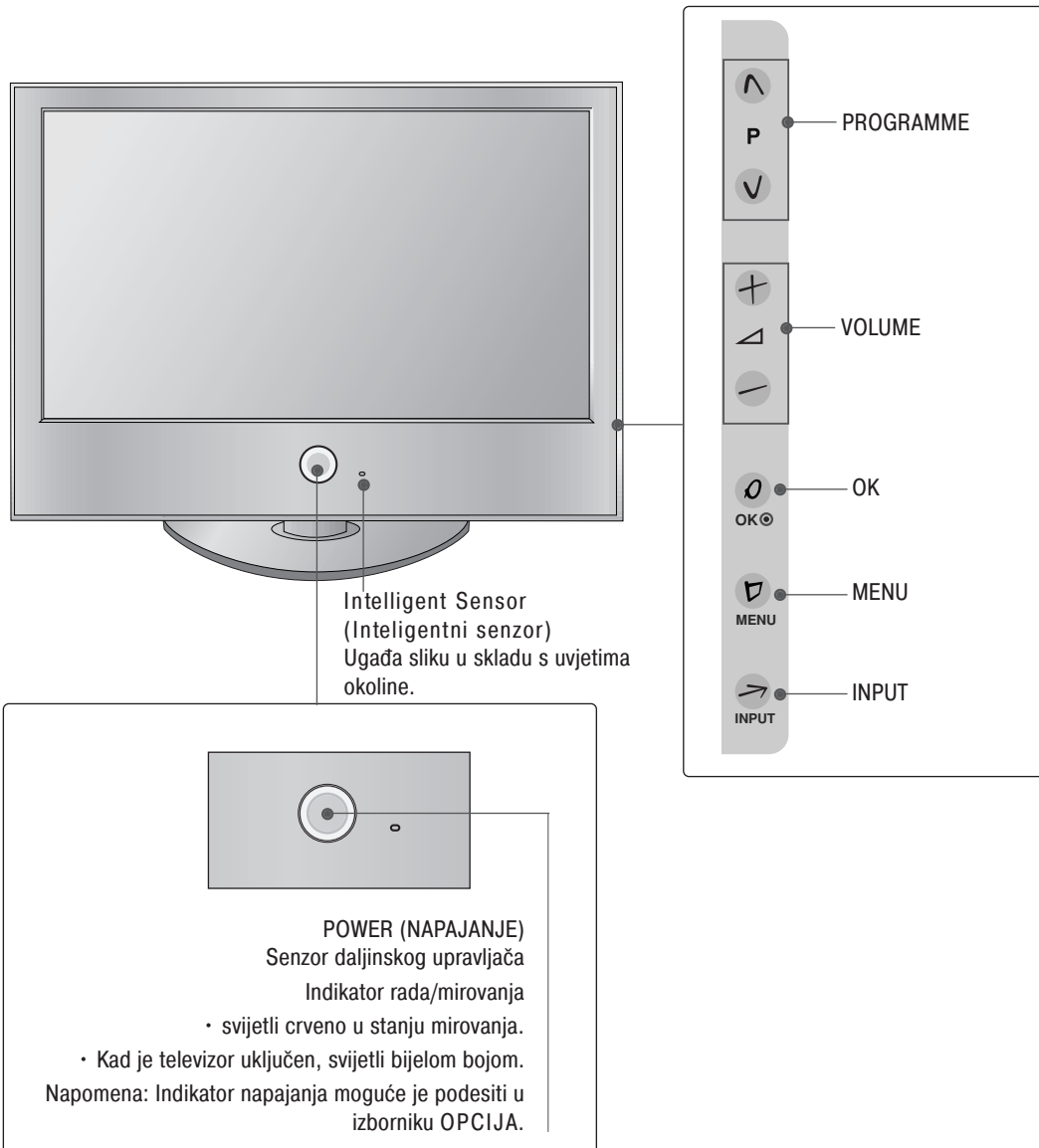

# PRIPREMA

## INFORMACIJE O STRAŽNJOJ PLOČI

- Prikazana slika može se razlikovati od vašeg TV uređaja.

### PLAZMA TV modeli

Samo 50PG40\*\*

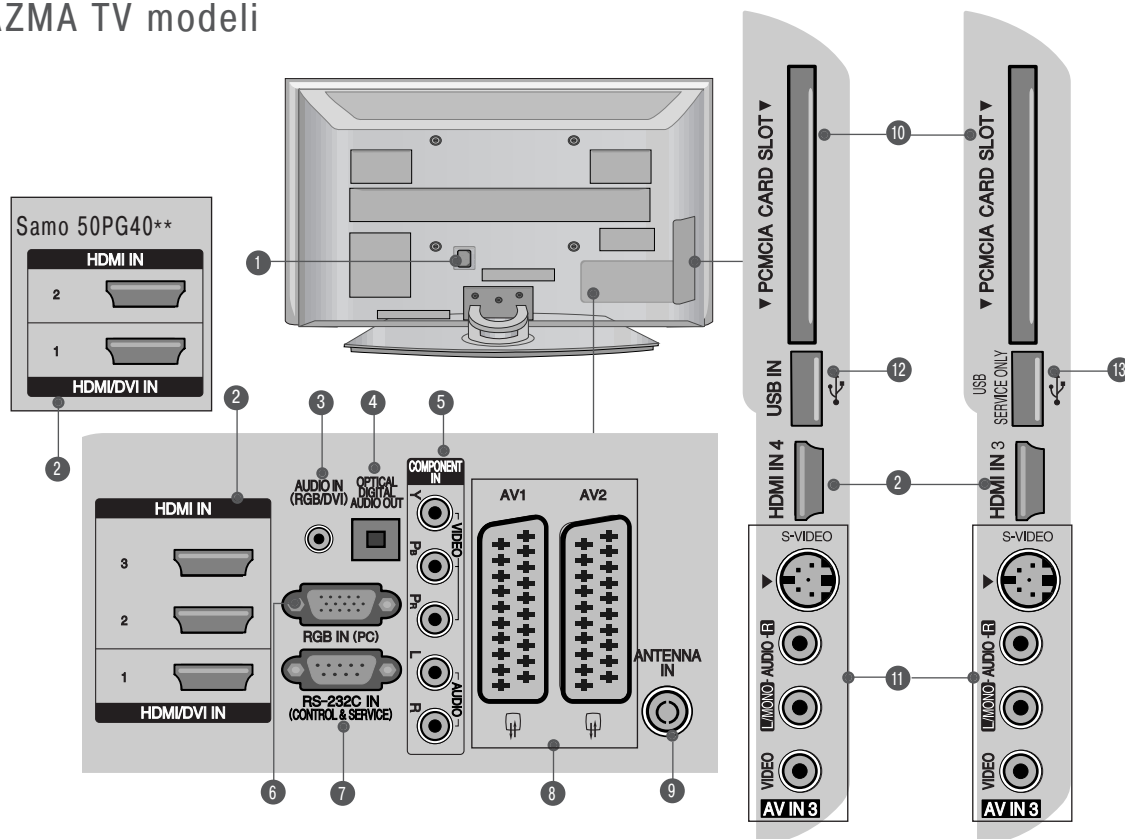

- 1 Utičnica za napajanje  
TV uređaj radi s izmjeničnim AC napajanjem. Napon je naveden na stranici s tehničkim podacima. Nikad ne priključujte TV uređaj na istosmjerno DC napajanje.
- 2 HDMI IN (ULAZ)  
Spojite HDMI signal na HDMI IN (ULAZ). Ili DVI (VIDEO) signal na HDMI/DVI IN (ULAZ) pomoću DVI na HDMI kabela.
- 3 RGB/DVI audio ulaz  
Spojite audio sa PC-ja ili DTV-a.
- 4 OPTIČKI DIGITALNI AUDIO IZLAZ  
Spojite digitalni audio s različitih vrsta opreme.  
Napomena: U stanju mirovanja, ovi ulazi ne rade.
- 5 Ulaz za komponentu  
Spojite video/audio komponentu uređaja na ove utičnice.
- 6 RGB ulaz  
Spojite izlaz sa PC-ja.
- 7 RS-232C IN (CONTROL & SERVICE)  
(RS-232C ULAZ (UPRAVLJANJE I USLUGA))  
Spojite na RS-232C ulaz PC-ja.
- 8 Euro Scart utičnica (AV1/AV2)  
Spojite scart utičnicu ulaza ili izlaza vanjskog uređaja na ove utičnice.
- 9 Antenski ulaz  
Spojite RF antenu na ovu utičnicu.
- 10 Utor za PCMCIA (Personal Computer Memory Card International Association) karticu  
(Ova značajka nije dostupna u svim državama.)
- 11 S-Video ulaz  
Spojite S-Video iz S-VIDEO uređaja.  
Audio/video ulaz  
Spojite audio/video izlaz s vanjskog uređaja na ove utičnice.
- 12 USB ulaz
- 13 ULAZ SAMO ZA USLUGU



## LCD TV Models

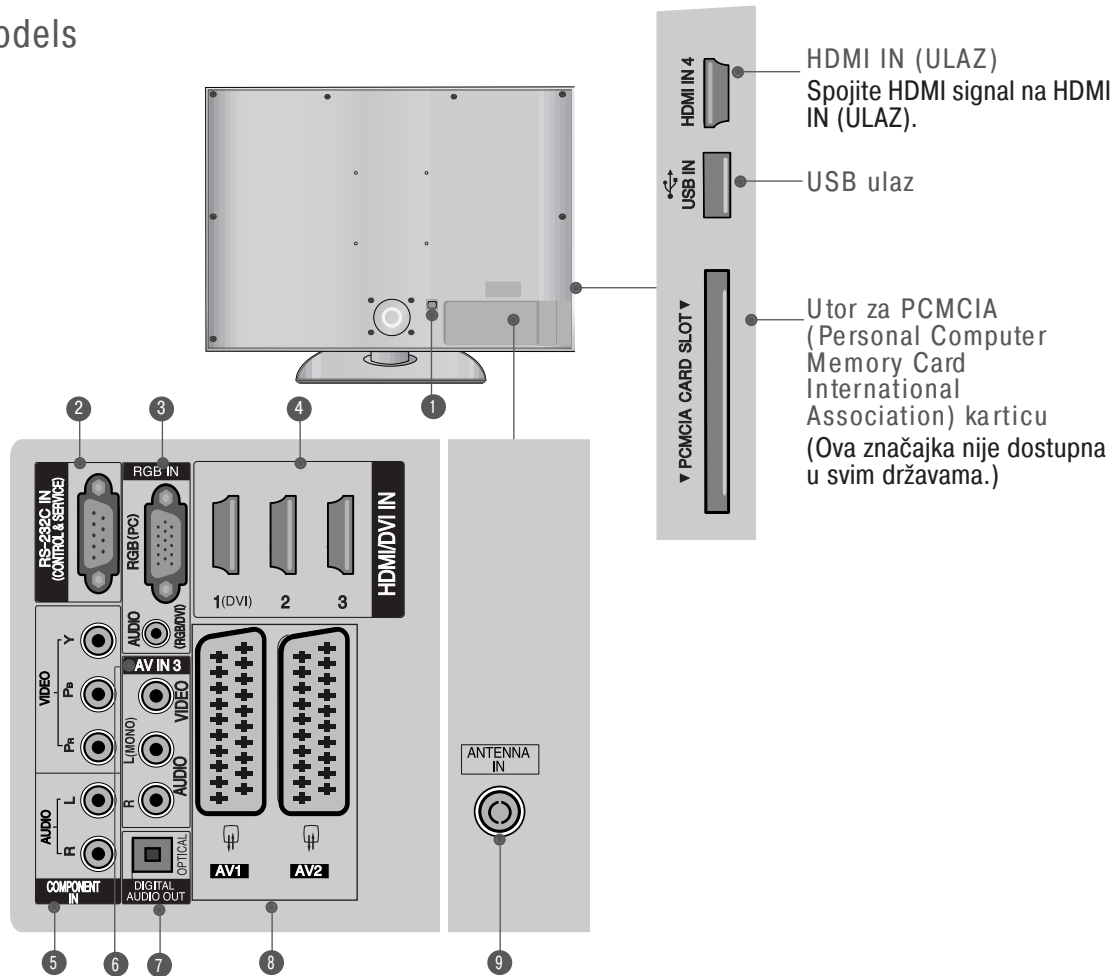

- 1** Utičnica za napajanje  
TV uređaj radi s izmjeničnim AC napajanjem. Napon je naveden na stranici s tehničkim podacima. Nikad ne priključujte TV uređaj na istosmjerno DC napajanje.
- 2** RS-232C IN (CONTROL & SERVICE)  
(RS-232C ULAZ (UPRAVLJANJE I USLUGA))  
Spojite na RS-232C ulaz PC-ja.
- 3** RGB ulaz  
Spojite izlaz sa PC-ja.  
RGB/DVI audio ulaz  
Spojite audio sa PC-ja ili DTV-a.
- 4** HDMI IN (ULAZ)  
Spojite HDMI signal na HDMI IN (ULAZ). Ili DVI (VIDEO) signal na HDMI/DVI IN (ULAZ) pomoću DVI na HDMI kabla.
- 5** Ulaz za komponentu  
Spojite video/audio komponentu uređaja na ove utičnice.
- 6** Audio/video ulaz  
Spojite audio/video izlaz s vanjskog uređaja na ove utičnice.
- 7** OPTIČKI DIGITALNI AUDIO IZLAZ  
Spojite digitalni audio s različitih vrsta opreme.  
Napomena: U stanju mirovanja, ovi ulazi ne rade.
- 8** Euro Scart utičnica (AV1/AV2)  
Spojite scart utičnicu ulaza ili izlaza vanjskog uređaja na ove utičnice.
- 9** Antenski ulaz  
Spojite RF antenu na ovu utičnicu.

# PRIPREMA

## Ugradnja postolja

■ Prikazana slika može se razlikovati od vašeg TV uređaja.

Prilikom sastavljanja staka za postavljanje na stol provjerite je li vijak potpuno pritegnut. (Ako vijak nije potpuno pritegnut, proizvod se nakon postavljanja može nagnuti prema naprijed). Ako vijak previše pritegnete, vijak se može deformirati uslijed trenja zateznog dijela vijka.

samo 32/37/42LG60\*\*, 42LG61\*\*

- 1 Pažljivo postavite TV ekran s prednjom stranom na meku, obloženu površinu kako bi spriječili oštećivanje ekrana.

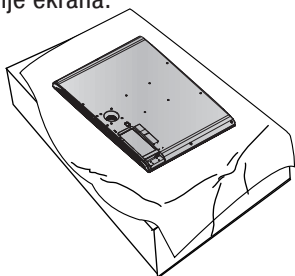

- 2 Spojite dijelove tijela postolja s osnovicom postolja TV uređaja.

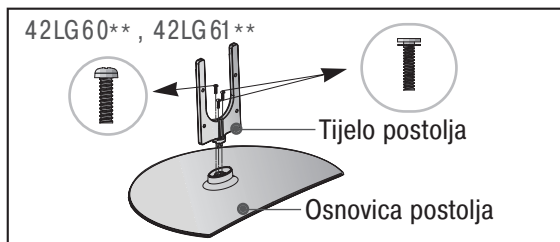
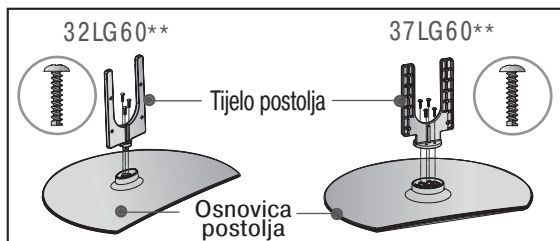

- 3 Postavite TV uređaj kako je prikazano slikom.

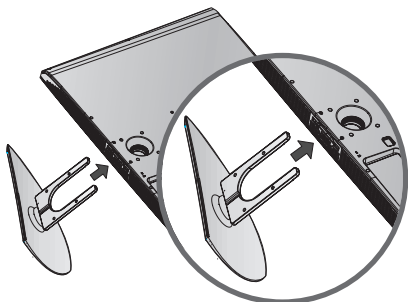

- 4 Sigurno učvrstite 4 usadna vijka na za to predviđene otvore na stražnjoj strani TV ekrana.

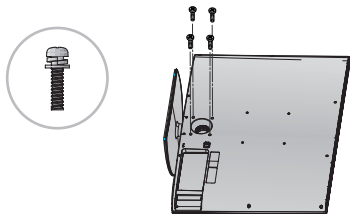

samo 32PG60\*\*

- 1 Pažljivo postavite TV ekran s prednjom stranom na meku, obloženu površinu kako bi spriječili oštećivanje ekrana.

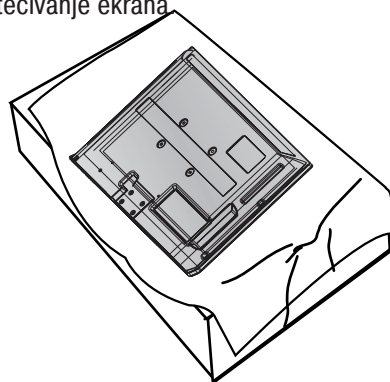

- 2 Postavite TV uređaj kako je prikazano slikom.

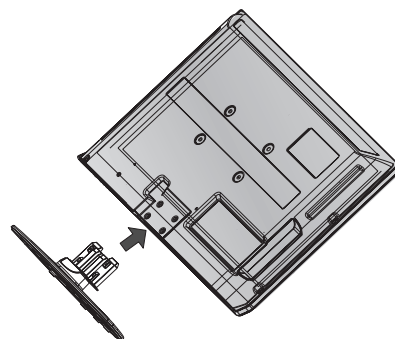

- 3 Sigurno učvrstite 4 usadna vijka na za to predviđene otvore na stražnjoj strani TV ekrana.

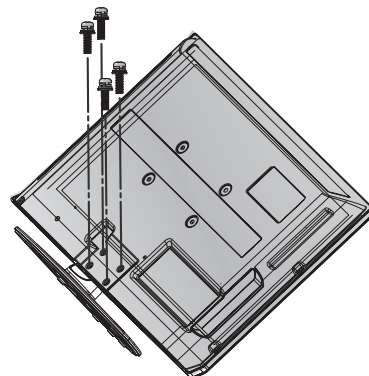

## POSTAVLJANJE VRŠITE IZUZETNO PAŽLJIVO KAKO PROIZVOD NE BI PAO.

- Potrebne dijelove za učvršćivanje TV ekrana na zid trebate nabaviti u slobodnoj prodaji.
- Postavite TV ekran blizu zida kako bi izbjegli njegov pad ukoliko ekran gurnete ili pritisnete.
- Dolje navedene upute pokazuju siguran način kako učvrstiti TV ekran na zid, te tako izbjeci mogućnost pada uređaja prema naprijed ukoliko ga povučete. To će spriječiti pad TV ekrana prema naprijed što može uzrokovati ozljede. Također ćete tako spriječiti i oštećenja TV uređaja. Pazite da se djeca ne penju niti ne vješaju po TV

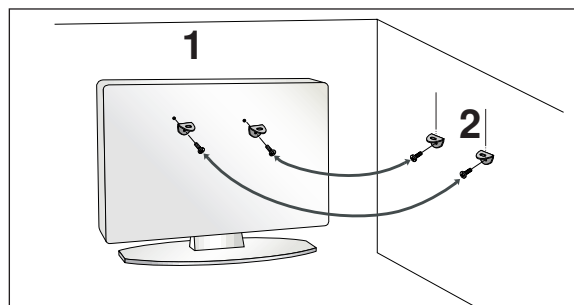
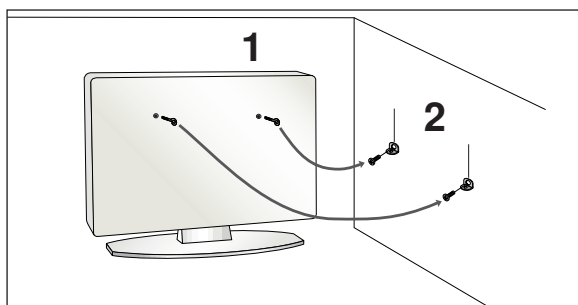

- 1 Koristite sidreni vijak s ušicom ili usadne vijke za TV nosače za postavljanje TV ekrana na zid kako je prikazano slikom. (Ako vaš TV ekran ima već umetnute vijke, opustite ih.)

\* Umetnite sidrene vijke s ušicom ili vijke za TV nosače i sigurno ih učvrstite u gornje otvore.

- 2 Učvrstite zidne nosače vijcima na zid. Namjestite visinu nosača postavljenog na zid.

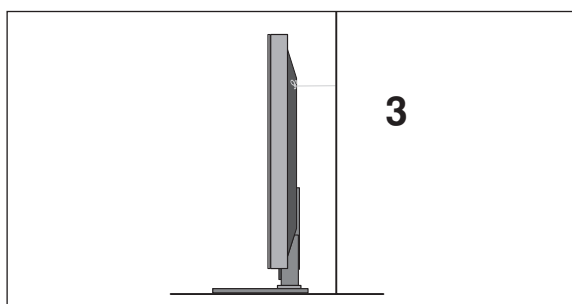

- 3 Koristite čvrsto uže za vezivanje TV ekrana. Sigurnije je vezati uže tako da je vodoravno između zida i TV uređaja.

### ! NAPOMENA!

- ▶ Prilikom micanja TV ekrana, najprije isključite kabele.
- ▶ Koristite dovoljno veliku i čvrstu podlogu ili stol koji odgovaraju veličini i težini TV ekrana.
- ▶ Za sigurnu uporabu TV ekrana, uvjerite se kako su visine nosača na zidu i na TV ekranu iste.

# PRIPREMA

## STRAŽNJA PLOČA ZA SLAGANJE KABELA

- Prikazana slika može se razlikovati od vašeg TV uređaja.

### Plasma TV models

- 1 Spojite kabele prema potrebi.

Za spajanje dodatne opreme, pogledajte poglavlje Postavljanje vanjske opreme.

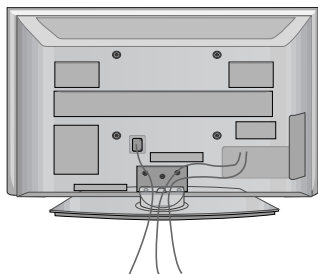

- 2 Postavite OBUJMICU ZA SLAGANJE KABELA kako je prikazano slikom.

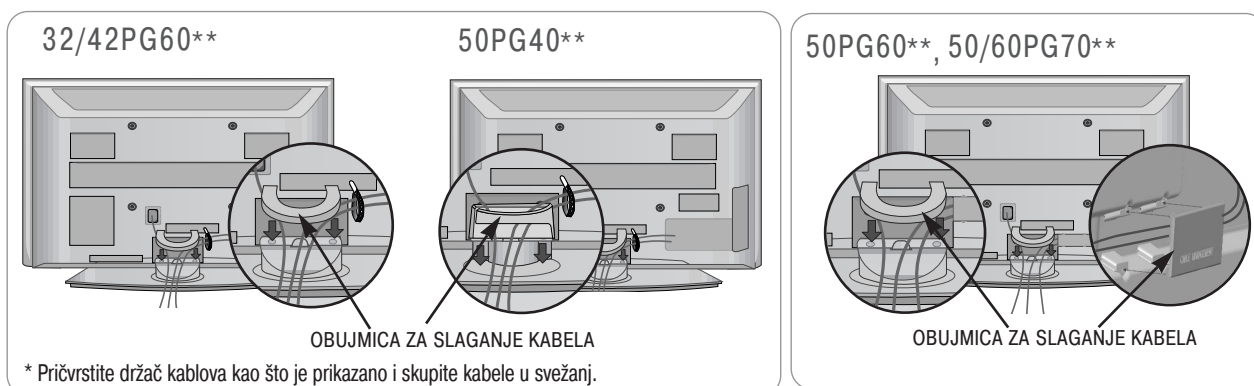

### Kako ukloniti obujmicu za slaganje kabela

Držite OBUJMICU ZA SLAGANJE KABELA objema rukama i povucite je prema gore.

\* Za model 42PG60\*\*, pritisnite sredinu OBUJMICE ZA SLAGANJE KABELA i zatim je podignite.

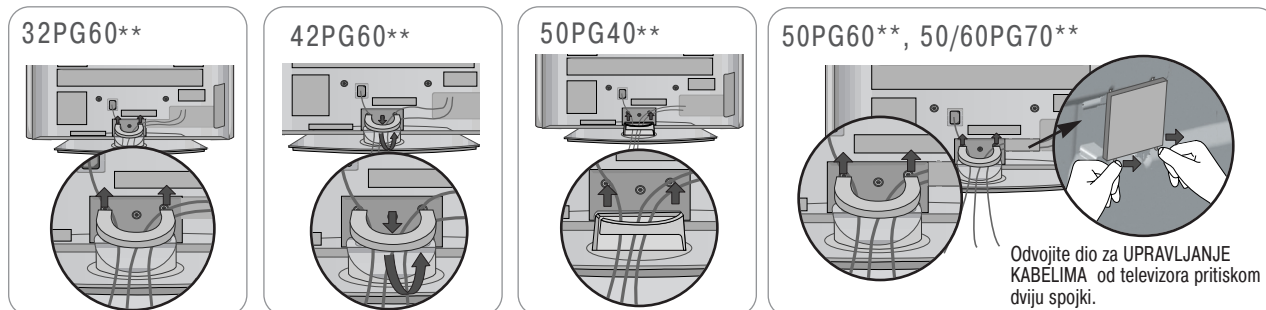

### ! NAPOMENA!

- ▶ Nikad ne koristite OBUJMICU ZA SLAGANJE KABELA za podizanje TV ekrana.
- Ako nehotice isпустite TV ekran, možete se povrijediti i/ili oštetiti TV ekran.

## LCD TV modeli

- 1 Poravnajte otvor s jezičcem na SPOJNICI DIJELA ZA UPRAVLJANJE KABELIMA. Okrenite SPOJNICU DIJELA ZA UPRAVLJANJE KABELIMA kao što je prikazano. Napominjemo da prekomjerna sila može uzrokovati oštećenje proizvoda prilikom korištenja spojnice dijela za upravljanje kabelima.

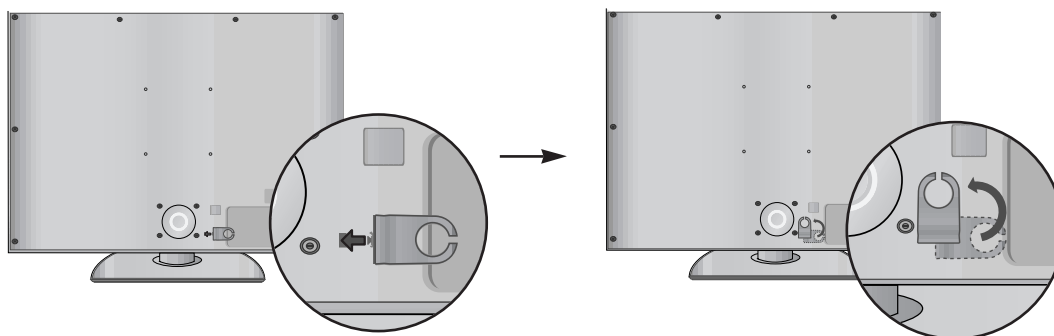

- 2 Spojite kabele prema potrebi. Za spajanje dodatne opreme, pogledajte poglavlje Postavljanje vanjske opreme.

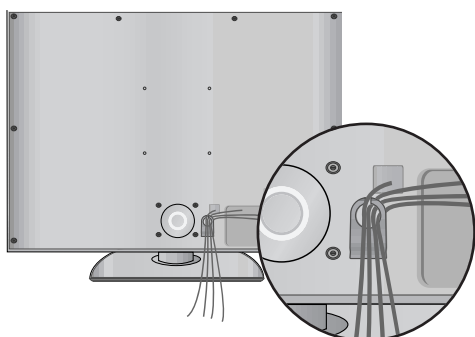

## Korištenje feritne jezgre (Ova značajka nije dostupna za sve modele.)

Feritna jezgra može se koristiti za reduciranje elektromagnetskog vala prilikom spajanja kabela napajanja. Što je feritna jezgra bliža utikaču napajanja, tim bolje.



## Zakretno postolje

Nakon postavljanja TV ekrana moguće je ručno podešavanje usmjerenosti ekrana ulijevo i udesno za 20 stupnjeva kako bi najbolje odgovarao položaju gledatelja.

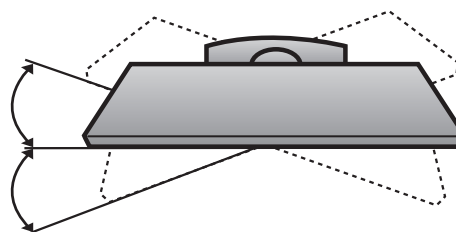

# PRIPREMA

- TV ekran je moguće ugraditi na različite načine poput ugradnje na zid, na podlogu i sl.
- TV ekran je predviđen za vodoravnu ugradnju.

## UZEMLJENJE

Provjerite da li ste priključili kabel uzemljenja kako bi spriječili moguće električne udare. Ukoliko nisu izvedive metode uzemljenja, kvalificirani električar treba ugraditi zasebni prekidač kruga.

Ne pokušavajte uzemljiti TV uređaj spajanjem na telefonske žice, gromobrane ili plinske cijevi.

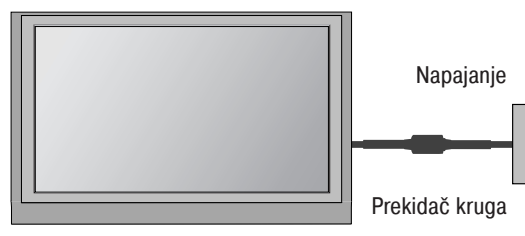

## UGRADNJA NA PODLOGU

Ostavite prostor od 10 cm (4") oko TV ekrana radi odgovarajućeg prozračivanja.

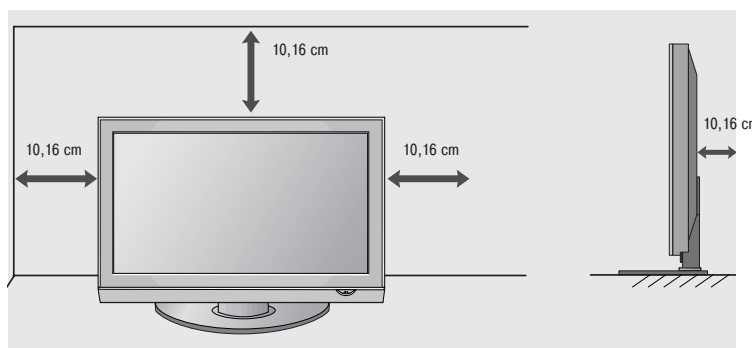
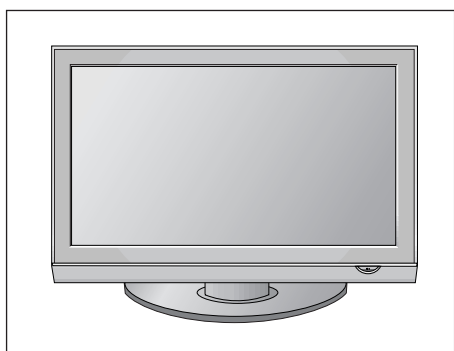

## ZIDNA UGRADNJA : VODORAVNA

Ostavite prostor od 10 cm (4") oko TV ekrana radi odgovarajućeg prozračivanja. Za postavljanje televizora na zid preporučujemo zidni nosač tvrtke LG.

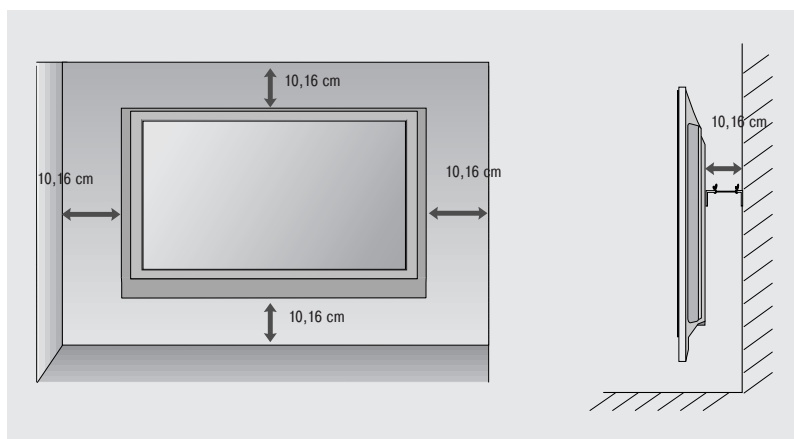
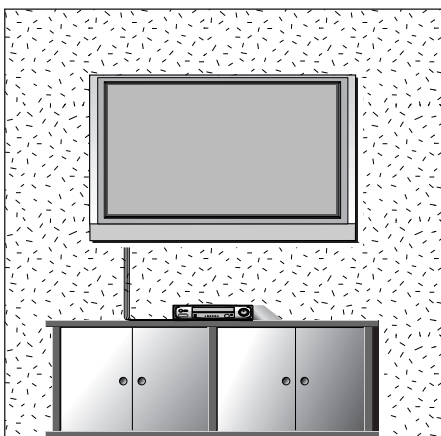

### Ne koristite postolje za postavljanje na ravnu površinu

■ Prikazana slika može se razlikovati od vašeg TV uređaja.

Prilikom ugradnje uređaja na zid, koristite zaštitni pokrov za ugradnju na površinu.

PLAZMA TV modeli

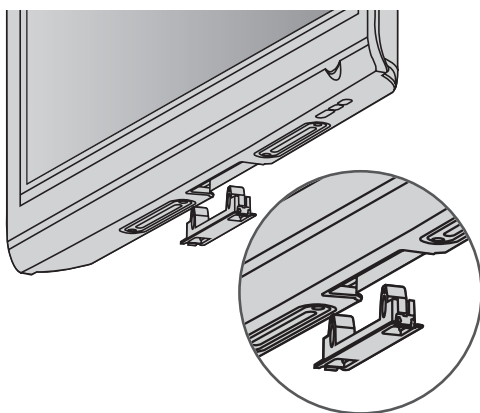

LCD TV modeli

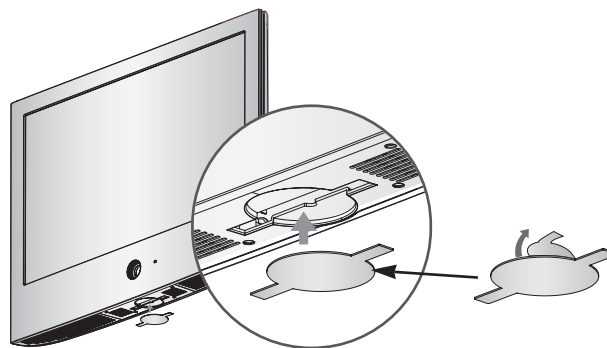

Nakon uklanjanja zaštitnog papira sa zaštitnog poklopca, pričvrstite ga na televizor kao što je prikazano.

# PRIPREMA

- Ne spajajte na priključnicu za napajanje ukoliko između uređaja nisu spojeni svi priključci kako bi izbjegli oštećenja opreme.

## SPAJANJE ANTENE

- Ugodite smjer antene za optimalnu kvalitetu slike.
- Antenski kabel i pretvarač nisu u opremi.

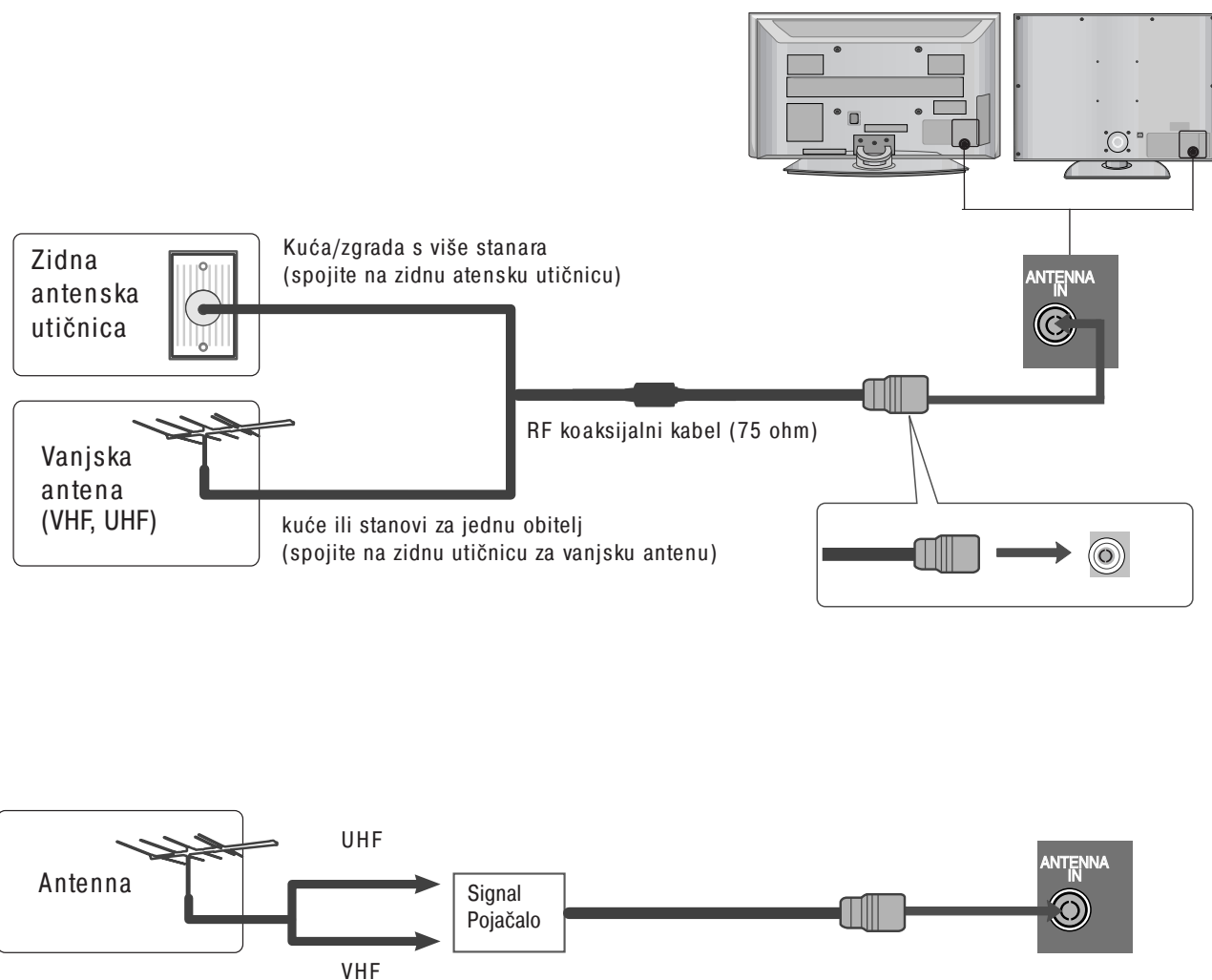

- U područjima sa slabim signalom, možda će na antenu biti potrebno ugraditi pojačalo signala kako bi se postigla bolja kvaliteta slike, kako je prikazano na slici gore.
- Ukoliko je potrebno podijeliti signal za dva TV uređaja, za spajanje koristite antenski razdjelnik signala.



# POSTAVLJANJE VANJSKE OPREME

- Kako bi se spriječilo oštećenje sve opreme, nikad ne uključujte napajanje dok niste završili sa spajanjem sve opreme.
- Ovaj odlomak u POSTAVLJANJE VANJSKE OPREME koristi većinom nacрте za modele 42PG60\*\*.
- Prikazana slika može se razlikovati od vašeg TV uređaja.

## PODEŠAVANJE HD PRIJEMNIKA

- Ovaj TV uređaj može primiti Digital RF/kabelske signale bez vanjskog digitalnog satelitskog prijemnika. No, ako primete digitalne signale iz digitalnog satelitskog prijemnika ili drugog digitalnog vanjskog uređaja, pogledajte nacrt prikazan dolje.

### Spajanje komponentnim kabelom

- 1 Spojite video izlaze (Y, PB, PR) digitalnog satelitskog prijemnika na VIDEO utičnice ULAZA ZA KOMPONENTU na TV ekranu.
- 2 Spojite video izlaz digitalnog satelitskog prijemnika na AUDIO utičnice ULAZA ZA KOMPONENTU na TV ekranu.
- 3 Uključite digitalni satelitski prijemnik.  
(Pogledajte priručnik digitalnog satelitskog prijemnika.)
- 4 Odaberite izvor ulaza za komponentu tipkom INPUT (ULAZ) na daljinskom upravljaču.

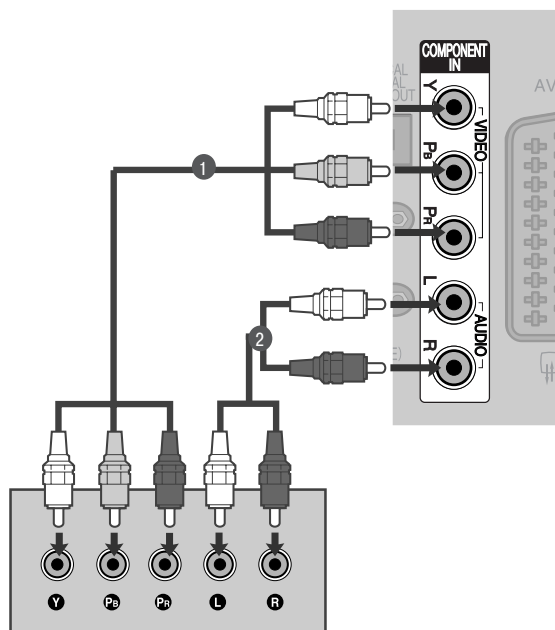

Signal	Komponenta	HDMI
480i/576i	Da	Ne
480p/576p	Da	Da
720p/1080i	Da	Da
1080p	Da (samo 50/60Hz)	Da (24Hz/30Hz/50Hz/60Hz)

# POSTAVLJANJE VANJSKE OPREME

## Spajanje digitalnog satelitskog prijemnika HDMI kabelom

- 1 Spojite HDMI izlaz digitalnog satelitskog prijemnika na HDMI/DVI IN 1, HDMI IN 2, HDMI IN 3 ili HDMI IN 4 (Osim za 50PG40\*\*) utičnice na TV uređaju.
- 2 Uključite digitalni satelitski prijemnik. (Pogledajte priručnik digitalnog satelitskog prijemnika.)
- 3 Odaberite HDMI1, HDMI2, HDMI3 ili HDMI4 (Osim za 50PG40\*\*) izvor ulaza tipkom INPUT (ULAZ) na daljinskom upravljaču.

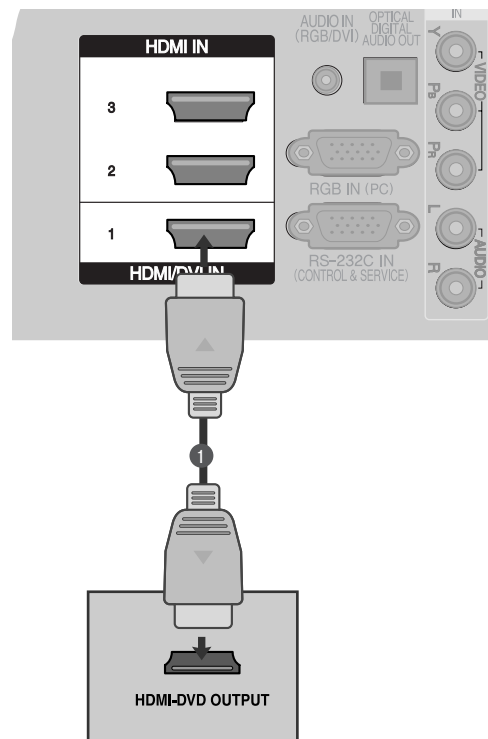

## Spajanje kabelom HDMI na DVI

- 1 Spojite digitalni satelitski prijemnik na HDMI/DVI IN 1 utičnicu na TV ekranu.
- 2 Spojite audio izlaz digitalnog satelitskog prijemnika na AUDIO ULAZ (RGB/DVI) utičnicu na TV ekranu.
- 3 Uključite digitalni satelitski prijemnik. (Pogledajte priručnik digitalnog satelitskog prijemnika.)
- 4 Odaberite HDMI1 izvor ulaza tipkom INPUT (ULAZ) na daljinskom upravljaču.

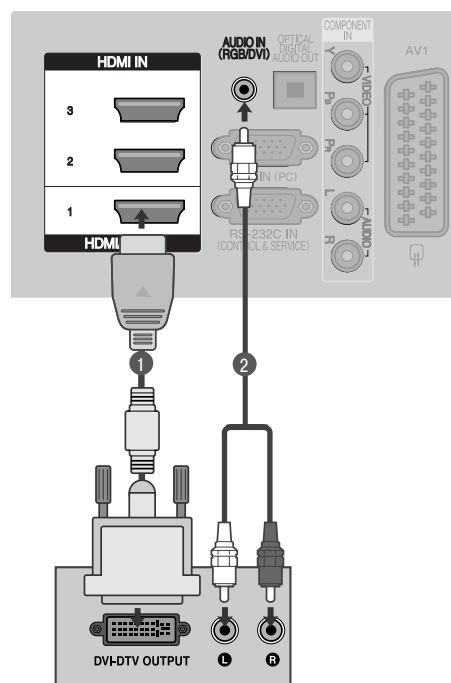

# PODEŠAVANJE DVD-a

## Spajanje komponentnim kabelom

- 1 Spojite video izlaze (Y, PB, PR) DVD-a na VIDEO utičnice ULAZA ZA KOMPONENTU na TV ekranu.
- 2 Spojite audio izlaze DVD-a na AUDIO utičnice ULAZA ZA KOMPONENTU na TV ekranu.
- 3 Uključite DVD player, umetnite DVD.
- 4 Odaberite izvor ulaza za komponentu tipkom INPUT (ULAZ) na daljinskom upravljaču.
- 5 Pogledajte priručnik DVD playera za upute o rukovanju uređajem.

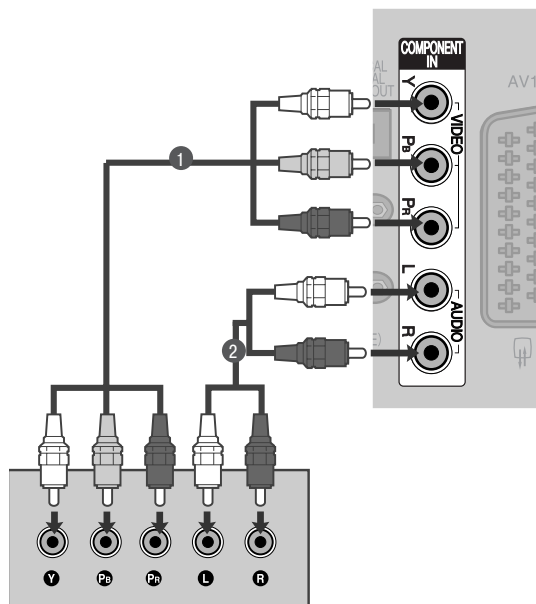

### Ulazi za komponentu

Za najbolju kvalitetu slike, spojite DVD player na ulaz za komponentu kako je prikazano slikom.

Komponentne utičnice na TV	Y	P <sub>B</sub>	P <sub>R</sub>
Video izlazi na DVD playeru	Y	P <sub>B</sub>	P <sub>R</sub>
	Y	B-Y	R-Y
	Y	C <sub>b</sub>	C <sub>r</sub>
	Y	P <sub>b</sub>	P <sub>r</sub>

# POSTAVLJANJE VANJSKE OPREME

## Spajanje Euro scart kabelom

- 1 Spojite Euro scart utičnicu DVD-a s AV1 Euro scart utičnicom na TV ekranu.
- 2 Uključite DVD player, umetnite DVD.
- 3 Odaberite AV1 izvor ulaza tipkom INPUT (ULAZ) na daljinskom upravljaču. Ukoliko je spojeno na AV2 Euro scart utičnicu, odaberite AV2 ulaz izvora.
- 4 Pogledajte priručnik DVD playera za upute o rukovanju uređajem.

### ! NAPOMENA!

- ▶ Svaki Euro scart kabel koji koristite treba imati zaštitu signala.

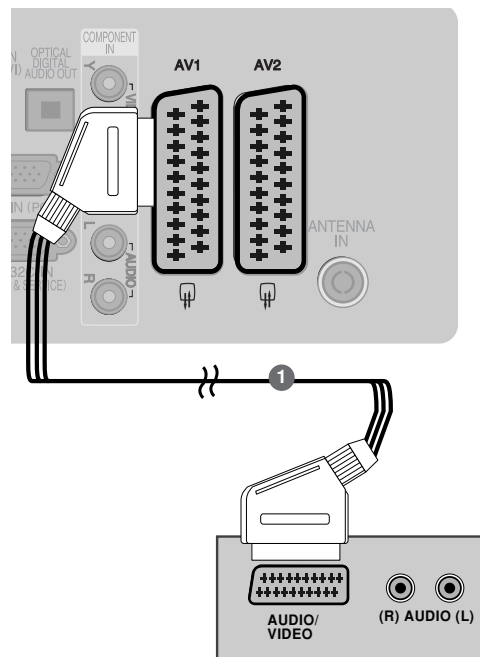

## Spajanje S-Video kabelom (Samo plazma televizor)

- 1 Spojite S-VIDEO izlaz DVD-a na S-VIDEO ulaz na TV ekranu.
- 2 Spojite audio izlaze DVD-a na AUDIO ulazne utičnice na TV uređaju.
- 3 Uključite DVD player, umetnite DVD.
- 4 Odaberite AV3 izvor ulaza tipkom INPUT (ULAZ) na daljinskom upravljaču.
- 5 Pogledajte priručnik DVD playera za upute o rukovanju uređajem.

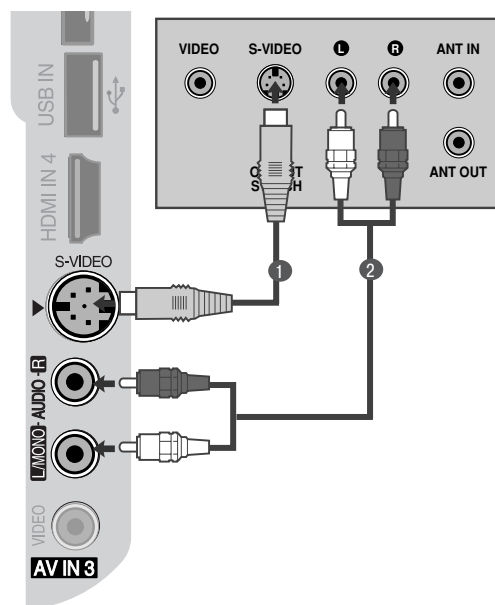

## Spajanje HDMI kabela

- 1 Spojite HDMI izlaz DVD-a na HDMI/DVI IN 1, HDMI IN 2, HDMI IN 3 ili HDMI IN 4 (Osim za 50PG40\*\*) utičnice na TV uređaju.
- 2 Odaberite HDMI1, HDMI2, HDMI3 ili HDMI4 (Osim za 50PG40\*\*) izvor ulaza tipkom INPUT (ULAZ) na daljinskom upravljaču.
- 3 Pogledajte priručnik DVD playera za upute o rukovanju uređajem.

### ! NAPOMENA!

- ▶ TV uređaj može primiti video i audio signale istodobno kad koristi HDMI kabel.
- ▶ Ukoliko DVD ne podržava Auto HDMI, potrebno je namjestiti odgovarajuću izlaznu razlučivost.

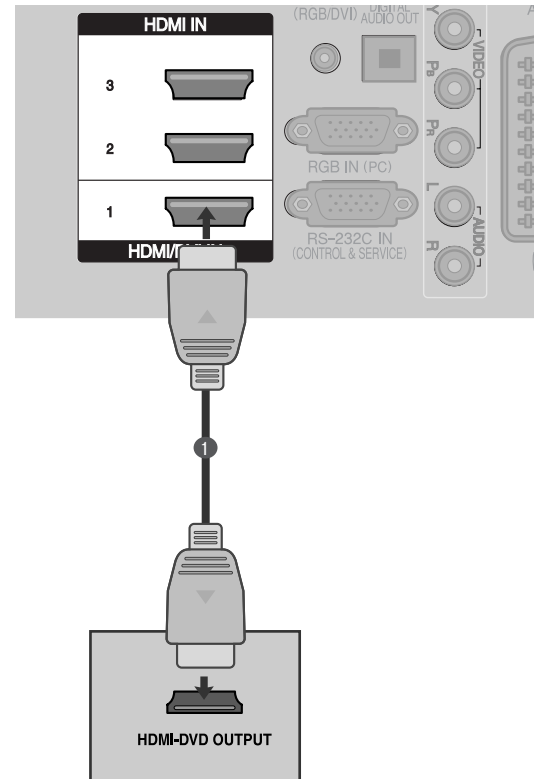

# POSTAVLJANJE VANJSKE OPREME

## PODEŠAVANJE VCR (VIDEOREKORDERA)

- Kako bi se izbjegao šum slike (međudjelovanje), ostavite dovoljan razmak između VCR i TV.
- Ukoliko se dugo koristi format slike 4:3, mogu postati vidljive nepokretne slike na stranama ekrana.

### Prilikom spajanja RF kabelom

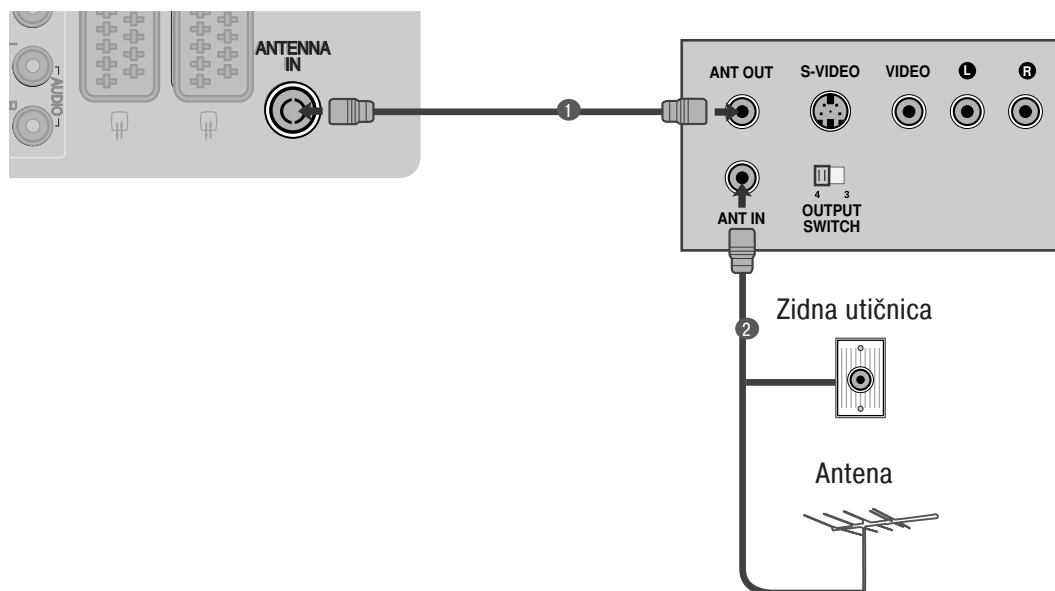

- 1 Spojite ANT OUT (ANT IZLAZ) utičnicu na VCR na utičnicu ANTENNA IN (ANT ULAZ) na TV ekranu.  
.....
- 2 Spojite antenski kabel na utičnicu ANT IN (ANT ULAZ) VCR-a.  
.....
- 3 Pritisnite tipku PLAY na VCR uređaju i ugodite odgovarajući kanal između TV i VCR za gledanje.  
.....

## Spajanje Euro scart kabelom

- 1 Spojite Euro scart utičnicu VCR-a s AV 1 Euro scart utičnicom na TV ekranu.
- 2 Umetnite video traku u VCR i pritisnite tipku PLAY na VCR. (Pogledajte priručnik za VCR.)
- 3 Odaberite AV 1 izvor ulaza tipkom INPUT (ULAZ) na daljinskom upravljaču.
- 4 Ukoliko je spojeno na AV 2 Euro scart utičnicu, odaberite AV 2 ulaz izvora.

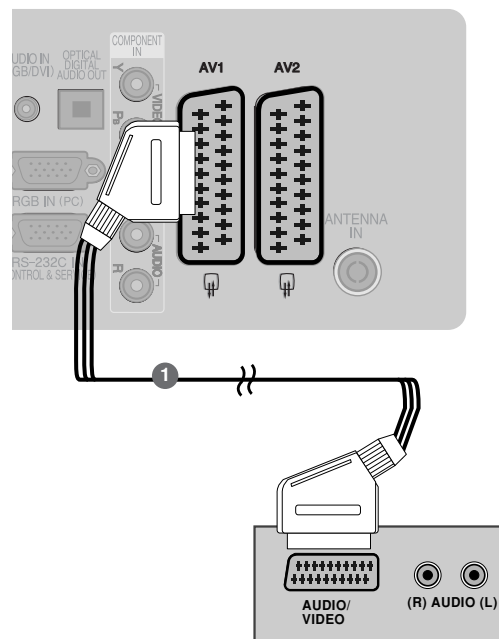

### ! NAPOMENA!

- ▶ Svaki Euro scart kabel koji koristite treba imati zaštitu signala.

## Spajanje RCA kabelom

- 1 Spojite utičnice AUDIO/VIDEO između TV i VCR. Pazite da uskladite boje utičnica (video = žuta, audio lijeva = bijela i audio desna = crvena).
- 2 Umetnite video traku u videorekorder i pritisnite PLAY na videorekorderu. (Pogledajte priručnik za VCR.)
- 3 Odaberite AV 3 izvor ulaza tipkom INPUT (ULAZ) na daljinskom upravljaču.

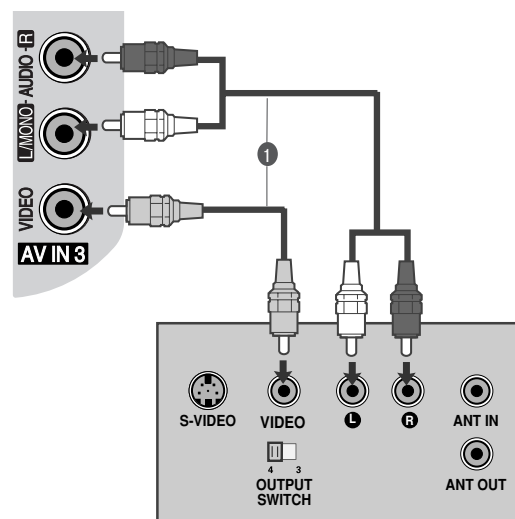

### ! NAPOMENA!

- ▶ Ako imate mono VCR (videorekorder), spojite audio kabel sa VCR na utičnicu AUDIO L/MONO TV uređaja.

# POSTAVLJANJE VANJSKE OPREME

## Spajanje S-Video kabelom (Samo plazma televizor)

- 1 Spojite S-VIDEO izlaz VCR-a na S-VIDEO ulaz na TV uređaju. Kvaliteta slike se poboljšava u odnosu na normalni kompozitni ulaz (RCA kabel).
- 2 Spojite audio izlaze VCR-a na AUDIO ulazne utičnice na TV uređaju.
- 3 Umetnite video traku u VCR i pritisnite tipku PLAY na VCR. (Pogledajte priručnik za VCR.)
- 4 Odaberite AV3 izvor ulaza tipkom INPUT (ULAZ) na daljinskom upravljaču.

### ! NAPOMENA!

- ▶ Ako su istodobno spojene i S-VIDEO i VIDEO utičnice na S-VHS VCR, moguć je prijem samo S-VIDEO.

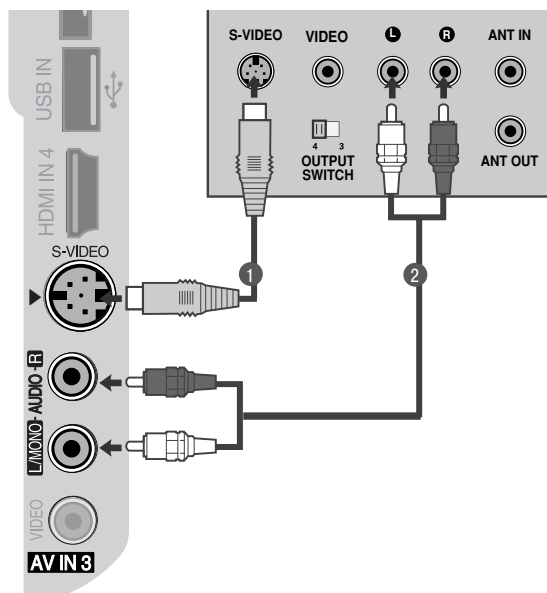

## UMETANJE CI MODULA

- Za gledanje šifriranih usluga (koje se plaćaju) u digitalnom TV načinu rada.
- Ovo obilježje nije dostupno u svim državama.

- 1 Umetnite CI modul u PCMCIA (Personal Computer Memory Card International Association) CARD SLOT (UTOR ZA PCMCIA KARTICU) na TV uređaju kako je prikazano slikom.

Za dodatne informacije, pogledajte str. 49.

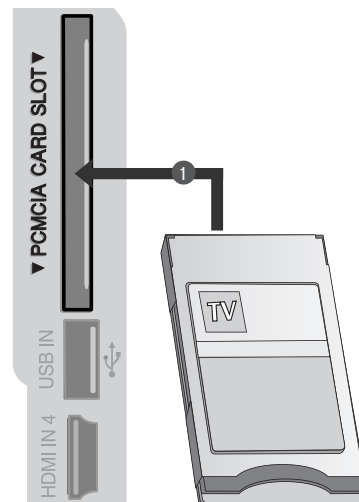



# PODEŠAVANJE DIGITALNOG AUDIO IZLAZA

- Slanje TV audio signala na vanjsku audio opremu preko digitalnog audio izlaza (optički).

- 1 Spojite jedan kraj optičkog kabela u utičnicu TV digital audio (optički) izlaz.
- 2 Spojite drugi kraj optičkog kabela u digitalni audio (optički) ulaz audio opreme.
- 3 Postavite "TV Speaker option - Off" ("Opcija TV zvučnik – isključen) u izborniku AUDIO. (► p.88) Za pojednosti pogledajte priručnik vanjske audio opreme.

## ⚠ OPREZ

- Ne gledajte u optički izlaz. Gledanje u lasersku zraku može oštetiti vid.

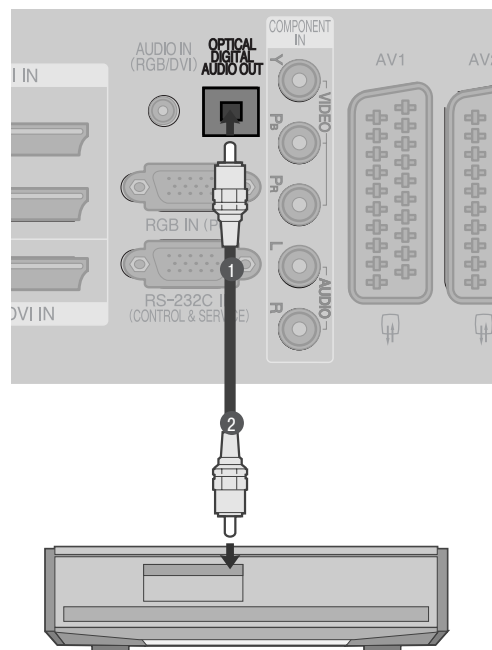

# POSTAVLJANJE VANJSKE OPREME

## PODEŠAVANJE OSTALIH A/V IZVORA

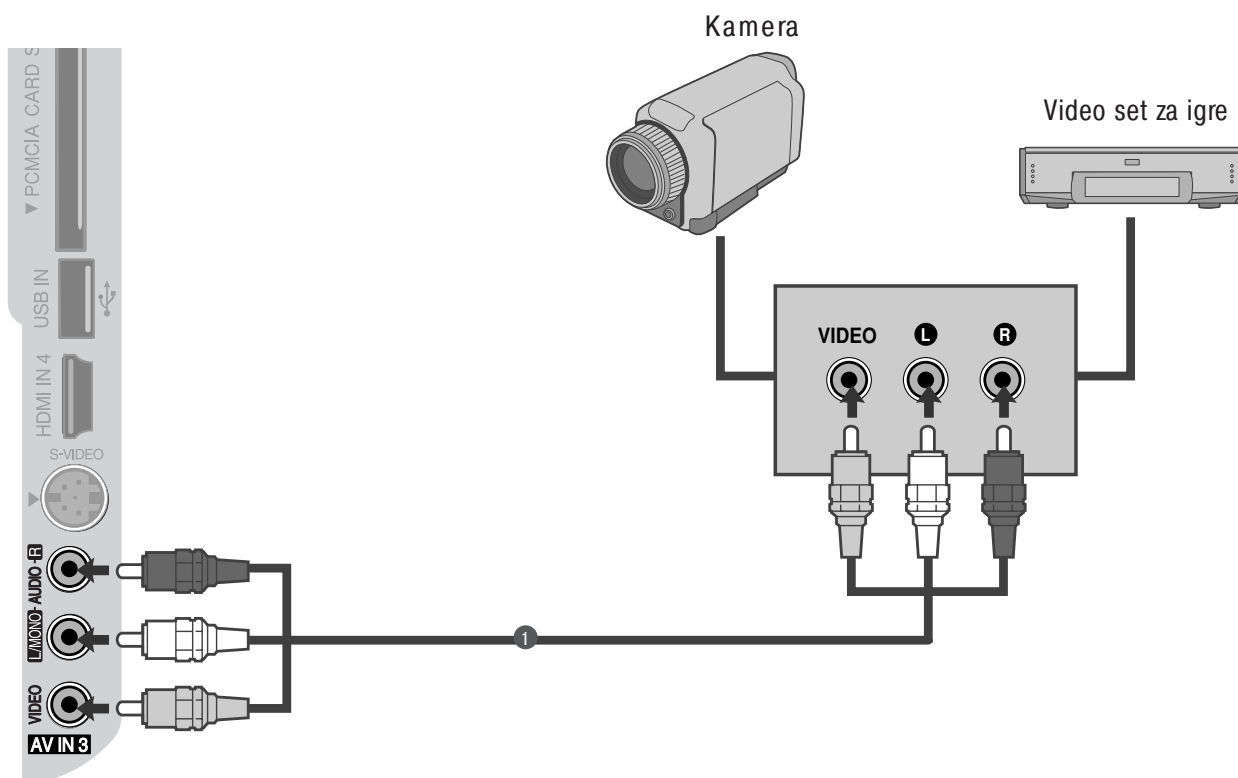

- 1 Spojite utičnice AUDIO/VIDEO između TV i vanjske opreme. Uskladite boje utičnica. (Video = žuta, audio lijevi = bijela i audio desni = crvena)
- 2 Odaberite AV3 ulaz izvora tipkom INPUT (ULAZ) na daljinskom upravljaču.
- 3 Upravljajte odgovarajućim vanjskim uređajem. Pogledajte upute za rukovanje vanjskim uređajem.

## POSTAVLJANJE USB ULAZA (USB IN) (OSIM ZA 50PG40\*\*)

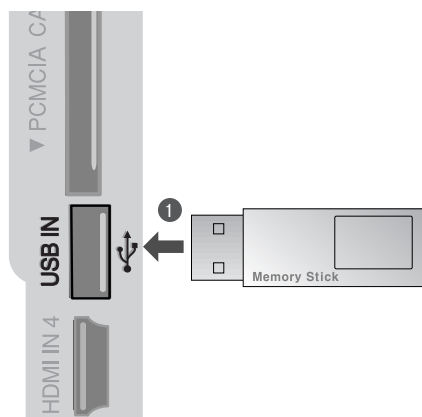

- 
- 1 Priključite USB uređaj u utičnice USB IN na bočnoj strani televizora.  
.....
  - 2 Nakon priključenja uređaja u utičnice USB IN, funkcija USB je u upotrebi. (str.56)
-

# POSTAVLJANJE VANJSKE OPREME

## PODEŠAVANJE OSOBNOG RAČUNALA

Ovaj TV uređaj osigurava mogućnost uključiti-i-koristi što znači da se osobno računalo automatski usklađuje s postavkama TV uređaja.

### Spajanje D-sub kabelom s 15 nožica

- 1 Spojite RGB izlaz osobnog računala na RGB IN (RGB ULAZ) (PC) utičnicu na TV uređaju.
- 2 Spojite PC audio izlaz na utičnicu AUDIO IN (RGB/DVI) (AUDIO ULAZ (RGB/DVI)) na TV uređaju.
- 3 Uključite osobno računalo i TV uređaj.
- 4 Odaberite RGB izvor ulaza tipkom INPUT (ULAZ) na daljinskom upravljaču.

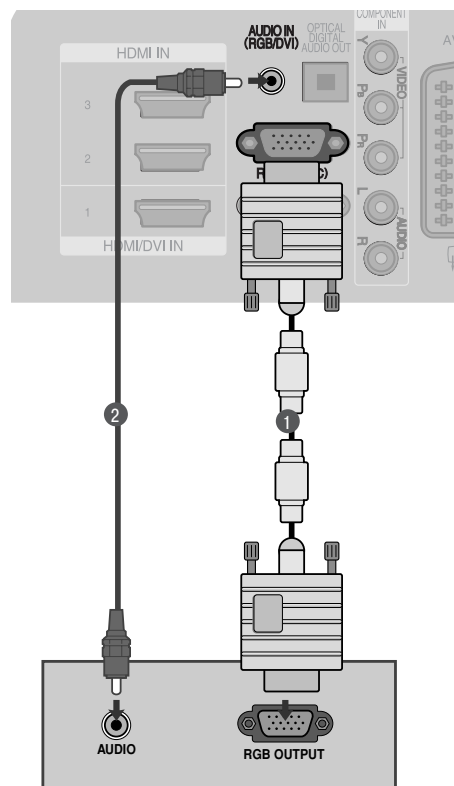

### Spajanje kabelom HDMI na DVI

- 1 Spojite DVI izlaz osobnog računala HDMI/DVI IN 1 utičnice na TV uređaju.
- 2 Spojite PC audio izlaz na utičnicu AUDIO IN (RGB/DVI) na TV uređaju.
- 3 Uključite osobno računalo i TV uređaj.
- 4 Odaberite HDMI 1 izvor ulaza tipkom INPUT (ULAZ) na daljinskom upravljaču.

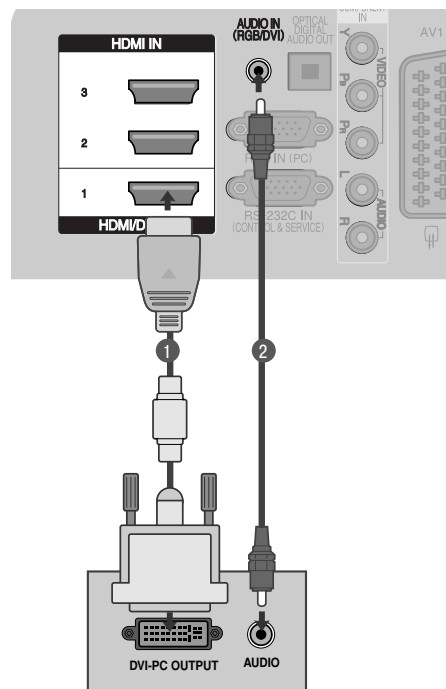

## Podržana razlučivost zaslona

### PLAZMA TV modeli

#### RGB-PC, HDMI/DVI-PC način rada

Razlučivost	HorizontalFrequency (Vodoravna frekvencija)(KHz)	VerticalFrequency (Vertikalna frekvencija)(Hz)
720x400	31,468	70,08
640x480	31,469	59,94
800x600	37,879	60,31
1024x768	48,363	60,00
1280x768	47,78	59,87
1360x768	47,72	59,8
1920x1080	66,587	59,937
1280x1024	63,98	60,02
1400x1050	65,317	59,979

samo 50/60PG70\*\*, 50PG40\*\*

#### HDMI/DVI-DTV način rada

Razlučivost	HorizontalFrequency (Vodoravna frekvencija)(KHz)	VerticalFrequency (Vertikalna frekvencija)(Hz)
640x480	31,649	59,94
	31,469	60
720x480	31,47	59,94
	31,50	60
720x576	31,25	50,00
1280x720	37,50	50,00
	44,96	59,94
	45,00	60
1920x1080	28,125	50,00
	33,72	59,94
	33,75	60
	27,00	24,00
	33,75	30
	56,25	50,00
	67,433	59,94
	67,50	60

### LCD TV modeli

#### RGB-PC, HDMI/DVI-PC način rada

Razlučivost	HorizontalFrequency (Vodoravna frekvencija)(KHz)	VerticalFrequency (Vertikalna frekvencija)(Hz)
720x400	31,468	70,08
640x480	31,469	59,94
800x600	37,879	60,31
1024x768	48,363	60,00
1280x768	47,78	59,87
1360x768	47,72	59,8
1920x1080	66,647	59,988
1280x1024	63,981	60,02
1400x1050	65,317	59,979

Osim 32LG60\*\*

#### HDMI/DVI-DTV način rada

Razlučivost	HorizontalFrequency (Vodoravna frekvencija)(KHz)	VerticalFrequency (Vertikalna frekvencija)(Hz)
640x480	31,469	59,94
	31,469	60
720x480	31,47	59,94
	31,50	60
720x576	31,25	50,00
1280x720	31,50	50,00
	44,96	50,94
	45,00	60
1920x1080	28,125	50,00
	33,72	59,94
	33,75	60
	27,00	24,00
	33,75	30
	56,25	50,00
	67,433	59,94
	67,50	60

# POSTAVLJANJE VANJSKE OPREME

## ! NAPOMENA!

- ▶ Kako biste uživali u živopisnoj slici i zvuku, spojite osobno računalo na TV uređaj.
- ▶ Nastojte izbjeći dulje prikazivanje statičnih slika na TV ekranu. Statične slike mogu postati stalno utisnute kao prikaz na ekranu, kad god je moguće koristite čuvar ekrana.
- ▶ Spojite PC na RGB (PC) ili HDMI IN (ULAZ) (ili HDMI/DVI IN (ULAZ)) TV uređaja, mijenjajte razlučivost.
- ▶ Moguće je međudjelovanje s obzirom na razlučivost, okomiti raspored, kontrast ili svjetlinu u PC načinu rada. Promijenite razlučivost u PC načinu rada, promijenite brzinu osvježavanja ili ugodite svjetlinu i kontrast na izborniku sve dok slika nije potpuno jasna. Ako PC grafička kartica ne omogućava mijenjanje brzine osvježavanja, promijenite PC grafičku karticu ili se obratite proizvođaču PC grafičke kartice.
- ▶ Odvojene su frekvencije vodoravnog i okomitog oblika ulaznog signala za sinkronizaciju.
- ▶ Spojite signalni kabel s izlaza monitora osobnog računala na RGB (PC) ulaz TV uređaja ili signalni kabel iz HDMI izlaza osobnog računala na HDMI IN (ULAZ) (ili HDMI/DVI IN (ULAZ)) na TV uređaju.
- ▶ Spojite audio kabel s osobnog računala na audio ulaz na TV uređaju. (Audio kabeli nisu dostavljeni s TV uređajem).
- ▶ Ako koristite zvučnu karticu, ugodite po želji zvuk na osobnom računalu.
- ▶ Ovaj TV uređaj koristi VESA Plug and Play Solution (VESA rješenja uključi-i-koristi). TV osigurava EDID podatke za PC sustav sa DDC protokolom. Pri uporabi ovog TV uređaja, osobno računalo automatski se prilagođava.
- ▶ DDC protokol je početni za RGB (Analog RGB), HDMI (Digital RGB) način rada.
- ▶ Ukoliko je potrebno, ugodite postavke za uključi-i-koristi obilježje.
- ▶ Ako grafička kartica na osobnom računalu nema istodobno analogni i digitalni izlaz, spojite ili RGB ili HDMI IN (ULAZ) (ili HDMI/DVI IN (ULAZ)) za prikaz izlaza s osobnog računala na TV ekranu.
- ▶ Ako grafička kartica na osobnom računalu nema istodobno analogni i digitalni RGB, prebacite TV uređaj na RGB ili HDMI; (drugi navedeni način je podešen na automatski uključi-i-koristi na TV uređaju.)
- ▶ DOS način rada možda neće raditi, ovisno o video kartici ukoliko koristite kabel HDMI na DVI.
- ▶ Ako koristite predugi RGB-PC kabel, na ekranu se mogu pojaviti smetnje međudjelovanja. Prporučljivo je koristiti kabel kraći od 5 m. Time se osigurava najbolja kvaliteta slike.
- ▶ Zaslone može biti abnormalan ako se na HDMI priključnicu sa strane priključi HDMI (1080p, preko 12 bita).

## Podešavanje ekrana za PC način rada

### Resetiranje ekrana

Vraća početne tvorničke postavke za položaj, veličinu i fazu.

Ova funkcija djeluje u sljedećim načinima rada : RGB[PC].

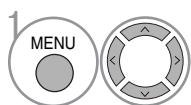
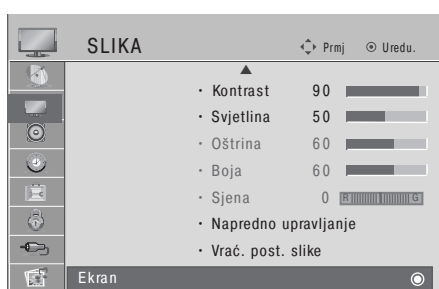

1 Odaberite SLIKA.

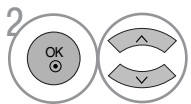

2 Odaberite EKRAN.

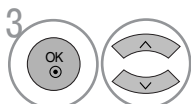

3 Odaberite Vraćanje postavki.

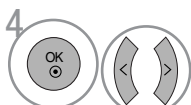

4 Odaberite Da.

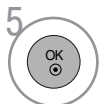

5 Pokrenite Vraćanje postavki.

- Pritisnite gumb MENU za povrat na normalni TV prikaz.
- Pritisnite tipku RETURN za pomak na prethodni zaslon izbornika.

# POSTAVLJANJE VANJSKE OPREME

## Ugađanje Position (Položaj), Size (Veličina), Phase (Faza) zaslona

Ukoliko slika nije jasna nakon automatskog ugađanja i posebno ukoliko znakovi još trepere, ručno ugodite fazu slike.

Ova funkcija djeluje u sljedećim načinima rada : RGB[PC].

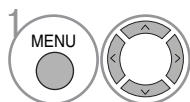
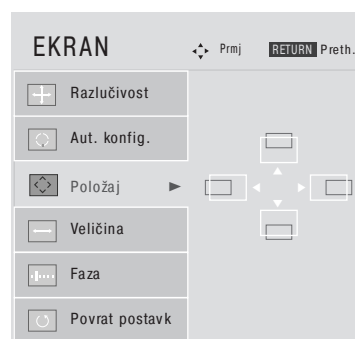
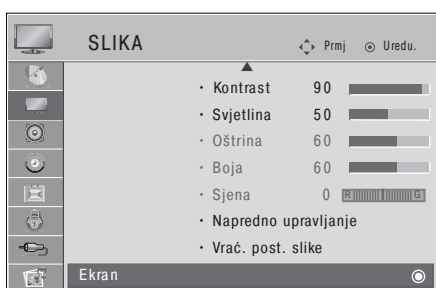

1 Odaberite SLIKA.

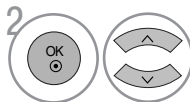

2 Odaberite EKRAN.

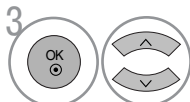

3 Odaberite Položaj, Veličina ili Faza.

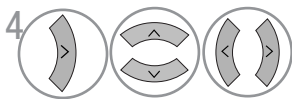

4 Učinite potrebna ugađanja.

- Pritisnite gumb MENU za povrat na normalni TV prikaz.
- Pritisnite tipku RETURN za pomak na prethodni zaslon izbornika.



## Odabir razlučivosti

Za prikaz normalne slike, ugodite razlučivost RGB načina rada s odabranom u PC načinu rada.

Ova funkcija djeluje u sljedećim načinima rada : RGB[PC] način rada.

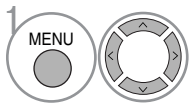
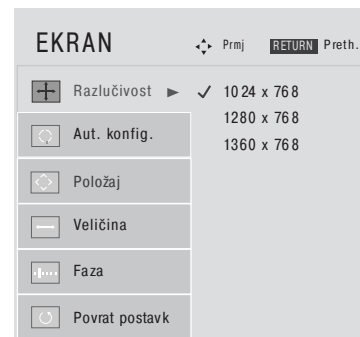
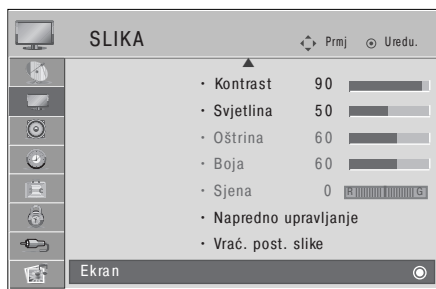

Odaberite SLIKA.

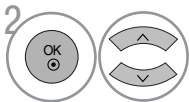

Odaberite EKRAN.

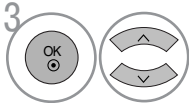

Odaberite Razlučivost.

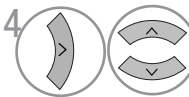

Odaberite potrebnu razlučivost.

- Pritisnite gumb MENU za povrat na normalni TV prikaz.
- Pritisnite tipku RETURN za pomak na prethodni zaslom izbornika.

# POSTAVLJANJE VANJSKE OPREME

## Automatsko konfiguriranje (samo RGB [PC] način rada)

Automatski ugađa položaj slike i smanjuje nestabilnost prikaza. Nakon ugađanja, ukoliko slika još nije ispravna, vaš TV uređaj radi ispravno no potrebna su dodatna ugađanja.

### Automatsko konfiguriranje

Funkcija služi za automatsko podešavanje položaja ekrana, sata i faze. Prikazana slika bit će nestabilna nekoliko sekundi dok je u tijeku automatsko konfiguriranje.

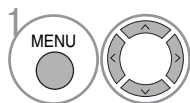
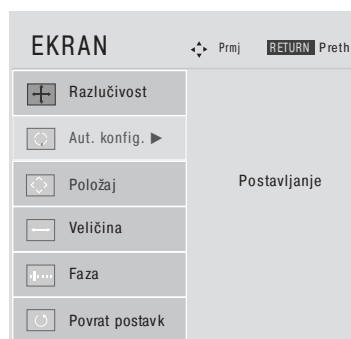
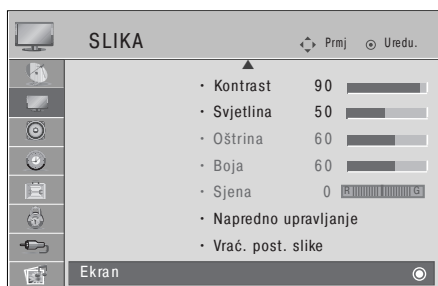

1 Odaberite SLIKA.

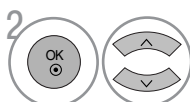

2 Odaberite EKRAN.

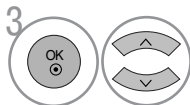

3 Odaberite Aut. konfigur..

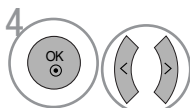

4 Odaberite D a.



5 Pokrenite Aut. konfigur..

- Ako položaj slike još nije ispravan, pokušajte ponovno automatsko ugađanje.
- Ako i nakon automatskog ugađanja treba još podešavati sliku u RGB (PC) načinu rada, možete ugoditi Position (Položaj), Size (Veličina) ili Phase (Faza).

- Pritisnite gumb MENU za povrat na normalni TV prikaz.
- Pritisnite tipku RETURN za pomak na prethodni zaslon izbornika.

## Početno podešavanje (Podešavanje na originalne tvorničke postavke)

Ova funkcija radi u trenutnom načinu rada.  
Za postavljanje podešene vrijednosti.

Kada je izbornik Sustav zaključav. podešen na "Uključeno", pojavljuje se poruka za ponovnim unosom lozinke.

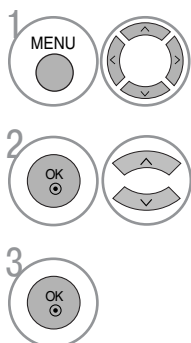
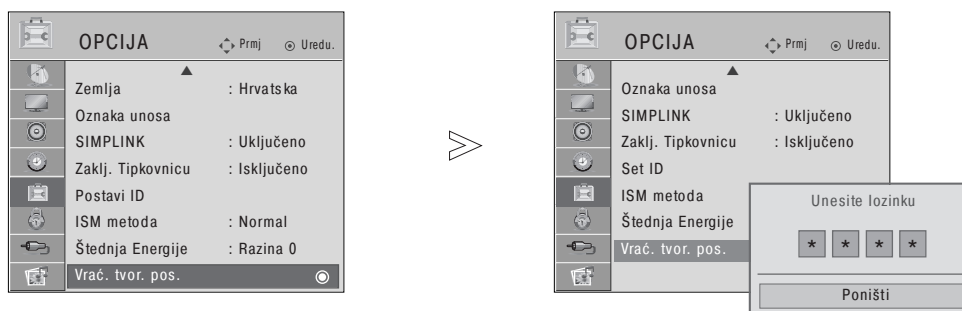

1 Odaberite OPCIJA.

2 Odaberite Vrać. tvor. pos..

• Dok je sustav zaključan, u slučaju da zaboravite svoju lozinku, pritisnite '7', '7', '7', '7' na daljinskom upravljaču.

- Pritisnite gumb MENU za povrat na normalni TV prikaz.
- Pritisnite tipku RETURN za pomak na prethodni zaslom izbornika.

# PRAĆENJE TV PROGRAMA / BIRANJE PROGRAMA

## FUNKCIJE TIPKI NA DALJINSKOM UPRAVLJAČU

Za vrijeme korištenja daljinskog upravljača, usmjerite ga prema senzoru daljinskog upravljanja na TV prijemniku.

PRAĆENJE TV PROGRAMA / BIRANJE PROGRAMA



**1** NAČIN Odabire način rada daljinskog upravljača.

**POWER (NAPAJANJE)** Prebacuje TV prijemnik u gašenje ili ga iz mirovanja opet uključuje.

**INPUT (ULAZ)** Način vanjskog ulaza rotira se redovitim redoslijedom. Uključuje TV iz stanja mirovanja.

**TV/RAD** Odabire radijski ili TV kanal u digitalnom načinu.

**Q.MENU (BRZI IZBORNIK)** Odabire izvor brzog izbornika. (Omjer šir. i vis., Štednja Energije(plazma modeli televizora), Pozadinsko osvjet. (LCD modeli televizora), Čisti zvuk, Način slike, Način zvuka, Zvuk, Vrijeme gašenja, Izbaci USB. (Osim za 50PG40\*\*))

**MENU (IZBORNIK)** Odabir izbornika. Briše sve ekranske prikaze i vraća vas na praćenje TV programa iz svakog izbornika.

**GUIDE (VODIČ)** Prikazuje raspored programa.

**ŠTAPIĆ ZA UPRAVLJANJE (Gore/Dolje/Lijevo/Desno)** Omogućuje vam navigaciju kroz ekranske izbornike i prilagodbu postavki sustava prema vašim željama.

**OK (U REDU)** Prihvaća vaš odabir ili prikazuje trenutni način.

**POVRATAK (IZLAZ)** Omogućava korisniku korak unatrag u interaktivnom programu, EPG ili drugoj interaktivnoj funkciji.

**INFO ⓘ** Prikazuje podatke o trenutno prikazanom ekranu.

**AV MODE (AV NAČIN)** Pomaže vam pri odabiru i postavljanju slika i zvukova pri priključivanju AV uređaja.

**Gumbi u boji** Ovi gumbi se koriste za teletekst (samo u načinima TELE-TEXT) ili za uređivanje programa.

**2** **GUMBI TELETEKSTA** Ovi se gumbi koriste za teletekst. Više pojedinosti potražite u odjeljku 'Teletekst'.

**SUBTITLE (TITLOVI)** Poziva željeni prijevod u digitalnom načinu.

**SIMPLINK** Pogledajte popis AV uređaja priključenih na TV prijemnik. Kad prebacite ovaj gumb, na ekranu će se pojaviti izbornik Simplink.



VOLUME UP/DOWN (Gore/Dolje) Podešava glasnoću zvuka.

MARK (Označi) Odaberite programe u USB izborniku. (Osim za 50PG40\*\*)

FAV Prikazuje izabrani omiljeni program.

MUTE (BEZ ZVUKA) Uključuje ili isključuje zvuk.

Programme UP/DOWN (Gore/Dolje) Odabire program.

PAGE (STRANICA) UP/DOWN (Gore/Dolje) Prijedite s jednog punog kompleta podataka o ekranu na sljedeći.

gumbi s brojevima 0~9 Odabire program. Odabire nabrojane stavke u izborniku.

LIST (POPIS) Prikazuje tablicu programa.

Q.VIEW (BRZI PRIKAZ) Vraća na prethodno gledani program.

Gumbi izbornika SIMPLINK/USB Upravlja izbornikom SIMPLINK ili USB (Popis fotografija i Popis glazbe)(Osim za 50PG40\*\*).

### Ulaganje baterija

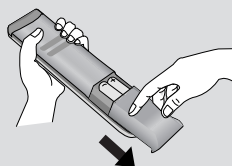

- Otvorite poklopac pretinca za baterije na stražnjoj strani i postavite baterije tako da se polaritet podudara(+ i +,- i -).
- Postavite dvije 1,5 V AAA baterije. Nemojte pomiješati stare ili korištene baterije s novima.
- Zatvorite poklopac.

# PRAĆENJE TV PROGRAMA / BIRANJE PROGRAMA

## UKLJUČIVANJE TV PRIJEMNIKA

- Kad uključite vaš TV prijemnik, ove funkcije će vam biti na raspolaganju za korištenje.

- 1 Prvo priključite kabel za napajanje.  
Ovog trenutka će se TV prijemnik prebaciti u način mirovanja.
- 2 U načinu mirovanja TV prijemnik uključite pritiskom na gumb  $\phi$  / I, INPUT ili P  $\blacktriangle$   $\blacktriangledown$  (ili P  $\wedge$   $\vee$ ) na TV prijemniku ili pritisnite gumb POWER, INPUT, P  $\wedge$   $\vee$  ili gumb NUMBER na daljinskom upravljaču i TV prijemnik će se uključiti.

### Početno postavljanje

Ako se nakon uključivanja prijemnika na ekranu prikazuje OSD (Ekranški izbornik), možete podesiti Language (Jezik), Select Mode (Odabir načina), Country (Zemlja), Time Zone (Vremenska zona), Auto programme tuning (Automatsko biranje programa).

Napomena:

- a. Nestat će nakon približno 40 sekundi ako se ne pritisne ni jedan gumb.
- b. Pritisnite gumb RETURN kako biste promijenili trenutni OSD na prijašnji OSD.
- c. U zemljama u kojima standardi DTV emisija nisu potvrđeni, neke značajke DTV neće raditi, što ovisi o opremi za emisiju.
- d. Način rada "DOMA" predstavlja optimalnu postavku za okruženje doma i to je zadani način rada TV-a.
- e. Način rada "U TRGOVINI" predstavlja optimalnu postavku za okruženje trgovine. Ako korisnik izmijeni podatke o kvaliteti slike, uređaj se nakon nekog vremena vraća na tvorničke postavke kvalitete slike pomoću načina rada "U TRGOVINI".
- f. Način rada (DOMA, U TRGOVINI -) može se mijenjati pomoću stavke Factory Reset (Vrać. tvor. pos.) u izborniku OPCIJA.
- g. Način „U TRGOVINI -” predstavlja optimalnu postavku za prikaz u prodavaonicama. Način „U TRGOVINI -” inicijalizira namještanje kvalitete slike kod TV prijemnika i nakon određenog vremena pokreće „TruMotion Demo” (samo 42/47LG60\*\*, 42LG61\*\*).

## ODABIR PROGRAMA

- 1 Pritisnite gumb P  $\wedge$   $\vee$  ili gumb s BROJEVIMA kako biste izabrali broj programa.

## PRILAGOĐAVANJE GLASNOĆE

- 1 Pritisnite gumb  $\triangleleft$  + ili - kako biste prilagodili glasnoću zvuka.

Ako želite isključiti zvuk, pritisnite gumb MUTE (Bez zvuka).

Ovu funkciju prekidate pritiskanjem na gumb MUTE,  $\triangleleft$  + ili -.

# BRZI IZBORNİK

OSD vašeg televizora (On Screen Display - Prikaz na zaslonu) može se donekle razlikovati od onoga prikazanog u ovom priručniku.

Brzi izbornik (Quick Menu) je izbornik značajki koje će korisnik često koristiti.

- Omjer šir. i vis.: Odabire željeni format slike.  
Za Zoom Setting (Postavka zumiranja) odaberite 14:9, Zoom1 i Zoom2 u izborniku Ratio (Omjer dužine i visine slike). Kad završite s postavljanjem zumiranja, ponovo se prikazuje brzi izbornik.
- Štednja Energije (samo plazma televizor): Prilagođava svjetlinu zaslona radi smanjenja potrošnje energije televizora.
- Pozadinsko osvjet. (samo LCD televizor): Podešava svjetlinu zaslona.  
Vraća svjetlinu na zadane postavke promjenom izvora načina.
- Čisti zvuk : Razlikovanjem raspona zvuka ljudskog glasa korisniku pomaže da bolje čuje ljudske glasove.
- Način slike : Odabire željeni način slike.
- Način zvuka : Ova značajka služi za automatsko postavljanje kombinacije zvukova koja je procijenjena kao najbolja za prizore koji se prikazuju. Odabire željeni način zvuka.
- Zvuk : Odabire izlaz zvuka.
- Vrijeme gašenja : Postavlja programator za stanje mirovanja.
- USB Eject : Odaberite "Isključivanje USB-a" kako biste izvadili USB uređaj. (Osim za 50PG40\*\*)

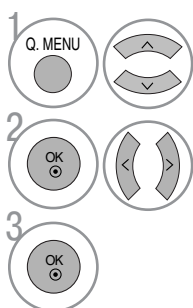
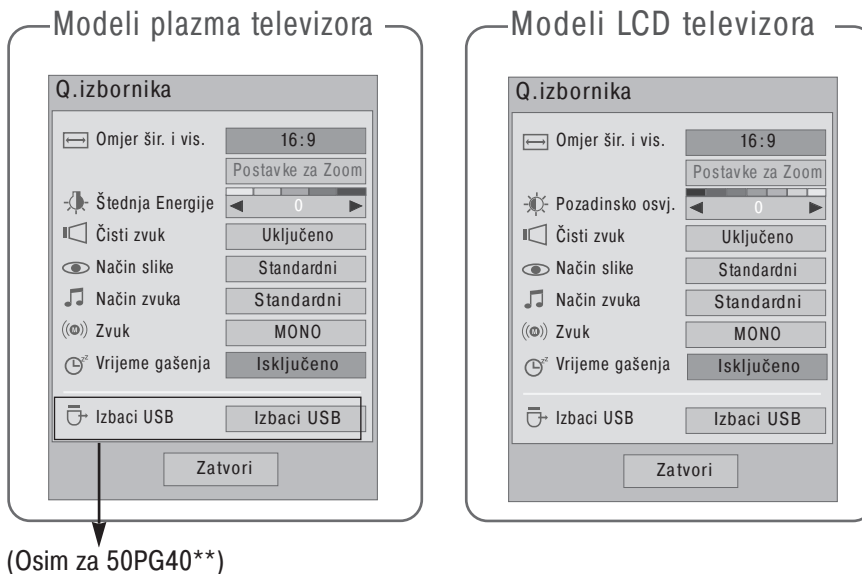

Prikaži svaki izbornik.

ili Odabire željeni Izvor.

- Pritisnite gumb Q.MENU za povrat na normalni TV prikaz.
- Pritisnite tipku RETURN za pomak na prethodni zaslon izbornika.

# PRAĆENJE TV PROGRAMA / BIRANJE PROGRAMA

## ODABIR NA EKRANSKOM IZBORNIKU I PRILAGODBA

OSD (Ekranški izbornik) vašeg TV prijemnika se može pomalo razlikovati od ovoga koji je prikazan u ovom priručniku.

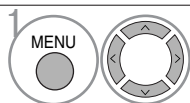
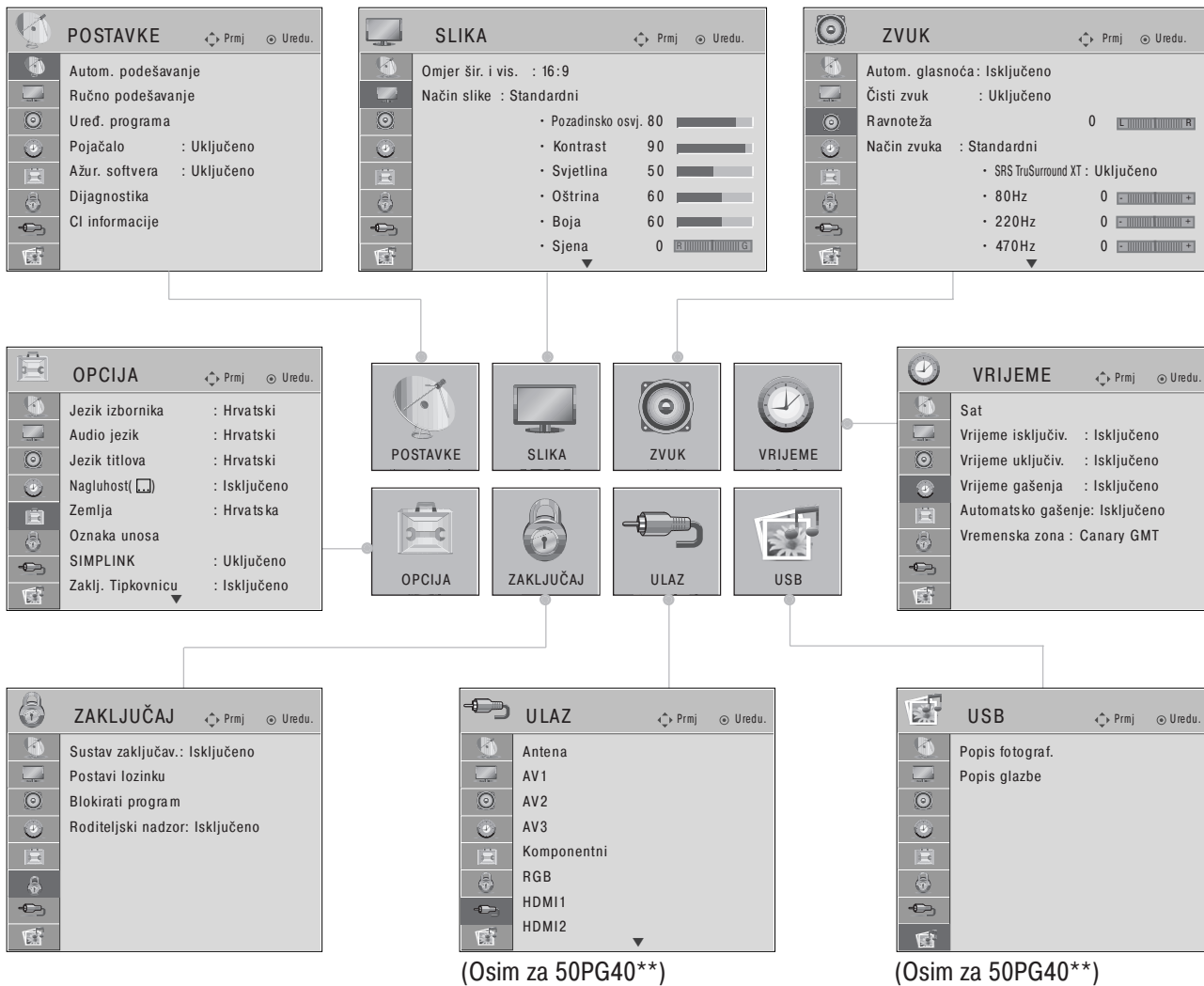

1 Prikaži svaki izbornik.

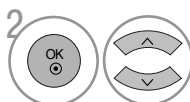

2 Odabir stavke s izbornika.

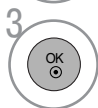

3 Prijeđi na skočni izbornik.

- Pritisnite gumb MENU za povrat na normalni TV prikaz.
- Pritisnite tipku RETURN za pomak na prethodni zaslon izbornika.

### ! NAPOMENA!

- ▶ Način ISM i funkciju uštede energije moguće je koristiti samo na plazma televizorima.
- ▶ Funkcije Pozadinsko osvjetljenje, Power Indicator, TruMotion, TruMotion Demo i TruMotion Demo moguće je koristiti samo na LCD televizorima.
- ▶ TruMotion i TruMotion Demo moguće je koristiti samo na modelima 42/47LG60\*\* i 42LG61\*\*.
- ▶ Značajke CI informacije i Pojačalo nije moguće koristiti u analognom načinu.
- ▶ Kod modela 50PG40\*\*, ULAZ i USB neće biti prikazani.



# AUTOMATSKO BIRANJE PROGRAMA

Koristite kako biste automatski pronašli i spremili sve dostupne programe.

Kad pokrenete autoprogramiranje u digitalnom načinu, svi podaci koji su već spremljeni bit će izbrisani.

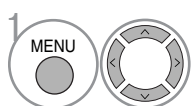
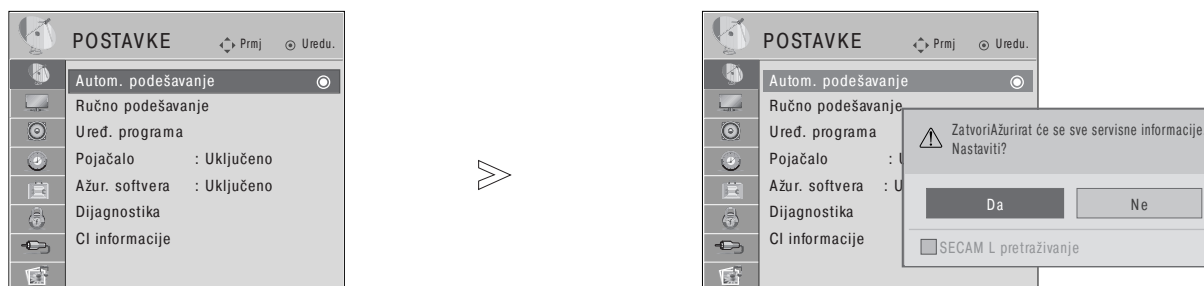

Odaberite POSTAVKE.

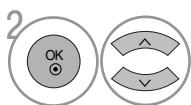

Odaberite Autom. podešavanje.

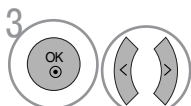

Odaberite Da.

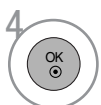

Autom. podešavanje.

- Pomoću gumba s brojevima upišite lozinku s 4 znamenke dok je sustav za zaključavanje 'Uključen.
- Ako se želite zadržati na odabiru koji automatski određen < >, odaberite YES (DA) pomoću gumba. Zatim pritisnite gumb OK (U REDU). U protivnom odaberite NO (NE).

- Pritisnite gumb MENU za povrat na normalni TV prikaz.
- Pritisnite tipku RETURN za pomak na prethodni zaslom izbornika.

# PRAĆENJE TV PROGRAMA / BIRANJE PROGRAMA

## RUČNO BIRANJE PROGRAMA (U DIGITALNOM NAČINU)

Ručno biranje programa vam omogućava dodavanje programa na vaš popis programa.

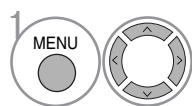
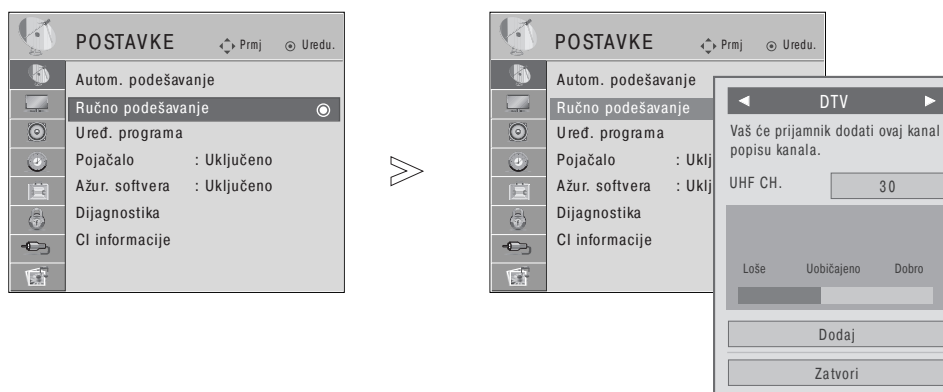

Odaberite POSTAVKE.

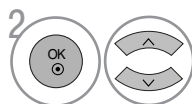

Odaberite Ručno podešavanje.

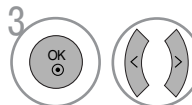

Odaberite DTV.

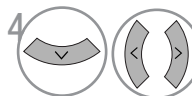

Odabir željenog broja kanala.

- Pomoću gumba s brojevima upišite lozinku s 4 znamenke dok je sustav za zaključavanje 'Uključen.'

- Pritisnite gumb MENU za povrat na normalni TV prikaz.
- Pritisnite tipku RETURN za pomak na prethodni zaslon izbornika.

# RUČNO BIRANJE PROGRAMA (U ANALOGNOM NAČINU)

Ručno biranje vam omogućava ručno ugađanje i organiziranje stanica redom po vašoj želji.

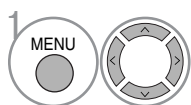
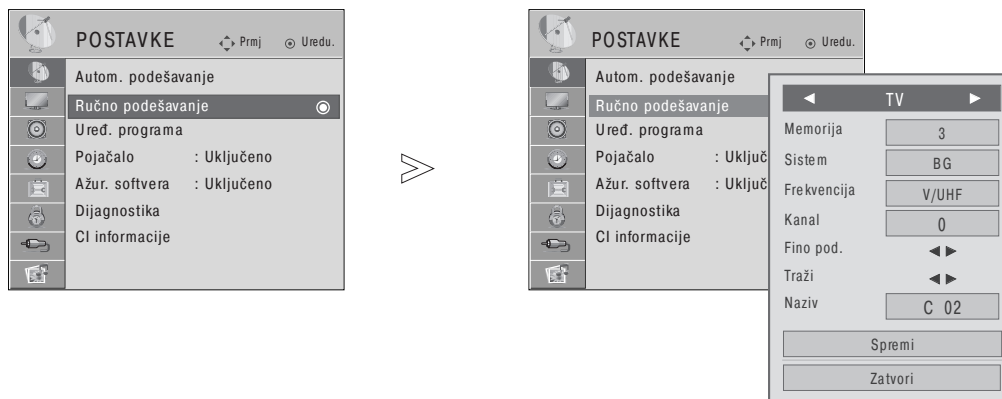

1 Odaberite POSTAVKE.

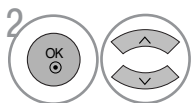

2 Odaberite Ručno podešavanje.

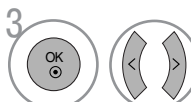

3 Odaberite TV.

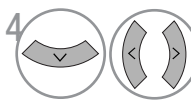

4 ili Odabir željenog broja programa.

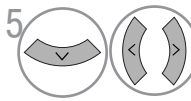

5 Odabir TV sustava.

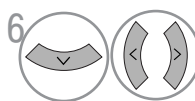

6 Odabir između V/UHF ili Kable.

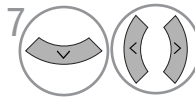

7 ili Odabir željenog broj kanala.

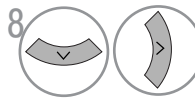

8 Pokreni pretraživanje.

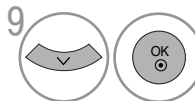

9 Odaberite Spremi.

- Pritisnite gumb MENU za povrat na normalni TV prikaz.
- Pritisnite tipku RETURN za pomak na prethodni zaslon izbornika.

- Pomoću gumba s brojevima upišite lozinku s 4 znamenke dok je sustav za zaključavanje 'Uključen.'
- L : SECAM L/L' (Francuska)
- BG : PAL B/G, SECAM B/G (Europa / Istočna Europa/ Azija / Novi Zeland / Srednj iistok / Afrika / Australija)
- I : PAL I/II (U.K. / Irska / Hong Kong / Južna Afrika)
- DK : PAL D/K, SECAM D/K (Istočna Europa / Kina / Afrika / CIS)
- Za spremanje novog kanala pratite korake 4 do 9.

# PRAĆENJE TV PROGRAMA / BIRANJE PROGRAMA

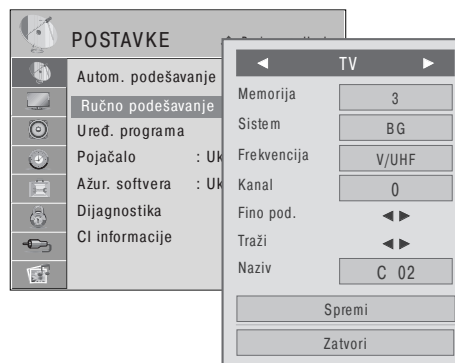
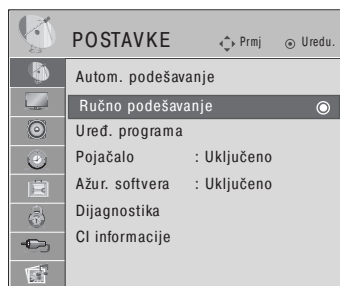

## ■ Dodjeljivanje naziva stanici

Možete dodijeliti ime stanice za svaki programski broj.

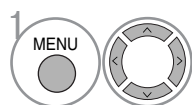

1 Odaberite POSTAVKE.

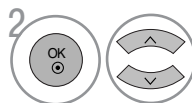

2 Odaberite Ručno podešavanje.

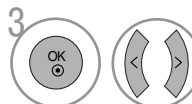

3 Odaberite TV.

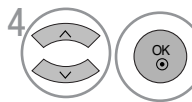

4 Odaberite Naziv.

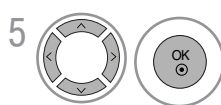

5 Odaberite položaj i odredite mjesto drugog znaka i tako dalje. Možete koristiti slova od A do Z, brojeve 0 do 9, +/- i prazninu.

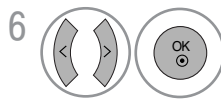

6 Odaberite Zatvori.

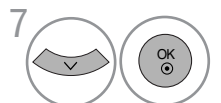

7 Odaberite Spremi.

## ■ Precizno ugađanje

Precizno ugađanje će u normalnim okolnostima biti potrebno samo kad je prijem slab.

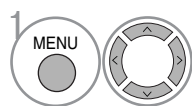

1 Odaberite POSTAVKE.

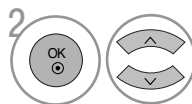

2 Odaberite Ručno podešavanje.

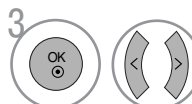

3 Odaberite TV.



4 Odaberite Fino pod..

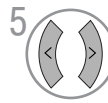

5 Fino ugađajte dok ne dobijete najbolju sliku i zvuk.



6 Odaberite Spremi.

- Pritisnite gumb MENU za povrat na normalni TV prikaz.
- Pritisnite tipku RETURN za pomak na prethodni zaslon izbornika.

# UREĐIVANJE PROGRAMA

Kad se preskoči broj programa, to znači da ga nećete moći izabrati pomoću gumba P ^ v za vrijeme TV emisije.

Ako želite izabrati preskočeni program, bročanim gumbima izvršite neposredni upis BROJA programa u izborniku za uređivanje programa.

Ova vam funkcija omogućava preskakanje spremljenih programa.

U nekim je zemljama moguće premještati brojeve programa samo ŽUTOM tipkom.

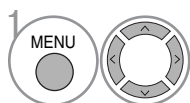
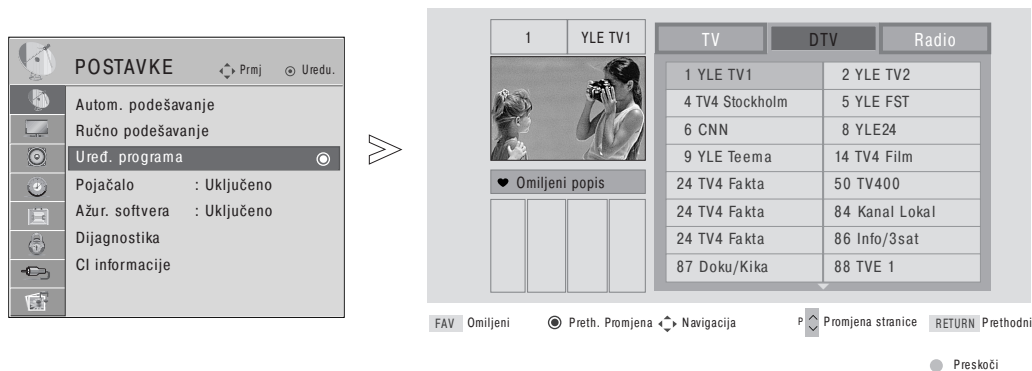

1 Odaberite POSTAVKE.

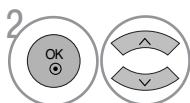

2 Odaberite Uređ. programa.



3 Uđite u Uređ. programa.



4 Odaberite programe koje treba spremiti ili preskočiti.

- Pomoću gumba s brojevima upišite lozinku s 4 znamenke dok je sustav za zaključavanje 'Uključen'.

- Pritisnite gumb MENU za povrat na normalni TV prikaz.
- Pritisnite tipku RETURN za pomak na prethodni zaslon izbornika.

# PRAĆENJE TV PROGRAMA / BIRANJE PROGRAMA

## (U DTV/RADIO NAČINU)

### ■ Preskakanje broja programa



1 Odaberite broj programa koji želite preskočiti.



2 Preskočeni broj programa se pretvara u plavo.



3 Pokretanje preskočenog programa.

- Kad se preskoči broj programa, to znači da ga nećete moći izabrati pomoću gumba P ^ v za vrijeme normalne TV emisije.
- Ako želite izabrati preskočeni program, neposredno upišite broj programa s BROJČANIM ili odaberite Programme edit (Uređivanje programa) ili EPG.

### ■ Odaberite omiljeni program



1 Odaberite svoj omiljeni broj programa.

- On će automatski uključiti izabrane programe u vaš popis omiljenih programa.

## U TV NAČINU



Ova funkcija omogućava brisanje ili preskakanje pohranjenih programa. Također možete preseliti neke kanale na druge programske brojeve.

### ■ Automatsko sortiranje

- 1  **ZELENA** Pokrenite Automatsko sortiranje.





• Kad ste jednom aktivirali automatsko sortiranje, nećete više moći uređivati programe.

### ■ Brisanje programa



- 1  Odaberite broj programa koji želite izbrisati.
- 2  **CRVENA** Izbrisani broj programa se pretvara u crveno.
- 3  **CRVENA** Pokretanje izbrisano programa.

• Izabrani broj programa se briše, dok se svi ostali programi pomiču za jedan broj prema gore

### ■ Premještanje programa



- 1  Odaberite broj programa koji želite premjestiti.
- 2  **ŽUTO**  Premješteni broj programa se pretvara u plavo.
- 3  **ŽUTO** Oslobodite premješteni program.

### ■ Preskakanje broja programa

- 1  Odaberite broj programa koji želite preskočiti.
- 2  **PLAVA** Preskočeni broj programa se pretvara u plavo.
- 3  **PLAVA** Pokretanje preskočenog programa.

• Kad se preskoči broj programa, to znači da ga nećete moći izabrati pomoću gumba P ^ v za vrijeme normalnog praćenja TV programa.  
• Ako želite izabrati preskočeni program, upišite neposredno broj programa s BROJČANIM tipkama ili odaberite Programme edit (Uređivanje programa) ili EPG.

### ■ Odabir omiljenog programa

- 1   Odaberite broj svoga omiljenog programa.





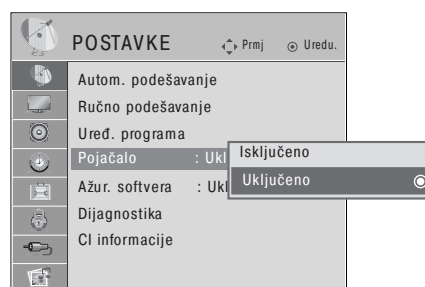
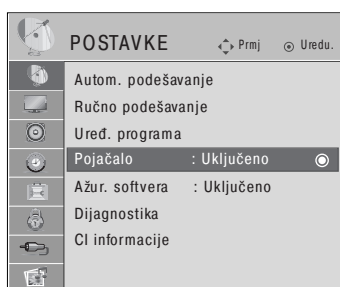

• Izabrani program će se dodati na popis omiljenih programa.

# PRAĆENJE TV PROGRAMA / BIRANJE PROGRAMA

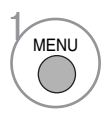
## BOOSTER (POJAČANJE) (SAMO U DIGITALNOM NAČINU)

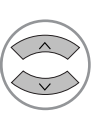
Ako je prijem slab, odaberite Pojačalo Uključeno.  
Kad je signal snažan, odaberite "Isključeno".

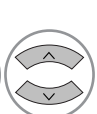

-   Odaberite POSTAVKE.
-   Odaberite Pojačalo.
-   Odaberite Uključeno ili Isključeno.
-  Spremite.

- Pritisnite gumb MENU za povrat na normalni TV prikaz.
- Pritisnite tipku RETURN za pomak na prethodni zaslom izbornika.



# SOFTWARE UPDATE (Ažuriranje softvera)

Software Update znači da softver možete ažurirati putem sustava za digitalno emitiranje programa.

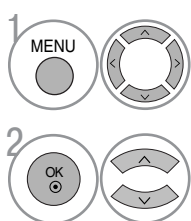
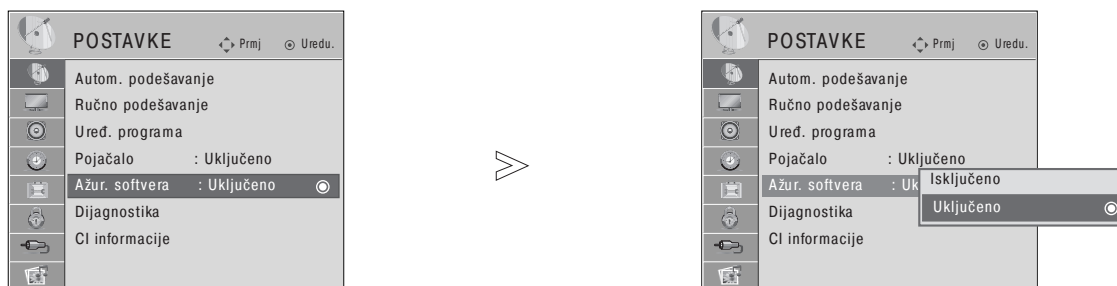

1 Odaberite POSTAVKE.

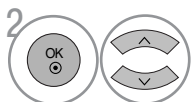

2 Odaberite Ažur. softvera.

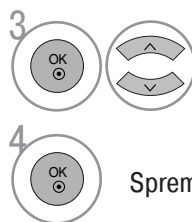

3 Odaberite Uključeno ili Isključeno.  
• Ako izaberete Uključeno, pojavit će se potvrdni okvir za korisničku potvrdu kako bi vas obavijestio da je novi softver pronađen.



4 Spremite.

## \* Pri pristavljanju "Ažur. softvera" (Ažuriranje softvera)

Povremeno će prijenos podataka ažuriranog digitalnog softvera dovesti do pojave ovog izbornika na ekranu TV prijemniku.

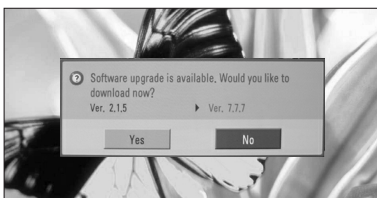

Kada je izbornik Software Update (Ažuriranje softvera) "Isključeno", pojavljuje se poruka za promjenu stanja u "Uključeno".

Pomoću gumba < > odaberite DA i prikazat će se sljedeća slika



Nakon isključenja napajanja započinite učitavanje.  
Ako se tijekom ažuriranja uključi napajanje, prikazuje se informacija o tijeku preuzimanja.

Nakon ažuriranja softvera sustav se ponovo pokreće

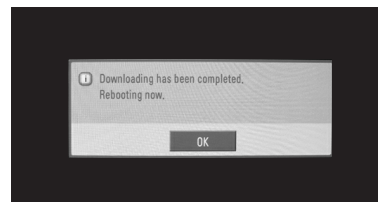

- Za vrijeme trajanja ažuriranja softvera imajte na umu sljedeće:
  - Napajanje TV prijemnika se ne smije prekinuti.
  - TV prijemnik se ne smije isključiti.
  - Antena se ne smije isključiti.
  - Nakon Ažuriranja softvera, možete potvrditi verziju ažuriranog softvera u izborniku Diagnostics (Dijagnostika).

# PRAĆENJE TV PROGRAMA / BIRANJE PROGRAMA

## DIAGNOSTICS (DIJAGNOSTIKA)

Ova funkcija vam omogućava uvid u podatke o proizvođaču, Modelu/Vrsti, Serijskom broju i verziji softvera.

Ovdje se prikazuju podaci i snaga signala ugođenog MUX.

Ovdje se prikazuju podaci o signalu i servisno ime izabranog MUX.

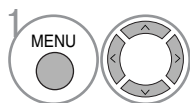
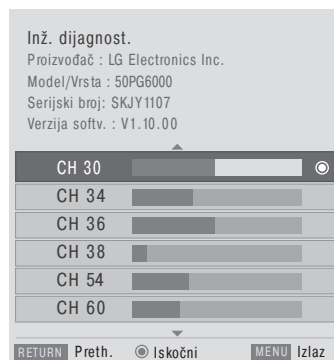
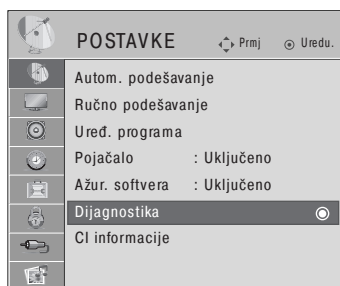

1 Odaberite POSTAVKE.

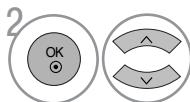

2 Odaberite Dijagnostika.



3 Prikazuje proizvođača, Model/Vrsta, Serijski broj, Verzija softvera.

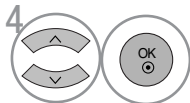

4 Prikazuje podatke o kanalu.

- Pritisnite gumb MENU za povrat na normalni TV prikaz.
- Pritisnite tipku RETURN za pomak na prethodni zaslon izbornika.

## CI [COMMON INTERFACE] INFORMACIJE

Ova funkcija vam omogućava praćenje nekih šifriranih programa (plaćaju se posebno). Ako uklonite CI modul, nećete moći gledati ove programe.

Kad modul bude uložen u CI utoru, moći ćete pristupiti izborniku modula.

Od vašeg zastupnika zatražite podatke o kupnji smart card kartice i modula. Nemojte uzastopno umetati i vaditi CAM modul iz vašeg TV prijemnika. Time možete izazvati neispravnosti u radu. Kad je TV prijemnik uključen nakon ulaganja CI modula, možda neće biti zvuka na izlazu.

Ovo nije kompatibilno sa CI modulom i smart card karticom.

CI (Common Interface – Zajedničko sučelje) funkcije mogu biti nedostupne, što ovisi uvjetima emitiranja u pojedinoj zemlji.

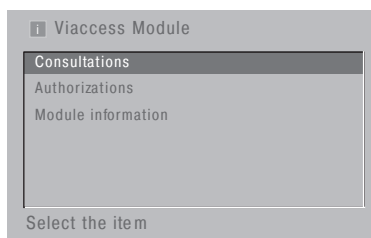
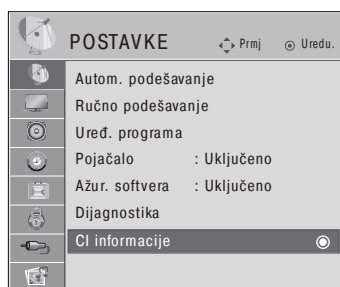

- Ovaj OSD služi samo kao slikoviti prikaz mogućnosti izbornika dok će se format ekrana razlikovati prema davatelju plaćene digitalne usluge.
- CI (Common Interface – Zajedničko sučelje) ekran izbornika i uslugu možete promijeniti u dogovoru s vašim zastupnikom.

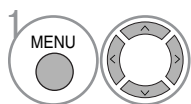

1 Odaberite POSTAVKE.

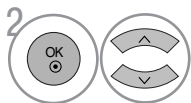

2 Odaberite CI informacije.

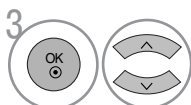

3 Odaberite željenu stavku: Podaci o modulu, podaci o smart card kartici, jeziku ili preuzimanju softvera, itd.

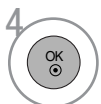

- Pritisnite gumb MENU za povrat na normalni TV prikaz.
- Pritisnite tipku RETURN za pomak na prethodni zaslon izbornika.

# PRAĆENJE TV PROGRAMA / BIRANJE PROGRAMA

## ODABIR TABLICE PROGRAMA

Možete provjeriti koji programi su spremljeni u memoriji prikazivanjem tablice programa.

### Mali rječnik

 Prikazuje se kad je program zaključan.



### ■ Prikaz POPISA programa



Prikazuje the PROGRAMME LIST (POPIS PROGRAMA).

- Možda ćete pronaći neke plave programe. To su programi koji su preskočeni automatskim programiranjem ili u načinu uređivanja programa.
- Neki programi s prikazanim brojevima u POPISU programa pokazuju da nema dodijeljenog naziva stanice.

### ■ Odabir programa u popisu programa



Odabir programa.

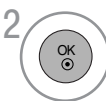

Prijelaz na izabrani broj programa.



Iz programa koji trenutno pratite, način se može promijeniti od TV, na DTV ili Radio.

### ■ Kretanje kroz stranice popisa s programima

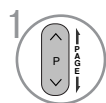

Okreće stranice.



Povratak normalnog načina praćenja TV programa.

### ■ Prikazuje tablicu omiljenih programa



Prikazuje tablicu omiljenih programa.

# POPIS ULAZA

HDMI i AV1, 2 (SCART) prepoznatljivi su po pinu za detekciju te se mogu omogućiti samo ako vanjski uređaj prihvaća napon. Pomoću gumba TV/RAD možete prebacivati između mogućnosti External Input (Vanjski ulaz) i RF Input (RF ulaz) te na posljednji gledani program u načinu DTV/RADIO/TV.

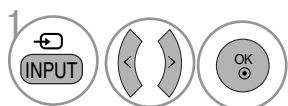
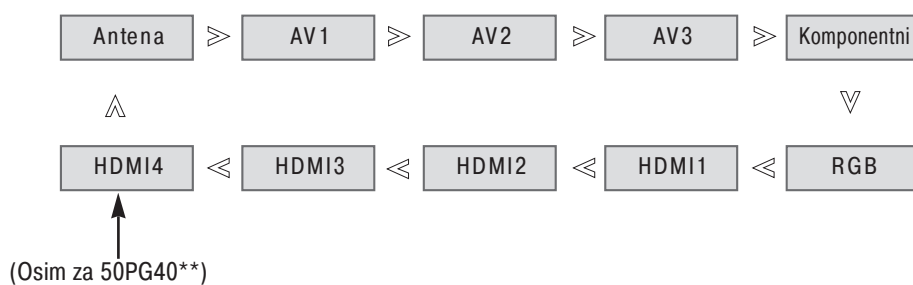

Odaberite ulazni izvor.

• Možete podesiti i izbornik INPUT (Ulaz). (Osim za 50PG40\*\*)



- Antena (Antena): Odaberite kad gledate DTV/TV.
- AV 1, AV 2, AV 3: Odaberite kad koristite video snimač ili vanjsku opremu.
- Komponentni ulaz: Odaberite kad korištenje DVD-a ili uređaja Digital set-top box ovisi o priključku.
- RGB: Odaberite kad korištenje računala ovisi o priključku.
- HDMI1, HDMI2, HDMI3, HDMI4(Osim za 50PG40\*\*): Odaberite kad korištenje DVD-a, računala ili uređaja Digital set-top box ovisi o priključku.

# PRAĆENJE TV PROGRAMA / BIRANJE PROGRAMA



Ova funkcija radi samo kod uređaja s logotipom SIMPLINK.  
Molimo vas provjerite da li postoji logotip SIMPLINK.

Ovaj TV uređaj možda neće raditi ispravno kad se koristi s drugim proizvodima s HDMI-CEC funkcijom.

Ovo će vam omogućiti upravljanje i reprodukciju na AV uređajima koji su priključeni preko HDMI kabela bez potrebe za dodatni kablovima i podešavanjima.

Ako ne želite izbornik SIMPLINK, odaberite "Isključeno".

Funkcija SIMPLINK nije podržana za ulaz HDMI IN 4 (samo 50PG40\*: HDMI IN 3).

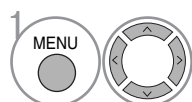
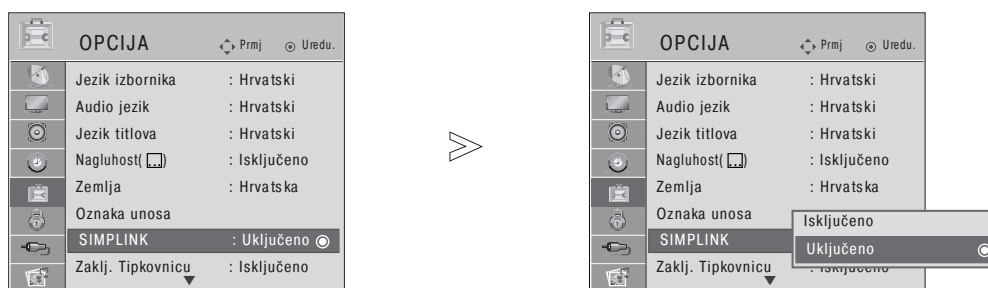

1 Odaberite OPCIJA.

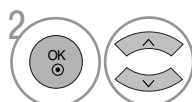

2 Odaberite SIMPLINK.

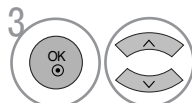

3 Odaberite Uključeno ili Isključeno.



4 Spremite.

- Pritisnite gumb MENU za povrat na normalni TV prikaz.
- Pritisnite tipku RETURN za pomak na prethodni zaslom izbornika.

## ! NAPOMENA!

- ▶ Povežite HDMI kablom HDMI/DVI IN ili HDMI IN priključak TV prijemnika na stražnji priključak (HDMI priključak) SIMPLINK uređaja.
- ▶ Nakon povezivanja HDMI priključka za sustav kućnog kina s SIMPLINK funkcijom na gore opisani način, povežite priključak DIGITAL AUDIO OUT (IZLAZ ZA DIGITALNI ZVUK) na stražnjoj strani TV prijemnika na priključak DIGITAL AUDIO IN (ULAZ ZA DIGITALNI ZVUK) na stražnjoj strani SIMPLINK uređaja pomoću OPTICAL (OPTICKOG) kabela.
- ▶ Dok koristite vanjski SIMPLINK uređaj, pritisnite gumb TV među gumbima MODE (NAČIN) na daljinskom upravljaču.
- ▶ Kad prebacite ulazni izvor pomoću gumba INPUT (ULAZ) na daljinskom upravljaču, zaustavit ćete rad uređaja sa SIMPLINK upravljanjem.
- ▶ Kad izaberete ili uključite medijski uređaj pomoću funkcije kućnog kina, zvučnik će se automatski prebaciti na zvučnik za kućno kino (HT zvučnik).

## Funkcije SIMPLINK

### Disc playback (Reprodukcija diska)

Upravlja priključenim AV uređajima pritiskom na gumbе  $\wedge$   $\vee$   $\lt$   $\gt$ , OK (U REDU),  $\blacktriangleright$ ,  $\blacksquare$ ,  $\text{II}$ ,  $\blacktriangleleft$  i gumbе  $\blacktriangleright\blacktriangleright$ . (gumbi  $\bullet$  ne osiguravaju takve funkcije.)

### Direct Play (Neposredna reprodukcija)

Nakon priključivanja AV uređaja na TV prijemnik, njima možete neposredno upravljati i vršiti reprodukciju s medija bez dodatnih podešavanja.

### Select AV device (Odabir AV uređaja)

Omogućuje vam da odabir i pokretanje jednog od AV uređaja koji su priključeni na TV prijemnik.

### Power off all devices (Isključivanje svih uređaja)

Kad isključite TV prijemnik, isključit će se i svi priključeni uređaji.

### Switch audio-out (Prebacivanje zvučnog izlaza)

Nudi lak način prebacivanja zvučnog izlaza.

### Sync Power on (Sinkrono uključivanje)

Kad aktivirate priključeni AV uređaj, TV prijemnik će se automatski uključiti.

\* Uređaj koji je priključen na TV prijemnik preko HDMI kabela, ali ne podržava SIMPLINK, neće pružiti ovu funkciju.

## Izbornik SIMPLINK

Pritisnite gumb  $\wedge$   $\vee$   $\lt$   $\gt$  a zatim gumb OK (U REDU) da biste odabrali izvor SIMPLINK.

- 1 Praćenje TV programa: Prebacuje se na prethodni TV program bez obzira na trenutni način.
- 2 Disc playback (Reprodukcija diska): Odabire i vrši reprodukciju priključenih diskova. Kad je dostupno više diskova, nazivi diskova će biti na prikladni način prikazani u dnu ekrana.
- 3 VCR playback (Reprodukcija s videorekordera): Vrši reprodukciju i upravljanje priključenim VCR-om.
- 4 HDD Recordings playback (Reprodukcija snimki s HDD): Vrši reprodukciju i upravljanje snimki na HDD-u.
- 5 Audio Out to Home theater/Audio Out to TV (Zvučni izlaz na izlaz TV prijemnika za Kućno kino/Izlaz zvuka): Odabire kućno kino ili TV zvučnik kao izlazni zvučni uređaj.

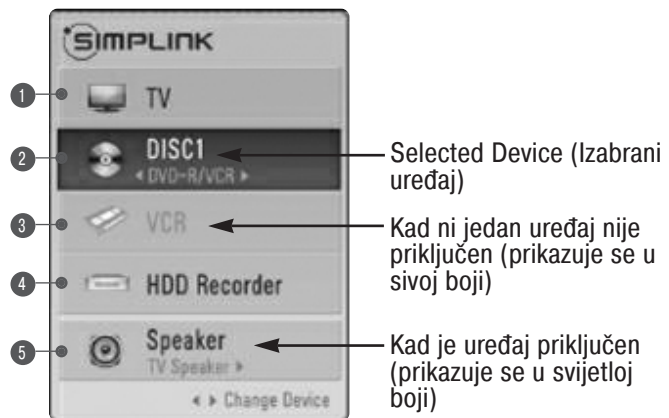

- Kućno kino: Istodobno podržava samo jedan
- DVD, Recorder /DVD, snimač): Podržava do tri odjednom
- VCR: Istodobno podržava samo jedan

# PRAĆENJE TV PROGRAMA / BIRANJE PROGRAMA

## INPUT LABEL (OZNAKA ULAZA)

Odobire naziv za svaki izvor na ulazu.

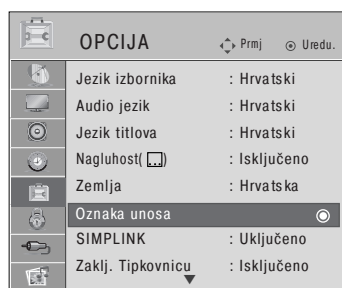

(Osim za 50PG40\*\*)

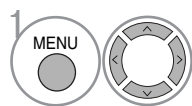

Odaberite OPCIJA.

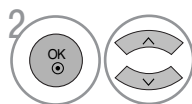

Odaberite Oznaka unosa.

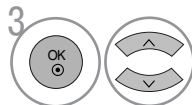

Odaberite izvor.

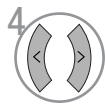

Odaberite oznaku.

- Pritisnite gumb MENU za povrat na normalni TV prikaz.
- Pritisnite tipku RETURN za pomak na prethodni zaslom izbornika.



## AV MODE (AV NAČIN)

Možete izabrati optimalne slike i zvukove prilikom priključivanja AV uređaja na vanjski ulaz.

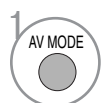
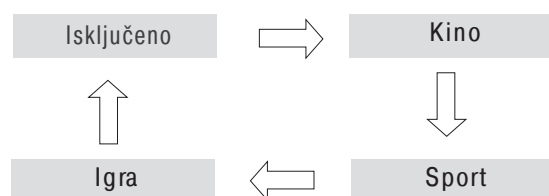

Pritisnite gumb AV MODE nekoliko puta zaredom dok ne odaberete željeni izvor.



- Ako odaberete način Kino u način AV, način Kino će biti odabran i za način slike i za način zvuka u izborniku SLIKA i izborniku ZVUK.
- Ako odaberete "Isključeno" (Isklj) u AV načinu, bit će odabrani slika i prikaz koji ste inicijalno odabrali.

# ZA KORIŠTENJE USB UREĐAJA

- Funkciju USB ne možete koristiti kod modela 50PG40\*\*.

## Priključivanje USB uređaja

Kad priključite USB uređaj, ovaj se zaslone prikazuje automatski.

Na USB uređaju ne možete dodati novu mapu niti izbrisati postojeću.

- 1 Priključite USB uređaj u utičnice USB IN na bočnoj strani televizora.

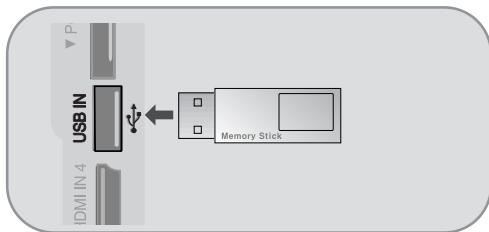

- 2 Odaberite POPIS FOTOGRAF. ili POPIS GLAZBE.

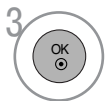
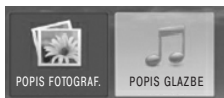

- Ne podržava USB HDD
- Ovaj televizor podržava JPEG i MP3.

### Prilikom uklanjanja USB uređaja

Prije uklanjanja USB uređaja odaberite izbornik USB EJECT.



## Mjere opreza prilikom korištenja USB uređaja

- Prepoznatljiv je samo USB uređaj za pohranu.
- Ako je USB uređaj za pohranu priključen putem USB čvorišta, uređaj nije prepoznatljiv.
- USB uređaj za pohranu koji koristi program za automatsko prepoznavanje možda neće biti prepoznat.
- USB uređaj za pohranu koji koristi vlastiti upravljački program možda neće biti prepoznat.
- Brzina prepoznavanja USB uređaja za pohranu može se razlikovati od uređaja do uređaja.
- Nemojte isključivati televizor niti vaditi USB uređaj dok je priključen USB uređaj za pohranu u radu. Kada se takav uređaj iznenada izvadi ili iskopča, datoteke pohranjene na USB uređaj za pohranu mogu biti oštećene.
- USB uređaj za pohranu koji je nasilno izvađen nemojte priključivati na računalo. Uređaj možda neće raditi, a može uzrokovati i kvar proizvoda. Uvijek koristite samo USB uređaje za pohranu na kojima se nalaze obične glazbene ili slikovne datoteke.
- Koristite samo USB uređaj za pohranu koji je formatiran u datotečnom sustavu FAT32 koji podržava operacijski sustav Windows. U slučaju uređaja za pohranu formatiranog drugim uslužnim programom koji Windows ne podržava, uređaj možda neće biti prepoznat.
- Ako je potrebno, USB uređaj za pohranu priključite na vanjski izvor napajanja. Ako to ne učinite, uređaj možda neće biti prepoznat.
- USB uređaj za pohranu priključite pomoću kabela koji isporučuje njegov proizvođač. Ako USB uređaj povežete kabelom drugog proizvođača ili predugim kabelom, uređaj možda neće biti prepoznat.
- Neki USB uređaji za pohranu možda neće biti podržani i možda neće dobro raditi.
- Način poravnanja datoteka USB uređaja za pohranu sličan je načinu sustava Window XP pa je u nazivu datoteke moguće prepoznati do 100 znakova iz engleskog jezika.
- Sigurnosno kopirajte važne datoteke jer se podaci na USB uređaju mogu oštetiti. Upravljanje podacima odgovornost je korisnika te stoga jamstvo proizvođača ne obuhvaća oštećenje podataka na proizvodu.

# POPIS FOTOGRAFIJA

Prikaz na zaslonu može se razlikovati od onoga na vašem televizoru. Ovdje prikazane slike služe kao pomoć pri korištenju televizora.

PHOTO(\*.JPEG) - datoteka za podršku

Osnovna odrednica: 7680 x 4320

- Možete reproducirati samo JPEG datoteke.
- Za JPEG (samo SOF0, SOF1) podržana je samo osnovna odrednica.
- Datoteke koje nisu podržane prikazuju se kao bitmapa.

## Komponente zaslona

1 MENU Odaberite USB.

2 OK Odaberite Popis fotograf..



- 1 Prelazi na datoteku više razine
- 2 Trenutna stranica / Ukupan broj stranica
- 3 Ukupan broj označenih fotografija
- 4 Iskoristiva USB memorija
- 5 Odgovarajući gumbi na daljinskom upravljaču

# ZA KORIŠTENJE USB UREĐAJA

## Odabir fotografija i skočni izbornik

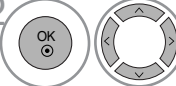

- ▶ Gledaj : prikazivanje odabrane stavke.
- ▶ Označi sve : označavanje svih fotografija na zaslonu.
- ▶ Izbr. ozn. : Odznačivanje svih označenih fotografija.
- ▶ Izbriši : brisanje odabrane fotografije.
- ▶ Zatvori : zatvaranje skočnog izbornika.

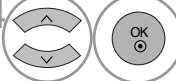
-  1 Odaberite odredišnu mapu ili pogon.
-  2 Odaberite željene fotografije.
-  3 Prikažite skočni izbornik.
-  4 Odaberite željeni skočni izbornik.

- Za navigaciju na stranici fotografija koristite gumb P  $\wedge$   $\vee$  .
- Za označavanje i odznačivanje fotografija koristite gumb MARK. Kada su neke fotografije označene, možete pregledati pojedinačne fotografije ili pogledati prezentacijski prikaz označenih fotografija. Ako nije označena nijedna fotografija, svaku fotografiju možete pogledati zasebno ili prikazati sve fotografije u mapi kao prezentacijski prikaz.





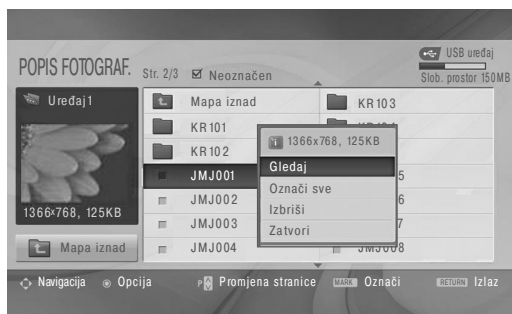

- Za povratak na normalno gledanje televizije pritisnite gumb RETURN.

## Postavljanje izbornika na zaslону u punoj veličini

Na zaslону u punoj veličini možete promijeniti postavke prikazivanja fotografija pohranjenih na USB uređaju. Na zaslону za prikaz fotografija u punoj veličini dostupne su brojne mogućnosti.



Omjer dužine i visine fotografije može promijeniti veličinu fotografije prikazane na zaslону u punoj veličini. Za povratak na prethodni zaslón izbornika pritisnite gumb RETURN.

- 1  Odaberite određenu mapu ili pogon.
- 2   Odaberite željene fotografije.
- 3  Prikažite skočni izbornik.
- 4  Odaberite Gledaj
- 5  Odabrana fotografija prikazuje se u punoj veličini.

• Za navigaciju na stranici fotografija koristite gumb P ^ v .

# ZA KORIŠTENJE USB UREĐAJA

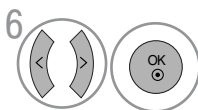

6 Odaberite Dijaprojeksija , BGM, (Rotacija), Izbriši , Opcija ili Zatvori

- Za odabir prethodne ili sljedeće fotografije koristite gumb  $\wedge \vee < >$  .
- Za odabir izbornika i upravljanje izbornikom na zaslonu u punoj veličini koristite gumb  $\wedge \vee < >$  .

- ▶ **Dijaprojeksija** : kad nije odabrana nijedna slika, sve fotografije u trenutnoj mapi prikazuju se tijekom prezentacijskog prikaza. Kada su fotografije odabrane, ove se fotografije prikazuju tijekom prezentacijskog prikaza.
  - Postavite vremenski interval prezentacijskog prikaza pod značajkom Opcija.
- ▶ **BGM** : slušanje glazbe tijekom pregledavanja fotografija u punoj veličini.
  - Postavite BGM uređaj i album pod značajkom Opcija .
- ▶ (Rotiraj): rotiranje fotografija.
  - Rotira fotografiju za 90° u smjeru kazaljke na satu.
- ▶ **Izbriši** : brisanje fotografija.
- ▶ **Opcija** : postavljanje vrijednosti za brzinu prezentacijskog prikaza i mapu s glazbom.
  - Pomoću gumba  $< >$  i OK podesite vrijednosti. Zatim idite na **Uredu.** i pritisnite OK (U redu) kako biste spremili postavke.
  - Dok se BGM reproducira, mapu s glazbom ne možete promijeniti.
- ▶ **Zatvori** : sakriva izbornik na zaslonu u punoj veličini.
  - Da biste izbornik ponovo prikazali na zaslonu u punoj veličini, pritisnite gumb OK (U redu).

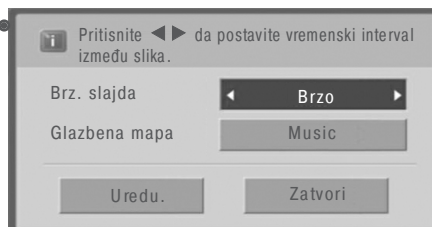

# POPIS GLAZBE

Na kupljene glazbene datoteke(\*.MP3) mogu se primjenjivati ograničenja koja se odnose na autorska prava. Ovaj model možda ne podržava reprodukciju takvih datoteka.

Ova jedinica može reproducirati glazbenu datoteku s vašeg USB uređaja.

Prikaz na zaslonu može se razlikovati od onoga na vašem televizoru. Ovdje prikazane slike služe kao pomoć pri korištenju televizora.

MUSIC (\*.MP3) - datoteka za podršku

Broj bitova u sekundi 32 ~ 320

• Brzina uzorkovanja za MPEG1 layer 3: 32 kHz, 44.1 kHz, 48 kHz.

## Komponente zaslona

**1** MENU Odaberite USB.

**2** Odaberite Popis glazbe.

**1** Prelazi na datoteku više razine  
**2** Trenutna stranica / Ukupan broj stranica  
**3** Ukupan broj označenih skladbi  
**4** Iskoristiva USB memorija  
**5** Odgovarajući gumbi na daljinskom upravljaču

POPIS GLAZBE		Str. 2/3	Neoznačen	USB uređaj
Music Velvet Goldmine (OST... 1:340, 120KB	Naslov	Trajanje		Slob. prostor 150MB
Mapa iznad				
Favorite Music				
Favorite Music No.2				
Velvet Goldmine (OST vers2)		1:34		
Good Bye (Original Ver.)		1:15		
Urban Nite (Feat.Amin.J)		1:20		

**1** Mapa iznad

**5** Opcija Promjena stranice MARK Označi RETURN Izlaz

# ZA KORIŠTENJE USB UREĐAJA

## Odabir glazbe i skočni izbornik

Kao što je prikazano, na jednoj stranici prikazuje se do 6 glazbenih naslova.



► Reproduciraj (dok je zaustavljeno): reprodukcija odabrane glazbe.

Kad reprodukcija glazbe prestane, započet će reprodukcija sljedeće glazbene datoteke. Ako nije odabrana nijedna datoteka, bit će reproducirana sljedeća datoteka u trenutnoj mapi. Ako prijedete u drugu mapu i pritisnete gumb OK (U redu), trenutna reprodukcija bit će zaustavljena.

► Reprod. ozn. : reprodukcija označene glazbe.

Kad se reprodukcija glazbe dovrši, automatski će biti reproducirana sljedeća odabrana skladba.

► Stop Play(Prekini reprodukciju) (tijekom izvođenja): zaustavlja reprodukciju glazbe.

► Reprod. s foto. : pokretanje reprodukcije odabranih skladbi, a zatim prelazak na Popis fotografija.

► Označi sve : označavanje svih skladbi u mapi.

► Izbr. ozn. : Odznačite svu označenu glazbu.

► Izbriši : brisanje odabrane glazbe..

► Zatvori : zatvaranje skočnog izbornika.



1 Odaberite određenu mapu ili pogon.

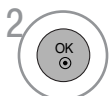

2 Odaberite željenu glazbu.

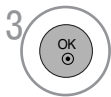

3 Prikažite skočni izbornik.



4 Odaberite željeni skočni izbornik.

• Za navigaciju na stranici s glazbom koristite gumb P  $\wedge$   $\vee$  .

• Za označavanje i odznačavanje glazbe koristite gumb MARK. Kada su neke glazbene datoteke označene, glazbene datoteke bit će reproducirane jedna za drugom. Na primjer, ako želite slušati samo jednu skladbu više puta, označite samo nju i reproducirajte je. Ako nijedna skladba nije označena, sve glazbene datoteke u mapi bit će reproducirane jedna za drugom.

• Za povratak na normalno gledanje televizije pritisnite gumb RETURN.



- Ako tijekom reprodukcije ne pritisnete nijedan gumb, okvir s informacijama o reprodukciji (kao što je dolje prikazano) pojavit će se kao čuvar zaslona.

- Što je "čuvar zaslona"?

Čuvar zaslona služi za sprječavanje oštećenja piksela zbog statične slike koja na zaslonu ostaje prikazana dulje vrijeme.

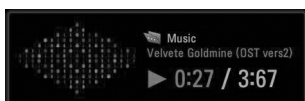

## NAPOMENA

- ▶ Tijekom reprodukcije glazbe, u pozadini glazbenog naslova prikazuje se .
- ▶ Oštećena ili neispravna glazba ne reproducira se. Kao vrijeme reprodukcije prikazuje se 00:00.
- ▶ Glazba preuzeta od usluge koja se plaća sa zaštitom autorskih prava ne biva reproducirana, već se kao vrijeme reprodukcije prikazuju pogrešne informacije.
- ▶ Ako pritisnete gumbе OK (U redu) ili , čuvar zaslona se prekida.
- ▶ Gumbi PLAY() (Reprodukcija), Pause() (Pauza), , , na daljinskom upravljaču također su dostupni u ovom načinu.
- ▶ Za odabir sljedeće skladbe koristite gumb , a za odabir prethodne skladbe koristite gumb .









# EPG (ELECTRONIC PROGRAMME GUIDE – ELEKTRONIČKI PROGRAMSKI VODIČ)

Ovaj sustav posjeduje Electronic Programme Guide (Elektronički programski vodič) (EPG) koji vam pomaže da se snađete u svim mogućnostima za praćenje programa.

EPG vam pruža obavijesti kao što su popisi programa, početak i kraj dostupnih programskih usluga. Dodatno, detaljni podaci o programu su često dostupni u EPG (dostupnost i količina detalja o programu može se razlikovati u ovisnosti o pojedinim emisijama).

Ova se funkcija može koristiti samo kad stanice emitiraju EPG podatke.

EPG prikazuje opis programa za sljedećih 8 dana.

	Prikazuje trenutne informacije na zaslonu.
	Prikazuje se s programom DTV.
	Prikazuje se s programom Radio.
	Prikazuje se s programom MHEG.
	Prikazuje se s programom Teletext (Teletekst).
	Prikazuje se s programom Subtitle (Titlovi).
	Prikazuje se s programom Scramble.
	Prikazuje se s programom Dolby.

## Uključivanje ili isključivanje EPG



Uključivanje ili isključivanje EPG.

Programski vodič

1	YLE TV1	6/ Ožu 2006 15:09	
SVE			
		14:00	15:00
1	YLE TV1	Nema informacija	Kungskonsumente
2	YLE TV2	Nema informacija	TV2: Farmen No Information
4	TV...	Nema informacija	
5	YLE FST	Nema informacija	
6	CNN	Nema informacija	
8	YLE24	...	Tänään otsikoissa

TV/RAD Radio FAV OMILJENI INFO informacija Preth. Promjena  
● Ničin ● Datum ● Ručno snimanje ● Popis s rasporeda

## Odabir programa

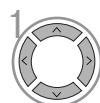

ili



Odabir željenog programa.



Prikazuje izabrani program.

## Funkcije gumba u načinu vodiča NOW/NEXT (SADAŠNJI/SLJEDEĆI)



Promjena EPG načina.



Ulaz u način Programiranog snimanja/Podešavanje podsjetnika.



Ulaz u način Programiranog snimanja/Popis podsjetnika.



Promjena na izabrani program.



Bira NOW (SADAŠNJI) ili NEXT (SLJEDEĆI) program.



Bira program emitiranja.



Stranica Gore/Dolje.



ili



Uključivanje EPG.



Odabir TV ili RADIO programa.



Uključuje ili isključuje detaljne podatke.

## Funkcije gumba u načinu vodiča za 8 dana



Promjena EPG načina.



Ulaz u način Podešavanje datuma.



Ulaz u način Programiranog snimanja/Podešavanje podsjetnika.



Ulaz u način Programiranog snimanja/Popis podsjetnika.



Promjena na izabrani program.



Bira NOW (SADAŠNJI) ili NEXT (SLJEDEĆI) program.



Bira program emitiranja.



Stranica Gore/Dolje.



ili



Uključivanje EPG.



Odabir TV ili RADIO programa.



Uključuje ili isključuje detaljne podatke.

## Funkcije gumba u načinu promjene datuma



Isključivanje načina podešavanja datuma.



Prebacivanje na izabrani datum.



Odabir datuma.



Isključivanje načina podešavanja datuma.



ili



Uključivanje EPG.

# EPG (ELECTRONIC PROGRAMME GUIDE – ELEKTRONIČKI PROGRAMSKI VODIČ)

## Funkcije gumba u sklopu za prošireni opis



Tekst Gore/Dolje.



Ulaz u način Programiranog snimanja/Podešavanje podsjetnika.



Uključuje ili isključuje detaljne podatke.



ili



Uključivanje EPG.

## Funkcija gumba u načinu Record/Remind Setting (Podešavanje snimanja/podsjetnika)

- Ova funkcija je dostupna samo kad je na priključak DTV-OUT(AV2) pomoću SCART kabela priključena oprema za snimanje koja koristi kontakt 8 za signaliziranje snimanja.



Prebacivanje na način pregleda Guide (Vodič) ili Timer (Tajmer).



Sprema Programirano snimanje/Podsjetnik.



Bira Vrstu, Uslugu, Datum ili Početno/Završno vrijeme.



Podešavanje funkcije.

## Funkcije gumba u načinu Schedule List (Popis rasporeda)



Način ručnog podešavanja novog tajmera.



Ulaz u način uređivanja rasporeda.



Briše izabranu stavku.



Prebacivanje na način vodiča.



Odabire Raspored.

# PODEŠAVANJE SLIKE

## PODEŠAVANJE VELIČINE SLIKE (FORMAT SLIKE)

Moguće je odabrati različite formate prikaza slike na zaslonu; 16:9, Samo skeniraj, Original, 4:3, 14:9 i Zumiranje1/2.

Ukoliko je statična slika prikazana na zaslonu dulji vremenski period, postoji mogućnost da ta statična slika postane "utisnuta" na zaslonu i ostane vidljiva.

Moguće je podesiti omjer uvećanja pomoću gumba  $\wedge \vee$ .

Ova opcija radi kod slijedećeg signala.

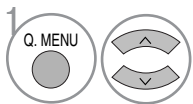

Odaberite Omjer šir. i vis..

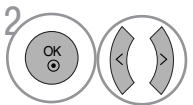

Odaberite željeni format slike.

- Format slike je moguće podesiti koristeći SLIKA ili Q.izbornika izbornik.
- Za Zoom podešavanje odaberite 14:9, Zumiranje1 i Zumiranje2 u izborniku Omjer. Nakon završetka Zoom podešavanja, izbornik se vraća natrag u Q.izbornika.

### • 16:9

Slijedeći odabir omogućava horizontalno podešavanje slike, pri linearnom omjeru, popunjavanje čitavog zaslona (korisno prilikom gledanja DVD-a s 4:3 formatom slike)



### • Original

Nakon što vaš televizor primi signal sa širokim formatom slike, automatski će promijeniti format slike prijema.

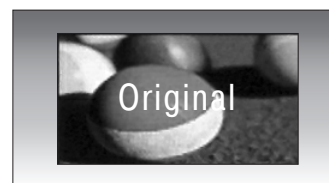

### • Samo skeniraj

Slijedeći odabir omogućava prikaz slike u najboljoj kvaliteti bez gubitka izvorne slike visoke rezolucije.

Napomena: Interferencija će biti prikazana na rubovima prikazane slike ukoliko interferencija postoji u izvornoj slici.



### • 4:3

Slijedeći odabir omogućava gledanje slike s izvornim omjerom slike od 4:3. S obje strane slike, desne i lijeve strane, biti će prikazane sive trake.



# PODEŠAVANJE SLIKE

- 14:9

U načinu rada s formatom 14:9, možete gledati 14:9 format slike ili opći televizijski program. 14:9 format slike je prikazan na isti način kao i 4:3 format, ali je povećan s desne i lijeve strane.



- Zumiranje1

Slijedeći odabir omogućava prikaz slike bez ikakvih promjena popunjavajući cijeli zaslon. Međutim, gornji i donji dio slike biti će odrezani.

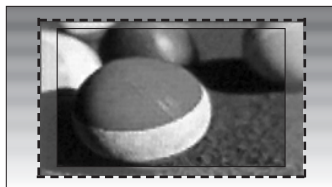

- Zumiranje2

Ukoliko želite da se slika bude izmijenjena, i vodoravno razvučena i okomito odrezana, odaberite opciju Zumiranje2. Prilagođavanje prikaza slike s omjerom izmjene slike i pokrivanja zaslona.



## ! NAPOMENA!

- ▶ Formate 4:3, 16:9 (Wide) (široki format), 149:9, Zoom 1/2 možete odabrati isključivo u Komponenta načinu rada.
- ▶ Formate 4:3, 16:9 (Wide) (široki format) možete odabrati isključivo u RGB načinu rada.
- ▶ U HDMI/Komponenta (preko 720p) načinu rada, dostupan je Samo skeniraj.

# PRETHODNO POSTAVLJENE POSTAVKE SLIKE

## Način prikaza slike - Prethodno postavljene postavke

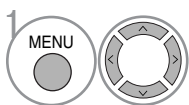
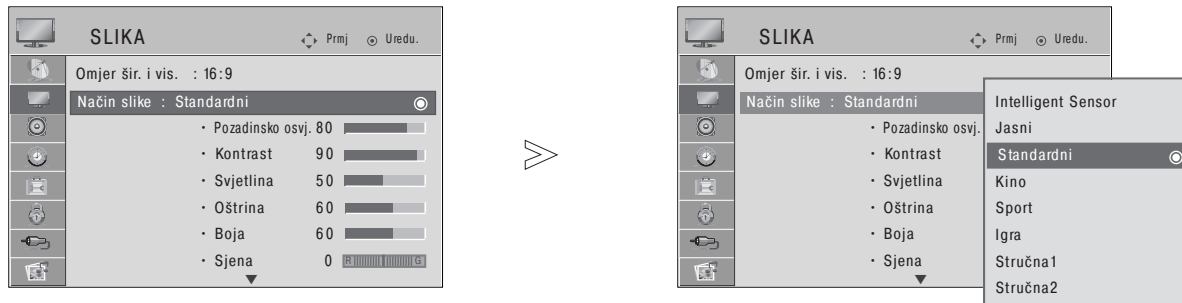

Odaberite SLIKA.

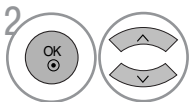

Odaberite Način slike.

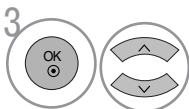

Odaberite Intelligent Sensor (samo LCD televizori), Jasni, Standardni, Kino, Sport ili Igra

- Način prikaza slike podešava najbolji način prikaza slike na televizoru. Odaberite vrijednost prethodno postavljene postavke u izborniku Način slike ovisno o kategoriji gledanog programa.
- Kada je funkcija Inteligentni senzor uključena, najprikladniji prikaz slike se podešava automatski s obzirom na ambijentalne uvjete. (samo LCD televizori)
- Način prikaza slike možete podesiti i u Q. izbornika.
- Inteligentni senzor : podešava prikaz slike ovisno o ambijentalnim uvjetima. (samo LCD televizori)

- Pritisnite gumb MENU za povrat na normalni TV prikaz.
- Pritisnite tipku RETURN za pomak na prethodni zaslon izbornika.

# PODEŠAVANJE SLIKE

## Automatska kontrola nijansi boje (Topla/Srednja/Hladna)

Odaberite jednu od triju opcija automatskog podešavanje boje. Odaberite postavku toplo ukoliko želite naglasiti toplije boje kao što su crvena, ili odaberite postavku hladno da bi bile prikazane manje intenzivne boje s više plavih nijansi.

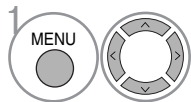
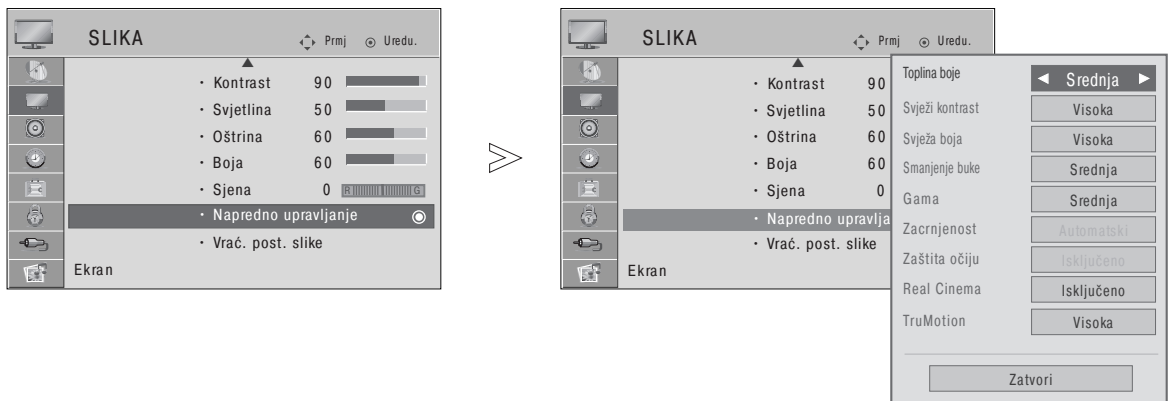

Odaberite SLIKA.

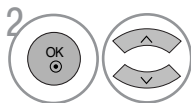

Odaberite Napredno upravljanje.

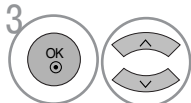

Odaberite Toplina boje.



Odaberite ili Hladna, Srednja ili Topla.

- Pritisnite gumb MENU za povrat na normalni TV prikaz.
- Pritisnite tipku RETURN za pomak na prethodni zaslon izbornika.



# RUČNO PODEŠAVANJE SLIKE

## Način prikaza slike - Korisnički način

- Pozadinsko osvjetljenje. (samo LCD televizor)  
Svjetlina zaslona podešava se na LCD zaslonu.
- Kontrast  
Podešava razliku između svijetlih i tamnih dijelova slike.
- Svjetlina  
Povećava ili smanjuje količinu bijele boje na slici.
- Oštrina  
Podešava oštrinu granica između svijetlih i tamnih područja slike.  
Što je ova postavka niža, slika je "mekša".
- Boja  
Podešava intenzitet svih boja.
- Sjena  
Podešava uravnoteženost crvene i zelene boje.

Ova funkcija nije dostupna ako se koristi značajka Intelligent Sensor (Inteligentni senzor) (samo LCD televizor).

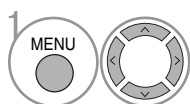
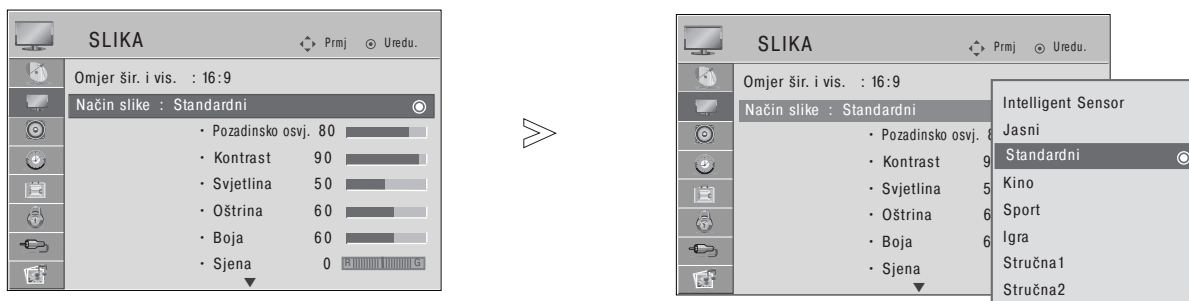

1 Odaberite SLIKA.

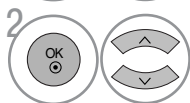

2 Odaberite Način slike.



3 Odaberite Jasni, Standardni, Kino, Sport ili Igra

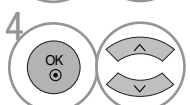

4 Odaberite Pozadinsko svjetlo (Samo kod LCD televizora), Kontrast, Svjetlina, Oštrina, Boja ili Sjena.

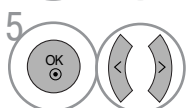

5 Napravite željena podešavanja.

- Pritisnite gumb MENU za povratak na normalni TV prikaz.
- Pritisnite tipku RETURN za pomak na prethodni zaslon izbornika.

### ! NAPOMENA!







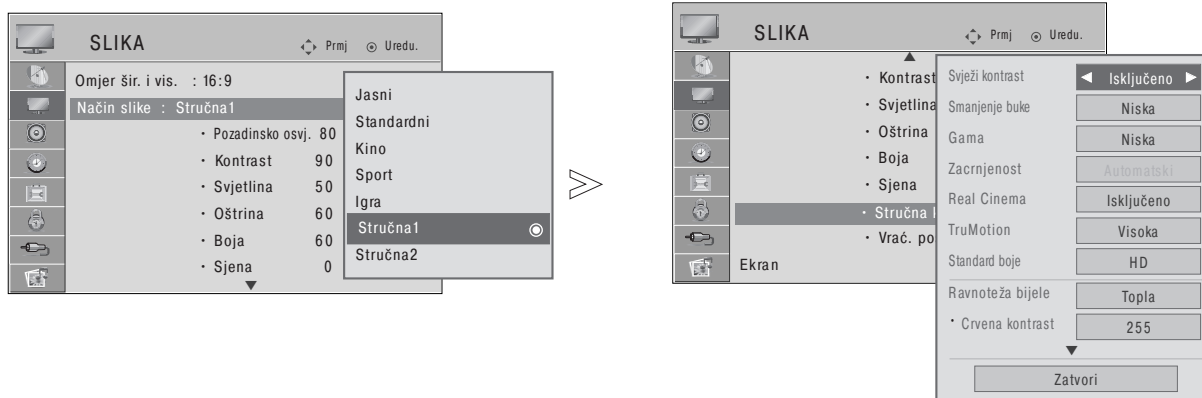

- ▶ Kod RGB-PC načina rada, podešavanje boje, oštrine i nijanse boje nije moguće.

# PODEŠAVANJE SLIKE

## Način prikaza slike-Stručno Upravljanje

Razdjeljivanjem u kategorije, Stručna1 i Stručna2 pružaju više kategorija koje korisnici mogu po želji odabrati, pružajući tako korisnicima optimalnu kvalitetu prikaza slike.



-   Odaberite SLIKA.
-   Odaberite Način slike.
-   Odaberite Stručna1 ili Stručna2.
-   Odaberite Stručna kontrola.
-   Odaberite željeni izvor.
-  Napravite željena podešavanja.

- Pritisnite gumb MENU za povrat na normalni TV prikaz.
- Pritisnite tipku RETURN za pomak na prethodni zaslom izbornika.

# TEHNOLOGIJA POBOLJŠANJA PRIKAZA SLIKE

## Svježi kontrast (svježi kontrast)

Automatski podešava optimalni kontrast ovisno o svjetlini prikaza.

## Svježa boja (Svježa boja)

Automatski podešava boju prikaza da bi prikazane boje bile što bliže prirodnima.

## Smanjenje buke (Smanjenje šuma)

Uklanja interferenciju prikaza do mjere u kojoj ne kvari kvalitetu prikaza izvorne slike.

## Gama

Visoka vrijednost Igra se manifestira kao svjetlije slike dok niska vrijednost game prikazuje visoko kontrastne slike.

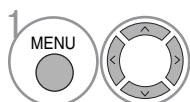
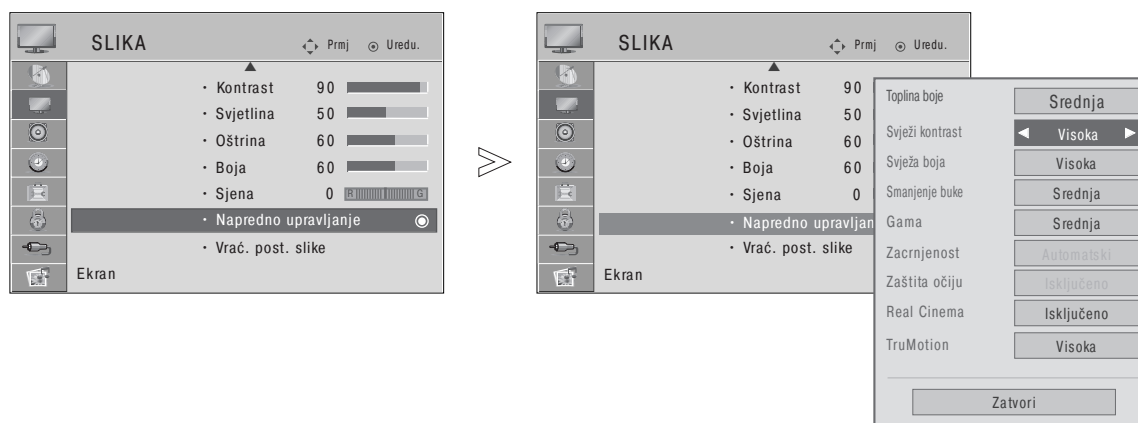

Odaberite SLIKA.

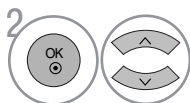

Odaberite Napredno upravljanje.

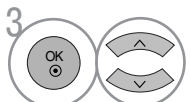

Odaberite Svježi kontrast, Svježa boja, Smanjenje buke ili Gama.



Odaberite željeni izvor.

- Pritisnite gumb MENU za povrat na normalni TV prikaz.
- Pritisnite tipku RETURN za pomak na prethodni zaslon izbornika.

# PODEŠAVANJE SLIKE

## NAPREDNO- NAČIN RADA FILM/REAL CINEMA (samo 42/47LG60\*\*,42LG61\*\*)

Da biste podesili televizor za najbolji način prikaza slike za gledanje filmova.

Ova funkcija je dostupna samo u TV, AV i Komponentom 480i/576i/1080i načinu rada.

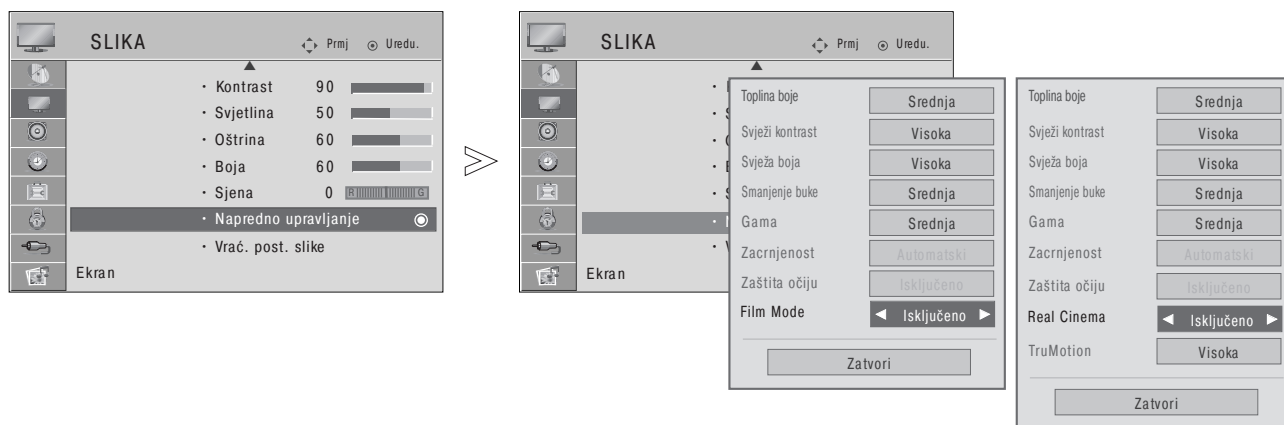

(samo 42/47LG60\*\*, 42LG61\*\*)

PODEŠAVANJE SLIKE

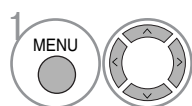

1 Odaberite SLIKA.

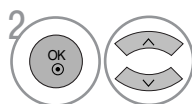

2 Odaberite Napredno upravljanje.

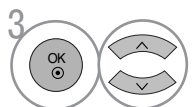

3 Odaberite Način filma.(ili Real Cinema(samo 42/47LG60\*\* , 42LG 61\*\*)).

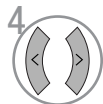

4 Odaberite Uključeno ili Isključeno.

- Pritisnite gumb MENU za povrat na normalni TV prikaz.
- Pritisnite tipku RETURN za pomak na prethodni zaslon izbornika.

# NAPREDNO - ZACRNJENOST (ZATAMNJENOST)

Ova opcija postiže najbolju kvalitetu prikaza slike televizora prilikom gledanja filma.

Ova opcija radi kod slijedećeg načina rada: AV (NTSC-M), HDMI ili Komponenta.

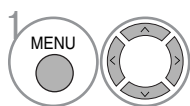
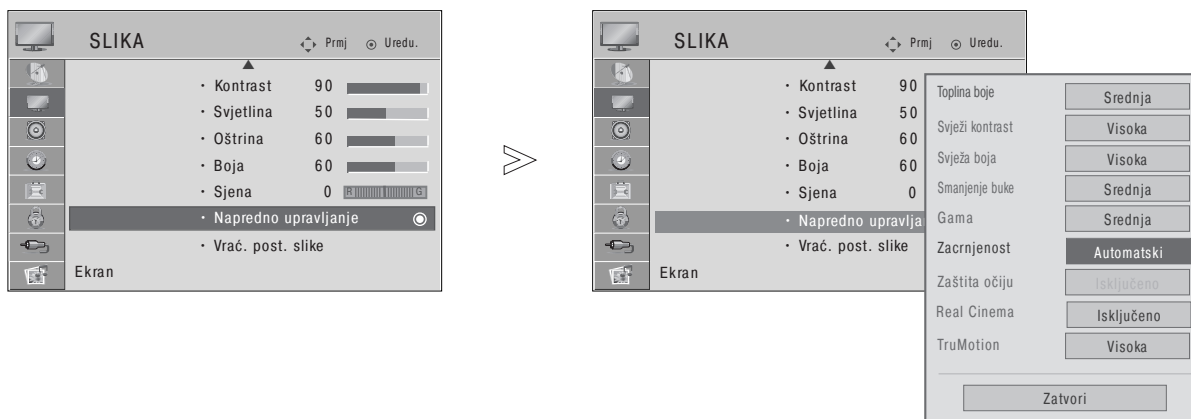

Odaberite SLIKA.

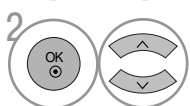

Odaberite Napredno upravljanje.

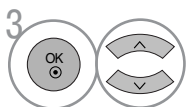

Odaberite Zacrnjenost.



Odaberite Niska ili Visoka.

- Niska : prikaz slike postaje tamniji.
- Visoka : prikaz slike postaje svjetliji.
- Automatski : automatski postavlja zacrnjenost prikaza na Visoka ili Niska ovisno o razini zatamnjenosti zaslona.

- Pritisnite gumb MENU za povrat na normalni TV prikaz.
- Pritisnite tipku RETURN za pomak na prethodni zaslon izbornika.

# PODEŠAVANJE SLIKE

## Advanced - Trumotion (Napredno - Trumotion) (samo 42/47LG60\*\*, 42LG61\*\*)

Koristi se za najbolju kvalitetu slike bez zamaglivanja prilikom pokreta i bez podrhtavanja kad aktivirate brzo prikazivanje (quick image) ili Film Source (Izvor filma).

Ova značajka onemogućena je u načinu RGB-PC,HDMI-PC.

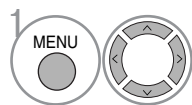
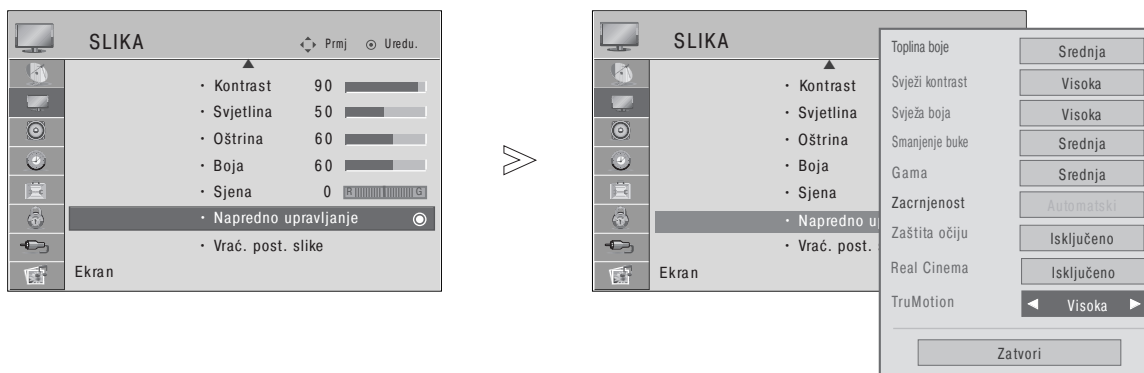

Odaberite SLIKA.

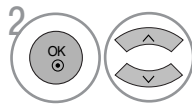

Odaberite Napredno upravljanje.

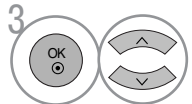

Odaberite TruMotion.

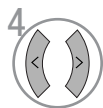

Odaberite Isključeno, Niska ili Visoka.

- Visoka  
Omogućuje glatkije pokrete slike.
- Niska  
Omogućuje glatke pokrete slike. Ovu postavku koristite kao standardnu.
- Isključeno  
Ovu funkciju koristite kad postavka "High (Visoko)" ili "Low (Nisko)" rezultira smetnjama.

- Ako omogućite "TruMotion", na zaslonu se mogu pojaviti smetnje.
- Ako se to dogodi, isključite "TruMotion".

- Pritisnite gumb MENU za povrat na normalni TV prikaz.
- Pritisnite tipku RETURN za pomak na prethodni zaslon izbornika.

## TruMotion Demo (samo 42/47LG60\*\*, 42LG61\*\*)

Ovu značajku koristite kako biste vidjeli razliku između postavki TruMotion Demo on i TruMotion Demo off. Ova funkcija nije dostupna u načinu RGB[PC], HDMI[PC].

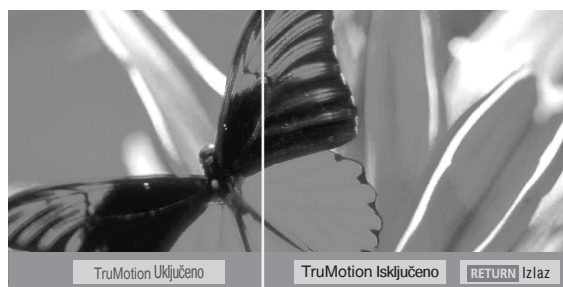

- Prikazana slika može se razlikovati od vašeg TV uređaja.

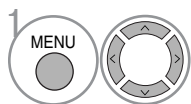

Odaberite SLIKA.

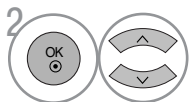

Odaberite TruMotion Demo.

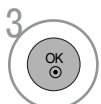

- Pritisnite gumb RETURN za povrat na normalni TV prikaz.

# PODEŠAVANJE SLIKE

## ZAŠTITA OČIJU (samo LCD televizor)

Pomaže pri podešavanju svjetline u slučaju da je zaslon previše osvijetljen da bi se spriječilo privremeno zaslijepljenje.

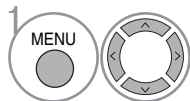
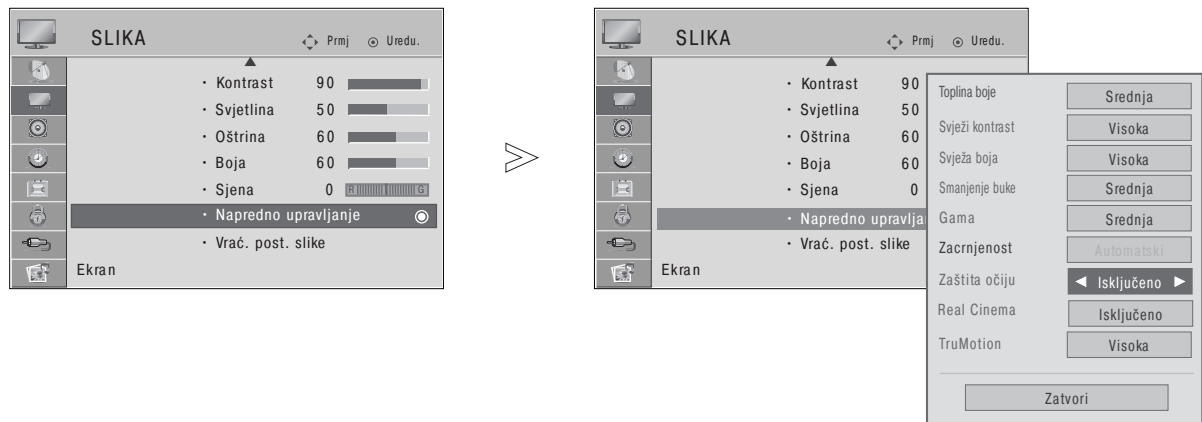

Odaberite SLIKA.

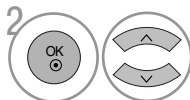

Odaberite Napredno upravljanje.

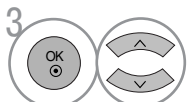

Odaberite Zaštita očiju.

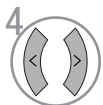

Odaberite Uključeno ili Isključeno.

- Pritisnite gumb MENU za povrat na normalni TV prikaz.
- Pritisnite tipku RETURN za pomak na prethodni zaslon izbornika.



# VRAĆANJE POČETNIH POSTAVKI PRIKAZA SLIKE

Postavke odabranog načina prikaza slike postavlja se natrag na tvorničke postavke.

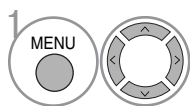
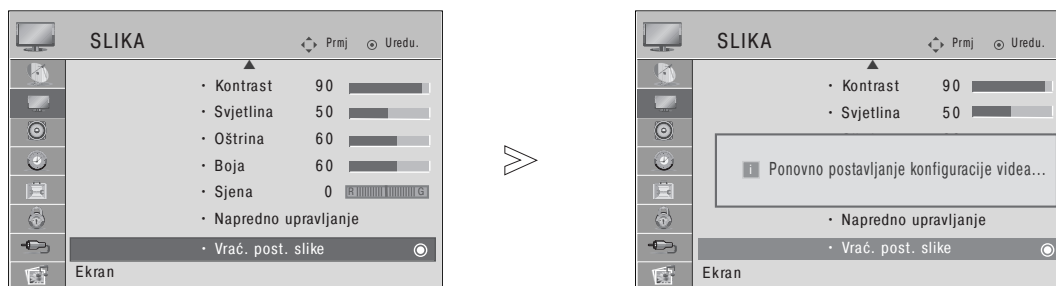

Odaberite SLIKA.

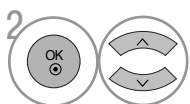

Odaberite Vrać. post. slike.



Pokreni postavljenu vrijednost.

- Pritisnite gumb MENU za povrat na normalni TV prikaz.
- Pritisnite tipku RETURN za pomak na prethodni zaslon izbornika.

# PODEŠAVANJE SLIKE

## Indikator napajanja (samo LCD televizor)

Omogućuje podešavanje intenziteta LED lampice i zvuka prilikom isključivanja napajanja.

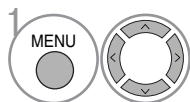
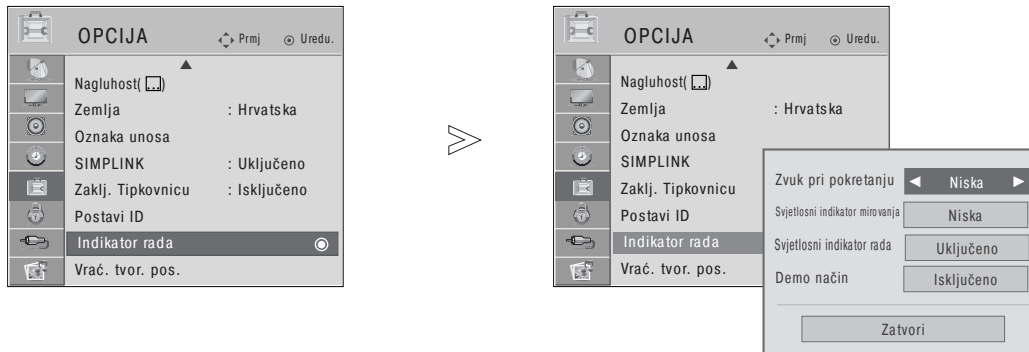

Odaberite OPCIJA.

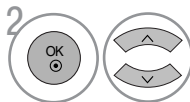

Odaberite Indikator rada.

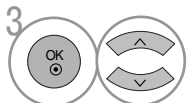

Odaberite Zvuk pri pokretanju, Svjetlosni indikator mirovanja, Svjetlosni indikator rada ili Demo način.

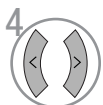

Odabire željeni Izvor.

- Pritisnite gumb MENU za povrat na normalni TV prikaz.
- Pritisnite tipku RETURN za pomak na prethodni zaslon izbornika.

# METODA SMANJENJE EFEKTA TRAJNE SLIKE (ISM) (ISKLUČIVO KOD PLAZMA TELEVIZORA)

Zamrzuta ili statična slika s PC/Video igre prikazane na zaslonu duži vremenski period može uzrokovati nastanak tzv. ghost (duh) slike koja ostaje vidljiva čak i kad promijenite prikazanu sliku. Izbjegavajte prikazivanje statične slike na zaslonu na duže vremenske periode.

## Izbijeljeno

Funkcija White wash uklanja trajne slike sa zaslona.

Napomena: Jako izraženu trajnu sliku neće biti moguće potpuno ukloniti s opcijom White Wash.

## Orbiter

Orbiter opcija može pomoći u sprječavanju nastanka trajne slike. Međutim, najbolje je izbjegavati prikaz bilo kakve statične slike na zaslonu.

Da bi se izbjegao efekt trajne slike, zaslon će pomjerati svake 2 minute.

## Inverzija

Ova opcija invertira paletu boja zaslona. Paleta boja zaslona se automatski invertira svakih 30 minuta.

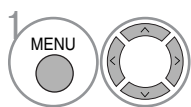
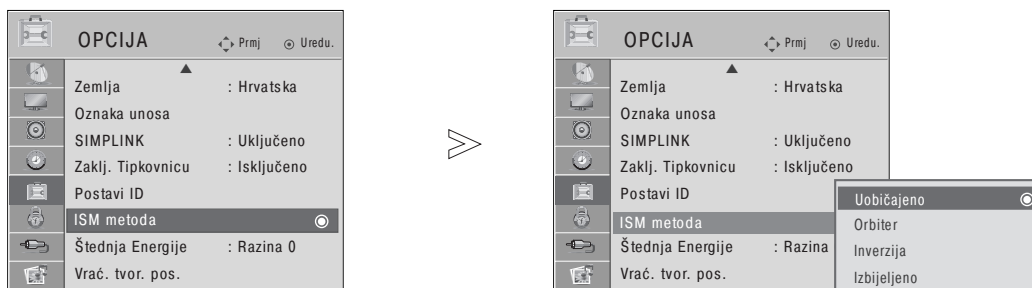

1 Odaberite OPCIJU.

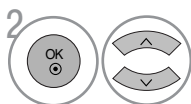

2 Odaberite ISM metoda.

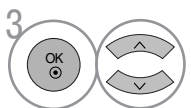

3 Odaberite Uobičajeno, Orbiter, Inverzija ili Izbijeljeno.



4 Spremite.

• Ukoliko vam nije potrebna ova opcija, odaberite Uobičajeno.

- Pritisnite gumb MENU za povrat na normalni TV prikaz.
- Pritisnite tipku RETURN za pomak na prethodni zaslon izbornika.

# PODEŠAVANJE SLIKE

## NAČIN RADA SLIKE S OPCIJOM ŠTEDNJE ENERGIJE (ISKLJUČIVO KOD PLAZMA TELEVIZORA)

Ova opcija omogućava smanjenje potrošnje električne energije televizora.

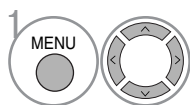
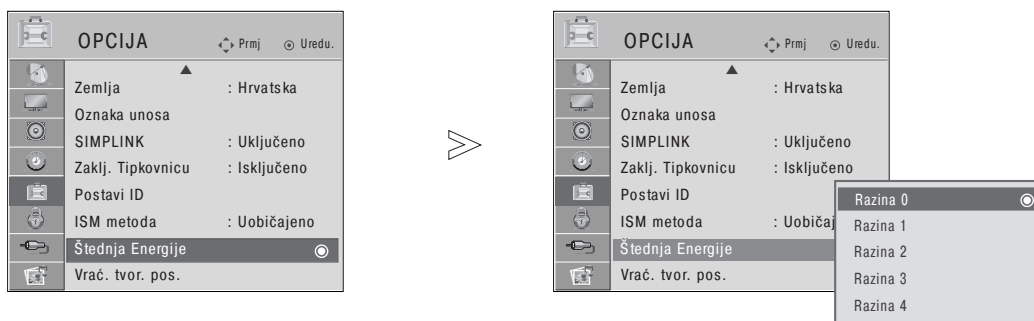

Odaberite OPCIJA.

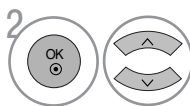

Odaberite Štednja energije.

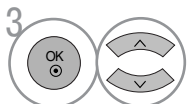

Odaberite Razina 0, Razina 1, Razina 2, Razina 3 ili Razina 4.



Spremite.

- Razina 0 je najsvjetlija.
- U brzom izborniku možete podesiti i postavke uštede energije.

- Pritisnite gumb MENU za povrat na normalni TV prikaz.
- Pritisnite tipku RETURN za pomak na prethodni zaslon izbornika.

# UPRAVLJANJE ZVUKOM I JEZIKOM

## AUTOMATSKO PODEŠAVANJE GLASNOĆE ZVUKA

AVL automatski ostaje na istoj razini glasnoće prilikom promjene programa.

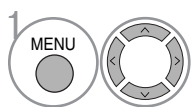
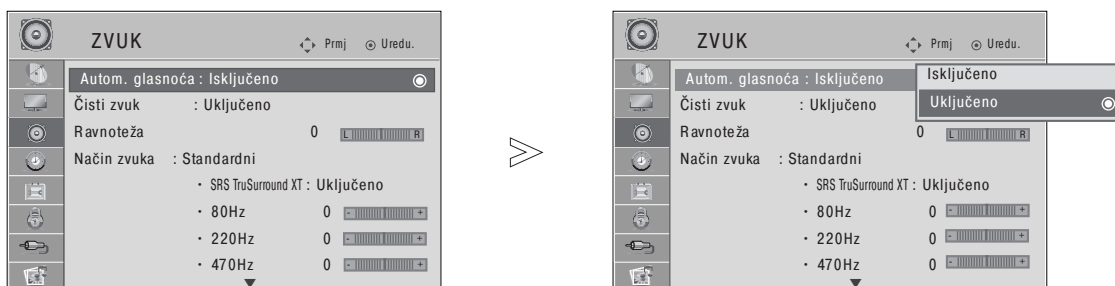

Odaberite ZVUK.

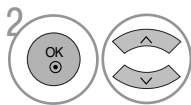

Odaberite Autom. glasnoća.

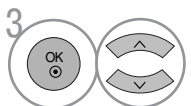

Odaberite Uključeno ili Isključeno.

- Pritisnite gumb MENU za povrat na normalni TV prikaz.
- Pritisnite tipku RETURN za pomak na prethodni zaslon izbornika.

# UPRAVLJANJE ZVUKOM I JEZIKOM

## PRETHODNO POSTAVLJENE POSTAVKE ZVUKA - NAČIN RADA ZVUKA

Možete odabrati svoju omiljenu zvučnu postavku; Standardni, Glazba, Kino, Sport ili Igra. Možete podesiti i frekvenciju ekvalizatora.

Način rada zvuka omogućava vam da uživate u najboljoj kvaliteti zvuka bez posebnih postavki pošto televizor postavlja odgovarajuću postavku ovisno o vrsti televizijskog programa.

Standardni, Glazba, Kino, Sport i Igra tvorničke su postavke za optimalnu kvalitetu zvuka.

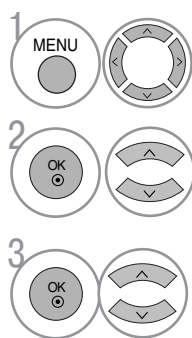
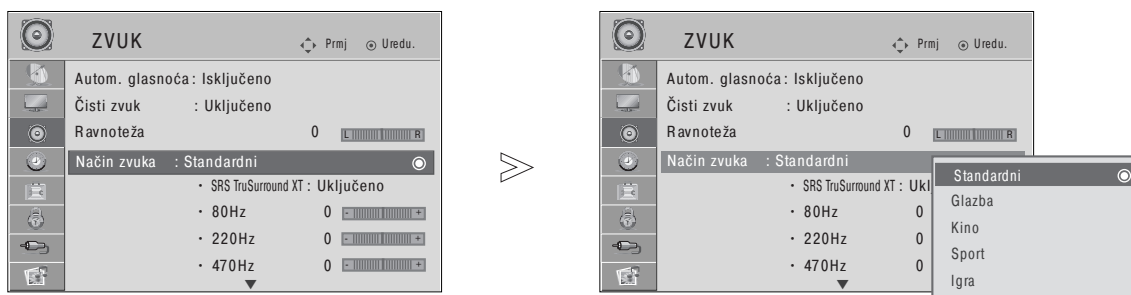

1 Odaberite ZVUK.

2 Odaberite Način zvuka.

3 Odaberite Standardni, Glazba, Kino, Sport ili Igra.









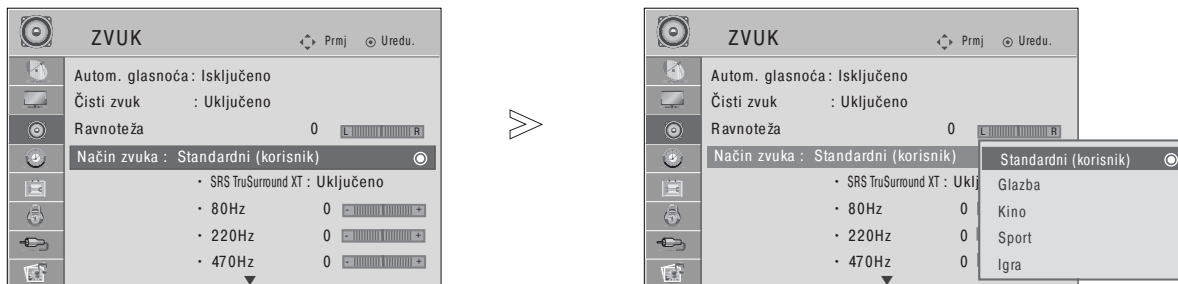

• Postavku Način zvuka možete prilagoditi i u brzom izborniku.

- Pritisnite gumb MENU za povrat na normalni TV prikaz.
- Pritisnite tipku RETURN za pomak na prethodni zaslom izbornika.







# PODEŠAVANJE POSTAVKI ZVUKA - KORISNIČKI NAČIN

Podešavanje ekvilizatora zvuka.



- 1   Odaberite ZVUK.
- 2   Odaberite Način zvuka.
- 3   Odaberite Standardni, Glazba, Kino, Sport ili Igra.
- 4   Odaberite frekvencijski opseg.
- 5   Odaberite željenu razinu glasnoće zvuka.

## SRS TruSurround XT

- 1   Odaberite ZVUK.
- 2   Odaberite SRS TruSurround XT.
- 3   Odaberite Uključeno ili Isključeno.

SRS TruSurround XT - odaberite ovu mogućnost ako želite realističan zvuk.

- ▶  i je zaštitni znak tvrtke SRS Labs, Inc.
- ▶ Tehnologija TruSurround XT koristi se pod licencom tvrtke SRS Labs, Inc.

# UPRAVLJANJE ZVUKOM I JEZIKOM

## CLEAR VOICE (ISTAKNI GLAS)

Razlikovanjem raspona zvuka ljudskog glasa pomaže korisnicima da bolje čuju ljudske glasove.

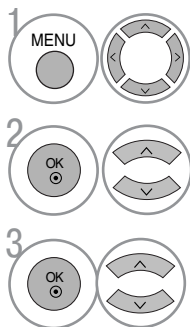
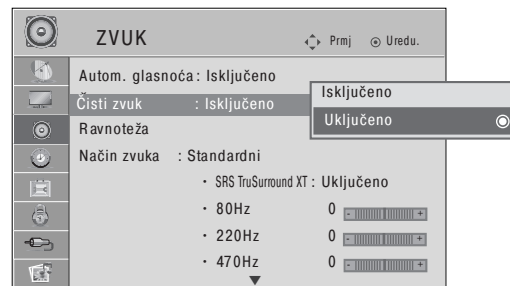

1 Odaberite ZVUK.

2 Odaberite Čisti zvuk.

3 Odaberite Uključeno ili Isključeno.

• Ako za Čisti zvuk odaberete "Uključeno", značajka SRS TruSurround XT neće raditi.

- Pritisnite gumb MENU za povrat na normalni TV prikaz.
- Pritisnite tipku RETURN za pomak na prethodni zaslon izbornika.



# RAVNOTEŽA

Možete odabrati željenu razinu ravnoteže glasnoće zvuka zvučnika.

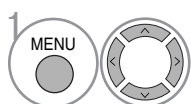

Odaberite ZVUK.

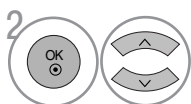

Odaberite Ravnoteža.

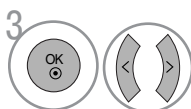

Napravite željena podešavanja.

- Pritisnite gumb MENU za povrat na normalni TV prikaz.
- Pritisnite tipku RETURN za pomak na prethodni zaslon izbornika.

# UPRAVLJANJE ZVUKOM I JEZIKOM

## PODEŠAVANJE TV ZVUČNIKA UKLJUČENO/ ISKLJUČENO

Moguće je podesiti stanje unutrašnjih zvučnika.

Kod AV1, AV2, AV3, KOMPONENTA, RGB na HDMI1 kablenskog načina rada, TV zvučnik može biti uključen iako video signal nije prisutan.

Ukoliko želite koristiti vanjski Hi-Fi sustav, isključite unutrašnje TV zvučnike.

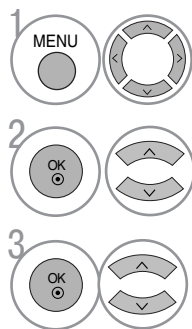
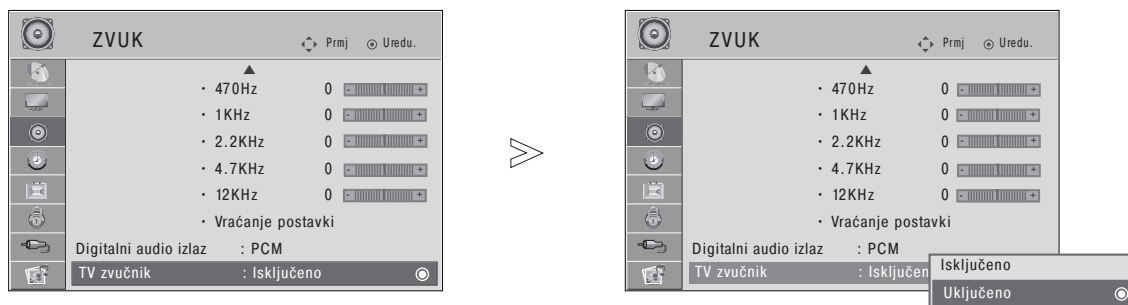

Odaberite ZVUK.

Odaberite TV zvučnik.

Odaberite Uključeno ili Isključeno.

- Pritisnite gumb MENU za povrat na normalni TV prikaz.
- Pritisnite tipku RETURN za pomak na prethodni zaslon izbornika.

# ODABIR DIGITALNOG AUDIO IZLAZA

Ova vam funkcija omogućava postavljanje željenog digitalnog audio izlaza.

TV može davati DOLBY Digital signal jedino ukoliko televizijski program odašilje DOLBY Digital audio signal.

Kada je dostupan DOLBY Digital audio signal, odabiranjem DOLBY Digital u izborniku Digitalni audio SPDIF izlaz će biti postavljen na DOLBY Digital način rada ukoliko je DOLBY Digital postavljen u Digitalni audio izlaz izborniku. Ukoliko DOLBY Digital signal nije dostupan, SPDIF izlaz će biti postavljen na PCM način rada.

Čak i kada su DOLBY Digital i Audio jezik postavljeni na kanalu koji odašilje DOLBY Digital audio signal, samo će DOLBY Digital signal biti postavljen kao izlazni zvuk.

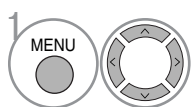
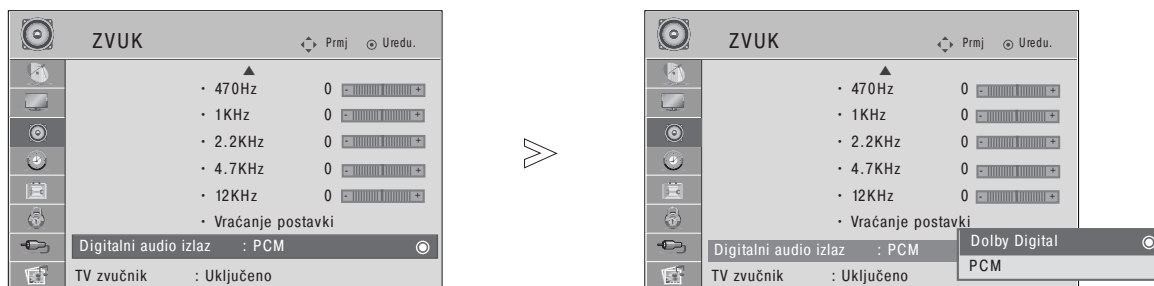

Odaberite ZVUK.

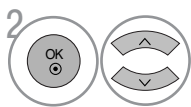

Odaberite Digitalni audio izlaz.

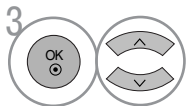

Odaberite Dolby Digital ili PCM.



Proizvedeno pod licencom Dolby Laboratories. "Dolby" i simbol dvostrukog slova "D" su zaštitni znakovi Dolby Laboratories.

- U slučaju da je postavljen HDMI način rada, postoji mogućnost da neki DVD uređaji neće postaviti izlazni audio signal na SPDIF izlaz. U tom slučaju, postavite izlazni digitalni audio signal DVD uređaja na PCM način.

- Pritisnite gumb MENU za povrat na normalni TV prikaz.
- Pritisnite tipku RETURN za pomak na prethodni zaslon izbornika.

# UPRAVLJANJE ZVUKOM I JEZIKOM

## VRAĆANJE POČETNIH POSTAVKI ZVUKA

Postavke odabranog načina rada zvuka vraćaju se natrag na tvorničke postavke.

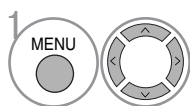
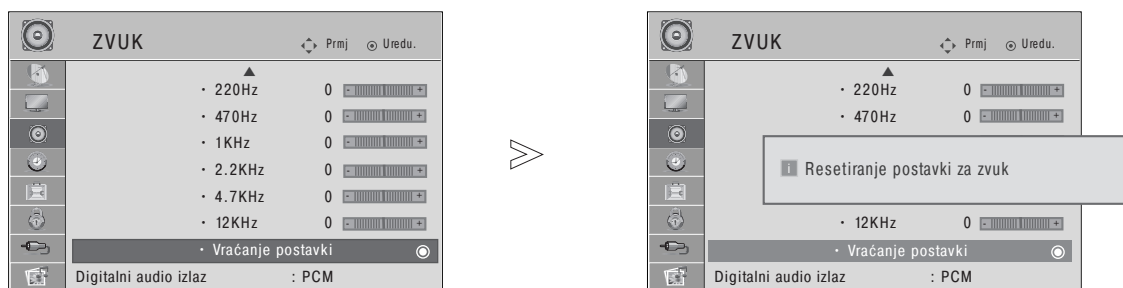

1 Odaberite ZVUK.

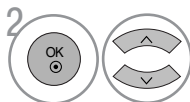

2 Odaberite Vraćanje postavki.



3 Pokreni postavljenu vrijednost.

- Pritisnite gumb MENU za povrat na normalni TV prikaz.
- Pritisnite tipku RETURN za pomak na prethodni zaslon izbornika.

## Stereo/Dvostruki prijem (samo kod analognog načina rada)

Kada je program odabran, informacije o zvuku s postaje pojavljuju se zajedno s brojem programa i nazivom postaje.

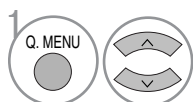

Odaberite ZVUK.

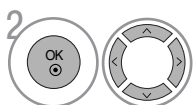

Odaberite zvučni izlaz.

Emitiranje signala	Prikaz na zaslonu
Mono	MONO
Stereo	STEREO
Dual	DUAL I, DUAL II, DUAL I+II

### ■ Odabir mono načina rada zvuka

Ukoliko je stereo zvučni signal preslab pri stereo prijemu, možete ga prebaciti na mono način rada. Čistoća zvuka se poboljšava pri postavljanju na mono način rada.

### ■ Odabir jezika kod prijema signala s dvostrukim jezičnim audio signalom

Ukoliko se televizijski program odašilje s dvostrukim audio signalom (dva različita audio jezika), moguće je prebaciti način rada na DUAL I, DUAL II ili DUAL I+II.

- DUAL I      šalje primarni jezik emitiranja zvučnicima.
- DUAL II     šalje sekundarni jezik emitiranja zvučnicima.
- DUAL I+II   propušta zasebni jezik do svakog od zvučnika.

# UPRAVLJANJE ZVUKOM I JEZIKOM

## NICAM prijem (Samo kod analognog načina rada)

Ukoliko je televizor opremljen s prijemnikom za NICAM signal, moguć je prijem visoko kvalitetnog NICAM (Near Instantaneous Companding Audio Multiplex - gotovo trenutni kompresijski/dekompresijski audio multiplekser) digitalnog audio signala.

Zvučni izlaz se može odabrati ovisno o vrsti primljenog emitiranog signala.

- 
- 1 Prilikom NICAM mono prijema, moguće je odabrati NICAM MONO ili FM MONO.

---

  - 2 Prilikom NICAM stereo prijema, moguće je odabrati NICAM STEREO ili FM MONO. Ukoliko je signal preslab, odaberite FM mono način rada.

---

  - 3 Prilikom NICAM dual prijema, moguće je odabrati NICAM DUAL I, NICAM DUAL II ili NICAM DUAL I+II ili FM MONO.
- 

## Odabir vrste zvučnog izlaza zvučnika

U AV, Komponentom, RGB i HDMI načinu rada, možete odabrati izlazni zvuk za lijeve i desne zvučnike.

Odaberite zvučni izlaz.

L+R: Audio signal iz audio L ulaza se šalje u lijevi zvučnik, a audio signal iz audio R ulaza šalje se u desni zvučnik.

L+L: Audio signal iz audio L ulaza šalje se u lijeve i desne zvučnike.

R+R: Audio signal iz audio R ulaza šalje se u lijeve i desne zvučnike.

# JEZIK IZBORNIKA PRIKAZANOG NA ZASLONU / ODABIR ZEMLJE

Upute za instalaciju pojavljuju se na zaslonu proizvoda prilikom prvog uključivanja.



\* Ako želite promijeniti odabir jezika/države

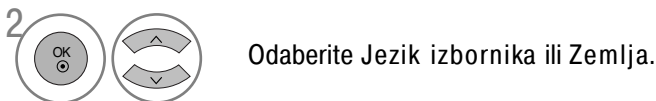

- Pritisnite gumb MENU za povrat na normalni TV prikaz.
- Pritisnite tipku RETURN za pomak na prethodni zaslon izbornika.

## ! NAPOMENA

- ▶ Ukoliko ne dovršite postavljanje Vodiča za početno postavljanje pritiskom na gumb EXIT (izlaz) ili RETURN (povratak), ili ukoliko OSD (On Screen Display - prikaz na zaslonu) nestane nakon određenog perioda mirovanja, instalacijski izbornik će se nanovo pojavljivati pri svakom paljenju televizora.
- ▶ Ukoliko odaberete pogrešnu lokalnu postavku zemlje, teletekst će biti netočno prikazan i moguće je pojavljivanje problema prilikom rukovanja s teletekst opcijama.
- ▶ CI (Common Interface - uobičajeno sučelje) funkciju možda neće biti moguće primijeniti ovisno o okolnostima lokalnog televizijskog signala.
- ▶ Upravljački gumbi DTV načina rada možda neće ispravno funkcionirati ovisno o okolnostima lokalnog televizijskog signala.
- ▶ U zemljama u kojima ne postoje fiksni propisi digitalnog emitiranja, neke DTV funkcije možda neće biti dostupne ovisno o okolnostima lokalnog televizijskog signala.
- ▶ Postavku zemlje „UK” potrebno je aktivirati samo u Velikoj Britaniji.

# UPRAVLJANJE ZVUKOM I JEZIKOM







## ODABIR JEZIKA (ISKLJUČIVO KOD DIGITALNOG NAČINA RADA)







Audio funkcija dozvoljava odabir preferiranog jezika.

Ukoliko prijemni signal ne odašilje audio signal na odabranom preferiranom jeziku, uobičajeno postavljeni audio jezik će biti odabran.

Prilikom prijema titlova na dva ili više različitih jezika, koristite opciju prikaza titlova. Ukoliko prijemni signal ne odašilje signal titlova na odabranom preferiranom jeziku, uobičajeno postavljeni jezik titlova će biti odabran.

Ukoliko jezik koji ste odabrali nije podržan kao glavni jezik za Audio jezik i jezik titlova, možete odabrati jezik u sekundarnoj kategoriji.





- 1   Odaberite OPCIJA.
- 2   Odaberite Audio jezik, Jezik titlova.
- 3   Odaberite željeni jezik.
- 4  Spremite.

- 1   Odaberite OPCIJA.
- 2    Odaberite Naglušost(□□).
- 3   Odaberite Uključeno ili Isključeno.

• Pritisnite tipku RETURN za pomak na prethodni zaslon izbornika.





### < Odabir audio jezika >

- ▶ Ukoliko prijemni signal podržava dva ili više audio jezika, moguće je odabrati audio jezik.

- 1   Odaberite Audio (Zvuk)
- 2   Odaberite jezik za zvuk.

- 3  Odaberite L+R, L+L ili R+R.



#### OSD informacije o audio jeziku

Zaslon	Stanje
N.A	Not Available (Nije podržano)
	MPEG zvuk
	Dolby Digital zvuk
	Zvuk za osobe oštećena vida.
	Zvuk za osobe oštećena sluha.

### < Odabir jezika titlova >

- ▶ Ukoliko prijemni signal podržava titlove na dva ili više jezika, moguće je odabrati jezik prikaza titlova pomoću gumba SUB-TITLE (titlovi) na daljinskom upravljaču.
- ▶ Pritisnite ^ v gumb da bi odabrali jezik prikaza titlova.

#### OSD informacije o jeziku titlova

Zaslon	Stanje
N.A	Not Available (Nije podržano)
	Titlovi teleteksta
	Titlovi za osobe koje slabo čuju

- Signal Audio/Titlovi može biti prikazan u pojednostavljenom obliku s 1 do 3 slova emitirana u signalu vašeg pružatelja usluge.
- Ukoliko odaberete dodatni audio signal(audio signal za osobe s problemima s vidom/sluhom), televizor može davati dio glavnog audio signala.









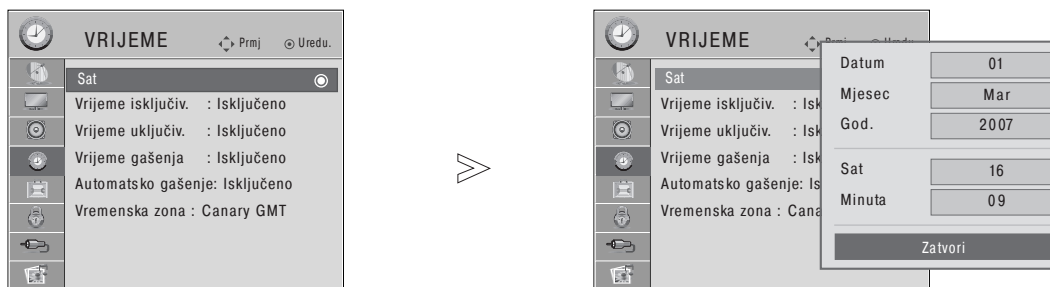

# POSTAVKE VREMENA

## PODEŠAVANJE SATA

Prilikom prijema digitalnog signala, sat se automatski podešava. (Sat možete ručno postaviti samo ukoliko digitalni televizijski signal nije dostupan.)

Morate ispravno postaviti vrijeme prije uporabe funkcije On/Off time (vrijeme uključivanja/isključivanja).



-   Odaberite VRIJEME.
-   Odaberite Sat.
-   Odaberite opciju godine, datuma, ili vremena.
-  Postavite vrijednosti godine, datuma i vremena.

- Pritisnite gumb MENU za povrat na normalni TV prikaz.
- Pritisnite tipku RETURN za pomak na prethodni zaslon izbornika.









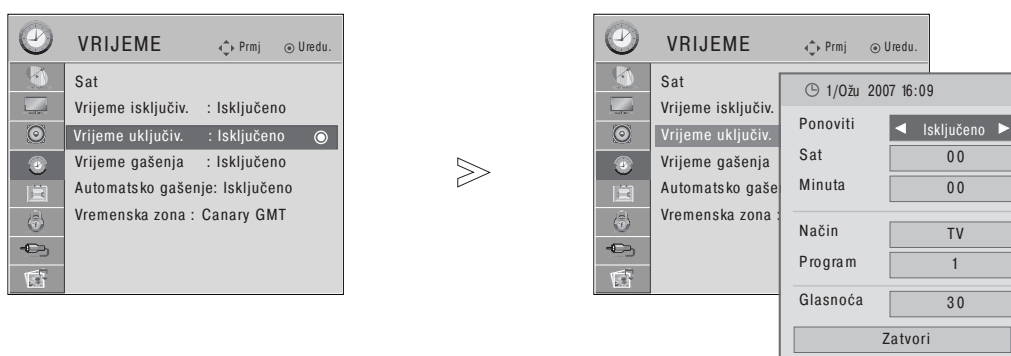

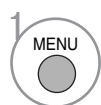
# POSTAVKE VREMENA

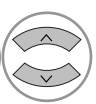
## POSTAVKE TAJMERA ZA AUTOMATSKO UKLJUČIVANJE/ISKLJUČIVANJE

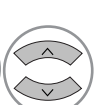
Funkcija Vrijeme isključivanja automatski prebacuje televizor u stanje mirovanja u postavljeno vrijeme. Dva sata nakon što je televizor uključen funkcija Vrijeme uključivanja, automatski će ga prebaciti natrag u stanje mirovanja, osim ako nije pritisnut gumb.

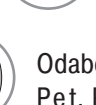
Funkcija Vrijeme isključivanja poništava funkciju Vrijeme uključivanja ukoliko su obje funkcije postavljene u isto vrijeme. Televizor mora biti u stanju mirovanja da bi funkcija Vrijeme uključivanja uključila televizor.



-   Odaberite VRIJEME.
-   Odaberite Vrijeme isključiv. ili Vrijeme uključiv..
-   Odaberite Ponoviti.
-   Odaberite Isključeno, Jednom, Dnevno, Pon ~ Pet, Pon ~ Sub, Sub ~ Sun ili Sun.
-   Postavite sat.
-   Postavite minute.

- Da bi poništili funkciju On/Off Time (vrijeme uključivanja/isključivanja), odaberite Off (isključeno).
- Samo za funkciju On Time (vrijeme uključivanja)

-   Odaberite Način.
-   Odaberite TV, DTV ili Radio.
-   Postavite kanal.
-   Podesite razinu glasnoće zvuka pri uključanju.

- Pritisnite gumb MENU za povrat na normalni TV prikaz.
- Pritisnite tipku RETURN za pomak na prethodni zaslon izbornika.

# POSTAVKE AUTOMATSKOG GAŠENJA

Ukoliko je pri uključenju televizora ulazni signal nedostupan, televizor će se automatski isključiti nakon 10 minuta.

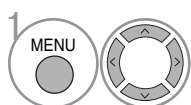
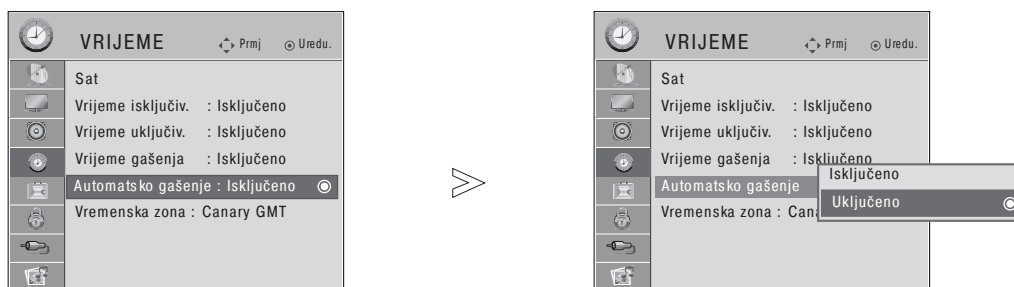

Odaberite VRIJEME.

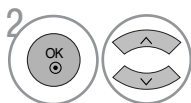

Odaberite Automatsko gašenje.

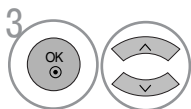

Odaberite Uključeno ili Isključeno.

- Pritisnite gumb MENU za povrat na normalni TV prikaz.
- Pritisnite tipku RETURN za pomak na prethodni zaslon izbornika.

# POSTAVKE VREMENA

## PODEŠAVANJE VREMENSKE ZONE

Nakon odabira grada iz vremenske zone, sat se na televizoru podešava pomoću otklona vremenske zone i GMT-a (Greenwich centralno vrijeme) koje televizor prima preko prijemnog signala i vrijeme se automatski podešava pomoću digitalnog signala.

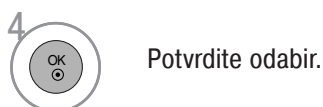
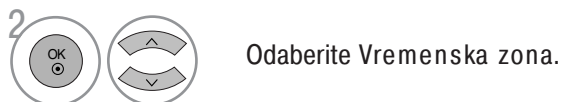

## POSTAVKE TAJMERA ZA GAŠENJA

Ne morate brinuti o gašenju televizora prije spavanja.

Nakon isteka postavljenog vremenskog perioda, funkcija automatskog gašenja automatski gasi televizor u stanje mirovanja.

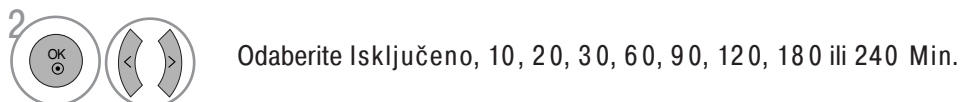
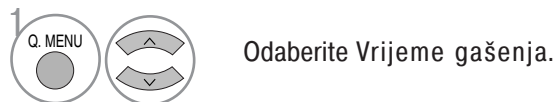

- Ukoliko isključite televizor, prethodno postavljeno vrijeme automatskog gašenja se poništava.
- Također možete postaviti Vrijeme gašenja preko izbornika VRIJEME.

# RODITELJSKI NADZOR/PODJELA PO STAROSNOJ DOBI

## POSTAVITE LOZINKU I SUSTAV ZAKLJUČAVANJA

Unesite lozinku, pritisnite '0', '0', '0', '0' na daljinskom upravljaču.

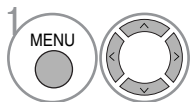
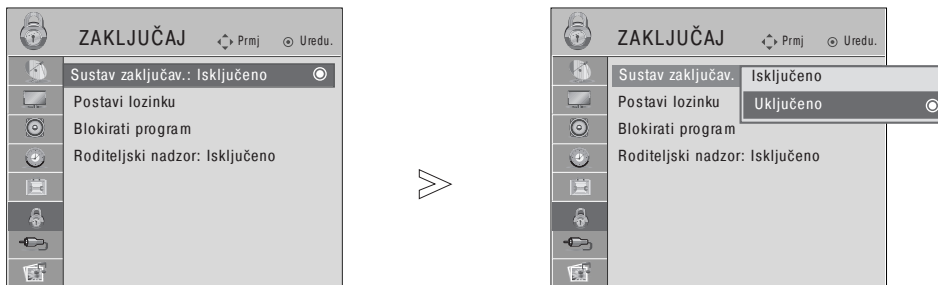

Odaberite ZAKLJUČAJ.

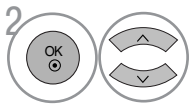

Odaberite Sustav zaključav..

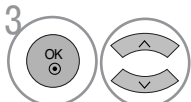

Odaberite Uključeno.

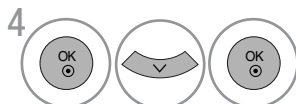

Postavite lozinku.

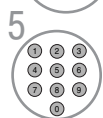

Unesite 4-znamenkastu lozinku.  
Pazite da ne biste zaboravili ovaj broj!  
Ponovno unesite novu lozinku za potvrdu.

• U slučaju da zaboravite svoju lozinku, pritisnite '7', '7', '7' na daljinskom upravljaču.

- Pritisnite gumb MENU za povrat na normalni TV prikaz.
- Pritisnite tipku RETURN za pomak na prethodni zaslon izbornika.





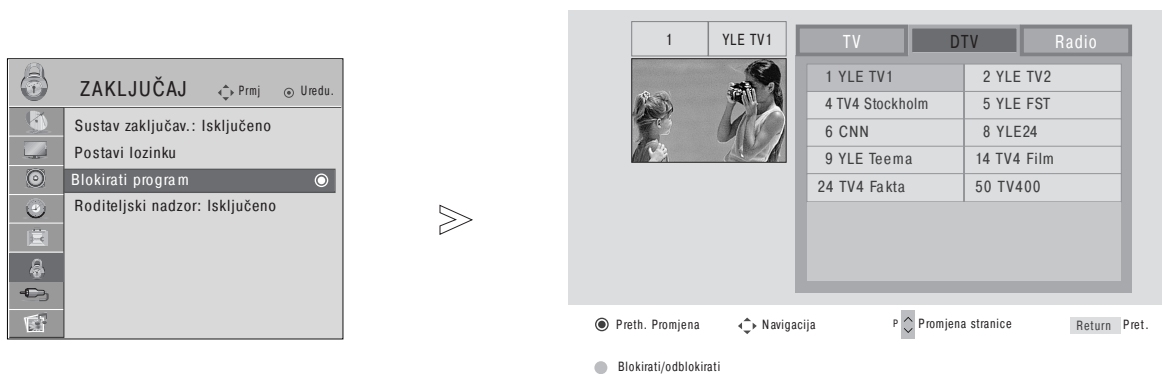

# RODITELJSKI NADZOR/PODJELA PO STAROSNOJ DOBI

## BLOKIRANJE PROGRAMA

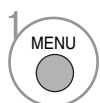
Blokira sve programe koje ne želite gledati ili za koje ne želite da vaša djeca gledaju.

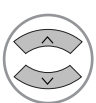
Ovu funkciju moguće je koristiti ako je Sustav zaključav. podešen na Uključeno.



-   Odaberite ZAKLJUČAJ.
-   Odaberite Blokirati program.
-  Uđite u Blokirati program.
-   Odaberite program koji želite blokirati.

- Pritisnite gumb MENU za povrat na normalni TV prikaz.
- Pritisnite tipku RETURN za pomak na prethodni zaslom izbornika.

## RODITELJSKI NADZOR (SAMO U DIGITALNOM NAČINU RADA)

Ova funkcija radi sukladno s informacijama s postaje. Stoga, ako signal prima neispravnu informaciju, ova funkcija ne radi.

Za pristup ovom izborniku potrebna je lozinka.

Ovaj TV je programiran da pamti zadnju postavku čak i ako ste ugasili TV.

Sprečava da djeca gledaju određene TV programe za odrasle prema ocijenjenim ograničenjima.

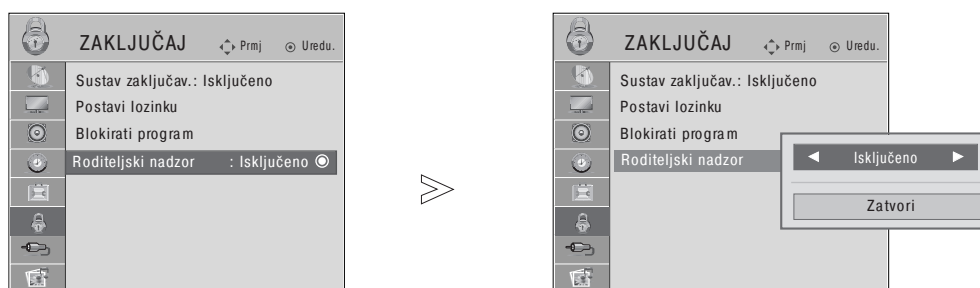

-   Odaberite ZAKLJUČAJ.
-   Odaberite Roditeljski nadzor.
-   Napravite željena podešavanja.
-  Spremite.

- Pritisnite gumb MENU za povrat na normalni TV prikaz.
- Pritisnite tipku RETURN za pomak na prethodni zaslon izbornika.

# RODITELJSKI NADZOR/PODJELA PO STAROSNOJ DOBI

## ZAKLJUČAVANJE TIPKOVNICE

TV se može podesiti tako da je za upravljanje potreban daljinski upravljač. Ova značajka može se koristiti kako bi se spriječilo neovlašteno gledanje.

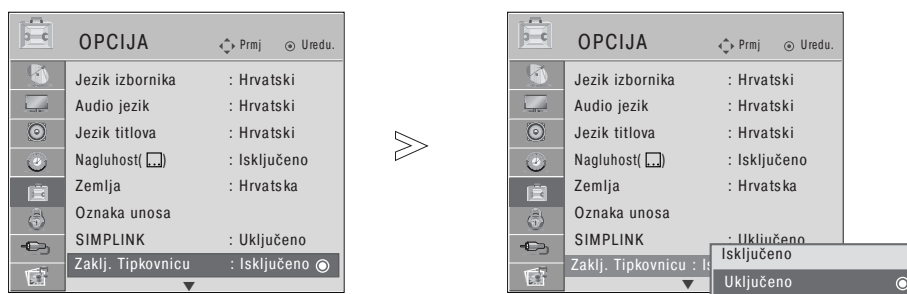

-   Odaberite OPCIJA.
-   Odaberite Zaklj. Tipkovnicu.
-   Odaberite Uključeno ili Isključeno.
-  Spremite.

- Kada je Zaklj. Tipkovnicu postavljen na 'Uključeno', ako je TV isključen, pritisnite gumb  $\odot$  / I, INPUT(ulaz), P  $\blacktriangle$  ili  $\blacktriangledown$  (ili P  $\wedge$   $\vee$ ) ili POWER, INPUT, P  $\wedge$   $\vee$  ili NUMBER ili BROJEVE na daljinskom upravljaču.
- Kada je Zaklj. Tipkovnicu postavljena na Uključeno, na zaslonu se prikazuje poruka '  Zaklj. Tipkovnicu Uključeno' u slučaju pritiska bilo koje tipke na prednjoj ploči prilikom gledanja TV-a.

- Pritisnite gumb MENU za povrat na normalni TV prikaz.
- Pritisnite tipku RETURN za pomak na prethodni zaslon izbornika.



# TELETEKST

Ova značajka nije dostupna u svim državama.

Teletekst je besplatna usluga koju nudi većina TV postaja s ažuriranim informacijama o novostima, vremenu, TV programu, cijenama dionica i mnogim drugim temama.

Dekoder teleteksta na ovom TV-u podržava sustave JEDNOSTAVNOG, TELETEKSTA NA VRHU ZASLONA i BRZOG TELETEKSTA. JEDNOSTAVAN (standardni teletekst) sastoji se od broja stranica koje se odabiru izravno unošenjem odgovarajućeg broja stranice. TELETEKST NA VRHU ZASLONA i BRZI TELETEKST moderniji su načini koji omogućavaju brz i jednostavan odabir informacija na teletekstu.

## UKLJUČI/ISKLJUČI

Pritisnite tipku TEXT (teletekst) kako biste prebacili na teletekst. Na zaslonu se pojavljuje početna stranica ili stranica koja je zadnja gledana.

Na zaglavlju su prikazana dva broja stranice, naziv TV postaje, datum i sat. Prvi broj stranice označava vaš odabir, a drugi označava trenutno prikazanu stranicu.

Pritisnite tipku TEXT ili EXIT kako biste ugasili teletekst. Ponovno se pojavljuje prethodni način rada.

## JEDNOSTAVAN TELETEKST

### ■ Odabir stranice

- 1 Unesite broj željene stranice u obliku troznamenkastog broja pomoću tipki s BROJEVIMA. Ako tijekom odabira pritisnete krivu tipku, morate dovršiti troznamenkasti broj i zatim ponovno unijeti ispravan broj stranice.
- 2 Tipka P  $\wedge$   $\vee$  može se koristiti za odabir prethodne ili sljedeće stranice.

## TELETEKST NA VRHU ZASLONA

Korisnički vodič prikazuje četiri polja-crveno, zeleno, žuto i plavo na dnu zaslona. Žuto polje označava sljedeću skupinu, a plavo polje sljedeći blok.

### ■ Odabir bloka / skupine / stranice

- 1 S plavom tipkom možete se kretati iz bloka u blok.
- 2 Pomoću žute tipke prelazite na sljedeću skupinu s automatskim prijelazom u sljedeći blok.
- 3 Pomoću zelene tipke prelazite na sljedeću postojeću stranicu s automatskim prijelazom u sljedeću skupinu. Također, može se koristiti tipka P  $\wedge$ .
- 4 Crvenom tipkom vraćate se na prethodni odabir. Također, može se koristiti tipka P  $\vee$ .

### ■ Izravan odabir stranice

Kao i u JEDNOSTAVNOM načinu rada s teletekstem, možete odabrati stranicu tako da unesete troznamenkasti broj pomoću BROJEVA u načinu rada NA VRHU ZASLONA.

# TELETEKST

## BRZI TELETEKST

Stranice teleteksta kodirane su bojom na dnu zaslona te se odabiru pritiskom na tipku odgovarajuće boje.

### ■ Odabir stranice

- 1 Pritisnite tipku T.OPT i zatim pomoću tipke  $\wedge \vee$  odaberite  izbornik. Prikažite početnu stranicu.
- 2 Možete odabrati stranice koje su kodirane bojom na dnu pomoću tipki odgovarajućih boja.
- 3 Kao i u JEDNOSTAVNOM načinu rada s teletekstom, možete odabrati stranicu tako da unesete troznamenasti broj pomoću BROJEVA u načinu rada BRZOG TELETEKSTA.
- 4 Tipka P  $\wedge \vee$  može se koristiti za odabir prethodne ili sljedeće stranice.

## POSEBNE FUNKCIJE TELETEKSTA

■ Pritisnite tipku T. OPT i zatim koristite tipku  $\wedge \vee$  za odabir izbornika Text Option (Opcije teleteksta).



### ■ REVEAL (otkrivanje)

Odaberite ovaj izbornik za prikaz skrivenih informacija poput rješenja pitalica ili zagonetki.



### ■ UPDATE (ažuriraj)

Prikazuje sliku TV programa na zaslonu tijekom čekanja nove stranice teleteksta. Prikaz će se pojaviti na gornjem lijevom kutu zaslona. Kada je dostupna ažurirana stranica, prikaz će se promijeniti u broj stranice. Ponovno odaberite ovaj izbornik za pregled ažurirane stranice teleteksta.



### ■ TIME (vrijeme)

Prilikom gledanja TV programa, odaberite ovaj izbornik za prikaz vremena u gornjem desnom kutu zaslona.

U načinu rada teleteksta, pritisnite ovaj gumb da biste odabrali broj podstranice. Broj podstranice prikazan je na dnu zaslona. Da biste zadržali ili promijenili podstranicu, pritisnite RED/GREEN (CRVENO/ZELENO),  $\lt \gt$  ili gumbe NUMBER (BROJ).



### ■ HOLD (zadrži)

Prekida automatsku izmjenu stranica koja se pojavljuje ako se stranica teleteksta sastoji od 2 ili više podstranica. Broj podstranica i trenutna podstranica obično su prikazani na zaslonu ispod sata. Kod odabira ovog izbornika, u gornjem lijevom kutu zaslona pojavljuje se zaustavni simbol i automatska izmjena stranica je neaktivna.

# DIGITALNI TELETEKST

\* Ova funkcija vrijedi samo za UK.

TV vam omogućava pristup digitalnom teletekstu koji je značajno poboljšán u raznim vidovima poput teksta, slike, itd. Digitalni teletekst ima pristup posebnim uslugama digitalnog teleteksta i konkretnim uslugama koje se nude putem digitalnog teleteksta.

Morate odabrati off u izborniku jezika titlova za prikaz teleteksta tako da pritisnete tipku SUBTITLE (titlovi).

## TELETEKST UNUTAR DIGITALNE USLUGE

- 1 Pritisnite brojeve ili tipku P ^ v za odabir digitalnog operatera koji nudi digitalni teletekst. Za informacije o digitalnim operaterima, pogledajte popis operatera na EPG-u (elektroničkom vodiču).
- 2 Slijedite upute na digitalnom teletekstu i prijedite na sljedeći korak pritiskom tipki TEXT, OK (U REDU), ^ v < > , CRVENE, ZELENE, ŽUTE, BROJEVA ili PLAVE itd.
- 3 Za promjenu digitalnog operatera, odaberite drugog operatera pomoću brojeva ili tipke P ^ v .



## TELETEKST U DIGITALNOJ USLUZI

- 1 Pritisnite brojeve ili tipku P ^ v za odabir digitalnog operatera koji nudi digitalni teletekst.
- 2 Pritisnite tipku TEXT (teletekst) ili obojano tipku kako biste uključili teletekst.
- 3 Slijedite upute na digitalnom teletekstu i prijedite na sljedeći korak pritiskom tipki OK (U REDU), ^ v < > , CRVENE, ZELENE, ŽUTE, BROJEVA ili PLAVE itd.
- 4 Pritisnite tipku TEXT (teletekst) ili obojano tipku kako biste isključili digitalni teletekst i vratili se na gledanje TV-a.

Određeni operateri omogućavaju pristup teletekstu pritiskom na CRVENU tipku.



## RJEŠAVANJE PROBLEMA

TV ne radi ispravno.	
Daljinski upravljač ne radi	<ul style="list-style-type: none"> <li>■ Provjerite prisutnost bilo kakvog predmeta između TV-a i daljinskog upravljača koji bi uzrokovao smetnju. U svakom slučaju usmjerite daljinski upravljač izravno u TV.</li> <li>■ Provjerite jesu li baterije umetnute ispravno (+ do +, - do -).</li> <li>■ Provjerite je li postavljen ispravan način rada za daljinski upravljač TV, STB, itd.</li> <li>■ Umetnite nove baterije.</li> </ul>
Odjednom je Off struja.	<ul style="list-style-type: none"> <li>■ Je li podešen sleep timer (tajmer za gašenje)?</li> <li>■ Provjerite postavke za upravljanje. Je li prekinuto napajanje strujom.</li> <li>■ Je li uključen automatski sleep timer (tajmer za gašenje) na ovoj postaji?</li> </ul>

Video funkcija ne radi.	
Nema slike & Nema zvuka	<ul style="list-style-type: none"> <li>■ Provjerite je li TV uključen.</li> <li>■ Pokušajte s drugim kanalom. Problem je možda u odašiljanju.</li> <li>■ Je li strujni kabel ispravno umetnut u utore?</li> <li>■ Provjerite smjer i/ili položaj svoje antene.</li> <li>■ Ispitajte utore tako da uključite drugi TV u istu utičnicu.</li> </ul>
Slika se sporo pojavljuje nakon uključivanja	<ul style="list-style-type: none"> <li>■ Ovo je uobičajeno, slika gubi ton tijekom postupka pokretanja TV-a. Molimo kontaktirajte svoj servis ako se slika ne pojavljuje nakon pet minuta.</li> </ul>
Nema boje ili je loša ili loša slika	<ul style="list-style-type: none"> <li>■ Podesite Colour (boju) u izborniku.</li> <li>■ Osigurajte dovoljan razmak između TV-a i video uređaja.</li> <li>■ Pokušajte s drugim kanalom. Problem je možda u odašiljanju.</li> <li>■ Jesu li kablovi video uređaja ispravno umetnuti?</li> <li>■ Pokrenite bilo koju funkciju za povrat osvjetljenosti slike.</li> </ul>
Vodoravne/okomite trake ili slika se tresu	<ul style="list-style-type: none"> <li>■ Provjerite prisutnost lokalnih smetnji poput električnog uređaja ili alata na struju.</li> </ul>
Slab prijam na nekim kanalima	<ul style="list-style-type: none"> <li>■ Problemi na postaji ili kabelskom kanalu, okrenite drugu postaju.</li> <li>■ Signal postaje je slab, postavite antenu u drugi položaj za primanje slabijih postaja.</li> <li>■ Provjerite prisutnost izvora mogućih smetnji.</li> </ul>
Linije ili trake po slici	<ul style="list-style-type: none"> <li>■ Provjerite antenu (Promijenite položaj antene).</li> </ul>
Nema slike prilikom povezivanja s HDMI-em	<ul style="list-style-type: none"> <li>■ Možda koristite HDMI kabel u kombinaciji s verzijom 1,3. HDMI kabeli ne podržavaju HDMI verzije 1,3 jer dolazi do treperenja ili nema slike. U tom slučaju upotrijebite najnovije kabele koji podržavaju HDMI verzije 1,3.</li> </ul>

## Audio funkcija ne radi.

Slika u redu & Nema zvuka	<ul style="list-style-type: none"><li>■ Pritisnite tipku  + ili - (jačina zvuka).</li><li>■ Je li zvuk stišan do kraja? Pritisnite tipku MUTE (isključivanje zvuka).</li><li>■ Pokušajte s drugim kanalom. Problem je možda u odašiljanju.</li><li>■ Jesu li kablovi audio uređaja ispravno umetnuti?</li></ul>
Nema zvuka iz jednog od zvučnika	<ul style="list-style-type: none"><li>■ Podesite Balance (ravnotežu) u izborniku.</li></ul>
Neobičan zvuk iz unutrašnjosti TV-a	<ul style="list-style-type: none"><li>■ Promjena vlage ili temperature zraka može dovesti do neobičnog zvuka prilikom paljenja ili gašenja TV-a i ne znači kvar na TV-u.</li></ul>
Nema zvuka prilikom povezivanja HDMI-a ili USB-a	<ul style="list-style-type: none"><li>■ Možda koristite HDMI kabel u kombinaciji s verzijom 1,3.</li><li>■ Možda koristite HDMI kabel u kombinaciji s verzijom 2,0.</li></ul>

\*Ova značajka nije dostupna za sve modele.

## Problem u računalnom načinu rada. (Samo kod primijenjenog PC načina rada)

Signal je izvan dometa (Nevaljani format)	<ul style="list-style-type: none"><li>■ Podesite rezoluciju, vodoravnu frekvenciju ili okomitu frekvenciju.</li><li>■ Provjerite izvor zvuka.</li></ul>
Okomite trake u pozadini & Vertikalni šum & Neispravan položaj	<ul style="list-style-type: none"><li>■ Koristite Auto configure (automatsku konfiguraciju) ili podesite sat, fazu ili H/V (vodoravan/okomit) položaj. (Opcija)</li></ul>
Boja zaslona je nestabilna ili je u jednoj boji	<ul style="list-style-type: none"><li>■ Provjerite signalni kabel.</li><li>■ Ponovno ugradite računalnu video karticu.</li></ul>

# DODATAK

## ODRŽAVANJE

Kvarovi u ranoj fazi mogu se spriječiti. Pažljivo i redovito čišćenje može produžiti vijek vašeg novog TV-a.

Oprez: Svakako isključite TV i iskopčajte kabel prije početka bilo kakvog čišćenja.

### Čišćenje zaslona

- 1 Dobar način za sprječavanje skupljanja prašine na vašem zaslonu na neko vrijeme je da namočite meku krpu u mješavinu mlake vode i malo omekšivača ili deterdženta za posuđe. Iscijedite krpu dok ne postane gotovo suha, a zatim njome obrišite zaslon.
- 2 Svakako provjerite nema li ostataka vode na zaslonu. Pričekajte da voda ili vlaga ispare prije uključivanja.

### Čišćenje kućišta

- Za skidanje prljavštine ili prašine obrišite kućište mekom, suhom krpom koja ne pušta dlačice.
- Ne koristite mokru krpu.

### Dulje izbivanje

#### OPREZ

- ▶ Ako predviđate da dulje vremensko razdoblje (npr. za praznik) nećete uključivati TV, iskopčajte kabel kako biste ga zaštitili od mogućih oštećenja od gromova ili strujnih udara.

# TEHNIČKI PODACI PROIZVODA

MODELI		32LG60**	37LG60**	42LG60**
		32LG6000-ZA	37LG6000-ZA	42LG6000-ZA 42LG6000-ZG
Dimenzije (Širina x Visina x Dubina)	s postoljem	805,6 x 626 x 333 mm 31,7 x 24,6 x 13,1 inches	929 x 706,9 x 374,7mm 36,6x 27,8 x 14,8 inches	1037,8 x 794,6 x 379,5mm 40,9x 31,2 x 14,9 inches
	bez postolja	805,6x 587,4x 96,2mm 31,7 x 23,1 x 3,8 inches	929 x 665x 98,7mm 36,6x 26,1 x 3,9 inches	1037,8x 747x 80,8mm 40,9 x 29,4 x 3,2 inches
Težina	s postoljem	14,4 kg / 31,7 lbs	21,2 kg / 46,3 lbs	24,1 kg / 53,1 lbs
	bez postolja	12,2 kg / 26,9 lbs	18,1 kg / 39,9 lbs	20,4 kg / 44,9 lbs
Energetski uvjeti Potrošnja energije		AC100-240V~ 50/60Hz 150W	AC100-240V~ 50/60Hz 180W	AC100-240V~ 50/60Hz 230W
MODELI		42LG61**	47LG60**	
		42LG6100-ZB 42LG6100-ZH	47LG6000-ZA 47LG6000-ZG	
Dimenzije (Širina x Visina x Dubina)	s postoljem	1037,8 x 798 x 379,5mm 40,9x 31,4 x 14,9 inches	1152,8 x 868,6 x 434,5 mm 45,4 x 34,2 x 17,1 inches	
	bez postolja	1037,8x 747x 44,7mm 40,9 x 29,4 x 1,8 inches	1152,8 x 820,8 x 79 mm 45,4 x 32,3 x 3,1 inches	
Težina	s postoljem	21,3 kg / 47 lbs	32,8 kg / 73,3 lbs	
	bez postolja	18 kg / 39,7 lbs	27,2 kg / 59,9 lbs	
Energetski uvjeti Potrošnja energije		AC100-240V~ 50/60Hz 230W	AC100-240V~ 50/60Hz 300W	
Televizijski sustav Pokrivenost programa Impedancija vanjske antene		PAL/SECAM B/G/D/K, PAL I/II, SECAM L/L' VHF: E2 ~ E12, UHF: E21 ~ E69, CATV: S1 ~ S20, HYPER: S21 ~ S47 75 Ω		
Uvjeti okruženja	Radna temperatura	0 ~ 40°C / 32 ~ 104°F		
	Radna vlažnost	Manje od 80%		
	Temperatura skladištenja	-20 ~ 60°C / -4 ~ 140°F		
	Vlažnost skladištenja	Manje od 85%		

■ Gore navedeni tehnički podaci mogu se izmijeniti bez prethodne obavijesti radi poboljšanja kvalitete.

# DODATAK

MODELI		32PG60**	42PG60**	50PG60**
		32PG6000-ZA 32PG6010-ZE	42PG6000-ZA 42PG6010-ZE	50PG6000-ZA/ 50PG6000-ZY 50PG6010-ZE
Dimenzije (Širina x Visina x Dubina)	s postoljem	825,5 x 586,0 x 270,0 mm 32,5 x 27,1 x 10,6 inches	1044,4 x 735,4 x 308,0 mm 41,1 x 28,9 x 12,1 inches	1235,6 x 849,3 x 364,1 mm 48,6 x 33,4 x 14,3 inches
	bez postolja	825,5 x 539,8 x 73,8 mm 32,5 x 21,3 x 2,9 inches	1044,4 x 680,6 x 79,6 mm 41,1 x 26,7 x 3,1 inches	1235,6 x 792,8 x 79,6 mm 48,6 x 31,2 x 3,1 inches
Težina	s postoljem	18,0 kg / 39,7 lbs	28 kg / 61,7 lbs	43,65 kg / 96,2 lbs
	bez postolja	16,3 kg / 35,9 lbs	25 kg / 55,1 lbs	39,7 kg / 87,5 lbs
Energetski uvjeti Potrošnja energije		AC100-240V~ 50/60Hz 230W	AC100-240V~ 50/60Hz 310W	AC100-240V~ 50/60Hz 420W
MODELI		50PG70**	60PG70**	50PG40**
		50PG7000-ZB	60PG7000-ZB	50PG4000-ZA
Dimenzije (Širina x Visina x Dubina)	s postoljem	1235,6 x 849,3 x 364,1 mm 48,6 x 33,4 x 14,3 inches	1455 x 985 x 414 mm 57,3 x 38,8 x 16,3 inches	1232,0 x 850,0 x 363,6 mm 48,5 x 33,5 x 14,4 inches
	bez postolja	1235,6 x 792,8 x 79,6 mm 48,6 x 31,2 x 3,1 inches	1455 x 924,8 x 84,1 mm 57,3 x 36,4 x 3,3 inches	1232,0 x 793,0 x 84,0 mm 48,5 x 31,2 x 3,3 inches
Težina	s postoljem	45,65 kg / 100,6 lbs	62,4 kg / 137,6 lbs	42,3 kg / 93,3 lbs
	bez postolja	41,7 kg / 91,9 lbs	54,9 kg / 121,0 lbs	38,3 kg / 84,5 lbs
Energetski uvjeti Potrošnja energije		AC100-240V~ 50/60Hz 520W	AC100-240V~ 50/60Hz 700W	AC100-240V~ 50/60Hz 520W
Televizijski sustav Pokrivenost programa Impedancija vanjske antene		PAL/SECAM B/G/D/K, PAL I/II, SECAM L/L' VHF: E2 ~ E12, UHF: E21 ~ E69, CATV: S1 ~ S20, HYPER: S21 ~ S47 75 Ω		
Uvjeti okruženja	Radna temperatura	0 ~ 40°C / 32 ~ 104°F		
	Radna vlažnost	Manje od 80%		
Uvjeti okruženja	Temperatura skladištenja	-20 ~ 60°C / -4 ~ 140°F		
	Vlažnost skladištenja	Manje od 85%		

■ Gore navedeni tehnički podaci mogu se izmijeniti bez prethodne obavijesti radi poboljšanja kvalitete.



# PROGRAMIRANJE DALJINSKOG UPRAVLJAČA

Daljinski upravljač je namijenjen za nekoliko marki ili je univerzalnog tipa. Može se programirati da upravlja većinom uređaja na daljinsko upravljanje drugih proizvođača.

Napominjemo da daljinski upravljač ne može upravljati svim modelima drugih marki.

## Programiranje koda za način rada daljinskog upravljanja

- 1** Ispitivanje vašeg daljinskog upravljača.  
Da biste otkrili može li vaš daljinski upravljač upravljati drugim sklopovima bez programiranja, uključite sklop poput STB-a i pritisnite tipku odgovarajućeg načina rada (npr. STB) na daljinskom upravljaču, istovremeno ga usmjeravajući u sklop. Ispitajte tipke POWER (napajanje) i P  $\wedge$   $\vee$  kako biste provjerili reagiraju li sklopovi ispravno. Ako sklop ne radi ispravno, potrebno je programirati daljinski upravljač kako bi upravljao uređajem.
- 2** Uključite sklop koji treba programirati, zatim pritisnite tipku odgovarajućeg načina rada (npr. STB) na daljinskom upravljaču. Tipka daljinskog upravljača na željenom uređaju se pali.
- 3** Istovremeno pritisnite tipke MENU (IZBORNIK) i MUTE (utišavanje) i daljinski upravljač se može programirati kodom.
- 4** Unesite broj koda pomoću tipki s brojevima na daljinskom upravljaču. Brojevi programirajućih kodova za odgovarajući sklop mogu se pronaći na sljedećim stranicama. Ako je kod ispravan, uređaj će se isključiti.
- 5** Pritisnite tipku MENU (IZBORNIK) kako biste spremili kod.
- 6** Ispitajte funkcije daljinskog upravljača kako biste vidjeli reagira li sklop ispravno. U protivnom, ponovite postupak od 2. koraka.

# DODATAK

## HDSTB

Marka	Kodovi	Marka	Kodovi	Marka	Kodovi
ALPHASTAR DSR	123	HOUSTON TRACKER	033 037 039 051	PROSAT	072
AMPLICA	050		057 104	RCA	066 106
BIRDVIEW	051 126 129	HUGHES	068	REALISTIC	043 074
CHANNEL MASTER	013 014 015 018	JANIEL	060 147	SAMSUNG	123
	036 055	JERROLD	061	SATELLITE SERVICE CO	028 035 047 057
CHAPARRAL	008 009 012 077	KATHREIN	108		085
CITOH	054	LEGEND	057	SCIENTIFIC ATLANTA	032 138
CURTIS MATHES	050 145	LG	001	SONY	103
DRAKE	005 006 007 010	LUTRON	132	STARCAST	041
	011 052 112 116	LUXOR	062 144	SUPER GUIDE	020 124 125
	141	MACOM	010 059 063 064	TEECOM	023 026 075 087
DX ANTENNA	024 046 056 076		065		088 090 107 130
ECHOSTAR	038 040 057 058	MEMOREX	057		137
	093 094 095 096	NEXTWAVE	028 124 125	TOSHIBA	002 127
	097 098 099 100	NORSAT	069 070	UNIDEN	016 025 042 043
	122	PACE SKY SATELLITE	143		044 045 048 049
ELECTRO HOME	089	PANASONIC	060 142		078 079 080 086
EUROPLUS	114	PANSAT	121		10 135 136
FUJITSU	017 021 022 027	PERSONAL CABLE	117	VIEWSTAR	115
	133 134	PHILIPS	071	WINEGARD	128 146
GENERAL INSTRUMENT	003 004 016 029	PICO	105	ZENITH	081 082 083 084
	031 059 101	PRESIDENT	019 102		091 120
HITACHI	139 140	PRIMESTAR	030 110 111		

# IR KODOVI

## 1. Kako spojiti

- Spojite svoj ožičeni daljinski upravljač na ulaz za daljinski upravljač na TV-u.

## 2. IR kodovi daljinskog upravljača

- Izlazni valni oblik

Pojedinačni impuls, moduliran pomoću signala od 37,917 KHz pri 455 KHz

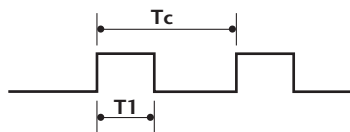

Nosiva frekvencija  
 $FCAR = 1/Tc = f_{OSC}/12$   
 Zadani omjer =  $T1/Tc = 1/3$

- Konfiguracija okvira

1. okvir

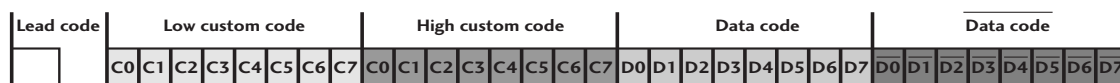

Ponovljeni okvir

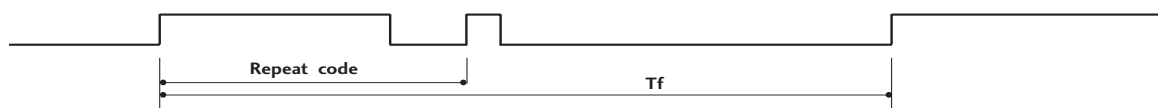

- Vodeći kod

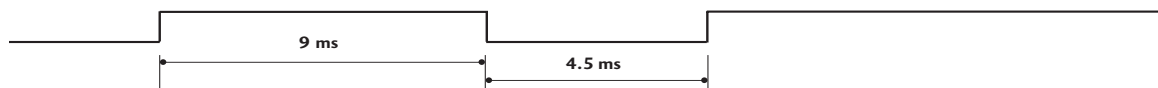

- Ponovljeni kod

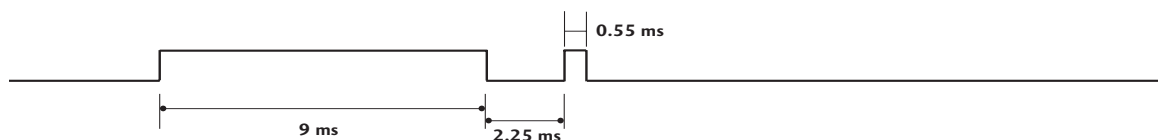

- Bitni opis

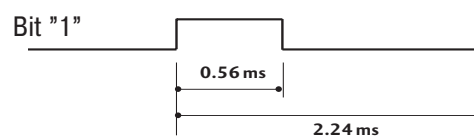
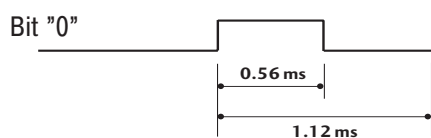

- Interval okvira:  $Tf$

Oblik valova se odašilje sve dok je pritisnuta tipka.

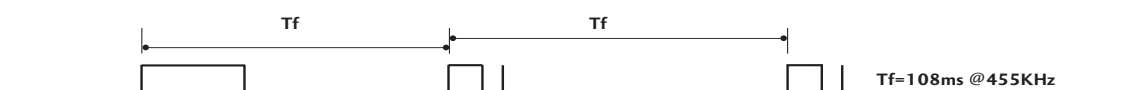

# DODATAK

Kod (Hexa)	Funkcija	Napomena
08	POWER (NAPAJANJE)	R/C TIPKA (NAPAJANJE UKLJUČENO/ISKLJUČENO)
0B	INPUT (ULAZ)	R/C TIPKA
10	TV/RADIO	R/C TIPKA
45	Q.MENU (BRZI IZBORNIK)	R/C TIPKA
43	MENU (IZBORNIK)	R/C TIPKA
AB	VODIČ	R/C TIPKA
07	Lijevo (<)	R/C TIPKA
06	Desno (>)	R/C TIPKA
40	Gore (^)	R/C TIPKA
41	Dolje (v)	R/C TIPKA
44	OK (U REDU)(⊙)	R/C TIPKA
28	RETURN (POVRAT)	R/C TIPKA
AA	INFO ○	R/C TIPKA
30	AV MODE (NAČIN RADA)	R/C TIPKA
02	↖+	R/C TIPKA
03	↖-	R/C TIPKA
00	P ^	R/C TIPKA
01	P v	R/C TIPKA
1E	FAV	R/C TIPKA
09	MUTE (BEZ ZVUKA)	R/C TIPKA
10 ~19	Tipke brojeva 0~9	R/C TIPKA
53	LIST (POPIS)	R/C TIPKA
1A	Q.VIEW (BRZI PRIKAZ)	R/C TIPKA
72	CRVENA tipka	R/C TIPKA
71	ZELENA tipka	R/C TIPKA
63	ŽUTA tipka	R/C TIPKA
61	PLAVA tipka	R/C TIPKA
20	TEXT (TEKST)	R/C TIPKA
21	T.opcija	R/C TIPKA
39	SUBTITLE (TITLOVI)	R/C TIPKA
BD	●(Snimanje)	R/C TIPKA
7E	SIMPLINK	R/C TIPKA

# PODEŠAVANJE VANJSKOG KONTROLNOG UREĐAJA

## RS-232C Postavke

Spojite ulaznu utičnicu RS-232C (serijski ulaz) na vanjski kontrolni uređaj (poput računala ili A/V upravljačkog sustava) kako biste vanjskim putem upravljali funkcijama TV-a.

Spojite serijski ulaz kontrolnog uređaja u RS-232C utičnicu na stražnjoj ploči TV-a.

Napomena: Spojni kablovi za RS-232C ne isporučuju se s TV-om.

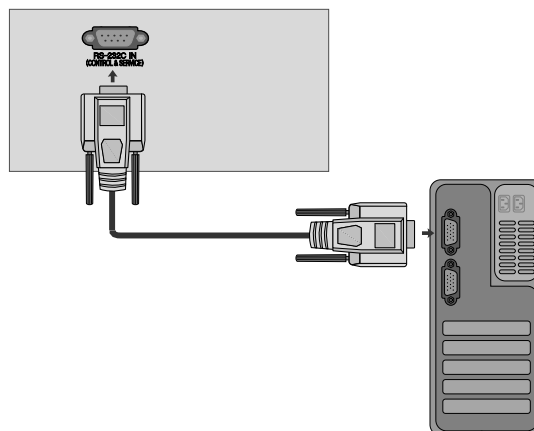

## Tip utikača; D-Sub 15-pinski muški

Br.	Naziv pina
1	Nema veze
2	RXD (Primanje podataka)
3	TXD (prijenos podataka)
4	DTR (Spremna DTE strana)
5	GND
6	DSR (Spremna DCE strana)
7	RTS (Spremno za slanje)
8	CTS (Sigurno za slanje)
9	Nema veze

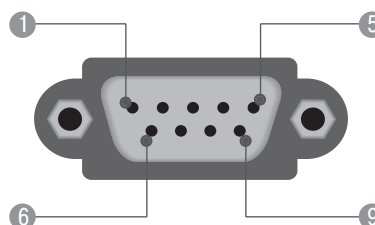

## RS-232C konfiguracije

### 7-žična konfiguracija (obični RS-232C kabel)

	PC	TV	
RXD	2	3	TXD
TXD	3	2	RXD
GND	5	5	GND
DTR	4	6	DSR
DSR	6	4	DTR
RTS	7	8	CTS
CTS	8	7	RTS
	D-Sub 9	D-Sub 9	

### 3-žična konfiguracija (nije obični)

	PC	TV	
RXD	2	3	TXD
TXD	3	2	RXD
GND	5	5	GND
DTR	4	6	DTR
DSR	6	4	DSR
RTS	7	7	RTS
CTS	8	8	CTS
	D-Sub 9	D-Sub 9	

## Set ID (Postavi ID)

Pomoću ove funkcije odredite ID sklopa.

Pogledajte odjeljak 'Real Data Mapping' (Raspoređivanje stvarnih podataka ). ► str. 120

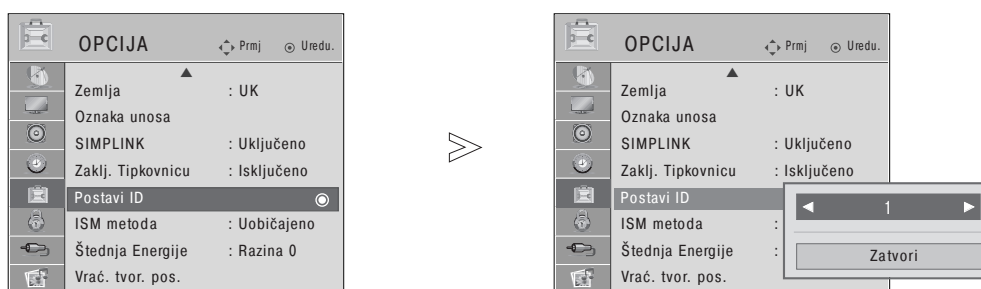

1   Odaberite OPCIJA.

2    Odaberite Postavi ID.

3   podesite ID sklopa za odabir ID broja željenog TV-a.  
Raspon podešavanja ID sklopa je 1~99.

## Komunikacijski parametri

- Brzina prijenosa : 9600 bps (UART)
- Duljina podatka : 8 bitova
- Paritet : Nema
- Zaustavni bit : 1 bit
- Komunikacijski kod : ASCII kod
- Koristite križni (unatražni) kabel.

### Popis referentnih naredbi

	NAREDBA 1	NAREDBA 2	PODACI (Heksadecimalni)
01. Uključivanje	k	a	00 ~ 01
02. Omjer	k	c	Pogledajte str. 118
03. Stišan zaslon	k	d	00 ~ 01
04. Stišan zvuk	k	e	00 ~ 01
05. Kontrola zvuka	k	f	00 ~ 64
06. Kontrast	k	g	00 ~ 64
07. Osvjetljenje	k	h	00 ~ 64
08. Boja	k	i	00 ~ 64
09. Nijanse	k	j	00 ~ 64
10. Oštrina	k	k	00 ~ 64
11. Odabir OSD-a	k	l	00 ~ 01
12. Blokiranje daljinskog upravljača	k	m	00 ~ 01
13. Uravnoteženost	k	t	00 ~ 64
14. Temperatura boje	k	u	00 ~ 02
15. Neuobičajeno stanje	k	z	00 ~ 09
16. Način ISM-a	j	p	Pogledajte str. 119
17. Štednja struje	j	q	00 ~ 04
18. Automatska konfiguracija	j	u	01
19. Ujednačavanje	j	v	Pogledajte str. 120
20. Naredba Tune	m	a	Pogledajte str. 120
21. Dodaj/Preskoči kanal	m	b	00 ~ 01
22. Tipka	m	c	Kod tipke
23. Kontrola pozadinskog osvjetljenja	m	g	00 ~ 64
24. Odabir ulaza (Glavni)	x	b	Pogledajte str. 121

\* Kod postavljanja 15 ~ 24, izbornik se ne pojavljuje na zaslonu.

### Protokol prijenosa / primanja

#### Prijenos

[Naredba1][Naredba2][ ][ID sklopa][ ][Podaci][Cr]

- \* [Naredba 1] : Prva naredba za upravljanjem TV-om. (j, k, m ili x)
- \* [Naredba 2] : Druga naredba za upravljanjem TV-om.
- \* [ID SKLOPA] : ID sklop možete podesiti za odabir željenog broja ID-a monitora u izborniku za postavljanje. Raspon podešavanja je 1 ~ 99.  
Kod odabira ID-a sklopa '0', upravlja se svakim spojenim sklopom.  
ID sklopa se označava kao decimalni broj (0~99) iz izbornika te kao heksadecimalni. (0x0~0x63) na protokolu prijenosa/ primanja
- \* [PODACI] : Za prijenos podatka upravljanja. Prenosi 'FF' podatke za prikaz stanja naredbe.
- \* [Cr] : ASCII kod povrata pokazivača '0x0D'
- \* [ ] : ASCII kod 'razmak(0x20)'

#### OK Potvrda

[Naredba2][ ][ID sklopa][ ][OK][Podaci][x]

- \* TV prenosi ACK (potvrde) na temelju ovog oblika prilikom primanja običnih podataka. U ovom vremenu u slučaju načina čitanja podataka, označava trenutno stanje podataka. Ako je podatak u načinu zapisivanja podataka, podatke vraća u računalo.

#### Potvrda pogreške

[Naredba2][ ][ID sklopa][ ][NG][Podaci][x]

- \* TV prenosi ACK (potvrde) na temelju ovog oblika prilikom primanja abnormalnih podataka iz neodrživih funkcija ili komunikacijskih pogreški.

Podaci 00: Nedopušteni kod

# DODATAK

## 01. Uključivanje (Naredba: k a)

- ▶ Za uključivanje/isključivanje TV-a.

### Prijenos

[k][a][ ][Set ID][ ][Data][Cr]

Podaci 00 : Isključen TV            01 : Uključen TV

### Ack

[a][ ][Set ID][ ][OK/NG][Data][x]

- ▶ Za prikaz uključivanja/isključivanja.

### Prijenos

[k][a][ ][Set ID][ ][FF][Cr]

### Ack

[a][ ][Set ID][ ][OK/NG][Data][x]

- \* Slično tome, ako ostale funkcije prenose podatke '0xFF' na temelju ovog formata, podaci o potvrdi prikazuju stanje svake funkcije.
- \* OK Potvrda. ,Potvrda pogreške i ostale poruke mogu se prikazivati na zaslonu kada je TV uključen.

## 02. Odnos (Naredba: k c) (Veličina glavne slike)

- ▶ Za podešavanje oblika zaslona. (Oblik glavne slike)  
Također, oblik zaslona možete podesiti pomoću odnosa u izborniku Q.izbornika ili SLIKA.

### Prijenos

[k][c][ ][Set ID][ ][Data][Cr]

Podaci 01 : Normalan zaslon (4:3)    05 : Zumiranje2  
          02 : Široki zaslon (16:9)    06 : Original  
          04 : Zumiranje1            07 : 14:9  
  09 : Samo skeniranje

### Ack

[c][ ][Set ID][ ][OK/NG][Data][x]

- \* Pomoću računalnog ulaza odabirete omjer zaslona 16:9 ili 4:3.
- \* Za DTV/HDMI (1080i 50Hz/60Hz, 720p 24Hz/50Hz/60Hz, 1080p 24Hz/30Hz/50Hz/60Hz), način Component(720p, 1080i, 1080p 50Hz/60Hz) dostupno je Just Scan (Samo skeniranje).

## 03. Zaslon utišan (Naredba: k d)

- ▶ Za odabir uključivanja/isključivanja zvuka na zaslonu.

### Prijenos

[k][d][ ][Set ID][ ][Data][Cr]

Podaci 00 : Uključen zaslon (slika uključena)  
          01 : Isključen zaslon (slika isključena)

### Ack

[d][ ][Set ID][ ][OK/NG][Data][x]

## 04. Isključen zvuk (Naredba: k e)

- ▶ Za kontrolu isključivanja/uključivanja zvuka. Također, isključivanje zvuka možete podesiti pomoću tipke MUTE (utišavanje) na daljinskom upravljaču.

### Prijenos

[k][e][ ][Set ID][ ][Data][Cr]

Podaci 00 : Stišan zvuk (Isključen zvuk)  
          01 : Uključen zvuk (Uključen zvuk)

### Ack

[e][ ][Set ID][ ][OK/NG][Data][x]

## 05. Isključen zvuk (Naredba: k f)

- ▶ Za podešavanje zvuka. Također, zvuk možete podesiti pomoću tipke VOLUME (glasnost) na daljinskom upravljaču.

### Prijenos

[k][f][ ][Set ID][ ][Data][Cr]

Najniži podatak: 00 ~ Najviši : 64 (Pogledajte odjeljak'Raspoređivanje stvarnih podataka 1'. Vidi stranicu 120.)

### Ack

[f][ ][Set ID][ ][OK/NG][Data][x]

## 06. Boja (Naredba: k g)

- ▶ Za podešavanje kontrasta na zaslonu. Također, kontrast možete podesiti i u izborniku za podešavanje SLIKA.

### Prijenos

[k][g][ ][Set ID][ ][Data][Cr]

Najniži podatak: 00 ~ Najviši : 64 (Pogledajte odjeljak'Raspoređivanje stvarnih podataka 1'. Vidi stranicu 120.)

### Ack

[g][ ][Set ID][ ][OK/NG][Data][x]

## 07. Osvjetljenje (Naredba: k h)

- ▶ Za podešavanje svjetline zaslona. Također, osvjetljenje možete podesiti i u izborniku za podešavanje SLIKA.

### Prijenos

[k][h][ ][Set ID][ ][Data][Cr]

Najniži podatak: 00 ~ Najviši : 64 (Pogledajte odjeljak'Raspoređivanje stvarnih podataka 1'. Vidi stranicu 120.)

### Ack

[h][ ][Set ID][ ][OK/NG][Data][x]

## 08. Boja (Naredba: k i)

- ▶ Za podešavanje boje zaslona. Također, boju možete podesiti i u izborniku za podešavanje SLIKA.

### Prijenos

[k][i][ ][Set ID][ ][Data][Cr]

Najniži podatak: 00 ~ Najviši : 64 (Pogledajte odjeljak'Raspoređivanje stvarnih podataka 1'. Vidi stranicu 120.)

### Ack

[i][ ][Set ID][ ][OK/NG][Data][x]



#### 09. Nijanse (Naredba: k j)

- Za podešavanje nijansi na zaslonu. Također, nijanse možete podesiti i u izborniku za podešavanje SLIKA.

##### Prijenos

[k][j][ ][Set ID][ ][Data][Cr]

Podaci crveno : 00 ~ Zeleno : 64 (Pogledajte odjeljak 'Raspoređivanje stvarnih podataka 1'. Vidi stranicu 120.)

##### Ack

[j][ ][Set ID][ ][OK/NG][Data][x]

#### 10. Oštrina (Naredba: k k)

- Za podešavanje oštine na zaslonu. Također, oštrinu možete podesiti i u izborniku za podešavanje SLIKA.

##### Prijenos

[k][k][ ][Set ID][ ][Data][Cr]

Najniži podatak: 00 ~ Najviši : 64 (Pogledajte odjeljak 'Raspoređivanje stvarnih podataka 1'. Vidi stranicu 120.)

##### Ack

[k][ ][Set ID][ ][OK/NG][Data][x]

#### 11. Odabir OSD-a (Naredba: k l)

- Za uključivanje/uključivanje OSD-a (Prikaz na zaslonu) prilikom rada s daljinskim upravljačem.

##### Prijenos

[k][l][ ][Set ID][ ][Data][Cr]

Podaci 00 : Isključen OSD      01 : Uključen OSD

##### Ack

[l][ ][Set ID][ ][OK/NG][Data][x]

#### 12. Način rada blokiranja daljinskog upravljača (Naredba: k m)

- Za blokiranje kontrola na prednjoj ploči monitora i daljinskog upravljača.

##### Prijenos

[k][m][ ][Set ID][ ][Data][Cr]

Podaci 00 : Off blokada      01 : Blokada uključena

##### Ack

[m][ ][Set ID][ ][OK/NG][Data][x]

\* Ako ne koristite daljinski upravljač, koristite ovaj način rada. Kada je glavno napajanje uključeno/isključeno, otpušta se vanjska blokada komandi.

#### 13. Uravnoteženost (Naredba: k t)

- Za podešavanje uravnoteženosti. Također, uravnoteženost možete podesiti i u izborniku za podešavanje ZVUK.

##### Prijenos

[k][t][ ][Set ID][ ][Data][Cr]

Najniži podatak: 00 ~ Najviši : 64 (Pogledajte odjeljak 'Raspoređivanje stvarnih podataka 1'. Vidi stranicu 120.)

##### Ack

[t][ ][Set ID][ ][OK/NG][Data][x]

#### 14. Temperatura boje (Naredba: k u)

- Za podešavanje topline boje. Također, možete podesiti temperaturu boje i u izborniku za podešavanje SLIKA.

##### Prijenos

[k][u][ ][Set ID][ ][Data][Cr]

Podaci 00: Srednja    01: Hladna    02: Topla

##### Ack

[u][ ][Set ID][ ][OK/NG][Data][x]

#### 15. Neuobičajeno stanje (Naredba: k z)

- Za prepoznavanje neuobičajenog stanja.

##### Prijenos

[k][z][ ][Set ID][ ][FF][ ][Cr]

Podaci FF : Očitavanje

##### Ack

[z][ ][Set ID][ ][OK/NG][Data][x]

Podaci 00: Normalno (Uključen TV i signal postoji)  
01: Nema signala (Uključen TV)  
02: Isključite monitor pomoću daljinskog upravljača  
03: Isključite monitor pomoću funkcije sata za spavanje  
04: Isključite monitor pomoću funkcije RS-232C  
05: 5V dolje  
06: AC dolje  
07: Isključite monitor pomoću funkcije Alarm za obožavatelje  
08: Isključite monitor pomoću funkcije sata za isključivanje  
09: Isključite monitor pomoću automatske funkcije za spavanje  
a: Isključite monitor pomoću funkcije otkrivanja AV sklopa

\* Ova funkcija je "samo za očitavanje".

#### 16. ISM način (samo za plazma TV-e) (Naredba: j p)

- Za kontrolu ISM načina. Također, ISM način možete podesiti i u izborniku za podešavanje OPCIJA.

##### Prijenos

[j][p][ ][Set ID][ ][Data][Cr]

Podaci 01: Inverzija  
02: Orbiter  
04: Izbijeljeno  
08: Uobičajeno

##### Ack

[p][ ][Set ID][ ][OK/NG][Data][x]

# DODATAK

## 17. Štednja energije (samo za plazma TV-e) (Naredba: j q)

- ▶ Za smanjivanje potrošnje energije TV-a. Također, nisku potrošnju možete podesiti i u izborniku za podešavanje OPCIJIA.

### Prijenos

[j][q][ ][Set ID][ ][Data][Cr]

Najniži podatak: 00 ~ Najviši : 04  
(\*slanje pomoću heksadecimalnog koda)

### Ack

[q][ ][Set ID][ ][OK/NG][Data][x]

## 18. Automatska konfiguracija (Naredba: j u)

- ▶ Za podešavanje položaja slike i automatsko minimiziranje trešnje slike. Radi samo u načinu rada RGB (računalnom).

### Prijenos

[j][u][ ][Set ID][ ][Data][Cr]

Podaci 01: Za postavljanje

### Ack

[u][ ][Set ID][ ][OK/NG][Data][x]

## 19. Ujednačavanje (Naredba : j v)

- ▶ Za podešavanje ujednačavanja.

### Prijenos

[j][v][ ][Set ID][ ][Data][Cr]

MSB

LSB

0	0	0	0	0	0	0	0
---	---	---	---	---	---	---	---

└─ Frekvencija ─┘

└────────── Podaci ─────────┘

7	6	5	Frekvencija	4	3	2	1	0
0	0	0	80Hz	00000 ~10010				
0	0	1	220Hz					
0	1	0	470Hz					
0	1	1	1KHz					
1	0	0	2.2KHz					
1	0	1	4.7KHz					
1	1	0	12KHz					

### Ack

[v][ ][Set ID][ ][OK/NG][Data][x]

## 20. Naredba Tune (Naredba: m a)

- ▶ Odaberite kanal do sljedećeg fizičkog broja.

### Prijenos

[m][a][ ][Set ID][ ][Data0][ ][Data1][ ][Data2][Cr]

Podaci 00 : Podaci o visokom kanalu

Podatak 01 : Podaci o niskom kanalu

pr. Br. 47 -> 00 2F (2FH)

Br. 394 -> 01 88 (188H),

DTV Br. 0 -> Nije važno

Data02 0x00: ATV - glavno

0x10: DTV - glavno

Raspon podataka o kanalu

Analogni - Najmanje: 00 ~ Najviši : 63 (0~99)

Digitalni - Najmanje: 00 ~ Najviši : 3E7 (0~999)

### Ack

[a][ ][Set ID][ ][OK/NG][Data][x]

Najniži podatak: 00 ~ Najviši : FF

## 21. Dodaj/Preskoči kanal (Naredba: m b)

- ▶ Za podešavanje stanja preskoči za trenutni program.

### Prijenos

[m][b][ ][Set ID][ ][Data][Cr]

Podaci 00 : Preskoči                      01 : Add

### Ack

[b][ ][Set ID][ ][OK/NG][Data][x]

#### \* Raspoređivanje stvarnih podataka 1

00 : Korak 0  
 ⋮  
 A : Korak 10 (Set ID 10)  
 ⋮  
 F : Korak 15 (Set ID 15)  
 10 : Korak 16 (Set ID 16)  
 ⋮  
 64 : Korak 100  
 ⋮  
 6E : Korak 110  
 ⋮  
 73 : Korak 115  
 74 : Korak 116  
 ⋮  
 C7 : Korak 199  
 ⋮  
 FE : Korak 254  
 FF : Korak 255

#### \* Raspoređivanje stvarnih podataka 2

00 : -40  
 01 : -39  
 02 : -38  
 ⋮  
 28 : 0  
 ⋮  
 4E : +38  
 4F : +39  
 50 : +40

## 22. Tipka (Naredba : m c)

► Za slanje koda daljinskog ključa IR.

Prijenos

[m][c][ ][Set ID][ ][Data][Cr]

Podaci Kod ključa podataka – Pogledajte stranicu 114.

Ack

[c][ ][Set ID][ ][OK/NG][Data][x]

## 23. Kontrola pozadinskog osvjetljenja (Naredba: m g) (samo za LCD TV-e)

► Za kontrolu pozadinskog osvjetljenja.

Prijenos

[m][g][ ][Set ID][ ][Data][Cr]

Najniži podatak: 00 ~ Najviši : 64

(\*slanje pomoću heksadecimalnog koda)

Ack

[g][ ][Set ID][ ][OK/NG][Data][x]

## 24. Odabir ulaza (Naredba: x b) (Glavni ulaz slike)

► Za odabir izvora ulaza za glavnu sliku.

Prijenos

[x][b][ ][Set ID][ ][Data][Cr]

Podaci Struktura podataka

MSB				LSB			
0	0	0	0	0	0	0	0
└ Vanjski ulaz ┘				└ Broj ulaza ┘			

Vanjski ulaz				Podaci
0	0	0	0	DTV
0	0	0	1	Analogni
0	0	1	0	AV
0	1	0	0	Sklop
0	1	0	1	RGB/DTV-PC
1	0	0	1	HDMI/DTV-PC

Broj ulaza				Podaci
0	0	0	0	Ulaz1
0	0	0	1	Ulaz2
0	0	1	0	Ulaz3
0	0	1	1	Ulaz4

Ack

[b][ ][Set ID][ ][OK/NG][Data][x]

# DODATAK

## Napomena o open source softveru (softveru s "otvorenim" izvornim kodom)

Sljedeće GPL izvršne datoteke i LGPL/MPL biblioteke korištene u ovom proizvodu podliježu propisu GPL2.0/LGPL2.1/MPL1.1

Licenčni ugovori:

### GPL IZVRŠNE DATOTEKE:

- Linux kernel 2.6
- busybox

### LGPL BIBLIOTEKE:

- glibc

### MPL BIBLIOTEKE:

- Nanox

LG Electronics nudi vam izvorni kod na mediju CD-ROM uz nadoknadu koja pokriva troškove distribucije, npr. troškove medija, poštarine i rukovanja na zahtjev upućen e-poštom tvrtki LG Electronics na adresu:

Opensource@lge.com

Ponuda je valjana za razdoblje od tri(3) godine od datuma distribucije ovog proizvoda od strane tvrtke LG Electronics.

Možete dobiti i prijevod GPL i LGPL licenci na adresama <http://www.gnu.org/licenses/old-licenses/gpl-2.0-translations.html>, <http://www.gnu.org/licenses/old-licenses/lgpl-2.1-translations.html>.

- Ovaj softver djelomično se zasniva na radu grupe Independent JPEG Group.
- Ovaj softver obuhvaća referentne biblioteke libpng i PNG.
- Ovaj softver obuhvaća biblioteku komprimiranja Zlib koju su razvili Jean-loup Gailly i Mark Adler. Copyright (C) 1995-2005 Jean-loup Gailly and Mark Adler



**LG Electronics Inc.**