

LCD-TELER | PLASMATELER KASUTUSJUHEND

LCD-TELERITE MUDELID

32LG70**
37LG70**
42LG70**
47LG70**
52LG70**

PLASMATELERITE MUDELID

50PG70**
60PG70**

Lugege juhend enne seadme kasutamist tähelepanelikult läbi.

Kirjutage üles teleri mudeli number ja seerianumber. Vaadake tagakattel olevat silti ja esitage sellel toodud teave teenindusvajaduse korral edasimüüjale.

TARVIKUD

Veenduge, et teie plasmakuvariga on kaasas järgmised tarvikud. Kui mõni tarvik on puudu, pöörduge edasimüüja poole, kust te toote ostsite.

- Teie teler võib erineda pildil olevast.

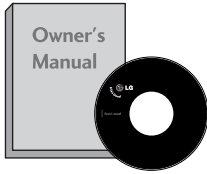

Omaniku juhend

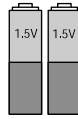

Patareid



Toitejuhe



Kaugjuhtimispuult

Seda funktsiooni kõigil mudelitel ei ole.

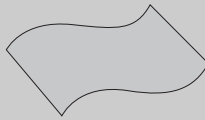

Puhastuslapp
Puhastage ekraani lapiga.

Kui toote välispinnal on määrdeplekk või näpujälg, pühkige määrdunud kohta kergelt ainult välispinna puhastamiseks mõeldud lapiga.

Plekki eemaldades ärge pühkige jõuga. Palun olge ettevaatlik, sest liigne jõud võib põhjustada kriimustusi või värvimuutusi.

PLASMATELERITE MUDELID

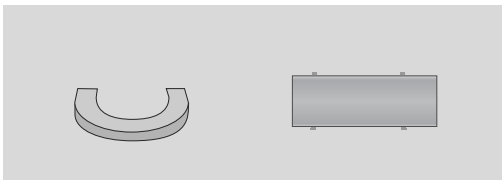

Kaablihoidik

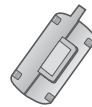

Ferriitsüdamik
(vt lk 10)

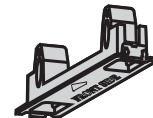

Kaitsekate
(vt lk 13)

LCD-TELERITE MUDELID

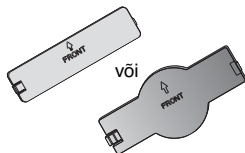

Kaitsekate
(vt lk 13)

(Ainult 32/37/42LG70**)



polti aluse montaaži jaoks
(vt lk 8)

(Ainult 32/37LG70**)



1 kruvi
(vt lk 12)

SISUKORD

TARVIKUD 1

ETTEVALMISTUS

ESIPANEELI JUHTSEADISED	4
TAGAPANEELI TEAVE	6
ALUSE PAIGALDAMINE	8
PÖÖRLEV ALUS	8
PALUN HOOLIKALT, ET VÄLTIDA SELLE ÜMBERKUKKUMIST.	9
TAGAKATE JUHTMETE SEADMISEKS	10
PAIGALDAMINE LAUALE VÕI TELERIKAPILE	12
TELERI ALUSELE KINNITAMINE	12
Seinapaigaldus Horisontaalpaigaldus	13
KUI TE EI KASUTA LAUA TÜÜPI	
TELERIALUST	13
ANTENNI ÜHENDAMINE	14

VÄLISSEADMETE HÄÄLESTUS

HD VASTUVÕTJA HÄÄLESTUS	15
DVD-SEADME PAIGALDAMINE	17
VIDEOMAGNETOFONI (VCR) PAIGALDAMINE	20
CI MOODULI SISESTAMINE	22
DIGITAALSE AUDIOVÄLJUNDI SEADISTUS	23
MUU A/V-ALLIKA HÄÄLESTUS	24
USB-SISSE HÄÄLESTUS	25
PERSONAALARVUTI (PC) HÄÄLESTAMINE	26
-Screen Reset(Ekraani algseadistuse taastamine)	29

TELERI VAATAMINE / PROGRAMMIDE JUHTIMINE

KAUGJUHTIMISPULDI NUPPUDE FUNKTSIOONID	34
TELERI SISSELÜLITAMINE	36
PROGRAMMI VALIK	36
HELITUGEVUSE REGULEERIMINE	36
QUICK MENU(KIIRMENÜÜ)	37
EKRAANIMENÜÜDE VALIK JA REGULEERIMINE	38
PROGRAMMIDE AUTOMAATHÄÄLESTUS	39
Programmide käsihäälestus (digitaalrežiimis)	40
Programmide käsihäälestus (analoogrežiimis)	41
PROGRAMMI REDIGEERIMINE	43
BOOSTER (võimendi)	46
TARKVARA UUENDUS	47
DIAGNOSTIKA	48

CI INFORMATSIOON	49
PROGRAMMITABELI POOLE PÖÖRDUMINE	50
INPUT LIST(SISENDITE NIMISTU)	51
INPUT LABEL(SISENDI MÄRGEND)	54
AV MODE(AV REŽIIM)	54
SIMPLE MANUAL (LIHTNE KASUTUSJUHEND)	55

BLUETOOTHI KASUTAMINE

Bluetoothi kasutamise ettevaatusabinõud	56
BLUETOOTHI SEADISTAMINE	57
TELERI PIN-KOODI SÄTTIMINE	58
BLUETOOTH-KÕRVAKLAPID	
- Uute Bluetooth-kõrvaklappide ühendamine	59
- Juba registreeritud Bluetooth-kõrvaklappide ühendamine	59
- Bluetooth-kõrvaklappide lahti ühendamine kasutamise ajal	60
- Soovides ühendada teleriga Bluetooth-peakomplekti kaudu	60
REGISTREERITUD BLUETOOTH-SEADME HALDAMINE	61
MY BLUETOOTH INFORMATION (MINU BLUETOOTHI TEAVE)	62
FOTODE VASTUVÕTMINE LÄBI VÄLISE BLUETOOTH-SEADME	63

USB-SEADME KASUTAMINE

USB-seadmega ühendades	64
FOTOLOEND	65
MUUSIKALOEND	69

EPG (ELEKTROONILINEPROGRAMMIJUHT) (digitaalrežiimis)

EPG sisse-väljalülitamine	72
Programmi valimine	72
Nupufunktsioonid NOW/NEXT (PRAEGU/JÄRGMINE) juhtrežiimis	73
Nupufunktsioonid 8 päeva juhtrežiimis	73
Nupufunktsioonid Date Change (Kuupäeva muutmine) režiimis	73
Nupufunktsioonid suvandis Extended Description Box (Laiendatud kirjelduskast)	74
Nupufunktsioonid Record/Remind (Salvesta/Tuleta meelde) seaderežiimis	74
Button Function in Schedule List Mode (Nupufunktsioon plaanilise nimekirja režiimis)	74

PILDI JUHTIMINE

PILDI SUURUSE (KUVASUHTE) JUHTIMINE	.75
PILDI SÄTETE EELHÄÄLESTAMINE	
- Pildirežiim – kasutaja suvand	.77
- Automaatne värvitooni juhtimine (Warm (soe) / Medium / Cool (külm))	.78
PILDI KÄSITSI REGULEERIMINE	
- Pildirežiim – kasutaja suvand	.79
- Picture Mode-Expert Control (pildi täppiseadistus)	.80
PILDI PARANDAMISE TEHNOLOOGIA	.81
TÄIUSTATUD – FILMIREŽIIM / EHTNE KINO	.82
ERIFUNKTSIOONID – MUSTA TASE	.83
ADVANCED (ERIFUNKTSIOONID) TruMotion	.84
TruMotion DEMO	.85
EYE CARE (SILMADE KAITSE)	.86
PICTURE RESET (PILDI LÄHTESTAMINE)	.87
POWER INDICATOR	.88
Image Sticking Minimization, pildi kinnijäämise minimeerimine	.89
POWER SAVING PICTURE MODE (ENERGIASÄÄSTLIK PILDIREŽIIM)	.90

HELI & KEELE JUHTIMINE

AUTOMAATNE HELITUGEVUSE TASANDAJA	91
HELIHÄÄLESTUSE EELSÄTTED – HELIREŽIIM	.92
HELISÄTTE REGULEERIMINE – KASUTAJA REŽIIM	.93
SRS TRUSURROUND XT	.93
CLEAR VOICE (hääle selgus)	.94
HELITASAKAALU REGULEERIMINE	.95
TELERI KÕLARID SEES/VÄLJAS SEADISTUS	.96
DIGITAALSE AUDIOVÄLJUNDI VALIMINE	.97
AUDIO RESET (AUDIO LÄHTESTAMINE)	.98
I/II	
- Stereo- Ja kaksikvastuvõtt (Ainult analoogrežiimis)	.99
- NICAM-Vastuvõtt (Ainult analoogrežiimis)	100
- Kõlarite heliväljundi valik	.100
EKRAANIMENÜÜ KEELE / MAA VALIK	101
KEELE VALIK (vaid digitaalrežiimis)	.102

AJA SEADISTUS

KELLAAJA SEADMINE	.103
AUTOMAATSE SISSE-/VÄLJALÜLITUSE TAIMERI SEADISTUS	.104
UNETAIMERI SEADISTUS	.105
AJATSOONI SEADISTAMINE	.106
UNETAIMERI SEADISTUS	.106

VANEMAKONTROLL /KATEGOORIAD

SALASÕNA ja LUKUSTUSSÜSTEEMI SEADMINE	.107
BLOCK PROGRAMME (BLOKEERI PROGRAMM)	.108
VANEMAKONTROLL	.109
KLAHVILUKK	.110

TELETEKST

SISSE-VÄLJALÜLITAMINE	.111
REŽIIM SIMPLE TEXT	.111
REŽIIM TOP TEXT	.111
FASTEXT	.112
TELETEKSTI ERIFUNKTSIOONID	.112

DIGITAALNE TELETEKST

TELETEKST DIGITAALSE TEENUSENA	.113
TELETEKST DIGITAALSE TEENUSENA	.113

LISA

TÕRKEOTSING	.114
HOOLDUS	.116
TOOTE TEHNILISED ANDMED	.117
KAUGJUHTIMISPULDI PROGRAMMEERIMINE	.118
INFRAPUNAKOODID	.121
VÄLISJUHTSEADME HÄÄLESTAMINE	.123

ETTEVALMISTUS

ESIPANEELI JUHTSEADISED

- Teie teler võib erineda pildil olevast.

PLASMATELERITE MUDELID

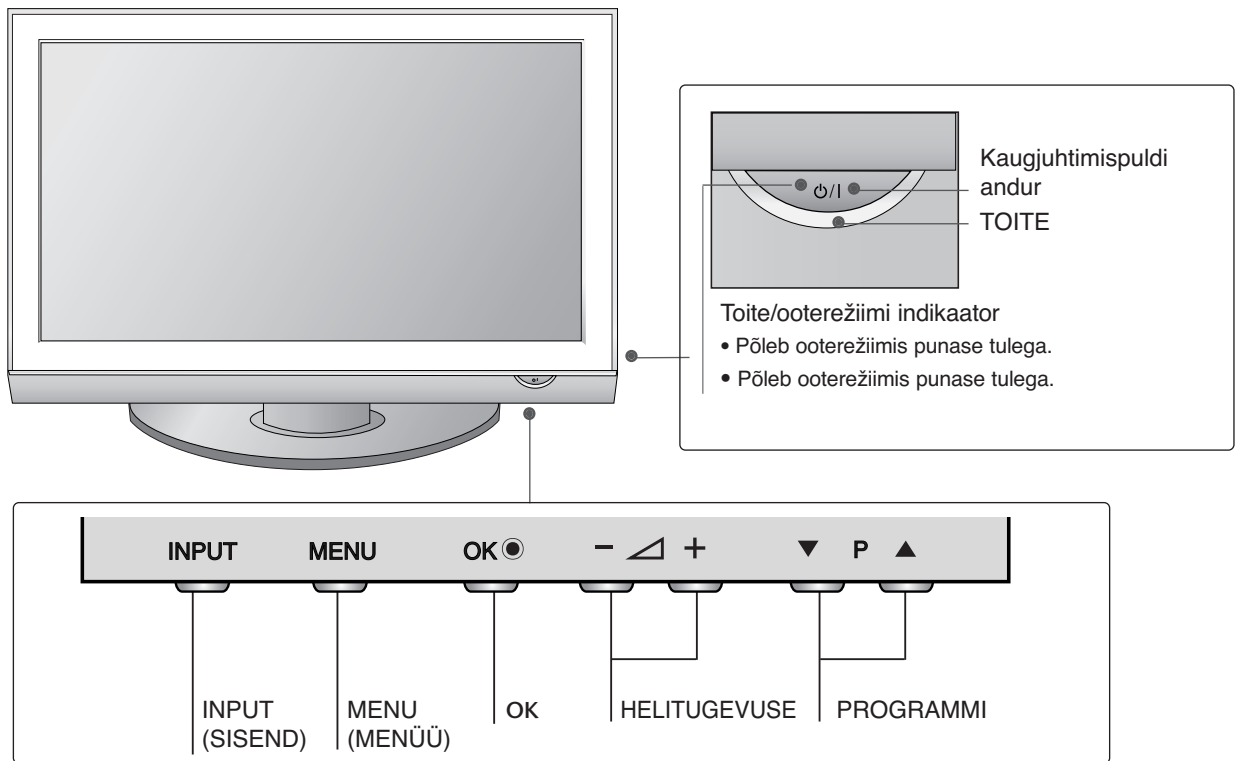

LCD-TELERITE MUDELID

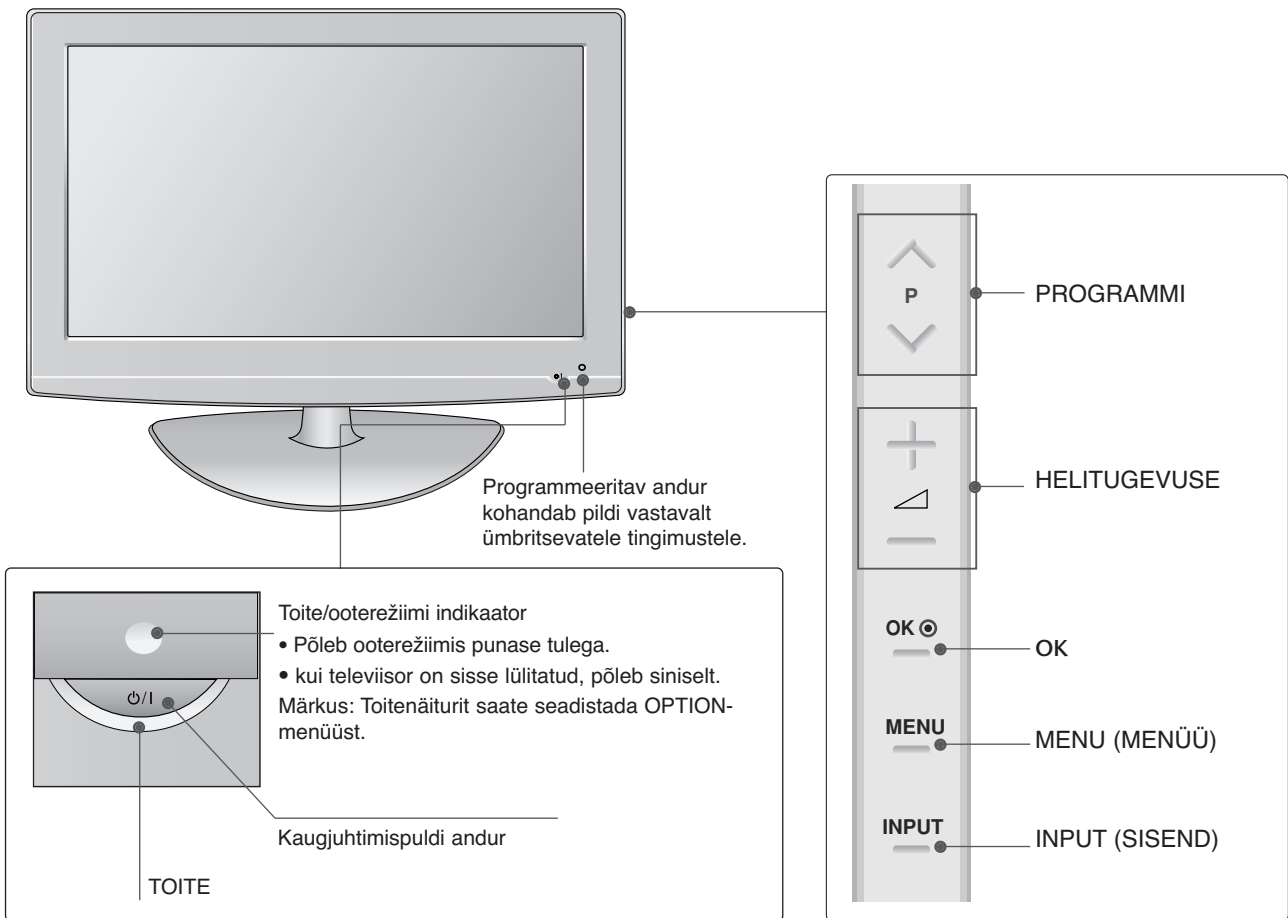

TAGAPANEELI TEAVE

- Teie teler võib erineda pildil olevast.

PLASMATELERITE MUDELID

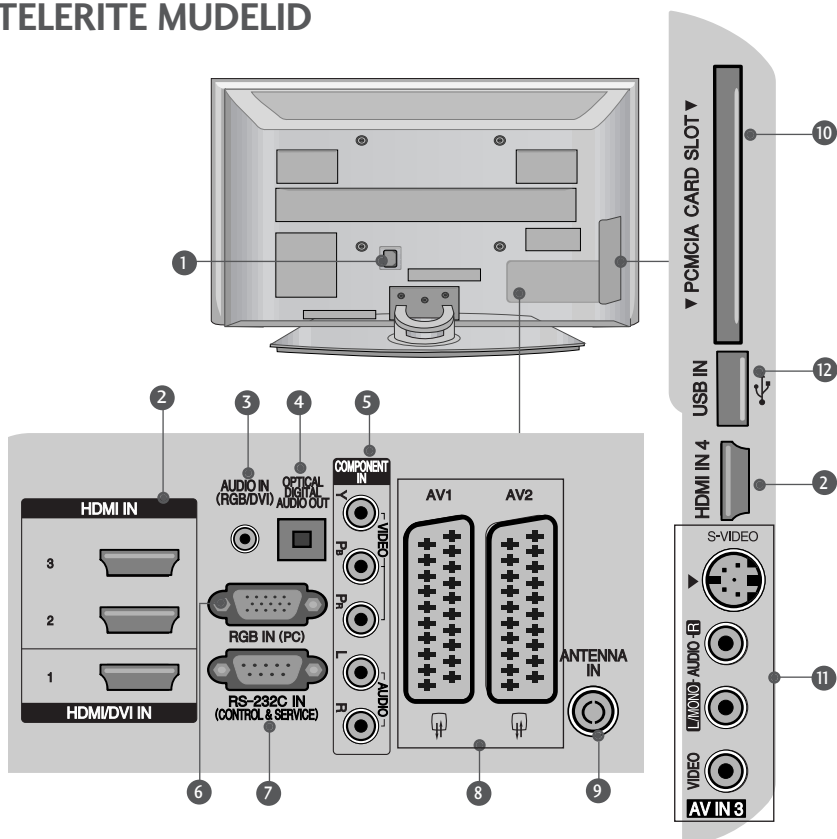

- Toitejuhtme pesa**
See teler töötab vahelduvvoolutoitega. Pinge on toodud tehniliste andmete leheküljel. Ärge mingil juhul proovige telerit kasutada alisvoolutoitega.
- HDMI-sisend**
Ühendage HDMI-signaali sisendisse HDMI IN. Või ühendage DVI(VIDEO)-signaali DVI ja HDMI vahelise kaabliga porti HDMI/DVI.
- RGB/DVI Audiosisend**
Ühendage heli arvutist või digitaaltelerist.
- DIGITAALOPTILINE AUDIOVÄLJUND**
ühendab digitaal-audio erinevatest seadmetest. Märkus: Ooterežiimis need pordid ei tööta.
- Komponentsisend**
Ühendage sellesse pistikupessa komponentvideo-audioseade.
- RGB sisend**
Ühendage arvuti väljundiga.
- RS-232C-sisendport (JUHTIMINE & TEENINDUS)**
Ühendage pistikupessa RS-232 juhtseadme järjestikport.
- Pesa Euro Scart (AV1/AV2)**
Ühendage sellesse pistikupessa välisseadme SCART-sisend või -väljund.
- Antennisisend**
Ühendage RF antenn selle pistikuga.
- PCMCIA (Personal Computer Memory Card International Association) kaardipesa.**
(See funktsioon pole kõikides maades kasutusel.)
- S-Video-sisend**
Ühendage siia S-VIDEO-seadme S-Video-väljund.
- Audio-vidEOSisend**
Ühendage sellesse pistikupessa välisseadme audio-vidEoväljund.
- USB sisend**

LCD-TELERITE MUDELID

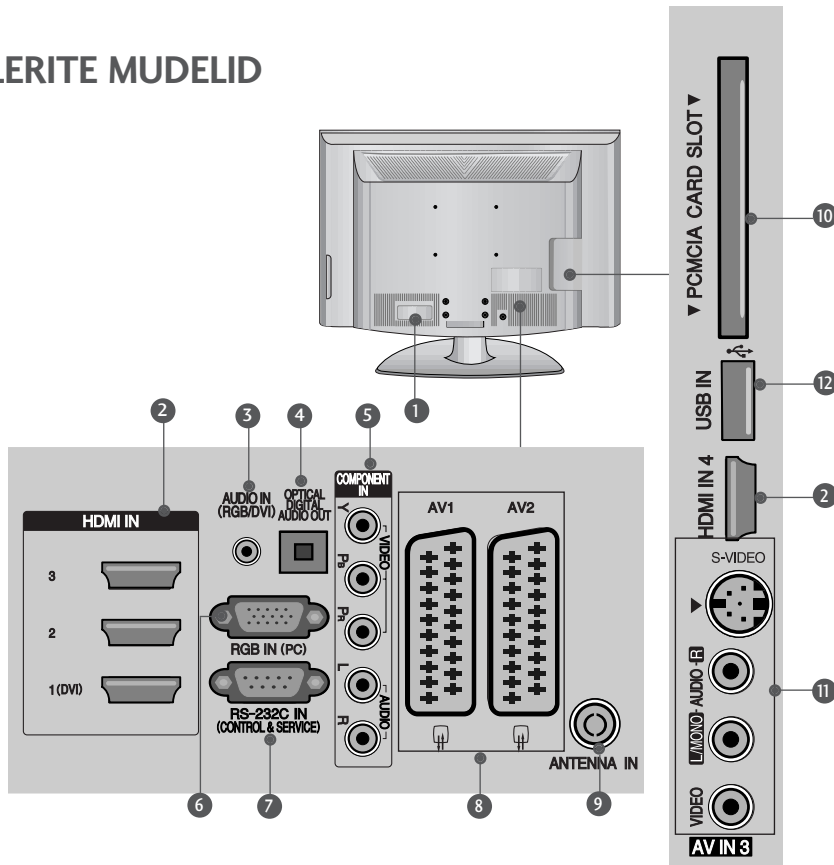

1 Toitejuhtme pesa

See teler töötab vahelduvvoolutoitega. Pinge on toodud tehniliste andmete leheküljel. Ärge mingil juhul proovige telerit kasutada alalisvoolutoitega.

2 HDMI-sisend

Ühendage HDMI-signaali sisendisse HDMI IN. Või ühendage DVI(VIDEO)-signaali DVI ja HDMI vahelise kaabliga porti HDMI/DVI.

3 RGB/DVI Audiosisend

Ühendage heli arvutist või digitaaltelerist.

4 DIGITAALOPTILINE AUDIOVÄLJUND

ühendab digitaal-audio erinevatest seadmetest. Märkus: Ooterežiimis need pordid ei tööta.

5 Komponentsisend

Ühendage sellesse pistikupessa komponentvideo-audioseade.

6 RGB sisend

Ühendage arvuti väljundiga.

7 RS-232C-sisendport (JUHTIMINE & TEENINDUS)

Ühendage pistikupessa RS-232 juhtseadme järjestikport.

8 Pesa Euro Scart (AV1/AV2)

Ühendage sellesse pistikupessa välisseadme SCART-sisend või -väljund.

9 Antennisisend

Ühendage RF antenn selle pistikuga.

10 PCMCIA (Personal Computer Memory Card International Association) kaardipesa.

(See funktsioon pole kõikides maades kasutusel.)

11 S-Video-sisend

Ühendage siia S-VIDEO-seadme S-Video-väljund.

Audio-videosisend

Ühendage sellesse pistikupessa välisseadme audio-videoväljund.

12 USB sisend

ETTEVALMISTUS

ALUSE PAIGALDAMINE

- Teie teler võib erineda pildil olevast.

Pannes kokku laud-tüüpi statiivi, kontrollige, kas polt on lõpuni keeratud. (Kui ei ole lõpuni keeratud, võib toode peale paigaldamist kalduda ettepoole.) Kui keerate polti liiga tugevasti, võib polt keermetele avaldatud surve tõttu üle keerduda.

Ainult 32/37/42LG70**

- 1 Asetage teler ettevaatlikult, ekraan allapoole, polsterdatud pinnale, et kaitsta ekraani vigastuste eest.

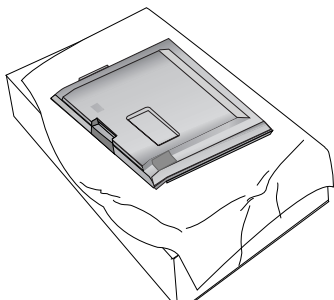

- 2 Ühendage aluse osad teleri põhjaga.

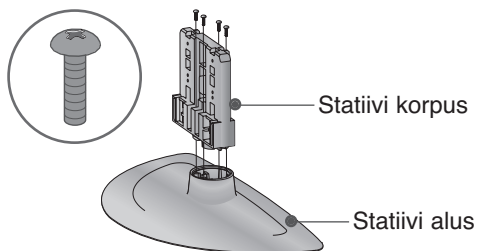

- 3 Ühendage teler näidatud viisil.

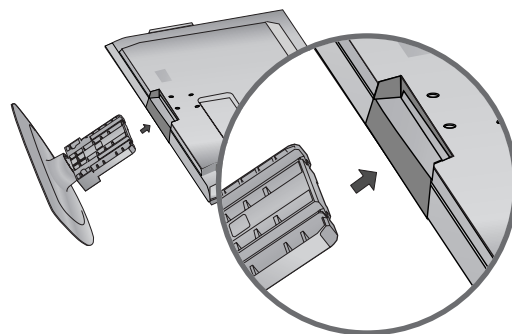

- 4 Kinnitage need 4 polti tugevasti teleri tagumisel küljel olevatesse aukudesse.

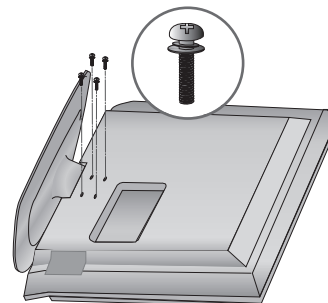

PÖÖRLEV ALUS

Pärast televiisori paigaldamist saate seda käsitsi kuni 20 kraadi võrra paremale või vasakule kohandada, et see sobiks paremini teie vaatepositsiooniga.

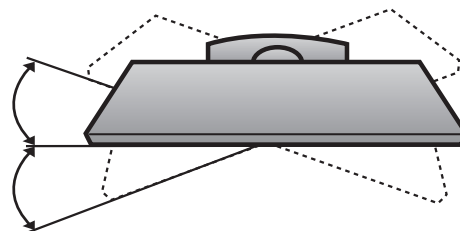

TOOTE ÜLESSEADMISSE SUHTUGE PALUN HOOLIKALT, ET VÄLTIDA SELLE ÜMBERKUKKUMIST.

- Peaksite teleri seinale külge kinnitamiseks vajalikud osad kauplusest ostma.
- Paigutage teler seinale lähedale, et vältida selle übertõukamise ohtu.
- Juhendid allpool näitavad turvalisemat viisi teleri ülesseadmiseks, milleks on selle seinale külge kinnitamine, vältimaks nõnda übertõmbamise ohtu. See hoiab telerit ettepoole kukkumast ja vigastusi põhjustamast. Samuti kaitseb see telerit vigastuste eest. Tagage, et lapsed teleril ei ronigi ega ripu.

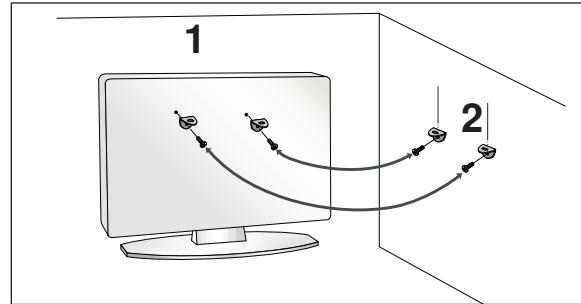
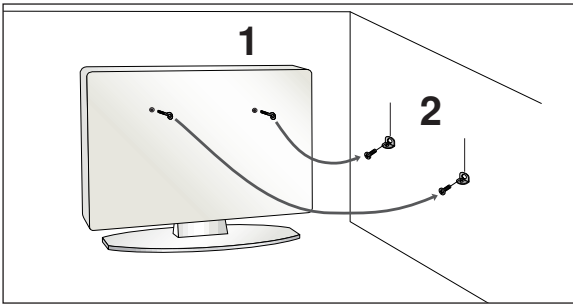

- 1 Kasutage toote seinale kinnitamiseks rõngaspolte või teleri konsooli ja polte, nagu joonisel näha. (Kui teie teleril on poldid aaskruvides, lõdvendage need.)
* Paigaldage rõngaspoldid või teleri konsooli poldid ja pingutage need ülemistes avades tugevasti kinni.
- 2 Kinnitage seinakonsool poldidega seinale. Sobitage seinale paigaldatud konsooli kõrgus.

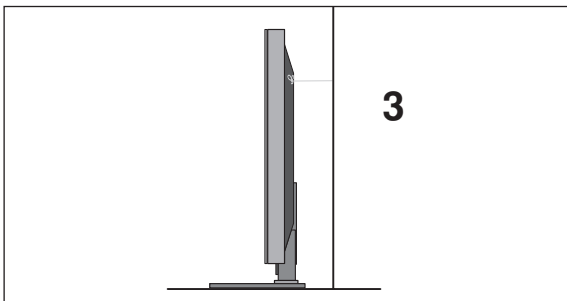

- 3 Kasutage toote kinnitamiseks tugevat trossi. Ohutum on siduda tross nii, et see paikneb toote ja seinale vahel horisontaalselt.

! MÄRKUS

- ▶ Toote teisaldamisel mõnda teise kohta võtke kõigepealt tross lahti.
- ▶ Kasutage hoidikut või kappi, mis on toote suurust ja kaalu arvestades piisavalt tugev.
- ▶ Toote ohutuks kasutamiseks veenduge, et paigaldatud konsooli kõrgus vastab toote omale.

ETTEVALMISTUS

TAGAKATE JUHTMETE SEADMISEKS

- Teie teler võib erineda pildil olevast.

PLASMATELERITE MUDELID

- 1 Ühendage kaablid vajaduse kohaselt.
Teavet lisaseadmete ühendamise kohta vaadake jaotisest Välisseadmete ühendamine.

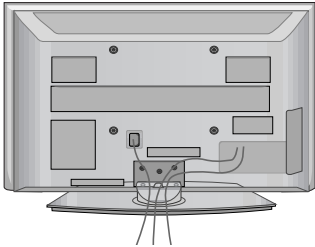

- 2 Ühendage KAABLIHOIDIK näidatud viisil.

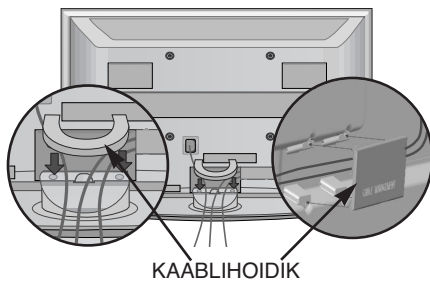

Kuidas eemaldada kaablihoidikut

Võtke CABLE MANAGEMENT CLIP(KAABLIHOIDIKUST) kahe käega kinni ja tõmmake seda ülespoole.

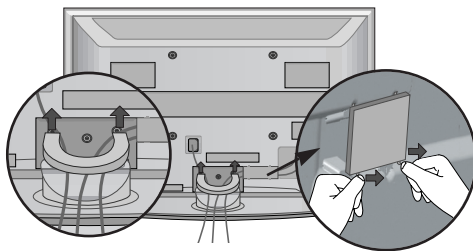

Eemaldage CABLE MANAGEMENT CLIP(KAABLIHOIDIK) kahele lukustile vajutades telerist.

! MÄRKUS

- ▶ Ärge kasutage CABLE MANAGEMENT CLIP(KAABLIHOIDIKUT) teleri tõstmiseks.
- Kui toode kukub maha, võib see puruneda ning võite ka ennast vigastada.

FERRIITSÜDAMIKU KASUTAMINE (Ainult 50/60PG70**)

Ferriitsüdamikku kasutatakse elektromagneetiliste lainete vähendamiseks ühendamisel toitekaabliga. Mida lähemal ferriitsüdamik toitepistikule on, seda tõhusam see on.

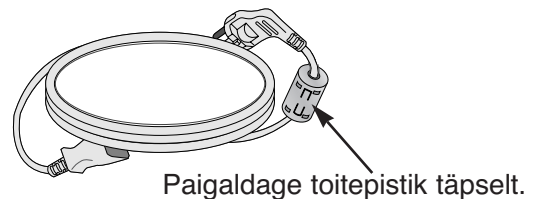

LCD-TELERITE MUDELID

- 1 Ühendage kaablid vajaduse kohaselt.
Teavet lisaseadmete ühendamise kohta vaadake jaotisest Välisseadmete ühendamine.

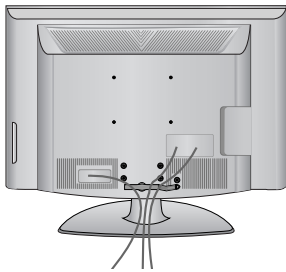

- 2 Avage KAABLIHOIDIK, nagu näidatud, ja korrastage kaablid.

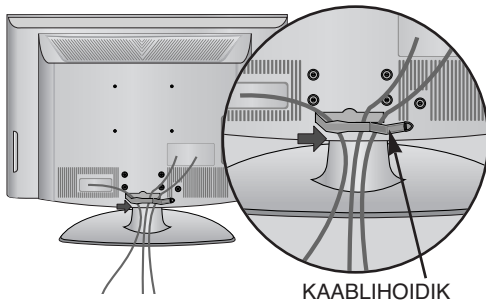

- 3 Kinnitage KAABLIHOIDIK, nagu joonisel näidatud.

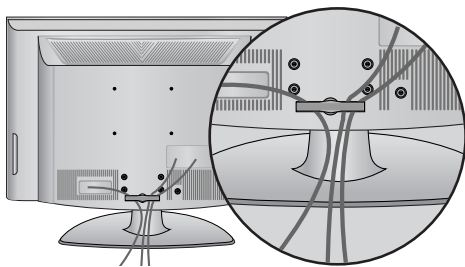

ETTEVALMISTUS

- Telerit saab paigaldada mitmesugusel viisil, nagu näiteks seinale, lauale jne.
- Teler on ette nähtud paigaldamiseks horisontaalasendisse.

MAANDUS

Ühendage kindlasti maandusjuhe, et vältida võimalikku elektrilööki. Kui sobivat maandusmeetodit pole käepärast, laske kvalifitseeritud elektrikul paigaldada eraldi kaitselüliti. Ärge proovige seadet maandada telefonijuhtmete, piksevarraste või gaasitorudega ühendamise teel.

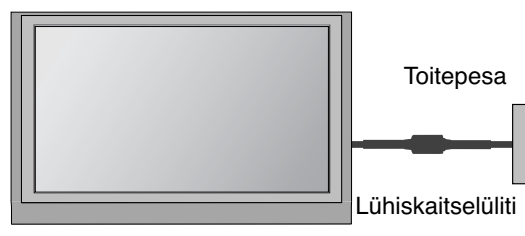

PAIGALDAMINE LAUALE VÕI TELERIKAPILE

Parema ventilatsiooni tagamiseks jätke mõlema külje ja seina vahele umbes 10 cm.

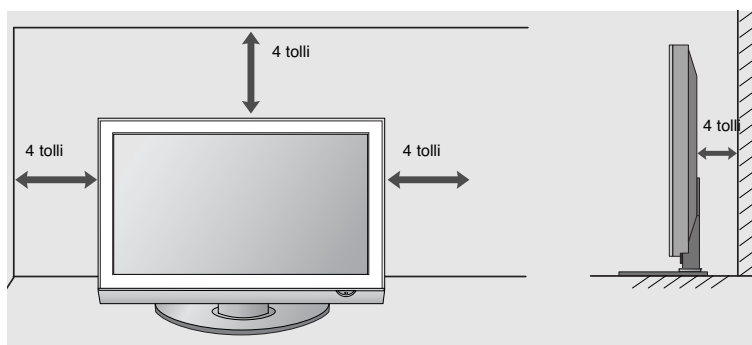
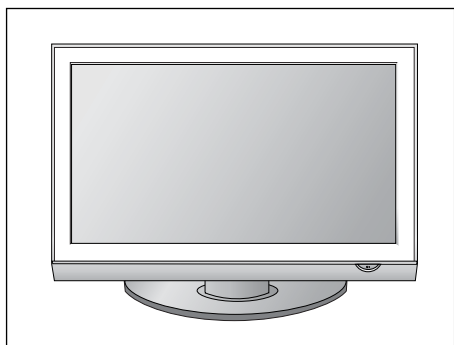

TELERI ALUSELE KINNITAMINE (vaid 32/37LG70**)

Teler peab olema alusele kinnitatud, et seda ei saaks edasi-tagasi tõmmata, mis võib põhjustada toote vigastust või kahjustusi. Kasutada vaid lisatud kruvi.

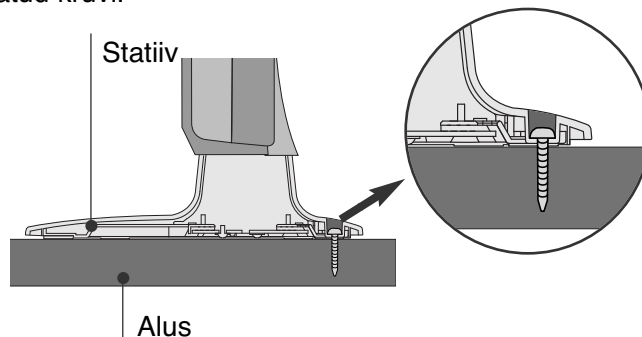
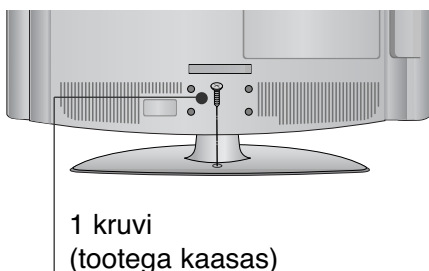

! HOIATUS

- ▶ Et vältida teleri ümberkukkumist, peab teler olema vastavalt paigaldusjuhendile kindlalt põran dale/seinale kinnitatud. Masina kallutamise, raputamise või kõigutamise võib põhjustada vigastust.

SEINAPAIGALDUS HORISONTAALPAIGALDUS

Parema ventilatsiooni tagamiseks jätke mõlema külje ja seina vahele umbes 10 cm. Soovitame televiisorit seinale paigaldades kasutada LG-marki seinapaigalduskonsooli.

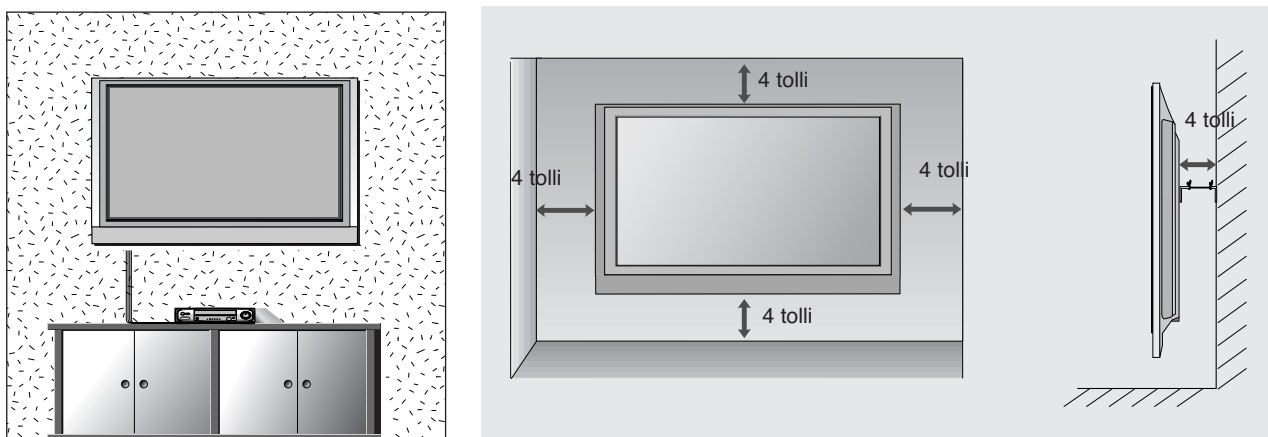

KUI TE EI KASUTA LAUA TÜÜPI TELERIALUST

- Teie teler võib erineda pildil olevast.
- Kui paigaldate seinale kinnitatavat alust, kasutage laua tüüpi aluse kaitsekate.

PLASMATELERITE MUDELID

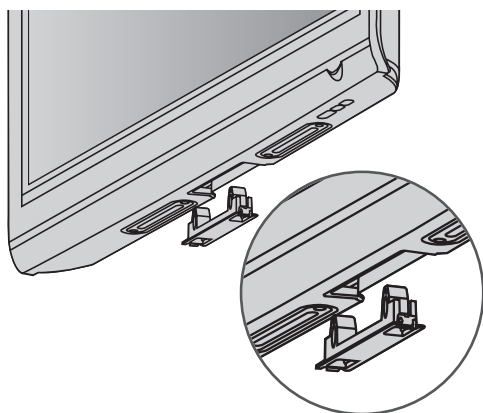

LCD-TELERITE MUDELID

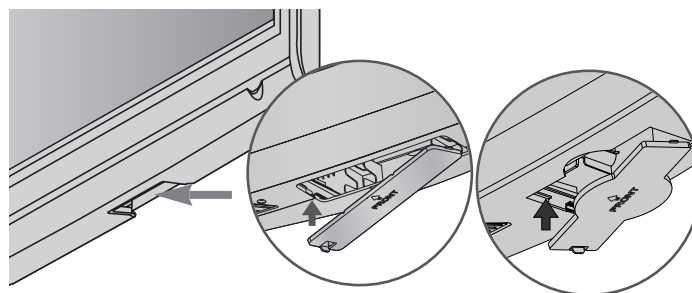

Ühendage KAITSEKATE teleriga. Kuulete klõpsatust.

ETTEVALMISTUS

- Seadmete kahjustuste vältimiseks ärge mingil juhul ühendage ühtki toitejuhet enne, kui olete lõpetanud kõigi seadmete ühendamise.

ANTENNI ÜHENDAMINE

- Pildi optimaalse kvaliteedi tagamiseks reguleerige antenni suunda.
- Antenni kaablit ega muundurit tarnekomplektis ei ole.

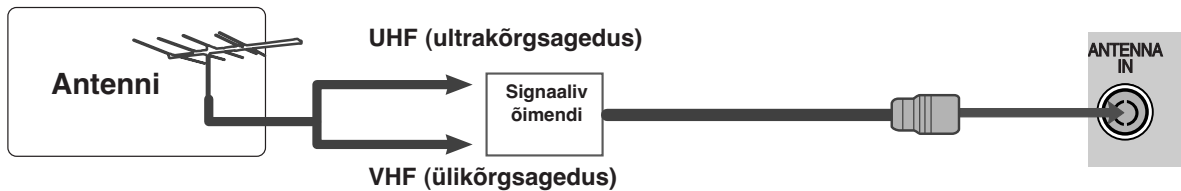
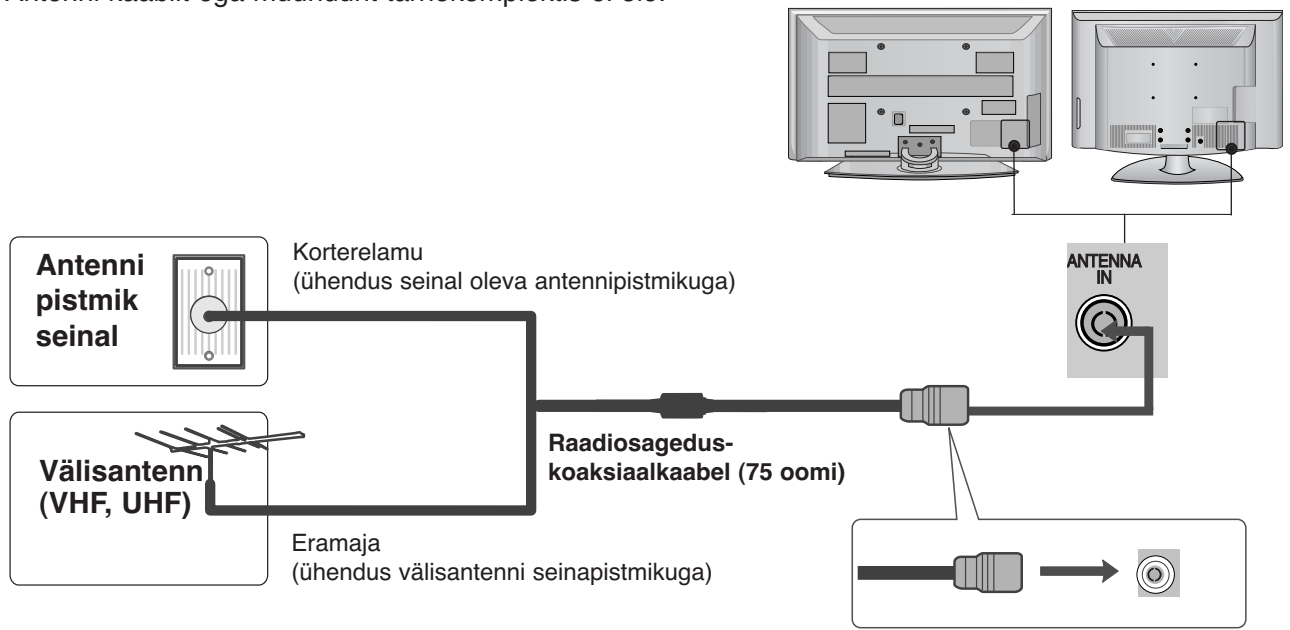

- Halvas levialas paigaldage parema pildikvaliteedi saamiseks antennivõimendi, nagu näha parempoolsel joonisel.
- Kui peate signaali poolitama kahe teleri jaoks, kasutage ühendamisel antennisignaali jaoturit.

VÄLISSEADMETE HÄÄLESTUS

- Seadmete kahjustuste vältimiseks ärge mingil juhul ühendage ühtki toitejuhet enne, kui olete lõpetanud kõigi seadmete ühendamise.
- See VÄLISSEADMETE SEADISTAMISE osa kasutab peamiselt diagramme 50PG70** mudelitele.
- Teie teler võib erineda pildil olevast.

HD VASTUVÕTJA HÄÄLESTUS

- See teler võtab vastu digitaalseid RF või kaabli kaudu saabuvasid signaale ilma välise digitaalpealiskarbita. Kui te aga võtate digitaalsignaale vastu digitaalpealiskarbist või mõnest muust välis-digitaalseadmest, tutvuge alltoodud joonisega.

Ühendamine komponentkaabliga

- 1 Ühendage digitaalpealiskarbi videoväljundid (Y, P_B, P_R) teleri pesaga **COMPONENT IN VIDEO** (KOMPO-NENTSISENDI VIDEO).
- 2 Ühendage digitaalpealiskarbi audioväljund teleri pesaga **COMPONENT IN AUDIO** (KOMPO-NENTSISENDI AUDIO).
- 3 Lülitage digitaalpealiskarp sisse. (Lisateavet leiate digitaalpealiskarbi kasutusjuhendist.)
- 4 Valige kaugjuhtimispuldi nupu **INPUT** (SISEND) abil sisendallikas **Component** (Komponent).

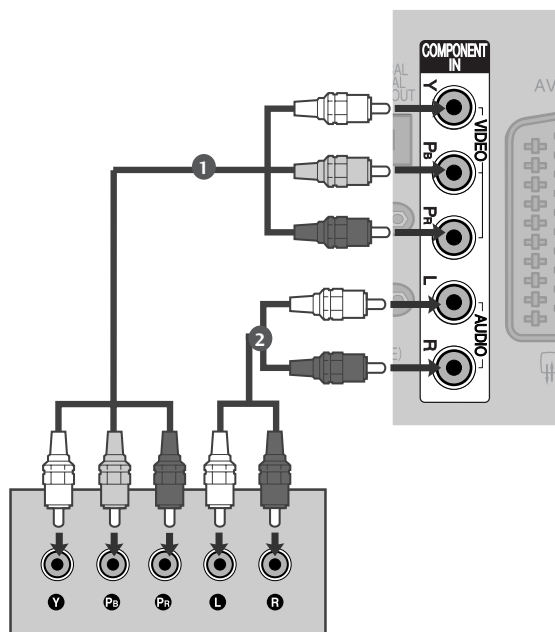

Signaal	Komponent	HDMI
480i/576i	Jah	Ei
480p/576p	Jah	Jah
720p/1080i	Jah	Jah
1080p	Jah (ainult 50/60Hz)	Jah (24Hz/30Hz/50Hz/60Hz)

VÄLISSEADMETE HÄÄLESTUS

Ühendamine HDMI-kaabliga

- 1 Ühendage digitaalpealiskarbi HDMI-väljund teleri pesaga **HDMI/DVI IN 1**, **HDMI IN 2**, **HDMI IN 3** või **HDMI IN 4**.
- 2 Lülitage digitaalpealiskarp sisse. (Lisateavet leiate digitaalpealiskarbi kasutusjuhendist.)
- 3 Valige kaugjuhtimispuldi nupu **INPUT** (SISEND) abil sisendallikas **HDMI1**, **HDMI2**, **HDMI3** või **HDMI4**.

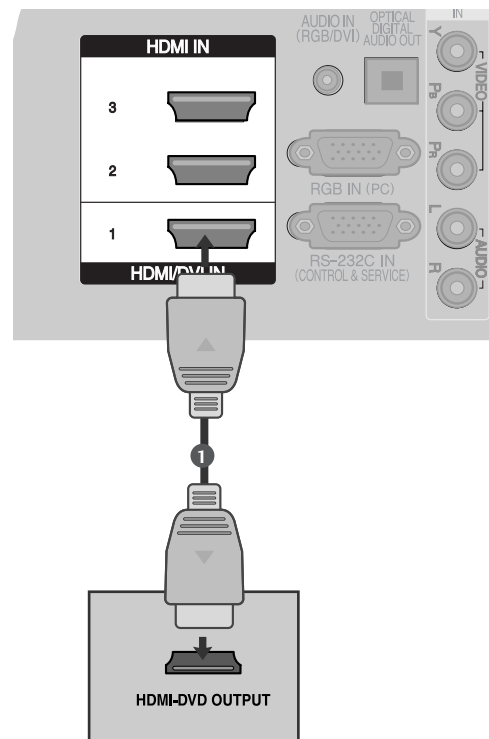

Ühendamine HDMI-DVI-kaabliga

- 1 Ühendage digitaalpealiskarbi DVI-väljund teleri pesaga **HDMI/DVI IN 1**.
- 2 Ühendage pealiskarbi audioväljundid teleri pesaga **AUDIO IN(RGB/DVI)**.
- 3 Lülitage digitaalpealiskarp sisse. Lisateavet leiate digitaalpealiskarbi kasutusjuhendist.
- 4 Valige kaugjuhtimispuldi nupu **INPUT** (SISEND) abil sisendallikas **HDMI1**.

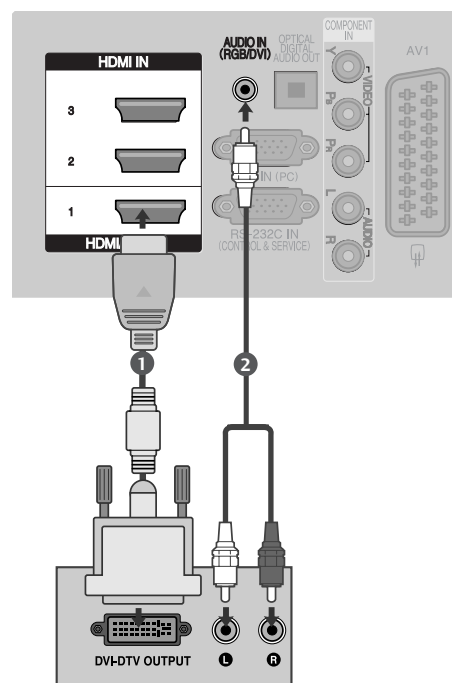

DVD-SEADME PAIGALDAMINE

Ühendamine komponentkaabliga

- 1 Ühendage DVD-seadme videoväljundid (Y, P_B, P_R) teleri pesaga **COMPONENT IN VIDEO** (KOMPONENTSISENDI VIDEO).
- 2 Ühendage DVD-seadme audioväljundid teleri pesaga **COMPONENT IN AUDIO** (KOMPONENTSISENDI AUDIO).
- 3 Lülitage DVD-mängija sisse ja sisestage DVD-plaat.
- 4 Valige kaugjuhtimispuldi nupu **INPUT** (SISEND) abil sisendallikas **Component** (Komponent).
- 5 Lisateavet leiate DVD-mängija kasutusjuhendist.

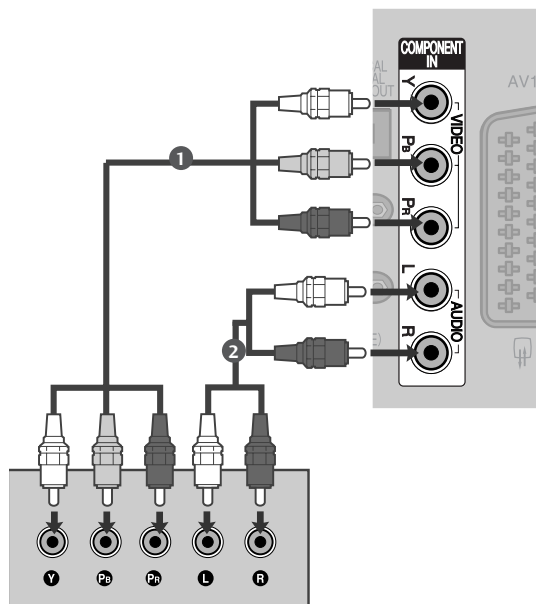

Komponentsisendpordid

Parema pildikvaliteedi saamiseks ühendage DVD-mängija komponentsisendportidega, nagu allpool näha.

Teleri komponentpordid	Y	P _B	P _R
DVD-mängija videoväljundpordid	Y	P _B	P _R
	Y	B-Y	R-Y
	Y	Cb	Cr
	Y	Pb	Pr

VÄLISSEADMETE HÄÄLESTUS

Ühendamine europistmikuga Euro Scart

- 1 Ühendage DVD-seadme pesa Euro Scart teleri pesaga Euro Scart **AV1**.
- 2 Lülitage DVD-mängija sisse ja sisestage DVD-plaat.
- 3 Valige kaugjuhtimispuldi nupu **INPUT** (SISEND) abil sisendallikas **AV1**.
- Kui ühendus on pesaga Euro Scart **AV2**, valige sisendallikaks **AV2**.
- 4 Lisateavet leiate DVD-mängija kasutusjuhendist.

! MÄRKUS

- ▶ Kui soovite kasutada kaablit EURO Scart, peate kasutama varjestatud kaablit.

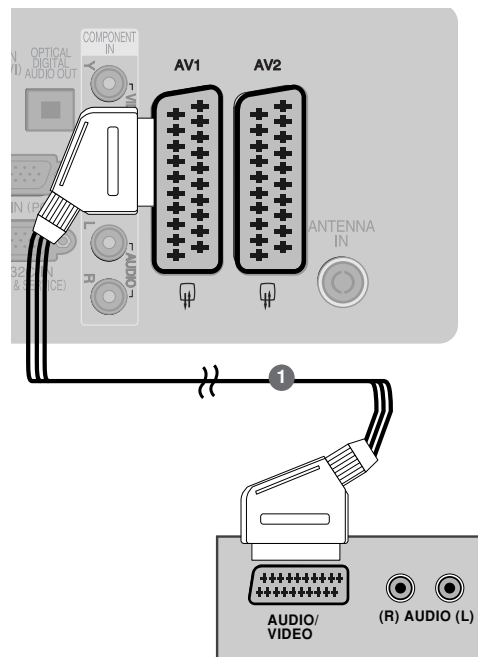

Ühendamine S-Video-kaabli abil

- 1 Ühendage DVD-seadme **S-VIDEO**-väljund teleri **S-VIDEO**-sisendiga.
- 2 Ühendage DVD-seadme audioväljundid teleri **AUDIO**-sisendiga.
- 3 Lülitage DVD-mängija sisse ja sisestage DVD-plaat.
- 4 Valige kaugjuhtimispuldi nupu **INPUT** (SISEND) abil sisendallikas **AV3**.
- 5 Lisateavet leiate DVD-mängija kasutusjuhendist.

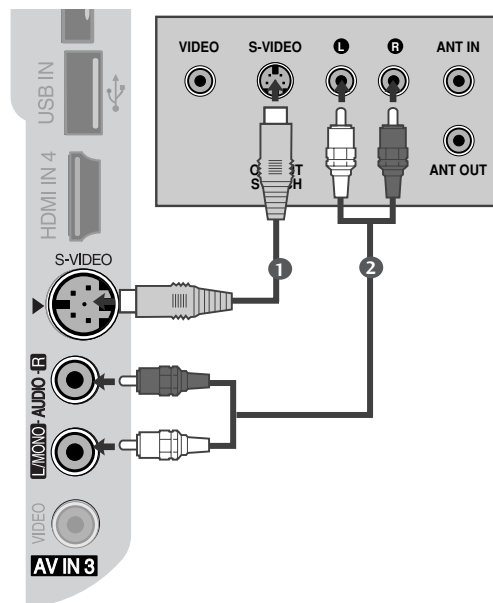

Ühendamine HDMI-kaabliga

- 1 Ühendage DVD-seadme HDMI-väljund teleri pesaga **HDMI/DVI IN 1**, **HDMI IN 2**, **HDMI IN 3** või **HDMI IN 4**.
- 2 Valige kaugjuhtimispuldi nupu **INPUT** (**SISEND**) abil sisendallikas **HDMI1**, **HDMI2**, **HDMI3** või **HDMI4**.
- 3 Lisateavet leiate DVD-mängija kasutusjuhendist.

! MÄRKUS

- ▶ HDMI-kaabli abil võib teler samaaegselt vastu võtta video- ja audiosignaali.
- ▶ Kui DVD-seade ei toeta funktsiooni Auto HDMI, siis peate vastavalt häälestama väljunderaldusvõime.

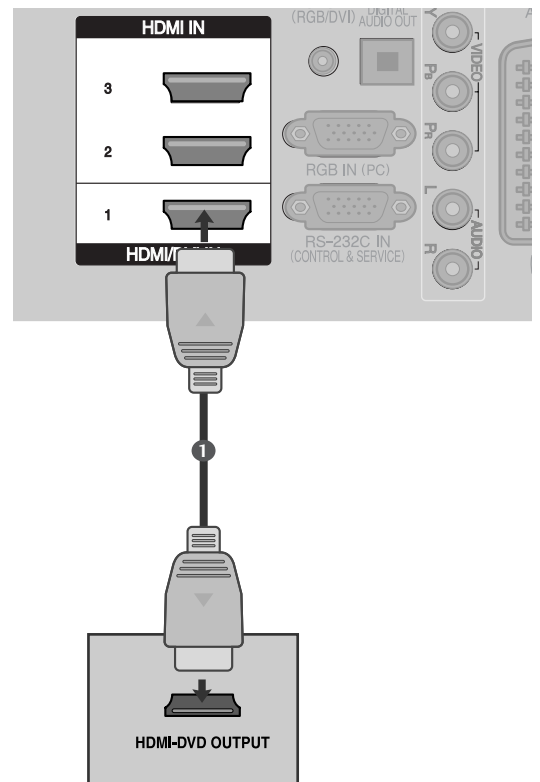

VÄLISSEADMETE HÄÄLESTUS

VIDEOMAGNETOFONI (VCR) PAIGALDAMINE

- Pildimüra (häirete) vältimiseks jätke videomagnetofoni ja teleri vahele piisav vahemaa.
- Tavaliselt võib esineda videomagnetofoni liikumatu kujutis. Kui kasutate pildivormingut 4:3, võivad ekraani servadel nähtavaks jääda püsikujutised.

When connecting with a RF Cable(Ühendamine RF kaabliga)

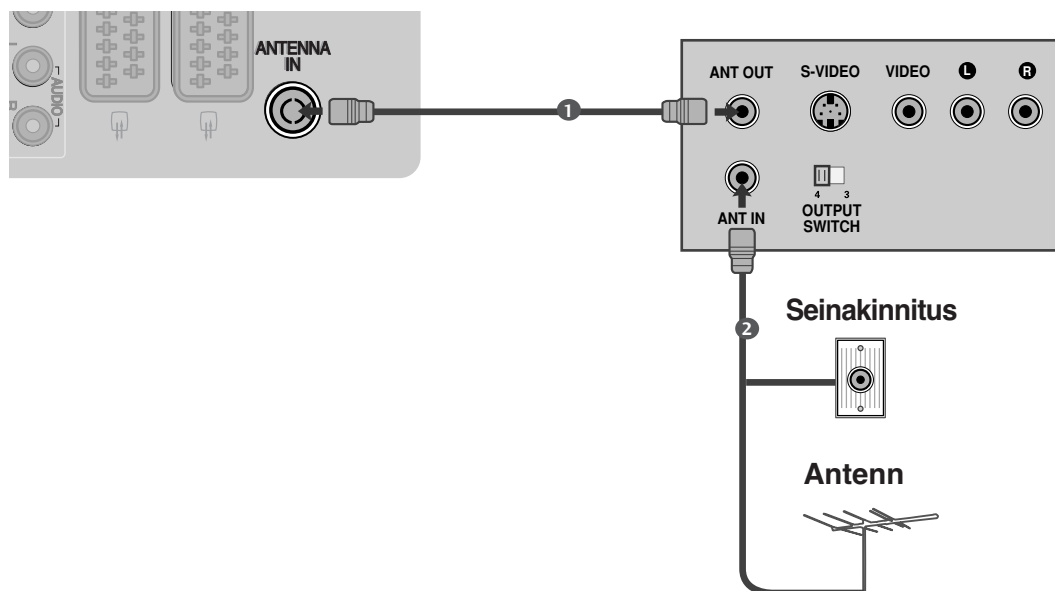

- 1 Ühendage videomagnetofoni (VCR) pesa **ANT OUT** (ANTENN VÄLJA) teleri pesaga **ANTENNA IN** (ANTENN SISSE).
- 2 Ühendage antennikaabel videomagnetofoni (VCR) pesaga **ANT IN** (ANTENN SISSE).
- 3 Vajutage videomagnetofoni nuppu **PLAY** (ESITA) ja sobitage teleri ja videomagnetofoni vastavad programmid.

Ühendamine europistmikuga Euro Scart

- 1 Ühendage videomagnetofoni (VCR) pesa Euro Scart teleri pesaga Euro Scart **AV1**.
- 2 Pistke videokassett magnetofoni ja vajutage nuppu PLAY (ESITA). Lisateavet leiate videomagnetofoni kasutusjuhendist.
- 3 Valige kaugjuhtimispuldi nupu **INPUT** (SISEND) abil sisendallikas **AV1**.
- 4 Kui ühendus on pesaga Euro Scart **AV2**, valige sisendallikaks **AV2**.

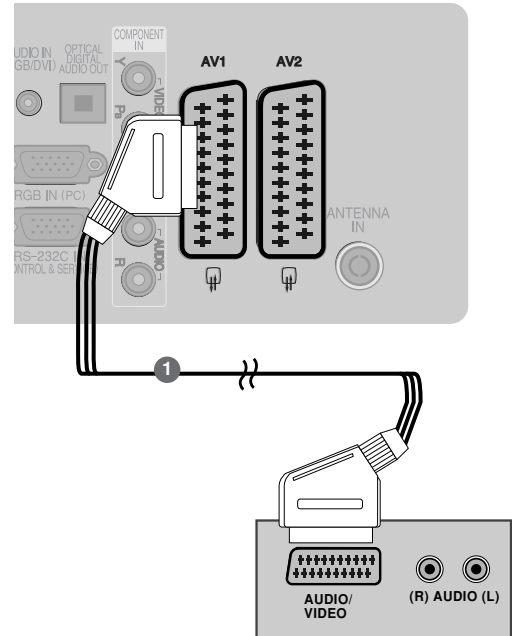

! MÄRKUS

- Kui soovite kasutada kaablit EURO Scart, peate kasutama varjestatud kaablit.

Ühendamine RCA-kaabliga

- 1 Ühendage teleri ja videomagnetofoni AUDIO-VIDEO-pesad. Jälgige pistikute värve (video = kollane, vasakpoolne audio = valge, parempoolne audio = punane).
- 2 Pistke videokassett magnetofoni ja vajutage nuppu PLAY (ESITA). Lisateavet leiate videomagnetofoni kasutusjuhendist.
- 3 Valige kaugjuhtimispuldi nupu **INPUT** (SISEND) abil sisendallikas **AV3**.

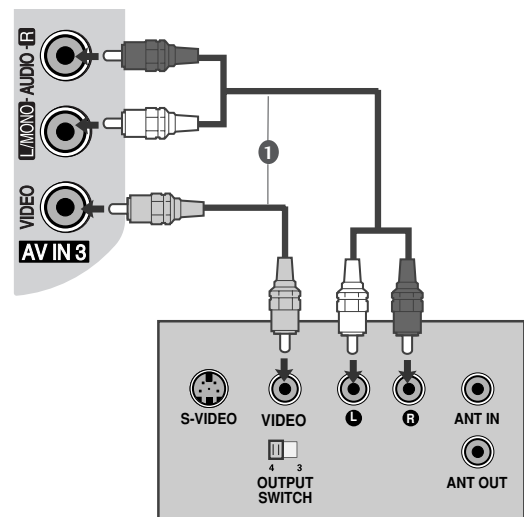

! MÄRKUS

- Kui teil on monovideomagnetofon, ühendage videomagnetofoni audiokaabel teleri pistikupessa **AUDIO L/MONO**.

VÄLISSEADMETE HÄÄLESTUS

Ühendamine S-Video-kaabli abil

- 1 Ühendage videomagnetofoni **S-VIDEO**-väljund teleri S-VIDEO-sisendiga. Pildi kvaliteet on tavalise liit-sisendiga (RCA-kaabliga) võrreldes parem.
- 2 Ühendage videomagnetofoni audioväljund teleri **AUDIO**-sisendiga.
- 3 Pistke videokassett magnetofoni ja vajutage nuppu **PLAY (ESITA)**. Lisateavet leiate videomagnetofoni kasutusjuhendist.
- 4 Valige kaugjuhtimispuldi nupu **INPUT (SISEND)** abil sisendallikas **AV3**.

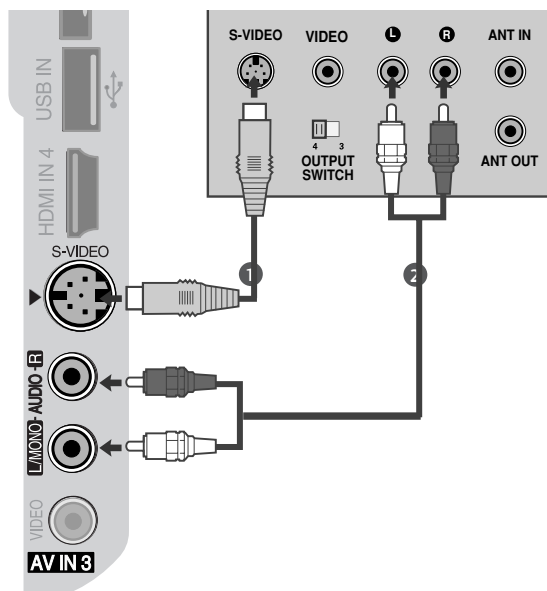

! MÄRKUS

- ▶ Kui S-VIDEO- ja VIDEO-pesa on samaaegselt ühendatud videomagnetofoniga (S-VHS VCR), siis saab vastu võtta vaid S-VIDEO-signaali.

CI MOODULI SISESTAMINE

- Šifreeritud (tasuliste) teenuste vaatamiseks digitaalses TV-režiimis.
- See funktsioon pole kõikides maades kasutusel.

- 1 Sisestage CI moodul televiisori PCMCIA (Personal Computer Memory Card International Association) kaardipessa.

Üksikasju vaadake lk 49.

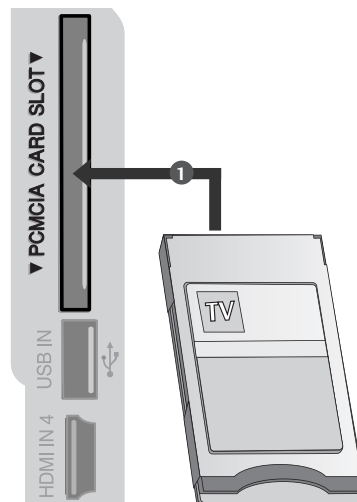

DIGITAALSE AUDIOVÄLJUNDI SEADISTUS

Digitaalse audioväljundi (optiline) porti kaudu saatke televiisori audio välisesse audioseadmesse.

- 1 Ühendage optilise kaabli üks ots televiisori digitaalse audioväljundi (optiline) porti.
- 2 Ühendage optilise kaabli teine ots audiovarustuse digitaalsesse audiosisendisse (optiline).
- 3 Seadke AUDIO-menüüs "TV Speaker option - Off" (TV kõlar – väljas). (► lk 96). Kasutamiseks vaadake väliste audioseadmete käsiraamatut.

⚠ ETTEVAATUST

- Ärge vaadake optilise väljundpordi sisse. Laserkiirde vaatamine võib teie nägemist kahjustada.

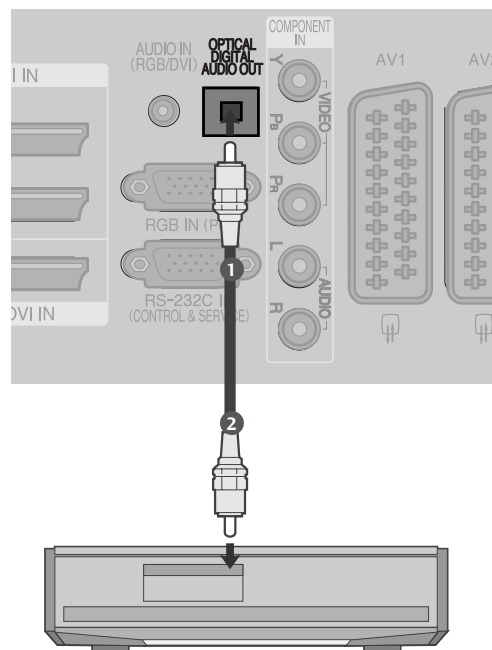

VÄLISSEADMETE HÄÄLESTUS

MUU AV-ALLIKA HÄÄLESTUS

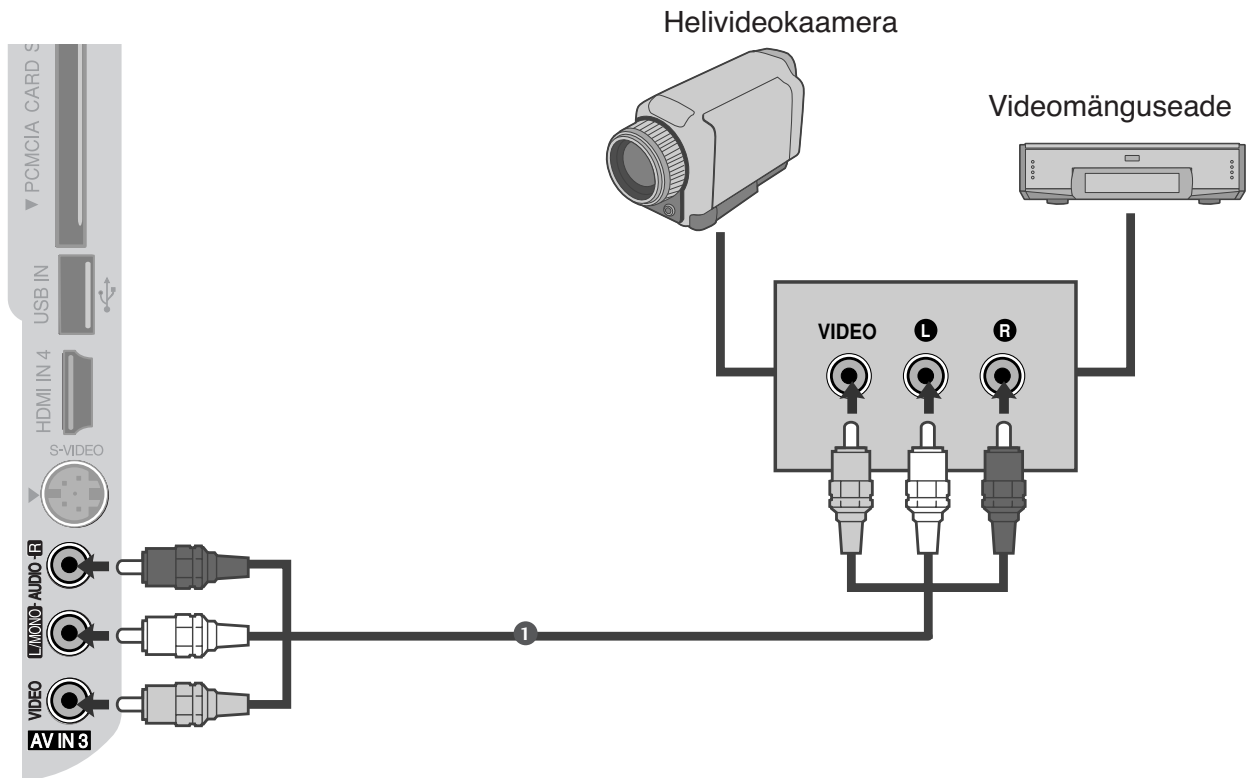

- 1 Ühendage teleri ja välisseadme AUDIO-VIDEO-pesad. Jälgige pistikute värve (video = kollane, vasakpoolne audio = valge, parempoolne audio = punane).
- 2 Valige kaugjuhtimispuldi nupu **INPUT** (SISEND) abil sisendallikas **AV3**.
- 3 Kasutage vastavat välisseadet.
Lisateavet leiate välisseadme kasutusjuhendist.

USB-SISSE HÄÄLESTUS

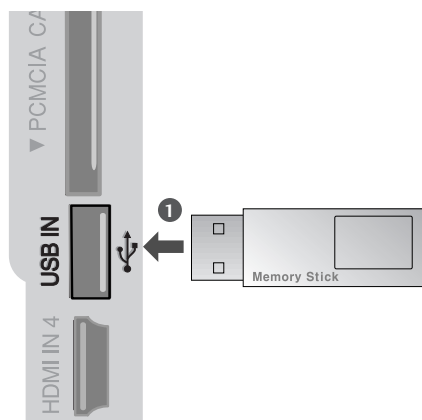

-
- 1 Ühendage USB-seade USB-sisestuspesadega, mis asuvad teleri külgedel.
.....
 - 2 Pärast USB-sisestuspesade ühendamist kasutage DVR-funktsiooni. (lk 64)
-

VÄLISSEADMETE HÄÄLESTUS

PERSONAALARVUTI (PC) HÄÄLESTAMINE

Sellel teleril on isehäälestusfunktsioon, mis tähendab, et personaalarvuti kohandub ise teleri sätetega.

Ühendamine 15-viigulise D-sub-kaabliga

- 1 Ühendage personaalarvuti RGB-väljund teleri pesaga **RGB IN (PC)**.
- 2 Ühendage pealiskarbi audioväljundid teleri pesaga **AUDIO IN (RGB/DVI)**.
- 3 Lülitage personaalarvuti ja teler sisse.
- 4 Valige kaugjuhtimispuldi nupu **INPUT (SISEND)** abil sisendallikas **RGB**.

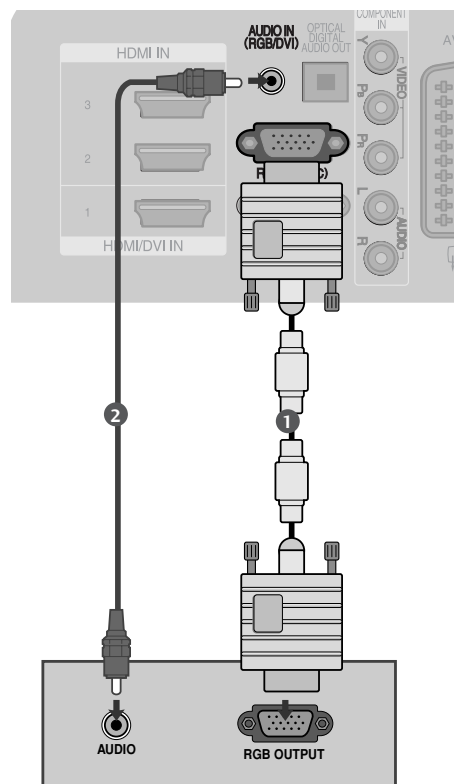

Ühendamine HDMI-DVI-kaabliga

- 1 Ühendage personaalarvuti DVI-väljund seadme **HDMI/DVI IN 1** pesasse.
- 2 Ühendage pealiskarbi audioväljundid teleri pesaga **AUDIO IN (RGB/DVI)**.
- 3 Lülitage personaalarvuti ja teler sisse.
- 4 Valige kaugjuhtimispuldi nupu **INPUT (SISEND)** abil sisendallikas **HDMI1**.

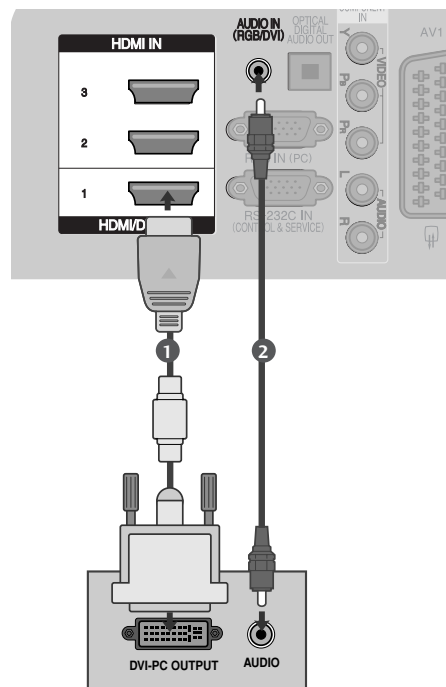

Kuva toetatav eraldusvõime (RGB-PC-režiim)

PLASMATELERITE MUDELID

RGB-PC, HDMI/DVI-PC režiim

Eraldusvõime	Horizontaalsagedus (kHz)	Vertikaalsagedus (Hz)
720x400	31,468	70,08
640x480	31,469	59,94
800x600	37,879	60,31
1024x768	48,363	60,00
1280x768	47,78	59,87
1360x768	47,72	59,80
1920x1080	66,587	59,934
1280x1024	63,98	60,02
1400x1050	65,317	59,979

HDMI/DVI-DTV režiim

Eraldusvõime	Horizontaalsagedus (kHz)	Vertikaalsagedus (Hz)
640x480	31,649	59,94
	31,469	60
720x480	31,47	59,94
	31,50	60
720x576	31,25	50,00
1280x720	37,50	50,00
	44,96	59,94
	45,00	60
1920x1080	28,125	50,00
	33,72	59,94
	33,75	60
	27,00	24,00
	33,750	30
	56,25	50,00
	67,433	59,94
	67,50	60

LCD-TELERITE MUDELID

RGB-PC, HDMI/DVI-PC režiim

Eraldusvõime	Horizontaalsagedus (kHz)	Vertikaalsagedus (Hz)
720x400	31,468	70,08
640x480	31,469	59,94
800x600	37,879	60,31
1024x768	48,363	60,00
1280x768	47,78	59,87
1360x768	47,72	59,80
1920x1080	66,587	59,934
1280x1024	63,98	60,02
1400x1050	65,317	59,979

HDMI/DVI-DTV režiim

Eraldusvõime	Horizontaalsagedus (kHz)	Vertikaalsagedus (Hz)
640x480	31,649	59,94
	31,469	60
720x480	31,47	59,94
	31,50	60
720x576	31,25	50,00
1280x720	37,50	50,00
	44,96	50,94
	45,00	60
	28,125	50,00
	33,72	59,94
1920x1080	33,75	60
	27,00	24,00
	33,750	30
	56,25	50,00
	67,433	59,94
	67,50	60

VÄLISSEADMETE HÄÄLESTUS

! MÄRKUS

- ▶ Ilmeka pildi nautimiseks ühendage personaalarvuti (PC) teleriga.
- ▶ Vältige liikumatu pildi pikaajalist hoidmist teleri ekraanil. Liikumatu kinnispildi jälgend võib püsivalt ekraanile jääda; võimaluse korral kasutage ekraanisäästjat.
- ▶ Ühendage personaalarvuti teleri pordiga RGB (PC) ; muutke vastavalt personaalarvuti väljunderaldusvõimet.
- ▶ PC-režiimis võib esineda teatud müra olenevalt eraldusvõimest, vertikaalkujundist, kontrastist või heledusest. Sel juhul muutke PC-režiimi eraldusvõimet, vahetage värskendussagedust või reguleerige menüü abil heledust ja kontrasti, kuni pilt on puhas. Kui personaalarvuti graafikakaardi värskendussagedust ei saa muuta, vahetage graafikakaart või konsulteerige graafikakaardi valmistajaga.
- ▶ Horisontaal- ja vertikaalsageduse sünkroniseerimise sisendkuju on eraldatud.
- ▶ Ühendage personaalarvuti monitori väljundpordi signaalkaabel RGB (PC) seadmepordiga või personaalarvuti signaalkaabel HDMI-väljundpordist HDMI IN (või HDMI/DVI IN) seadmepordiga.
- ▶ Ühendage personaalarvuti audiokaabel teleri AUDIO-sisendiga. Audiokaablid ei ole teleriga kaasas.
- ▶ Helikaardi kasutamisel reguleerige vastavalt arvuti heli.
- ▶ See seade kasutab VESA Plug ja Play lahendust. Seade edastab EDID-andmed arvutisüsteemi DDC-protokolliga. Seda seadet kasutades kohandub arvuti automaatselt.
- ▶ DDC-protokoll on häälestatud RGB (analoog- RGB), HDMI (digitaal- RGB) režiimi jaoks.
- ▶ Vajadusel reguleerige seaded talituslikult Plug and Play-le vastavaks.
- ▶ Kui personaalarvuti graafikakaart ei edasta samaaegselt analoog- ja digitaal- RGB-d, ühendage personaalarvuti kuvamiseks vaid üks RGB või HDMI IN (või HDMI/DVI IN).
- ▶ Kui personaalarvuti graafikakaart ei edasta samaaegselt analoog- ja digitaal- RGB-d, kohandage seade kas RGB või HDMI IN peale; (teine režiim on seadme poolt automaatselt Plug and Play peale seatud).
- ▶ DOS-režiim ei pruugi sõltuvalt videokaardist töötada, kui kasutate HDMI DVI- kaablisse.
- ▶ Liiga pika RGB-PC-kaabli kasutamisel võib ekraanil esineda müra. Soovitame kasutada mitte üle 5 m pikkust kaablit. See annab parima pildikvaliteedi.
- ▶ Ühendatult HDMI (1080p, üle 12 biti) küljel oleva HDMI-pistikuga võib ekraan olla ebaloomulik.

Ekraani seadistus personaalarvuti režiimi

Screen Reset(Ekraani algseadistuse taastamine)

Taastab tehase määratud asukoha, suuruse ja faasi algseadistuse.

Funktsioon töötab järgmisel režiimil: RGB[PC]

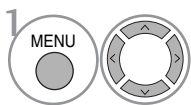
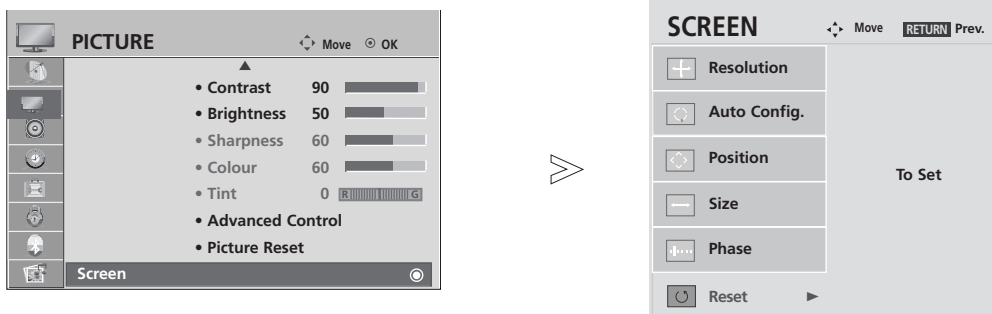

Valige **PICTURE(PILT)**.

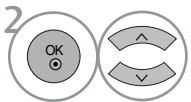

Valige **SCREEN(EKRAAN)**.

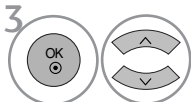

Valige **Reset(Algseadistuse taastamine)**.

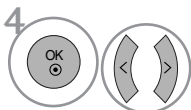

Valige **Yes(Jah)**.



Käivitage **Reset (algseadistuse taastamine)**.

- Tavalisele TV-pildile naasmiseks vajutage **MENU(MENÜÜ)** nuppu.
- Eelmisele menüütasandile naasmiseks vajutage **RETURN (TAGASI)** nuppu.

VÄLISSEADMETE HÄÄLESTUS

Ekraani asukoha, formaadi, faasi reguleerimine

Kui pilt ei ole pärast automaatreguleerimist selge ning eriti kui märgid värelevad, saate pildi faasi käsitsi reguleerida.

Funktsioon töötab järgmises režiimis: RGB[PC]-režiim.

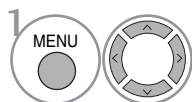
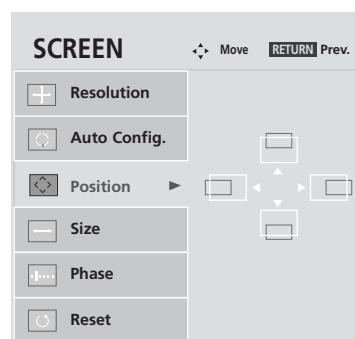
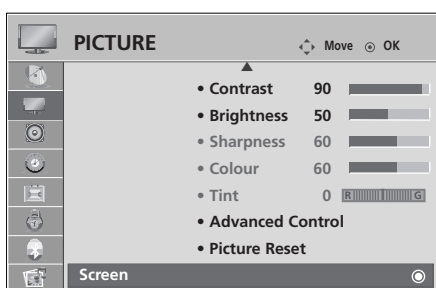

Valige **PICTURE(PILT)**.

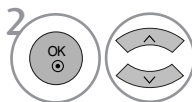

Valige **SCREEN(EKRAAN)**.

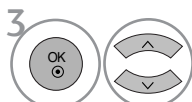

Valige **Position(positsioon)**, **Size(suurus)** või **Phase(faas)**.

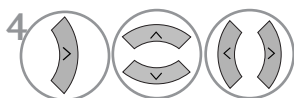

Tehke vajalikud seadistused.

- Tavalisele TV-pildile naasmiseks vajutage **MENU(MENÜÜ)** nuppu.
- Eelmisele menüütasandile naasmiseks vajutage **RETURN (TAGASI)** nuppu.

Eraldusvõime valik

Normaalse pildi nägemiseks sobitage RGB-režiimi eraldusvõime arvuti režiimiga.

Funktsioon töötab järgmises režiimis: RGB[PC]-režiim.

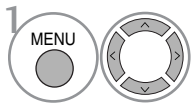
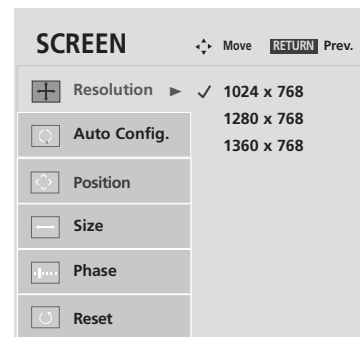
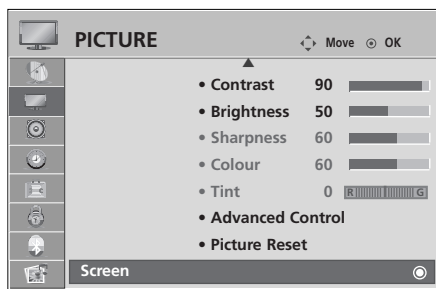

Valige **PICTURE(PILT)**.

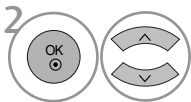

Valige **SCREEN(EKRAAN)**.

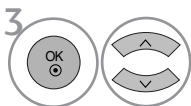

Valige **Resolution (Eraldusvõime)**.

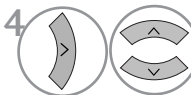

Valige soovitud eraldusvõime.

- Tavalisele TV-pildile naasmiseks vajutage **MENU(MENÜÜ)** nuppu.
- Eelmisele menüütasandile naasmiseks vajutage **RETURN (TAGASI)** nuppu.

VÄLISSEADMETE HÄÄLESTUS

AUTO CONFIGURE (AUTOMAATKONFIGUREERIMINE) (ainult RGB [PC]-režiimis)

Reguleerib automaatselt pildi asendit ja minimeerib kujutise värelust. Kui pilt ei ole siiski piisavalt hea, töötab teie teler korralikult, kuid vajab täiendavat reguleerimist.

Auto configure (Automaatkonfigureerimine)

See funktsioon on ekraani asendi, taktsignaali ja faasi automaatseks reguleerimiseks. Automaatkonfigureerimise ajal on kuvatav pilt mõne sekundi vältel ebastabiilne.

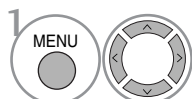
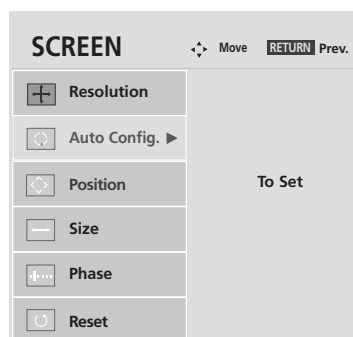
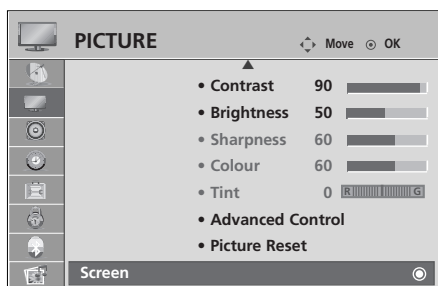

Valige **PICTURE(PILT)**.

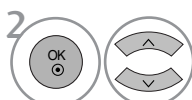

Valige **SCREEN(EKRAAN)**.

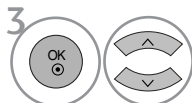

Valige **Auto Config.**
(Automaathäälestus).

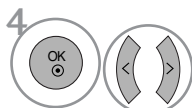

Valige **Yes(Jah)**.



Käivitage **Auto Config.**
(Automaathäälestus).

- Kui pildi asend ei ole ikka veel õige, proovige automaatreguleerimist uuesti.
- Kui pilt vajab pärast RGB (arvuti) automaathäälestust täiendavat reguleerimist, võite reguleerida **positsiooni**, **suurust** või **faasi**.

- Tavalisele TV-pildile naasmiseks vajutage **MENU(MENÜÜ)** nuppu.
- Eelmisele menüütasandile naasmiseks vajutage **RETURN (TAGASI)** nuppu.

Lähtestamine (Esialgsetele tehasesätetele)

See funktsioon töötab parajasti kasutatavas režiimis.
Häälestatud väärtuse aktiveerimiseks.

Kui menüü Lock System (Lukusta süsteem) on sätel „On“ (Sees), ilmub teade, paludes sisestada salasõna.

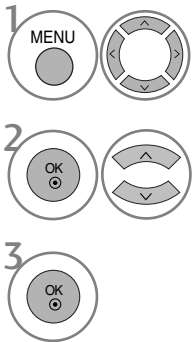
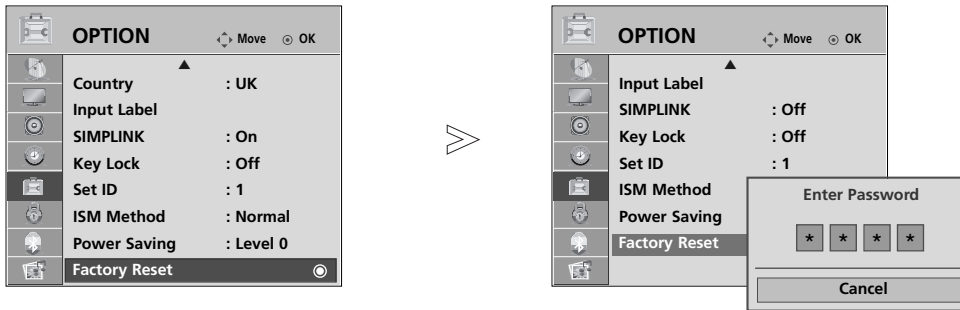

Valige **OPTION (Valikud)**.

Valige **Factory Reset (Algseadistuse taastamine)**.

- Kui olete parooli unustanud, tuleb sätte **Lock System** (Lukusta süsteem) „On“ (Sees) puhul juhtpuldilt sisestada „7“, „7“, „7“, „7“.

- Tavalisele TV-pildile naasmiseks vajutage **MENU(MENÜÜ)** nuppu.
- Eelmisele menüütasandile naasmiseks vajutage **RETURN (TAGASI)** nuppu.

TELERI VAATAMINE / PROGRAMMIDE JUHTIMINE

KAUGJUHTIMISPULDI NUPPUDE FUNKTSIOONID

Kaugjuhtimispuldi kasutamisel suunake see teleri kaugjuhtimisandurile.

TELERI VAATAMINE / PROGRAMMIDE JUHTIMINE



1 MODE Valib kaugjuhtimise töörežiimi.

POWER Lülitab seadme ooterežiimist sisse või töötava seadme välja ooterežiimi.

INPUT Väline sisendrežiim vaheldub korrapärasel järjekorras. Lülitab seadme ooterežiimist sisse.

TV/RAD Valib raadio, teleri ja digiteleviseiooni kanali.

Q. MENU (KIIRMENÜÜ) Valige soovitud kiirmenüü allikas. (Aspect Ratio, Power, Saving(plasmatelevisioon), Backlight(LCD-teleritel), Clear Voice, Picture Mode, Sound Mode, Audio, Sleep Timer, USB Eject).

MENU Valib menüü. Kustutab kõik ekraanil olevad pildid ja naaseb mis tahes menüüst teleri vaatamisele.

GUIDE Näitab programmi ajakava.

RINGLÜLITI (üles/allavasakule/paremale) Võimaldab navigeerida ekraanimenüudel ja reguleerida süsteemi sätteid oma eelistuste järgi.

OK Aktsepteerib valiku või kuvab praeguse režiimi.

RETURN(EXIT)[TAGASI(VÄLJUMINE)] Võimaldab kasutajal interaktiivses rakenduses, EPG-s või muus kasutaja interaktsiooni funktsioonis liikuda ühe sammu võrra tagasi.

INFO Näitab käesolevat ekraaniinfot.

AV MODE (AV REŽIIM) Aitab valida ja seadistada pilti ning heli AV seadmega ühendamisel.

Värvilised nupud Neid nuppe kasutatakse teleteksti (ainult funktsiooniga TELETEXT mudelitel) või Programme edit funktsiooni (programmi redigeerimine) jaoks.

2 TELETEKSTI NUPUD Neid nuppe kasutatakse teleteksti jaoks. Üksikasjalikku lisateavet leiate jaotisest "Teletekst".

SUBTITLE Taastab digitaalrežiimis teie eelistatud subtiitri.

SIMPLINK Vaadake teleriga ühendatud AV-seadmete loendit. Kui vajutate sellele nupule, ilmub ekraanile menüü Simplink.



- HELITUGEVUS ÜLES/ALLA** Reguleerib helitugevust.
- MARK (MÄRGISTUS)** Märgistage ja eemaldage märgistus salvestatud programmidele USB menüüs.
- FAV** Kuvab valitud lemmikprogrammi.
- MUTE** Lülitab heli sisse või välja.
- Programm ÜLES/ALLA** Valib programmi.
- PAGE UP/DOWN (LEHEKÜLG ÜLES/ALLA)** Liigutab infot ekraanil edasi ekraanitäie kaupa.
- Numbrinupud 0-9** Valib programmi.
Valib menüü nummerdatud üksuse.
- LIST** Kuvab programmitabeli
- Q.VIEW** Naaseb eelmise programmi vaatele.

SIMPLINK/USB menüü juhtimisnupud Juhib SIMPLINK?i või USB menüüd (fotonimistu ning muusikanimistut).

Patareide paigaldamine

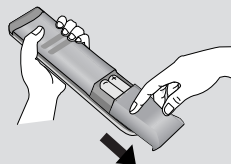

- Avage patareilahtri kaas kaugjuhtimispuldi tagaküljel ning pange patareid õiget polaarsust silmas pidades sisse (+ ja +, - ja -).
- Paigaldage kaks 1,5 V AAA-patareid. Ärge paigaldage vanu või kasutatud patareid koos uutega.
- Sulgege kaas.

TELERI VAATAMINE / PROGRAMMIDE JUHTIMINE

TELERI SISSELÜLITAMINE

- Teleri funktsioonide kasutamiseks peate selle sisse lülitama.

- 1 Kõigepealt ühendage õigesti toitejuhe.
Sel hetkel siirdub teler ooterežiimi.
- 2 Ooterežiimis teleri sisselülitamiseks vajutage teleril nuppe ϕ / I, INPUT või P ▲ ▼ (või P ^ v) kaugjuhtimispuldil nuppe POWER, INPUT, P ^ v või mõnda numbrinuppu.

Lähtestamise seadmine

Kui pärast seadme sisselülitamist kuvatakse ekraanile kuvaregulaator, saate seadistada keelt, valikurežiimi, riiki, ajavööndit ning automaatset programmi häälestamist.

MÄRKUS:

- a. Kui nuppu ei vajutata, kaob see ekraanilt automaatselt umbes 40 sekundi pärast.
- b. Vajutage nuppu RETURN (TAGASI) nuppu., et muuta käesolev OSD eelnenud OSD-ks.
- c. Nendes riikides, kus puudub normeeritud digiteleviseiooni levi, ei pruugi mõned digiteleviseiooni funktsioonid töötada, sõltuvalt digiteleviseiooni levikeskkonnast.
- d. „Home“ (Kodu) režiim on kodukeskkonna valikuline säte ja teleri vaikeseade.
- e. „In Store“ (Laos) on laokeskkondade valikuline säte. Kui kasutaja muudab pildikvaliteedi andmeid, lähtestatakse toode pärast teatud kindlat aega režiimi „In Store“ (Laos) abil pildikvaliteedile seadistusele.
- f. Režiime Home (Kodu), In Store (Laos) saab muuta valiku Factory Reseti (Tehase seadistuste lähtestamine) täitmisel menüüs OPTION (Valik).
- g. „In store“ (Laos) režiim on optimaalne säte poodides näitamiseks. „In-Store“ (Laos) režiim käivitab televiisori pildikvaliteedi sättimiseks ja jooksutab „TruMotion Demot“ teatud ajavahemiku tagant. (ainult 37/42/47/52LG70**.)

PROGRAMMI VALIK

- 1 Programmi numbri valimiseks vajutage nuppu P ^ v või mõnda numbrinuppu.

HELITUGEVUSE REGULEERIMINE

- 1 Helitugevuse reguleerimiseks vajutage nuppu \triangleleft + või - .

ui soovite heli välja lülitada, vajutage nuppu **MUTE** (VAIGISTA).

Selle funktsiooni saate tühistada nupu **MUTE**, \triangleleft + või - vajutamisega.

QUICK MENU(KIIRMENÜÜ)

Teie teleri ekraanikuva võib veidi erineda juhendis kirjeldatust. Ekraanikuva (OSD) kasutab peamiselt pilte plasmateleerite mudelitele.

Q Menu (kiirmenüü) on funktsioonide menüü, mida sagedamini tarvitatakse.

- **Aspect Ratio** (Kvasuhe): Valib soovitud pildivormingu. Pildi suuruse seadistamiseks valige 14:9, Zoom1 ja Zoom2 Ratio menüüst. Peale suumi seadistamise lõpetamist kuvab uuesti kiirmenüü.
- **Power Saving** (Plasma TV Only [Säästurežiim (ainult plasmateleeritel)]): Kohandab ekraani heledust teleri energiatarbimise vähendamiseks.
- **Backlight** (vaid LCD-teleritel): Adjusts screen brightness (reguleerib ekraani heledust). Režiimiallika muutmisel läheb tagasi algseadistusele.
- **Clear Voice** (hääle puhtus): Eraldades inimhääle sagedusi teistest helidest, aitab see režiim paremini inimhäält kuulata.
- **Picture Mode** (pildirežiim): Valib soovitud pildivormingu.
- **Sound Mode** (helirežiim): See funktsioon seadistab automaatselt helitambri sobivaimaks vaadatava pildi tüübiga. Valige soovitud helirežiim.
- **Audio** (heli): Valib heliväljundi.
- **Sleep Timer** (unetaimer): Seadistab unetaimeri.
- **USB Eject** (USB lahtiühendamine): Valige „USB Eject“ USB seadme lahtiühendamiseks.

PLASMATELERITE MUDELID

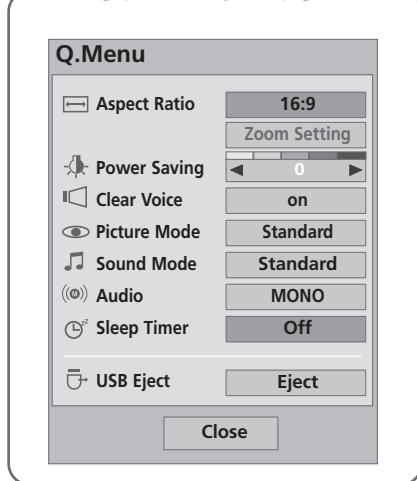

LCD-TELERITE MUDELID

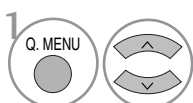
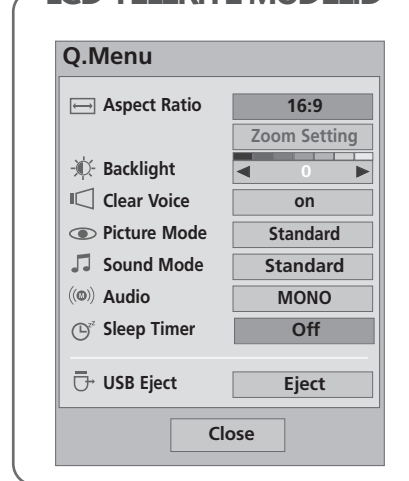

Kuvage kõik menüüd.



Valige soovitud allikas.

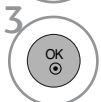

- Tavalisele TV-pildile naasmiseks vajutage nuppu **Q MENU**.
- Eelmisele menüütasandile naasmiseks vajutage **RETURN (TAGASI)** nuppu.

TELERI VAATAMINE / PROGRAMMIDE JUHTIMINE

EKRAANIMENÜÜDE VALIK JA REGULEERIMINE

Teie teleri ekraanikuva võib veidi erineda juhendis kirjeldatust.

Ekraanikuva (OSD) kasutab peamiselt pilte plasmateleerite mudelitele.

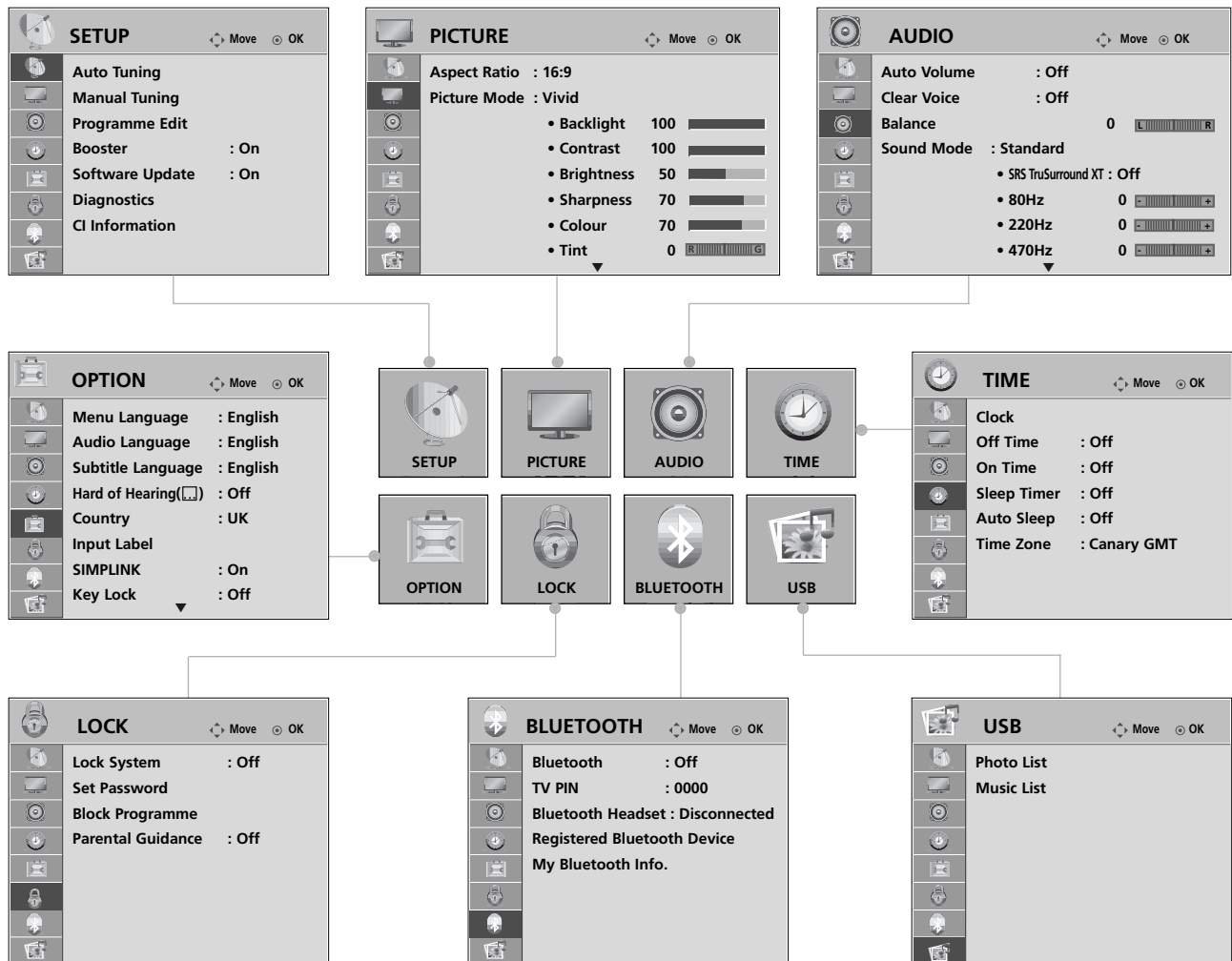

TELERI VAATAMINE / PROGRAMMIDE JUHTIMINE

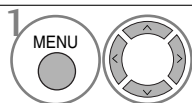

Kuvage kõik menüüd.

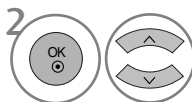

Valige menüüst nimetus.

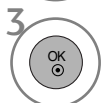

Valige pop up menüü.

- Tavalisele TV-pildile naasmiseks vajutage **MENU(MENÜÜ)** nuppu.
- Eelmisele menüütasandile naasmiseks vajutage **RETURN (TAGASI)** nuppu.

! MÄRKUS

- ▶ ISM-i ja säästurežiimi saab kasutada ainult plasmateleerites.
- ▶ Tagantvalgustust, vooluindikaatorit, TruMotionit, TruMotion Demot ja Simple Manuali (Lihtne kasutusjuhend) saab kasutada ainult LCD-telerites.
- ▶ TruMotion, TruMotion Demot saab kasutada ainult 37/42/47/52LG70** mudelites.
- ▶ Analoo grežiimil ei saa kasutada CI infot ja Boosterit.

PROGRAMMIDE AUTOMAATHÄÄLESTUS

Kasutage seda kõikide programmide automaatseks otsimiseks ja salvestamiseks.

Käivitades autoprogrammeeringu, kustutatakse kogu varem salvestatud seadistus.

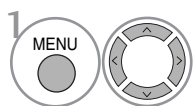
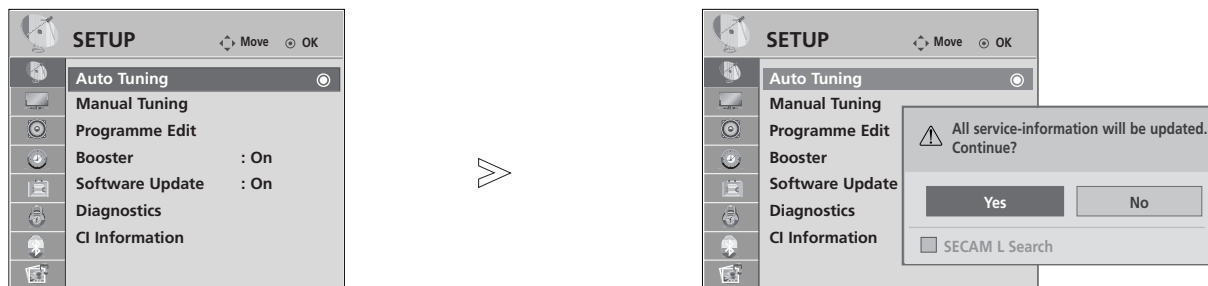

Valige **SETUP(Seadistus)**.

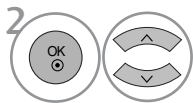

Valige **Auto Tuning (Automaatprogrammeerimine)**.

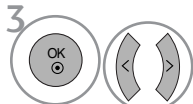

Valige **Yes(Jah)**.



Käivitage **Auto tuning (Automaatprogrammeerimine)**.

- Lukustussüsteemi sisselülitamiseks (**Lock System 'On'**) kasutage 4-numbrilise salasõna sisestamisel NUMBRInuppe.
- Kui soovite jätkata automaatset häälestamist, valige < > nupuga **YES** (Jah). Seejärel vajutage nuppu **OK**. Vastasel korral valige **NO** (Ei).

- Tavalisele TV-pildile naasmiseks vajutage **MENU(MENÜÜ)** nuppu.
- Eelmisele menüütasandile naasmiseks vajutage **RETURN (TAGASI)** nuppu.

TELERI VAATAMINE / PROGRAMMIDE JUHTIMINE

Programmide käsihäälestus (digitaalrežiimis)

Manuaalne häälestus võimaldab teil lisada oma programminimekirja programme käsitsi.

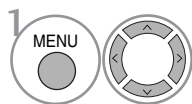
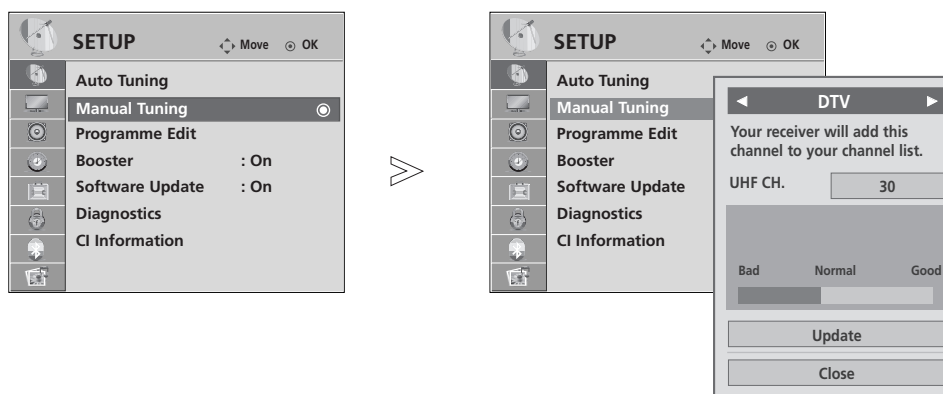

Valige **SETUP(Seadistus)**.

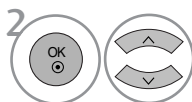

Valige **Manual Tuning(Käsitsi programmeerimine)**.

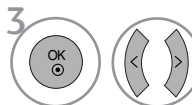

Valige **DTV(Digitaaltelevisioon)**.

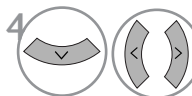

Valige soovitud kanali number.









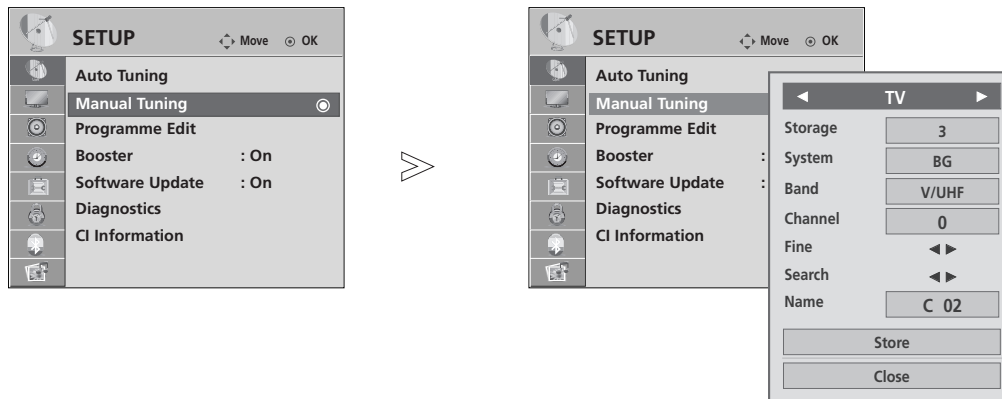

• Lukustussüsteemi sisselülitamiseks (**Lock System 'On'**) kasutage 4-numbrilise salasõna sisestamisel NUMBRInuppe.









- Tavalisele TV-pildile naasmiseks vajutage **MENU(MENÜÜ)** nuppu.
- Eelmisele menüütasandile naasmiseks vajutage **RETURN (TAGASI)** nuppu.

Programmide käsihäälestus (analoogražiimis)

Programmide käsihäälestamine võimaldab jaamu käsitsi häälestada ja seada neid soovitud järjestusse.



- 1   Valige **SETUP(Seadistus)**.
- 2   Valige **Manual Tuning(Käsitsi programmeerimine)**.
- 3   Valige **TV**.
- 4   või  Valige soovitud kanali number.
- 5   Valige televisioonisüsteem.

- 6   Valige **V/UHF** või kaabeltelevisioon.
- 7   või  Valige soovitud kanali number.
- 8   Alustage otsingut.
- 9   Valige **Store(Salvesta)**.

- Tavalisele TV-pildile naasmiseks vajutage **MENU(MENÜÜ)** nuppu.
- Eelmisele menüütasandile naasmiseks vajutage **RETURN (TAGASI)** nuppu.

- Lukustussüsteemi sisselülitamiseks (**Lock System 'On'**) kasutage 4-numbrilise salasõna sisetamisel NUMBRInuppe.
- **L:** SECAM L/L' (Prantsusmaa)
- **BG:** PAL B/G, SECAM B/G (Euroopa / Ida-Euroopa / Aasia / Uus-Meremaa / Lähis-Ida / Aafrika / Austraalia)
- **I:** PAL I/I' (Suurbritannia / Iirimaa / Hongkong / Lõuna-Aafrika)
- **DK:** PAL D/K, SECAM D/K (Ida-Euroopa / Hiina / Aafrika / SRÜ)
- Mõne teise programmi salvestamiseks korrake juhiseid 4-9.

TELERI VAATAMINE / PROGRAMMIDE JUHTIMINE

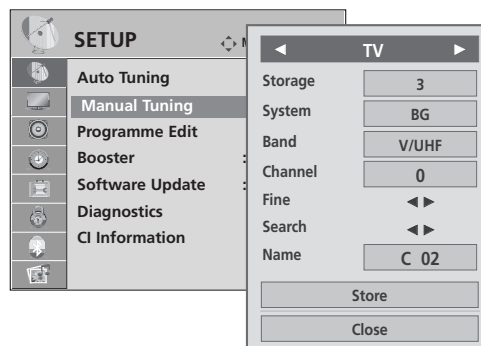
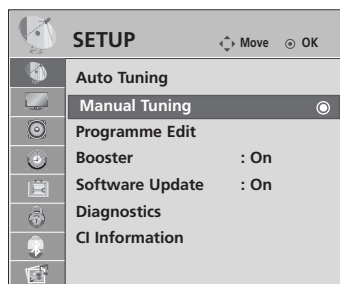

■ Jaama nime kinnistamine

Saate igale programminumbrile kinnistada viiemärgilise jaamanime.

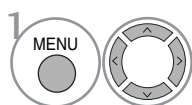

Valige **SETUP**(Seadistus).

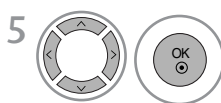

Valige talle asukoht ning valige teine nimetus, ja nii edasi.

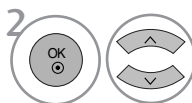

Valige **Manual Tuning**(Käsitsi programmeerimine).

Võite kasutada tähti A kuni Z, numbreid 0 kuni 9, märke +/- ja tühikut.

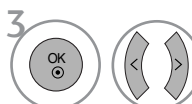

Valige **TV**.

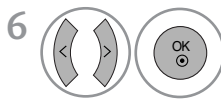

Valige **Close**(Sulge).

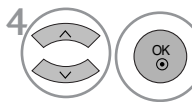

Valige **Name**(Nimi).

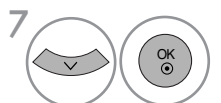

Valige **Store**(Salvesta).

■ Peenhäälestus

Tavaliselt on peenhäälestus vajalik üksnes halva vastuvõtu korral.

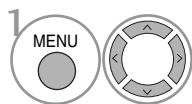

Valige **SETUP**(Seadistus).



Valige **Fine**(Puhas).

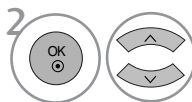

Valige **Manual Tuning**(Käsitsi programmeerimine).

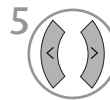

Puhas seadistamine parima pildi ning heli saamiseks.

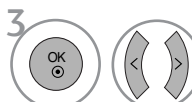

Valige **TV**.



Valige **Store**(Salvesta).

- Tavalisele TV-pildile naasmiseks vajutage **MENU**(MENÜÜ) nuppu.
- Eelmisele menüütasandile naasmiseks vajutage **RETURN** (TAGASI) nuppu.

PROGRAMMI REDIGEERIMINE

Programmi numbri vahelejätmine tähendab, et seda ei saa TV-vaatamise ajal nupu **P** \wedge \vee abil valida.

Kui soovite vahelejätetud programmi valida, sisestage NUMBRInuppudega vahetult programmi number või valige see programmi redigeerimise menüüs.

See funktsioon võimaldab salvestatud programme vahele jätta.

Osades riikides on võimalik programmi numbrit vahetada vaid **KOLLASE** nupu abil.

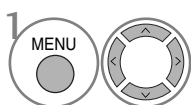
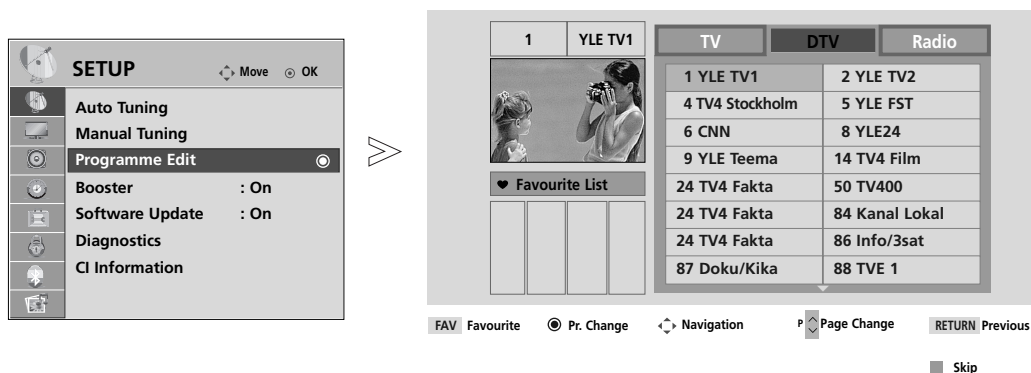

Valige **SETUP(Seadistus)**.

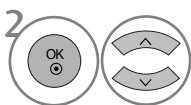

Valige **Programme Edit(Programmi järjestamine)**.



Sisenege **Programme Edit (Programmi parandusse)**.



Valige programm, mida salvestada või vahele jätta.

- Lukustussüsteemi sisselülitamiseks (**Lock System 'On'**) kasutage 4-numbrilise salasõna sisestamisel NUMBRInuppe.

- Tavalisele TV-pildile naasmiseks vajutage **MENU(MENÜÜ)** nuppu.
- Eelmisele menüütasandile naasmiseks vajutage **RETURN (TAGASI)** nuppu.

TELERI VAATAMINE / PROGRAMMIDE JUHTIMINE

(DIGITELEVISIONI/RAADIO REŽIIMIL)

■ Programmi numbri vahelejätt



Valige vahelejäetava programmi number.



Muutke vahelejäetava programmi number siniseks.



Jätke programm vahele.

- Programmi numbri vahelejätmine tähendab, et seda ei saa tavalise TV-vaatamise ajal nupu **P** \wedge \vee abil valida.
- Kui soovite vahelejäetud programmi valida, sisestage NUMBRInuppudega vahetult programmi number või valige see programmi redigeerimises või EPG-s.

■ Lemmikprogrammi valimine

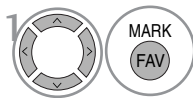

Valige eelistatuma programmi number.

- Sellega lisatakse valitud programm automaatselt teie lemmikprogrammide loendisse.

IN TV MODE(TELEVISIONIREŽIIMIL)

See funktsioon võimaldab salvestatud programme kustutada või vahele jätta. Samuti saate liigutada mõnesid kanaleid ning kasutada teisi programminumbreid.

■ Automaatjärjestamine



Käivitage Auto Sort(Automaatjärjestamine).

- Peale automaatjärjestamise käivitamist ei saa te enam programme ise järjestada.

■ Programmi kustutamine



Valige kustutava programmi number.



Muutke kustutatava programmi number punaseks.



Kustutage programm.

- Valitud programm kustutatakse, kõiki järgmisi programme nihutatakse ühe koha võrra ülespoole.

■ Programmi teisaldamine



Valige ümberpaigutatava programmi number.



Muutke ümberpaigutatava programmi number KOLLASEKS.



Paigutage programm ümber.

■ Programmi numbriga vahelejätt



Valige vahelejätava programmi number.



Muutke vahelejätava programmi number siniseks.



Jätke programm vahele.

- Programmi numbriga vahelejätmine tähendab, et seda ei saa tavalise TV-vaatamise ajal nupu P \wedge \vee abil valida.
- Kui soovite vahelejätatud programmi valida, sisestage numbrinuppudega vahetult programmi number või valige see programmi redigeerimise või tabeli menüüs.

■ Lemmikprogrammi valimine



Valige eelistatuma programmi number.





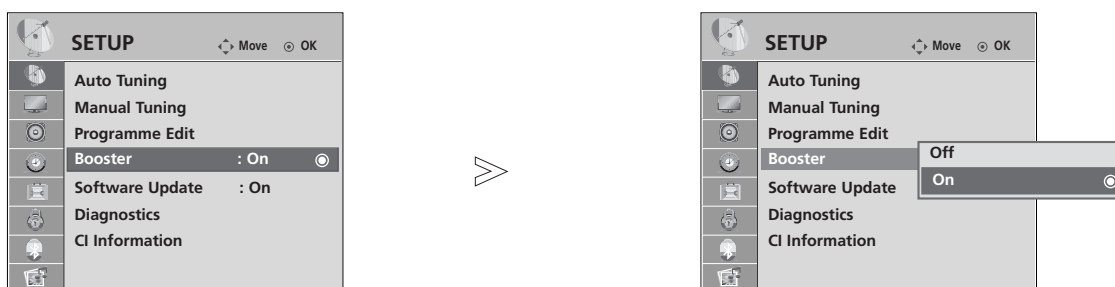

- Valitud programm lisatakse lemmikprogrammide loendisse.

TELERI VAATAMINE / PROGRAMMIDE JUHTIMINE

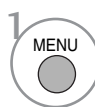
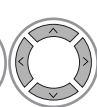
BOOSTER (võimendi) (digitaalrežiimis)

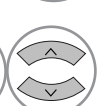
Kui vastuvõtt on halb, seadistage booster režiimile „on“.
Kui signaal on tugev, valige „Off“ (Väljas).



- 1 MENU   Valige **SETUP**(Seadistus).
- 2   Valige **Booster**(võimendi).
- 3   Valige **On**(Sees) või **Off**(Väljas).
- 4  Salvestage.

- Tavalisele TV-pildile naasmiseks vajutage **MENU**(MENÜÜ) nuppu.
- Eelmisele menüütasandile naasmiseks vajutage **RETURN** (**TAGASI**) nuppu.

TARKVARA UUENDUS

Tarkvara uuendus (Software Update) tähendab, et tarkvara saab maapealse digitaalse ülekandejaama kaudu alla laadida.

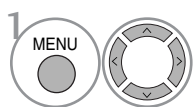
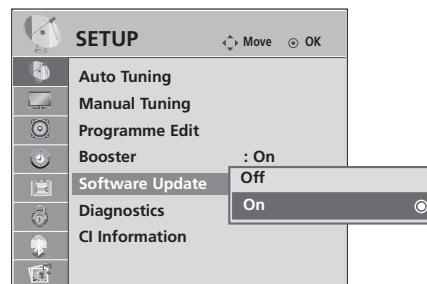
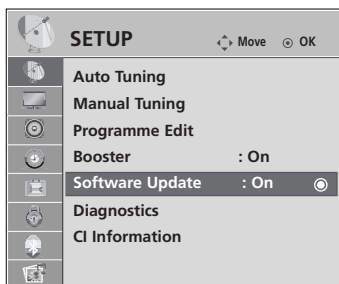

1 Valige **SETUP**(Seadistus).

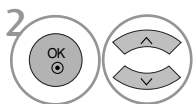

2 Valige **Software Update**(Tarkvara värskendus).

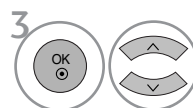

3 Valige **On**(Sees) või **Off**(Väljas).
• Kui valite **On** (Sees), kuvatakse uue tarkvara leidmise teatena kinnitusteate kast.



4 Salvestage.

* Seades “Software Update” (Tarkvara uuendusi)

Mõnikord põhjustab uuendatud digitaalse tarkvara informatsiooni ülekande TV ekraanil järgmise menüü.

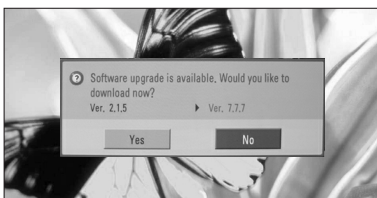

Kui tarkvaravärskenduse menüü on sätel „Off” (Väljas), ilmub teade, pakkudes võimalust lülitada sättele „On” (Sees).

Valige **YES** (Jah), kasutades nuppu < > ning kui näete järgmist pilti.



Kui toide on välja lülitatud, algab allalaadimine.
Kui toide on värskendamise ajal sisse lülitatud, kuvatakse töö kulgu.

Kui tarkvaravärskendus on lõpule jõudnud, käivitub süsteem ise.

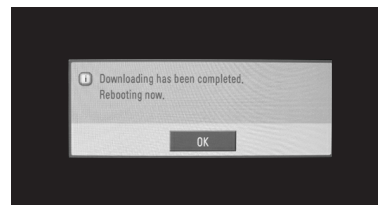

- Tarkvara uuendamise ajal pidage silmas järgmist:

- Seadme toidet ei tohi katkestada.
- Seadet ei tohi välja lülitada.
- Antenni ei tohi lahti ühendada.
- Pärast tarkvara uuendamist saate uuendatud tarkvara versiooni kinnitada diagnostika menüüs.

TELERI VAATAMINE / PROGRAMMIDE JUHTIMINE

DIAGNOSTIKA

See funktsioon võimaldab teile vaadata tootja, mudeli/tüübi, seerianumbri ja tarkvara versiooni informatsiooni.

Kuvatakse MUX -i informatsioon ja signaali tugevus.

Kuvatakse valitud MUX -i signaali informatsioon ja teenuse nimi.

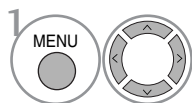
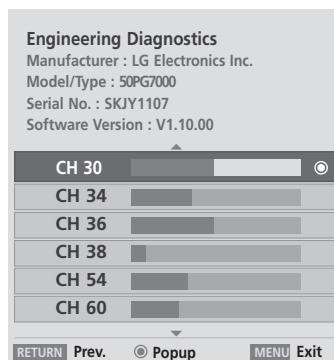
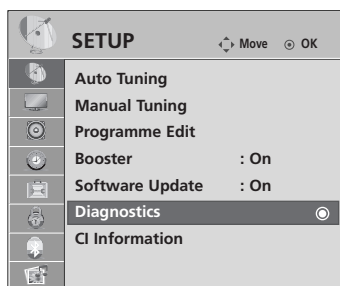

1 Valige **SETUP(Seadistus)**.

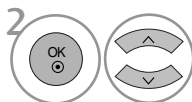

2 Valige **Diagnostics(Diagnostika)**.



3 Kuvage valmistaja, mudeli/tüübi, seerianumbri ja tarkvaraversiooni andmed.

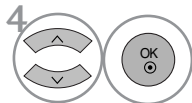

4 Kuvage kanaliinfo.

- Tavalisele TV-pildile naasmiseks vajutage **MENU(MENÜÜ)** nuppu.
- Eelmisele menüütasandile naasmiseks vajutage **RETURN (TAGASI)** nuppu.

CI [COMMON INTERFACE (TAVALIIDES)] INFORMATSIOON

See funktsioon võimaldab vaadata šifreeritud teenuseid (tasulised teenused). Kui eemaldate CI mooduli, siis tasulisi teenuseid vaadata ei saa. Kui moodul on sisestatud CI pesse, pääsete mooduli menüüsse. Mooduli ja kiipkaardi ostmiseks võtke ühendust oma edasimüüjaga. Ärge sisestage CI moodulit liiga sageli seadmesse või eemaldage seda. See võib tõrke põhjustada. Kui pärast CI mooduli sisestamist lülitate seadme sisse, ei kuule te sageli heli.

Sõltuvalt CI moodulist ja kiipkaardist võib pilt olla ebaloomulik.

CI (Common Interface- üldine liides) funktsiooni ei või rakendada, tuginedes riigi leviedastuse asjaoludele.

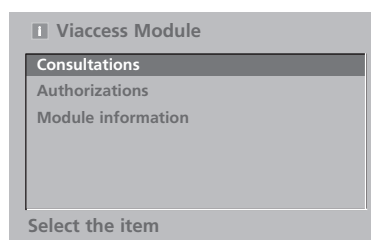
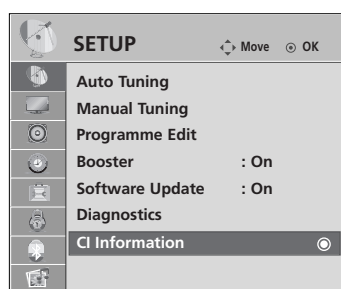

- See OSD on kujundlik ning menüüvalikud ja ekraani formaat varieeruvad vastavalt digitaalse tasulise teenuse osutajale.
- Te saate muuta CI (tavaliidese) menüükuva ja teenust teenusepakkuja kaudu.

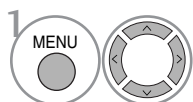

1 Valige **SETUP(Seadistus)**.

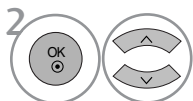

2 Valige CI Information(CI info).

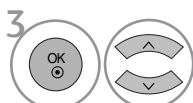

3 Valige soovitud nimetus: Mooduliinfo, kiipkaardi info, keel või tarkvara allalaadimine vm.



- Tavalisele TV-pildile naasmiseks vajutage **MENU(MENÜÜ)** nuppu.
- Eelmisele menüütasandile naasmiseks vajutage **RETURN (TAGASI)** nuppu.

TELERI VAATAMINE / PROGRAMMIDE JUHTIMINE

PROGRAMMITABELI POOLE PÖÖRDUMINE

Mällu salvestatud programme saate kontrollida programmitabeli kuvamise teel.

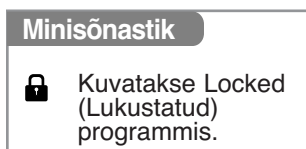

■ Programmitabeli kuvamine



Kuvage PROGRAMME LIST (PROGRAMMILOEND).

- Võite avastada mõne sinise programmi. Need on vahelejäetavad programmid, mis häälestati automaatprogrammeerimise või programmide redigeerimise režiimis.
- Mõned programmitabelis kanalinumbriga varustatud programmid näitavad, et neile pole kinnistatud jaama nime.

■ Programmi valik programmitabelis



Valige programm.

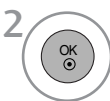

Valige soovitud programmi number.



Programmi režiim, mida hetkel vaatate, muutub televisioonilt digitelevisioonile ning sellelt raadiole.

■ Programmitabeli sirvimine

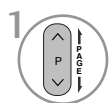

Pöörake lehekülgi.



Taastage normaalne telepilt.

■ Lemmikprogrammi tabeli kuvamine



Kuvab lemmikprogrammide tabeli.

INPUT LIST(SISENDITE NIMISTU)

HDMI ja AV1, 2 (SCART) tuvastatakse kontakti poolt ning võimaldatakse selle kasutamine üksnes siis, kui seade ühildub kontakti pingega.

TV/RAD nuppu kasutades saate välissisendilt liikuda RF sisendile ning viimasele vaadatud programmile DTV/RADIO/TV režiimil.

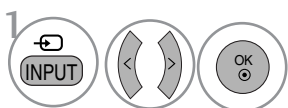
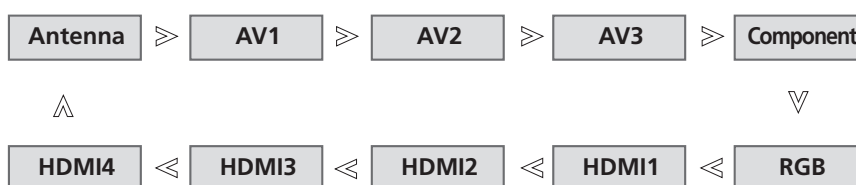

Valige sisendi allikas.

- Antenn: Valige see digiteleviseiooni/televiseiooni vaadates.
- AV1, AV2, AV3 : Valige see videot või muud välisseadet vaadates.
- Komponent: Valige see DVD või digitaalmuundurit kasutades sõltuvalt konnektorist.
- RGB: Valige arvutiühendust kasutades sõltuvalt konnektorist.
- HDMI1, HDMI2, HDMI3, HDMI4 : Valige see DVD või digitaalmuundurit kasutades sõltuvalt konnektorist.

TELERI VAATAMINE / PROGRAMMIDE JUHTIMINE



See töötab ainult SIMPLINK'i logoga tähistatud seadmetel. Kontrollige, kas seadmel on SIMPLINK'i logo.

Toode ei pruugi korralikult töötada, kui seda kasutada muude toodetega, millel on HDMI-CEC funktsioonid.

See võimaldab teil juhtida ja esitada teisi teleriga läbi HDMI-kaabli ühendatud AV-seadmeid ilma täiendavate kaabliteta ja seadistusteta.

Kui te ei soovi **Simplink** menüüd, siis valige "Valjas".

HDMI IN 4 sisend ei toeta SIMPLINK funktsiooni.

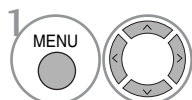
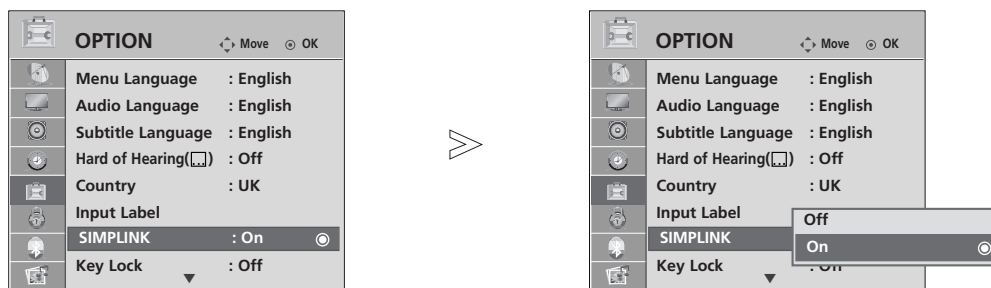

Valige **OPTION (Valikud)**.

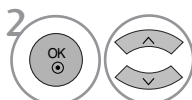

Valige **SIMPLINK.(SIMPLINK)**.

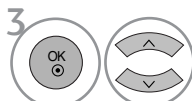

Valige **On(Sees) või Off(Väljas)**.



Salvestage.

- Tavalisele TV-pildile naasmiseks vajutage **MENU(MENÜÜ)** nuppu.
- Eelmisele menüütasandile naasmiseks vajutage **RETURN (TAGASI)** nuppu.

! MÄRKUS

- ▶ Ühendage HDMI-kaabel sisendiga HDMI/DVI IN või SIMPLINK'i seadme taga olev väljund (HDMI) sisendiga HDMI IN.
- ▶ Pärast SIMPLINK'i funktsiooniga kodukino ühendamist HDMI-kaabli abil vastavalt eelnevatele juhiste, ühendage kaabel DIGITAL AUDIO OUT teleri taga oleva väljundi DIGITAL AUDIO IN ja SIMPLINK'i seadme sisendi OPTICAL vahele.
- ▶ SIMPLINK'iga välisseadme kasutamiseks vajutage juhtimispuldi TV-nuppu MODE (režiim) ja käivitage seade.
- ▶ Valides juhtimispuldi nupu INPUT (sisend) abil teise sisendallika, seade, mis töötab SIMPLINK'i funktsiooniga, seiskub.
- ▶ Kodukino funktsiooniga seadme valimisel või selles oleva kandja käivitamisel lülitub valjuhääldi automaatselt funktsioonile HT Speaker (heli taasesitus kodukino abil).

SIMPLINKi funktsioonid

Plaadi taasesitus

Juhtige ühendatud AV seadmeid \wedge \vee \lt \gt , OK, \blacktriangleright , \blacksquare , \parallel , \ll ja \gg nuppe kasutades. (Nupp \bullet ei paku selliseid funktsioone.)

Otse-esitamine

Pärast AV-seadme teleriga ühendamist võite seadmeid otse juhtida ja esitada andmekandjaid ilma täiendavate seadistusteta.

Valige AV-seade

Võimaldab teil valida ühe teleriga ühendatud AV-seadme ja seda esitada.

Kõigi seadmete toite välja lülitamine

Kui lülitate teleri toite välja, lülituvad kõik ühendatud seadmed välja.

Audioväljundi lülitamine

Pakub lihtsat võimalust audioväljundi lülitamiseks.

Sünkroonedastuse aktiveerimine

AV seadme käivitades käivitub teler automaatselt.

***Seade, mis on ühendatud teleriga HDMI-kaabli kaudu, aga ei toeta Simplinki, ei näe sellist funktsiooni ette**

Menüü SIMPLINK

Vajutage nuppe \wedge \vee \lt \gt ja seejärel nuppu **OK**, et valida soovitud SIMPLINKi allikas.

- 1 **TV-pildile naasmine:** lülitage eelnevale TV-kanalile hetkerežiimist hoolimata.
- 2 **PLAADI taasesitus:** valige ja taasesitage ühendatud plaate.
Kui on saadaval mitu plaati, kuvatakse plaatide pealkirjad mugavalt ekraani allosas.
- 3 **Videomagnetofoni (VCR) taasesitus:** esitage ja juhtige ühendatud videomagnetofoni.
- 4 **Kõvakettaajami (HDD) salvestuste taasesitamine:** esitage ja juhtige kõvakettaajamile (HDD) salvestatud salvestisi.
- 5 **Audioväljund kodukinale / audioväljund telerile:** valige audioväljundiks kodukino või teleri kõlar.



Valitud seade

Kui seadet ei ole ühendatud (kuvatud hallina)

Kui seade on ühendatud (kuvatud ereda värviga)

- Kodukino: toetab ainult ühte seadet korraga.
- DVD ning -salvesti: toetab kuni kolme seadet korraga.
- Videomakk: toetab ainult ühte seadet korraga.

TELERI VAATAMINE / PROGRAMMIDE JUHTIMINE

INPUT LABEL(SISENDI MÄRGEND)

Valib igale sisendallikale sildi.

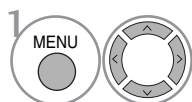
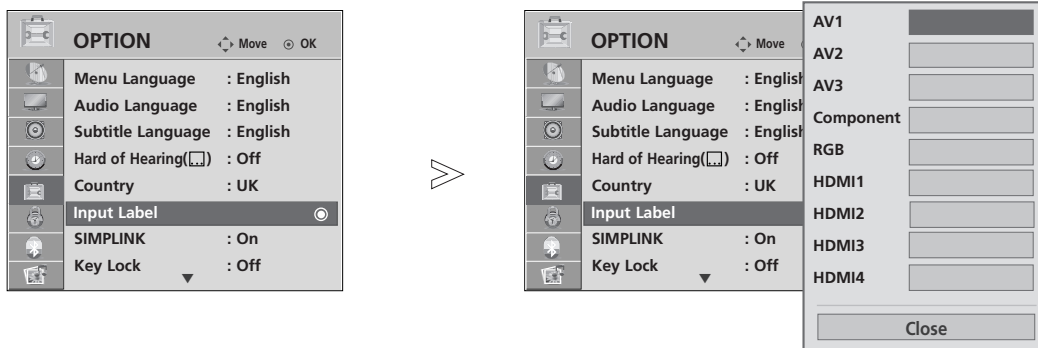

Valige **OPTION (Valikud)**.

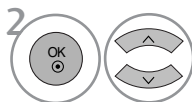

Valige **Input Label(Sisendi märgend)**.

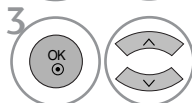

Valige allikas.



Valige märgend.

- Tavalisele TV-pildile naasmiseks vajutage **MENU(MENÜÜ)** nuppu.
- Eelmisele menüütasandile naasmiseks vajutage **RETURN (TAGASI)** nuppu.

AV MODE(AV REŽIIM)

AV seadme sisendisse ühendades saate valida optimaalse pildi ja heli edastuse.

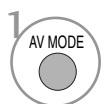
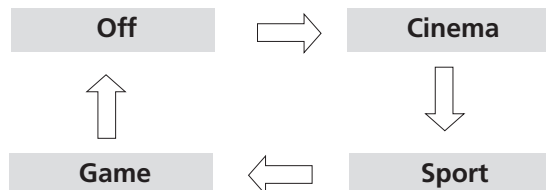

Vajutage korduvalt AV MODE(AV režiimi) nupule, et soovitud allikat valida.



- Kui valite Cinema(Kino) režiimi AV mode(AV režiimil), valitakse Cinema(Kino) režiim nii Picture Mode (Pildirežiimi), Sound Mode(Helirežiimi) jaoks vastavalt PICTURE(Pildi) menüüs ja AUDIO(Heli) menüüs.
- Kui valite "Off" AV mode'is,(AV režiimi väljalülituse), taastuvad algne pilt ning heli.

SIMPLE MANUAL (LIHTNE KASUTUSJUHEHD)

(AINULT LCD-TELERITES)

Saate lihtsalt ja efektiivselt ligi teleri andmeteale vaadates lihtsat kasutusjuhendit teleris. Simple Manuaali (Lihtne kasutusjuhend) kasutamise ajal vaigistatakse heli.

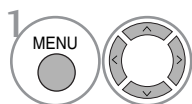
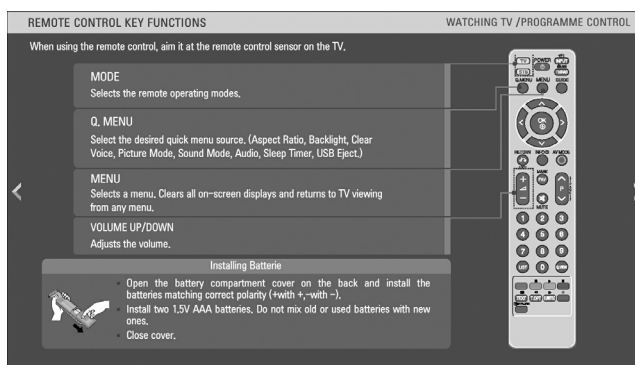

Valige **OPTION (Valikud)**.

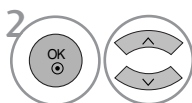

Valige **Simple Manual (Lihtne kasutusjuhend)**.

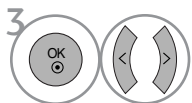

Valige kasutusjuhendi osa, mida tahate näha.

- Tavalisele TV-pildile naasmiseks vajutage **RETURN (TAGASI)** nuppu.

BLUETOOTHI KASUTAMINE

Mis on Bluetooth?

Bluetooth on lühimaa võrgutehnoloogia, mis kasutab raadiolaineid sagedusel 2,4 GHz erinevat tüüpi seadmete ühendamiseks. Nii saab ilma traadita andmevahetuseks ilma kaablita ühendada arvuti, mobiiltelefoni, pihuarvuti või muu digitaalseadme.

Kui Bluetooth-andmeside on lubatud, saate selle teleriga ühendada Bluetoothi toetava traadita stereokõrvaklapid või võtta vastu pilte oma Bluetoothi toetava mobiiltelefoniga.

- Sidespetsifikatsioon : BLUETOOTHi spetsifikatsiooni versioon 2,0
- Väljund : BLUETOOTHi spetsifikatsiooni toiteklass 2
- Maksimaalne sideulatus : Otsenähtavusega ligikaudu 10 m (30 jalga)
- Sagedusriba : 2,4 GHz riba (2,400 GHz ~ 2,4835 GHz)
Ühildub BLUETOOTHi profiil : A2DP (Advanced Audio Distribution Profile) (Edasijõudnud heliedastuse profiil)
OPP (Object Push Profile)

Bluetoothi kasutamise ettevaatusabinõud

- ▶ Kasutada 10 meetri(-45°~45°) ulatuses.
Kui kasutate seadet ulatusest kaugemal või on vahepeal takistused, võivad tekkida sidetõrked.
- ▶ Sidetõrgete tekkimine võib sõltuda ümbritsevatest seadmetest.
- ▶ Tooted, mis kasutavad sama 2,4 GHz sagedusriba (traadita kohtvõrk, mikrolaineahi jne), võivad tekitada sidetõrkeid.
- ▶ Seadme otsingu aeg on erinev sõltuvalt Bluetooth-seadmete arvust ja tööolekust ning otsingu tõenäosus kasvab seadmete arvu vähenedes.
- ▶ Elektromagnetlaineid võivad segada rakenduslikud traadita seadmed.
- ▶ Kuna rakenduslikud traadita seadmed võivad segada elektromagnetlaineid, ei saa nendega osutada inimtegevusega seotud teenuseid.
- ▶ Välise Bluetooth-seadmena saad ühendada ainult ühed kõrvaklapid korraga.
- ▶ Bluetooth-kõrvaklappide kasutamise ajal ei saa te pilte vastu võtta.
- ▶ MP3-funktsiooni ei toetata.
- ▶ Bluetoothi üksikasjade jaoks vaadake vastava Bluetooth-seadme kasutusjuhendit.

QDID : B014281

BLUETOOTHI SEADISTAMINE

Kui tahate kuulata edastatavat heli Bluetooth-kõrvaklappidega või vastu võtta JPEG-pilte välisest seadmest ja kuvada neid teleris, saate selleks kaableid ühendamata kasutada traadita sidet.

Saate kasutada menüüd BLUETOOTH valides „On“ (Sees).
Kui te ei soovi kasutada Bluetooth-funktsiooni, valige „Off“ (Väljas).

Kui teler on ühendatud välise Bluetooth-seadmega, saate „Off“ (Väljas) valida peale seadme lahti ühendamist.

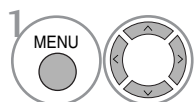
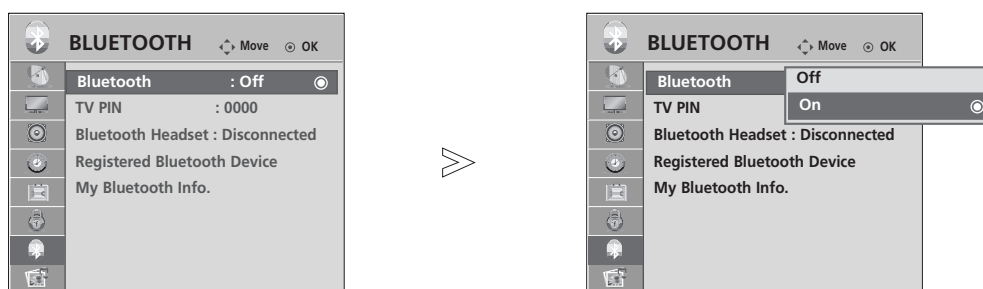

Valige **BLUETOOTH**.

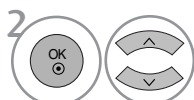

Valige **Bluetooth**.

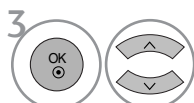

Valige **On (Sees)** või **Off (Väljas)**.



Salvestage.

- Tavalisele TV-pildile naasmiseks vajutage **MENU(MENÜÜ)** nuppu.
- Eelmisele menüütasandile naasmiseks vajutage **RETURN (TAGASI)** nuppu.

BLUETOOTHI KASUTAMINE

TELERI PIN-KOODI SÄTTIMINE

Väliselt Bluetooth-seadmelt ühenduse vastu võtmiseks või ühendumiseks välise Bluetooth-seadmega.

Vaadake kasutatava seadme kasutusjuhendist, kuidas sättida välise Bluetooth-seadme PIN-koodi.

Set TV PIN (Sättige teleri PIN-kood) toetab kuni 10 kohta.

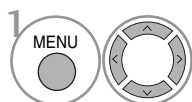
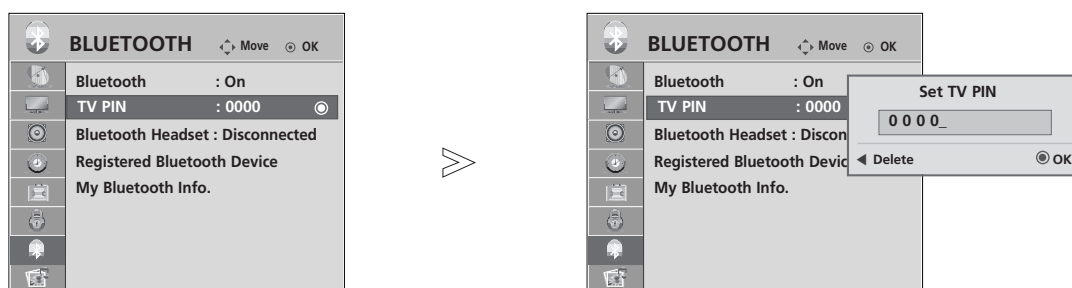

Valige **BLUETOOTH**.

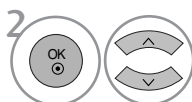

Valige **TV PIN (Teleri PIN-kood)**.

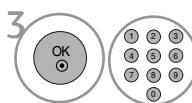

Sisestage soovitud PIN-kood.



- Tavalisele TV-pildile naasmiseks vajutage **MENU(MENÜÜ)** nuppu.
- Eelmisele menüütasandile naasmiseks vajutage **RETURN (TAGASI)** nuppu.

BLUETOOTH-KÕRVAKLAPID

Kui valite Bluetoothi stereokõrvaklapid, saate teleri heli kuulata üle traadita side Bluetoothi stereokõrvaklappides.

Peate iga uue Bluetooth-seadme enne esimest kasutuskorda teleriga paari panema. Üksikasjade jaoks vaadake kasutatava seadme kasutusjuhendit.

Maksimaalselt saab kasutada 12 nimekirja.

Kui teler otsib Bluetoothi stereokõrvaklappe, ei tööta ükski teine nupp peale nupu „Stop“ (OK-nupp).

Uute Bluetooth-kõrvaklappide ühendamine

Saate otsida uusi Bluetoothi stereokõrvaklappe ainult lahti ühendatud olekus.

Kui te otsingu käivitute, näidatakse teile nimekirja kõigist vastanud Bluetoothi stereokõrvaklappidest. Pärast uue Bluetooth-seadme otsimist valideeritakse PIN-kood seadme ühendamiseks. Üksikasjade jaoks vaadake kasutatava seadme kasutusjuhendit.

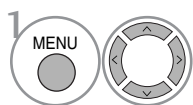

Valige **BLUETOOTH**.

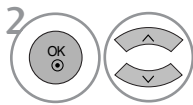

Valige **Bluetooth Headset (Bluetooth-kõrvaklapid)**.

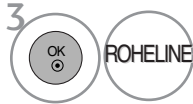

Otsige Bluetooth-kõrvaklappe.

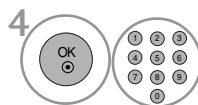

Sisestage Bluetooth-kõrvaklappide PIN-kood. PIN-koodi leidmiseks vaadake kasutatava seadme kasutusjuhendit.



Ühendage Bluetooth-kõrvaklapid.

Juba registreeritud Bluetooth-kõrvaklappide ühendamine

Bluetoothi stereokõrvaklapid on järjestatud kasutamistiheduse järjekorras nii, et hetkel kasutuses olev on kõige üleval.

Kui ühendate juba registreeritud Bluetooth-seadmega, saate seadme valida ja sellega ühenduda ilma PIN-koodi valideerimiseta.

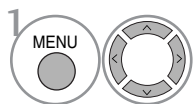

Valige **BLUETOOTH**.

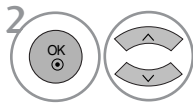

Valige **Bluetooth Headset (Bluetooth-kõrvaklapid)**.

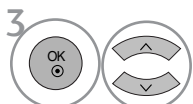

Valige soovitud Bluetooth-kõrvaklapid.

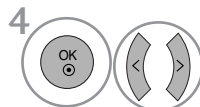

Kuvatakse sõnum, mis küsib, kas ühendada valitud kõrvaklapid. Valige **Yes (Jah)** või **No (Ei)**.









Ühendage Bluetooth-kõrvaklapid.

- Pärast Bluetoothi stereokõrvaklappide ühendamist/kasutamist sätitakse kõrvaklapid lahti ühendatud olekusse automaatselt, kui lülitate teleri toite välja/sisse.
- Pärast Bluetoothi stereokõrvaklappide ühendamist vaigistatakse teleri kõlar ja heli edastatakse ainult läbi kõrvaklappide.

BLUETOOTHI KASUTAMINE



Bluetooth-kõrvaklappide lahti ühendamine kasutamise ajal

-   Valige **BLUETOOTH**.
-    Valige **Bluetooth Headset (Bluetooth-kõrvaklapid)**.
-  Ühendage Bluetooth-kõrvaklapid lahti.

Soovides ühendada teleriga Bluetooth-peakomplekti kaudu

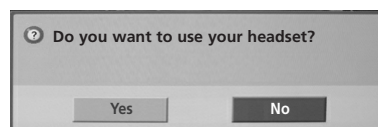
See teade kuvatakse, kui Bluetoothi menüü on "On" („Sees“) ja peakomplektist on saadatud ühenduspäring. See on saadaval ainult seda funktsiooni toetavate peakomplektide puhul. (Vaadake vastava Bluetoothi peakomplekti kasutusjuhendit.)



-   Valige **Yes (Jah)** või **No (Ei)**.

! MÄRKUS

- ▶ LG soovib järgmisi kõrvaklappe. (Mudeli nimi: MOTOROLA (HT820, S9), Jabra (BT620S, BT8010), Plantronics(Pulsar590), Nokia (BH-501), Sony (DR-BT30Q), Philips (HSB7100), Logitech (Freepulse-Wireless), Idobi (HP-910) ja LG(HBS250)). Sõltuvalt kõrvaklappide puhvermälu suurusest võib tekkida audioviivitus.
- ▶ Otsida ja ühendada saab üksnes ametlikult kinnitatud Bluetoothiga ühilduvat stereo peakomplekti.
- ▶ Ühendada saab ainult Bluetooth-seadete A2DP-funktsiooni (AV) toetavat stereo peakomplekti.
- ▶ Ainult Bluetooth-seadete HF-funktsiooni (Hands Free - käed vabad) toetavat stereo peakomplekti ei saa ühendada.
- ▶ Kui Bluetoothi PIN-sätetesse salvestatud PIN-number erineb stereo peakomplekti kasutusjuhendis toodud PIN-numbrist, siis seadet ei ühendata. Lisateavet vaadake vastava seadme kasutusjuhendist.
- ▶ Kui telerit ümbritsevas keskkonnas on mõni järgmistest tegurist, siis ei pruugita seadet otsida ega õigesti ühendada.
 - Tugev elektromagnetlainne.
 - Mitu Bluetooth-seadet.
 - Stereo peakomplekt on välja lülitatud, paigast ära või sellel on tõrge.
 - Kuna tooted nagu mikrolaineahi, juhtmeta LAN, plasmavalgus, gaasipliit jne kasutavad sama sagedusala, võib see põhjustada ühendustõrkeid.
- ▶ Korruga saab ühendatud olla ainult üks stereo peakomplekt.
- ▶ Te ei saa üheaegselt ühendada teist Bluetooth-seadet kui stereo peakomplekti.
- ▶ Välja lülitatud teleri jms tõttu kaotatud ühendust ei taastata automaatselt. Proovige uuesti vastavat seadet ühendada.
- ▶ Mõned talitlused võivad olla aeglasemad peakomplekti kasutamise ajal.
- ▶ Isegi Simplinki kodukino valimisel pärast peakomplekti kasutamist Simplinki talitluse ajal ei lülitu seade automaatselt kodukino kõlaritele.
- ▶ Peakomplekti ühenduse jätkuva nurjumise korral ühendage need veelkord paaristikku.

REGISTREERITUD BLUETOOTH-SEADME HALDAMINE

Kui ühtegi seadet registreeritud ei ole, siis menüü Registered B/T Device (Registreeritud B/T seade) deaktiveeritakse ja seda ei saa kasutada.

Üle 12 seadme ei saa registreerida ning väline seade ei ole enam võimeline teleriga ühenduma.

Sellisel juhul peaksite kustutama ühe (ühendage esimene lahti, kui seade on teleriga ühendatud) ning seejärel võite registreerida teise seadme.

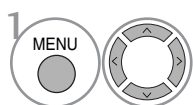
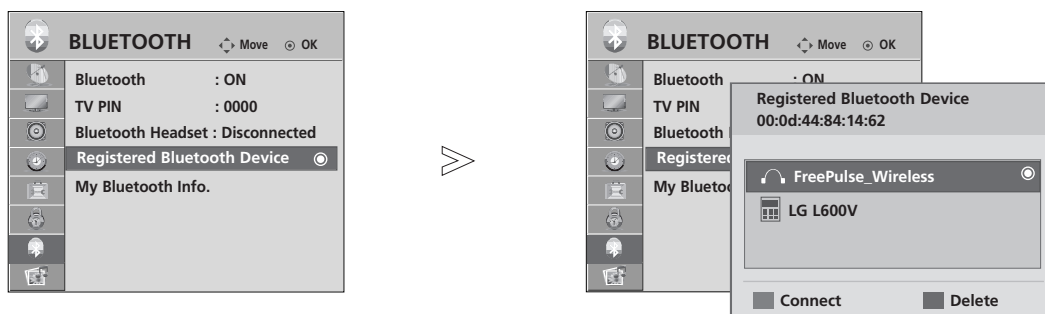

Valige **BLUETOOTH**.

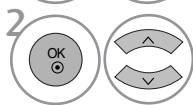

Valige **Registered Bluetooth Device (Registreeritud Bluetooth-seade)**.

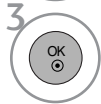

Kontrollige registreeritud Bluetooth-seadet.

■ Registreeritud Bluetoothiga stereo peakomplekti ühendamine



Valige soovitud registreeritud Bluetoothiga stereo peakomplekt.



Kuvatakse teade, milles palutakse ühendada valitud Bluetooth-seade.



Valige **Yes (Jah)** või **No (Ei)**.

■ Registreeritud Bluetooth-seadme kustutamine



Valige soovitud Bluetooth-seade.



Kuvatakse teade, milles palutakse kustutada valitud Bluetooth-seade.

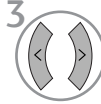

Valige **Yes (Jah)** või **No (Ei)**.

BLUETOOTHI KASUTAMINE

MY BLUETOOTH INFORMATION (MINU BLUETOOTHI TEAVE)

See funktsioon pakub kasutajale teavet tema Bluetoothi kohta. Valides "Bluetooth device- disconnected" („Bluetooth-seadme ühendus katkestatud“) muutub saadavaks suvand "Edit" („Redigeeri“).

Võite redigeerida My-seadme nime.
Võite kontrollida My-seadme aadressi.

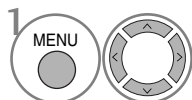
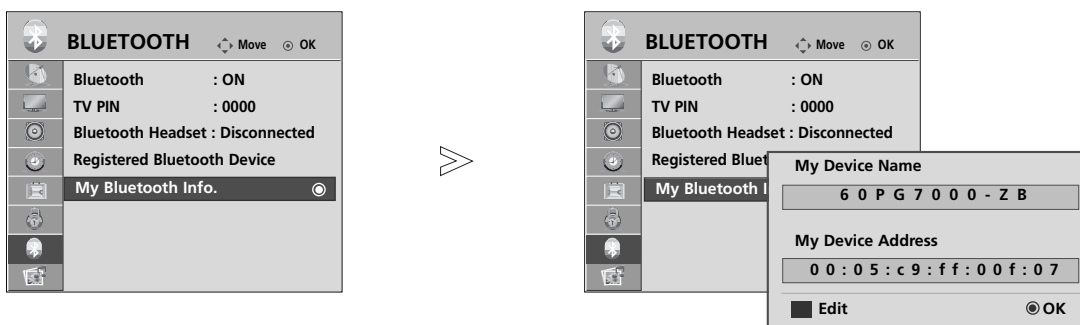

1 Valige **BLUETOOTH**.

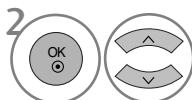

2 Valige **My Bluetooth Info. (Minu Bluetoothi teave.)**.

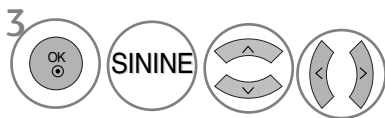

3 Sisestage seadme nimi. Võite kasutada tähti A kuni Z, numbreid 0 kuni 9, märke +/ - ja tühikut.

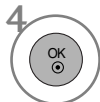

4 Salvestage.

- Tavalisele TV-pildile naasmiseks vajutage **MENU(MENÜÜ)** nuppu.
- Eelmisele menüütasandile naasmiseks vajutage **RETURN (TAGASI)** nuppu.

FOTODE VASTUVÕTMINE LÄBI VÄLISE BLUETOOTH-SEADME

Saatke foto läbi välise Bluetooth-seadme. Üksikasjade saamiseks foto saatmisest läbi välise Bluetooth-seadme vaadake vastava seadme kasutusjuhendit.

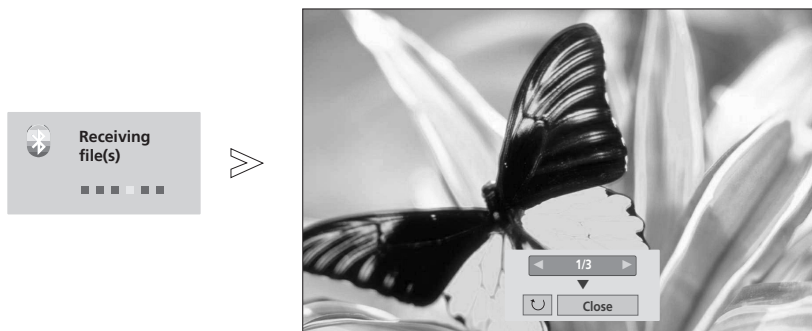

- Valides suvandi **Close (Sulge)** koos nupuga $\wedge \vee < >$, kaob OSD. Vajutades uuesti nuppu OK, ilmub see taas.



Valige soovitud fotod.

 (**Pöörake**) : pöörab fotosid.

-  (**Pööra**) nupu OK puhul pöörab fotosid 90° päripäeva.

- Maksimaalne saavutatav kujutise maht võib olla 10 MB.
- Toetatud on üksnes OPP-meetod (Object Push Profile – objekti tõukeprofiil) läbi Bluetoothiga mobiiltelefoni kujutise saatmise meetodi seas.
- Te ei saa vastu võtta kujutist samal ajal Bluetoothi stereo peakomplekte kasutades.
- Kui väline Bluetooth-seade parasjagu fotot saadab, vajutage nuppu RETURN (NAASE) foto vastuvõtmise peatamiseks. Sellega kustutatakse kõik juba vastu võetud fotod.

USB-SEADME KASUTAMINE

USB-seadmega ühendades

Kui ühendate USB-seadme, kuvatakse automaatselt see ekraan. „HÜPIKMENÜÜD“ ei kuvata, kuni OSD-ekraan, sh Menu (menüü), EPG või Schedule (saatekava) loend on aktiveeritud või kuni Bluetoothi peakomplekt on ühendatud.

Te ei saa lisada USB-seadmes uut kausta või kustutada juba olemasolevat.

- 1 Ühendage USB-seade USB-sisestuspessa, mis asuvad teleri külgedel.

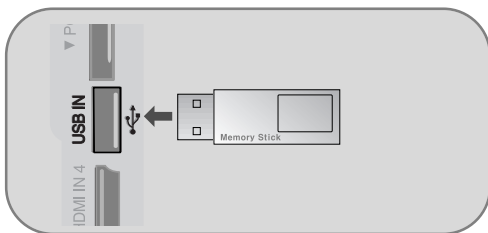

- See ei toeta USB HDD.
- See teler toetab JPEG ja MP3 formaate.

- 2 Valige **PHOTO LIST(FOTONIMISTU)** või **MUSIC LIST(MUUSIKANIMISTU)**.

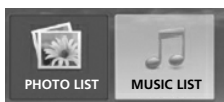

When removing the USB device (USB-seadet lahti ühendades)

Valige menüüst USB EJECT enne USB seadme eemaldamist.



USB-seadme kasutamise ettevaatusabinõud

- ▶ Vaid USB-mäluseade on tuvastatav.
- ▶ Kui USB-mäluseade ühendatakse USB-jaoturi kaudu, ei ole seade tuvastatav.
- ▶ USB-mäluseadet, mis kasutab automaatset tuvastamisprogrammi, võidakse mitte tuvastada.
- ▶ USB-mäluseade, mis kasutab oma ajamit, võidakse mitte tuvastata.
- ▶ USB-mäluseadme tuvastamise kiirus võib sõltuda igast seadmest eraldi.
- ▶ Palun ärge lülitage telerit välja ega tõmmake USB-seadet välja ühendatud USB-mäluseadme töötamise ajal.
Kui selline seade on äkki eraldatud või välja tõmmatud, võib see kahjustada salvestatud faile või USB-mäluseadet.
- ▶ Palun ärge ühendage USB-mäluseadet, mis manööverdati arvutisse kunstlikult. Seade võib põhjustada toote talitlushäireid ja see võib mitte tööle hakata. Ärge kunagi unustage kasutada vaid sellist USB-seadet, millel on normaalsed muusika- või pildifailid.
- ▶ Palun kasutage ainult USB-mäluseadet, mida on vormindatud Windowsi töökeskkonnas loodud FAT32 failisüsteemis. Juhul kui mäluseadet on vormindatud teise abiprogrammina ja Windows seda ei toeta, ei saa seda alati tuvastada.
- ▶ Palun ühendage välise toitega töötav USB-mäluseade energiallikaga. Kui te seda ei tee, ei saa seadet alati tuvastada.
- ▶ Palun ühendage USB-mäluseade USB tootja pakutavaga kaabliga. Kui USB tootja ei paku kaabliga ühendamist või on tegu liiga pika kaabliga, ei saa seadet alati tuvastada.
- ▶ Mõningaid USB-mäluseadmeid ei toetata või ei toimi need sujuvalt.
- ▶ USB-kõvakettaajami faili joondusmeetod sarnaneb Windows XP meetodile ning failinimi tunneb ära kuni 100 inglise tähemärki.
- ▶ Palun tehke olulistest failidest varukoopiaid, kuna USB-mäluseadme andmed võivad olla kahjustunud. Andmehaldus on tarbija vastutusel ja seega ei hüvita tootjad andmekahjustusega toodet.

FOTOLOEND

Ekraanikuva võib erineda teie seadme omast. Pildid on näited, mis abistavad teleriga töö puhul.

FOTOT (*.JPEG) toetav fail

Äärejoon: 7680 x 4320

- Te saate esitada vaid JPEG-faile.
- JPEG-vorming toetab vaid äärejoone skannimist (ainult SOF0, SOF1).
- Mittetoetatavad failid on kuvatud bitmapi formaadis.

Ekraani komponendid

1 MENU Valige **USB (USB)**.

2 Valige **Photo List (Fotonimistu)**.

1 Teisaldab kõrgema taseme faili

2 Käesolev leht / kõik lehed

3 Märgistatud muusika koguarv

4 Kasutuskõlblik USB mälu

5 Kaugjuhtimispuldi vastavad nupud

PHOTO LIST Page 2/3 No Marked USB Device Free Space 150MB

Drive1 1366x768, 125KB

Up Folder

Up Folder	KY103
KY101	KY104
KY102	KY105
JMJ001	JMJ005
JMJ002	JMJ006
JMJ003	JMJ007
JMJ004	JMJ008



Navigation Option Page Change MARK Mark RETURN Exit

USB-SEADME KASUTAMINE

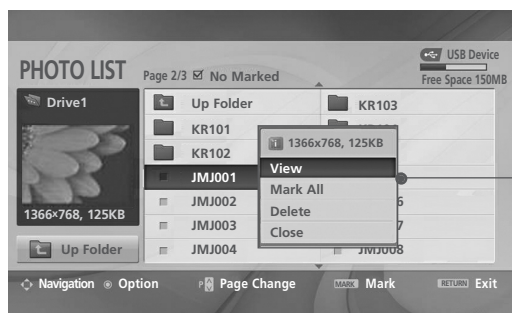
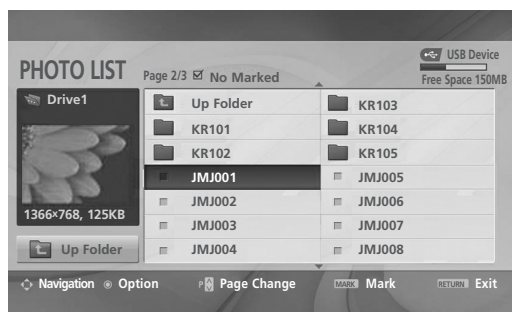
Fotode valimine ja hüpikmenüü

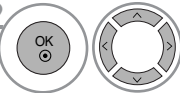

- ▶ **View(Vaade)**: kuvab valitud elementi.
- ▶ **Mark All(Tähista kõik)** : märgistab kõik ekraanil olevad fotod.
- ▶ **Unmark All(Tühista tähist.)** : tühistab märgistatud fotode valimine.
- ▶ **Delete(Kustutage)** : Kustutage valitud foto.
- ▶ **Close(suleb)** : suleb hüpikmenüü.

-  Valige sihtkaust või ajam.
-  Valige soovitud fotod.
-  Valige PopUp menüü näitamine.
-  Valige soovitud PopUp menüü.

- P Kasutage P ^ v nuppu fotolehekülgedel navigeerimiseks.
- Foto märgistamiseks või mittemärgistamiseks kasutage **MARK (MÄRISTA)** nuppu. Kui märgistatud on üks või enam fotot, saate näha üksikuid fotosid või märgistatud fotode slaidišõusid. Kui ühtegi fotot pole märgistatud, saate näha kõiki fotosid üksikult või kõiki kaustas olevaid fotosid slaidišõuna

- Tavalisele TV-pildile naasmiseks vajutage **RETURN (TAGASI)** nuppu.

Seadistage menüü täisekraanil

Te võite täisekraanil muuta USB-seadmel säilitatud fotode kuvamise sätteid. Üksikasjalikud tegevused on võimalikud täissuurusega foto vaatekraanil.





Foto kuvasuhe võib muuta ekraanil kuvatava foto täissuurusele. Eelmisele menüütasandile naasmiseks vajutage **RETURN (TAGASI)** nuppu.

-  Valige sihtkaust või ajam.
-  Valige soovitud fotod.
-  Valige PopUp menüü näitamine.
-  Valige View(Vaata).
-  Valitud foto kuvatakse täissuurusega.



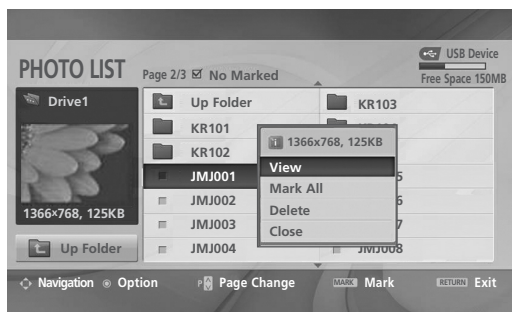
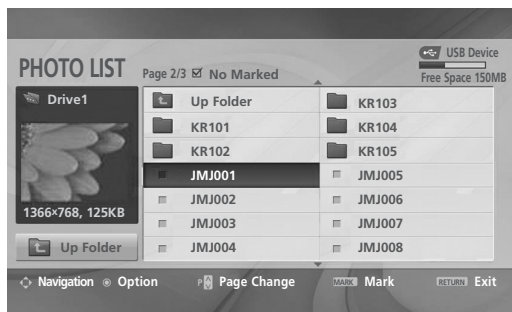
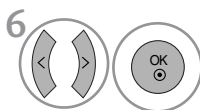
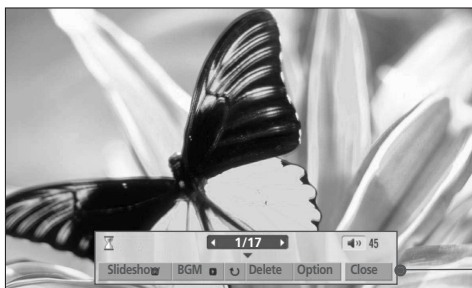





- P Kasutage P ^ v nuppu fotolehekülgedel navigeerimiseks.





USB-SEADME KASUTAMINE



Valige Slideshow , BGM,  (Rotate),

Delete , Option (Slaidšõu, BGM,  (Pööra), Kustuta, Valikud) või Close(Sulge).

- Kasutage     nuppu, et valida eelnev või järgnev foto.
- Kasutage     nuppu, et valida ja kontrollida täisekraani menüüd.

- ▶ **Slideshow(Slaidišõu)**: kui ühtegi pilti ei ole valitud, kuvatakse slaidišõu käigus kõik käesoleva kausta fotod. Valitutena kuvatakse fotod slaidišõu käigus.
 - Seadistage menüüs **Option** (Suvandid) slaidišõu ajaintervall.
- ▶ **BGM** : kuulake muusikat, vaadates täissuurusega fotosid.
 - Seadistage **Optionis** (Suvandid) BGM-i seade ja album.
- ▶  (Pööra): : pöörab fotosid.
 - Pöörab foto 90° päripäeva.
- ▶ **Delete(Kustutage)**: Kustutage fotod.
- ▶ **Option(Valik)** : seadistab slaidi kiiruse ja muusikakausta väärtused.
 - Kasuta   nuppu ja nuppu **OK**, et seadistada väärtused. Seejärel minge menüüs  ja vajutage **OK**, et salvestada sätteid.
 - Te ei saa muuta muusikakausta BGM-i mängimise ajal.
- ▶ **Close(suleb)** : peidab täisekraani menüü.
 - Menüü uuesti nägemiseks täisekraanil vajutage kuvamiseks nuppu **OK**.

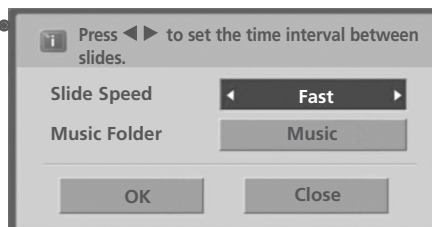

MUUSIKALOEND

Ostetud muusikafailid (*.MP3) võivad sisaldada autoriõiguse piiranguid.

Antud mudel ei pruugi toetada failide taasesitust.

Antud üksus mängib teie USB-seadmel olevaid muusikafaile.

Ekraanikuva võib erineda teie seadme omast. Pildid on näited, mis abistavad teleriga töö puhul.

MUSIC (MUUSIKAT) (*.MP3) toetav fail

Bitikiirus 32–320

• Diskreetimiskiirus MPEG1 kihis 3: 32 kHz, 44,1 kHz, 48 kHz.

Ekraani komponendid

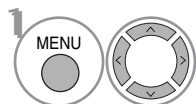

Valige **USB**
(USB).

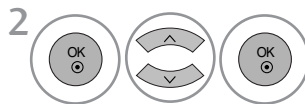

Valige **Music List**
(Muusikanimistu).

- 1 Teisaldab kõrgema taseme faili
- 2 Käesolev leht / kõik lehed
- 3 Märgistatud muusika koguarv
- 4 Kasutuskõlblik USB mälu
- 5 Kaugjuhtimispuldi vastavad nupud

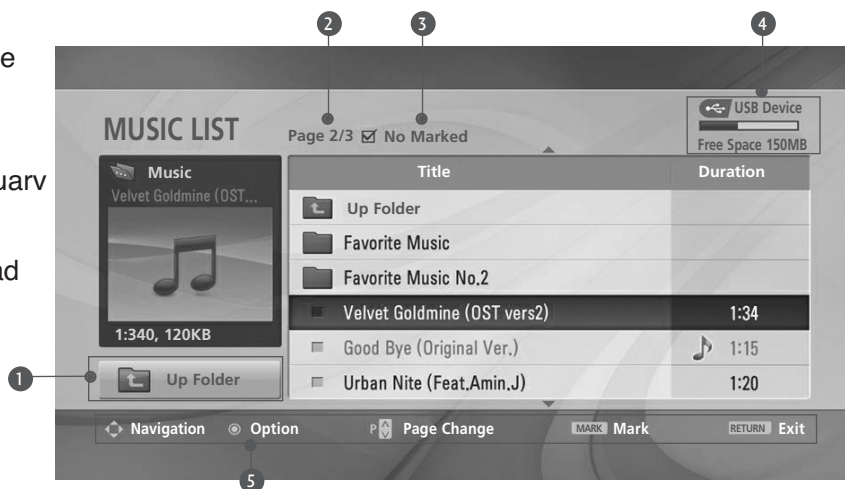

USB-SEADME KASUTAMINE

Muusika valimine ja hüpikmenüü

Lehe kohta loendatakse kuni 6 muusikapealkirja näidatud viisil.

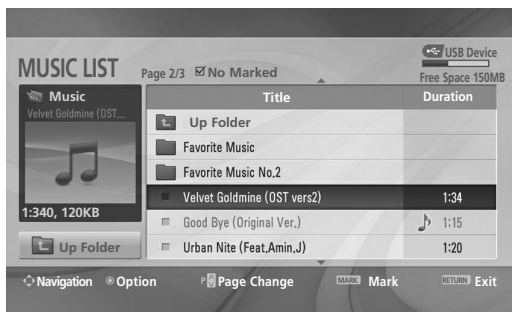

- ▶ **Play** (pausi ajal): esitab valitud muusikat. Kui muusikapala lõpetab mängimise, mängitakse järgmine valitud pala. Kui mängida pole ühtegi valitud muusikapala, esitatakse käesolevas kaustas järgmine pala. Kui te lähete teise kausta ja vajutate nuppu OK, peatub käesoleva muusika taasesitus.
- ▶ **Play Marked (Esita tähist.)** : esitab valitud muusika. Kui muusikapala lõpetab mängimise, esitatakse automaatselt järgmine valitud pala.
- ▶ **Stop Play (Peata esitus)** (taasesituse ajal): seiskab muusika esitamise.
- ▶ **Play with Photo (Esita fotoga)** : alustab valitud muusika esitamist ja seejärel liigub fotoloendisse.
- ▶ **Mark All (Tähista kõik)** : märgib kaustas kogu muusika.
- ▶ **Unmark All (Tühista tähist.)** : tühistab märgistatud muusika valiku.
- ▶ **Delete (Kustutage)**: Kustutage valitud muusika.
- ▶ **Close (Sulge)** : Hüpikmenüü sulgemine.



1 Valige sihtkaust või aiam.



2 Valige soovitud muusika.

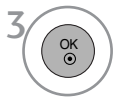

3 Valige PopUp menüü näitamine.



4 Valige soovitud PopUp menüü.

- Kasutage P ^ v nuppu muusikalehekülgedel navigeerimiseks.
- Muusikapala märgistamiseks või mittemärgistamiseks kasutage **MARK** (MÄRGISTA) nuppu. Kui üks või enam muusikafaili on märgistatud, esitatakse neid tsükliliselt. Näiteks kui te tahate kuulata korduvalt vaid ühte muusikapala, märgistage pala ja esitage seda. Kui ühtegi muusikapala pole märgistatud, esitatakse tsükliliselt kogu kaustas olev muusika.

• Tavalisele TV-pildile naasmiseks vajutage **RETURN (TAGASI)** nuppu.

- Kui te ei vajuta ühtegi nuppu muusika esituse ajal, hõljub mänguteabe boks ekraanisäästurina (nagu allpool näidatud).
- „Ekraanisäästur“?
Ekraanisäästur on mõeldud ekraani pikslikahjustuse vältimiseks, mis tekib liikumatu pildi pikaajalisel ekraanile jäämisel.



! MÄRKUS

- ▶ Muusika esitamise ajal kuvatakse 🎵 muusika pealkirja taga.
- ▶ Kahjustatud või rikutud muusikat ei esitata, vaid see näitab esitusaega 00:00.
- ▶ Tasulisest teeninduspunktist allalaetud muusika koos autorikaitseõigusega ei käivitu, vaid kuvab mängu ajal sobimatut informatsiooni.
- ▶ Kui te vajutate **OK**, ■ nuppu, peatub ekraanisäästur.
- ▶ **PLAY(▶)** (Esita), **Pause(II)** (Paus), ■, ▶▶, ◀◀ nupud kaugjuhtimispuldil on saadaval ka selles režiimis.
- ▶ Saate kasutada nuppu ▶▶, et valida järgmine pala, ja nuppu ◀◀, et valida eelmine pala.

EPG (ELEKTROONILINEPROGRAMMIJUHT) (digitaalrežiimis)

Sellel süsteemil on elektrooniline programmijuht (EPG), mis aitab teil liikuda läbi kõikide võimalike vaatamisvalikute.

EPG annab teavet nagu programmi nimekirjad, kõikide olemasolevate teenuste algus- ja lõpuajad. Lisaks on EPG-s sageli saadav täpne informatsioon programmi kohta (nende programmi üksikasjade olemasolu ja hulk on sõltuvalt ülekandjast erinev).

Seda funktsiooni saab kasutada vaid siis, kui EPG informatsiooni edastab ringhääling.

EPG kuvab järgmise 8 päeva programmi kirjelduse.

 Näitab käesolevat ekraaniinfot.

 Kuvatakse DTV programmis.

 Kuvatakse Radio (Raadio) programmis.

 Kuvatakse MHEG programmis.

 Kuvatakse Teletext (Teletekst) programmis.

 Kuvatakse Subtitle (Subtiiter) programmis.







 Kuvatakse Scramble (Šifreeritud) programmis.

 Kuvatakse Dolby programmis.

EPG sisse-väljalülitamine

 EPG sisse-väljalülitamine.

Programme Guide

1	YLE TV1	6/ Mar 2006 15:09	
ALL	6/Mar(Mon)		
	14:00	15:00	
	1 YLE TV1	No Information	Kungskonsumente
	2 YLE TV2	No Information	TV2: Farnen No Information
	4 TV..	No Information	
	5 YLE FST	No Information	
	6 CNN	No Information	
	8 YLE24	...	Tänään otsikoissa

TV/RAD Radio FAV Favourite INFO Information Pr. Change
Mode Date Manual Timer Schedule List

Programmi valimine

 või  Valige sobiv programm.

 Kuvage valitud programm.

Nupufunktsioonid NOW/NEXT (PRAEGU/JÄRGMINE) juhtrežiimis



EPG režiimi muutmine



sisestage taimeri Record/Remind (Salvesta/Tuleta meelde) seaderežiim



sisestage taimeri Record/Remind (Salvesta/Tuleta meelde) nimekirjarežiim



Muutke valitud programmiks.



valige NOW (PRAEGU) või NEXT (JÄRGMINE) programm



edastatava programmi valimine



lehekülg üles/alla



või



EPG väljalülitamine



valige TV- või raadioprogramm



üksikasjalik info sisse või välja.

Nupufunktsioonid 8 päeva juhtrežiimis



EPG režiimi muutmine



kuupäeva seade režiimi sisestamine



sisestage taimeri Record/Remind (Salvesta/Tuleta meelde) seaderežiim



sisestage taimeri Record/Remind (Salvesta/Tuleta meelde) nimekirjarežiim



Muutke valitud programmiks.



valige NOW (PRAEGU) või NEXT (JÄRGMINE) programm



edastatava programmi valimine



lehekülg üles/alla



või



EPG väljalülitamine



valige TV- või raadioprogramm



üksikasjalik info sisse või välja.

Nupufunktsioonid Date Change (Kuupäeva muutmine) režiimis



kuupäeva seade režiimi väljalülitamine



Muutke valitud kuupäevaks



Vali kuupäev



Kuupäeva seade režiimi väljalülitamine



või



EPG väljalülitamine

EPG (ELEKTROONILINEPROGRAMMIJUHT) (digitaalrežiimis)

Nupufunktsioonid suvandis Extended Description Box (Laiendatud kirjelduskast)



Tekst üles/alla



sisestage taimeri Record/Remind
(Salvesta/Tuleta meelde) seaderežiim



üksikasjalik info sisse või välja.



või



EPG väljalülitamine

Nupufunktsioonid Record/Remind (Salvesta/Tuleta meelde) seaderežiimis

- See funktsioon on kasutatav vaid siis, kui salvestusseadmed, mis kasutavad pin8 salvestussignaali, on SCART kaabliga ühendatud DTV-OUT(AV2) terminali.



Guide (Juhi) või Timer list (Taimeri
nimekirja) režiimile lülitamine



taimeri Record/Remind
(Salvesta/Tuleta meelde) salvesta-
mine



valige tüüp, teenus, kuupäev või algus-/lõpuaeg



Funktsiooni seadmine

Button Function in Schedule List Mode (Nupufunktsioon plaanilise nimekirja režiimis)



uue manuaaltaimeri seaderežiimi
lisamine



Sisestage paani nimekirja
redigeerimisrežiim.



valitud elemendi kustutamine



juhtrežiimi muutmise



Valige paani nimekiri.

PILDI JUHTIMINE

PILDI SUURUSE (KUVASUHTE) JUHTIMINE

Teil on võimalus seadistada ekraanile erinevaid pildiformaate; 16:9, Just Scan, Original (Originaal), 4:3, 14:9 ja Zoom1/2 (Suum1/2).

Kui ekraanil on pikemat aega liikumatu kujutis, võib sellisest püsipildist ekraanile jääda nähtav jäljend.

Suurendussuhet saate reguleerida nupu D või E abil.

Funktsioon töötab järgmisel viisil.

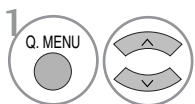

Valige Aspect Ratio (kuvasuhe).

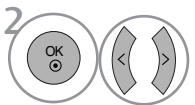

Valige soovitud pildivorming.

- Aspect Ratio (kuvasuhet) saate reguleerida ka menüüs PICTURE (PILT).
- Pildi suuruse seadistamiseks valige 14:9, Zoom1 ja Zoom2 Ratio menüüst. Peale suumi seadistamise lõpetamist kuvab uuesti kiirmenüü.

• 16:9

Järgmine valik viib teid pildi horisontaalse reguleerimise juurde lineaarproportsioonis, nii et kogu ekraan oleks täis (kasulik 4:3-vormingus DVD-de vaatamisel).



• Just Scan

Järgnev peatükk aitab teil kuvada parima kvaliteediga pilti, ilma et kõrgel resolutsioonil esineks kadusid originaalpildis. Märkus: Kui originaalpildil on müra, näete seda pildi servas.

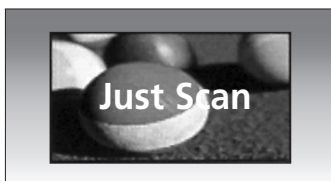

• Original

Kui teler võtab vastu laiekraansignaali, muudetakse see automaatselt saadetavasse pildivormingusse.



• 4:3

Järgmine valik viib teid kujutisele esialgse suhtega 4:3, kusjuures vasakul ja paremal küljel kuvatakse hallid ribad.



PILDI JUHTIMINE

• 14:9

Saate vaadata pildivormingut 14:9 või tavalist TV-kava režiimis 14:9. Ekraan 14:9 näeb välja nagu 4:3, mida on vasakule-paremale suurendatud.



• Zoom1

Järgmine valik viib teid muutusteta pildile, millega täidetakse kogu ekraan. Pildi üla- ja alaosa lõigatakse siiski ära.



• Zoom2

Valige Zoom 2, kui soovite pilti muuta – kas horisontaalsuunas laiendada või vertikaalsuunas kärpida. Pilt on pooleldi kompromiss muutmise ja ekraani katmise vahel.



! MÄRKUS

- ▶ Režiimis Component ja HDMI saate valida üksnes 4:3 ja 16:9 (lai), 14:9, Zoom1/2.
- ▶ Ainult RGB režiimis saate valida ainult 4:3 ja 16:9 (lai).
- ▶ Režiimis HDMI/komponent (üle 720p) on saadaval ainult skaneerimine.

PILDI SÄTETE EELHÄÄLESTAMINE

Pildirežiimi eelhäälestus

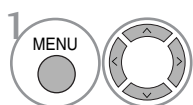
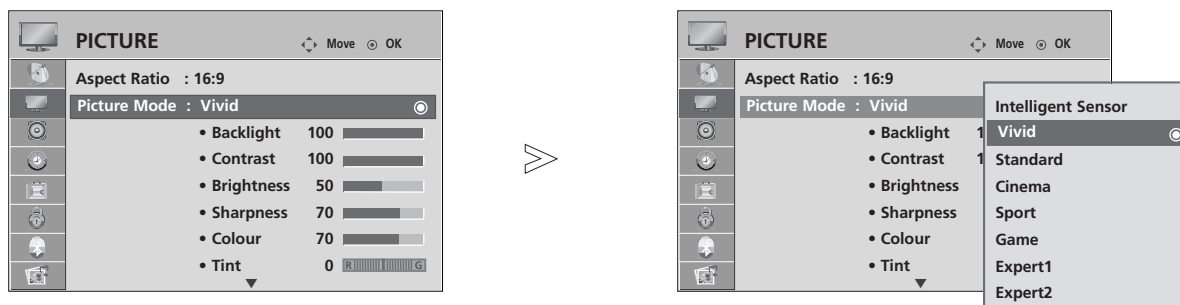

Valige **PICTURE (PILT)**.

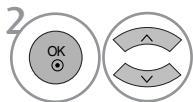

Valige **Picture Mode (pildirežiim)**.

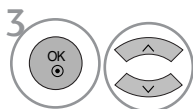

Valige **Intelligent Sensor (programmeeritav andur)** (ainult LCD-teleritel), **Vivid (ere)**, **Standard (tavaline)**, **Cinema (kino)**, **Sport** või **Game (mäng)**.

- **Picture Mode** häälestab teleri pildi parimale võimalikule tasemele. Valige **Picture Mode**-menüü eelsäte programmi klassi järgi.
- Kui programmeeritava anduri funktsioon on sisse lülitatud, kohandatakse kõige sobivam pilt automaatselt vastavalt ümbritsevatele tingimustele. (vaid LCD-teleritel)
- Pildirežiimi sätteid saate reguleerida ka Q. menüüs.
- **Programmeeritav andur** : kohandab pildi vastavalt ümbritsevatele tingimustele (vaid LCD-teleritel)

- Tavalisele TV-pildile naasmiseks vajutage **MENU(MENÜÜ)** nuppu.
- Eelmisele menüütasandile naasmiseks vajutage **RETURN (TAGASI)** nuppu.

PILDI JUHTIMINE

Automaatne värvitooni juhtimine (Warm (soe) / Medium / Cool (külm))

Valige üks kolmest automaatselt värvihäälestusest. Seadke soe häälestus (Warm) punaste toonide rõhutamiseks või jahe häälestus (Cool) vähem intensiivsete toonide esiletõstmiseks, nagu näiteks sinine.

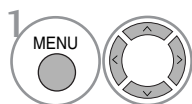
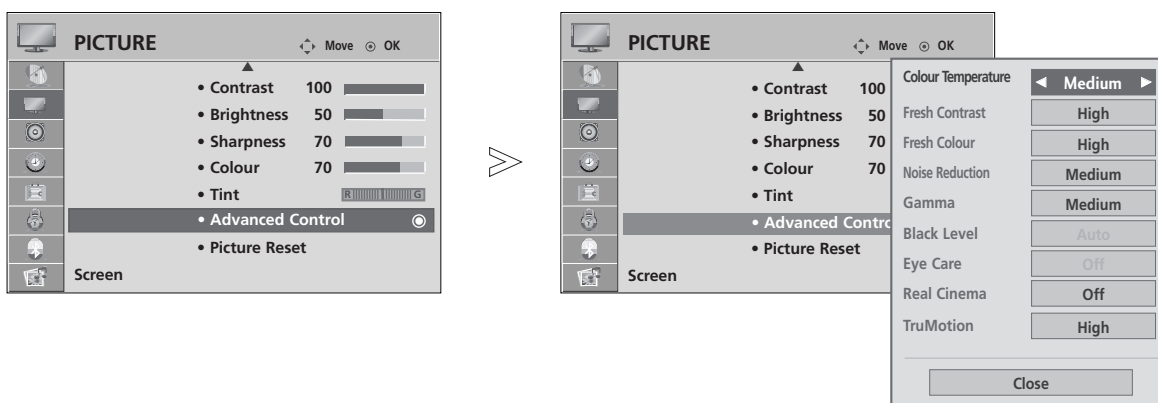

Valige **PICTURE (PILT)**.

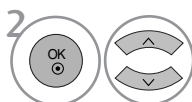

Valige **Advanced Control** (täiustatud juhtseadis).

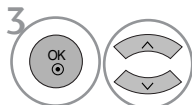

Valige **Colour Temperature** (värvitemperatuur).

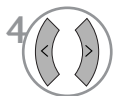

Valige kas **Cool** (jahe), **Medium** (keskmine) või **Warm** (soe).

- Tavalisele TV-pildile naasmiseks vajutage **MENU(MENÜÜ)** nuppu.
- Eelmisele menüütasandile naasmiseks vajutage **RETURN (TAGASI)** nuppu.

PILDI KÄSITSI REGULEERIMINE

Pildirežiim – kasutaja suvand

- **Must valgus** (ainult LCD-teleritel)
Ekraani heleduse reguleerimiseks muutke LCD paneeli heledust.
- **Contrast** Reguleerib erinevust pildi heledate ja tumedate tasemete vahel.
- **Brightness** Suurendab või vähendab valge värvi kogust pildil.
- **Sharpness** Reguleerib kontuuride teravustaset pildi heledate ja tumedate alade vahel. Mida madalam tase, seda pehmem pilt.
- **Colour** Reguleerib kõigi värvide intensiivsust.
- **Tint** Reguleerib tasakaalu punase ja rohelse taseme vahel.

„Programmeritavate andurite (ainult LCD-teleritel)“ korral seda funktsiooni kasutada ei saa.

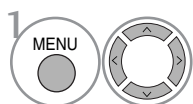
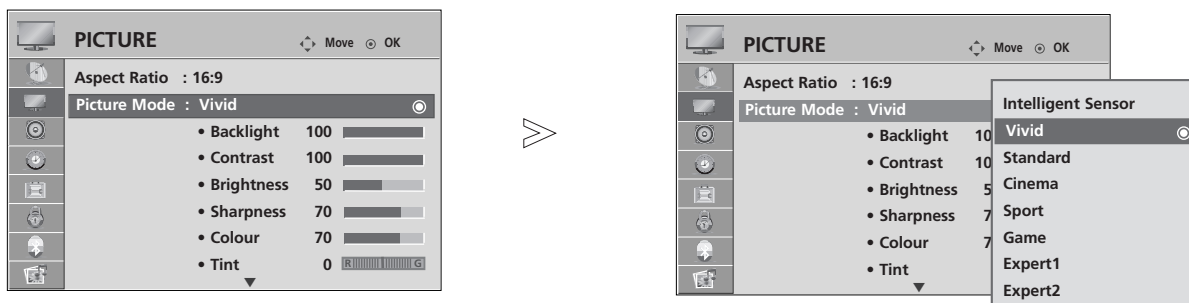

1 Valige **PICTURE (PILT)**.

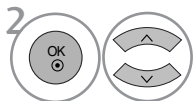

2 Valige **Picture Mode (pildirežiim)**.

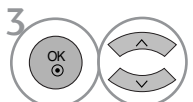

3 Valige **Vivid(ere), Standard (tavaline), Cinema (kino), Sport või Game (mäng)**.

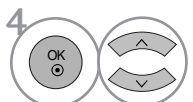

4 Valige **Back Light (must valgus)** (ainult LCD-teleritel), **Contrast (kontrast), Brightness (heledus), Sharpness (teravus), Clolour (värv) või Tint (varjund)**.

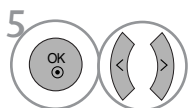

5 Tehke vajalikud seaded.

- Tavalisele TV-pildile naasmiseks vajutage **MENU(MENÜÜ)** nuppu.
- Eelmisele menüütasandile naasmiseks vajutage **RETURN (TAGASI)** nuppu.

! MÄRKUS

- ▶ Saate RGB-PC-režiimis reguleerida värvi, teravuse ja varjundi soovitud tasemele.

PILDI JUHTIMINE

Picture Mode-Expert Control (pildi täppisseadistus)

Jaotades kategooriateks Ekspert 1 ja Ekspert 2.

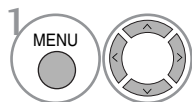
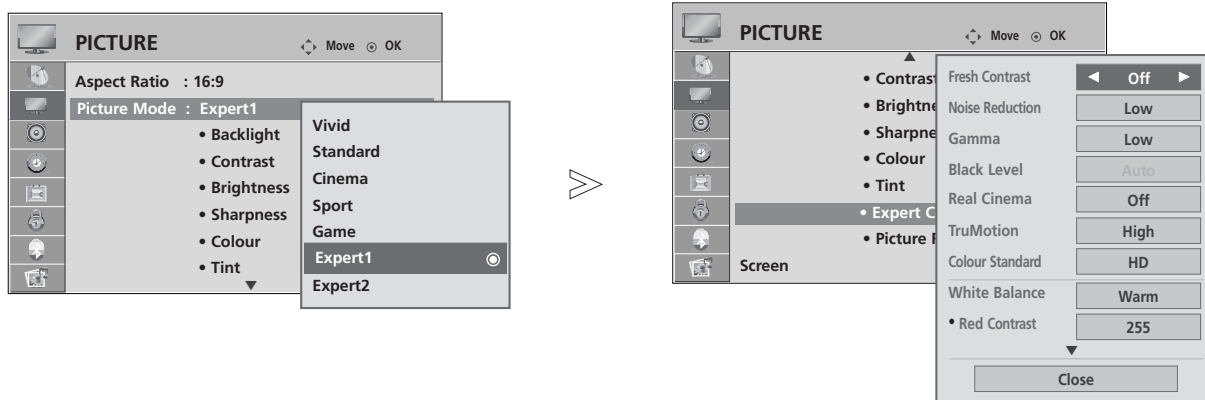

Valige **PICTURE (PILT)**.

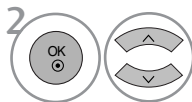

Valige **Picture Mode (pildirežiim)**.

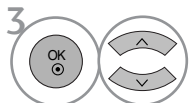

Valige **Expert1 (ekspert1)** või **Expert2 (ekspert2)**.

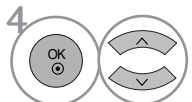

Valige **Expert Control (täppisseadistus)**.

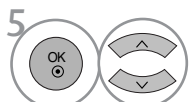

Valige soovitud allikas.



Tehke vajalikud seaded.

- Tavalisele TV-pildile naasmiseks vajutage **MENU(MENÜÜ)** nuppu.
- Eelmisele menüütasandile naasmiseks vajutage **RETURN (TAGASI)** nuppu.

PILDI PARANDAMISE TEHNOLOOGIA

Fresh Contrast

Optimeerib automaatselt kontrasti vastavalt peegelduse heledusele.

Fresh Colour

Reguleerib automaatselt peegelduse värve loomulikele värvidele võimalikult lähedase kujutise saavutamiseks.

Noise Reduction

Müra eemaldamine punktini, mille puhul see ei kahjusta veel originaalpilti. (Seda funktsiooni ei saa kasutada HDMI, Component (välja arvatud 480i/576i), RGB-PC-režiimis.)

Gamma

Kõrged gamma väärtused kuvavad valkjaid kujutisi ja madalad gamma väärtused kuvavad kõrge kontrastsusega kujutisi.

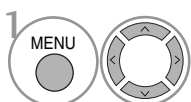
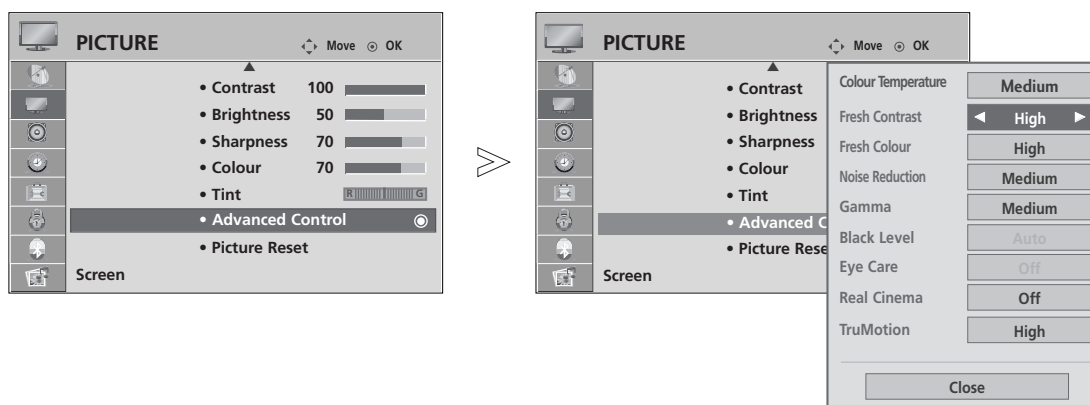

Valige **PICTURE (PILT)**.

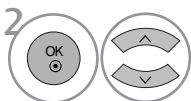

Valige **Advanced Control** (täiustatud juhtseadis).

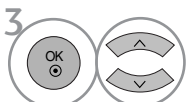

Valige **Fresh Contrast** (kontrasti värskendamine) , **Fresh Colour** (värvi värskendamine), **Noise Reduction** (müra vähendamine) või **Gamma**.



Valige soovitud allikas.

- Tavalisele TV-pildile naasmiseks vajutage **MENU(MENÜÜ)** nuppu.
- Eelmisele menüütasandile naasmiseks vajutage **RETURN (TAGASI)** nuppu.

PILDI JUHTIMINE

TÄIUSTATUD – FILMIREŽIIM / EHTNE KINO (ainult 37/42/47/52LG70**)

Teleri häälestamiseks parima pildikvaliteediga filmide vaatamiseks.

See funktsioon töötab ainult režiimis Analog TV, AV ja komponent 480i/576i/1080i (ainult Film Mode).

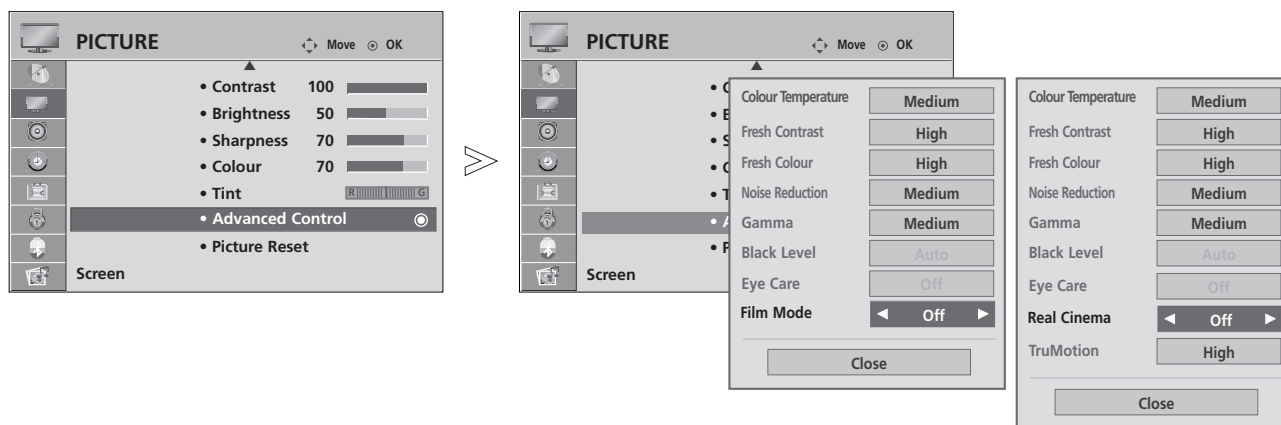

ainult
37/42/47/52LG70**

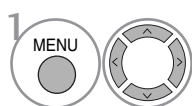

Valige **PICTURE (PILT)**.

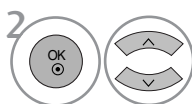

Valige **Advanced Control** (täiustatud juhtseadis).

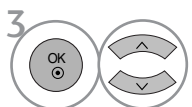

Valige **Film Mode** (või **Real Cinema** (ainult 37/42/47/52LG70**)).



Valige **On(Sees)** või **Off(Väljas)**.

- Tavalisele TV-pildile naasmiseks vajutage **MENU(MENÜÜ)** nuppu.
- Eelmisele menüütasandile naasmiseks vajutage **RETURN (TAGASI)** nuppu.

ERIFUNKTSIOONID – MUSTA TASE

Filmi kuvamisel see funktsioon häälestab teleri parima pildikvaliteedi.

Funktsioon töötab järgmises režiimis: AV (NTSC-M), HDMI või komponent.

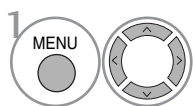
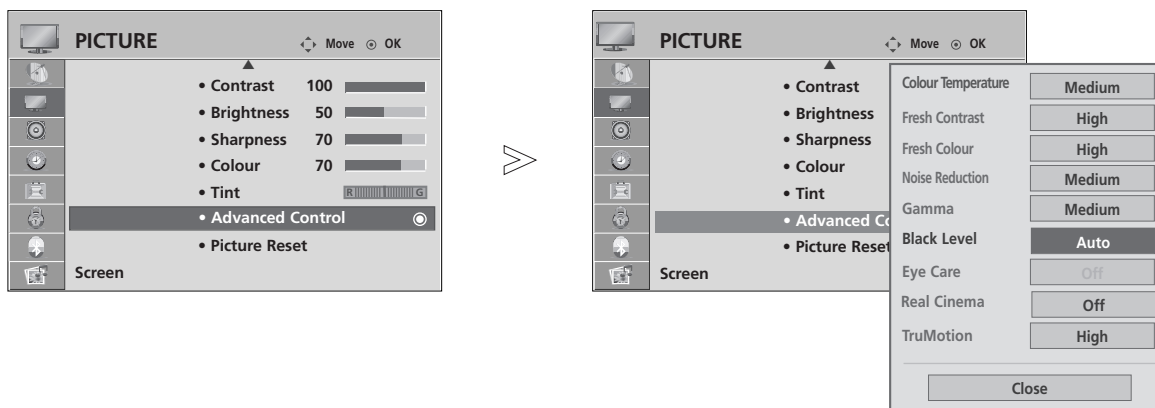

Valige **PICTURE (PILT)**.

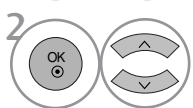

Valige **Advanced Control (täiustatud juhtseadis)**.

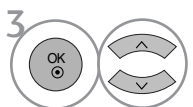

Valige **Black Level (must tase)**.



Valige **Low (madal) või High (kõrge)**.

- **Low** : Ekraani peegeldus muutub tumedamaks.
- **High** : Ekraani peegeldus muutub heledamaks.
- **Auto (Automaatne)** : Rakendab ekraani tumedust ja seadistab selle automaatselt kas kõrgeks või madalaks.

- Tavalisele TV-pildile naasmiseks vajutage **MENU(MENÜÜ)** nuppu.
- Eelmisele menüütasandile naasmiseks vajutage **RETURN (TAGASI)** nuppu.

PILDI JUHTIMINE

ADVANCED (ERIFUNKTSIOONID) TruMotion

(ainult 37/42/47/52LG70**)

kasutatakse parima pildikvaliteedi saamiseks (hägu ja väreluse kõrvaldamiseks) kiirpildi või filmiallika sisestamisel.

See funktsioon on RGB-PC, HDMI-PC režiimides välja lülitatud.

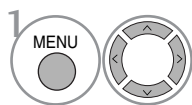
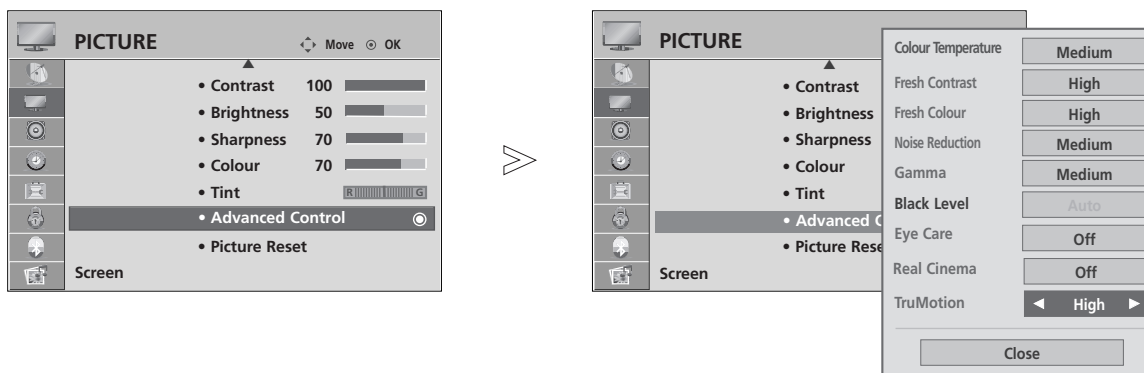

Valige **PICTURE (PILT)**.

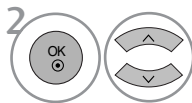

Valige **Advanced Control (täiustatud juhtseadis)**.

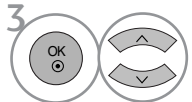

Valige **TruMotion**.

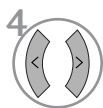

Valige **Off, Low (madal) või High (kõrge)**.

- **High**
Provides smoother picture movement.
- **Low**
Provides smooth picture movement. Use this setting for standard use.
- **Off**
Use this setting when "High" and "Low" setting result in noise.

- Kui võimaldate sätte „TruMotion“ (Ehe liikumine), võib müra ekraanile ilmuda.
- Kui see juhtub, lülitage „TruMotion“ (Ehe liikumine) sättele „Off“ (Väljas).

- Tavalisele TV-pildile naasmiseks vajutage **MENU(MENÜÜ)** nuppu.
- Eelmisele menüütasandile naasmiseks vajutage **RETURN (TAGASI)** nuppu.

TruMotion DEMO (ainult 37/42/47/52LG70**)

Kasutage seda veendumaks, milline on erinevus, kui TruMotion Demo on sees või väljas. Seda funktsiooni ei saa kasutada RGB[PC], HDMI[PC]-režiimis.

Kui valite TruMotion Demo Bluetoothi peakomplekti kasutamise ajal, katkestatakse peakomplekti ühendus.

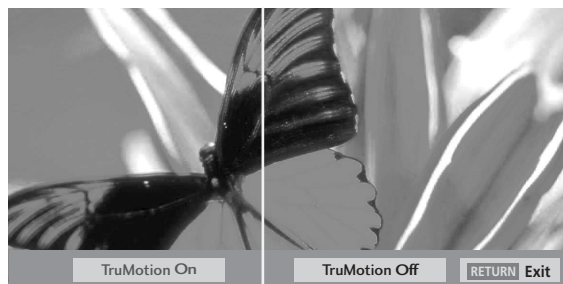
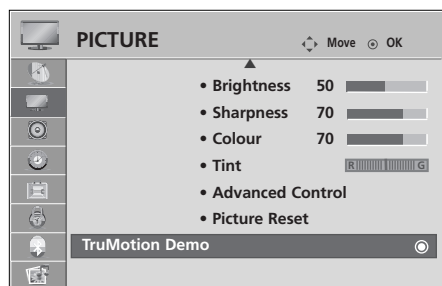

- Teie teler võib erineda pildil olevast.

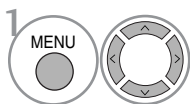

Valige **PICTURE (PILT)**.

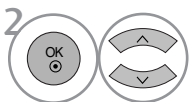

Valige **TruMotion Demo**.

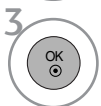

- Tavalisele TV-pildile naasmiseks vajutage **RETURN (TAGASI)** nuppu.

PILDI JUHTIMINE

EYE CARE (SILMADE KAITSE) (ainult LCD teleritel)

Kui ekraan on liiga ere, aitab see funktsioon teil muuta heledust, et vältida pimestamist.

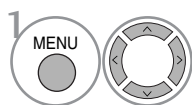
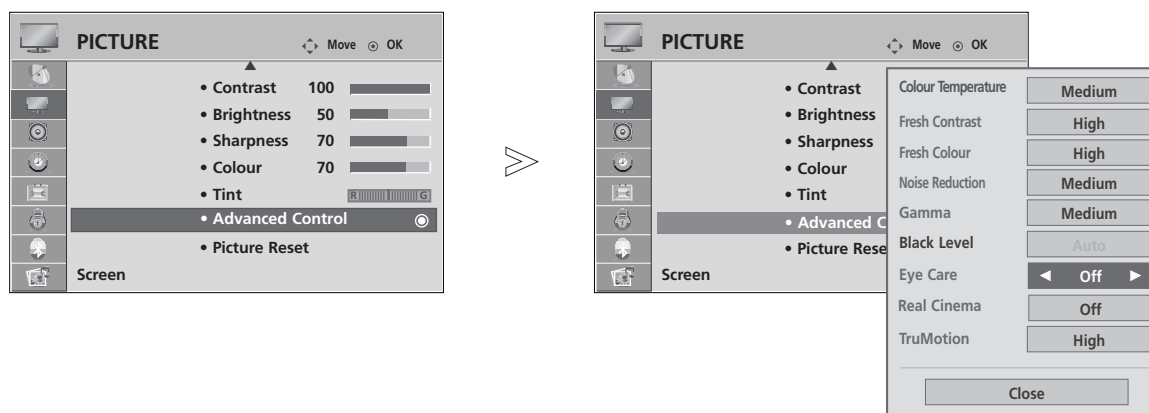

Valige **PICTURE (PILT)**.

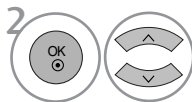

Valige **Advanced Control (täiustatud juhtseadis)**.

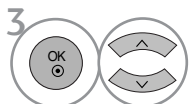

Valige **Eye Care (silma kaitse)**.



Valige **On(Sees) või Off(Väljas)**.

- Tavalisele TV-pildile naasmiseks vajutage **MENU(MENÜÜ)** nuppu.
- Eelmisele menüütasandile naasmiseks vajutage **RETURN (TAGASI)** nuppu.

PICTURE RESET(PILDI LÄHTESTAMINE)

Valitud pildirežiimi sätted lülituvad uuesti ümber tehase vaikesäteteks.

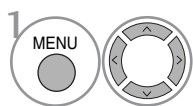
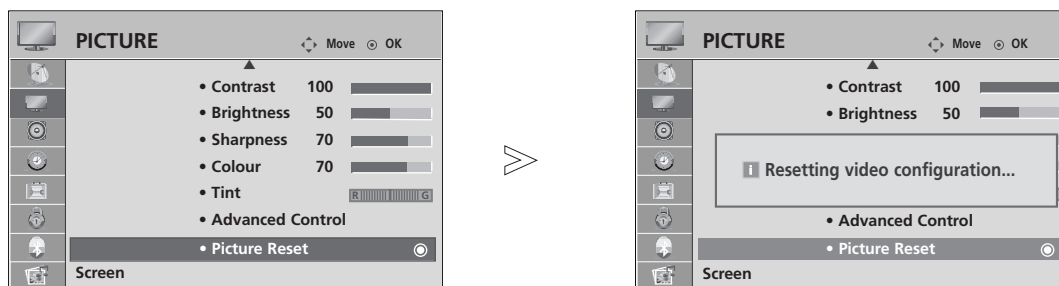

Valige **PICTURE (PILT)**.

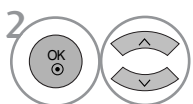

Valige **Picture Reset (pildi lähtestamine)**.



Aktiveerige häälestatud väärtus.

- Tavalisele TV-pildile naasmiseks vajutage **MENU(MENÜÜ)** nuppu.
- Eelmisele menüütasandile naasmiseks vajutage **RETURN (TAGASI)** nuppu.

PILDI JUHTIMINE

POWER INDICATOR (TOITE INDIKAATOR) (ainult LCD-teleritel)

See võimaldab teil reguleerida liikuva LED-i heledust ja heli, kui toide on sisse lülitatud.

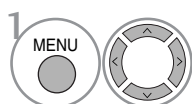
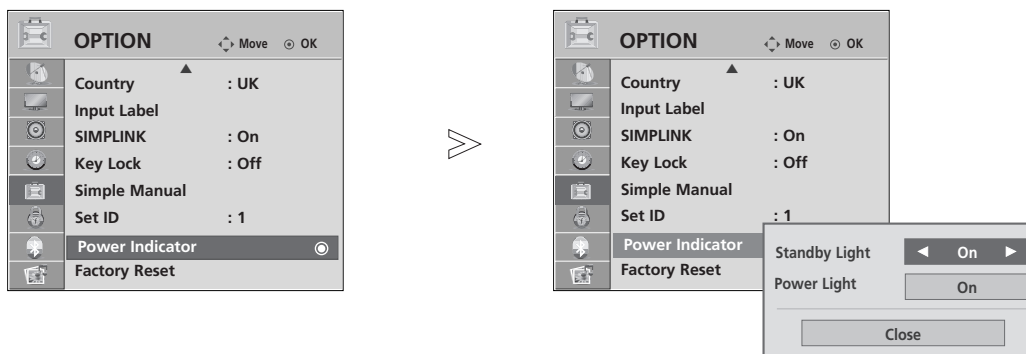

Valige **OPTION (Valikud)**.

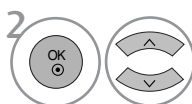

Valige **Power Indicator (toitenäidik)**.

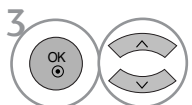

Valige **Standby Light (ooterežiimi tuli)** või **Power Light (toitetuli)**.



Valige soovitud allikas.

- Tavalisele TV-pildile naasmiseks vajutage **MENU(MENÜÜ)** nuppu.
- Eelmisele menüütasandile naasmiseks vajutage **RETURN (TAGASI)** nuppu.

Image Sticking Minimization, pildi kinnijäämise minimeerimine (AINULT PLASMA TELERIL)

Kui mõni personaalarvuti või videomängu liikumatu pilt jääb pikemaks ajaks ekraanile, võib pärast kujutise muutmist säilida parasiitkujutis. Vältige liikumatu pildi pikaajalist hoidmist teleri ekraanil.

White wash

Valgepesu eemaldab ekraanilt püsikujutised.

Märkus: Ülemäärase püsikujutise eemaldamine ei pruugi funktsiooniga White Wash täielikult õnnestuda.

Orbiter

Orbiteri funktsioon võib olla abiks parasiitkujutiste vältimisel. Siiski on parem, kui liikumatuid kujutisi ekraanile ei jääks. Püsikujutise tõkestamiseks muudetakse ekraanipilti iga 2 minuti tagant.

Inversion

See funktsioon on ette nähtud ekraani paneelivärvi pööramiseks.

Paneelivärvi pööratakse automaatselt iga 30 minuti tagant.

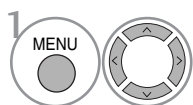
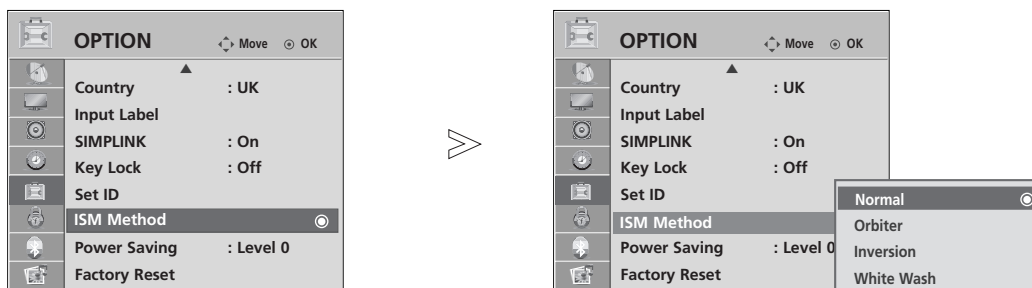

1 Valige **OPTION (Valikud)**.

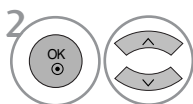

2 Valige **ISM Method (ISM-meetod)**.

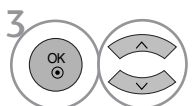

3 Valige **Normal (tavaline)**, **Orbiter (süstik)**, **Inversion (inversion)** või **White Wash (valgepesu)**.



4 Salvestage.

• Kui te ei pea funktsiooni kasutamist vajalikuks, valige sätteks **Normal**.

- Tavalisele TV-pildile naasmiseks vajutage **MENU(MENÜÜ)** nuppu.
- Eelmisele menüütasandile naasmiseks vajutage **RETURN (TAGASI)** nuppu.

PILDI JUHTIMINE

POWER SAVING PICTURE MODE (ENERGIASAASTLIK PILDIREŽIIM) (AINULT PLASMA TELERIL)

See funktsioon vähendab teleri energiatarvet.

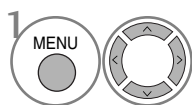
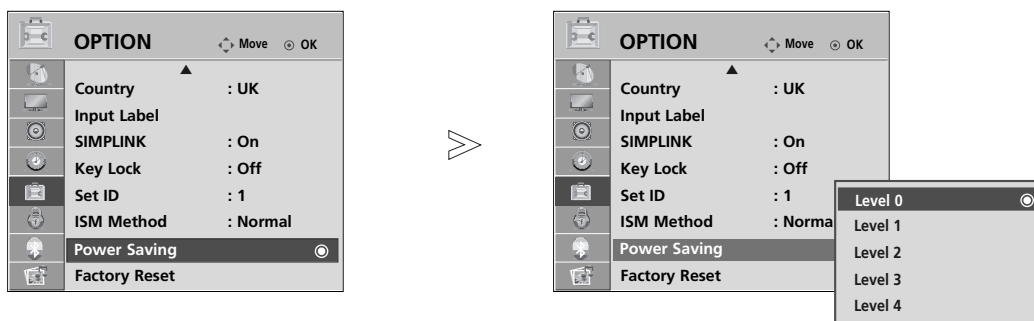

1 Valige **OPTION (Valikud)**.

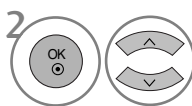

2 Valige **Power Saving (energiasäästu režiim)**.

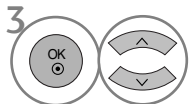

3 Valige **Level 0 (0 tase), Level 1 (1. tase), Level 2 (2. tase), Level 3 (3. tase) või Level 4 (4. tase)**.



4 Salvestage.

- 0 tase on kõige eredam.
- Säästurežiimi sätteid saate reguleerida ka Q menüüs.

! MÄRKUS

- Tehase vaikeseaded ühtivad **Energy stari** nõuetega ja on ühtlustatud kodus vaatamise jaoks sobivale tasemele. Saate tõsta ekraani heledust, kohandades **Power Saving Levelit (energia säästmistase)** või seades **Picture Mode'i (pildirežiim)**.

- Tavalisele TV-pildile naasmiseks vajutage **MENU(MENÜÜ)** nuppu.
- Eelmisele menüütasandile naasmiseks vajutage **RETURN (TAGASI)** nuppu.

HELI & KEELE JUHTIMINE

AUTOMAATNE HELITUGEVUSE TASANDAJA

Automaatne helitugevus säilitab automaatselt ühesugust helitugevust isegi siis, kui programme vahetate.

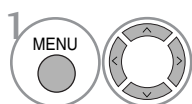
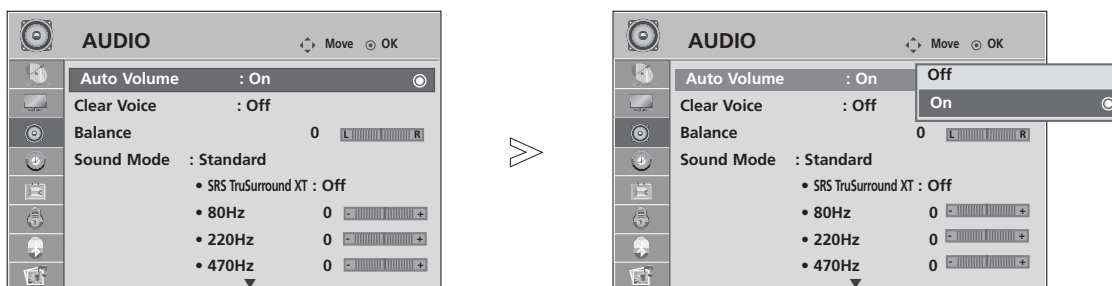

Valige **AUDIO** (heli).

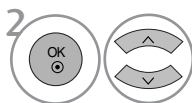

Valige **Auto Volume** (Automaatne helitugevus).

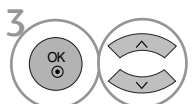

Valige **On(Sees)** või **Off(Väljas)**.

- Tavalisele TV-pildile naasmiseks vajutage **MENU(MENÜÜ)** nuppu.
- Eelmisele menüütasandile naasmiseks vajutage **RETURN (TAGASI)** nuppu.

HELI & KEELE JUHTIMINE

HELIHÄÄLESTUSE EELSÄTTED – HELIREŽIIM

Saate valida eelistatud helisätte Standard (tavaline), Music (muusika), Cinema (kino), Sport või Game (mäng) ning võite ka reguleerida ekvalaiseris helisagedust.

Helirežiim võimaldab teil nautida parimaid helisid ilma eriseadistusteta, sest teler seadistab sobiva helivaliku programmi sisul põhinevalt.

Standard (Tavaline), Music (Muusika), Cinema (Kino), Sport ja Game (Mäng) on tehases optimaalsele helikvaliteedile eelsätetud.

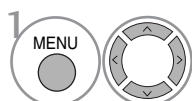
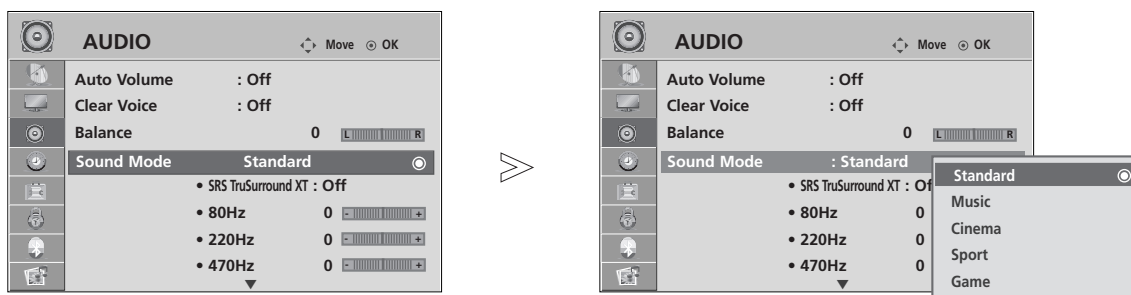

Valige **AUDIO (heli)**.

• Helirežiimi sätteid saate reguleerida ka Q-menüüs.

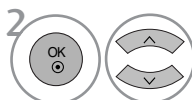

Valige **Sound Mode (helirežiim)**.

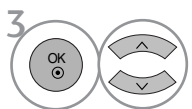

Valige **Standard (tavaline), Music (muusika), Cinema (kino), Sport või Game (mäng)**.

- Tavalisele TV-pildile naasmiseks vajutage **MENU(MENÜÜ)** nuppu.
- Eelmisele menüütasandile naasmiseks vajutage **RETURN (TAGASI)** nuppu.

HELISÄTTE REGULEERIMINE – KASUTAJA REŽIIM

Heliekvalaiseri reguleerimine.

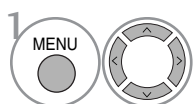
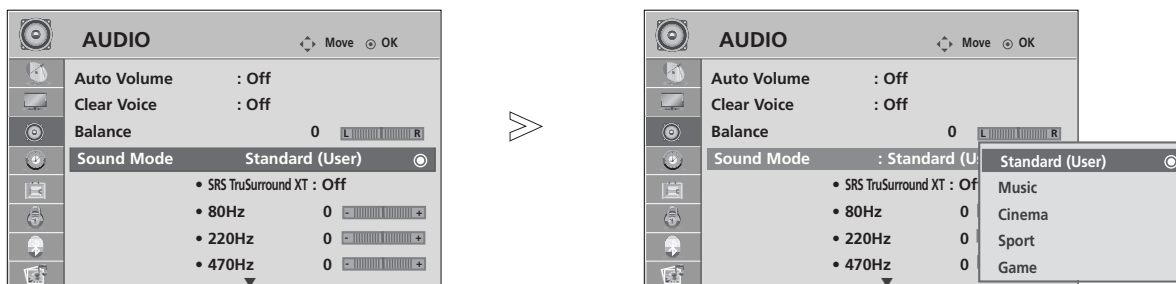

Valige **AUDIO** (heli).

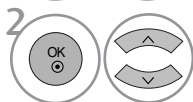

Valige **Sound Mode** (helirežiim).

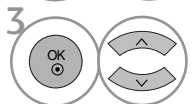

Valige **Standard** (tavaline), **Music** (muusika), **Cinema** (kino), **Sport** või **Game** (mäng).

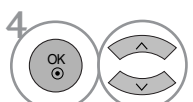

Valige sagedusriba.

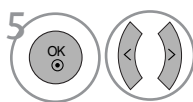

Seadistage soovitud helitugevus.

SRS TRUSURROUND XT

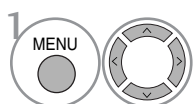

Valige **AUDIO** (heli).

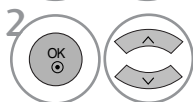

Valige **SRS TruSurround XT**.

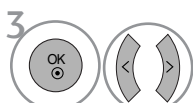

Valige **On(Sees)** või **Off(Väljas)**.

SRS TruSurround XT Valige see variant loomutruu heli saamiseks.

- ▶  on SRS Labs, Inc. kaubamärk.
- ▶ TruSurround XT tehnoloogia on registreeritud SRS Labs, Inc. litsentsi alusel.

HELI & KEELE JUHTIMINE

CLEAR VOICE (hääle selgus)

Eristades inimhäält teistest häältest, võimaldab see kuulajail inimhäält paremini kuulata.

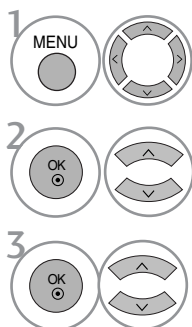
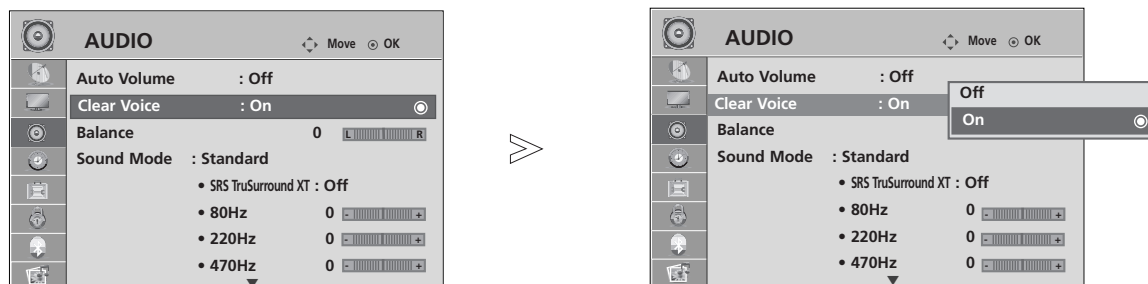

1 Valige **AUDIO (heli)**.

2 Valige **Clear Voice (selge hääl)**.

3 Valige **On(Sees)** või **Off(Väljas)**.

- Kui te lülitate hääle selguse sisse, ei hakka SRS TruSurround XT funktsioon tööle.

- Tavalisele TV-pildile naasmiseks vajutage **MENU(MENÜÜ)** nuppu.
- Eelmisele menüütasandile naasmiseks vajutage **RETURN (TAGASI)** nuppu.

HELITASAKAALU REGULEERIMINE

Saate reguleerida kõlarite helitasakaalu soovitud tasemele.

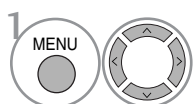
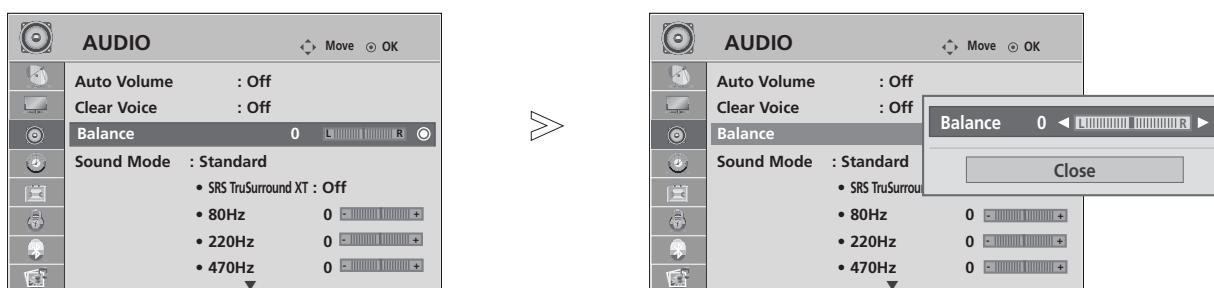

Valige **AUDIO (heli)**.

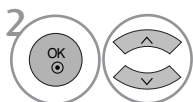

Valige **Balance (tasakaal)**.

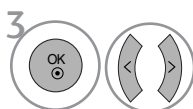

Tehke soovitud seadistused.

- Tavalisele TV-pildile naasmiseks vajutage **MENU(MENÜÜ)** nuppu.
- Eelmisele menüütasandile naasmiseks vajutage **RETURN (TAGASI)** nuppu.

HELI & KEELE JUHTIMINE

TELERI KÕLARID SEES/VÄLJAS SEADISTUS

Saate reguleerida sisekõlarite olekut.

Režiimides **AV1, AV2, AV3, COMPONENT, RGB** ja **HDMI1** koos HDMI-DVI kaabliga saab televiisori kõlareid kasutada isegi siis, kui ei ole videosignaali.

Kui soovite kasutada välist kvaliteetset stereosüsteemi, lülitage teleri sisekõlarid välja.

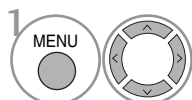
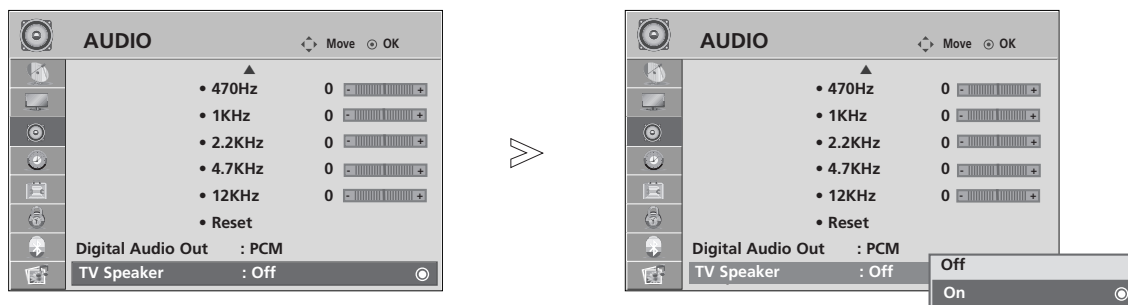

Valige **AUDIO (heli)**.

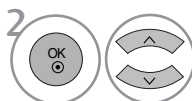

Valige **TV Speaker (teleri kõlar)**.

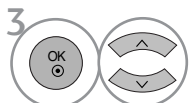

Valige **On(Sees)** või **Off(Väljas)**.

- Tavalisele TV-pildile naasmiseks vajutage **MENU(MENÜÜ)** nuppu.
- Eelmisele menüütasandile naasmiseks vajutage **RETURN (TAGASI)** nuppu.

DIGITAALSE AUDIOVÄLJUNDI VALIMINE

See funktsioon võimaldab teil valida eelistatud digitaalse audioväljundi.

Seade annab digitaalset Dolby signaali vaid kanalis, mis edastab Dolby Digital Audiot.

Kui see on Dolby Digital formaadis, siis valides Dolby Digital digitaalse audio väljundmenüüs, edastab SPDIF väljund Dolby Digitali.

Kui on valitud Dolby Digital selle formaadi puudumisel, edastab SPDIF väljund PCM-i.

Isegi kui Dolby Digital Audiot edastavale kanalile on seatud nii Dolby Digital kui audio keel, esitatakse vaid Dolby Digital.

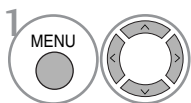
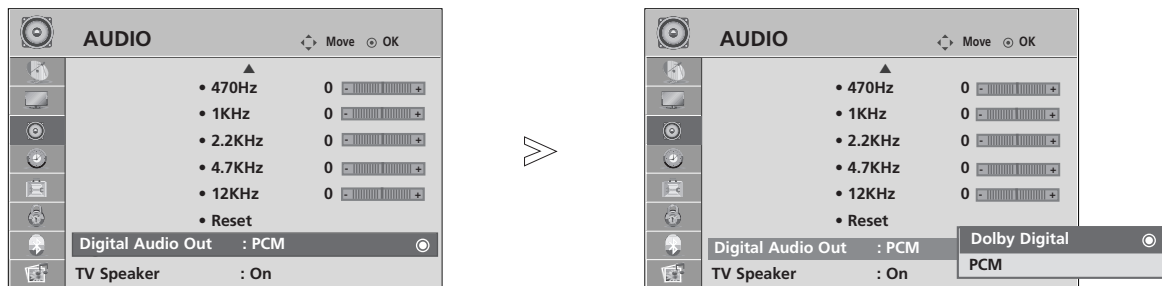

Valige **AUDIO** (heli).

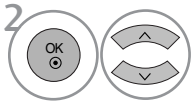

Valige **Digital Audio Out** (digitaalne audioväljund).

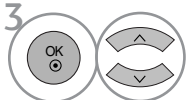

Valige **Dolby Digital** või **PCM**.



Toodetud Dolby Laboratories litsentsi alusel. "Dolby" ja topelt-D tähis on Dolby Laboratories kaubamärgid.

- Mõnedele DVD-mängijatel ei ole HDMI-režiimis SPDIF-heli. Sel ajal seadistage DVD-mängija digitaalse heli väljund PCM-ile.

- Tavalisele TV-pildile naasmiseks vajutage **MENU(MENÜÜ)** nuppu.
- Eelmisele menüütasandile naasmiseks vajutage **RETURN (TAGASI)** nuppu.

HELI & KEELE JUHTIMINE

AUDIO RESET (AUDIO LÄHTESTAMINE)

Valitud helirežiimi sätteid lülituvad uuesti ümber tehase vaikesäteteks.

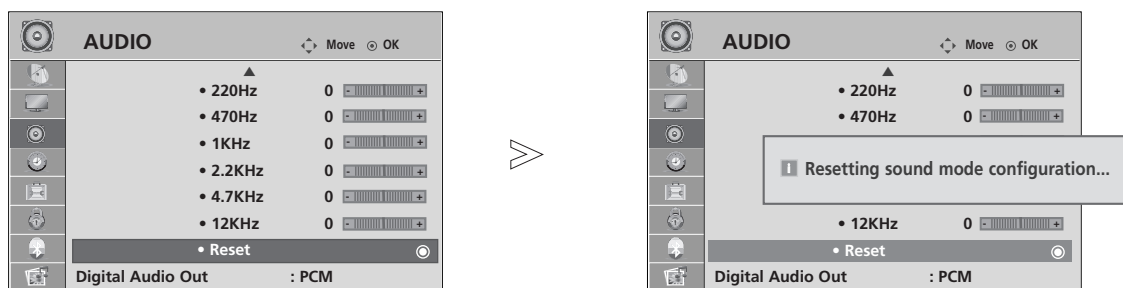

-   Valige **AUDIO** (heli).
-   Valige **Reset** (lähtestamine).
-  Aktiveerige häälestatud väärtus.

- Tavalisele TV-pildile naasmiseks vajutage **MENU(MENÜÜ)** nuppu.
- Eelmisele menüütasandile naasmiseks vajutage **RETURN (TAGASI)** nuppu.

I/II

Stereo- Ja kaksikvastuvõtt (Ainult analoogrežiimis)

Kui programm on valitud, ilmub programmi heliteave programmi numbri ja jaama nimega.

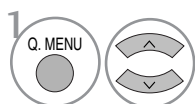

Valige **AUDIO (heli)**.

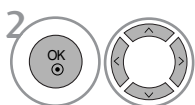

Valib heliväljundi.

Saade	Kuval
Mono	MONO
Stereo	STEREO
Kaksik-	DUAL I, DUAL II, DUAL I+II

■ Monoheli valik

Kui stereosignaali on halva vastuvõtu tõttu nõrk, võite lülitada ümber monorežiimile. Monovastuvõtu korral heli selgus paraneb.

■ Keele valik kakskeelse saate jaoks

Kui programmi saab vastu võtta kahes keeles (kakskeelne), võite sisse lülitada DUAL I, DUAL II või DUAL I+II.

DUAL I (KAKSIKREŽIIM I) Saadab kõlaritesse saate primaarkeele.

DUAL II (KAKSIREŽIIM II) Saadab kõlaritesse saate sekundaarkeele.

DUAL I+II (KAKSIKREŽIIM I+II) Saadab igasse kõlarisse eri keele.

HELI & KEELE JUHTIMINE

NICAM-Vastuvõtt (Ainult analoogrežiimis)

Kui teler on varustatud NICAM-vastuvõtjaga, on võimalik kvaliteetse digitaalhelihel NICAM (Near Instantaneous Companding Audio Multiplex, peaaegu-hetkelise komandimisega heli multiplitseerimine) vastuvõtt.

Häliväljundit saab valida vastavalt vastuvõetud saate tüübile.

-
- 1** NICAM-mono vastuvõtu korral valige **NICAM MONO** või **FM MONO**.
 - 2** NICAM-stereo vastuvõtu korral valige **NICAM STEREO** või **FM MONO**.
Kui stereosignaali on nõrk, lülituge ümber FM-monole.
 - 3** NICAM-kaksikrežiimi vastuvõtu korral valige **NICAM DUAL I**, **NICAM DUAL II**, **NICAM DUAL I+II** või **FM MONO**.
-

Kõlarite heliväljundi valik

Režiimis AV, Component, RGB ja HDMI saate valida heliväljundiks vasak- või parempoolse kõlari.

Valige heliväljund.

L+R (VASAK+PAREM):

Vasakpoolse audiosisendi (L) helisignaali saadetakse vasakpoolsele kõlarile ja parempoolse audiosisendi (R) helisignaali parempoolsele kõlarile.

L+L (VASAK+VASAK):

Vasakpoolse audiosisendi (L) helisignaali saadetakse vasak- ja parempoolsele kõlarile.

R+R (PAREM+PAREM):

Parempoolse audiosisendi (R) helisignaali saadetakse vasak- ja parempoolsele kõlarile.

EKRAANIMENÜÜ KEELE / MAA VALIK

Esimest korda sisse lülitades ilmub TV-ekraanile installeerimise juhtmenüü.



* Kui te tahate muuta keele/maa valikut



- Tavalisele TV-pildile naasmiseks vajutage **MENU(MENÜÜ)** nuppu.
- Eelmisele menüütasandile naasmiseks vajutage **RETURN (TAGASI)** nuppu.

! MÄRKUS

- ▶ Kui te ei lõpeta seadistamist **Installation guide** (Paigaldusjuhendis) **RETURN** -nuppu vajutades või ületate ekraanikuva (OSD) aja, kuvatakse see seadme sisselülitamisel uuesti.
- ▶ Valides vale asukohariigi, võidakse teletekst ekraanil valesti kuvada ning teleteksti talitluses võib tekkida häireid.
- ▶ CI (Common Interface- üldine liides) funktsiooni ei või rakendada, tuginedes riigi leviedastuse asjaoludele.
- ▶ Võimalik, et DTV-re iimi juhtnupud ei tööta sõltuvalt riigi levindustingimustest.
- ▶ Riigis, kus digitaalse ülekande määrus ei kehti, mõned DTV funktsioonid mitte töötada sõltuvalt digitaalse saateedastuse oludest.
- ▶ Riigisäte „UK“ tuleks aktiveerida ainult UK-s.

HELI & KEELE JUHTIMINE

KEELE VALIK (vaid digitaalrežiimis)

Audio funktsioon võimaldab teil valida heliks eelistatud keele. Kui heliandmeid pole valitud keeles saadaval, siis mängib heli vaikimisi valitud keeles.

Kui edastatakse kahte või enamat subtiitri keelt, kasutage **Subtitle** (subtiitri) funktsiooni. Kui subtiitriandmeid pole valitud keeles saadaval, siis kuvatakse subtiitrid vaikimisi valitud keeles.

Kui esmased keeled, mis te valisite audio ja subtiitrite keeleks, ei toimi, võite valida keele sekundaarkategooriast.

1 Valige **OPTION (Valikud)**.

2 Valige **Audio Language (audio keel)** või **Subtitle Language (subtiitrite keel)**.

3 Valige soovitud keel.

4 Salvestage.

1 Valige **OPTION (Valikud)**.

2 Valige **Hard of Hearing (L.)** (kuulmiskahjustusega).

3 Valige **On(Sees)** või **Off(Väljas)**.

• Press the **RETURN** button to move to the previous menu screen.

< Heli keele valik >

► Kui kantakse üle kahte või enamat keelt, võite valida ka heli keele.

1 Valige **AUDIO (heli)**.

2 Valige audio keel.

3 Valige L+R, L+L või R+R.

Heli keele OSD informatsioon

Kuva	Olek
N.A	Ei ole kättesaadav
	MPEG heli
	Dolby Digital heli
	Heli "vaegnägijate" jaoks
	Heli "vaegkuuljate" jaoks

< Subtiitrite keele valik >

► Kui eetrissa saadetakse subtiitrid kahes või enam keeles, siis võite valida subtiitrite keele kaugjuhtimis-puldil asuva nupu **SUBTITLE** (subtiitri) abil.

► Vajutage nuppu , et valida subtiitrite keelt.

- Heli/subtiitrid võidakse kuvada lihtsamal kujul, 1 kuni 3 märgiga, mis saadetakse eetrissa teenusepakkuja poolt.
- Kui te valite täiendava heli (heli "vaegnägijate/vaegkuuljate" jaoks), siis võib see asendada osa põhihelist.

Subtiitrite keele OSD informatsioon

Kuva	Olek
N.A	Ei ole kättesaadav
	Teleteksti subtiitrid
	Subtiitrid "vaegkuuljate" jaoks





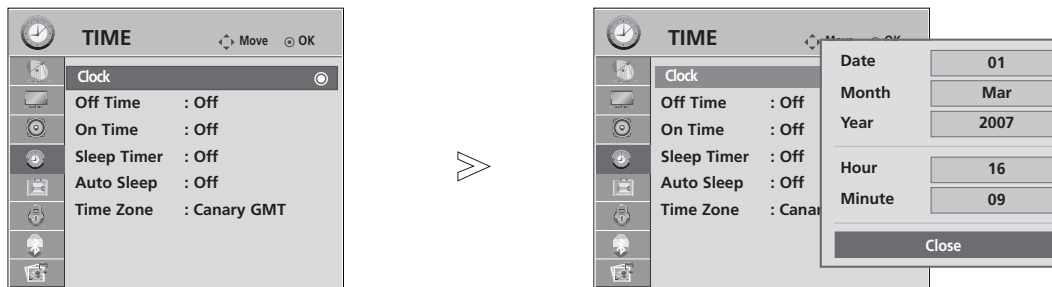

AJA SEADISTUS

KELLAJA SEADMINE

Digitaalse signaali vastuvõtmisel seatakse kell automaatselt. (Kella saate seada, kui TV-l ei ole DTV signaali.)

Enne sisse- või väljalülitamise aja funktsiooni kasutamist peate kellaaja õigeks seadma.



-   Valige **TIME (AEG)**.
-   Valige **Clock (kell)**.
-   Valige kas aasta, kuupäeva või aja suvand.
-  Seadistage aasta, kuupäeva ja aja suvandid.

- Tavalisele TV-pildile naasmiseks vajutage **MENU(MENÜÜ)** nuppu.
- Eelmisele menüütasandile naasmiseks vajutage **RETURN (TAGASI)** nuppu.

AJA SEADISTUS

AUTOMAATSE SISSE-VÄLJALÜLITUSE TAIMERI SEADISTUS

Funktsioon Off Time (Väljalülitamise aeg) lülitab teleri eelsätetud ajal automaatselt ooterežiimi. Kaks tundi pärast funktsiooni Time (Aeg) abil sisselülitamist läheb teler automaatselt tagasi ooterežiimi, kui keegi vahepeal nuppu ei vajuta.

Kui on seadistatud sisse-väljalülitamise aeg, toimivad need funktsioonid iga päev vastavalt eelhäälestatud kellaajale.

Väljalülitamisfunktsioon (Off time) alistab sisselülitamisfunktsiooni (On time), kui need on seatud samale kellaajale.

Sisselülitamistaimeri rakendumiseks peab teler olema ooterežiimis.

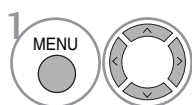
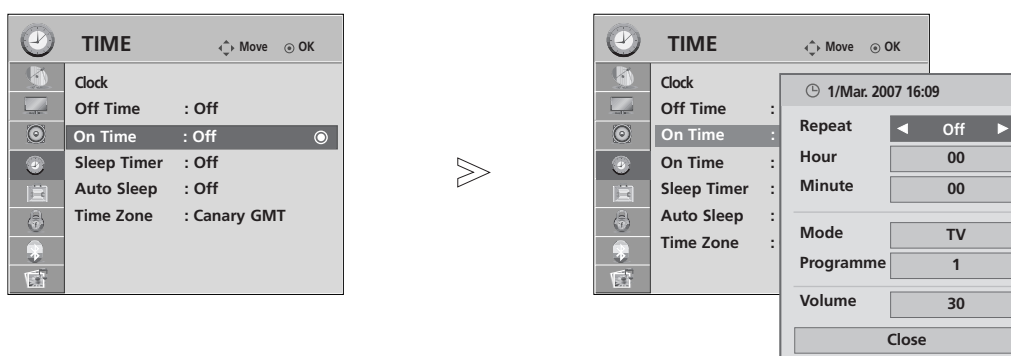

Valige **TIME (AEG)**.

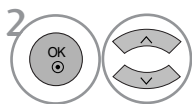

Valige **Off Time (väljalülitamise aeg)** või **On Time (sisselülitamise aeg)**.

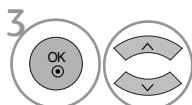

Valige **Repeat (korrata)**.

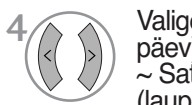

Valige Off (välja), Once (üks kord), Daily (iga päev), Mon ~ Fri (esmaspäevast reedeni), Mon ~ Sat (esmaspäevast laupäevani), Sat ~ Sun (laupäevast pühapäevani) või Sun (pühapäeval).

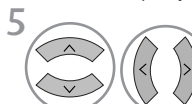

Valige tund.

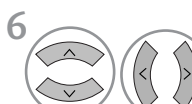

Valige minutid.

- Funktsiooni **On/Off timer** tühistamiseks valige suvand **Off**.
- Ainult funktsiooni On timer (Sisselülituse taimer) jaoks:

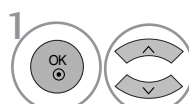

Valige režiim.



Valige **TV, DTV** või **radio**.

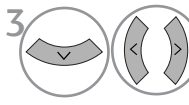

Seadistage programm.

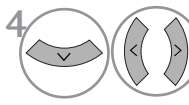

Sisselülitamisel reguleerige helitugevus.

- Tavalisele TV-pildile naasmiseks vajutage **MENU(MENÜÜ)** nuppu.
- Eelmisele menüütasandile naasmiseks vajutage **RETURN (TAGASI)** nuppu.

UNETAIMERI SEADISTUS

Te ei pea tingimata meeles pidama, et teler tuleb enne magamaminekut välja lülitada. Unetaimer lülitab teleri pärast eelhäälestatud kellaaja kättejõudmist automaatselt ooterežiimi.

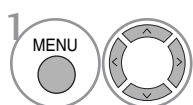

Valige **TIME (AEG)**.

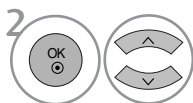

Valige **Auto Sleep**.

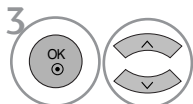

Valige **Off (välja)** või **On (sisse)**.

- Tavalisele TV-pildile naasmiseks vajutage **MENU(MENÜÜ)** nuppu.
- Eelmisele menüütasandile naasmiseks vajutage **RETURN (TAGASI)** nuppu.

AJA SEADISTUS

AJATSOONI SEADISTAMINE

Kui valite ajavööndi linna, seatakse TV aeg aja nihke informatsiooni järgi, mis põhineb ajavööndi ja GMT (Greenwichi aeg) informatsioonil, mis võetakse vastu ülekandesignaalis, kui aeg automaatselt digitaalse signaali järgi seatakse.



UNETAIMERI SEADISTUS

Te ei pea tingimata meeles pidama, et teler tuleb enne magamaminekut välja lülitada. Unetaimer lülitab teleri pärast eelhäälestatud kellaaja kättejõudmist automaatselt ooterežiimi.



- Kui lülitate teleri välja, kustutatakse eelhäälestatud uneaeg.
- **Sleep Timer**'i (väljalülitamise taimeri) saab seadistada ka **TIME (aeg)** menüüs.

VANEMAKONTROLL/KATEGORIAD

SALASÕNA ja LUKUSTUSSÜSTEEMI SEADMINE

Salasõna esmakordsel sisestamisel vajutage '0', '0', '0', '0' kaugjuhtimispuldil.

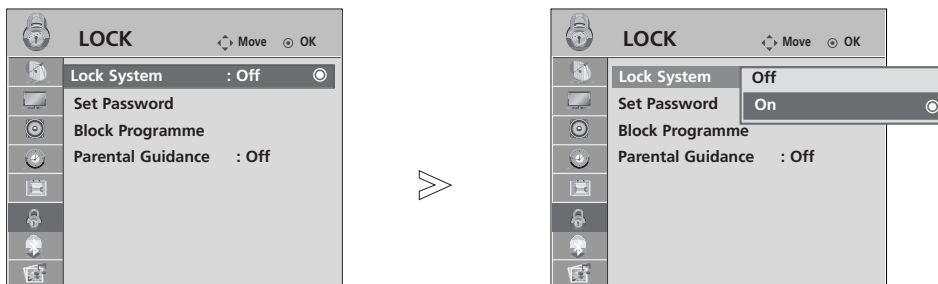

1 MENU Valige **LOCK (LUKK)**.

2 OK Valige **Lock System (lukustussüsteem)**.

3 OK Valige **On (sees)**.

4 OK Valige salasõna.

5 Sisestage neljamärgiline salasõna.
Jätke see number kindlasti meelde!
Taassisestage uus salasõna kinnitamiseks.

• Kui olete oma salasõna unustanud, vajutage kaugjuhtimispuldil '7', '7', '7', '7'.

- Tavalisele TV-pildile naasmiseks vajutage **MENU(MENÜÜ)** nuppu.
- Eelmisele menüütasandile naasmiseks vajutage **RETURN (TAGASI)** nuppu.

VANEMAKONTROLL/KATEGOORIAD

BLOCK PROGRAMME (BLOKEERI PROGRAMM)

Blokeerib mis tahes programmi, mida te ei soovi vaadata või mida te ei soovi, et teie lapsed vaataksid.

Selle funktsiooni kasutamine on saadaval kui Lock System (süsteemilukk) on sätel „On“ (sees).

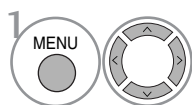
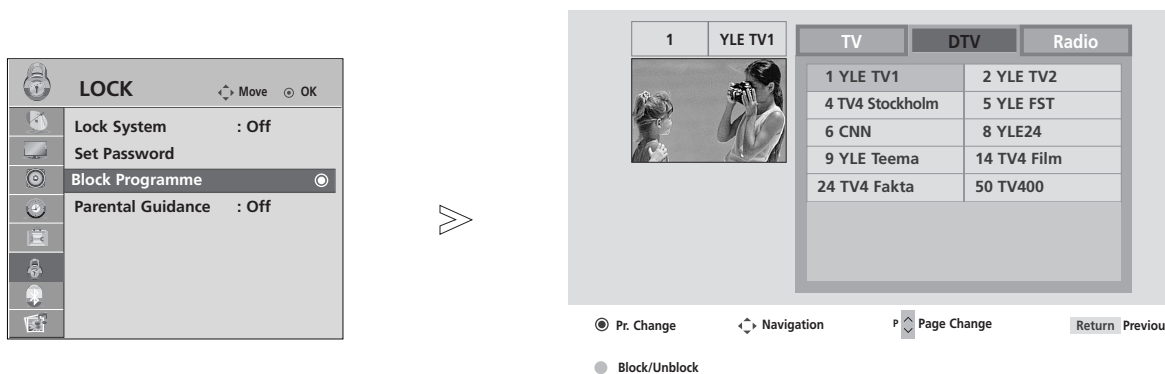

Valige **LOCK (LUKK)**.

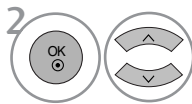

Valige **Block Programme (programmi blokeerimine)**.



Sisenege **Block Programme (programmi blokeerimisse)**.



Valige program, mida soovite lukustada.

- Tavalisele TV-pildile naasmiseks vajutage **MENU(MENÜÜ)** nuppu.
- Eelmisele menüütasandile naasmiseks vajutage **RETURN (TAGASI)** nuppu.

VANEMAKONTROLL

See funktsioon toimib vastavalt informatsioonile ülekandejaamast. Seetõttu see funktsioon ei toimi, kui signaalil on vale informatsioon.

Sellesse menüüsse pääsemiseks on nõutav salasõna.

Teler on programmeeritud nii, et viimati häälestatud suvand jääb meelde ka pärast väljalülitamist.

Takistab lastel vastavalt seatud kategooria piirangutele vaadata teatud täiskasvanute TV programme.

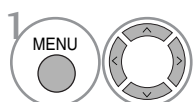
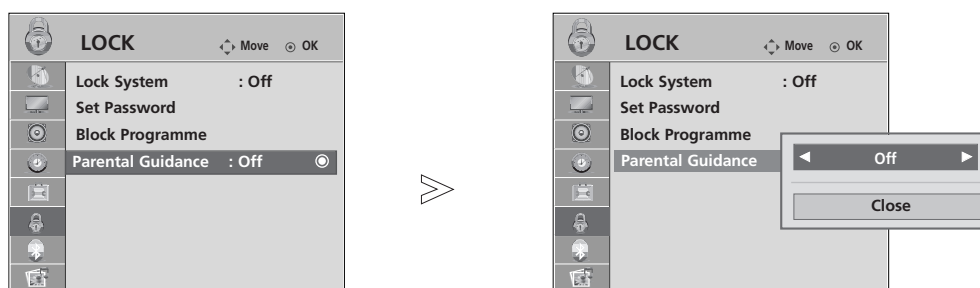

Valige **LOCK (LUKK)**.

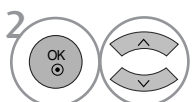

Valige **Parental Guidance (vanemlik järelevalve)**.

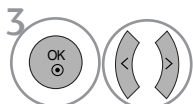

Tehke vajalikud seaded.



Salvestage.





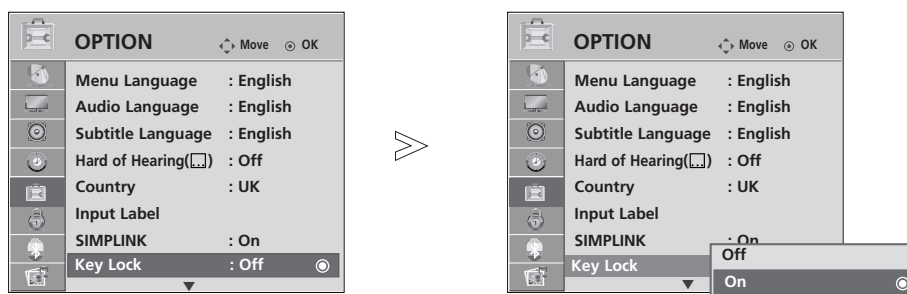

- Tavalisele TV-pildile naasmiseks vajutage **MENU(MENÜÜ)** nuppu.
- Eelmisele menüütasandile naasmiseks vajutage **RETURN (TAGASI)** nuppu.

VANEMAKONTROLL/KATEGOORIAD

KLAHVILUKK

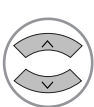
Teleri saab häälestada nii, et selle kasutamiseks on vajalik kaugjuhtimispult. Seda funktsiooni võib rakendada lubamatu vaatamise vältimiseks.

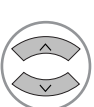

-   Valige **OPTION (Valikud)**.
-   Valige **Key Lock (klahvilukk)**.
-   Valige **On(Sees) või Off(Väljas)**.
-  Salvestage.

- Kui funktsioon **Klahvilukk 'Sees'** (Klahvilukk "Sees") on välja lülitatud, siis vajutage teleri nuppu **⊕ / I**, **INPUT, P ▲** või **▼** (või **P ^ v**) või kaugjuhtimispuldi nuppu **POWER, INPUT, P ^ v** või mõnda NUMBRINUPPU.
- Kui funktsioon **Klahvilukk** (Klahvilukk) on olekus **Sees**, ilmub mõne esipaneeli nupu vajutamisel ekraanile kuva "**⚠ Klahvilukk sees**" (Klahvilukk sees).

- Tavalisele TV-pildile naasmiseks vajutage **MENU(MENÜÜ)** nuppu.
- Eelmisele menüütasandile naasmiseks vajutage **RETURN (TAGASI)** nuppu.

TELETEKST

See funktsioon pole kõikides maades kasutusel.

Teletekst on paljude TV-jaamade tasuta saade, mis annab reaajas teavet uudiste, ilma, telekava, aktsiahindade ja paljude muude teemade kohta.

Selle teleri teletekstidekooder toetab süsteeme SIMPLE, TOP ja FASTEXT. SIMPLE (tavateletekst) koosneb arvukatest lehekülgedest, mida valitakse vastava leheküljenumbri vahetu sisestamise teel. TOP ja FASTEXT on kaasaegsemad meetodid, mis võimaldavad teletekstiteabe kiiret ja hõlpsat valimist.

SISSE-VÄLJALÜLITAMINE

Teletekstile siirdumiseks vajutage nuppu **TEXT** (TEKST). Ekraanile ilmub esimene või viimane lehekülg.

Ekraani päises kuvatakse kaks lehenumbrit, TV-jaama nimi, kuupäev ja kellaaeg. Esimene lehenumber näitab teie valikut, teine aga parajasti kuvatud lehekülge.

Teleteksti väljalülitamiseks vajutage nuppu **TEXT** (TEKST). Taastub eelmine režiim.

REŽIIM SIMPLE TEXT

■ Lehekülje valik

- 1 Sisestage numbrinuppude abil soovitud kolmekohaline lehenumber. Kui vajutate valimise ajal vale numbrinuppu, peate lõpetama kolmekohalise numbriga valimise ja seejärel sisestama uuesti õige lehenumbri.
- 2 Eelmise või järgmise lehekülje valimiseks saate kasutada nuppu **P** \wedge \vee .

REŽIIM TOP TEXT

Kasutusjuhendis on näha neli välja – punane, roheline, kollane ja sinine ekraani allosas. Kollane väli tähendab järgmist gruppi ning sinine väli tähendab järgmist plokki.

■ Ploki, grupi ja lehekülje valik

- 1 Sinise nupuga saate siirduda plokilt plokile.
- 2 Kollast nuppu kasutage järgmisele grupile siirdumiseks koos automaatse üleminekuga järgmisele plokile.
- 3 Rohelise nupuga saate minna järgmisele leheküljele koos automaatse üleminekuga järgmisele grupile. Alternatiivselt võite kasutada nuppu **PR** \wedge .
- 4 Punane nupp võimaldab naasta eelmisele valikule. Alternatiivselt võite kasutada nuppu **PR** \vee .

■ Lehekülje otsene valik





Vastavalt teletekstirežiimile SIMPLE võite režiimis TOP lehekülje valida kolmekohalise numbriga sisestamise teel numbrinuppude abil.

TELETEKST

FASTEXT

Teleteksti leheküljed on piki ekraani allserva värvidega kodeeritud ning neid saab valida vastavat värinuppu vajutades.

■ Lehekülje valik

- 1 Menüü  valimiseks vajutage nuppu T.OPT, seejärel.   Indekslehekülje kuvamine.
- 2 Saate valida allrea värvikoodiga varustatud lehekülgi sama värvi nuppude abil.
- 3 Vastavalt teletekstirežiimile SIMPLE võite režiimis FASTEXT lehekülje valida kolmekohalise numbriga sisestamise teel numbrinuppude abil.
- 4 Eelmise või järgmise lehekülje valimiseks võite kasutada nuppu P  .

TELETEKSTI ERIFUNKTSIOONID

- Vajutage T. OPT -nuppu ja kasutage seejärel nuppu   menüü Text Option valimiseks.



■ REVEAL (ESITA)

Valige see menüü varjatud teabe nähtavale toomiseks, nagu näiteks mõistatuse või ülesande lahendus.



■ UPDATE (UUENDA)

Kuvab ekraanil TV-pildi järgmise teletekstilehekülje ootamise ajal. Pilt kuvatakse ekraani vasakpoolses ülanurgas. Kui uuendatud lehekülge on saadaval, asendatakse pilt lehekülje numbriga.

Valige see menüü uuesti, et vaadata uuendatud teleteksti lehekülge.



■ TIME (AEG)

Vaadates TV-programmi, valige see menüü, et näidata ekraani üleval paremal nurgas kellaega.

Teletekstirežiimis saate selle nupuga valida alamlehekülje numbriga. Alamlehekülje number kuvatakse ekraani allosas. Alamlehekülje hoidmiseks või vahetamiseks vajutage nuppu PUNANE, ROHELINE, < > või mõnda numbrinuppu.



■ HOLD (HOIA)

Peatab automaatse lehevahetuse, mis toimub juhul, kui teletekstileht sisaldab 2 või enam alamlehekülge. Alamlehekülgede arv ja parajasti kuvatava alamlehekülje number on tavaliselt näha ekraanil kellaaja all. Selle nupu vajutamisel kuvatakse ekraani vasakpoolses ülanurgas stopp-sümbol ja automaatne leheküljevahetus on blokeeritud.

DIGITAALNE TELETEKST

* See funktsioon toimib vaid Ühendkuningriigis.

Seade võimaldab juurdepääsu digitaalsele teletekstile, mis on mitmel moel suuresti parandatud, nagu tekst, graafika jne.

Digitaalsele teletekstile on juurdepääs spetsiaalse digitaalse teleteksti teenustega ja eriliste teenustega, mis kannavad üle digitaalset teleteksti.

Subtiitri keele peaksite SUBTITLE (SUBTITLER) nuppu vajutades välja lülitama, et kuvada teleteksti.

TELETEKST DIGITAALSE TEENUSENA

- 1 Vajutage numbreid või P ^ ∨ nuppu, et valida digitaalne teenus, mis edastab digitaalset teleteksti. Digitaalse teleteksti teenused saate teada EPG teenusnimekirjast.
- 2 Järgige juhiseid digitaalsel teletekstil ja liikuge järgmisele sammule, vajutades **TEXT, OK, ^ ∨ < >**, **PUNANE, ROHELINE, KOLLANE, SININE** või **NUMBR**nuppe jne.
- 3 Digitaalse teleteksti teenuse muutmiseks valige vaid teine teenus numbritega või P ^ ∨ nupuga.



TELETEKST DIGITAALSE TEENUSENA

- 1 Vajutage numbreid või P ^ ∨ nuppu, et valida teatud teenus, mis edastab digitaalset teleteksti.
- 2 Teleteksti sisselülitamiseks vajutage nuppu **TEXT** või värvilisi nuppe.
- 3 Järgige juhiseid digitaalsel teletekstil ja liikuge järgmisele sammule, vajutades **OK, ^ ∨ < >**, **PUNANE, ROHELINE, KOLLANE, SININE** või **NUMBR**nuppe jne.
- 4 Digitaalse teleteksti väljalülitamiseks ja TV-pildile naasmiseks vajutage nuppu **TEXT** või värvilisi nuppe.

Mõned teenused võivad lubada juurdepääsu teksti-teenustele **PUNASELE** nupule vajutamisega.



TÕRKEOTSING

Seade ei tööta korralikult.

Juhtpult ei tööta

- Kontrollige, kas seadme ja kaugjuhtimispuldi vahel ei ole mõnda takistust.
- Kas patareid on paigaldatud õige polaarsusega (+ ja +, - ja -)?
- Kas kaugjuhtimispuldi töörežiim on õige: TV, STB jne?
- Paigaldage uued patareid.

Toide katkeb ootamatult

- Kas unetaimer on peal?
- Kontrollige toitesätteid. Toitekatkestus
- Ühtki saatejaama pole häälestatud, automaathäälestus väljas.

Videofunktsioon ei tööta.

Pilt ja heli puuduvad

- Kontrollige, kas toode on sisse lülitatud.
- Proovige mõnda muud kanalit. Probleem võib olla saates.
- Kas toitejuhe on võrgupesas?
- Kontrollige antenni suunda ja/või asukohta.
- Kontrollige võrgupesa, pistes sinna mõne teise seadme toitejuhtme.

Pilt tuleb pärast sisselülitamist ekraanile aeglaselt

- See on normaalne, pilt on käivitusprotsessi ajal summutatud. Kui pilt viie minuti jooksul ei ilmu, pöörduge teeninduskeskuse poole.

Pilt puudub, halb värv, halb kvaliteet

- Reguleerige menüüsuvandiga Color (Värv).
- Jätke teleri ja videomagnetofoni vahemaa piisavalt suureks.
- Proovige mõnda muud kanalit. Probleem võib olla saates.
- Kas videokaablid on õigesti paigaldatud?
- Pildi heleduse taastamiseks aktiveerige mõni funktsioon.

Rõht- või püstribad, pilt väreleb

- Kontrollige kohalike häiringute olemasolu, nagu näiteks elektriseadmed ja -tööriistad.

Mõne kanali halb vastuvõtt

- Jaamal või kaablifirmal probleemid, häälestage mõnele teisele jaamale.
- Jaama signaal nõrk, suunake antenn täpselt jaamale.
- Kontrollige võimalike häireallikate olemasolu.

Pildil ribad või vöödid

- Kontrollige antenni (muutke antenni suunda).

Pole pilti, kui ühendada HDMI-ga.

- Kontrollige HDMI juhet üle versiooni 1,3. HDMI juhtmed ei toeta HDMI versiooni 1,3, see põhjustab vilkumist ja pildi kadu. Sel juhul kasutage uusimaid juhtmeid, mis toetavad HDMI versiooni 1,3.

Helifunktsioon ei tööta.

Pilt korras, heli puudub	<ul style="list-style-type: none">■ Vajutage nuppu  + või -.■ Heli vaigistatud? Vajutage nuppu MUTE (VAIGISTA).■ Proovige mõnda muud kanalit. Probleem võib olla saates.■ Kas videokaablid on õigesti paigaldatud?
Ühest kõlarist ei kosta heli	<ul style="list-style-type: none">■ Reguleerige menüüsuvandiga Balance (Tasakaal).
Ebanormaalne heli seadme sees.	<ul style="list-style-type: none">■ Ümbruse niiskuse või temperatuuri muutumisel võib seadme sisse-väljalülitamisel esineda ebatavalisi helisid, mis ei pruugi tähendada toote riket.
Pole heli, kui ühendada HDMI või USB-ga.	<ul style="list-style-type: none">■ Kontrollige HDMI juhet üle versiooni 1,3.■ Kontrollige USB juhet üle versiooni 1,1.

*See funktsioon ei ole saadaval kõigil mudelitel.

Probleem PC-režiimis (ainult PC-režiimi korral).

Signaal vahemikust väljas.	<ul style="list-style-type: none">■ Reguleerige eraldusvõimet, horisontaal- või vertikaalsagedust.■ Kontrollige sisendallikat.
Vertikaalriba või -vööt tagapõhjal, horisontaalmüra, ebaõige asukoht	<ul style="list-style-type: none">■ Käivitage automaatkonfigureerimine või reguleerige taktsagedust, faasi või horisontaal-vertikaalasukohta.
Ekraani värvid või mõni värv on ebastabiilne.	<ul style="list-style-type: none">■ Kontrollige signaalikaablit.■ Installige uuesti personaalarvuti videokaart.

PICTURE-i (pildi) seadetega on probleem.

Kui kasutaja vahetab pildiseadeid, vahetab teler peale teatud aega tagasi originaalseadete peale.	<ul style="list-style-type: none">■ See tähendab, et teler on hetkel seatud režiimi In Store (mälus). Et vahetada režiimi Home (kodu) peale, tuleb teha järgmist: Telerimenüüst valige OPTION (SUVAND) -> Factory Reset (Tehaseadete taastamine) -> Yes (Jah) (oodake mõni sekund, et teler laeks uuesti) -> OSD "WELCOME" (TERE TULEMAST) ilmub -> vajutage nuppu OK -> valige Language (Keel) -> valige Home (Kodu) -> valige oma Country (Riik) ja Time Zone (Ajatsoon) -> vajutage nuppu OK. Programmiotsing algab automaatselt (saate otsingu peatada vajutades nuppu OK). Nüüd olete lõpetanud režiimile Home (Kodu) ümberlülitamise.
--	---

HOOLDUS

Enneaegsetest riketest on võimalik hoiduda. Hoolikas ja korrapärane puhastamine võib teie uue teleri tööiga pikendada.

Enne puhastamist lülitage kindlasti toide välja ning tõmmake juhe võrgupesast.

Ekraani puhastamine

- 1 Ekraani tolmust puhtaks hoidmiseks on suurepärase meetod. Niisutage pehmet lappi leige vee ja väikese koguse riidepehmedaja või puhastusvahendi seguga. Väänake lapp peaaegu kuivaks ning kasutage seda ekraani pühkimiseks.
- 2 Veenduge, et ekraanile ei jääks liigset vett, ja laske ekraan enne teleri sisselülitamist kuivada.

Korpuse puhastamine

- Saasta ja tolmu kõrvaldamiseks pühkige korpust pehme kuiva kiuvaba lapiga.
- Ärge kasutage märga lappi.

Pikemaajaline äraolek

⚠ ETTEVAATUST

- ▶ Kui kavatsete teleri juurest pikemaks ajaks lahkuda (näiteks puhkusele), siis on soovitatav toitejuhe pesast välja tõmmata kaitseks äikese või toitekatkestuste eest.

TOOTE TEHNILISED ANDMED

MUDELID		32LG70**	37LG70**	42LG70**
		32LG7000-ZA	37LG7000-ZA	42LG7000-ZA
Mõõtmed (laius x kõrgus x sügavus)	koos alusega	797 x 597 x 227,3 mm 31,3 x 23,5 x 8,9 tolli	918,6 x 684,8 x 293,4mm 36,2x 26,9 x 11,6 tolli	1026,2 x 734,0 x 293,4 mm 40,4 x 28,8 x 11,5 tolli
	ilma alusega	797x 558,6x 100,5mm 31,3 x 21,9 x 3,9 tolli	918,6x 635,8x 111,7mm 36,2x 25 x 4,4 tolli	1026,2 x 687,9 x 111,8 mm 40,4 x 27,0 x 4,4 tolli
Kaal	koos alusega	13,0kg / 28,7 naela	18,5 kg / 40,8 naela	22,1kg / 48,7 naela
	ilma alusega	11,5kg /25,4 naela	15,8 kg / 34,8 naela	19,4 kg / 42,8 naela
Televisioonisüsteem Voolutarbimine		AC100-240V~ 50/60Hz 180W	AC100-240V~ 50/60Hz 180W	AC100-240V~ 50/60Hz 230W
MUDELID		47LG70**	52LG70**	
		47LG7000-ZA	52LG7000-ZA	
Mõõtmed (laius x kõrgus x sügavus)	koos alusega	1140,4 x 820,1 x 342,9 mm 44,8 x 32,2 x 13,5 tolli	1284,4 x 898,6 x 342,9 mm 50,5 x 35,3 x 13,5 tolli	
	ilma alusega	1140,4 x 764,8 x 129,0 mm 44,8 x 30,1 x 5,0 tolli	1284,4 x 844,6 x 129,5 mm 50,5 x 33,2 x 5,1 tolli	
Kaal	koos alusega	29,8 kg / 65,7naela	39,5 kg / 87,1 naela	
	ilma alusega	25,1 kg / 55,3 naela	34,8kg / 76,7 naela	
Televisioonisüsteem Voolutarbimine		AC100-240V~ 50/60Hz 300W	AC100-240V~ 50/60Hz 350W	
Televisioonisüsteem Programmide Välisantenni nähtakistus		PAL/SECAM B/G/D/K, PAL I/II, SECAM L/L' VHF: E2 ~ E12, UHF: E21 ~ E69, CATV: S1 ~ S20, HYPER: S21 ~ S47 75 Ω		
Keskkonnatingimused	Töötemperatuur	0 ~ 40°C / 32 ~ 104°F		
	Tööniiskus	Alla 80%		
	Temperatuur hoidmise Niiskus hoidmisel	-20 ~ 60°C / -4 ~ 140°F Alla 85%		

■ Ülaltoodud tehnilisi andmeid võib kvaliteedi parandamiseks eelnevalt hoiatamata muuta

MUDELID		50PG70**	60PG70**
		50PG7000-ZB	60PG7000-ZB
Mõõtmed (laius x kõrgus x sügavus)	koos alusega	1235,6 x 849,3 x 364,1 mm 48,6 x 33,4 x 14,3 tolli	1455 x 985 x 414 mm 57,3 x 38,8 x 16,3 tolli
	ilma alusega	1235,6 x 792,8 x 79,6 mm 48,6 x 31,2 x 3,1 tolli	1455 x 924,8 x 84,1 mm 57,3 x 36,4 x 3,3 tolli
Kaal	koos alusega	45,65 kg / 100,6 naela	62,4kg / 137,6 naela
	ilma alusega	41,7kg / 91,9 naela	54,9 kg / 121,0 naela
Televisioonisüsteem Voolutarbimine		AC100-240V~ 50/60Hz 520W	AC100-240V~ 50/60Hz 700W
Televisioonisüsteem Programmid Välisantenni nävttakistus		PAL/SECAM B/G/D/K, PAL I/II, SECAM L/L' VHF: E2 ~ E12, UHF: E21 ~ E69, CATV: S1 ~ S20, HYPER: S21 ~ S47 75 Ω	
Keskkonningimused	Töötemperatuur	0 ~ 40°C / 32 ~ 104°F	
	Tööniiskus	Alla 80%	
	Temperatuur hoidmise	-20 ~ 60°C / -4 ~ 140°F	
	Niiskus hoidmisel	Alla 85%	

- Ülaltoodud tehnilisi andmeid võib kvaliteedi parandamiseks eelnevalt hoiatamata muuta.

KAUGJUHTIMISPULDI PROGRAMMEERIMINE

Juhtpult on ette nähtud mitme kaubamärgi jaoks ehk nn universaalpult. Selle saab programmeerida tööks koos enamiku muude valmistajate kaugjuhitavate seadmetega. Pange tähele, et juhtpult ei tööta mitte kõigi muude kaubamärkide mudelitega.

Koodi programmeerimine juhtpulti

- 1** Katsetage juhtpulti.
Saamaks teada, kas teie kaugjuhtimispult saab ilma programmeerimiseta teisi komponente juhtida, lülitage sisse mõni komponent, nagu STB (pealdisboks) ja vajutage kaugjuhtimispuldil, seda komponendi poole suunates, vastava režiimi nuppu (nt STB (pealdisboks)). Kontrollige, kas komponent reageerib korrektselt, testige nuppe POWER (TOIDE) ja P \wedge \vee . Vastasel korral vajab juhtpult selle seadmega töötamiseks programmeerimist.
- 2** Lülitage programmeeritav komponent sisse, seejärel vajutage kaugjuhtimispuldil vastava režiimi nuppu (nt STB). Seadme kaugjuhtimisnupp süttib.
- 3** Vajutage korraka nuppe **MENU** (MENÜÜ) ja **MUTE** (VAIGISTA), kaugjuhtimispult on nüüd koodi programmeerimiseks valmis.
- 4** Sisestage koodi number puldi numbrinuppude abil. Programmeerimiskoodi numbrid vastava komponendi jaoks leiate järgnevatel lehekülgedel. Kui kood on õige, lülitub seade välja.
- 5** Koodi salvestamiseks vajutage nuppu MENU (MENÜÜ).
- 6** Katsetage kaugjuhtimispuldi tööd ja jälgige, kas komponent reageerib õigesti. Kui ei, korrake punkti 2.

HDSTB

Kaubamärk	Koodid	Kaubamärk	Koodid	Kaubamärk	Koodid
ALPHASTAR DSR	123	HOUSTON TRACKER	033 037 039 051	PROSAT	072
AMPLICA	050		057 104	RCA	066 106
BIRDVIEW	051 126 129	HUGHES	068	REALISTIC	043 074
CHANNEL MASTER	013 014 015 018 036 055	JANIEL	060 147	SAMSUNG	123
CHAPARRAL	008 009 012 077	JERROLD	061	SATELLITE SERVICE CO	028 035 047 057 085
CITOH	054	KATHREIN	108	SCIENTIFIC ATLANTA	032 138
CURTIS MATHES	050 145	LEGEND	057	SONY	103
DRAKE	005 006 007 010 011 052 112 116 141	LG	001	STARCAST	041
DX ANTENNA	024 046 056 076	LUTRON	132	SUPER GUIDE	020 124 125
ECHOSTAR	038 040 057 058 093 094 095 096 097 098 099 100 122	LUXOR	062 144	TEECOM	023 026 075 087 088 090 107 130 137
ELECTRO HOME	089	MACOM	010 059 063 064 065	TOSHIBA	002 127
EUROPLUS	114	MEMOREX	057	UNIDEN	016 025 042 043 044 045 048 049 078 079 080 086 10 135 136
FUJITSU	017 021 022 027 133 134	NEXTWAVE	028 124 125	VIEWSTAR	115
GENERAL INSTRUMENT	003 004 016 029 031 059 101	NORSAT	069 070	WINEGARD	128 146
HITACHI	139 140	PACE SKY SATELLITE	143	ZENITH	081 082 083 084 091 120
		PANASONIC	060 142		
		PANSAT	121		
		PERSONAL CABLE	117		
		PHILIPS	071		
		PICO	105		
		PRESIDENT	019 102		
		PRIMESTAR	030 110 111		

INFRAPUNAKOODID

1. Kuidas ühendada

- Ühendage juhtmega kaugjuhtimispuuldi teleri kaugjuhtimisporti.

2. Kaugjuhtimispuuldi infrapunakoodid

- Väljundi signaalikuju

Üheimpulssiline, moduleeritud 37,917 kHz signaaliga 455 kHz juures.

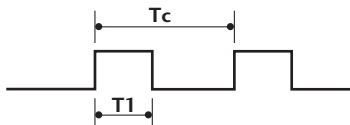

Kandesagedus

$$FCAR = 1/TC = fOSC/12$$

$$\text{Käidusuhe} = T1/TC = 1/3$$

- Kaadri konfiguratsioon

1. kaader



Korduskaader

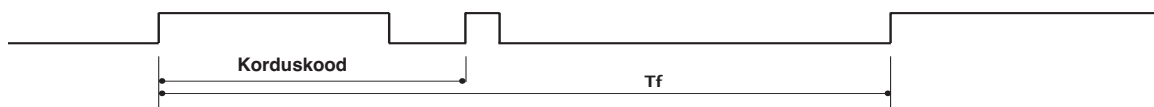

- Juhtkood

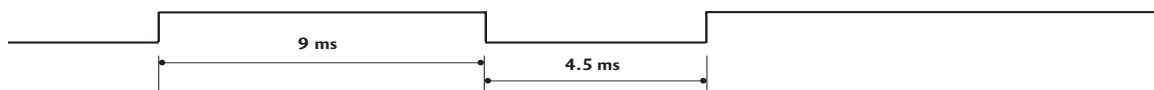

- Korduskood

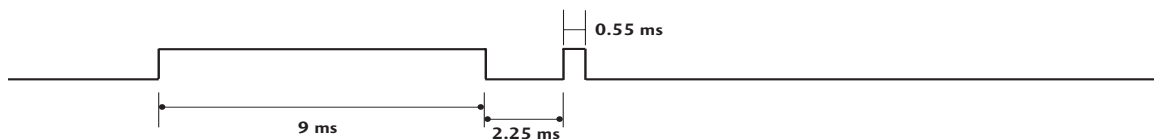

- Bittide kirjeldus



- Kaadriintervall: Tf

Signaalikuju edastatakse seni, kuni nupp on alla vajutatud.

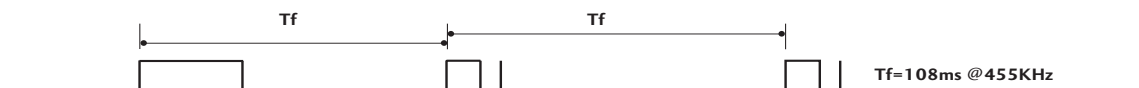

Kood (kuueteistkümnend-)	Funktsioon	Märkus
08	POWER	Kaugjuhtimispuldi nupp (toide sisse/välja)
0B	INPUT	Kaugjuhtimispuldi nupp
f0	TV/RADIO	Kaugjuhtimispuldi nupp
45	Q.MENU	Kaugjuhtimispuldi nupp
43	MENU	Kaugjuhtimispuldi nupp
AB	GUIDE	Kaugjuhtimispuldi nupp
07	Left (<)	Kaugjuhtimispuldi nupp
06	Right (>)	Kaugjuhtimispuldi nupp
40	Up (^)	Kaugjuhtimispuldi nupp
41	Down (v)	Kaugjuhtimispuldi nupp
44	OK(⊙)	Kaugjuhtimispuldi nupp
28	RETURN	Kaugjuhtimispuldi nupp
AA	INFO ⓘ	Kaugjuhtimispuldi nupp
30	AV MODE	Kaugjuhtimispuldi nupp
02	↖ +	Kaugjuhtimispuldi nupp
03	↖ -	Kaugjuhtimispuldi nupp
00	P ^	Kaugjuhtimispuldi nupp
01	P v	Kaugjuhtimispuldi nupp
1E	FAV	Kaugjuhtimispuldi nupp
09	MUTE	Kaugjuhtimispuldi nupp
10 ~19	Number Key 0~9	Kaugjuhtimispuldi nupp
53	LIST	Kaugjuhtimispuldi nupp
1A	Q.VIEW	Kaugjuhtimispuldi nupp
72	RED Key	Kaugjuhtimispuldi nupp
71	GREEN Key	Kaugjuhtimispuldi nupp
63	YELLOW Key	Kaugjuhtimispuldi nupp
61	BLUE Key	Kaugjuhtimispuldi nupp
20	TEXT	Kaugjuhtimispuldi nupp
21	T.Option	Kaugjuhtimispuldi nupp
39	SUBTITLE	Kaugjuhtimispuldi nupp
BD	●(Record)	Kaugjuhtimispuldi nupp
7E	SIMPLINK	Kaugjuhtimispuldi nupp

VÄLISJUHTSEADME HÄÄLESTAMINE

Pistikupesa RS-232C häälestus

Ühendage sisendpessa RS-232C välisjuhtseadmega (nagu näiteks arvuti või AV-juhtsüsteem) ja juhtige teleri funktsioone väliselt. Ühendage juhtseadme järjestikport teleri tagapaneelil oleva pistikupesaga RS-232C. RS-232C ühenduskaableid teleriga kaasas ei ole.

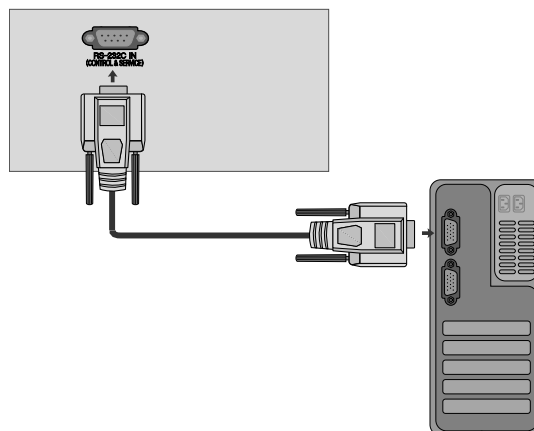

Pistmiku tüüp: D-Sub 9 viiguga sõrm

Nr	Viigu nimi
1	Ühenduseta
2	RXD (Andmete vastuvõtt)
3	TXD (Andmete edastus)
4	DTR (DTE-pool valmis)
5	GND (Maandus)
6	DSR (DCE-pool valmis)
7	RTS (Saatmiseks valmis)
8	CTS (Saatmiseks lähtestatud)
9	Ühenduseta

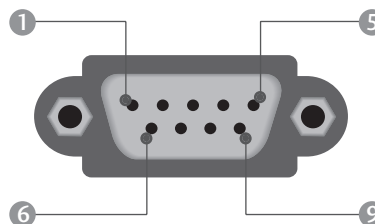

Pistikupesa RS-232C konfiguratsioonid

7-juhtmeline konfiguratsioon (standardne RS-232C-kaabel)

	PC	Teler	
RXD	2	3	TXD
TXD	3	2	RXD
GND	5	5	GND
DTR	4	6	DSR
DSR	6	4	DTR
RTS	7	8	CTS
CTS	8	7	RTS

D-Sub 9 D-Sub 9

3-juhtmeline konfiguratsioon (mittestandardne)

	PC	Teler	
RXD	2	3	TXD
TXD	3	2	RXD
GND	5	5	GND
DTR	4	6	DTR
DSR	6	4	DSR
RTS	7	7	RTS
CTS	8	8	CTS

D-Sub 9 D-Sub 9

Sea ID

- Kasutage seda funktsiooni teleri ID-numbri määramiseks.
- Vt jaotist “Reaalandmete teisendamine 1”. ► Vt lk 128

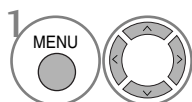

Valige **OPTION (Valikud)**.

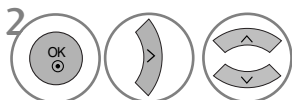

Valige **Set ID (sea ID)**.

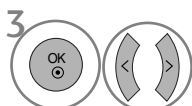

Seadista Set ID(sea ID)et valida soovitud TV ID-number .
SET ID(sea ID) seadistuse vahemik on 1~99.

- Eelmisele menüütasandile naasmiseks vajutage **RETURN (TAGASI)** nuppu.

Sideparameetrid

- Boodikiirus: 9600 boodi (UART)
- Andmepikkus: 8 bitti
- Paarsus: puudub
- Stopp-bitt: 1. bitt
- Sidekood: ASCII-kood
- Kasutage rist(pöörd-)kaablit.

Käskude loend

	KÄSK 1	KÄSK 2	ANDMED (kuueteistkümnend-)
01. Toide	k	a	00 ~ 01
02. Kuvasuhe	k	c	vt lk 126
03. Ekraanisummutus	k	d	00 ~ 01
04. Helitugevuse vaigistamine	k	e	00 ~ 01
05. Helitugevuse reguleerimine	k	f	00 ~ 64
06. Kontrast	k	g	00 ~ 64
07. Heledus	k	h	00 ~ 64
08. Värv	k	i	00 ~ 64
09. Varjund	k	j	00 ~ 64
10. ravus	k	k	00 ~ 64
11. OSD-režiimi valik	k	l	00 ~ 01
12. Kaugjuhtimise lukustusrežiim	k	m	00 ~ 01
13. Helitasakaal	k	t	00 ~ 64
14. Värvitemperatuur	k	u	00 ~ 02
15. Ebanormaalne olek	k	z	00 ~ a
16. ISM-meetod	j	p	vt lk 127
17. Voolusäästmine	j	q	00 ~ 04
18. Automaatne konfiguratsioon	j	u	01
19. Võrdsusta	j	v	vt lk. 128
20. Häälestuskäsk	m	a	vt lk 128
21. Lisa kanal/jäta vahele	m	b	00 ~ 01
22. Nupp	m	c	nupu kood
23. Juhi tagavalgust	m	g	00 ~ 64
24. Põhipildi sisendi valik (Main)	x	b	vt lk 129

* Sätestades 15 ~ 24, ei kuvata menüüd ekraanile.

Edastus- ja vastuvõtuprotokoll

Edastus

[Command1][Command2][][Set ID][][Data][Cr]

- * [Command 1] : esimene käsk teleri juhtimiseks (j, k, m or x).
- * [Command 2] : teine käsk teleri juhtimiseks.
- * [Sea ID] : Saate häälestada Set ID teleri soovitud ID-numbri valimiseks menüüs Setup (Häälestus). Häälestusvahemik 1–99. Kui valite Set ID väärtuseks 0, juhitakse iga ühendatud telerit. Set ID väärtus esitatakse menüüs kümnendarvuna (1–99) ning edastus-vastuvõtuprotokollis kuueteistkümnendarvuna (0x0–0x63).
- * [ANDMED] : käsuandmete edastamiseks
Käsu oleku lugemiseks edastatakse FF-andmed.
- * [Cr] : tagasijooks
ASCII kood '0x0D'
- * [] : ASCII-kood 'tühi' (0x20)

OK, jaatav vastus

[Command2][][Set ID][][OK][Data][x]

- * Normaalsete andmete vastuvõtu korral edastab teler selle vormingu alusel ACK-märgi (jaatasmärgi). Sel juhul näitab see andmete praegust olekut, kui andmed on lugemisrežiimis. Kui andmed on kirjutusrežiimis, tagastab see personaalarvuti andmed.

Vea kviteering

[Command2][][Set ID][][NG][Data][x]

- * Ebanormaalsete andmete vastuvõtu korral mittetöötava funktsiooni või sidevea tõttu edastab teler selle vormingu alusel ACK-märgi (jaatasmärgi).

Andmed 00: lubamatu kood

01. Toide (käsklus: k a)

- ▶ Teleri toite sisse-väljalülitamine.

Edastus

[k][a][][Set ID][][Data][Cr]

Andmed 00 : toide välja 01 : toide sisse

Kviteering

[a][][Set ID][][OK/NG][Data][x]

- ▶ Toite oleku sees-väljas näitamiseks.

Edastus

[k][a][][Set ID][][FF][Cr]

Kviteering

[a][][Set ID][][OK/NG][Data][x]

* Samamoodi, kui mõni teine funktsioon edastab FF-andmeid selle vormingu alusel, esitab kviteeringuandmete tagasiside vastava funktsiooni olekut.

* Teated, nagu OK Ack. (Jaatusmärk OK), Error Ack. (Jaatusmärgi tõrge) ja muud säärased võivad ilmuda teleri ekraanile, kui toide on sees.

02. Kuvasuhe (käsklus : k c) (Põhipildi suurus)

- ▶ Ekraanivormingu häälestamiseks (põhipildi vorming). Te saate muuta ekraaniformaati kasutades Aspect Ratio't (kuvasuhet) Q menüüs või pildimenüüs.

Edastus

[k][c][][Set ID][][Data][Cr]

Andmed 01 : normaalekraan (4:3)	05 : Zoom2
02 : laiokraan (16:9)	06 : originaal
04 : Zoom1	07 : 14:9
	09 : Just Scan

Kviteering

[c][][Set ID][][OK/NG][Data][x]

* RGB-PC- või komponentsisendi kasutamisel valige kuvasuhe 16:9 või 4:3.

* Režiimis DTV/HDMI (1080i 50Hz/60Hz, 720p 24Hz/50Hz/60Hz, 1080p 24Hz/30Hz/50Hz/60Hz), Component(720p, 1080i, 1080p 50Hz/60Hz) on saadaval ainult skaneerimine.

03. Ekraanisummutus (käsklus : k d)

- ▶ Ekraanisummutuse sisse-väljalülitamiseks.

Edastus

[k][d][][Set ID][][Data][Cr]

Andmed 00 : Ekraanisummutus väljas (pilt sees).
01 : Ekraanisummutus sees (pilt väljas).

Kviteering

[d][][Set ID][][OK/NG][Data][x]

04. Helitugevuse vaigistamine (käsklus : k e)

- ▶ Helitugevuse vaigistuse sisse-väljalülitamiseks. Vaigistust saate häälestada ka kaugjuhtimispuldi nupu MUTE (VAIGISTA) abil.

Edastus

[k][e][][Set ID][][Data][Cr]

Andmed 00 : Helitugevuse vaigistus väljas (helitugevus sees).
01 : Helitugevuse vaigistus sees (helitugevus väljas).

Kviteering

[e][][Set ID][][OK/NG][Data][x]

05. Helitugevuse reguleerimine (käsklus : k f)

- ▶ Helitugevuse reguleerimiseks. Helitugevust saate reguleerida ka kaugjuhtimispuldi helitugevusnuppude abil.

Edastus

[k][f][][Set ID][][Data][Cr]

Andmed Min : 00 ~ Max : 64

* Vt jaotist "Reaalandmete teisendamine 1". Vt lk 128.

Kviteering

[f][][Set ID][][OK/NG][Data][x]

06. Kontrast (käsklus : k g)

- ▶ Ekraani kontrasti reguleerimiseks. Kontrasti saate reguleerida ka menüüs PICTURE.

Edastus

[k][g][][Set ID][][Data][Cr]

Andmed Min : 00 ~ Max : 64

* Vt jaotist "Reaalandmete teisendamine 1". Vt lk 128.

Kviteering

[g][][Set ID][][OK/NG][Data][x]

07. Heledus (käsklus : k h)

- ▶ Ekraani heleduse reguleerimiseks. Heledust saate reguleerida ka menüüs PICTURE.

Edastus

[k][h][][Set ID][][Data][Cr]

Andmed Min : 00 ~ Max : 64

* Vt jaotist "Reaalandmete teisendamine 1". Vt lk 128.

Kviteering

[h][][Set ID][][OK/NG][Data][x]

08. Värv (käsklus : k i)

- ▶ Ekraani värvide reguleerimiseks.

Edastus

[k][i][][Set ID][][Data][Cr]

Andmed Min : 00 ~ Max : 64

* Vt jaotist "Reaalandmete teisendamine 1". Vt lk 128.

Kviteering

[i][][Set ID][][OK/NG][Data][x]

09. Varjund (käsklus : k j)

- ▶ Ekraani varjundi reguleerimiseks.
Varjundit saate reguleerida ka menüüs PICTURE.

Edastus

[k][j][][Set ID][][Data][Cr]

Andmed punane : 00 ~ roheline : 64
* Vt jaotist "Reaalandmete teisendamine 1". Vt lk 128.

Kviteering

[j][][Set ID][][OK/NG][Data][x]

10. Teravus (käsklus : k k)

- ▶ Ekraani teravuse reguleerimiseks.
Värve saate reguleerida ka menüüs PICTURE.

Edastus

[k][k][][Set ID][][Data][Cr]

Andmed Min : 00 ~ Max : 64
* Vt jaotist "Reaalandmete teisendamine 1". Vt lk 128.

Kviteering

[k][][Set ID][][OK/NG][Data][x]

11. OSD-režiimi valik (käsklus : k l)

- ▶ Ekraanikuva (OSD) sisse-väljalülitamiseks kaugjuhtimise korral.

Edastus

[k][l][][Set ID][][Data][Cr]

Andmed 00: OSD väljas 01: OSD sees

Kviteering

[l][][Set ID][][OK/NG][Data][x]

12. Kaugjuhtimispuldi lukustusrežiim ((käsklus : k m)

- ▶ Kaugjuhtimispuldi ja teleri esipaneeli juhtseadiste lukustamiseks.

Edastus

[k][m][][Set ID][][Data][Cr]

Andmed 00: lukk väljas 01: lukk sees

Kviteering

[m][][Set ID][][OK/NG][Data][x]

* Kui te kaugjuhtimispulti ega esipaneeli juhtseadiseid ei vaja, kasutage seda režiimi. Toite sisse-väljalülitamisel kaugjuhtimispuldi lukustus vabastatakse.

13. Helitasakaal (käsklus : k t)

- ▶ Helitasakaalu reguleerimiseks.
Helitasakaalu saate reguleerida ka menüüs AUDIO.

Edastus

[k][t][][Set ID][][Data][Cr]

Andmed Min : 00 ~ Max : 64
* Vt jaotist "Reaalandmete teisendamine 1". Vt lk 128.

Kviteering

[t][][Set ID][][OK/NG][Data][x]

14. Värvitemperatuur (käsklus : k u)

- ▶ Värvitemperatuuri reguleerimiseks. CSM-sätteid saate reguleerida ka menüüs PICTURE.

Edastus

[k][u][][Set ID][][Data][Cr]

Data 00: Medium 01: jahe 02: Soe

Kviteering

[u][][Set ID][][OK/NG][Data][x]

15. Ebanormaalne olek (käsklus : k z)

- ▶ Ebanormaalse oleku tuvastamiseks.

Edastus

[k][z][][Set ID][][FF][][Cr]

Data FF: lugemine

Kviteering

[z][][Set ID][][OK/NG][Data][x]

Data 00: normaalne (toide sees, signaal olemas)
01: signaali pole (toide sees)
02: teleri väljalülitamine kaugjuhtimispuldiga
03: teleri väljalülitamine uinakufunktsiooni abil
04: teleri väljalülitamine RS-232C-funktsiooni abil
05: 5 V maas
06: vahelduvvool maas
07: teleri väljalülitamine ventilaatori alarmi abil
08: teleri väljalülitamine väljalülitusfunktsiooni abil
09: teleri väljalülitamine automaatinakufunktsiooni abil
a: Lülitata teler välja läbi AV plaadi leidmise.

* See funktsioon on "kirjutuskaitsega".

16. ISM-meetod (ainult plasma TV) (käsklus : j p)

- ▶ ISM-meetodi juhtimiseks. ISM-meetodit saate reguleerida ka menüüs OPTION.

Edastus

[j][p][][Set ID][][Data][Cr]

Andmed 01: Inversion
02: Orbiter
04: White wash
08: Normal

Kviteering

[p][][Set ID][][OK/NG][Data][x]

17. Energiasäästlik (ainult plasma TV) (käsklus : j q)

- ▶ Monitori energiakulu vähendamiseks. Funktsiooni Low Power (Madal energiakulu) saate reguleerida ka menüüs OPTION.

Edastus

[j][q][][Set ID][][Data][][Cr]

Andmete min: 00 ~ max :04 (*kanna üle heksadetsimaalkoodiga)

Kviteering

[q][][Set ID][][OK/NG][Data][x]

18. Automaatkonfigureerimine (käsklus : j u)

- ▶ Pildi asendi ja väreluse automaatseks reguleerimiseks. Töötab ainult RGB (PC)-režiimis.

Edastus

[j][u][][Set ID][][Data][Cr]

Andmed 01: seada

Kviteering

[u][][Set ID][][OK/NG][Data][x]

19. Võrdsusta (käsklus : j v)

- ▶ Sättimiseks võrdustage.

Edastus

[j][v][][Set ID][][Data][Cr]

MSB

LSB

0	0	0	0	0	0	0	0	0
---	---	---	---	---	---	---	---	---

└ Sagedus ┘ └ Andmed ┘

7	6	5	Sagedus	4	3	2	1	0	
0	0	0	80Hz	00000 ~10010					
0	0	1	220Hz						
0	1	0	470Hz						
0	1	1	1KHz						
1	0	0	2.2KHz						
1	0	1	4.7KHz						
1	1	0	12KHz						

Kviteering

[v][][Set ID][][OK/NG][Data][x]

20. Häälestuskäsk (käsklus : m a)

- ▶ Valige kanal järgnevale reaalarvule.

Edastus

[m][a][][Set ID][][Data0][][Data1][][Data2][Cr]

Andmed 00: kõrge kanali andmed

Andmed 01: madala kanali andmed

nt nr 47 -> 00 2F (2FH)

nr 394 -> 01 88 (188H),

DTV nr 0 -> pole oluline

Andmed 02 0x00: ATV Põhi,

0x10: DTV Põhi

Kanali andmete vahemik

Analoog – min: 00 ~ max: 63 (0~99)

Digitaal – min: 00 ~ max: 3E7 (0~999)

Kviteering

[a][][Set ID][][OK/NG][Data][x]

Andmed Min: 00 ~ Max: FF

21. Channel Add/Skip (Lisa kanal/jäta vahele) (käsklus : m b)

- ▶ Sättestab praeguse programmi vahelejätmise oleku.

Edastus

[m][b][][Set ID][][Data][Cr]

Data 00 : Skip 01 : Add

Kviteering

[b][][Set ID][][OK/NG][Data][x]

* Reaalandmete teisendamine 1

00 : Samm 0

...

A : Samm 10 (Set ID 10)

...

F : Samm 15 (Set ID 15)

10 : Samm 16 (Set ID 16)

...

64 : Samm 100

...

6E : Samm 110

...

73 : Samm 115

74 : Samm 116

...

C7 : Samm 199

...

FE : Samm 254

FF : Samm 255

* Reaalandmete teisendamine 2

00: -40

01: -39

02: -38

...

28 : 0

...

4E : +38

4F : +39

50 : +40

22. Nupp (käsklus : m c)

► Infrapuna-kaugjuhtimiskoodi saatmiseks.

Edastus

```
[m][c][ ][Set ID][ ][Data][Cr]
```

Andmed : nupu kood – vt lk 122.

Kviteering

```
[c][ ][Set ID][ ][OK/NG][Data][x]
```

23. Juhi tagavalgust (käsklus : m g)

(vaid LCD-teleritel)

► Et juhtida tagavalgust.

Edastus

```
[m][g][ ][Set ID][ ][Data][Cr]
```

Andmed: andmete min: 00 ~ max: 64 (* kanna üle heksadetsimaalkoodiga)

Kviteering

```
[g][ ][Set ID][ ][OK/NG][Data][x]
```

24. Sisendi valik (käsklus : x b) (põhipildi sisend)

► Sisendallika valik teleri jaoks.

Edastus

```
[x][b][ ][Set ID][ ][Data][Cr]
```

Andmed: struktuur

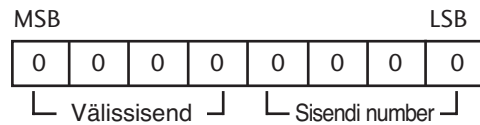

Välissisend				Andmed
0	0	0	0	DTV
0	0	0	1	Analoog-
0	0	1	0	AV
0	1	0	0	Komponent
0	1	0	1	RGB-PC
1	0	0	1	HDMI/DTV-PC

Input Number				Data
0	0	0	0	Input(SISEND)1
0	0	0	1	Input(SISEND)2
0	0	1	0	Input(SISEND)3
0	0	1	1	Input(SISEND)4

Kviteering

```
[b][ ][Set ID][ ][OK/NG][Data][x]
```

Märkus avatud lähtekoodiga tarkvara kohta

Järgmistele selles tootes kasutatavatele GPL-täitmisfailidele ja LGPL/MPL-teekidele kehtib litsentsilepe GPL2.0/LGPL2.1/MPL1.1:

GPL-LITSENTSI TÄITMISFAILID:

- Linux kernel 2.6
- busybox

LGPL-TEEGID:

- glibc

MPL-TEEGID:

- Nanox

LG Electronics pakub teile lähtekoodi CD-ROM-il summa eest, mis katab sellisel viisil levitamise kulud, nagu kandja hind, tarne ja töötuskulud, pärast vastava palve saatmist e-postiga LG Electronicsile aadressile:

Opensource@lge.com

Pakkumine kehtib kolm (3) aastat alates kuupäevast, mil LG Electronics toodet levitas.

GPL- ja LGPL-litsentside tõlked leiate aadressidelt <http://www.gnu.org/licenses/old-licenses/gpl-2.0-translations.html>, <http://www.gnu.org/licenses/old-licenses/lgpl-2.1-translations.html>.

- See tarkvara baseerub osaliselt sõltumatu JPEG-grupi töö.
- Tarkvara hõlmab libpng-d, PNG viiteteeki.
- Tarkvara hõlmab Jean-loup Gailly ja Mark Adleri välja töötatud tihendusteeki Zlib. Autoriõigus (C) 1995–2005 Jean-loup Gailly ja Mark Adler

LG Electronics Inc.