

# Televizor LCD | Televizor cu plasmă

## MANUALUL UTILIZATORULUI

### Modele de televizoare LCD

32LG70\*\*  
37LG70\*\*  
42LG70\*\*  
47LG70\*\*  
52LG70\*\*

### Modele de televizoare cu plasmă

50PG70\*\*  
60PG70\*\*

Vă rugăm să citiți cu atenție acest manual înainte de a folosi aparatul.

Păstrați manualul pentru consultări ulterioare.

Notați numărul de model și seria monitorului.

Examinați eticheta de pe partea din spate a carcasei și prezentați informațiile de pe etichetă dealer-ului dumneavoastră atunci când solicitați efectuarea de operații de service.



# ACCESORII

Asigurați-vă că ați primit următoarele accesorii împreună cu televizorul. Dacă lipsește oricare dintre accesorii, contactați furnizorul de la care ați cumpărat produsul.

- Imaginea ilustrată ar putea fi diferită față de televizorul dumneavoastră.

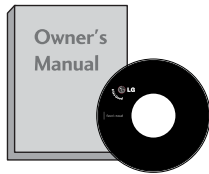

Manualul utilizatorului

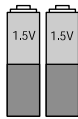

baterii

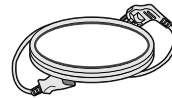

Cablu de alimentare



Telecomandă

Această funcție nu este disponibilă pentru toate modelele.

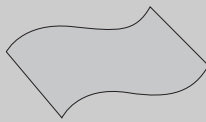

Cârpă de curățare  
Curățați ecranul cu cârpa.

\* Ștergeți ușor pata de murdărie de pe exterior numai cu cârpe de curățat destinate exteriorului produsului dacă există murdărie sau urme de amprente pe suprafața externă.

Nu ștergeți aspru când îndepărtați petele. Vă rugăm să rețineți că praful în exces poate cauza zgărieturi sau decolorare.

## Modele de televizoare cu plasmă

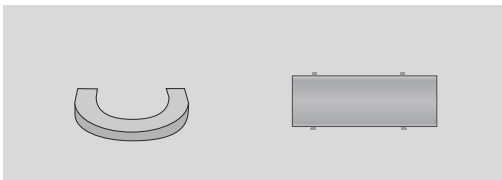

Dispozitiv gestionare cablu

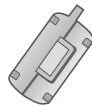

Miez de ferită  
(A se vedea pagina.10)



Capac protecție  
(A se vedea pagina.13)

## Modele de televizoare cu LCD

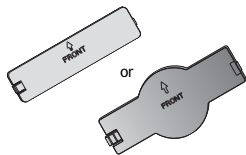

Capac protecție  
(A se vedea pagina.13)

(doar 32/37/42LG70\*\*)



bolțuri pentru asamblarea  
suportului  
(A se vedea pagina. 8)

(doar 32/37LG70\*\*)



1-șurub  
A se vedea pagina. 12

# CUPRINS

Accesorii .....	1
-----------------	---

## PREGĂTIREA

COMENZILE PANOULUI FRONTAL .....	4
INFORMAȚII PRIVIND PANOUL POSTERIOR ...	6
INSTALAREA SUPTULUI .....	8
SUPT PIVOTANT .....	8
AVEȚI GRIJĂ LA MONTARE ASTFEL ÎNCĂȚ PRODUSUL SĂ NU CADĂ. ....	9
CAPACUL POSTERIOR PENTRU ARANJAREA CABLURILOR .....	10
Instalarea pe piedestal .....	12
ATAȘARE TV LA UN BIROU .....	12
Montarea pe perete. Instalarea pe orizontală .....	13
FĂRĂ A UTILIZA STANDUL TIP BIROU ...	13
CONECTAREA ANTENEI .....	14

## INSTALAREA UNUI ECHIPAMENT EXTERN

INSTALAREA RECEPTORULUI HD .....	15
Setare DVD .....	17
Setarea aparatului video .....	20
INSERAREA MODULULUI CI .....	22
SETARE IEȘIRE DIGITALĂ AUDIO .....	23
INSTALAREA ALTOR SURSE A/V .....	24
INSTALAREA INTRĂRII USB .....	25
Setare pt. PC .....	26
- Configurarea ecranului pentru modul PC ..	29

## VIZIONAREA TV / CONTROLUL PROGRAMELOR

FUNȚIILE BUTOANELOR DE PE TELECOMANDĂ .	34
PORNIREA TELEVIZORULUI .....	36
Selectarea programului .....	36
Reglarea volumului .....	36
QUICK MENU (MENIUL RAPID) .....	37
SELECTAREA ȘI REGLAREA MENIURILOR AFIȘATE PE ECRAN .....	38
Setarea automată a programelor .....	39
Setarea manuală a programelor (ÎN MOD DIGITAL) ...	40
Setarea manuală a programelor (ÎN MOD ANALOG) ...	41
Editarea programelor .....	43
Amplificator .....	46
ACTUALIZARE SOFTWARE .....	47
DIAGNOSTICARE .....	48
INFORMAȚII CI (COMMON INTERFACE - INTERFAȚĂ OBIȘNUITĂ) .....	49
Afișarea listei de programe .....	50

LISTĂ INTRĂRI .....	51
 SIMPLINK .....	52
Eticheta intrare .....	54
MODUL AV .....	54
MANUAL SIMPLU .....	55

## PENTU A UTILIZA FUNCȚIA BLUETOOTH

Precauții în cazul utilizării funcției Bluetooth ..	56
CONFIGURAREA BLUETOOTH .....	57
SETAREA PIN-ULUI PENTRU TELEVIZOR ..	58
CĂȘTI BLUETOOTH	
- Conectarea la căști Bluetooth .....	59
- Conectarea la căștile Bluetooth înregistrate .	59
- Deconectarea căștilor Bluetooth în timpul uti- lizării .....	60
- Solicitarea de conectare de la căștile Bluetooth la televizor .....	60
ADMINISTRAREA DISPOZITIVELOR BLUETOOTH CONECTATE .....	61
INFORMAȚII MY BLUETOOTH .....	62
RECEPȚIONAREA FOTOGRAFIILOR PRIN INTERMEDIUL UNUI DISPOZITIV EXTERN .	63

## PENTU A UTILIZA DISPOZITIVUL USB

La conectarea dispozitivului USB .....	64
Listă cu poze .....	65
Listă muzică .....	69

## EPG (GHIDUL ELECTRONIC PENTRU POSTURI) (ÎN MOD DIGITAL)

- Pornire/oprire EPG .....	72
- Selectarea unui post .....	72
- Funcțiile butoanelor în modul de ghidare NOW/NEXT (ACUM/URMĂTORUL) ....	73
- Funcție Butoane în Modul Ghid pentru 8 Zile ...	73
- Funcție Butoane în Modul Schimbare Dată ...	73
- Funcție Butoane în Caseta de Descriere Detaliată .....	74
- Funcție Butoane în Mod Înregistrare/Amintire Setare .....	74
- Funcția butoanelor în modul Lista program. .	74

## CONTROLUL IMAGINILOR

CONTROLUL DIMENSIUNII IMAGINII (FORMATULUI IMAGINII) .....	75
PRECONFIGURAREA SETĂRILOR DE IMAGINE	
- Preconfigurarea modului imagine .....	77
- Controlul automat al tonului de culoare (Cald/Mediu/Rece) .....	78
REGLAREA MANUALĂ A IMAGINII	
- Mod imagine - opțiuni utilizator .....	79
- Mod imagine-control avansat .....	80
TEHNOLOGIA DE ÎMBUNĂTĂȚIRE A IMAGINII .....	81
AVANSAT - FILM MODE (MOD FILM) / REAL CINEMA (CINEMA REAL) .....	82
AVANSAT- NIVEL NEGRU (ÎNTUNECAT) ..	83
ADVANCED TruMotion (TruMotion AVANSAT) ..	84
DEMO TruMotion .....	85
<b>Mod protecție vizuală</b> .....	86
RESETARE IMAGINE .....	87
INDICATOR ALIMENTARE .....	88
Minimizarea remanenței imaginilor (ISM) Metoda ..	89
MOD ECONOMISIRE ENERGIE .....	90

## CONTROL SUNET ȘI LIMBĂ

NIVEL VOLUM AUTOMAT .....	91
CONFIGURĂRILE	
SUNETULUI PRESETAT - MOD SUNET ....	92
REGLAREA SETĂRILOR	
SUNETULUI - MOD UTILIZATOR .....	93
SRS TruSurround XT .....	93
CLEAR VOICE (VOCE CLARĂ) .....	94
Balans .....	95
ACTIVAREA/DEZACTIVAREA	
DIFUZOARELOR TV .....	96
SELECTARE IEȘIRE AUDIO DIGITAL .....	97
REINIȚIALIZARE AUDIO .....	98
I/II	
- Recepția stereo / dualĂ (Doar în mod analog) ..	99
- Recepția de tip NICAM (Doar în mod analog) ...	100
- Selectarea ieșirii de sunet .....	100
Selectare țară / Limbă pentru meniul afișat pe ecran .....	101
SELECTARE LIMBĂ (DOAR ÎN MOD DIGITAL) ..	102

## CONFIGURAREA OREI

<b>Setarea ceasului</b> .....	103
DEZACTIVAREA/ACTIVAREA	
TEMPORIZATORULUI AUTOMAT .....	104
CONFIGURAREA OPRIRII AUTOMATE ...	105
SETAREA FUSULUI ORAR .....	106
CONFIGURAREA	
TEMPORIZATORULUI SOMN .....	106

## CONTROL/RESTRICȚIE PARENTALĂ

SETARE PAROLĂ ȘI SISTEMUL DE BLOCARE .	107
BLOCARE PROGRAM .....	108
CONTROL DE CĂTRE PĂRINȚI .....	109
Blocare Tasta .....	110

## TELETEXTUL

Activarea / dezactivarea teletextului .....	111
Sistemul SIMPLE .....	111
Sistemul TOP .....	111
Sistemul FASTEXT .....	112
Funcții teletext speciale .....	112

## TELETEXT DIGITAL

TELETEXT ÎN CADRUL SERVICIULUI DIGITAL .	113
TELETEXT ÎN CADRUL SERVICIULUI DIGITAL .	113

## ANEXĂ

DEPANAREA .....	114
ÎNTREȚINERE .....	116
SPECIFICAȚII DE PRODUS .....	117
PROGRAMAREA TELECOMENZII .....	119
Coduri IR .....	121
Setarea Dispozitivului de Comandă Externă; RS-232C ..	123

# PREGĂTIREA

## COMENZILE PANOULUI FRONTAL

- Imaginea ilustrată ar putea fi diferită față de televizorul dumneavoastră.

### Modele de televizoare cu plasmă

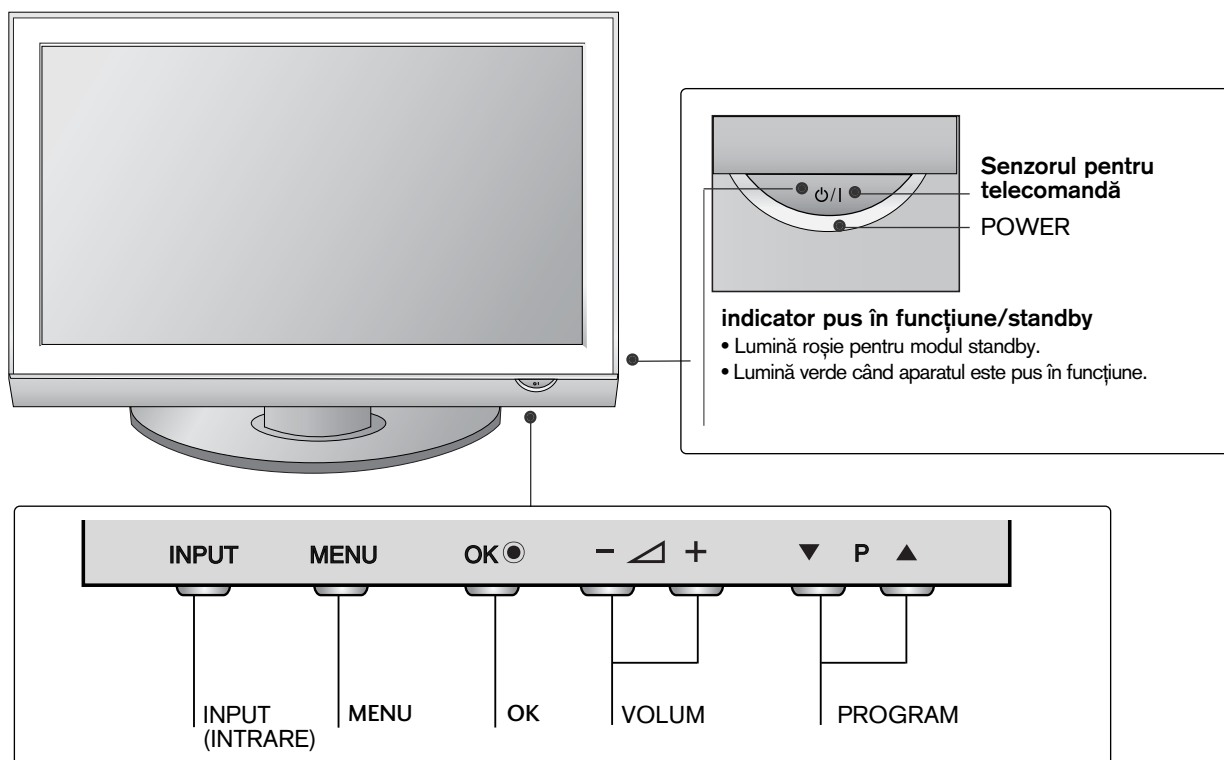

## Modele de televizoare cu LCD

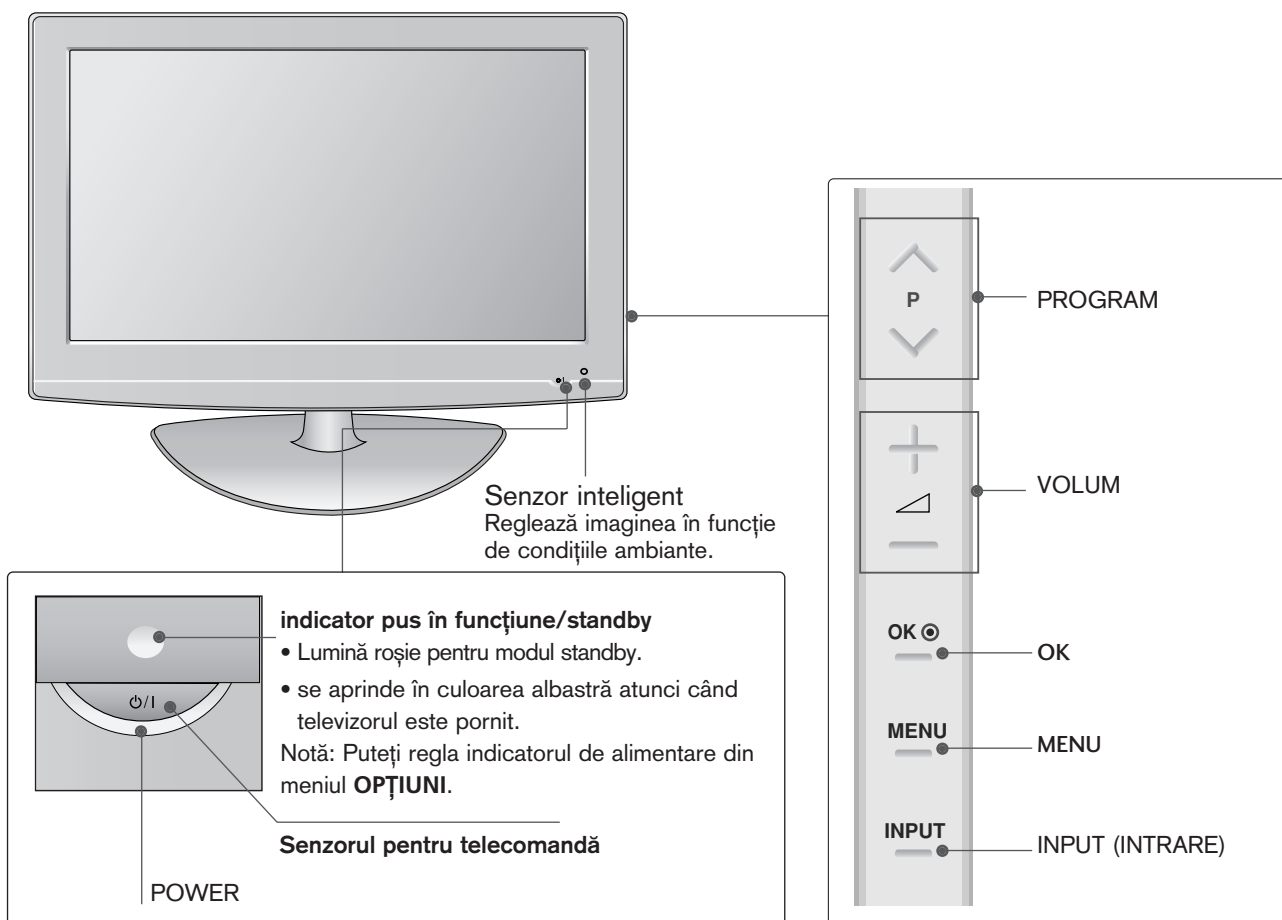

## INFORMAȚII PRIVIND PANOUL POSTERIOR

■ Imaginea ilustrată ar putea fi diferită față de televizorul dumneavoastră.

Modele de televizoare cu plasmă

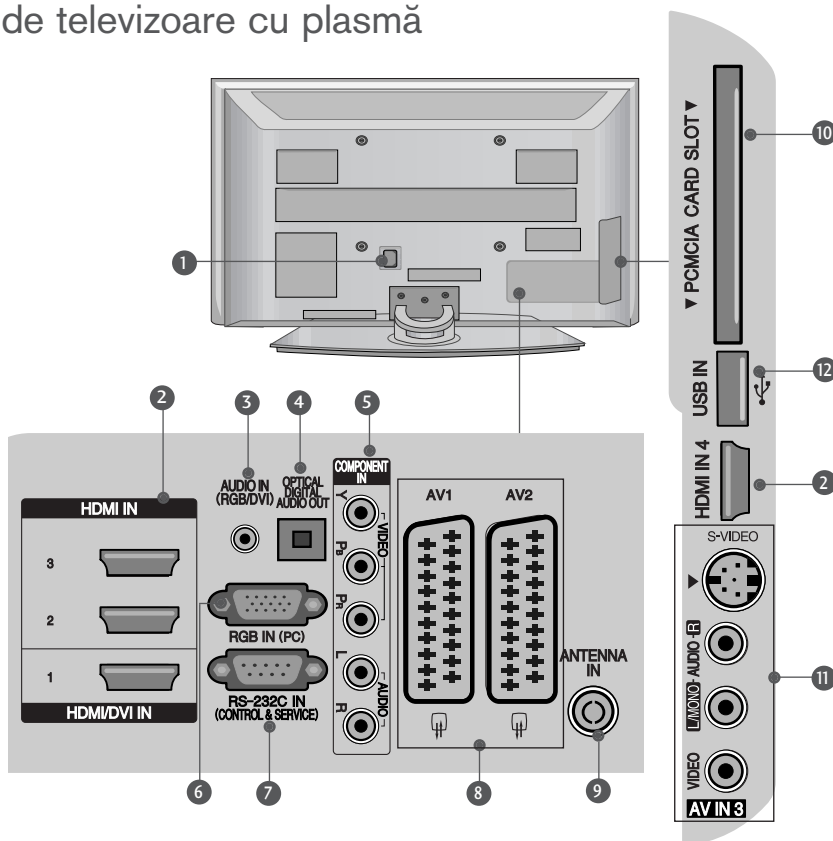

- 1 Mufă cablu de alimentare**  
Acest televizor funcționează cu energie electrică în curent alternativ. Tensiunea este indicată pe pagina cu Specificații. Nu încercați niciodată să alimentați televizorul cu energie electrică în curent continuu.
- 2 Intraire HDMI**  
Conectați un semnal HDMI la HDMI IN. Sau un semnal DVI(VIDEO) la portul HDMI/DVI cu DVI cu un cablu HDMI.
- 3 Intraire audio RGB/DVI**  
Conectați ieșirea audio de la un PC sau DTV.
- 4 IEȘIRE OPTICĂ AUDIO DIGITAL**  
Conectare flux audio digital de la diferite tipuri de echipamente.  
Notă: În modul de așteptare, aceste trei porturi nu funcționează.
- 5 Intraire Component**  
Conectați un dispozitiv component video/audio la aceste jacuri.
- 6 Intraire RGB**  
Conectați ieșirea de la un PC.
- 7 PORT DE INTRARE RS-232C-(CONTROL/SERVICE)**  
Conectați portul serial al dispozitivelor de control la jacul RS-232C.
- 8 Mufă Euro Scart (AV1/AV2)**  
Conectați intrarea sau ieșirea mufei scart de la un dispozitiv extern la aceste jacuri.
- 9 Intraire antenă**  
Conectați antena RF la această mufă.
- 10 Slot card PCMCIA (Asociația Internațională pentru Cardurile de Memorie pentru Calculator Personal)**  
(Această funcție nu este disponibilă în toate țările.)
- 11 Intraire S-Video**  
Conectați mufa S-Video de ieșire de la un dispozitiv S-VIDEO.  
**Intraire Audio/Video**  
Conectați ieșirea audio/video de la un dispozitiv extern la aceste jacuri.
- 12 Intraire USB**



## Modele de televizoare cu LCD

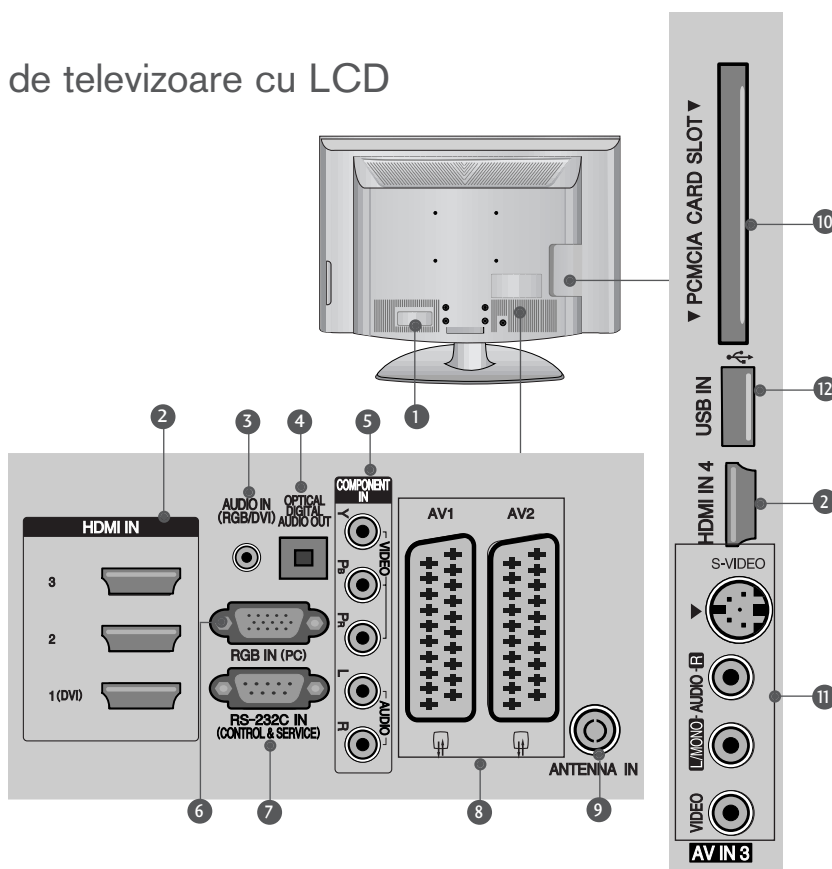

- 1 Mufă cablu de alimentare**  
Acest televizor funcționează cu energie electrică în curent alternativ. Tensiunea este indicată pe pagina cu Specificații. Nu încercați niciodată să alimentați televizorul cu energie electrică în curent continuu.
- 2 Intraire HDMI**  
Conectați un semnal HDMI la HDMI IN. Sau un semnal DVI(VIDEO) la portul HDMI/DVI cu DVI cu un cablu HDMI.
- 3 Intraire audio RGB/DVI**  
Conectați ieșirea audio de la un PC sau DTV.
- 4 IEȘIRE OPTICĂ AUDIO DIGITAL**  
Conectare flux audio digital de la diferite tipuri de echipamente.  
Notă: În modul de așteptare, aceste trei porturi nu funcționează.
- 5 Intraire Component**  
Conectați un dispozitiv component video/audio la aceste jacuri.
- 6 Intraire RGB**  
Conectați ieșirea de la un PC.
- 7 PORT DE INTRARE RS-232C-(CONTROL/SERVICE)**  
Conectați portul serial al dispozitivelor de control la jacul RS-232C.
- 8 Mufă Euro Scart (AV1/AV2)**  
Conectați intrarea sau ieșirea mufei scart de la un dispozitiv extern la aceste jacuri.
- 9 Intraire antenă**  
Conectați antena RF la această mufă.
- 10 Slot card PCMCIA (Asociația Internațională pentru Cardurile de Memorie pentru Calculator Personal)**  
(Această funcție nu este disponibilă în toate țările.)
- 11 Intraire S-Video**  
Conectați mufa S-Video de ieșire de la un dispozitiv S-VIDEO.  
**Intraire Audio/Video**  
Conectați ieșirea audio/video de la un dispozitiv extern la aceste jacuri.
- 12 Intraire USB**

# PREGĂTIREA

## INSTALAREA SUPORTULUI

■ Imaginea ilustrată ar putea fi diferită față de televizorul dumneavoastră.  
Când asamblați suportul pentru birou, asigurați-vă că șurubul este prins ferm. (Dacă nu este strâns complet, după instalarea produsului există riscul înclinării spre față a acestuia.) Dacă strângeți șurubul cu prea multă forță, există riscul devierii acestuia în zona de prindere.

Doar **32/37/42LG70\*\***

- 1** Așezați cu atenție ecranul TV pe o suprafață moale pentru a proteja ecranul de eventuale deteriorări.

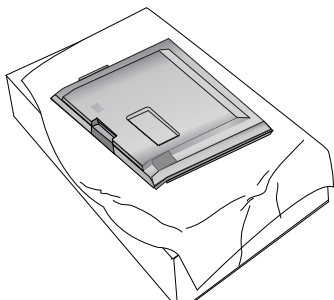

- 2** Asamblați piesele standului la baza de montare a televizorului.

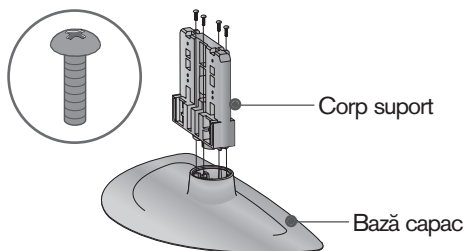

- 3** Asamblați televizorul conform ilustrației.

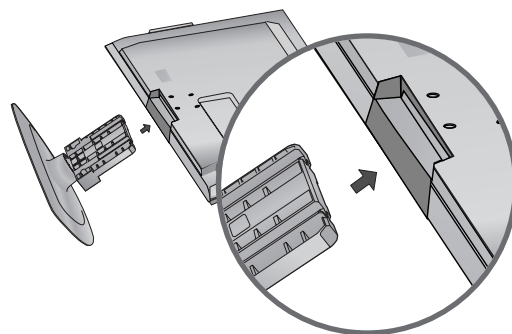

- 4** Fixați ferm cele 4 șuruburi în găurile din spatele televizorului.

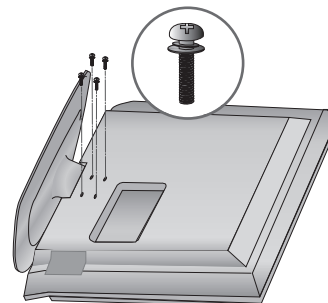

## SUPPORT PIVOTANT

După instalarea televizorului, puteți regla televizorul manual spre stânga sau spre dreapta cu 20 grade, pentru a fi în concordanță cu poziția de vizionare.

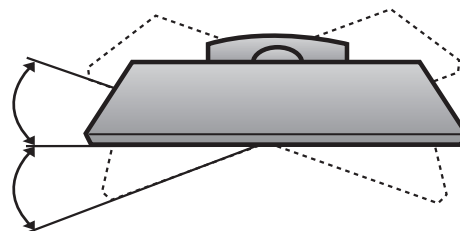

# AVEȚI GRIJĂ LA MONTARE ASTFEL ÎNCÂT PRODUSUL SĂ NU CADĂ.

- Ar trebui să achiziționați componentele necesare disponibile pe piață pentru a fixa televizorul pe perete.
- Poziționați televizorul aproape de perete pentru a evita posibilitatea ca acesta să cadă atunci când este împins.
- Instrucțiunile prezentate mai jos definesc o cale sigură de instalare a televizorului, fixarea acestuia pe perete, evitând posibilitatea ca acesta să cadă în față dacă este tras. Aceasta va împiedica televizorul să cadă în față, provocând accidentări. Va preîntâmpina de asemenea deteriorarea televizorului. Asigurați-vă că nu se vor urca sau agăța copii de televizor.

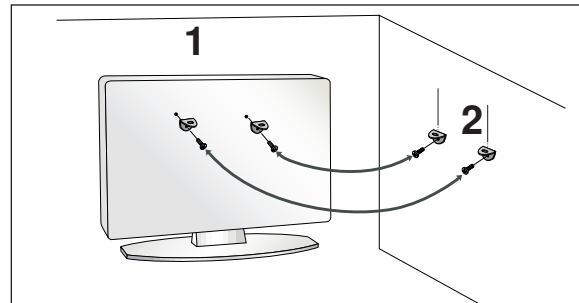
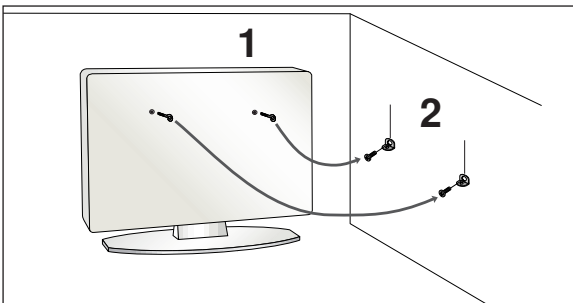

- 1 Utilizați șuruburile cu ochi sau bolțurile / colțarii TV pentru a fixa produsul de perete după cum se arată în imagine.  
(Dacă televizorul dumneavoastră are șuruburi în șuruburile cu ureche, atunci slăbiți șuruburile.)  
\* Introduceți șuruburile cu ochi sau bolțurile / colțarii TV și strângeți-le bine în orificiile superioare.
- 2 Fixați colțarii cu bolțuri pe perete. Potrivii înălțimea colțarului montat pe perete.

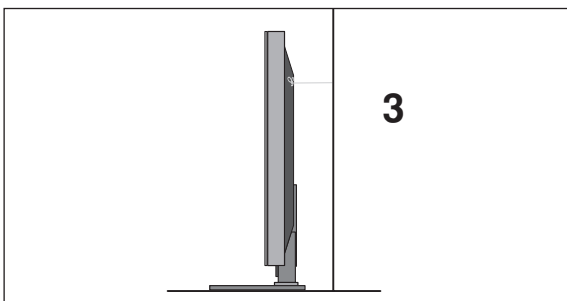

- 3 Folosiți o funie rezistentă pentru a lega produsul. Se recomandă să legați funia astfel încât să fie în poziție orizontală între perete și produs.

## ! OBSERVAȚIE

- ▶ Când mutați produsul într-o nouă locație desfaceți mai întâi funia.
- ▶ Utilizați un suport sau un dulap suficient de mare și rezistent pentru mărimea și greutatea produsului.
- ▶ Pentru o utilizare în condiții de siguranță a produsului asigurați-vă că înălțimea colțarului montat pe perete este aceeași cu cea a produsului.

# PREGĂTIREA

## CAPACUL POSTERIOR PENTRU ARANJAREA CABLURILOR

■ Imaginea ilustrată ar putea fi diferită față de televizorul dumneavoastră.

### Modele de televizoare cu plasmă

- 1 Conectați cablurile după cum este necesar.  
Pentru a conecta dispozitive suplimentare, consultați secțiunea de Configurare a echipamentului extern.

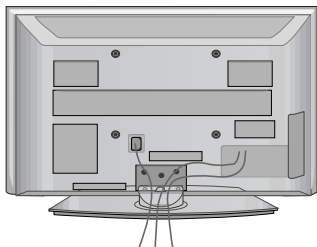

- 2 Cum se scoate dispozitivul de gestionare a cablului

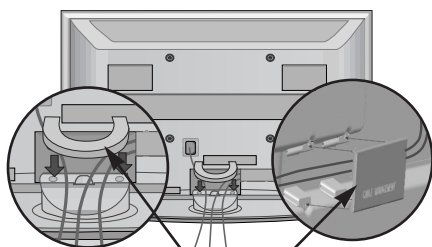

Dispozitiv gestionare cablu

### Cum se scoate dispozitivul de gestionare a cablului

Apucați **DISPOZITIVUL DE GESTIONARE A CABLULUI** cu ambele mâini și trageți-l în sus.

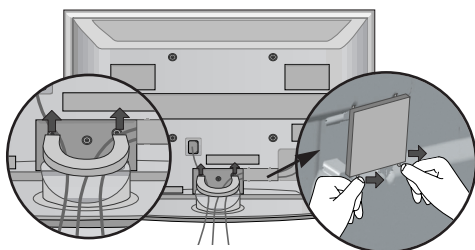

Detasați **DISPOZITIVUL DE GESTIONARE A CABLULUI** de TV apăsând două piedici.

### ! OBSERVAȚIE

- Nu utilizați **DISPOZITIVUL DE GESTIONARE A CABLULUI** pentru a ridica televizorul.
- Dacă scăpați produsul, puteți fi rănit sau produsul poate fi avariat.

### Utilizarea miezului de ferită (doar 50/60PG70\*\*)

Miezul de ferită poate fi utilizat pentru a reduce undele electromagnetice când conectați cablul de alimentare. Cu cât miezul de ferită este mai aproape de priza de alimentare, cu atât este mai bine.



## Modele de televizoare cu LCD

- 1 Conectați cablurile după cum este necesar. Pentru a conecta dispozitive suplimentare, consultați secțiunea de Configurare a echipamentului extern.

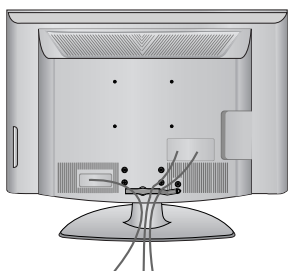

- 2 Deschideți DISPOZITIVUL PENTRU GESTIONAREA CABLULUI conform ilustrației și gestionați cablurile.

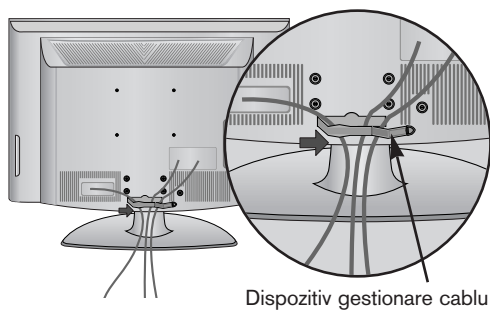

- 3 Instalați DISPOZITIVUL DE GESTIONARE A CABLURILOR conform ilustrației.

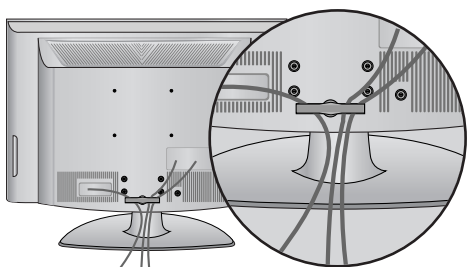

# PREGĂTIREA

- Televizorul poate fi instalat în mai multe moduri, cum ar fi pe un perete sau pe o suprafață de lucru etc.
- Televizorul este conceput pentru montare pe orizontală.

## ÎMPĂMÂNTAREA

Aveți grijă să conectați conductorul de legare la pământ pentru a preveni eventualele electrocutări. Dacă nu sunt posibile metode de împământare, chemați un electrician calificat să instaleze un disjuncter separat. Nu încercați să legați la pământ unitatea conectând-o la firele de la telefon, paratrăsnete sau conducte de gaz.

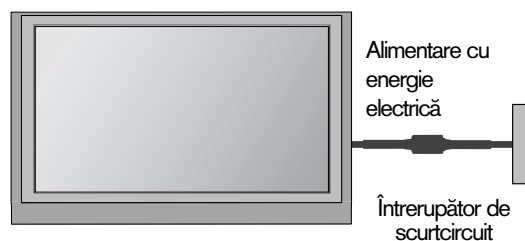

## INSTALAREA PE PIEDESTAL

Pentru o ventilare corespunzătoare, asigurați o distanță de 4 inci pe fiecare parte și de la perete.

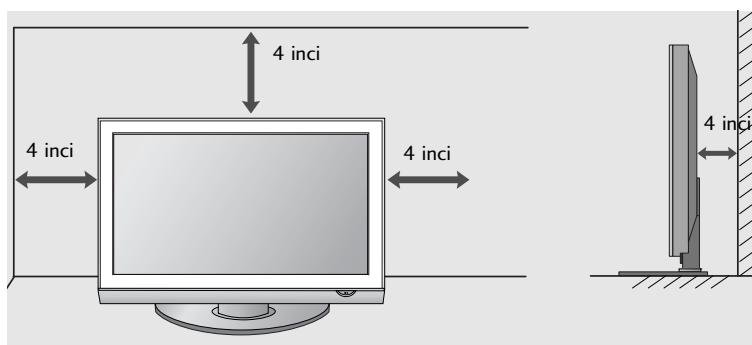
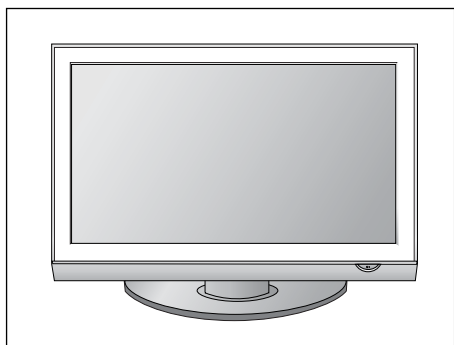

## ATAȘARE TV LA UN BIROU (doar modelul 32/37LG70\*\*)

TV trebuie atașat la un birou pentru a nu putea fi mișcat înainte/înapoi, provocând astfel rănirea sau deteriorarea produsului. Utilizați doar un șurub atașat.

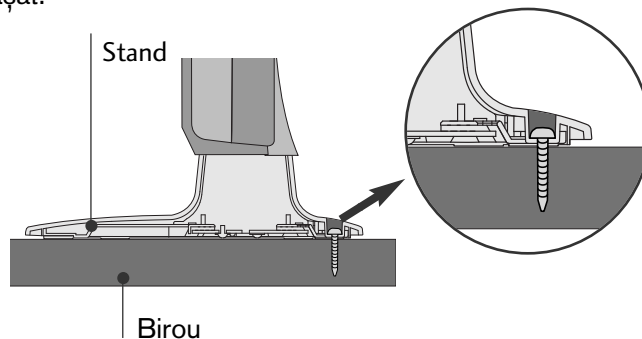
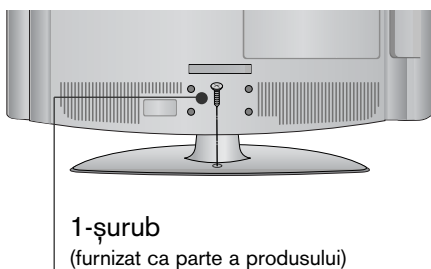

### ! AVERTISMENT

- ▶ Pentru ca televizorul să nu cadă, trebuie bine fixat pe podea / perete conform instrucțiunilor de instalare. Înclinarea, agitarea sau clătinarea aparatului poate cauza răniri.

## MONTAREA PE PERETE. INSTALAREA PE ORIZONTALĂ

Pentru o ventilare corespunzătoare, păstrați o distanță de 4 inci în fiecare parte, precum și de la perete. Vă recomandăm utilizarea unei console montate pe perete marca LG când montați televizorul pe perete.

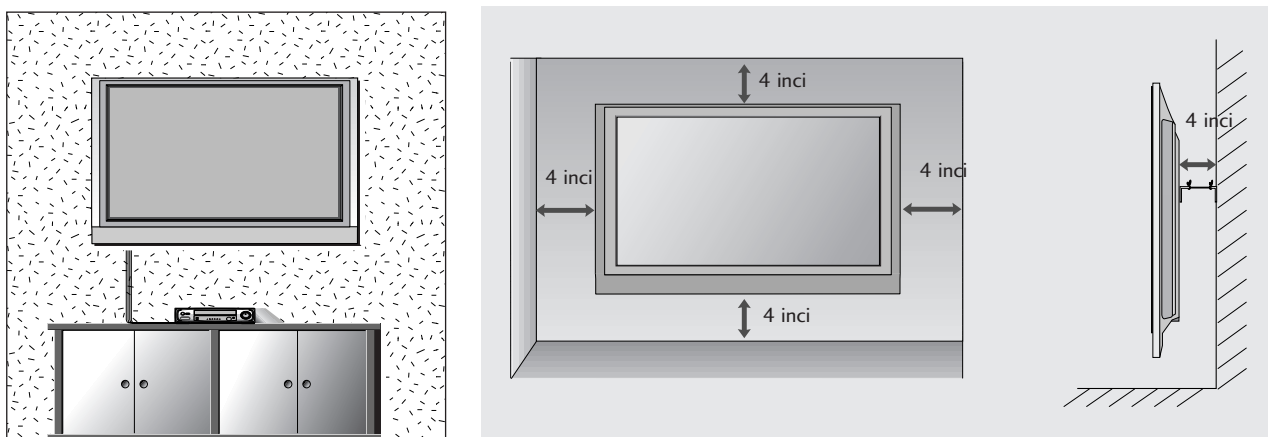

## FĂRĂ A UTILIZA STANDUL TIP BIROU

- Imagina ilustrată ar putea fi diferită față de televizorul dumneavoastră.
- Atunci când instalați unitatea montată pe perete, utilizați husa de protecție pentru instalarea standului tip birou.

### Modele de televizoare cu plasmă

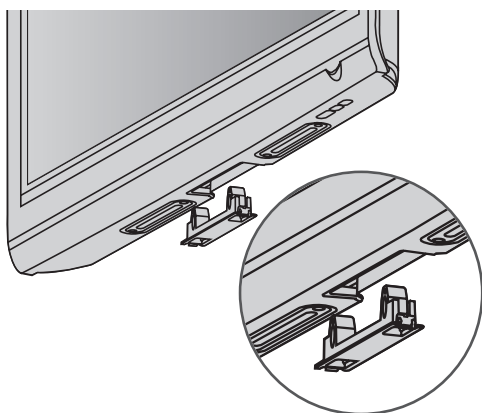

### Modele de televizoare cu LCD

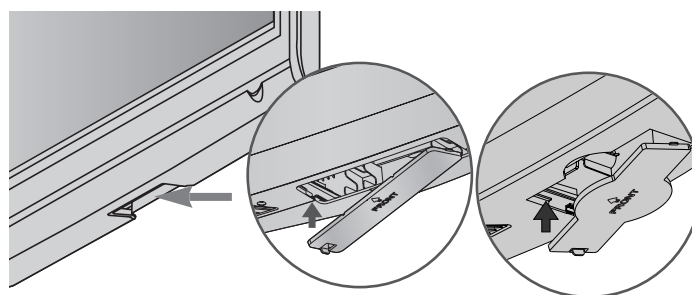

Introduceți CAPACUL DE PROTECȚIE în televizor până veți auzi un clic.

# PREGĂTIREA

- Pentru a preveni stricarea echipamentelor, nu conectați nici un cablu de alimentare înainte de conectarea tuturor echipamentelor.

## CONECTAREA ANTENEI

- Pentru calitate optimă a imaginii, reglați direcția antenei.
- Cablul de antenă și convertorul nu sunt incluse.

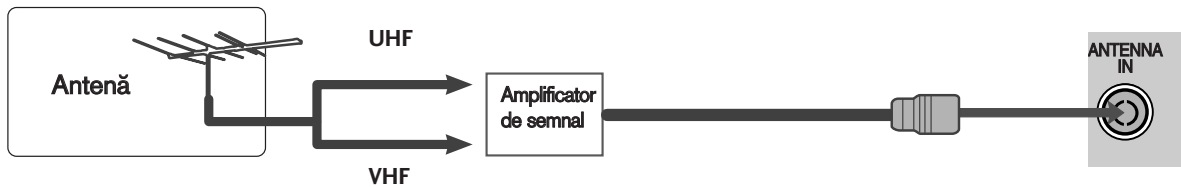
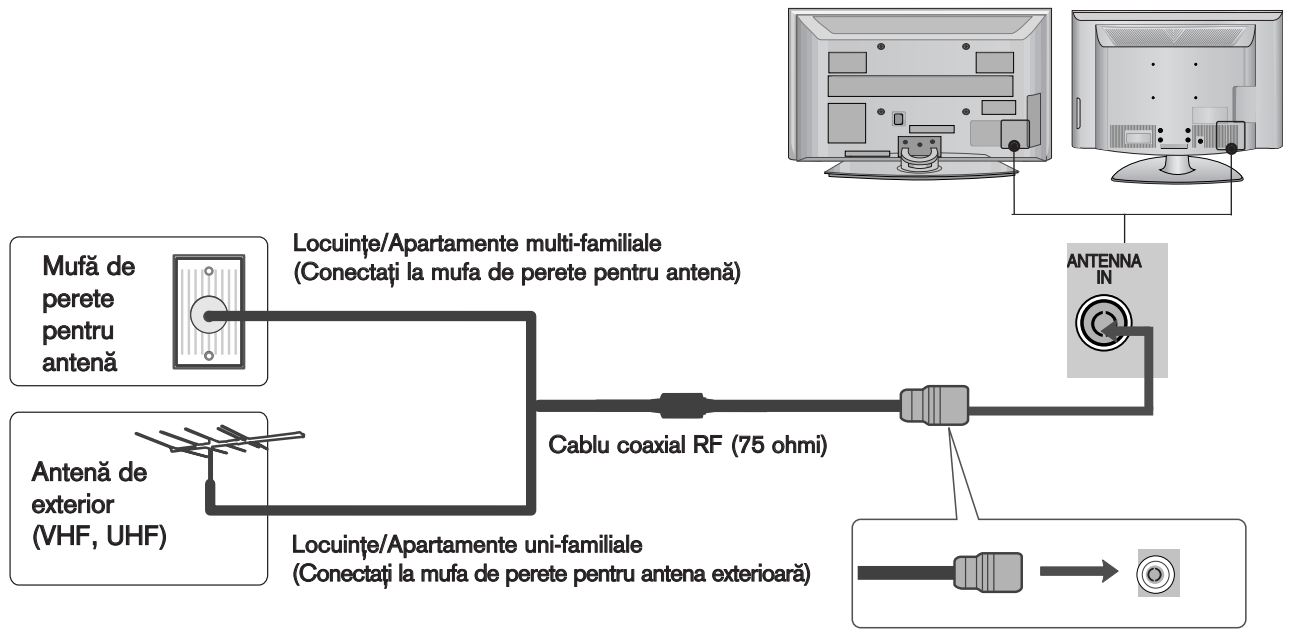

- În zonele cu semnal slab, pentru a obține o calitate mai bună a imaginii, instalați un amplificator de semnal la antenă, așa cum se prezintă în imaginea din dreapta.
- Dacă este necesar să împărțiți semnalul pentru două televizoare, utilizați un splitter de semnal pentru antenă pentru a realiza conexiunea.



# INSTALAREA UNUI ECHIPAMENT EXTERN

- Pentru a preveni stricarea echipamentelor, nu conectați nici un cablu de alimentare înainte de conectarea tuturor echipamentelor.
- Această parte a CONFIGURĂRII ECHIPAMENTULUI EXTERN utilizează în principal imagini pentru modelele 50PG70\*\*.
- Imaginea ilustrată ar putea fi diferită față de televizorul dumneavoastră.

## INSTALAREA RECEPTORULUI HD

- Acest televizor poate recepționa semnale digitale RF/cablu fără un integrator digital extern. Cu toate acestea, dacă recepționați semnale digitale de la un integrator digital sau de la un alt dispozitiv extern digital, consultați figura de mai jos.

### La conectarea cu un cablu component

- 1 Conectați mufele de ieșire ale DVD-ului (Y, PB, PR) la mufele **COMPONENT IN VIDEO** de pe televizor.
- 2 Conectați mufele audio de ieșire de pe convertorul digital cu mufa jack **COMPONENT IN AUDIO** de pe televizor.
- 3 Porniți convertorul digital. (Consultați manualul de utilizare al convertorului.)
- 4 Selectați sursa de intrare **Component** utilizând butonul **INPUT** de pe telecomandă.

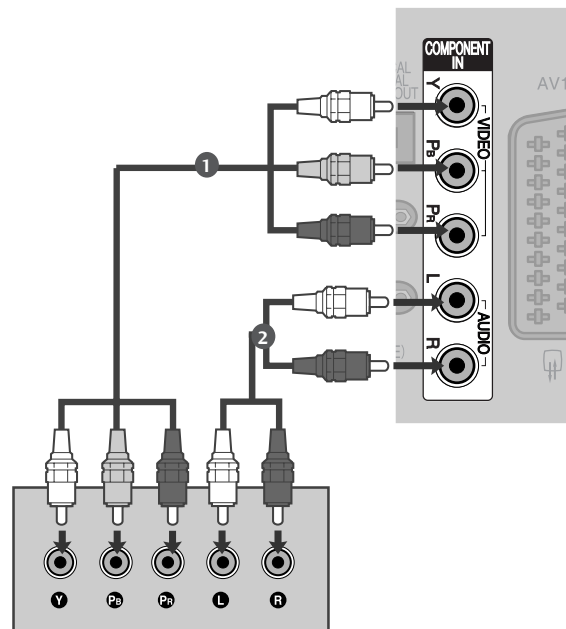

Semnal	Component	HDMI
480i/576i	Da	Nu
480p/576p	Da	Da
720p/1080i	Da	Da
1080p	Da (numai 50/60Hz)	Da (24Hz/30Hz/50Hz/60Hz)

# INSTALAREA UNUI ECHIPAMENT EXTERN

## La conectarea cu un cablu HDMI

- 1 Conectați mufa HDMI de ieșire de pe convertorul digital cu mufa jack **HDMI/DVI IN 1**, **HDMI IN 2**, **HDMI IN 3** sau **HDMI IN 4** de pe televizor.
- 2 Porniți convertorul digital. (Consultați manualul de utilizare al convertorului.)
- 3 Selectați sursa de intrare **HDMI1**, **HDMI2**, **HDMI3** sau **HDMI4** utilizând butonul **INPUT** de pe telecomandă.

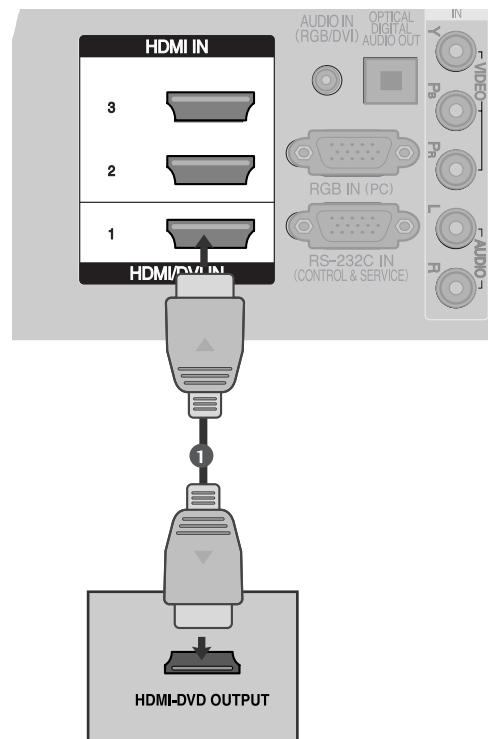

## La conectarea cu un cablu HDMI către DVI

- 1 Conectați mufa DVI de ieșire de pe convertorul digital cu mufa jack **HDMI/DVI IN 1** de pe televizor.
- 2 Conectați mufele audio de ieșire de pe convertorul digital cu mufa jack **AUDIO IN (RGB/DVI)** de pe televizor.
- 3 Porniți convertorul digital. (Consultați manualul de utilizare al convertorului.)
- 4 Selectați sursa de intrare **HDMI1** utilizând butonul **INPUT** de pe telecomandă.

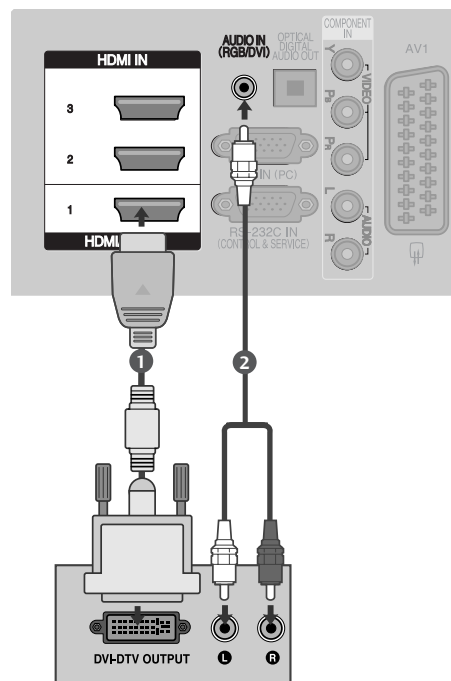

# SETARE DVD

## La conectarea cu un cablu component

- 1 Conectați mufele de ieșire ale DVD-ului (Y, P<sub>B</sub>, P<sub>R</sub>) la mufele **COMPONENT IN VIDEO** de pe televizor.
- 2 Conectați mufele audio de ieșire de pe DVD cu mufele **COMPONENT IN AUDIO** de intrare de pe televizor.
- 3 Porniți aparatul DVD, introduceți un DVD.
- 4 Selectați sursa de intrare **Component** utilizând butonul **INPUT** de pe telecomandă.
- 5 A se vedea manualul de utilizare al aparatului DVD pentru instrucțiuni de utilizare.

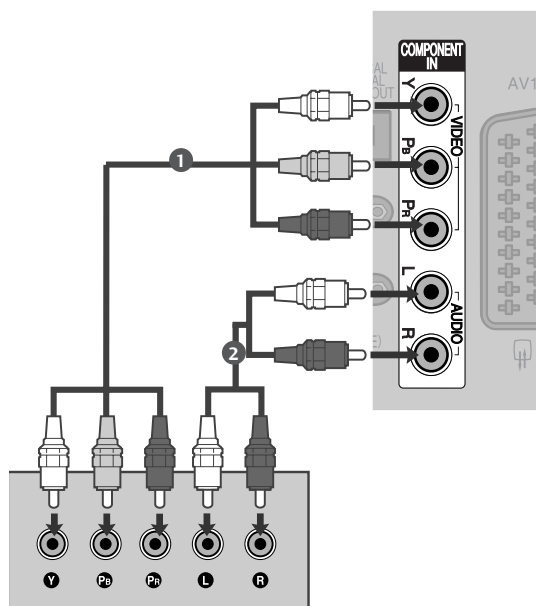

### Porturi de intrare Component

Pentru a obține o calitate mai bună a imaginii, conectați aparatul DVD la porturile de intrare component, așa cum se arată mai jos.

Porturi component pe televizor	Y	P <sub>B</sub>	P <sub>R</sub>
Porturi de ieșire video pe aparatul DVD	Y	P <sub>B</sub>	P <sub>R</sub>
	Y	B-Y	R-Y
	Y	Cb	Cr
	Y	Pb	Pr

# INSTALAREA UNUI ECHIPAMENT EXTERN

## La conectarea cu un cablu SCART

- 1 Conectați mufa scart a echipamentului DVD la mufa scart AV1 de pe aparatul TV.
- 2 Porniți aparatul DVD, introduceți un DVD.
- 3 Selectați sursa de intrare AV1 utilizând butonul INPUT de pe telecomandă.  
Dacă ați realizat conectarea prin mufa AV2, selectați sursa de intrare AV2.
- 4 A se vedea manualul de utilizare al aparatului DVD pentru instrucțiuni de utilizare.

### ! OBSERVAȚIE

- ▶ Dacă doriți să utilizați cablul EURO scart, trebuie să utilizați cablul Euro scart ecranat.

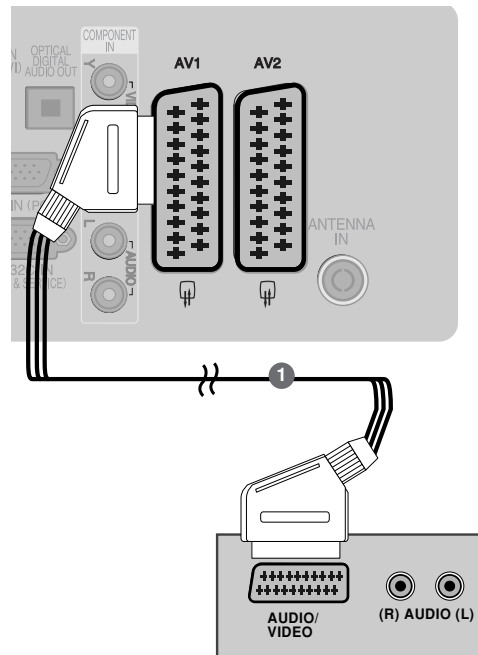

## La conectarea cu un cablu S-Video

- 1 Conectați mufa S-VIDEO de ieșire de pe DVD la mufa S-VIDEO de intrare de pe televizor.
- 2 Conectați mufele audio de ieșire de pe DVD la jecurile AUDIO de intrare de pe televizor.
- 3 Porniți aparatul DVD, introduceți un DVD.
- 4 Selectați sursa de intrare AV3 utilizând butonul INPUT (INTRARE) de pe telecomandă.
- 5 A se vedea manualul de utilizare al aparatului DVD pentru instrucțiuni de utilizare.

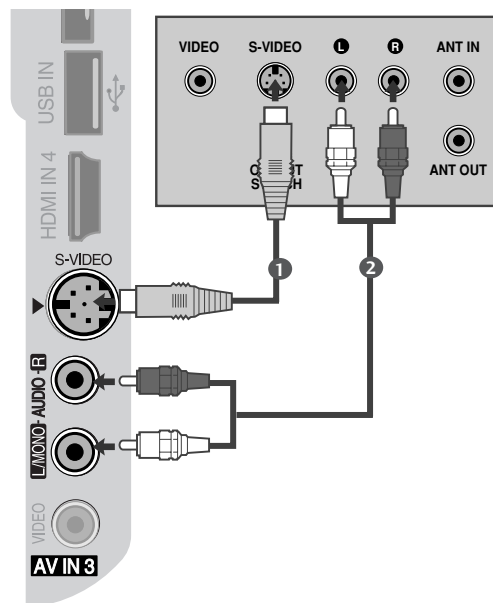

## La conectarea cu un cablu HDMI

- 1 Conectați mufa HDMI de ieșire de pe DVD la jacul **HDMI/DVI IN 1**, **HDMI IN 2**, **HDMI IN 3** sau **HDMI IN 4** de pe televizor.
- 2 Selectați sursa de intrare **HDMI1**, **HDMI2**, **HDMI3** sau **HDMI4** utilizând butonul **INPUT (INTRARE)** de pe telecomandă.
- 3 A se vedea manualul de utilizare al aparatului DVD pentru instrucțiuni de utilizare.

### ! OBSERVAȚIE

- ▶ Televizorul poate recepționa simultan semnale video și audio prin utilizarea unui cablu HDMI.
- ▶ În cazul în care DVD-ul nu acceptă Auto HDMI, trebuie să setați rezoluția de ieșire în mod corespunzător.

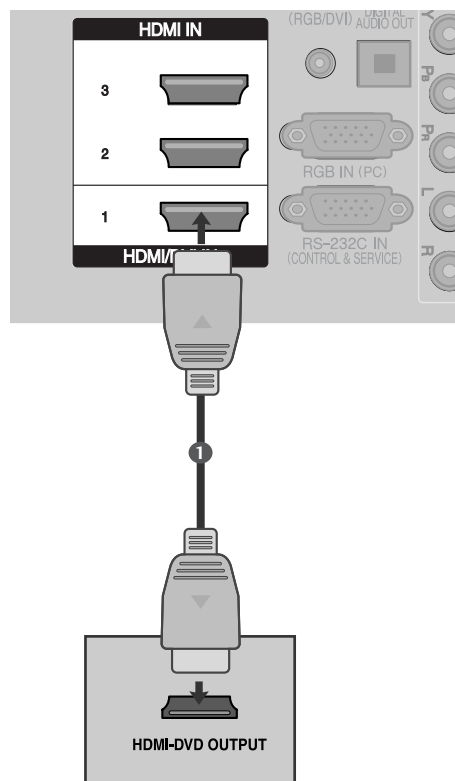

# INSTALAREA UNUI ECHIPAMENT EXTERN

## SETAREA APARATULUI VIDEO

- Pentru a evita paraziții (interferențele), lăsați o distanță adecvată între televizor și aparatul video.
- O imagine înghețată tipică preluată de la un aparat video. Dacă se utilizează formatul de imagine 4:3, imaginile fixe de pe marginea ecranului pot rămâne vizibile pe ecran.

### Când faceți conexiunea cu un cablu RF

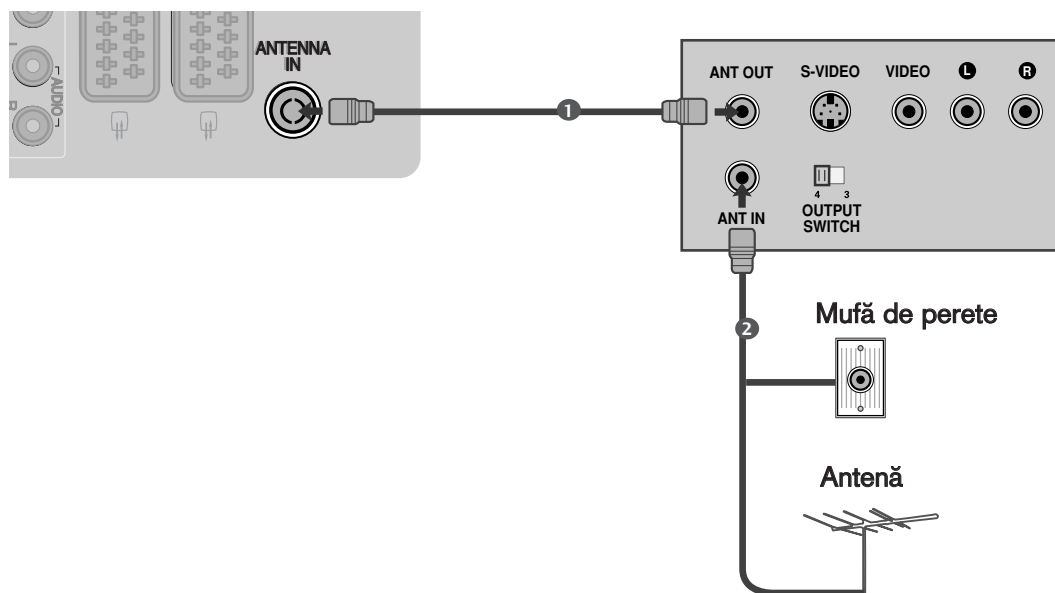

- 1 Conectați mufa **ANT OUT** a echipamentului VCR la mufa **ANTENNA IN** de pe televizor.
- 2 Conectați cablul de antenă la mufa **ANT IN** de pe VCR.
- 3 Apăsați butonul **PLAY** de pe aparatul video și potriviți programul aparatului video cu programul televizorului pentru vizualizare.

## La conectarea cu un cablu SCART

- 1 Conectați mufa scart a aparatului video la mufa scart **AV1** de pe televizor.
- 2 Introduceți o casetă în aparatul video și apăsați butonul **PLAY** de pe acesta. (A se vedea manualul de utilizare al aparatului video).
- 3 Selectați sursa de intrare **AV1** utilizând butonul **INPUT** de pe telecomandă.
- 4 Dacă ați realizat conectarea prin mufa **AV2**, selectați sursa de intrare **AV2**.

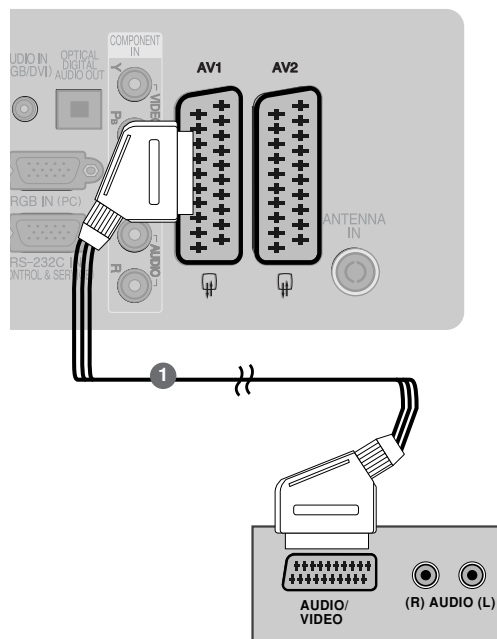

### ! OBSERVAȚIE

- ▶ Dacă doriți să utilizați cablul EURO scart, trebuie să utilizați cablul Euro scart ecranat.

## La conectarea cu un cablu RCA

- 1 Conectați mufele jack **AUDIO/VIDEO** între televizor și aparatul video. Potrivii culorile mufelor. (Video = galben, Audio Stânga = alb și Audio Dreapta = roșu)
- 2 Introduceți o casetă în aparatul video și apăsați butonul **PLAY (REDARE)** de pe acesta. (A se vedea manualul de utilizare al aparatului video).
- 3 Selectați sursa de intrare **AV3** utilizând butonul **INPUT (INTRARE)** de pe telecomandă.

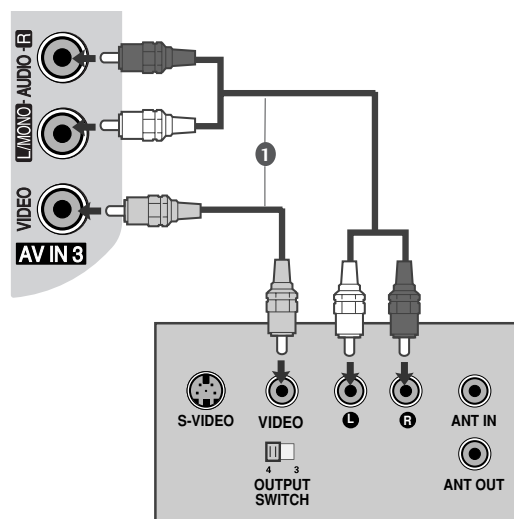

### ! OBSERVAȚIE

- ▶ Dacă aveți un VCR mono, conectați cablul audio al VCR la mufa jack **AUDIO L/MONO** de pe televizor.

# INSTALAREA UNUI ECHIPAMENT EXTERN

## La conectarea cu un cablu S-Video

- 1 Conectați mufa S-VIDEO de ieșire de pe VCR la mufa **S-VIDEO** de intrare de pe televizor. Calitatea imaginii este îmbunătățită; în comparație cu mufa de intrare normală Composite (cablu RCA).
- 2 Conectați mufele audio de ieșire de pe VCR la jecurile **AUDIO** de intrare de pe televizor.
- 3 Introduceți o caseta video în VCR și apăsați butonul **PLAY** de pe acesta. (A se vedea manualul de utilizare al aparatului video.)
- 4 Selectați sursa de intrare **AV3** utilizând butonul **INPUT (INTRARE)** de pe telecomandă.

### ! OBSERVAȚIE

- ▶ Dacă ambele mufe S-VIDEO și VIDEO au fost conectate la S-VHS VCR simultan, numai semnalul S-VIDEO poate fi recepționat.

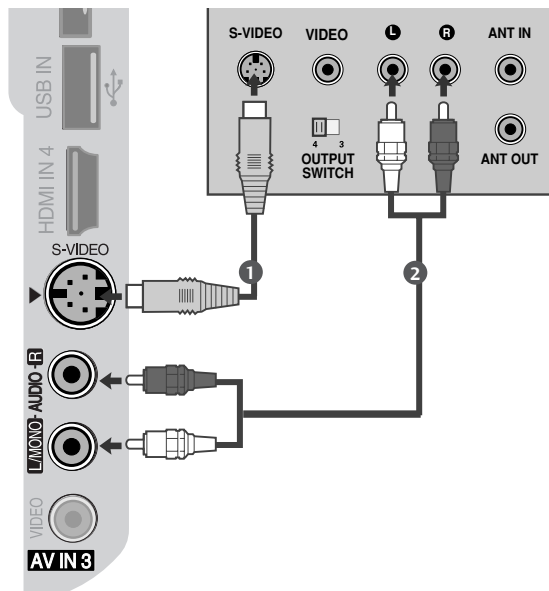

## INSERAREA MODULULUI CI

- Pentru a viziona serviciile codate (cu plată) în modul TV digital.
- Această funcție nu este disponibilă în toate țările.

- 1 Inseăriți modulul CI în SLOTUL DE CARD PCMCIA (Asociația Internațională pentru Cardurile de Memorie pentru Calculator Personal) al televizorului așa cum este prezentat.

Pentru informații suplimentare, consultați p. 49.

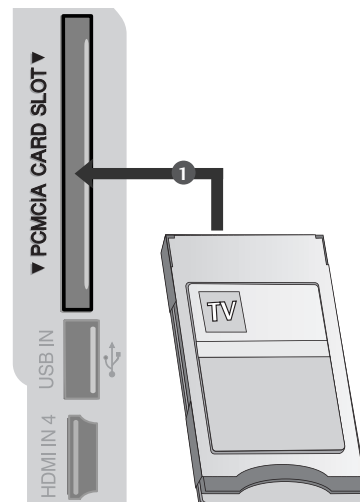



# SETARE IEȘIRE DIGITALĂ AUDIO

Trimitere flux audio televizor către componentele audio externe prin portul Ieșire Audio Digital (Optic).

- 1 Conectați un capăt al cablului optic la portul de Ieșire Audio Digital (optic) al televizorului.
- 2 Conectați celălalt capăt al cablului optic la intrarea audio digital (optică) a echipamentului audio.
- 3 Setați opțiunea “Opțiune difuzor TV - Oprit” din meniul AUDIO. (► p.96). Pentru utilizare, consultați manualul de instrucțiuni al echipamentelor audio externe.

## ⚠ ATENȚIE

- Nu vă uitați direct la portul optic de ieșire. Vederea dumneavoastră poate fi afectată dacă priviți direct către raza laser.

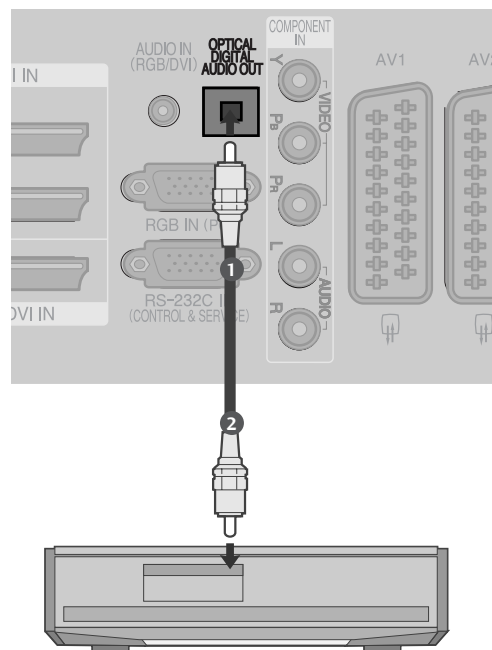

# INSTALAREA UNUI ECHIPAMENT EXTERN

## INSTALAREA ALTOR SURSE A/V

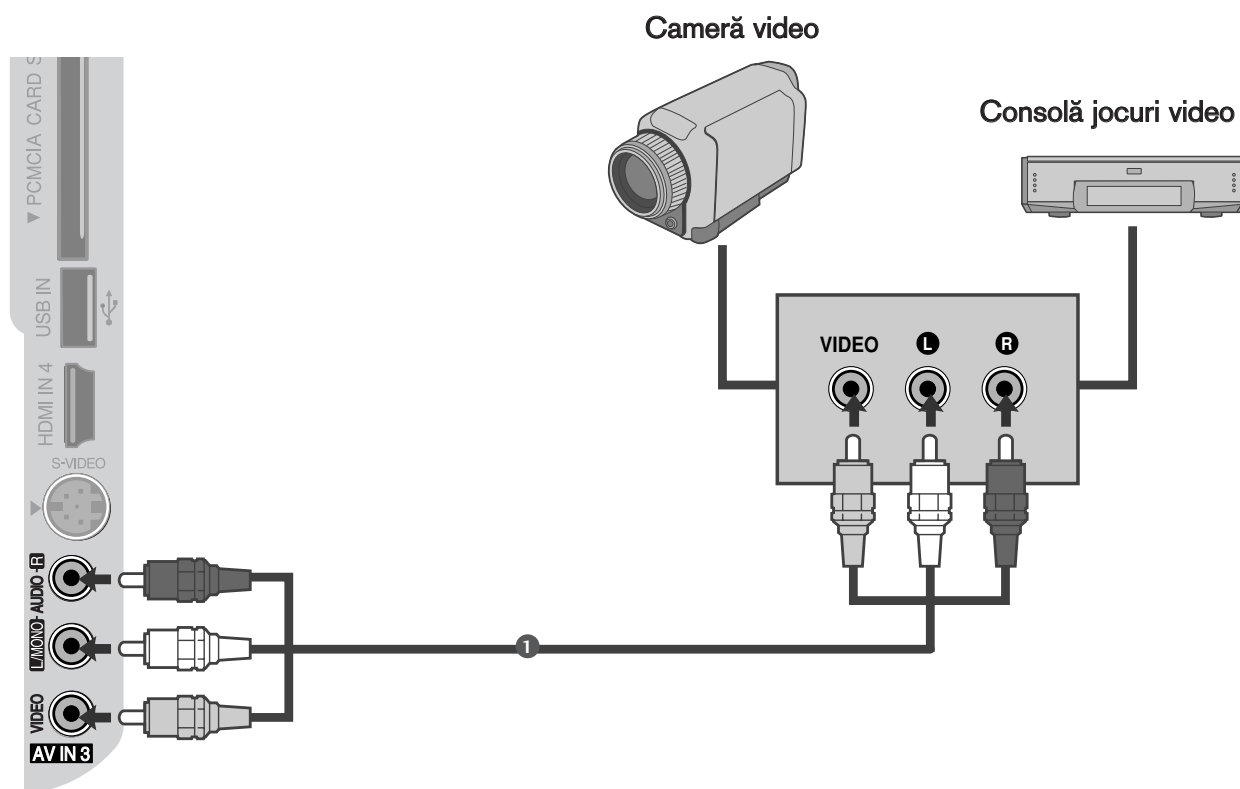

- 1 Conectați mufele jack **AUDIO/VIDEO** între televizor și aparatul video. Potrivii culorile mufelor. (Video = galben, Audio Stânga = alb și Audio Dreapta = roșu)
- 2 Selectați sursa de intrare **AV3** utilizând butonul **INPUT (INTRARE)** de pe telecomandă.
- 3 Acționați echipamentul extern corespunzător.  
A se vedea ghidul de utilizare al echipamentelor externe.

# INSTALAREA INTRĂRII USB

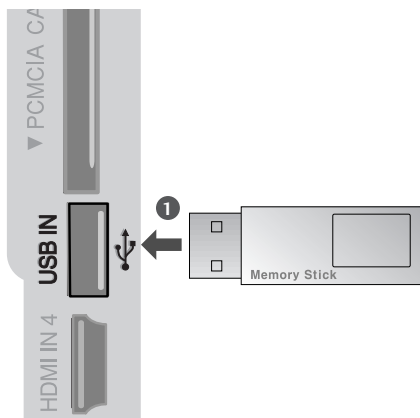

- 
- 1 Conectați dispozitivul USB la mufele **USB IN** din partea laterală a televizorului.
- 

- 2 După conectarea mufelor USB IN, utilizați funcția DVR. (ș p.64)
-

# INSTALAREA UNUI ECHIPAMENT EXTERN

## Setare pt. PC

- Acest televizor are o capacitate Plug and Play, respectiv, calculatorul se adaptează automat la setările televizorului.

### La conectarea cu un cablu D-sub cu 15 pini

- 1 Conectați mufa RGB de ieșire de pe PC la mufa **RGB IN (PC)** de intrare de pe televizor.
- 2 Conectați mufa de intrare audio a calculatorului cu mufa de intrare **AUDIO IN (RGB/DVI)** de pe televizor.
- 3 Porniți calculatorul.
- 4 Selectați sursa de intrare **RGB** utilizând butonul **INPUT** de pe telecomandă.

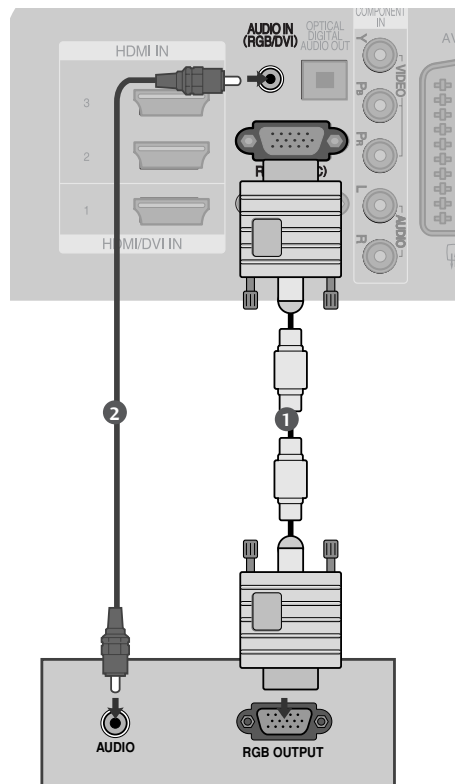

### La conectarea cu un cablu HDMI către DVI

- 1 Conectați ieșirea DVI a calculatorului la mufa **HDMI/DVI IN1** din aparat.
- 2 Conectați mufa de intrare audio a calculatorului cu mufa de intrare **AUDIO IN (RGB/DVI)** de pe televizor.
- 3 Porniți calculatorul.
- 4 Selectați sursa de intrare **HDMI1** utilizând butonul **INPUT** de pe telecomandă.

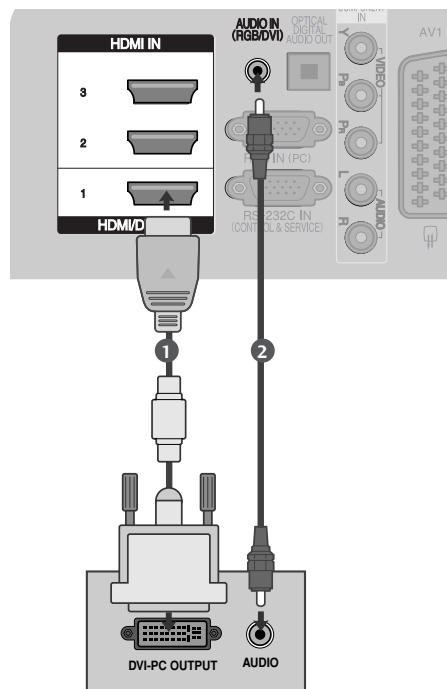

## Rezoluție de afișare suportată

### Modele de televizoare cu plasmă

mod RGB-PC, HDMI/DVI-PC

Rezoluție	Frecvență orizontală (KHz)	Frecvență verticală (Hz)
720x400	31,468	70,08
640x480	31,469	59,94
800x600	37,879	60,31
1024x768	48,363	60,00
1280x768	47,78	59,87
1360x768	47,72	59,80
1920x1080	66,587	59,934
1280x1024	63,98	60,02
1400x1050	65,317	59,979

mod HDMI/DVI-DTV

Rezoluție	Frecvență orizontală (KHz)	Frecvență verticală (Hz)
640x480	31,649	59,94
	31,469	60
720x480	31,47	59,94
	31,50	60
720x576	31,25	50,00
1280x720	37,50	50,00
	44,96	59,94
	45,00	60
1920x1080	28,125	50,00
	33,72	59,94
	33,75	60
	27,00	24,00
	33,750	30
	56,25	50,00
	67,433	59,94
	67,50	60

### Modele de televizoare cu LCD

mod RGB-PC, HDMI/DVI-PC

Rezoluție	Frecvență orizontală (KHz)	Frecvență verticală (Hz)
720x400	31,468	70,08
640x480	31,469	59,94
800x600	37,879	60,31
1024x768	48,363	60,00
1280x768	47,78	59,87
1360x768	47,72	59,80
1920x1080	66,587	59,934
1280x1024	63,98	60,02
1400x1050	65,317	59,979

mod HDMI/DVI-DTV

Rezoluție	Frecvență orizontală (KHz)	Frecvență verticală (Hz)
640x480	31,649	59,94
	31,469	60
720x480	31,47	59,94
	31,50	60
720x576	31,25	50,00
1280x720	37,50	50,00
	44,96	50,94
	45,00	60
1920x1080	28,125	50,00
	33,72	59,94
	33,75	60
	27,00	24,00
	33,750	30
	56,25	50,00
	67,433	59,94
	67,50	60

# INSTALAREA UNUI ECHIPAMENT EXTERN

## ! OBSERVAȚIE

- ▶ Pentru a vă bucura de o imagine vie și de un sunet clar, conectați un calculator la televizor.
- ▶ Evitați menținerea unei imagini fixe pe ecranul televizorului pentru o perioadă lungă de timp. Imaginea fixă poate rămâne permanent imprimată pe ecran; utilizați un program de protecție a ecranului când este posibil acest lucru.
- ▶ Conectați calculatorul la portul de RGB (PC) de pe televizor; schimbați rezoluția de ieșire a calculatorului în mod corespunzător.
- ▶ Ar putea să existe un zgomot în funcție de o anumită rezoluție, imagine verticală, contrast sau strălucire în modul PC. Apoi schimbați modul PC la altă rezoluție sau schimbați rata de reîmprospătare cu o alta sau reglați strălucirea și contrastul din meniu până când imaginea devine curată. Dacă rata de reîmprospătare a plăcii grafice a calculatorului nu poate fi modificată, schimbați placa grafică a calculatorului sau consultați producătorul plăcii grafice a calculatorului.
- ▶ Forma de sincronizare a intrărilor de frecvență orizontală și verticală este diferită.
- ▶ Conectați cablul de semnal de la portul de ieșire al monitorului calculatorului la portul RGB (PC) al televizorului sau cablul de semnal al portului de ieșire HDMI al calculatorului la portul HDMI IN (sau HDMI/DVI IN) al televizorului.
- ▶ Conectați cablul audio de la PC la mufa de intrare Audio de la televizor. (Cablurile audio nu sunt achiziționate împreună cu televizorul).
- ▶ Dacă utilizați o placă de sunet, va trebui să configurați sunetul calculatorului la nivelul necesar.
- ▶ Acest televizor utilizează protocolul Plug and Play VESA. Televizorul furnizează date EDID sistemului calculatorului cu protocol DDC. Calculatorul se configurează automat atunci când folosiți acest televizor.
- ▶ Protocolul DDC este preconfigurat pentru modul RGB (RGB analog), HDMI (RGB digital).
- ▶ Dacă este necesar, configurați setările pentru funcționalitate Plug and Play.
- ▶ Dacă placa video a calculatorului nu poate oferi un flux simultan RGB atât analog cât și digital, conectați fie RGB, fie HDMI IN (sau HDMI/DVI IN) pentru a afișa calculatorul la televizor.
- ▶ Dacă placa video a calculatorului poate oferi un flux simultan RGB analog și digital, configurați televizorul fie pentru RGB, fie pentru HDMI; (celălalt mod este configurat în mod automat pentru Plug and Play de către televizor.)
- ▶ Dacă folosiți un cablu HDMI către DVI, este posibil ca modul DOS să nu funcționeze, în funcție de placa video utilizată.
- ▶ Dacă utilizați un cablu RGB-PC prea lung, ar putea exista un zgomot pe ecran. Recomandăm utilizarea unui cablu mai scurt de 5m. Asigurați cea mai bună calitate a imaginii.
- ▶ Dacă realizați o conexiune HDMI (1080p, 12bit) la mufa HDMI din lateral, este posibil ca ecranul să arate anormal.







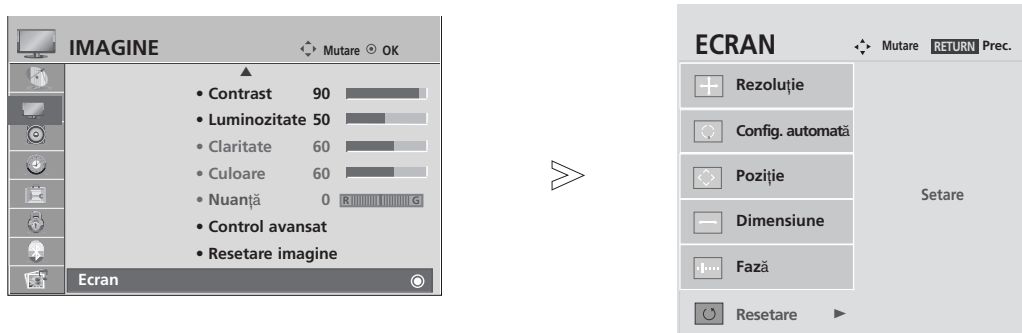

## Configurarea ecranului pentru modul PC

### Reinițializare ecran

Restabilește setările implicite din fabrică ale Position (Poziționării), Size (Dimensiunii) și Phase (Fazei).

Această funcție funcționează astfel : RGB[PC].



- 1   Selectați **IMAGINE**.
- 2   Selectați **ECRAN**.
- 3   Selectați **Resetare**.
- 4   Selectați **Da**.
- 5  Executați **Resetare**.

- Apăsați butonul **MENU** (MENIU) pentru a reveni la vizualizarea normală a televizorului.
- Apăsați butonul **RETURN** (Revenire) pentru a accesa meniul anterior.

# INSTALAREA UNUI ECHIPAMENT EXTERN

## Reglări pentru Poziționare, Dimensiune și Fază ecran

Dacă imagina nu este clară după reglările automate și mai ales dacă litere tremură, reglați faza imaginii manual.

Această funcție funcționează astfel : RGB[PC].

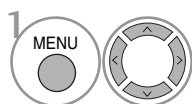

1 Selectați **IMAGINE** (IMAGINE).

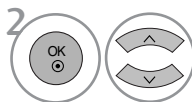

2 Selectați **ECRAN**.

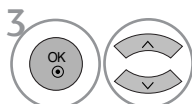

3 Selectați **Poziție**, Dimensiune sau Fază.

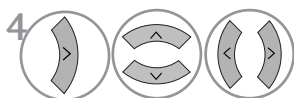

4 Efectuați reglajele corespunzătoare.

- Apăsați butonul **MENU** (MENIU) pentru a reveni la vizualizarea normală a televizorului.
- Apăsați butonul **RETURN** (Revenire) pentru a accesa meniul anterior.



## Selectarea rezoluției

Pentru a vizualiza imaginea normală, adecvați rezoluția modului RGB cu selecția modului PC. Această funcție funcționează astfel : RGB[PC].

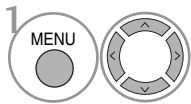

Selectați **IMAGINE**.

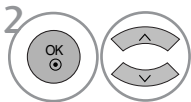

Selectați **ECRAN**.

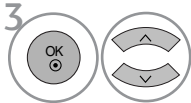

Selectați **Rezoluție**.

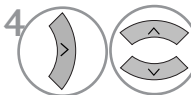

Selectați rezoluția dorită.

- Apăsați butonul **MENU** (MENIU) pentru a reveni la vizualizarea normală a televizorului.
- Apăsați butonul **RETURN** (Revenire) pentru a accesa meniul anterior.

# INSTALAREA UNUI ECHIPAMENT EXTERN

## Reglare automată (numai modul RGB[PC])

Reglează automat poziția imaginii și minimizează tremuratul imaginii. După reglare, chiar dacă imaginea nu este încă corectă, televizorul funcționează adecvat, dar necesită și alte reglări.

### Auto-configure (Autoconfigurare)

Această funcție permite reglarea automată a poziției ecranului, a ceasului și a fazei. Pe durata executării autoconfigurării, imaginea afișată va dispărea timp de câteva secunde.

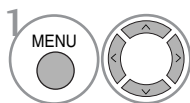
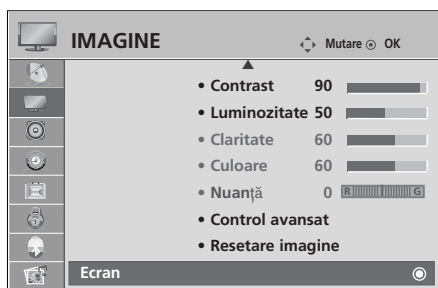

1 Selectați **IMAGINE**.

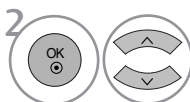

2 Selectați **ECRAN**.

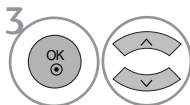

3 Selectați **Config. automată**.

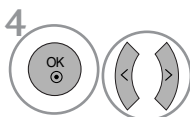

4 Selectați **Da**.



5 Executați **Config. automată**.

- Dacă poziția imaginii nu este corectă, încercați din nou reglarea automată.
- Dacă fotografia trebuie reglată din nou după reglarea automată din RGB (PC), puteți regla **Poziție**, **Dimensiune** și **Fază**.

- Apăsăți butonul **MENU** (MENIU) pentru a reveni la vizualizarea normală a televizorului.
- Apăsăți butonul **RETURN** (Revenire) pentru a accesa meniul anterior.

## Inițializare (Resetarea valorilor originale din fabrică)

Această funcție operează în modul curent.  
Pentru a inițializa valoarea reglată.

Când meniul Lock System (Blocare sistem) este “On” (Pornit), apare mesajul de introducere a parolei.

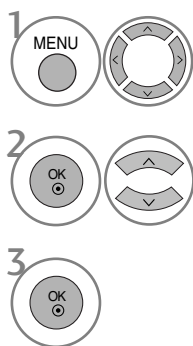
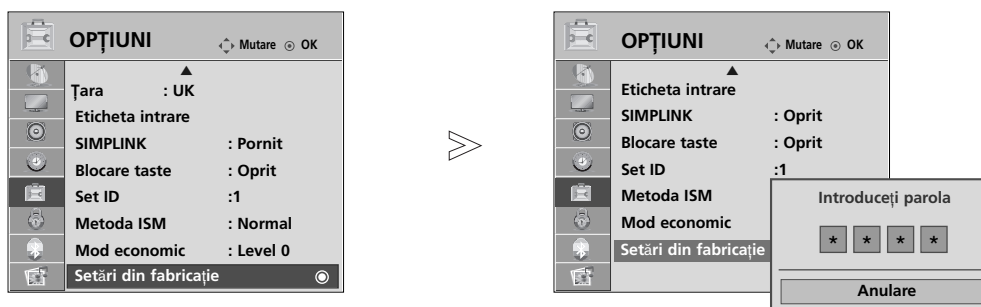

1 Selectați **OPȚIUNI**.

2 Selectați **Setări din fabricație**.

- În modul Lock System “On” (Blocare sistem “Pornit”), dacă uitați parola, apăsați “7”, “7”, “7”, “7” pe telecomandă.

- Apăsați butonul **MENU** (MENIU) pentru a reveni la vizualizarea normală a televizorului.
- Apăsați butonul **RETURN** (Revenire) pentru a acceas meniul anterior.

# VIZIONAREA TV / CONTROLUL PROGRAMELOR

## FUNȚIILE BUTOANELOR DE PE TELECOMANDĂ

Când utilizați telecomanda, îndreptați-o spre senzorul de telecomandă de la televizor.

VIZIONAREA TV / CONTROLUL PROGRAMELOR

**1**

**TV** POWER INPUT

**STB** [Power Icon] [TV/RAD]

Q.MENU MENU GUIDE

RETURN INFO AV MODE

EXIT MARK FAV

[+]

[Mute Icon]

MUTE

1 2 3

4 5 6

7 8 9

LIST 0 Q.VIEW

TEXT T.OPT SUBTITLE

SIMPLINK

**1**

**MODE** Selectează modurile de operare de la distanță

**POWER** Comută televizorul în și din starea de standby.

**INPUT** Rotire mod extern de intrare în secvență regulată. Realizează comutarea televizorului din mod așteptare.

**TV/RAD** Selectează canalul Radio, TV și DTV.

**Q. MENU** Selectați sursa dorită pentru meniul rapid. (Raport aspect, Conservare energie (Modele Plasma TV), Sursă de lumină (Modele LCD TV), Voce clară, Mod imagine, Mod sunet, Audio, Contor hibernare, Detașare USB)

**MENU** Selectează un meniu. Șterge toate informațiile de pe ecran și revine la vizionarea programelor TV din orice meniu.

**GUIDE** Afișează agenda programului.

**THUMBSTICK** (Sus/Jos/Stânga Dreaptă) Vă permite să navigați prin meniurile afișate pe ecran și să reglați setările sistemului în funcție de preferințele dumneavoastră.

**OK** Acceptă selecția efectuată de dumneavoastră sau afișează modul curent.

**RETURN(EXIT)** (REVENIRE/IEȘIRE) Permite utilizatorului să revină cu un pas în cadrul aplicației interactive, al EPG sau al altei funcții interactive.

**INFO** Afișează informațiile despre ecranul curent.

**AV MODE** (MODUL AV) Vă permite să selectați și să configurați imaginile și sunetele pentru conectarea dispozitivele AV.

**BUTOANE COLORATE** Aceste butoane sunt utilizate pentru teletext. (doar la modelele cu TELETXT) sau pentru **Editarea programului**.

**2**

**Butoane TELETXT** Aceste butoane sunt utilizate pentru teletext. Pentru detalii suplimentare, consultați secțiunea **'Teletext'**.

**SUBTITLE** Restaurează subtitrarea dumneavoastră favorită în mod digital.

**SIMPLINK** Consultați lista dispozitivelor AV conectate la TV. Când comutați acest buton, pe ecran se afișează meniul Simplink.



**Volum sus/jos** Reglează volumul.

**MARK(MAR-  
CARE)** Bifați și debifați programele din meniul USB.

**FAV** Afișează programul favorit selectat.

**MUTE** Activează sau dezactivează redarea sunetului.

**Program sus/jos** Selectează un program.

**PAGE UP (ÎN  
SUS)/DOWN  
(ÎN JOS)** Treceți de la un set complet de informații de ecran la următorul.

**Butoane  
numerice 0-9** Selectează un program.  
Selectează o opțiune numerotată dintr-un meniu.

**LIST** Afișarea listei de programe.

**Q.VIEW** Revine la programul vizionat anterior.

**Butoane de  
control meniu  
SIMPLINK/USB** Controlează meniul SIMPLINK sau USB (Listă  
fotografi și Listă muzică).

## INSTALAREA BATERIILOR

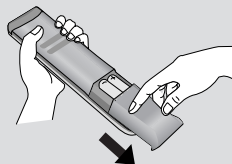

- Deschideți capacul compartimentul de baterii de pe partea din spate.
- Introduceți două baterii de tip AAA 1,5V. Nu amestecați baterii vechi sau folosite cu baterii noi.
- Închideți capacul.

## PORNIREA TELEVIZORULUI

- Dacă porniți televizorul, veți putea utiliza funcțiile sale.

- 1 În primul rând, conectați corect cablul de alimentare.  
În acest moment, televizorul trece în modul standby.
- 2 În modul standby pentru a porni televizorul, apăsați butonul  $\odot$  / I, INPUT sau P ▲ sau ▼ (sau P ^ v) de pe televizor sau apăsați butonul POWER, INPUT, D/A, P ^ v sau Numărul(0~9) de pe telecomandă și apoi televizorul va fi pus în funcțiune.

### Inițializare configurare

Dacă OSD (On Screen display) (Afișajul pe ecran) este afișat pe ecran după oprirea televizorului, puteți regla Limba, selecta Modul, Țara, Fusul orar, regula Programarea automată.

Notă:

- a. Va dispărea automat după aproximativ 40 de secunde dacă nu este apăsat niciun buton.
- b. Apăsați butonul **RETURN** pentru a schimba afișajul OSD curent cu cel anterior.
- c. Pentru țările ce nu au adoptat standarde precise pentru difuzarea DTV, unele funcții DTV ar putea să nu funcționeze, în funcție de mediul de difuzare DTV.
- d. Modul "Acasă" este setarea optimă pentru mediile tip reședință și este modul implicit al televizorului.
- e. Modul "În magazin" este setarea optimă pentru mediile comerciale. Dacă un utilizator modifică datele referitoare la calitatea imaginii, modul "În magazin" inițializează produsul la calitatea imaginii setată de producător după o anumită perioadă de timp.
- f. Modul (Acasă, În magazin) poate fi modificat prin executarea Factory Reset (Reinițializare la setările din fabrică) din meniul **OPȚIUNI**.
- g. Modul „In store” (În magazin) este setarea optimă pentru mediile comerciale. Modul „In store” (În magazin) inițializează produsul la calitatea imaginii setată de producător și rulează „TruMotion Demo” după o anumită perioadă de timp. (doar 37/42/47/52LG70\*\*.)

## SELECTAREA PROGRAMULUI

- 1 Apăsați butoanele P ^ v sau numerice pentru a selecta numărului unui program.

## REGLAREA VOLUMULUI

- 1 Apăsați butonul  $\triangleleft$  + sau - pentru a regla volumul.

Dacă doriți să opriți sonorul, apăsați butonul **MUTE**.

Puteți anula această funcție apăsând din nou butonul **MUTE**, sau unul din butoanele  $\triangleleft$  + sau - sau I/II.

## QUICK MENU (MENIUL RAPID)

Funcția OSD (Afișare pe ecran) a televizorului dumneavoastră poate diferi ușor de ceea ce se prezintă în acest manual.

Q Menu (Quick Menu) (Meniul rapid) este un meniul de funcții la care utilizatorii ar putea apela frecvent.

- **Format imagine:** Selectați formatul dumneavoastră pentru imagine. Pentru configurarea funcției zoom, selectați 14:9, Zoom1 și Zoom2 în meniul Ratio (Raport). După finalizarea configurării Zoom, afișajul revine la Q.meniu.
- **Mod economic** (doar Plasma TV): Reglează luminozitatea ecranului pentru a reduce consumul energiei înregistrat de televizor.
- **Sursă de lumină** (doar LCD TV): Reglează luminozitatea ecranului.  
Restabilește setările implicite ale luminozității prin modificarea sursei de lumină.
- **Voce clară** : Făcând diferențierea intervalului de sunete ale persoanelor de alte tipuri, permite utilizatorilor să asculte vocile oamenilor mai bine.
- **Mod imagine** : Selectează Modul de imagine pe care îl doriți.
- **Mod sunet** : Este o funcție pentru a configura automat combinația de sunet pe care o considera cea mai adecvată imaginilor vizionate. Selectați Modul de sunet pe care îl doriți.
- **Audio** : Selectați ieșirea de sunet.
- **Temporizator oprire** : Configurează contorul de hibernare.
- **Deconectare USB** : Selectați "Deconectare USB" (Detașare USB) pentru a detașa dispozitivul USB.

Modele de televizoare cu plasmă

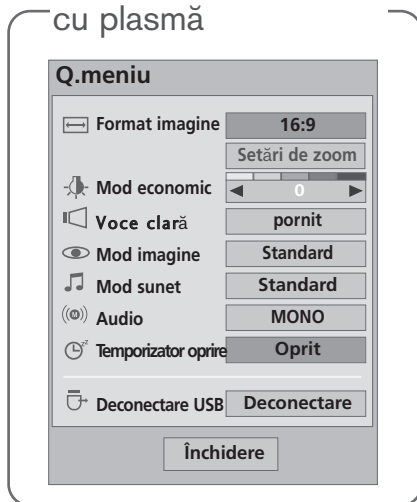

Modele de televizoare cu LCD

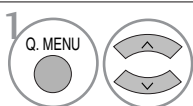
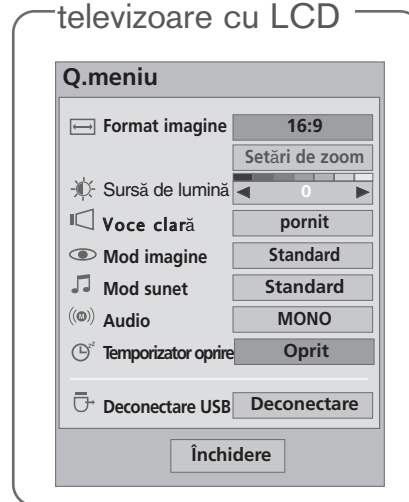

Afișați fiecare meniu.



sau Selectați Sursa pe care o doriți.



- Apăsăți butonul **Q.MENU** (Meniul rapid) pentru a reveni la vizionarea normală a televizorului.
- Apăsăți butonul **RETURN** (Revenire) pentru a accesa meniul anterior.

# VIZIONAREA TV / CONTROLUL PROGRAMELOR

## SELECTAREA ȘI REGLAREA MENIURILOR AFIȘATE PE ECRAN

Funcția OSD (Afișare pe ecran) a televizorului dumneavoastră poate diferi ușor de ceea ce se prezintă în acest manual.

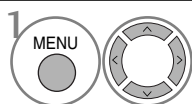
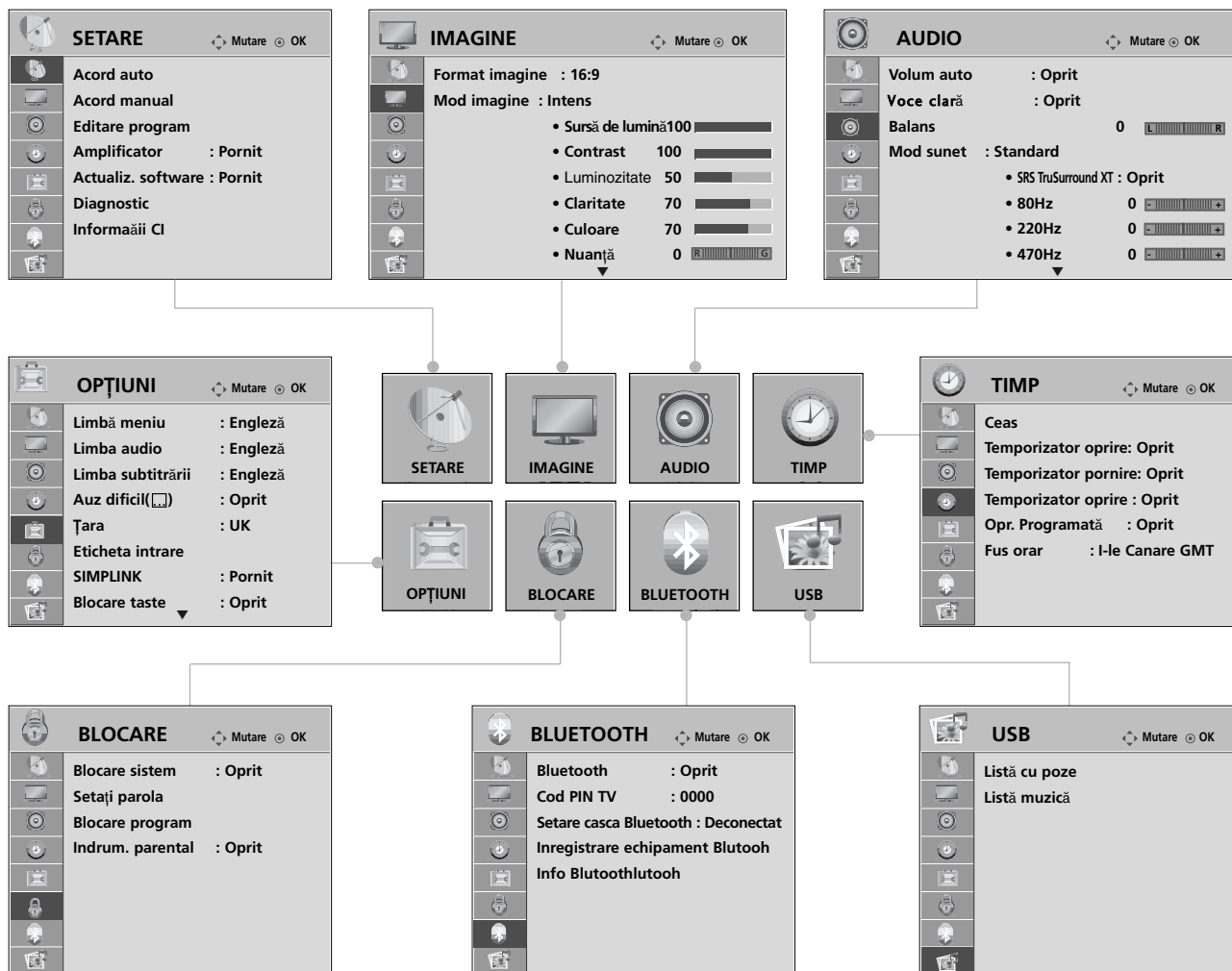

Afișați fiecare meniu.

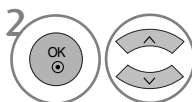

Selectați un element din meniu.

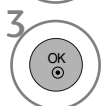

Navigați la meniul vertical.

- Apăsați butonul **MENU** (MENIU) pentru a reveni la vizualizarea normală a televizorului.
- Apăsați butonul **RETURN** (Revenire) pentru a accesa meniul anterior.

### ! OBSERVAȚIE

- ▶ **Metoda ISM și Mod economic** se pot utiliza doar în cazul modelelor **Plasma TV**.
- ▶ Lumina de fundal, Indicatorul de funcționare, TruMotion, Demonstrația TruMotion, modul Manual Simplu se pot utiliza doar în cazul modelelor LCD TV.
- ▶ **TruMotion, TruMotion Demo** se poate utiliza doar în cazul modelelor **37/42/47/52LG70\*\***.
- ▶ În modul analog nu se poate utiliza **Informații CI** și **Amplificator**.



# SETAREA AUTOMATĂ A PROGRAMELOR

Folosiți acest mod pentru a găsi și stoca automat toate programele.

Atunci când inițiați programarea automată, toate informațiile de serviciu stocate anterior vor fi șterse.

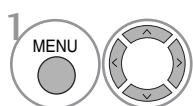
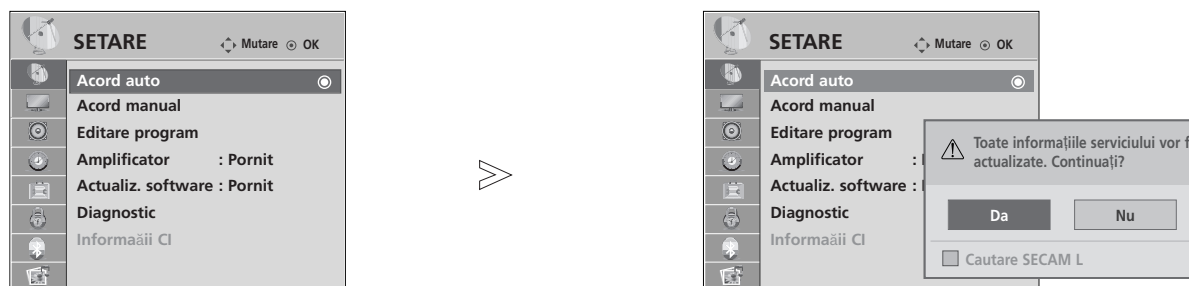

Selectați **SETARE**.

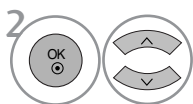

Selectați **Acord auto**.

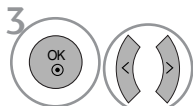

Selectați **Da**.



Executați **Acord auto**.

- Utilizați butoanele NUMERE pentru a introduce o parolă de 4 cifre în opțiunea **Blocare sistem 'Pornit'**.
- Dacă doriți să păstrați activă funcția de reglare automată, selectați **DA** folosind butonul < > . Apoi apăsați butonul OK. În caz contrar, selectați **NU**.

- Apăsați butonul **MENU** (MENIU) pentru a reveni la vizualizarea normală a televizorului.
- Apăsați butonul **RETURN** (Revenire) pentru a accesa meniul anterior.

# VIZIONAREA TV / CONTROLUL PROGRAMELOR

## SETAREA MANUALĂ A PROGRAMELOR (ÎN MOD DIGITAL)

Reglare Manuală vă permite să adăugați manual un post la lista dumneavoastră de posturi.

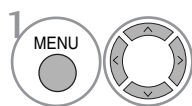
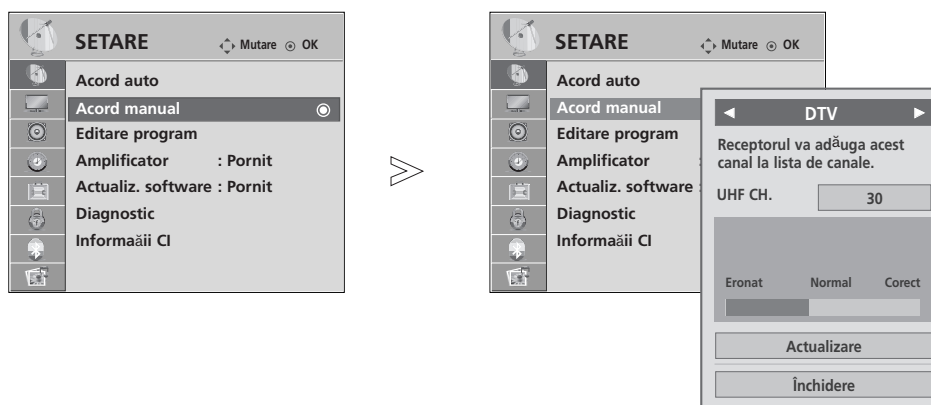

Selectați **SETARE**.

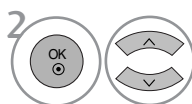

Selectați **Acord manual**.

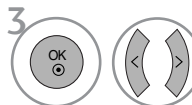

Selectați **DTV**.

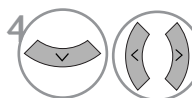

Selectați numărul de canal dorit.

- Utilizați butoanele NUMERE pentru a introduce o parolă de 4 cifre în opțiunea **Blocare sistem 'Pornit'**.

- Apăsați butonul **MENU** (MENIU) pentru a reveni la vizualizarea normală a televizorului.
- Apăsați butonul **RETURN** (Revenire) pentru a accesa meniul anterior.

# SETAREA MANUALĂ A PROGRAMELOR (ÎN MOD ANALOG)

Setarea manuală a programelor vă permite să realizați manual setarea stațiilor și aranjarea acestora în ordinea dorită.

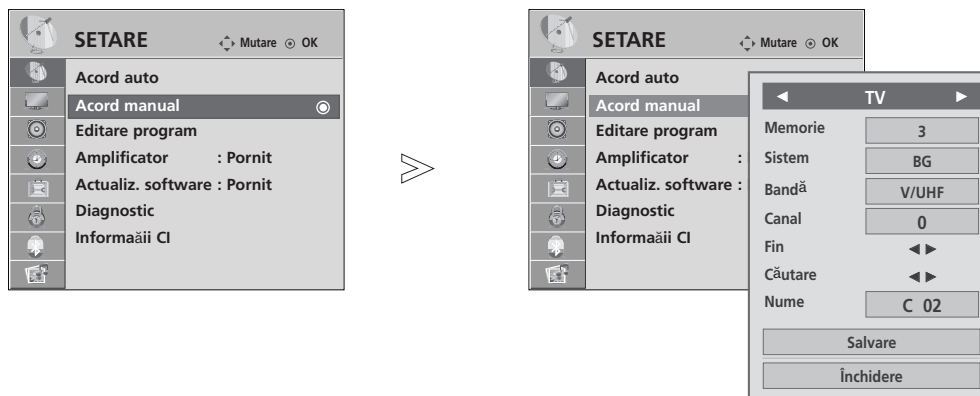

- 1 Selectați **SETARE**.
- 2 Selectați **Acord manual**.
- 3 Selectați **TV**.
- 4 sau Selectați numărul de canal dorit la pornire.
- 5 Selectați un sistem TV.

- 6 Selectați V/UHF sau Cablu.
- 7 sau Selectați numărul de canal dorit.
- 8 Inițiați căutarea.
- 9 Selectați **Salvare**.

- Apăsați butonul **MENU** (MENIU) pentru a reveni la vizualizarea normală a televizorului.
- Apăsați butonul **RETURN** (Revenire) pentru a accesa meniul anterior.

- Utilizați butoanele NUMERE pentru a introduce o parolă de 4 cifre în opțiunea **Blocare sistem 'Pornit'**
- **L** : SECAM L/L' (Franța)
- **BG** : PAL B/G, SECAM B/G (Europa / Europa de est / Asia / New Zealand / M.East / Africa / Australia)
- **I** : PAL I/II (Marea Britanie / Irlanda / Hong Kong / South Africa)
- **DK** : PAL D/K, SECAM D/K (Europa de est / China / Africa / CIS)
- Pentru a stoca alt post, repetați pașii de la 4 la 9.

# VIZIONAREA TV / CONTROLUL PROGRAMELOR

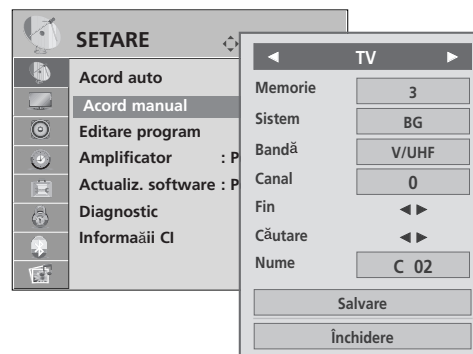

## ■ Atribuirea unui nume de stație

De asemenea, puteți atribui fiecărui număr de program un nume de stație compus din cinci caractere.

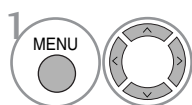

1 Selectați **SETARE**.

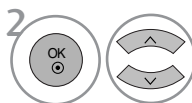

2 Selectați **Acord manual**.

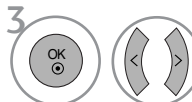

3 Selectați **TV**.

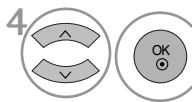

4 Selectați **Nume**.

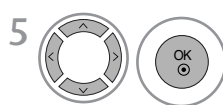

5 Selectați poziția și alegeți al doilea caracter și așa mai departe. Puteți utiliza o literă de la A la Z, un număr de la 0 la 9, +/- și spațiul gol.

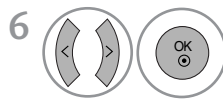

6 Selectați **Închidere**.

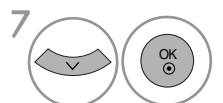

7 Selectați **Salvare**.

## ■ Setare de finețe

Setarea de finețe este necesară în mod normal doar dacă recepția este proastă.

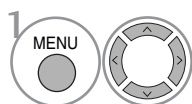

1 Selectați **SETARE**.

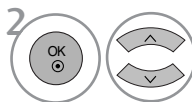

2 Selectați **Acord manual**.

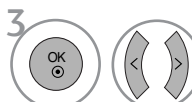

3 Selectați **TV**.



4 Selectați **Fin**.



5 Efectuați un reglaj fin pentru a obține cea mai bună imagine și sunet.

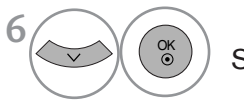

6 Selectați **Salvare**.

- Apăsați butonul **MENU** (MENIU) pentru a reveni la vizualizarea normală a televizorului.
- Apăsați butonul **RETURN** (Revenire) pentru a accesa meniul anterior.

# EDITAREA PROGRAMELOR

Atunci când un număr de post este omis, aceasta înseamnă că nu îl veți putea selecta folosind butoanele **P** ^ v în cursul vizionării TV.

Dacă doriți să selectați postul omis, introduceți direct numărul postului utilizând butoanele **NUMERE** sau selectați-l din meniul de Editare program.

Această funcție vă permite să omiteți posturile stocate.

Este disponibilă în unele țări numai pentru mutarea unui număr de program cu butonul **GALBEN**.

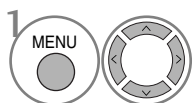
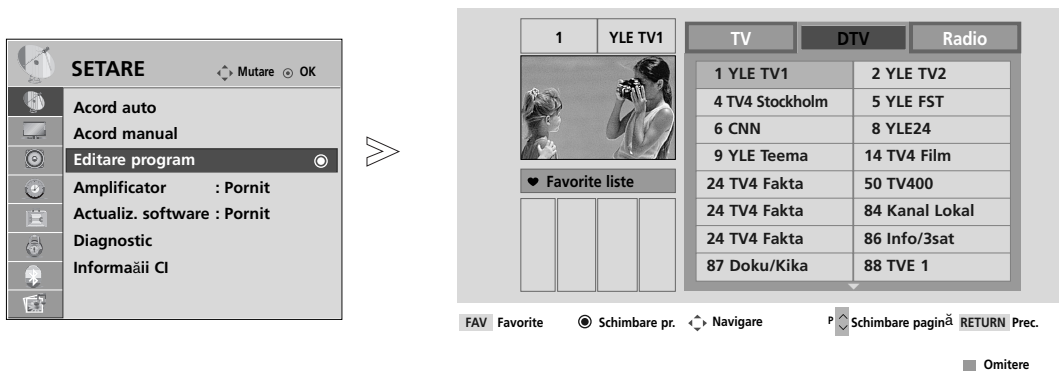

Selecțai **SETARE**.

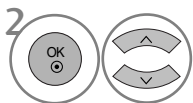

Selecțai **Editare program**.



Accesați **Editare program**.



Selecțai un program pentru a fi stocat sau ignorat.

• Utilizați butoanele **NUMERE** pentru a introduce o parolă de 4 cifre în opțiunea **Blocare sistem 'Pornit'**.

- Apăsai butonul **MENU** (MENIU) pentru a reveni la vizualizarea normală a televizorului.
- Apăsai butonul **RETURN** (Revenire) pentru a accesa meniul anterior.

## (ÎN MODUL DTV/RADIO)

### ■ Blocarea unui număr de program



1 Selectați un număr de program pentru a fi ignorat.



2 Transformați numărul programului ignorat în albastru.



3 Eliberați programul ignorat.

- Dacă un număr de program este blocat, în timpul vizionării normale în modul TV nu îl veți putea selecta utilizând butonul **P** ^ v .
- Dacă doriți să selectați postul omis, introduceți direct numărul postului utilizând butoanele NUMERE sau selectați-l din meniul de editare post sau EPG.

### ■ Selectarea postului favorit



1 Selectați numărul programului dumneavoastră favorit.

- Va include automat programul selectat în lista de programe favorite.

# ÎN MODUL TV



Această funcție vă permite să ștergeți programele selectate sau să le blocați. Puteți, de asemenea, comuta între anumite canale și folosi anumite numere de programe.

## ■ Ordonare automată

- 1  Porniți Auto Sort (Ordonare automată).





• De la momentul activării ordonării automate, nu veți mai putea edita programele.

## ■ Ștergerea unui program



- 1  Selectați un număr de program pentru a fi șters.
- 2  Transformați numărul programului ignorat în roșu.
- 3  Eliberați programul șters.

• Programul selectat este șters, iar programele care urmează sunt deplasate în sus cu o poziție.

## ■ Mutarea unui program

- 1  Selectați un număr de program pentru a fi mutat.
- 2   Transformați numărul programului mutat în GALBEN.
- 3  Eliberați programul mutat.



## ■ Blocarea unui număr de program

- 1  Selectați un număr de program pentru a fi ignorat.
- 2  Transformați numărul programului ignorat în albastru.
- 3  Eliberați programul ignorat.

• Dacă un număr de program este blocat, în timpul vizionării normale în modul TV nu îl veți putea selecta utilizând butonul P ^ v .

• Dacă doriți să selectați un program blocat, introduceți direct numărul programului cu ajutorul butoanelor numerice sau selectați-l în meniul de editare programe sau în lista de programe.

## ■ Selectarea postului favorit





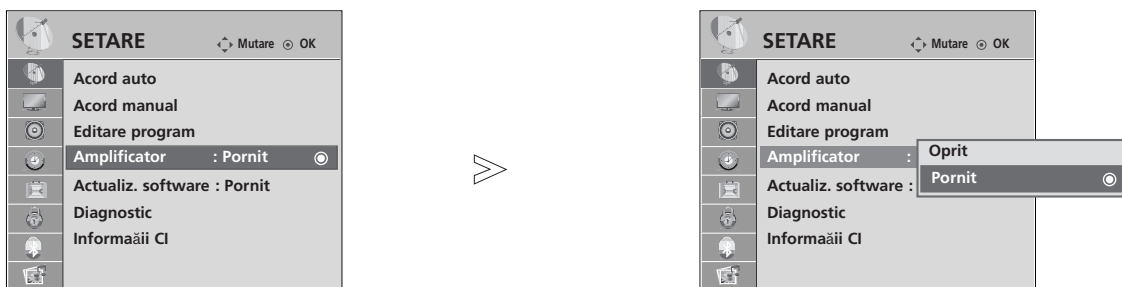

- 1   Selectați numărul programului dumneavoastră favorit.

• Programul selectat va fi adăugat în lista de programe favorite.

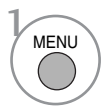
## Amplificator (DOAR ÎN MOD DIGITAL)

Dacă recepția este slabă, selectați opțiunea On (Pornit) a amplificatorului.  
Când semnalul este puternic, selectați 'Off '(Oprit).

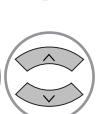

- 1   Selectați **SETARE**.
- 2   Selectați **Amplificator**.
- 3   Selectați **Pornit** sau **Oprit**.
- 4  Salvați.

- Apăsăți butonul **MENU** (MENIU) pentru a reveni la vizualizarea normală a televizorului.
- Apăsăți butonul **RETURN** (Revenire) pentru a accesa meniul anterior.



# ACTUALIZARE SOFTWARE

Actualizare pachet software (Actualiz. software) înseamnă că pachetul software poate fi descărcat prin sistemul digital de transmisie terestră.

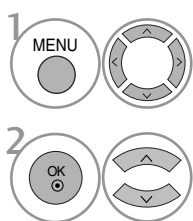
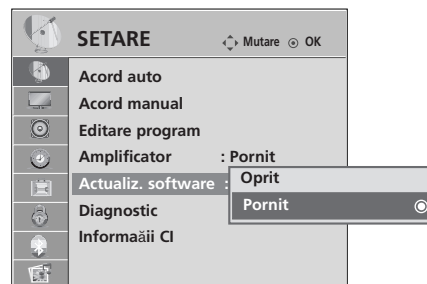

1 Selectați **SETARE**.

2 Selectați **Actualiz. software**.



3 Selectați **Pornit** sau **Oprit**.

• Dacă selectați **Pornit**, se va afișa o casetă mesaj pentru confirmare din partea utilizatorului pentru a anunța că a fost găsit un software nou.

4 Salvați.

## \* Pentru configurarea funcției “Actualiz. software”

Ocazional, o transmisiune a informației despre software-ul actualizat va genera apariția următorului meniu pe ecranul televizorului.

Selectați **DA** folosind butonul < > atunci când veți vedea următoarea imagine.

După finalizarea Actualizării Software, Sistemul este repornit.

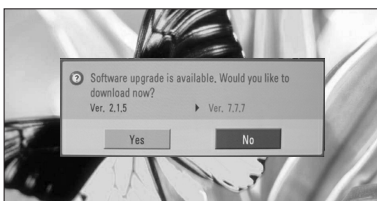

Când meniul Software Update (Actualizare software) este ‘Off’ (Oprit), apare mesajul de comutare în modul ‘On’ (Pornit).



Descărcarea pornește când alimentarea este oprită.

Dacă alimentarea este pornită în timpul actualizării, se afișează progresul.

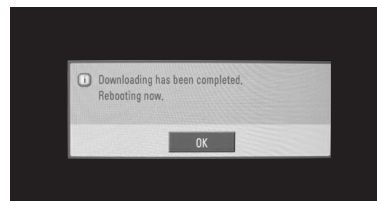

- Pe durata Actualizării Software, rețineți următoarele:
  - Alimentarea televizorului nu trebuie întreruptă.
  - Televizorul nu trebuie oprit.
  - Antena nu trebuie deconectată.
  - După Actualizare Software, puteți confirma versiunea actualizată a software-ului în meniul Diagnostic.

# VIZIONAREA TV / CONTROLUL PROGRAMELOR

## DIAGNOSTICARE

Această funcție vă permite să aflați date despre Manufacturer (Producător), Model/Type (Model/Tip), Numărul de Serie și Versiunea Software.

Afișează informația și puterea semnalului multiplexorului inversat.

Afișează informația semnalului și numele serviciului multiplexorului selectat.

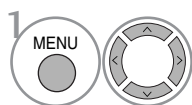
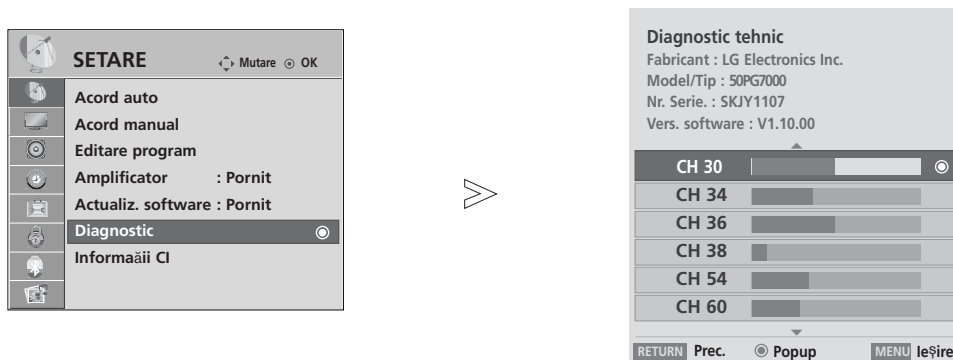

Selectați **SETARE**.

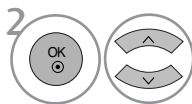

Selectați **Diagnostic**.



Afișați **Fabricant, Model/Type, Nr. Serie și Vers. software**.

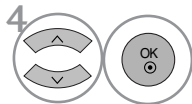

Afișați informația despre Canal.

- Apăsați butonul **MENU** (MENIU) pentru a reveni la vizualizarea normală a televizorului.
- Apăsați butonul **RETURN** (Revenire) pentru a accesa meniul anterior.

# INFORMAȚII CI (COMMON INTERFACE - INTERFAȚĂ OBIȘNUITĂ)

Această funcție vă permite să vizionați servicii codate (servicii cu plată). Dacă veți înlătura Modulul CI, nu veți mai putea viziona serviciile cu plată.

Atunci când este inserat modulul în slotul CI, puteți accesa meniul modulului.

Pentru a achiziționa un modul și un smart card, contactați un reprezentant din zona dumneavoastră. Nu exagerați cu inserarea și îndepărtarea unui modul CI din televizor. Ar putea genera probleme. Atunci când televizorul a pornit după inserarea unui Modul CI, adesea nu veți putea auzi sunetul.

S-ar putea să constatați o imagine anormală conform modulului CI și a smart card-ului.

Este posibil ca funcția CI (Interfață Comună) să nu fie aplicată pe baza circumstanțelor de televizare din țară.

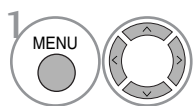
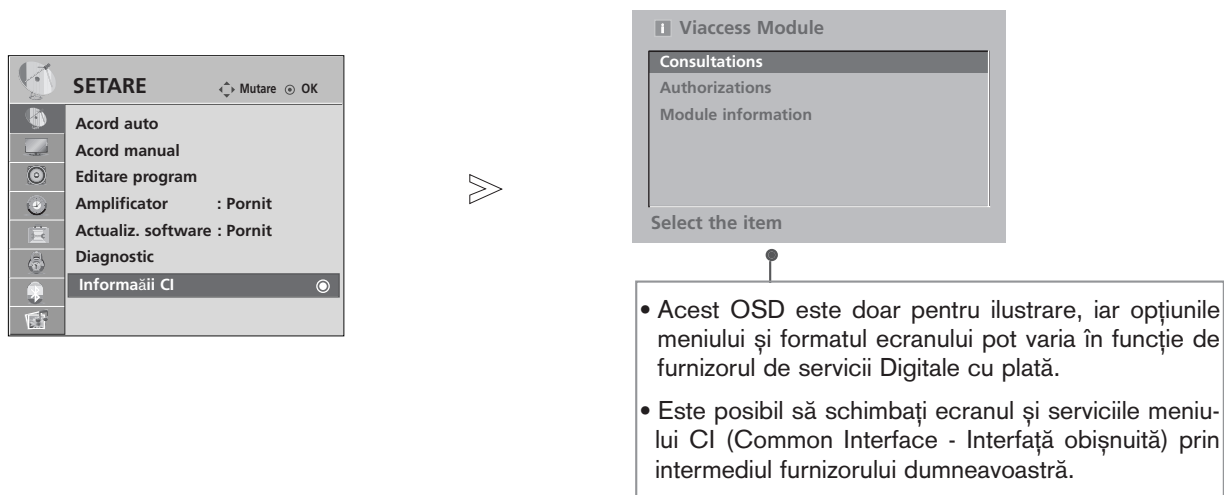

1 Selectați **SETARE**.

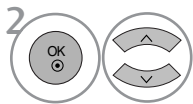

2 Selectați **Informații CI**.

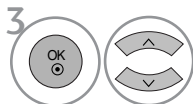

3 Selectați elementul dorit. Informații modul, informații smart card, limbă sau descărcare software etc.

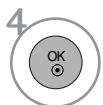

- Apăsăți butonul **MENU** (MENIU) pentru a reveni la vizualizarea normală a televizorului.
- Apăsăți butonul **RETURN** (Revenire) pentru a accesa meniul anterior.

## AFIȘAREA LISTEI DE PROGRAME

Puteți verifica programele memorate prin afișarea listei de programe.



### ■ Afișarea listei de programe



Afișați PROGRAMME LIST.

- S-ar putea ca în listă să apară programe colorate cu albastru. Acestea au fost blocate prin intermediul setării automate a programelor sau în modul de editare a programelor.
- Unele programe au numărul de canal afișat în lista de programe, ceea ce indică faptul că nu li s-a atribuit un nume de stație.

### ■ Selectarea unui program din lista de programe

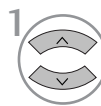

Selectează un program.



Comutați la numărul ales pentru program.



Din programul pe care îl vizionați în momentul de față, modul se va schimba de la TV la DTV la Radio.

### ■ Parcurgerea listei de programe

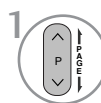

Dați paginile.



Reveniți la vizionarea normală TV.

### ■ Afișarea tabelului de posturi preferate



Afișați tabelul programului favorit.

# LISTĂ INTRĂRI

HDMI și AV1, 2 (SCART) pot fi recunoscute prin intermediul unui pin pentru detectare și activate în consecință doar atunci când un dispozitiv extern confirmă voltajul.

Utilizând butonul TV/RAD, puteți schimba Intrarea externă cu Intrarea RF și cu ultimul program vizionat în modul DTV/RADIO/TV.

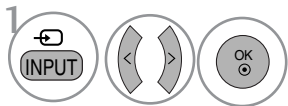
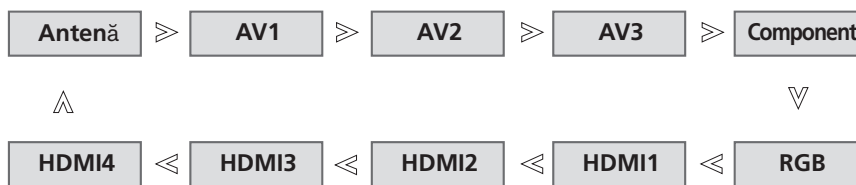

1 Selectați sursa intrării.

- **Antenă** : Selectați atunci când vă uitați la DTV/TV.
- **AV1, AV2, AV3** : Selectați atunci când vă uitați la VCR sau la echipamentul extern.
- **Component** : Selectați atunci când utilizați un DVD sau un integrator digital, depinde de conector.
- **RGB** : Selectați atunci când utilizați un PC, depinde de conector.
- **HDMI1, HDMI2, HDMI3, HDMI4** : Selectați atunci când utilizați un DVD, un PC sau un integrator digital, depinde de conector.

# VIZIONAREA TV / CONTROLUL PROGRAMELOR



Funcționează numai la aparatele cu logo-ul SIMPLINK. Verificați existența logo-ului SIMPLINK.

Produsul ar putea să nu funcționeze corespunzător atunci când este utilizat împreună cu alte produse cu funcția HDMI-CEC.

Aceasta vă permite să controlați și să utilizați alte dispozitive AV conectate la TV prin intermediul cablului HDMI fără cabluri și configurări suplimentare.

Dacă nu doriți meniul SIMPLINK, selectați **Inactiv**.

Funcția SIMPLINK nu este acceptată de intrarea HDMI IN 4.

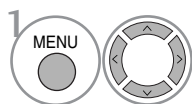
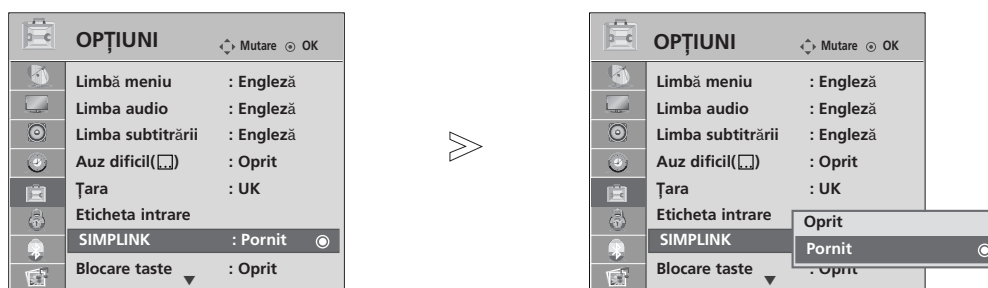

1 Selectați **OPȚIUNI**.

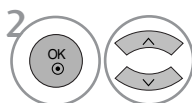

2 Selectați **SIMPLINK**.

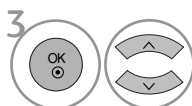

3 Selectați **Pornit** sau **Oprit**.



4 Salvați.

- Apăsați butonul **MENU** (MENIU) pentru a reveni la vizualizarea normală a televizorului.
- Apăsați butonul **RETURN** (Revenire) pentru a accesa meniul anterior.

## ! OBSERVAȚIE

- ▶ Conectați cablul HDMI la HDMI/DVI IN sau la mufa (ieșire HDMI) aflată în partea din spate a aparatului SIMPLINK la mufa HDMI IN.
- ▶ Pentru un sistem Home Theater cu funcția SIMPLINK, după conectarea mufei HDMI prin metoda de mai sus, conectați cablul DIGITAL AUDIO OUT la mufa DIGITAL AUDIO IN aflată în partea din spate a televizorului și la mufa OPTICAL aflată în partea din spate a aparatului SIMPLINK.
- ▶ Când utilizați aparatul extern cu SIMPLINK, apăsați butonul TV la MODE pe telecomandă și apoi îl puteți utiliza.
- ▶ Când sursa de intrare este comutată pe cealaltă sursă, cu butonul INPUT de pe telecomandă sau cu alt buton, aparatul care funcționează cu SIMPLINK se oprește.
- ▶ Când selectați sau utilizați mediul aparatului cu funcția Home Theater, difuzorul se comută automat pe HT Speaker (audiere la sistemul Home Theater).

## Funcțiile SIMPLINK

### Redarea de pe disc

Controlați dispozitivele AV conectate apăsând butoanele  $\wedge$   $\vee$   $\lt$   $\gt$ , OK,  $\blacktriangleright$ ,  $\blacksquare$ ,  $\text{II}$ ,  $\ll$  și  $\gg$  (Butonul \* nu oferă astfel de funcții.)

### Redarea directă

După conectarea dispozitivelor AV la televizor, este posibil să controlați direct dispozitivele și să utilizați suporturi media fără a mai fi nevoie de configurări suplimentare.

### Selectarea dispozitivului AV

Vă permite să selectați unul dintre dispozitivele AV conectate la TV și să porniți redarea.

### Oprirea tuturor dispozitivelor

Când opriți televizorul, toate dispozitivele conectate sunt, de asemenea, oprite.

### Comutarea ieșirii audio

Oferă un mod ușor de a comuta ieșirea audio.

### Sincronizare pornire

Atunci când redați dispozitivul AV conectat, televizorul va porni automat.

**\*Un dispozitiv, care este conectat la televizor prin intermediul cablului HDMI dar care nu acceptă Simplink, nu asigură această funcție.**

## Meniul SIMPLINK

Apăsați butonul  $\wedge$   $\vee$   $\lt$   $\gt$ , apoi OK pentru a selecta sursa SIMPLINK dorită.

- 1 **Vizualizare TV** : Comutați la canalul TV precedent indiferent de modul curent.
- 2 **Redare DISC** : Selectați și redați discurile conectate. Când sunt disponibile discuri multiple, titlurile acestora sunt afișate în partea de jos a ecranului.
- 3 **Redare VCR** : Redați și controlați VCR-ul conectat.
- 4 **Redarea înregistrărilor HDD** : Redați și controlați înregistrările stocate pe HDD.
- 5 **Ieșire audio spre un home theatre/ieșire audio spre TV** : Selectați home theatre sau difuzor TV pentru ieșirea audio.

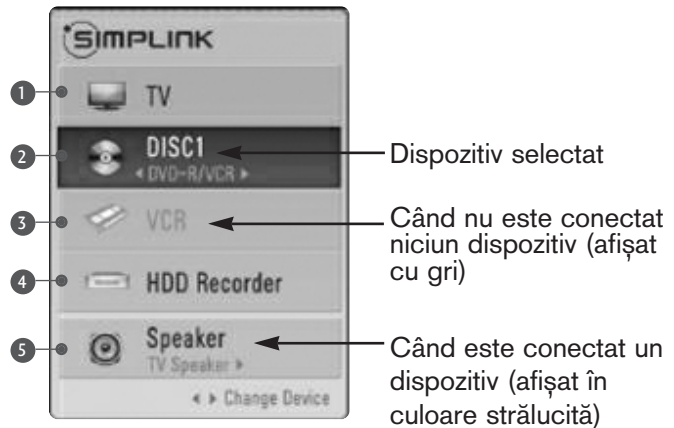

- Sistem cinema: Doar o instanță admisă la un anumit moment
- DVD, Recorder: Până la trei instanțe admise la un anumit moment
- VCR: Doar o instanță admisă la un anumit moment

## ETICHETA INTRARE

Selectați o etichetă pentru fiecare sursă de intrare.

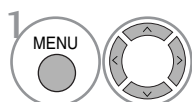
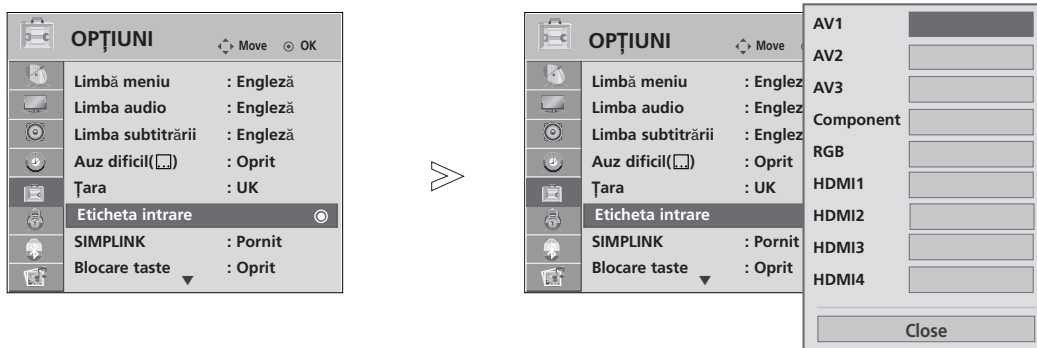

1 Selectați **OPTIUNI**.

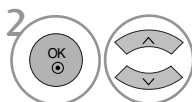

2 Selectați **Eticheta intrare**.

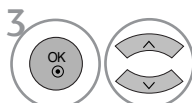

3 Selectați sursa.



4 Selectați indicatorul.

- Apăsați butonul **MENU** (MENIU) pentru a reveni la vizualizarea normală a televizorului.
- Apăsați butonul **RETURN** (Revenire) pentru a accesa meniul anterior.

## MODUL AV

Puteți selecta imaginile și sunetele optime atunci când conectați dispozitive AV la ieșirea externă.

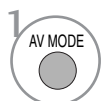
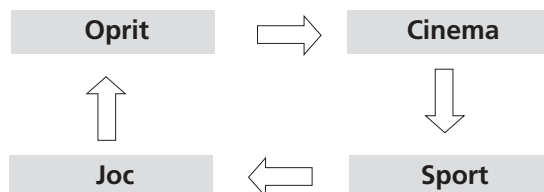

1 Apăsați butonul **AV MODE** (MOD AV) în mod repetat pentru a selecta sursa dorită.



- Dacă selectați modul Cinema în AV mode (Modul AV), modul Cinema va fi selectat atât pentru Mod imagine (Mod imagine), pentru Mod sunet (Mod sunet) în meniul PICTURE (Imagine), respectiv în meniul AUDIO.
- Dacă selectați "Oprit" în (AV mode) Mod AV, vor fi selectate fotografia și imaginea pe care le-ați configurat inițial.



# MANUAL SIMPLU (DOAR LCD TV)

Puteți accesa cu ușurință și eficient informațiile despre televizor cu ajutorul unui manual simplu ce poate fi vizualizat pe ecranul televizorului.

În timpul rulării acestei funcții, sunetul este oprit.

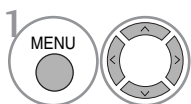
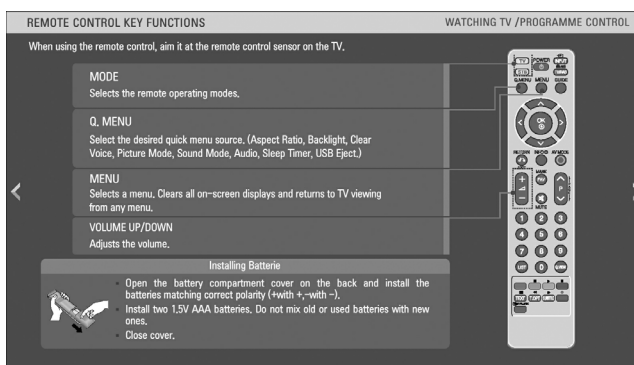
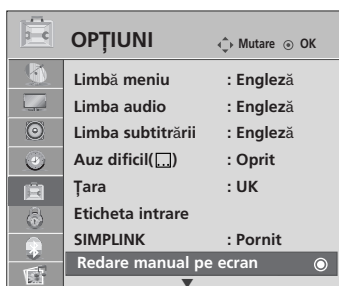

Selectați **OPȚIUNI**.

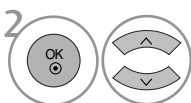

Selectați **Redare manual pe ecran**.

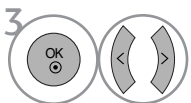

Selectați secțiunea din manual pe care doriți să o vizualizați.

- Apăsați butonul **RETURN** (Revenire) pentru a reveni la vizualizarea normală a televizorului.

# PENTU A UTILIZA FUNCȚIA BLUETOOTH

## Bluetooth?

Bluetooth este o tehnologie rețea la distanță scurtă, care utilizează frecvența de 2,4 GHz pentru a conecta diferite dispozitive informaționale cum ar fi un calculator, un telefon mobil sau PDA, precum și echipamente digitale prin conexiune fără fir, fără a fi nevoie de niciun cablu, pentru a permite schimbul de date.

Cu ajutorul funcției de comunicare Bluetooth, vă puteți conecta la căști video care au activată funcția Bluetooth sau primi imagini de la un telefon cu Bluetooth activat, prin intermediul acestui televizor.

- Specificații de comunicare : Specificații BLUETOOTH versiunea 2.0
- Leșire: Specificații BLUETOOTH Clasa de putere 2
- Distanță maximă de comunicare: Câmp deschis aproximativ 10m (30ft)
- Frecvență: Bandă 2,4GHz (2,400 GHz ~ 2,4835GHz)
- Compatibilitate BLUETOOTH Profil: A2DP (Advanced Audio Distribution Profile – Profil Distribuție Audio Avansată)  
OPP (Object Push Profile , Profil Push Obiect)

## Precauții în cazul utilizării funcției Bluetooth

- ▶ Utilizare la distanță de 10m(-45°~45°).  
Există riscul unei erori de comunicare dacă utilizați la distanțe mai mari de 10m, sau în distanță de 10m cu obstacole.
- ▶ Eroarea de comunicare depinde de dispozitivele aflate în preajmă.
- ▶ Produsele care utilizează aceeași frecvență de 2,4 GHz (LAN fără fir, cuptor cu microunde etc.), pot cauza erori de comunicare deoarece folosesc aceeași lungime de bandă.
- ▶ Timpul de căutare al dispozitivului depinde de numărul de dispozitive Bluetooth și de situația de funcționare, iar probabilitatea de căutare crește cu cât numărul de dispozitive scade.
- ▶ Undele electromagnetice pot fi interferate cu ajutorul dispozitivelor fără fir compatibile.
- ▶ Deoarece dispozitivele Bluetooth compatibile pot interfera undele electronice, acestea nu pot fi utilizate pentru servicii referitoare la viața umană.
- ▶ Pentru dispozitivele Bluetooth externe, puteți conecta doar un set de căști la un anumit moment.
- ▶ Nu puteți recepționa imagini în timp ce utilizați căștile Bluetooth.
- ▶ Funcția MP3 nu este compatibilă.
- ▶ Pentru detalii despre Bluetooth, consultați manualul utilizatorului furnizat împreună cu dispozitivul Bluetooth.

QDID : B014281

# CONFIGURAREA BLUETOOTH

Dacă doriți să ascultați sunetul emis utilizând căști Bluetooth sau dacă doriți să primiți imagini jpeg de la un dispozitiv extern și să le vizualizați la televizor, puteți utiliza comunicația fără fir fără să fie nevoie să conectați cabluri.

Puteți utiliza meniul BLUETOOTH selectând "On" (Pornit).

Dacă nu doriți să utilizați funcția Bluetooth, selectați "Off" (Oprit).

Dacă ați realizat conexiunea cu un dispozitiv Bluetooth extern, puteți selecta "Off"(Oprit) după deconectarea acestuia.

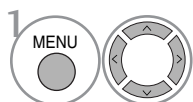
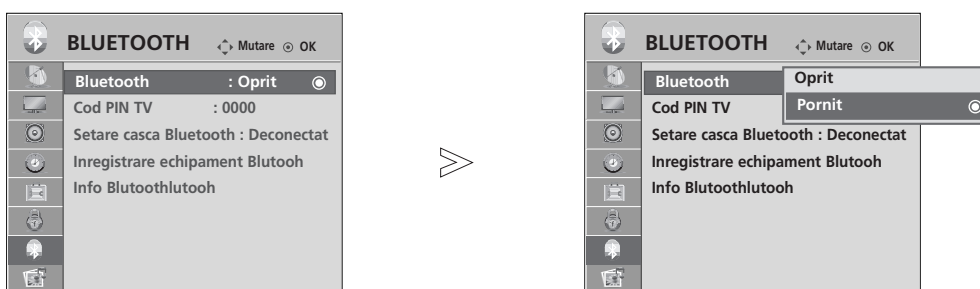

Selectați **BLUETOOTH**.

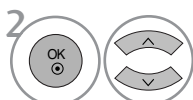

Selectați **Bluetooth**.

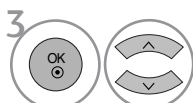

Selectați On (Pornit) sau Off (Oprit).



Salvați.

- Apăsați butonul **MENU** (MENIU) pentru a reveni la vizualizarea normală a televizorului.
- Apăsați butonul **RETURN** (Revenire) pentru a accesa meniul anterior.

# PENTU A UTILIZA FUNCȚIA BLUETOOTH



## SETAREA PIN-ULUI PENTRU TELEVIZOR

Pentru a accepta conexiunea cu un dispozitiv extern Bluetooth sau pentru a vă conecta la un dispozitiv Bluetooth extern.

Pentru detalii despre cum să setați PIN-ul dispozitivului Bluetooth extern, consultați manualul utilizatorului furnizat cu dispozitivul respectiv.

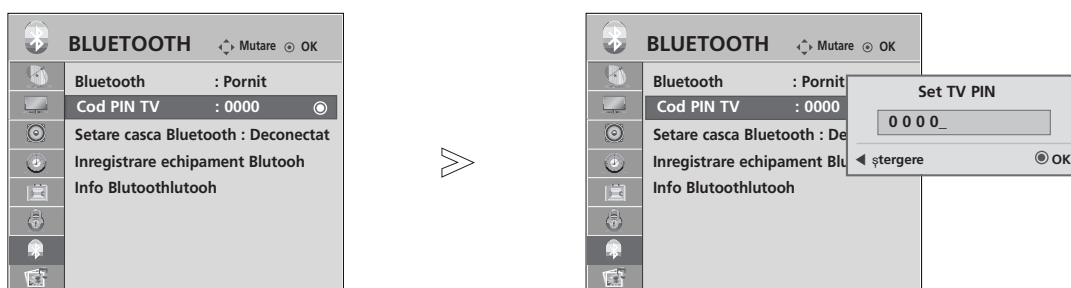
PIN-ul televizorului poate conține până la 10 cifre.

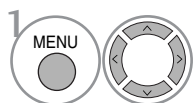
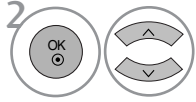
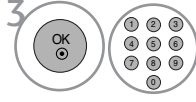

-  Selectați **BLUETOOTH**.
-  Selectați **Cod PIN TV**.
-  Selectați numărul PIN dorit.
- 

- Apăsați butonul **MENU** (MENIU) pentru a reveni la vizualizarea normală a televizorului.
- Apăsați butonul **RETURN** (Revenire) pentru a accesa meniul anterior.

# CĂȘTI BLUETOOTH

Când selectați căștile Bluetooth, puteți asculta sunetul de la televizor în căștile stereo Bluetooth prin intermediul unei conexiuni fără fir.

Trebuie să îl conectați la un alt dispozitiv Bluetooth înainte de prima utilizare. Pentru detalii, consultați manualul utilizatorului furnizat împreună cu dispozitivul respectiv.

Pot fi utilizate maxim 12 liste.





Când dispozitivul caută căștile stereo Bluetooth, toate butoanele, mai puțin butonul "Stop" (OK), nu funcționează.

## Conectarea la căști Bluetooth

Puteți căuta noile căști stereo Bluetooth doar în mod Disconnected (Deconectat).

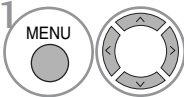
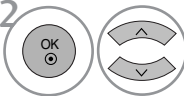
Când realizați căutarea, se va afișa lista căștilor stereo Bluetooth care transmit semnal.

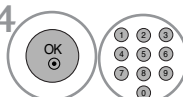

După ce este căutat un dispozitiv Bluetooth, numărul PIN este validat pentru a realiza conectarea la dispozitiv. Pentru detalii, consultați manualul utilizatorului furnizat împreună cu dispozitivul respectiv.

<p>1  Selectați <b>BLUETOOTH</b>.</p> <p>2  Selectați <b>Setare casca Bluetooth</b>.</p> <p>3  Căutați căștile Bluetooth.</p>	<p>4  Selectați numărul PIN dorit pentru căștile Bluetooth. Consultați manualul utilizatorului furnizat împreună cu dispozitivul respectiv pentru a afla numărul PIN.</p> <p>5  Căutați căștile Bluetooth.</p>
---	--

## Conectarea la căștile Bluetooth înregistrate

Căștile stereo Bluetooth sunt listate în ordinea celei mai recente utilizări, iar setul de căști cel mai recent utilizat este în partea de sus a listei.

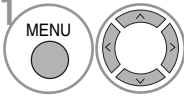
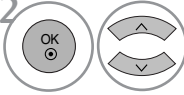
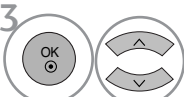
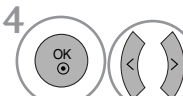



Când vă conectați la un dispozitiv Bluetooth deja înregistrat, puteți să selectați și să realizați conectarea fără validarea numărului PIN.

<p>1  Selectați <b>BLUETOOTH</b>.</p> <p>2  Selectați <b>Setare casca Bluetooth</b>.</p> <p>3  Selectați căștile Bluetooth dorite.</p>	<p>4  Se va afișa mesajul de confirmare pentru conectarea căștilor Bluetooth selectate. Selectați Yes (Da) sau No (Nu).</p> <p>5  Conectați căștile Bluetooth.</p>
---	--

- După conectarea/utilizarea căștilor stereo Bluetooth, setarea Disconnected (Deconectare) a căștilor se va activa/dezactiva automat odată cu pornirea/oprirea alimentării televizorului.
- După conectarea căștilor stereo Bluetooth, sonorul televizorului se va opri și sunetul va fi emis doar prin căști.

# PENTU A UTILIZA FUNCȚIA BLUETOOTH

## Deconectarea căștilor Bluetooth în timpul utilizării

-   Selectați **BLUETOOTH**.
-    Selectați **Setare casca Bluetooth**.
-  Deconectați căștile Bluetooth.

## Solicitarea de conectare de la căștile Bluetooth la televizor

Când funcția Bluetooth este „On” (Pornit) și se înregistrează o solicitare de la căști, se afișează acest mesaj.

Este disponibil doar pentru căștile utilizate cu această funcție. (Consultați manualul utilizatorului furnizat împreună cu căștile Bluetooth.)

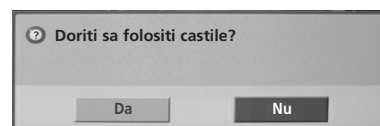

-   Selectați Yes (Da) sau No (Nu).

### ! NOTĂ

- ▶ LG recomandă următoarele căști. (Număr model: MOTOROLA (HT820, S9), Jabra (BT620S, BT8010), Plantronics(Pulsar590), Nokia (BH-501), Sony (DR-BT30Q), Philips (HSB7100), Logitech (Freepulse-Wireless), Idobi (HP-910) and LG(HBS250)). Întârzierile audio depind de memoria intermediară a setului de căști.
- ▶ Doar căștile stereo certificate a fi compatibile Bluetooth pot fi căutate și conectate.
- ▶ Pot fi conectate doar căștile stereo Bluetooth compatibile A2DP (AV) .
- ▶ Nu pot fi conectate căștile stereo Bluetooth compatibile doar cu HF (Mâini libere).
- ▶ Dacă numărul PIN salvat în setarea Bluetooth PIN este diferit de cel prezentat în manualul utilizatorului, dispozitivul nu se va conecta. Pentru mai multe detalii, consultați manualul utilizatorului furnizat împreună cu dispozitivul respectiv.
- ▶ Dacă în mediul ambiental al televizorului se înregistrează una sau mai multe dintre situațiile de mai jos, dispozitivele nu pot fi căutate sau conectate corespunzător.
  - Dacă există unde electromagnetice puternice.
  - Dacă există mai multe dispozitive Bluetooth.
  - Dacă ați oprit căștile, dacă nu sunt în poziție sau dacă există o eroare.
  - Deoarece dispozitivele cum ar fi cuptoarele cu microunde, rețeaua LAN fără fir, lumina plasmă, dispozitivele cu gaz utilizează aceeași frecvență, se poate înregistra o eroare de comunicare.
- ▶ Doar o pereche de căști se poate conecta la un moment dat.
- ▶ Nu puteți conecta un alt dispozitiv Bluetooth simultan cu căștile.
- ▶ Conexiunea oprită ca urmare a opririi televizorului nu va fi restabilită automat. Încercați să conectați din nou dispozitivul respectiv.
- ▶ Este posibil ca utilizarea căștilor să îngreuneze utilizarea celorlalte funcții.
- ▶ Chiar dacă selectați simplink Home Theater după utilizarea căștilor în modul Simplink, dispozitivul nu va comuta automat în mod difuzoare Home Theater.
- ▶ Când conexiunea este pierdută în mod repetat, conectați dispozitivul din nou.

# ADMINISTRAREA DISPOZITIVELOR BLUETOOTH CONECTATE

Dacă nu aveți dispozitive înregistrate, meniul Registered B/T Device (Dispozitive B/T înregistrate) va fi dezactivat și nu poate fi utilizat.

Când sunt înregistrate 12 dispozitive, nu mai puteți înregistra alte dispozitive și dispozitivul extern nu se va putea conecta la televizor. În acest caz, trebuie să ștergeți un dispozitiv (deconectați întâi dacă este conectat la televizor) și apoi puteți înregistra un nou dispozitiv.

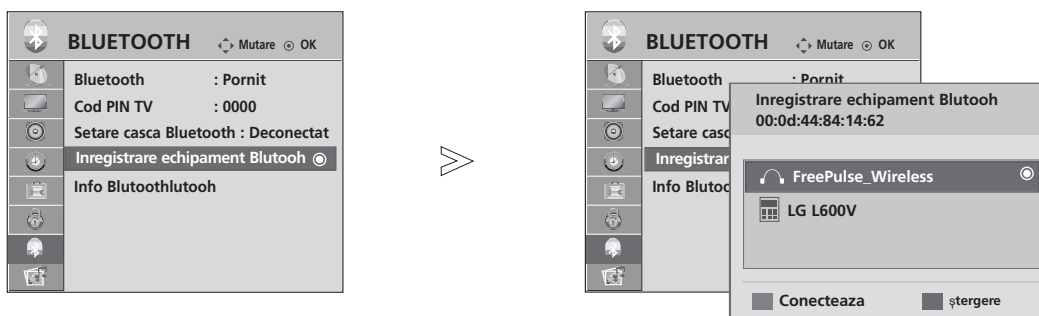

1   Selectați **BLUETOOTH**.

2   Selectați **Inregistrare echipament Bluetooth**.

3  Verificați dispozitivele Bluetooth înregistrate.

## ■ Conectarea căștilor stereo Bluetooth înregistrate

1  Selectați căștile stereo Bluetooth înregistrate pe care le doriți.

2  Se va afișa mesajul de confirmare pentru conectarea dispozitivului Bluetooth selectat.

3   Selectați Yes (Da) sau No (Nu).

## ■ Ștergerea dispozitivelor Bluetooth înregistrate

1  Selectați dispozitivul Bluetooth dorit.

2  Se va afișa mesajul de confirmare pentru ștergerea dispozitivului Bluetooth selectat.

3   Selectați Yes (Da) sau No (Nu).

# PENTU A UTILIZA FUNCȚIA BLUETOOTH

## INFORMAȚII MY BLUETOOTH

Această funcție prezintă utilizatorului informațiile My Bluetooth.

Funcția "Edit" (Editare) va fi disponibilă când selectați "Bluetooth device- disconnected" (Dispozitiv Bluetooth – deconectat)

Puteți seta numele dispozitivului.

Puteți verifica adresa dispozitivului.

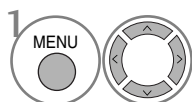
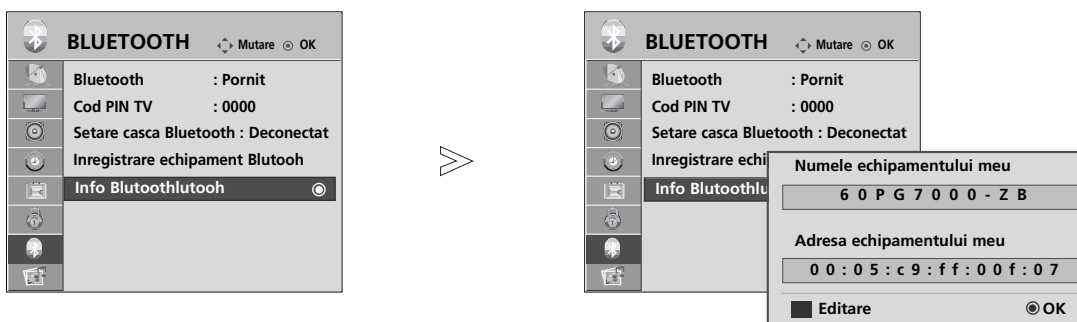

1 Selectați **BLUETOOTH**.

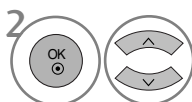

2 Selectați **Info Bluetoothlutooh**.

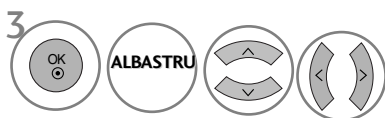

3 Introduceți numele dispozitivului. Puteți utiliza o literă de la A la Z, un număr de la 0 la 9, +/- și spațiul gol.



4 Salvați.

- Apăsați butonul **MENU** (MENIU) pentru a reveni la vizualizarea normală a televizorului.
- Apăsați butonul **RETURN** (Revenire) pentru a accesa meniul anterior.



## RECEPȚIONAREA FOTOGRAFIILOR PRIN INTERMEDIUL UNUI DISPOZITIV EXTERN

Trimiteti fotografiile dintr-un dispozitiv Bluetooth extern. Pentru detalii despre transmiterea fotografiilor de la un dispozitiv Bluetooth extern, consultați manualul utilizatorului furnizat împreună cu dispozitivul respectiv.

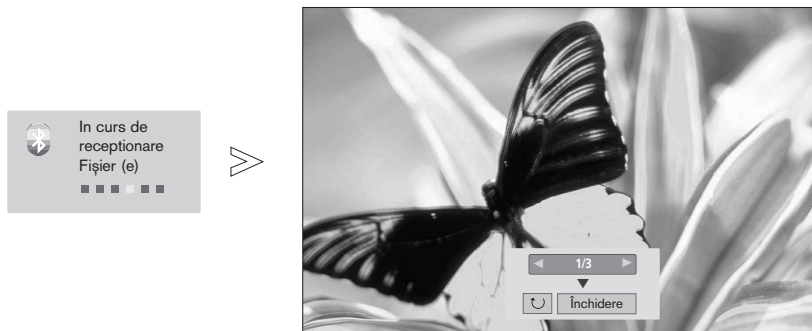

- Când selectați Close (Închidere) cu butonul  $\wedge \vee < >$ , OSD va dispărea. Când apăsați butonul OK din nou, acesta va reapărea.



Selectați fotografiile dorite.

 (Rotate) : Rotire fotografii.

- Rotește fotografia la 90° în sensul acelor de ceasornic la apăsarea butonului OK  (Rotire).

- Se pot recepționa fotografii în cuantum de până la 10MB.
- Doar metoda OPP (Profil Push Obiect) este compatibilă pentru transmiterea imaginilor prin telefon mobil cu funcția Bluetooth.
- Nu puteți recepționa imagini în timp ce utilizați căștile Bluetooth.
- Când dispozitivul Bluetooth extern transmite fotografia, apăsați butonul RETURN (REVENIRE) pentru a anula recepționarea imaginii. Toate fotografiile deja recepționate vor fi șterse.

# PENTU A UTILIZA DISPOZITIVUL USB

## La conectarea dispozitivului USB

Atunci când conectați un dispozitiv USB, acest ecran este afișat în mod automat.

"Meniul vertical" nu va fi afișat dacă este activat OSD, inclusiv Meniu (Meniu), EPG sau Schedule List (Listă planificări) sau dacă sunt conectate căștile Bluetooth.

În meniul dispozitivului USB, nu puteți adăuga un folder nou sau șterge un folder existent.

- 1 Conectați dispozitivul USB la mufele **USB IN** din partea laterală a televizorului.

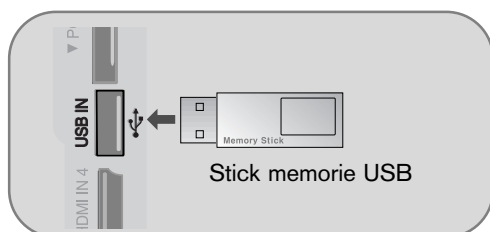

- Nu acceptă HDD tip USB
- Acest televizor acceptă JPEG și MP3.

- 2 Selectați **Listă cu poze** sau **Listă muzică**

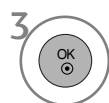
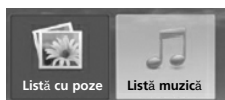

### La decuplarea dispozitivului USB

Selectați meniul **Deconectare USB (DETAȘARE USB)** înainte de a detașa dispozitivul USB.



## Precauții în cazul utilizării dispozitivului USB

- ▶ Poate fi recunoscut numai un dispozitiv de stocare USB.
- ▶ Dacă un dispozitiv de stocare USB este conectat prin intermediul unui hub de rețea USB, dispozitivul nu poate fi recunoscut.
- ▶ Un dispozitiv de stocare USB care utilizează un program de recunoaștere automată ar putea să nu fie recunoscut.
- ▶ Un dispozitiv de stocare USB care utilizează propriul driver ar putea să nu fie recunoscut.
- ▶ Viteza de recunoaștere a unui dispozitiv de stocare USB ar putea depinde de fiecare dispozitiv.
- ▶ Nu opriți funcționarea TV sau conectarea dispozitivului USB atunci când dispozitivul de stocare USB este în funcțiune. Atunci când un astfel de dispozitiv este detașat sau deconectat, fișierele stocate sau dispozitivul de stocare USB ar putea fi deteriorate.
- ▶ Nu conectați dispozitivul de stocare USB care a fost manevrat în mod artificial prin intermediul unui PC. Dispozitivul ar putea determina funcționarea defectuoasă a produsului sau eșuarea redării. Nu uitați niciodată să utilizați un alt dispozitiv de stocare USB decât unul care conține fișiere normale de muzică sau de imagine.
- ▶ Utilizați doar un dispozitiv de stocare USB care a fost formatat în sistemul de fișiere FAT32 furnizat împreună cu sistemul de operare Windows. În cazul în care un dispozitiv de stocare formatat ca un program utilitar diferit care nu este suportat de Windows, acesta nu va putea fi recunoscut.
- ▶ Alimentați dispozitivul de stocare USB care necesită o sursă de alimentare externă. În caz contrar, dispozitivul ar putea fi imposibil de recunoscut.
- ▶ Conectați dispozitivul de stocare USB prin intermediul cablului de date oferit de fabricant. Dacă este conectat prin intermediul altui cablu decât cel oferit de fabricant sau un cablu de o lungime excesivă, dispozitivul ar putea fi imposibil de recunoscut.
- ▶ Unele dispozitive de stocare USB ar putea să nu fie suportate sau utilizate fără probleme.
- ▶ Metoda de aliniere a fișierelor utilizată de dispozitivul de stocare USB este similar celui utilizat de Windows XP și numele fișierelor pot fi recunoscută până la 100 de caractere.
- ▶ Realizați copii de siguranță ale fișierului important, având în vedere că unele date ale dispozitivului USB ar putea fi deteriorate. Gestionarea datelor intră în responsabilitatea consumatorului și, în consecință, producătorii nu pot răspunde de un produs ce deține date compromise.

# LISTĂ FOTO

Reprezentarea afișajului pe ecran poate fi diferită față aparatului dumneavoastră. Imaginile sunt un exemplu menit să vă ghideze în operarea TV.

Fișier ce suport format FOTOGRAFIE (\*.JPEG)

Fundament: 7680 x 4320

- Puteți reda doar fișiere JPEG.
- În cadrul JPEG este disponibilă doar scanarea de bază (doar SOF0, SOF1).
- Fișierele care nu sunt acceptate sunt afișate în format bitmap.

## Componente ecran

1 MENU Selectați USB.

2 OK Selectați Listă cu poze.

1 Se va muta la un fișier din nivelul anterior

2 Pagina curentă/Pagini totale

3 Număr total de fotografii marcate

4 Memorie USB ce poate fi utilizată

5 Butoane corelate de pe telecomandă

Dispozitiv USB  
Spațiu liber 150MB

Listă cu poze Pag. 2/3  Nemarkat

Comandă1  
1366x768, 125KB

Dir. SUS	KY103
KY101	KY104
KY102	KY105
JMJ001	JMJ005
JMJ002	JMJ006
JMJ003	JMJ007
JMJ004	JMJ008

Dir. SUS



Navigare Opțiuni Schimbare pagină MARC Marc. RETURN Ieșire

# PENTU A UTILIZA DISPOZITIVUL USB

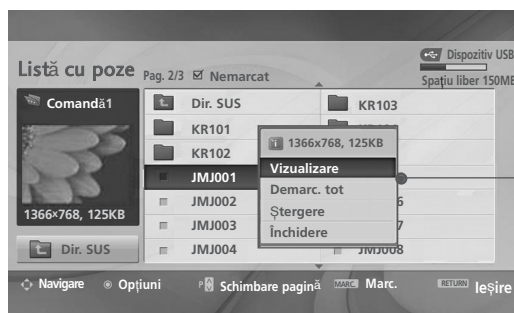
## Selecție fotografii și Meniu popup

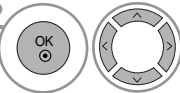

- ▶ Vizualizare : Afișează obiectul selectat.
- ▶ Demarc. tot (Marcare toate): Marchează toate fotografiile de pe ecran.
- ▶ Demarc. tot (Deselectare toate): Deselectează toate fotografiile marcate.
- ▶ Ștergere : Ștergeți elementul de fotografie selectat.
- ▶ Închidere : Închideți Meniul Pop-up.

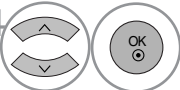
-  1. Selectați folderul sau unitatea disc pentru destinație.
-  2. Selectați fotografiile dorite.
-  3. Afișați meniul vertical.
-  4. Selectați meniul vertical dorit.

- Utilizați butonul **P**  $\wedge$   $\vee$  pentru a naviga în cadrul paginii de fotografii.
- Utilizați butonul **MARK** (MARCARE) pentru a marca sau demarca o fotografie. Atunci când sunt marcate una sau mai multe fotografii, puteți vizualiza fotografiile individuale sau o expoziție diapozitivă a fotografiilor marcate. Dacă nu este marcată nicio fotografie, puteți vizualiza fiecare fotografie individual sau toate fotografiile din folder într-o expoziție diapozitivă.

- Apăsați butonul **RETURN** (Revenire) pentru a reveni la vizualizarea normală a televizorului.

## Instalarea meniului în ecranul de dimensiune maximă

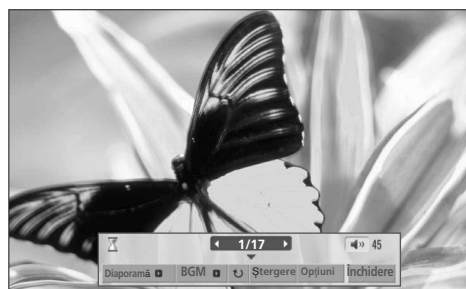
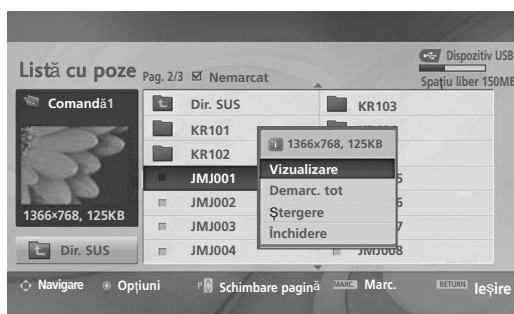

Puteți schimba setările astfel încât fotografiile stocate pe un dispozitiv USB să fie afișate pe un ecran de dimensiune maximă.

Operațiunile detaliate sunt disponibile în ecranul de vizualizare la dimensiune maximă a fotografiilor.



Raportul de imagine al unei fotografii ar putea determina dimensiunea fotografiei afișate pe ecran la dimensiune maximă. Apăsăți butonul **RETURN** (Revenire) pentru a reveni la vizualizarea normală a televizorului.

-  Selectați folderul sau unitatea disc pentru destinație.
-   Selectați fotografiile dorite.
-  Afișați meniul vertical.
-  Selectați **Vizualizare**.
-  Fotografia selectată este afișată la dimensiune maximă.

- Utilizați butonul **P**   pentru a naviga în cadrul paginii de fotografii.

# PENTU A UTILIZA DISPOZITIVUL USB

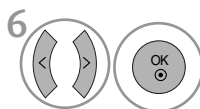
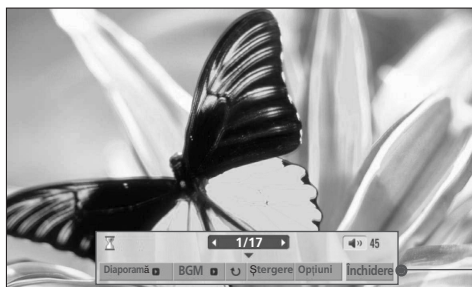

6 Selectați **Diaporamă** , **BGM**, **↻** (Rotare), **Ștergere** , **Opțiuni** sau **Închidere**.

- Utilizați butonul **^** **v** **<** **>** pentru a selecta fotografia anterioară sau cea următoare.
- Utilizați butonul **^** **v** **<** **>** pentru a selecta și controla meniul în ecranul de dimensiune maximă.

- ▶ **Diaporamă (Expoziție diapozitive)** : Atunci când nu este selectată nicio imagine, toate fotografiile din folderul respectiv sunt afișate în cadrul unei expoziții diapozitive. Atunci când sunt selectate, fotografiile respective sunt afișate în cadrul unei expoziții diapozitive.
  - Configurare interval de timp al opțiunii de expoziție diapozitive în Opțiuni.
- ▶ **BGM** : Ascultați muzică în timpul vizualizării fotografiilor la dimensiune maximă.
  - Setare dispozitiv BGM și album în Opțiuni.
- ▶ **↻** (Rotire) : Rotire fotografii.
  - Rotește fotografia la 90° în sensul acelor de ceasornic.
- ▶ **Ștergere** : Ștergeți fotografiile.
- ▶ **Opțiuni** : Setează valorile pentru Viteza diapozitivului și folderul de Muzică.
  - Utilizați butonul **<** **>** și butonul **OK** pentru a seta valorile. Apoi, mergeți la **OK** și apăsați **OK** pentru a salva setările.
  - Nu puteți modifica folderul Muzică în timp ce BGM este în curs de redare.
- ▶ **Închidere** : Ascunde meniul în timpul ecranului de dimensiune maximă.
  - Pentru a vizualiza din nou meniul pe ecranul de dimensiune maximă, apăsați **OK** pentru a afișa.

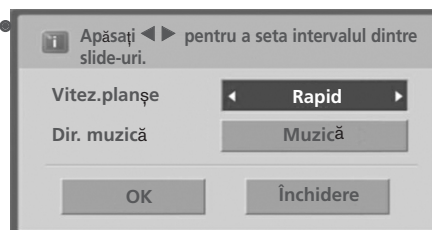

# LISTA MUZICĂ

Fișierele de muzică cumpărate (\*.MP3) ar putea include restricții referitoare la drepturile de autor. Redarea acestor fișiere ar putea să nu fie suportată de acest model. Fișierele de muzică de pe dispozitivul USB pot fi redare de această unitate.

Reprezentarea afișajului pe ecran poate fi diferită față aparatului dumneavoastră. Imaginile sunt un exemplu menit să vă ghideze în operarea TV.

## Fișier ce permite format MUZICĂ (\*.MP3)

Raport bit 32 ~ 320

- Eșantion bit MPEG1 layer 3: 32 kHz, 44,1 kHz, 48 kHz.

## Componente ecran

**1** MENU Selectați USB.

**2** Selectați Listă muzică.

**1** Se va muta la un fișier din nivelul anterior

**2** Pagina curentă/Pagini totale

**3** Număr total de melodii marcate

**4** Memorie USB ce poate fi utilizată

**5** Butoane corelate de pe telecomandă

Titlu	Durață
Dir. SUS	
Favorite Music	
Favorite Music No.2	
Velvet Goldmine (OST vers2)	1:34
Good Bye (Original Ver.)	1:15
Urban Nite (Feat.Amin.J)	1:20







# PENTU A UTILIZA DISPOZITIVUL USB



## Selecție muzică și Meniu popup

Așa cum este indicat, pe pagină sunt listate până la 6 titluri muzicale.



- ▶ **Redare (În timpul opririi)** : Redare melodii selectate.  
Odată ce redarea unei melodii este finalizată, va fi redată următoarea. Atunci când nu este selectată nicio melodie pentru redare, va fi redată următoarea din folderul actual. Dacă accesați un folder diferit apoi apăsați butonul OK, va fi inactivă redarea în curs a melodiei actuale.
- ▶ **Redați marcate (Redare marcate)**: Redă melodiile selectate. Odată ce se finalizează redarea unei melodii, următoarea va fi redată în mod automat.
- ▶ **Stop play (Oprire redare) (În timpul redării)**: Oprește redarea melodiilor.
- ▶ **Redare cu poză (Redare cu fotografie)**: Începe redarea melodiilor selectate și trece apoi la Lista fotografiilor.
- ▶ **Marcați tot (Marcare toate)**: Marcare toate melodiile din folder.
- ▶ **Demarc. tot (Deselectare toate)**: Deselectează toate melodiile marcate.
- ▶ **Ștergere** : Ștergeți melodiile selectate.
- ▶ **Închidere** : Închideți Meniul Pop-up.

-  1. Selectați folderul sau unitatea disc pentru destinație.
-   2. Selectați melodiile dorite.
-  3. Afișați meniul vertical.
-   4. Selectați meniul vertical dorit.

- Utilizați butonul **P**   pentru a naviga în cadrul paginii de muzică.
- Utilizați butonul **MARK** (MARCARE) pentru a marca sau deselecta un program înregistrat. Atunci când sunt marcate unul sau mai multe fișiere, melodiile marcate vor fi redare succesiv. De exemplu, dacă doriți să ascultați în mod repetitiv doar o melodie, marcați pur și simplu melodia și optați pentru redare. Dacă nu este marcată nicio melodie, va fi redată succesiv toată muzica din folder.

- Apăsați butonul **RETURN** (Revenire) pentru a reveni la vizualizarea normală a televizorului.



- Dacă nu apăsați niciun buton pentru o perioadă în timpul redării, caseta de informație redare (așa cum este indicat mai jos) va pluti precum un protector ecran.

- 'Economizor de ecran'?

Economizorul de ecran este menit să împiedice deteriorarea pixelilor ecranului din cauza unei imagini fixe afișate pe ecran pentru o perioadă îndelungată de timp.

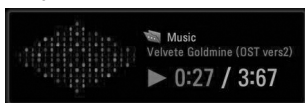

## ! OBSERVAȚIE

- ▶ Atunci când se redă muzica, înaintea titlului melodiei este afișată pictograma 🎵.
- ▶ O melodie deteriorată sau coruptă nu va fi redată, ci va afișa 00:00 ca durată.
- ▶ O melodie descărcată de pe un serviciu cu plată prevăzut cu protecția drepturilor de autor nu va putea fi redată ci va afișa informații despre durată neadecvate.
- ▶ Dacă apăsați butoanele OK, ■ , protecția ecranului va fi inactivă.
- ▶ Butoanele PLAY (REDARE) (▶), Pause (PAUZĂ) (||), ■, ▶▶, ◀◀ de pe telecomandă sunt de asemenea disponibile în acest mod.
- ▶ Puteți utiliza butonul ▶▶ pentru a selecta piesa următoare sau butonul ◀◀ pentru a selecta piesa anterioară.

# EPG (GHIDUL ELECTRONIC PENTRU POSTURI) (ÎN MOD DIGITAL)

Acest sistem dispune de un Ghid Electronic pentru Posturi (EPG) pentru a vă ajuta să navigați prin toate opțiunile de vizualizare posibile.







EPG furnizează informații precum listarea de programe, ora de începere și încetare pentru toate serviciile disponibile. În plus, adesea sunt disponibile informații detaliate prin intermediul EPG (disponibilitatea și cuantumul acestor detalii despre posturi pot varia, în funcție de operatorul de servicii de difuzare respectiv).

Această funcție poate fi folosită doar atunci când informația EPG este difuzată prin intermediul companiilor de difuzare.

EPG afișează descrierea postului pentru următoarele 8 zile.



Afișează informațiile despre ecranul curent.

	Afișat în cazul Programului DTV.		Afișat în cazul Programului Teletext.
	Afișat în cazul Programului Radio.		Afișat în cazul Programului Subtitrare.
	Afișat în cazul Programului MHEG.		Afișat în cazul Programului Codat.
			Afișat în cazul Programului Dolby.

## Pornire/oprire EPG



Porniți sau opriți EPG.

Ghid programe

1 YLE TV1		6/ Mar 2006 15:09	
TOTAL			
	14:00	6/ Mar(Mon)	
	15:00		
1 YLE TV1	Lipsă Info	Kungskonsumente	
2 YLE TV2	Lipsă Info	TV2: Farnen	Lipsă Info
4 TV..	Lipsă Info		
5 YLE FST	Lipsă Info		
6 CNN	Lipsă Info		
8 YLE24	...	...	Tänään otsikoissa

TV/RAD Radio   FAV Favorite   INFO Informații   Schimbare pr.  
Mod   Data   Temporizator manual   Lista program.

## Selectarea unui post



sau

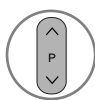

Selectați programul dorit.



Afișați programul selectat.

## Funcțiile butoanelor în modul de ghidare NOW/NEXT (ACUM/URMATORUL)



Schimbare mod EPG



Introducere Înregistrare  
Temporizator/Mod setare memento



Introducere Înregistrare  
Temporizator/Mod listă memento



Schimbați la programul selectat.



Selectează postul NOW (CURENT)  
sau NEXT (URMATORUL)



Selectează Postul de Difuzare



În Susul Paginii / În Josul Paginii



sau  Oprere EPG



Selectează postul TV sau RADIO



Pornire sau oprire informații detaliate

## Funcție Butoane în Modul Ghid pentru 8 Zile



Schimbare mod EPG



Mod setare Introducere Dată



Introducere Înregistrare  
Temporizator/Mod setare memento



Introducere Înregistrare  
Temporizator/Mod listă memento

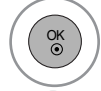

Schimbați la programul selectat.

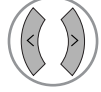

Selectează postul NOW (CURENT)  
sau NEXT (URMATORUL)



Selectează Postul de Difuzare



În Susul Paginii / În Josul Paginii



sau  Oprere EPG



Selectează postul TV sau RADIO



Pornire sau oprire informații detaliate

## Funcție Butoane în Modul Schimbare Dată



Oprere mod setare Dată



Schimbare la data selectată

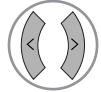

Selectați o dată



Oprere mod setare Dată



sau  Oprere EPG

# EPG (GHIDUL ELECTRONIC PENTRU POSTURI) (ÎN MOD DIGITAL)

## Funcție Butoane în Caseta de Descriere Detaliată



În Susul Textului / În Josul Textului



Introducere Înregistrare Temporizator/Mod setare memento



Pornire sau oprire informații detaliate



sau



Oprire EPG

## Funcție Butoane în Mod Înregistrare/Amintire Setare

- Această funcție este disponibilă doar atunci când a fost conectat echipamentul de înregistrare ce folosește semnal de înregistrare pin8 la terminalul DTV-OUT(AV2), folosind un cablu SCART.



Schimbare cu modul de Guide (Ghid) sau Timer list (Listă temporizator)



Selectați Type (Tip), Service (Serviciu), Date (Data) și Start/End time (Momentul de Începere/Încetare)



Salvare Înregistrare Temporizator/Memento



Setare funcție

## Funcția butoanelor în modul Lista program.



Mod setare adăugare Manual Timer (Temporizator Manual) nou



Comutare în mod Guide (Ghid)



Accesați modul de editare a listei de planificări.



Selectați **Lista program..**



Ștergere element selectat

# CONTROLUL IMAGINILOR

## CONTROLUL DIMENSIUNII IMAGINII (FORMATULUI IMAGINII)

Vizionarea se poate face în diferite formate de imagine: 16:9, Numai Scan, Original, 4:3, 14:9 sau Zoom1/2.

Dacă o imagine fixă este afișată pe ecran pentru o perioadă lungă de timp, respectiva imagine fixă poate rămâne imprimată pe ecran și rămâne vizibilă.

Puteți regla proporția de mărire cu ajutorul butonului  $\wedge \vee$ .

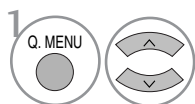

Selecționați **Format imagine**.

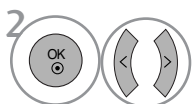

Selecționați formatul de imagine dorit.

- Puteți regla de asemenea **Format imagine** din meniul **IMAGINE**.
- Pentru configurarea funcției zoom, selecționați 14:9, Zoom1 și Zoom2 în meniul Ratio (Raport). După finalizarea configurării Zoom, afișajul revine la Q.meniu.

### • 16:9

Selecția următoare vă va ajuta să reglați orizontal imaginea, într-un raport liniar, pentru a umple întreg ecranul (utilă pentru vizualizarea DVD-urilor în format 4:3).



### • Original

Atunci când televizorul dumneavoastră recepționează semnal pentru ecran lat, se va regla automat conform formatului de imagine care trebuie afișat.



### • Numai Scan

Ulterior, cu ajutorul funcției Selection (Selecție) veți putea vedea imaginea la cea mai bună calitate, fără pierderea imaginii originale la rezoluție înaltă.

Notă: Dacă imaginea inițială prezintă zgomot, veți putea vedea zgomotul spre margine.

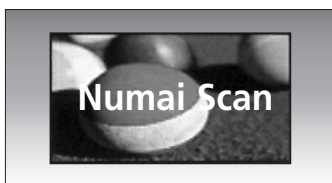

### • 4:3

Selecția următoare vă va ajuta să vizualizați o imagine cu un format original de 4:3, cu linii gri afișate pe laturile din stânga și din dreapta.



# CONTROLUL IMAGINILOR

## • 14:9

Puteți viziona imagini în formatul de imagine 14:9 sau programe TV obișnuite în modul 14:9. Ecranul 14:9 se vede ca atare, dar ecranul 4:3 este mărit și pe orizontală și pe verticală.



## • Zoom1 (Redimensionare 1)

Selecția următoare vă va ajuta să vizualizați o imagine fără nici o modificare, care umple întreg ecranul. Totuși, partea superioară și cea inferioară a imaginii vor fi decupate.

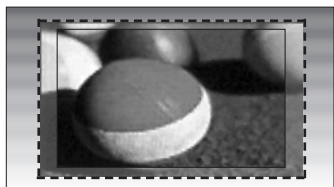

## • Zoom2 (Redimensionare 2)

Alegeți Zoom 2 când doriți ca imaginea să fie modificată, atât extinsă pe orizontală, cât și decupată pe verticală. Imaginea reprezintă un compromis între modificare și umplerea ecranului.



## ! OBSERVAȚIE

- ▶ Nu puteți selecta decât 4:3, 16:9 (Lat), 14:9, Nivel de Panoramară 1/2 în modul Component, HDMI.
- ▶ Nu puteți selecta decât 4:3, 16:9 (Lat), numai în modul RGB.
- ▶ În modul HDMI/Component (Componentă) (peste 720p), este disponibil **Numai Scan**.

# PRECONFIGURAREA SETĂRIILOR DE IMAGINE

## Preconfigurarea modului imagine

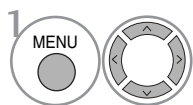
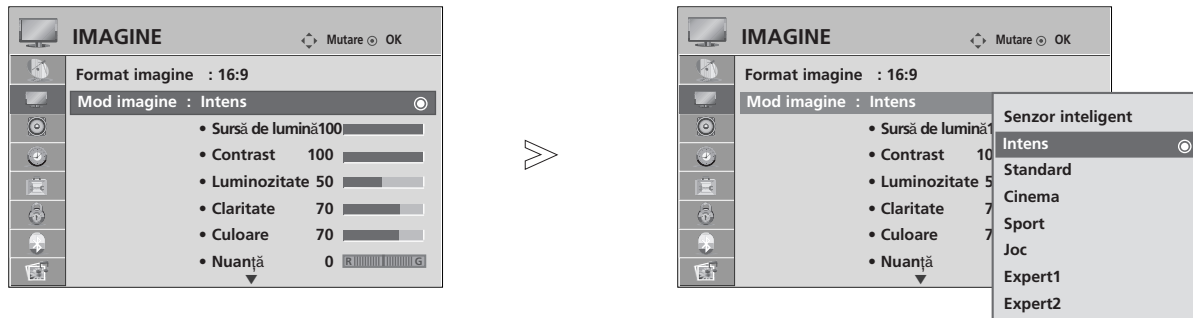

Selectați **IMAGINE**.

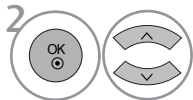

Selectați **Mod imagine**.

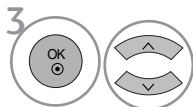

Selectați **Senzor inteligent** (doar LCD TV), **Intens**, **Standard**, **Cinema**, **Sport** sau **Joc**.

- **Mod imagine** permite reglarea televizorului pentru prezentarea celei mai bune imagini. Selectați valoarea presetată din meniul **Mod imagine** în funcție de categoria de program.
- Atunci când funcția de Intelligent sensor (Senzor inteligent) este pornit, este reglată automat cea mai potrivită imagine conform condițiilor ambientale. (Doar LCD TV)
- Puteți regla de asemenea **Mod imagine** din meniul rapid **Q. Menu**.
- **Senzor inteligent** : Reglează imaginea în funcție de condițiile ambiante. (Doar LCD TV)







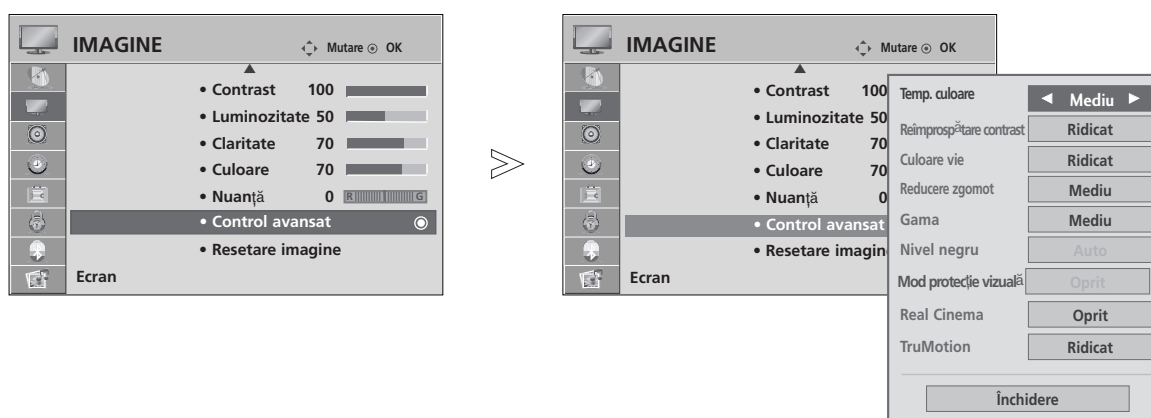

- Apăsăți butonul **MENU** (MENIU) pentru a reveni la vizualizarea normală a televizorului.
- Apăsăți butonul **RETURN** (Revenire) pentru a accesa meniul anterior.

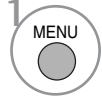
# CONTROLUL IMAGINILOR

## Controlul automat al tonului de culoare (Cald/Mediu/Rece)

Selecțai unul din cele trei reglaje de culoare automate. Setai pe **Cald** pentru a intensifica culorile mai calde cum ar fi roșul, sau setai pe **Rece** pentru a vizualiza culori mai puțin intense cu mai mult albastru.



-   Selectați **IMAGE**.
-   Selectați **Control avansat**.
-   Selectați **Temp. culoare**.
-   Selectați fie **Rece**, **Mediu** sau **Cald**.

- Apăsați butonul **MENU** (MENIU) pentru a reveni la vizualizarea normală a televizorului.
- Apăsați butonul **RETURN** (Revenire) pentru a accesa meniul anterior.



# REGLAREA MANUALĂ A IMAGINII

## Mod imagine - opțiune utilizator

- **Sursă de lumină** (Lumină de fundal) (doar LCD TV)  
Pentru a controla luminozitatea ecranului, reglați luminozitatea panoului LCD.
- **Contrast**  
Reglează diferența dintre nivelul de lumină și cel de întuneric din imagine.
- **Luminozitate**  
Sporește sau diminuează cantitatea de alb din imagine.
- **Claritate**  
Reglează nivelul de claritate al conturilor dintre zonele de lumină și de întuneric din imagine.  
Cu cât nivelul este mai scăzut, cu atât imaginea este mai neclară.
- **Culoare**  
Reglează intensitatea tuturor culorilor.
- **Nuanță**  
Reglează echilibrul dintre nivelurile de roșu și verde.

Această funcție nu poate fi utilizată în modul “**Senzor inteligent**(doar LCD TV)”.

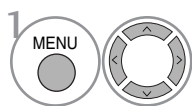
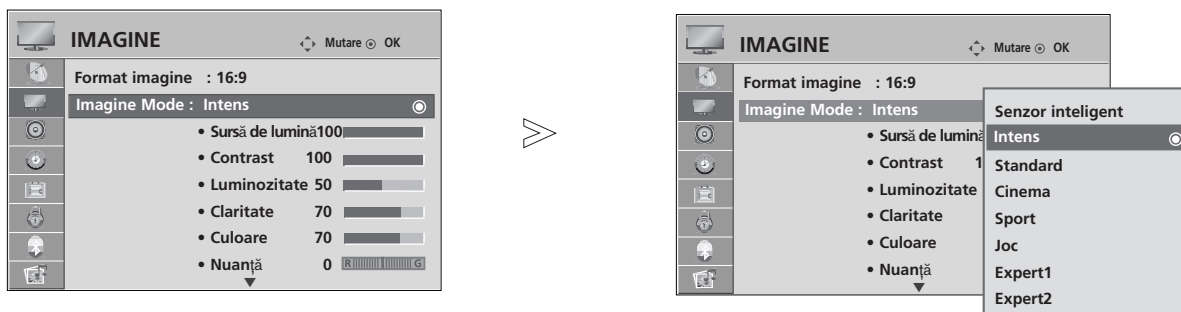

1 Selectați **IMAGINE**.

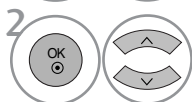

2 Selectați **Mod imagine**.

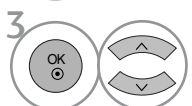

3 Selectați **Intens, Standard, Cinema, Sport** sau **Joc**

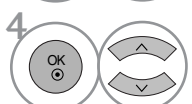

4 Selectați **Sursă de lumină**(doar LCD TV), **Contrast**, **Luminozitate**, **Claritate**, **Culoare** sau **Nuanță**.



5 Efectuați reglajele corespunzătoare.

- Apăsați butonul **MENU** (MENIU) pentru a reveni la vizualizarea normală a televizorului.
- Apăsați butonul **RETURN** (Revenire) pentru a accesa meniul anterior.

### ! OBSERVAȚIE









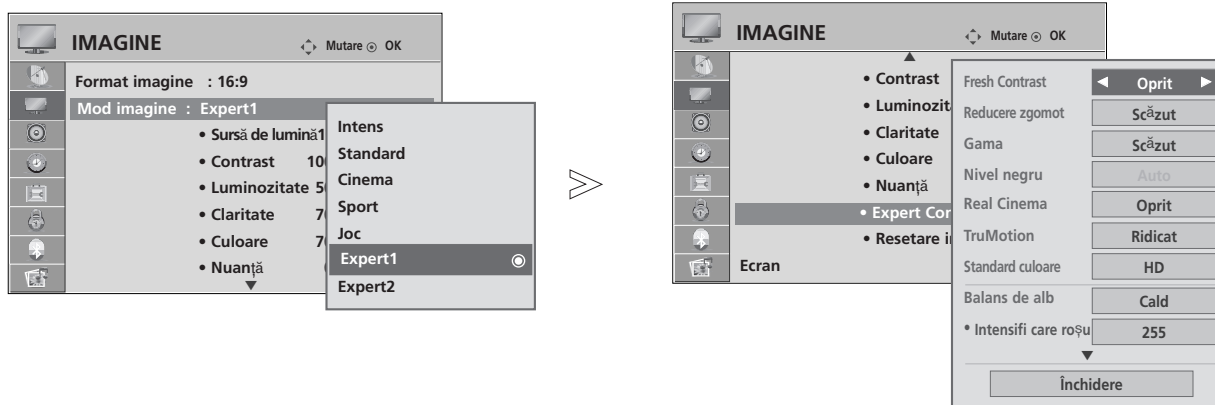

- ▶ Nu puteți regla culoarea, definiția și nuanța din modul RGB-PC la nivelurile preferate de dumneavoastră.

# CONTROLUL IMAGINILOR

## Mod imagine-control avansat

Segmentând categoriile, **Expert1** și **Expert2** oferă mai multe categorii pe care utilizatorii le pot configura așa cum consideră necesar, oferind calitatea optimă a imaginii pentru utilizatori.



-   Selectați **IMAGE**.
-   Selectați **Mod imagine**.
-   Selectați **Expert1** sau **Expert2**.
-   Selectați **Control expert**.
-   Selectați Sursa pe care o doriți.
-  Efectuați reglajele corespunzătoare.

- Apăsați butonul **MENU** (MENIU) pentru a reveni la vizualizarea normală a televizorului.
- Apăsați butonul **RETURN** (Revenire) pentru a accesa meniul anterior.

# TEHNOLOGIA DE ÎMBUNĂTĂȚIRE A IMAGINII

## Reîmprospătare contrast

Optimizarea automată a contrastului în funcție de strălucirea reflexiei.

## Culoare vie

Reglarea automată a culorilor reflexiei pentru a reda cât mai apropiat culorile naturale.

## Reducere zgomot

Înlăturarea zgomotului până la punctul în care nu afectează imaginea originală.

## Gama.

Valori ridicate gama afișează imagini mai albe, iar valorile scăzute gama afișează imagini cu un contrast ridicat.

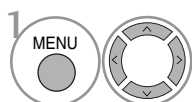
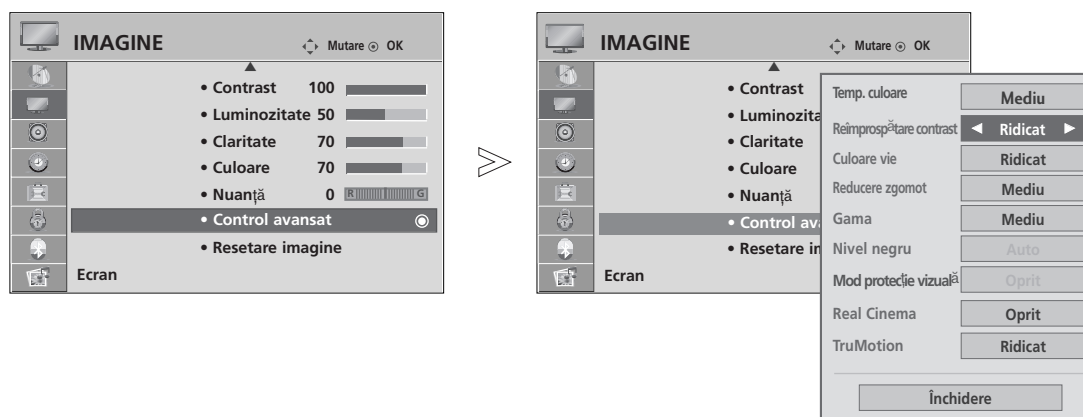

Selectați **IMAGINE**.

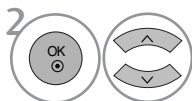

Selectați **Control avansat**.

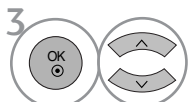

Selectați **Reîmprospătare contrast**, **Culoare vie**, **Reducere zgomot** sau **Gama**.



Selectați Sursa pe care o doriți.

- Apăsăți butonul **MENU** (MENIU) pentru a reveni la vizualizarea normală a televizorului.
- Apăsăți butonul **RETURN** (Revenire) pentru a accesa meniul anterior.

# CONTROLUL IMAGINILOR

## AVANSAT - FILM MODE (MOD FILM) / REAL CINEMA (CINEMA REAL) (Doar 37/42/47/52LG70\*\*)

Pentru a configura televizorul pentru cea mai bună calitate a imaginii atunci când vizionați filme.

Această funcție este activă numai în modul TV Analogic, AV și Component /1080i DTV mode. (Doar Mod film).

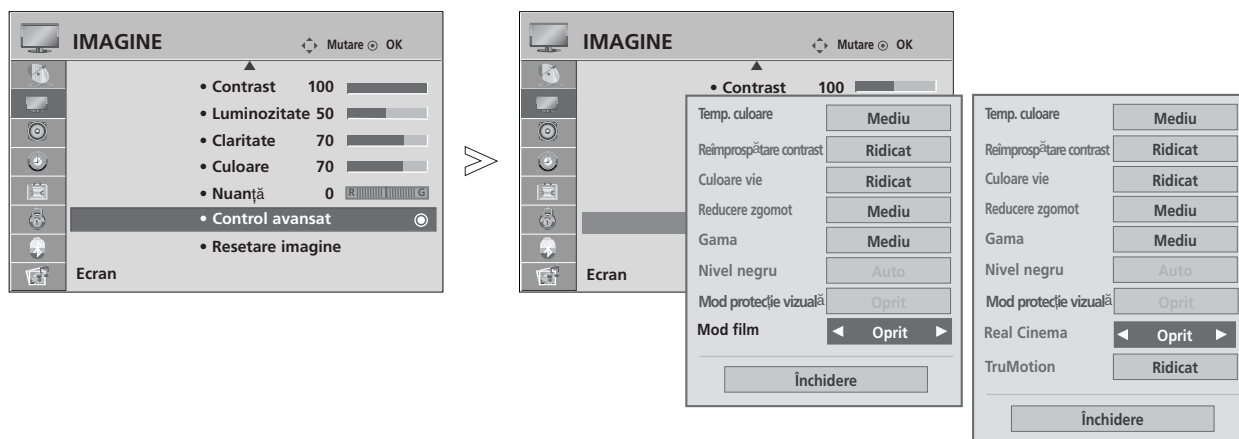

(Doar 37/42/47/52LG70\*\*)

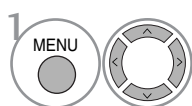

Selectați **IMAGE**.

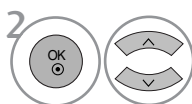

Selectați **Control avansat**.

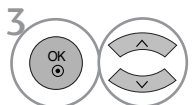

Selectați **Mod film** (sau **Real Cinema** (Doar 37/42/47/52LG70\*\*)).

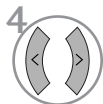

Selectați **Pornit** sau **Oprit**.

- Apăsăți butonul **MENU** (MENIU) pentru a reveni la vizualizarea normală a televizorului.
- Apăsăți butonul **RETURN** (Revenire) pentru a accesa meniul anterior.

# AVANSAT- NIVEL NEGRU (ÎNTUNECAT)

Atunci când vizionați un film, această funcție reglează televizorul pentru cea mai bună calitate a imaginii.

Această funcție este disponibilă în modul următor: AV (NTSC-M), HDMI sau Component.

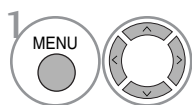
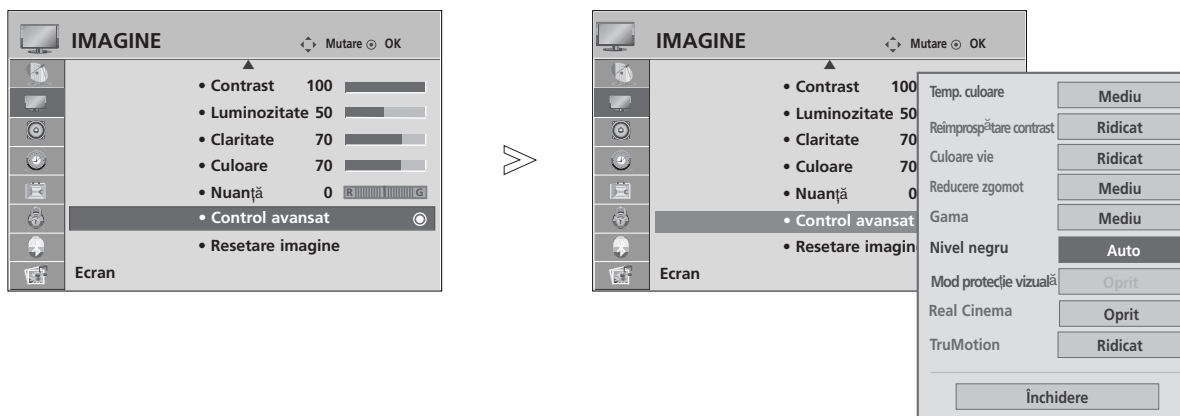

Selectați **IMAGE**.

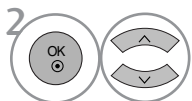

Selectați **Control avansat**.

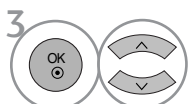

Selectați **Nivel negru**.



Selectați **Scăzut** sau **Ridicat**.

- **Scăzut:** Reflexia ecranului devine mai întunecată.
- **Ridicat:** Reflexia ecranului devine mai strălucitoare.
- **Auto (Automat):** Realizând nivelul de negru al ecranului și setându-l în mod automat la valoarea Înaltă sau Scăzută.

- Apăsați butonul **MENU** (MENIU) pentru a reveni la vizualizarea normală a televizorului.
- Apăsați butonul **RETURN** (Revenire) pentru a accesa meniul anterior.

# CONTROLUL IMAGINILOR

## ADVANCED TRUMOTION (TRUMOTION AVANSAT)

(Doar 37/42/47/52LG70\*\*)

Se folosește pentru obținerea celei mai bune imagini fără nici un contur mișcat când introduceți o imagine rapidă sau o sursă de film.

Această funcție este dezactivată în modul RGB-PC, HDMI-PC.

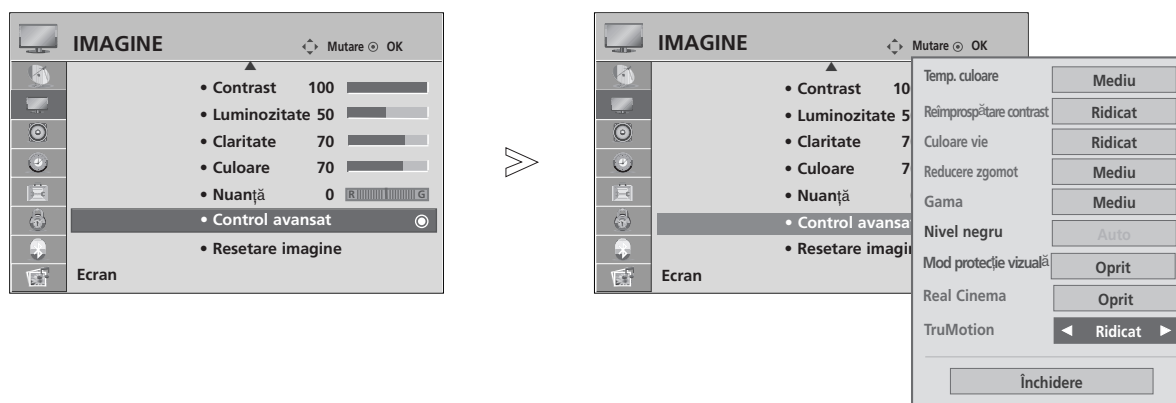

- 1 Selectați **IMAGINE**.
- 2 Selectați **Control avansat**.
- 3 Selectați **TruMotion**.
- 4 Selectați **Oprit**, **Scăzut** sau **Ridicat**.

- **Ridicat**  
Asigură mișcare lină a imaginii.
- **Scăzut**  
Asigură mișcare lină a imaginii. Utilizați această setare pentru utilizare standard.
- **Oprit**  
Utilizați această setare când "Ridicat" sau "Scăzut" generează zgomot.

- Dacă activați "TruMotion", este posibil să apară zgomot pe ecran.
- În această situație, setați "TruMotion" în mod "Off" (Oprit).

- Apăsăți butonul **MENU** (MENIU) pentru a reveni la vizualizarea normală a televizorului.
- Apăsăți butonul **RETURN** (Revenire) pentru a accesa meniul anterior.

## DEMO TRUMOTION (Doar 37/42/47/52LG70\*\*)

Utilizați pentru a vizualiza diferențele dintre TruMotion Demo (Demo TruMotion) și TruMotion Demo oprit (Demo TruMotion oprit).

Această funcție nu este disponibilă în modul RGB[PC], HDMI[PC].

Dacă selectați TruMotion Demo în timpul utilizării căștilor Bluetooth, căștile Bluetooth vor fi deconectate.

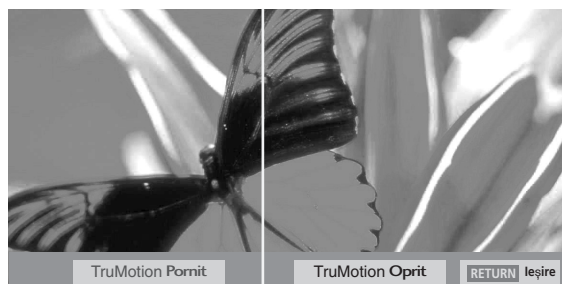
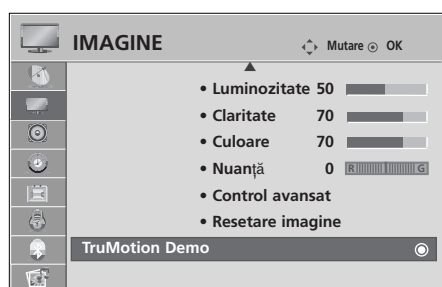

- Imaginea ilustrată ar putea fi diferită față de televizorul dumneavoastră.

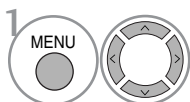

Selectați **IMAGINE**.

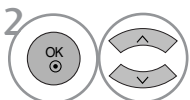

Selectați **TruMotion Demo**.







- Apăsați butonul **RETURN** (Revenire) pentru a reveni la vizualizarea normală a televizorului.

# CONTROLUL IMAGINILOR

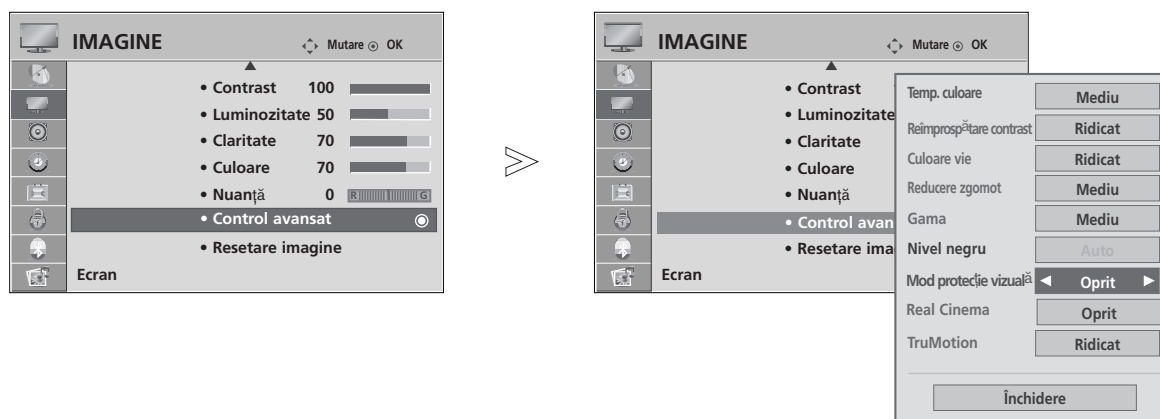
## Mod protecție vizuală (DOAR LCD TV)

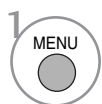
Vă ajută să reglați luminozitatea atunci când ecranul este prea luminos pentru a împiedica orbirea temporară.

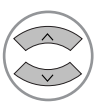
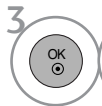

-   Selectați **IMAGINE**.
-   Selectați **Control avansat**.
-   Selectați **Mod protecție vizuală**.
-  Selectați **Pornit sau Oprit**.

- Apăsați butonul **MENU** (MENIU) pentru a reveni la vizualizarea normală a televizorului.
- Apăsați butonul **RETURN** (Revenire) pentru a accesa meniul anterior.



# RESETARE IMAGINE

Setările modului de imagine selectat revin la setările implicite stabilite în fabrică.

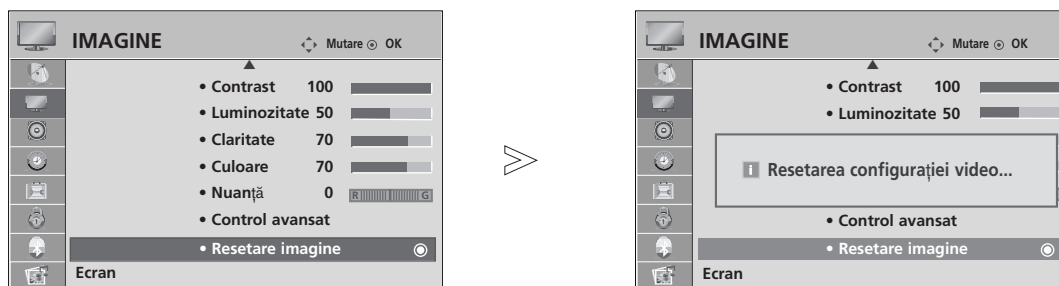

- 1   Selectați **IMAGINE**.
- 2   Selectați **Resetare imagine**.
- 3  Inițializați valoarea reglată.



- Apăsați butonul **MENU** (MENIU) pentru a reveni la vizualizarea normală a televizorului.
- Apăsați butonul **RETURN** (Revenire) pentru a accesa meniul anterior.

# CONTROLUL IMAGINILOR

## INDICATOR ALIMENTARE (DOAR LCD TV)

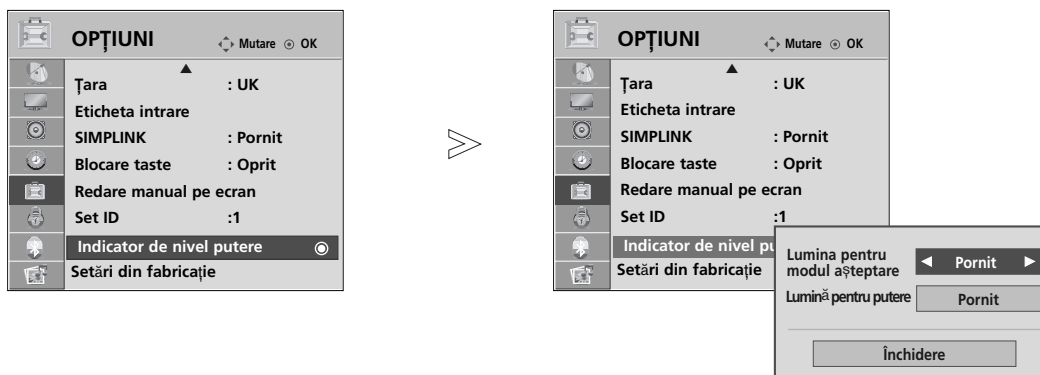
Vă ajută să reglați luminozitatea diodelor LED în mișcare și sunet atunci când televizorul este pornit.

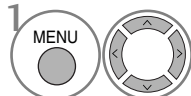
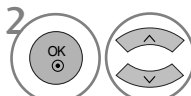
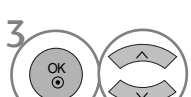

-  Selectați **OPTIUNI**.
-  Selectați **Indicator de nivel putere**.
-  Selectați **Lumina pentru modul așteptare** sau **Lumină pentru putere**.
-  Selectați Sursa pe care o doriți..

- Apăsați butonul **MENU** (MENIU) pentru a reveni la vizualizarea normală a televizorului.
- Apăsați butonul **RETURN** (Revenire) pentru a accesa meniul anterior.

# MINIMIZAREA REMANENȚEI IMAGINILOR (ISM) METODA (DOAR PLASMA TV)

O imagine înghețată sau un stop-cadru de la un joc de calculator/video afișată pe ecran pe perioade prelungite de timp va avea ca rezultat o imagine prea lentă care rămâne chiar și atunci când schimbați imaginea. Evitați menținerea unei imagini fixe pe ecranul televizorului pentru o perioadă lungă de timp.

## Înălbire

White wash îndepărtează imaginile remanente de pe ecran.

Notă: O imagine remanentă excesivă poate fi imposibil de șters în întregime cu White Wash.

## Orbitar

Orbitar-ul poate preveni imaginile prea lente. Totuși, este optim să nu permiteți imaginilor fixe să rămână pe ecran. Pentru a evita o imagine remanentă pe ecran, ecranul se va muta la fiecare 2 minute.

## Inversiune

Cu această funcție, se inversează culoarea panoului de pe ecran.

Culoarea se inversează automat la fiecare 30 de minute.

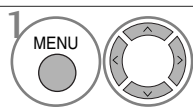
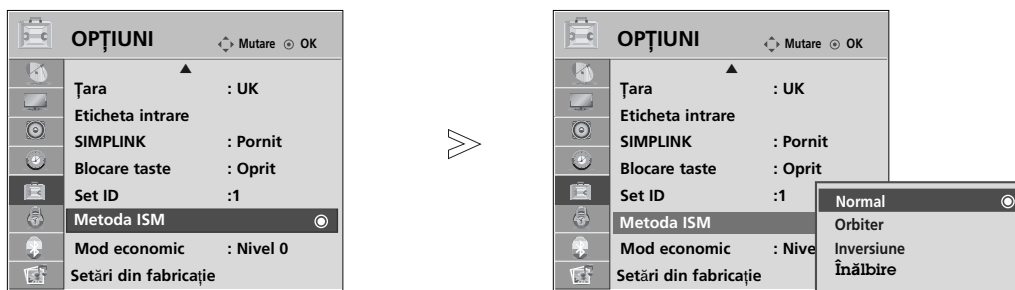

Selectați **OPȚIUNI**.

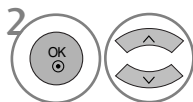

Selectați **Metoda ISM**.

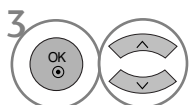

Selectați **Normal**, **Orbitar**, **Inversiune** sau **Înălbire**.



Salvați.

- Dacă nu este necesară setarea acestei funcții, setați **Normal**.

- Apăsăți butonul **MENU** (MENIU) pentru a reveni la vizualizarea normală a televizorului.
- Apăsăți butonul **RETURN** (Revenire) pentru a accesa meniul anterior.

# CONTROLUL IMAGINILOR

## MOD ECONOMISIRE ENERGIE (DOAR PLASMA TV)

Cu această funcție, se reduce consumul de putere al televizorului.

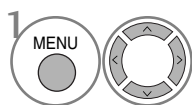
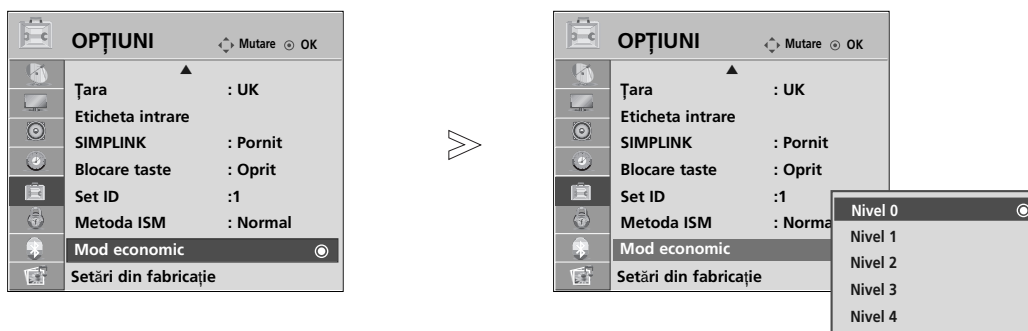

1 Selectați **OPTIUNI**.

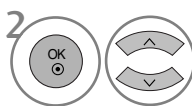

2 Selectați **Mod economic**.

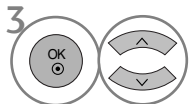

3 Selectați **Nivel 0, Nivel 1, Nivel 2, Nivel 3 sau Nivel 4**.



4 Salvați.

- Nivelul 0 este cel mai luminos.
- Puteți regla de asemenea **Mod economic** din meniul rapid **Q. Menu**.

### ! OBSERVAȚIE

- Setarea implicită din fabrică este în conformitate cu cerințele **Energy star** și este ajustată la un nivel confortabil pentru vizualizarea la domiciliu. Puteți mări luminozitatea ecranului ajustând **Power Saving Level (Nivel Mod economic)** sau setând **Picture Mode (Mod imagine)**.

- Apăsați butonul **MENU** (MENIU) pentru a reveni la vizualizarea normală a televizorului.
- Apăsați butonul **RETURN** (Revenire) pentru a accesa meniul anterior.

# CONTROL SUNET ȘI LIMBĂ

## NIVEL VOLUM AUTOMAT

Volumul automat păstrează un nivel de volum egal chiar dacă schimbați programele.

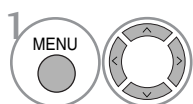
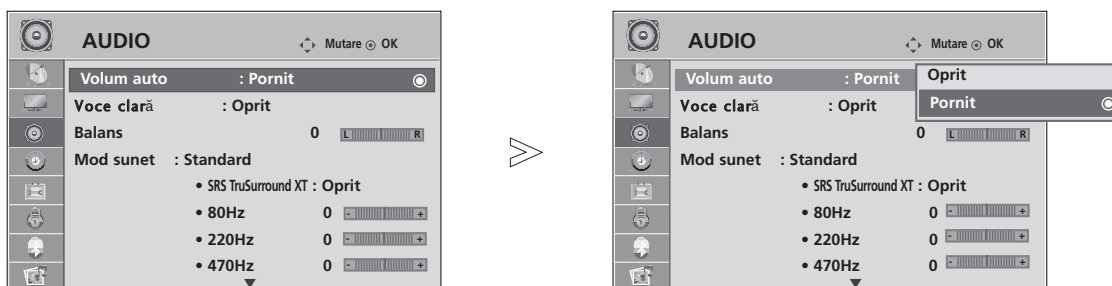

1 Selectați **AUDIO**.

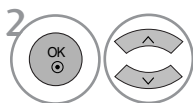

2 Selectați **Volum auto**.

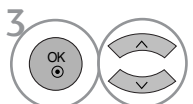

3 Selectați **Pornit** sau **Oprit**.

- Apăsați butonul **MENU** (MENIU) pentru a reveni la vizualizarea normală a televizorului.
- Apăsați butonul **RETURN** (Revenire) pentru a accesa meniul anterior.

# CONTROL SUNET ȘI LIMBĂ

## CONFIGURĂRILE SUNETULUI PRESETAT - MOD SUNET

Puteți selecta setarea dumneavoastră de sunet preferată; Standard, Muzică, Cinema, Sport sau Joc și puteți regla de asemenea frecvența sunetului pentru egalizator.

Modul sunet vă permite să vă bucurați de cea mai bună calitate a sunetului fără a fi nevoie de reglări speciale, întrucât televizorul configurează opțiunile corespunzătoare ale sunetului în funcție de conținutul programului.

Standard, Music (Muzică), Cinema, Sport și Game (Joc) sunt presetate din fabrică pentru calitate optimă a sunetului.

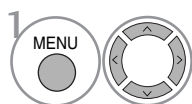
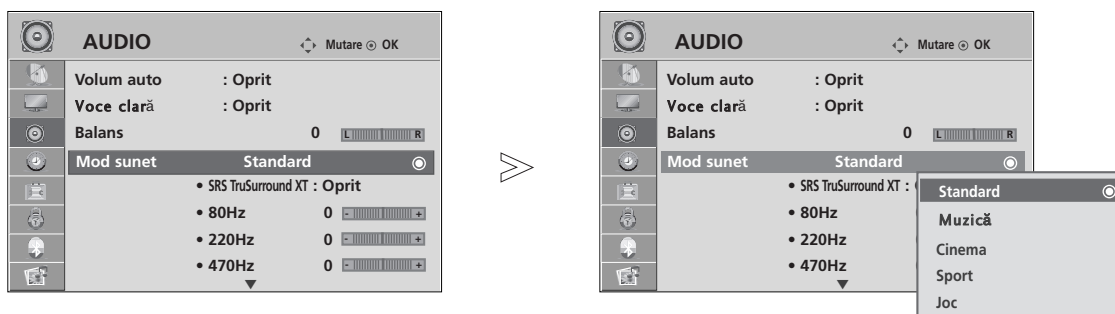

1 Selectați **AUDIO**.

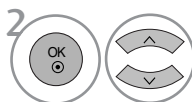

2 Selectați **Mod sunet**.

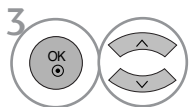

3 Selectați **Standard, Muzică, Cinema, Sport sau Joc**.

• Puteți regla de asemenea **Mod sunet** din meniul rapid **Q. Menu**.

- Apăsați butonul **MENU** (MENIU) pentru a reveni la vizualizarea normală a televizorului.
- Apăsați butonul **RETURN** (Revenire) pentru a accesa meniul anterior.

# REGLAREA SETĂRILOR SUNETULUI - MOD UTILIZATOR

Reglați egalizatorul de sunet.

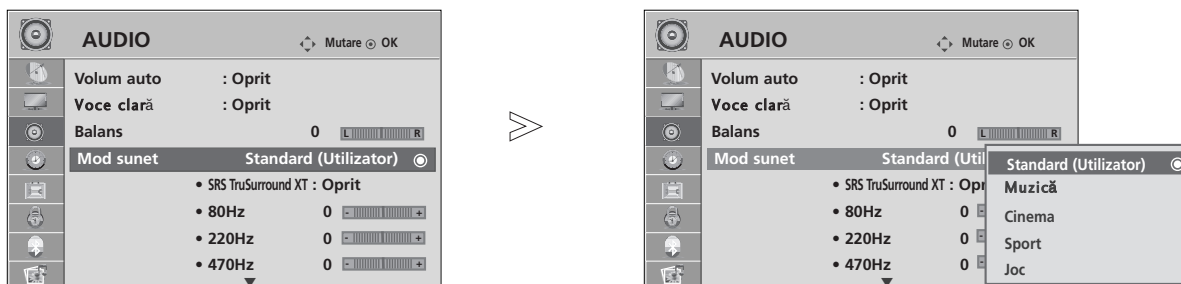

-  Selectați **AUDIO**.
-  Selectați **Mod sunet**.
-  Selectați **Standard, Muzică, Cinema, Sport** sau **Joc**.
-  Selectați o bandă de frecvență
-  Configurați nivelul sonor dorit.

## SRS TRUSURROUND XT

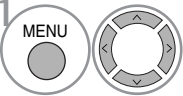
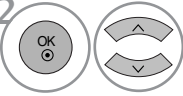
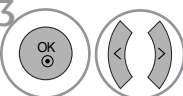
-  Selectați **AUDIO**.
-  Selectați **SRS TruSurround XT**.
-  Selectați **Pornit** sau **Oprit**.

**SRS TruSurround XT** Selectați această opțiune pentru un sunet realist.

- ▶  este o marcă înregistrată a SRS Labs, Inc.
- ▶ Tehnologia TruSurround XT este încorporată sub licență SRS Labs, Inc.

# CONTROL SUNET ȘI LIMBĂ

## CLEAR VOICE (VOCE CLARĂ)

Făcând diferențierea intervalului de sunete ale persoanelor de alte tipuri, permite utilizatorilor să asculte vocile oamenilor mai bine.

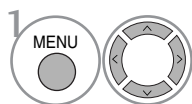
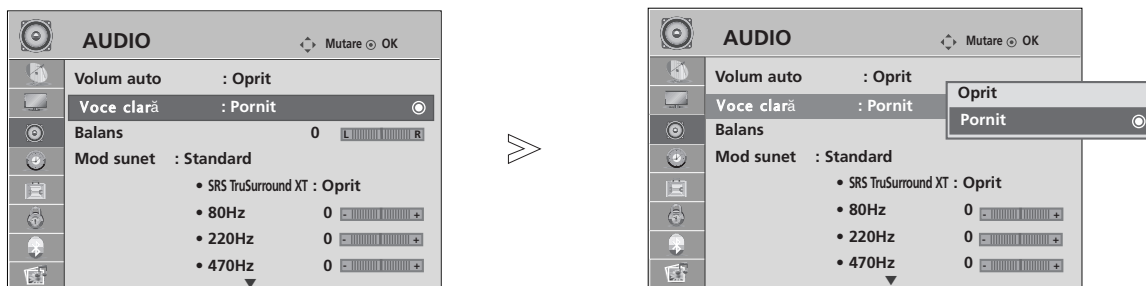

1. Selectați **AUDIO**.

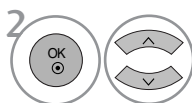

2. Selectați **Voce clară**.

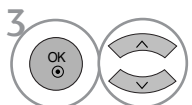

3. Selectați **Pornit** sau **Oprit**.

• Dacă selectați "Pornit" pentru **Voce clară**, funcția **SRS TruSurround XT** nu va funcționa.

- Apăsați butonul **MENU** (MENIU) pentru a reveni la vizualizarea normală a televizorului.
- Apăsați butonul **RETURN** (Revenire) pentru a accesa meniul anterior.



# BALANS

Puteți regla balansul sunetului difuzorului la nivelele pe care le doriți.

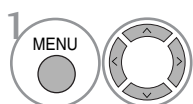
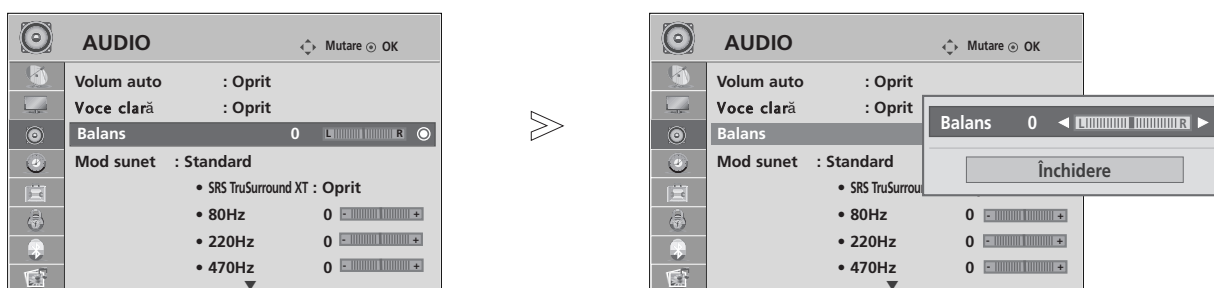

Selectați **AUDIO**.

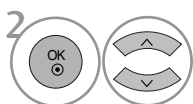

Selectați **Balans**.



Efectuați reglajele dorite.

- Apăsați butonul **MENU** (MENIU) pentru a reveni la vizualizarea normală a televizorului.
- Apăsați butonul **RETURN** (Revenire) pentru a accesa meniul anterior.

# CONTROL SUNET ȘI LIMBĂ

## ACTIVAREA/DEZACTIVAREA DIFUZOARELOR TV

Puteți regla starea difuzoarelor interne.

La **AV1**, **AV2**, **AV3**, **COMPONENT**, **RGB** și **HDMI1** cu cablu de la HDMI la DVI, sonorul televizorului poate fi redat chiar dacă nu există semnal video.

Dacă doriți să utilizați sistemul stereo HiFi extern, dezactivați difuzoarele interne ale televizorului.

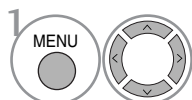
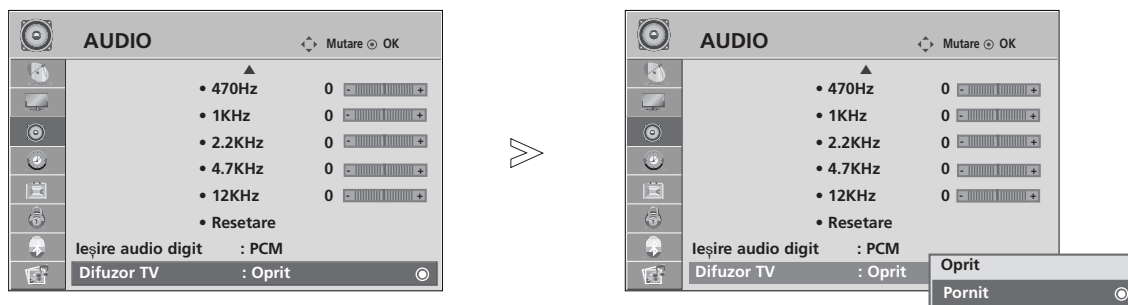

1 Selectați **AUDIO**.

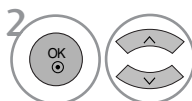

2 Selectați **Difuzor TV**.

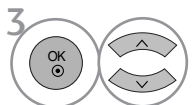

3 Selectați **Pornit** sau **Oprit**.

- Apăsăți butonul **MENU** (MENIU) pentru a reveni la vizualizarea normală a televizorului.
- Apăsăți butonul **RETURN** (Revenire) pentru a accesa meniul anterior.

# SELECTARE IEȘIRE AUDIO DIGITAL

Această funcție vă permite să selectați Digital Audio Output (Ieșirea Audio Digitală) preferată.

Televizorul poate oferi o ieșire Dolby Digital doar pe un canal ce difuzează sunet Dolby Digital Audio.

Atunci când este aplicat formatul Dolby Digital, dacă selectați Dolby Digital din meniul Digital audio, ieșirea SPDIF va fi difuzată în sistem Dolby Digital.

Chiar dacă este selectat Dolby Digital, atunci când nu se aplică formatul Dolby Digital, ieșirea SPDIF va fi difuzată în sistem PCM.

Chiar dacă atât Dolby Digital cât și limbajul Audio au fost setate într-un post care poate difuza Dolby Digital Audio, va fi redat doar Dolby Digital.

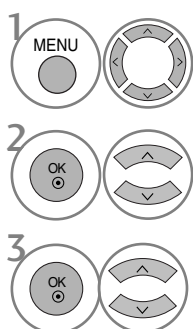
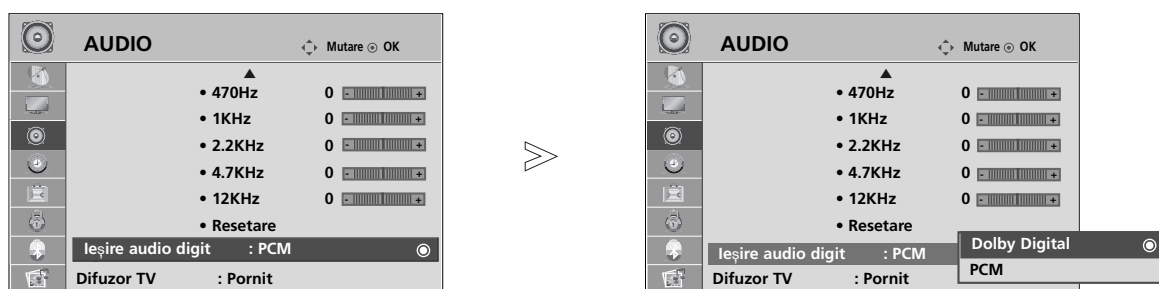

1. Selectați **AUDIO**.

2. Selectați **Ieșire audio digit**.

3. Selectați **Dolby Digital** sau **PCM**.



Fabricat sub licența Dolby Laboratories. 'Dolby' și simbolul D dublat sunt mărci înregistrate ale Dolby Laboratories.

- Există posibilitatea ca în modul HDMI unele dispozitive de redare DVD să nu difuzeze sunetul SPDIF. În acel stadiu, setați ieșirea audio digitală a dispozitivului de redare DVD la PCM.

- Apăsăți butonul **MENU** (MENIU) pentru a reveni la vizualizarea normală a televizorului.
- Apăsăți butonul **RETURN** (Revenire) pentru a accesa meniul anterior.

# CONTROL SUNET ȘI LIMBĂ

## REINIȚIALIZARE AUDIO

Setările modului de sunet selectat revin la setările implicite stabilite în fabrică.

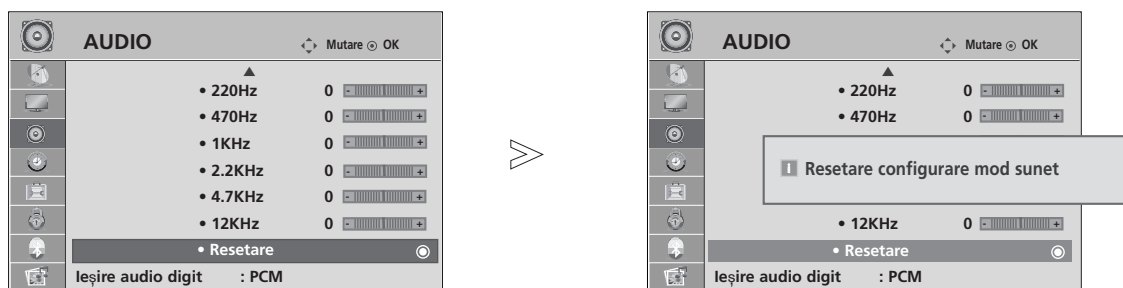

-   Selectați **AUDIO**.
-   Selectați **Resetare**.
-  Inițializați valoarea reglată.

- Apăsați butonul **MENU** (MENIU) pentru a reveni la vizualizarea normală a televizorului.
- Apăsați butonul **RETURN** (Revenire) pentru a accesa meniul anterior.

## Recepția stereo / dualĂ (Doar în mod analog)

Atunci când este selectat un program, informația de sunet pentru post apare împreună cu numărul de program și numele postului.

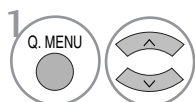

Selectați **Audio**.

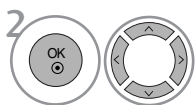

Selectați ieșirea de sunet.

Difuzare	Afișare pe ecran
Mono	<b>MONO</b>
Stereo	<b>STEREO</b>
Dual (În două limbi)	<b>DUAL I, DUAL II, DUAL I+II</b>

### ■ Selectarea sunetului mono

Dacă semnalul stereo este slab în cadrul recepției stereo, puteți comuta la mono. În recepția mono, claritatea sunetului este îmbunătățită.

### ■ Selecția limbii pentru difuzarea de emisiuni în două limbi

Dacă un program poate fi recepționat în două limbi, puteți comuta la DUAL I, DUAL II sau DUAL I+II.

**DUAL I** trimite la difuzoare limba primară în care este difuzată emisiunea.

**DUAL II** trimite la difuzoare limba secundară în care este difuzată emisiunea.

**DUAL I+II** trimite la fiecare difuzor una din cele două limbi în care este difuzată emisiunea.

# CONTROL SUNET ȘI LIMBĂ

## Recepția de tip NICAM (Doar în mod analog)

Dacă monitorul dumneavoastră este prevăzut cu receptor pentru recepția de tip NICAM, puteți recepționa sunetul digital de înaltă calitate de tip NICAM.

Ieșirea sunetului poate fi selectată conform tipului de emisie recepționată.

- 
- 1 In cazul recepției de tip NICAM mono, puteți selecta **NICAM MONO** sau **FM MONO**.
  - 2 In cazul recepției de tip NICAM stereo, puteți selecta **NICAM STEREO** sau **FM MONO**. Dacă semnalul stereo este slab, comutați la **FM MONO**.
  - 3 In cazul recepției de tip NICAM dual, puteți selecta **NICAM DUAL I**, **NICAM DUAL II** sau **NICAM DUAL I+II** sau **FM MONO**.
- 

## Selectarea ieșirii de sunet

În modul AV, Component, RGB și HDMI puteți selecta ieșirea de sunet pentru difuzorul stâng și difuzorul drept.

Selectați ieșirea de sunet.

**L+R:** Semnalul audio de la intrarea audio L este trimis la difuzorul stâng, iar semnalul audio de la intrarea audio R este trimis la difuzorul drept.

**L+L:** Semnalul audio de la intrarea audio L este trimis la difuzoarele stâng și drept.

**R+R:** Semnalul audio de la intrarea audio R este trimis la difuzoarele stâng și drept.

# Selectare țară / Limbă pentru meniul afișat pe ecran

Meniul ghidului de instalare este afișat pe ecranul televizorului când este pornit pentru prima dată.

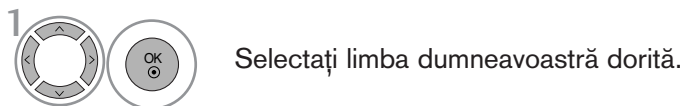

\* Dacă doriți să modificați Selectarea țării / limbii

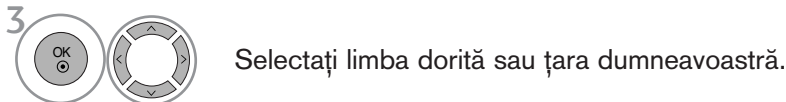

- Apăsăți butonul **MENU** (MENIU) pentru a reveni la vizualizarea normală a televizorului.
- Apăsăți butonul **RETURN** (Revenire) pentru a accesa meniul anterior.

## ! OBSERVAȚIE

- ▶ Dacă nu finalizați instalarea **Installation guide** (Ghidului de instalare) prin apăsarea butonului **RETURN** sau întrerupeți afișarea OSD (afișaj pe ecran), acesta va apărea repetat, când este aprins televizorul.
- ▶ Dacă selectați greșit țara, este posibil ca teletextul să nu apară corect pe ecran și să aveți unele probleme când utilizați teletextul.
- ▶ Este posibil ca funcția CI (Interfață Comună) să nu fie aplicată pe baza circumstanțelor de televizare din țară.
- ▶ Este posibil ca butoanele de control ale modului DTV să nu funcționeze, în funcție de circumstanțele de emisie din fiecare țară.
- ▶ În țările în care standardele emisie digitale nu sunt stabilite, unele funcții DTV ar putea să nu funcționeze, în funcție de condițiile emisie.
- ▶ Setarea de țară „UK” trebuie activată doar în Marea Britanie.

# CONTROL SUNET ȘI LIMBĂ

## SELECTARE LIMBĂ (DOAR ÎN MOD DIGITAL)

Funcția AUDIO vă permite să selectați limba dumneavoastră preferată pentru audio. Dacă datele audio în limba selectată nu sunt emise, sonorul va fi redat în limba implicită.

Utilizați funcția **Subtitle** (Subtitrare) atunci când sunt difuzate subtitrări în două sau mai multe limbi. Dacă datele de subtitrare în limba selectată nu sunt emise, subtitrarea va fi afișată în limba implicită.

Atunci când limbile pe care le-ați selectat ca primare pentru Audio Language (Limba audio) și Subtitle Language (Limbă subtitrare) nu sunt acceptate, puteți selecta limba din categoria secundară.

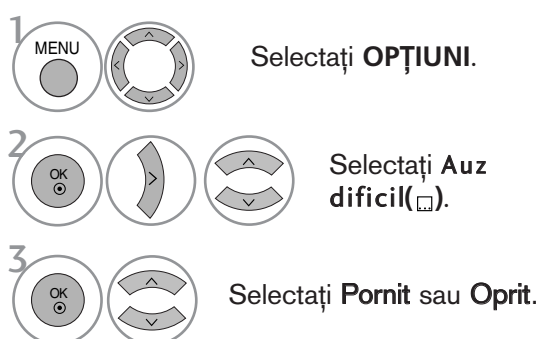
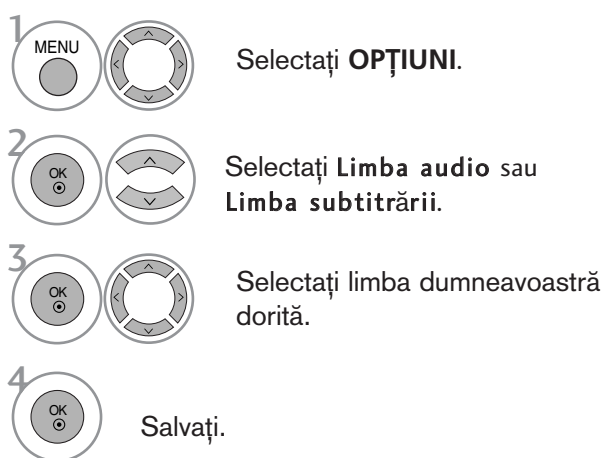

• Apăsați butonul **RETURN** (Revenire) pentru a accesa meniul anterior.

### < Selectare limbă audio >

- ▶ Când sunt emise două sau mai multe limbi, puteți selecta limba audio dorită.

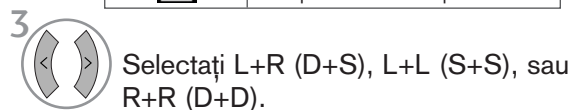
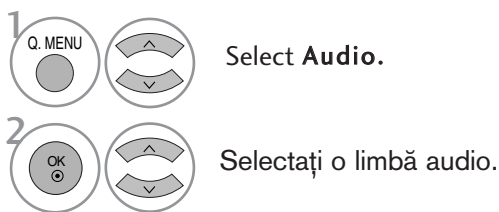

### Informații OSD limbă audio

Afișaj	Stare
N.A	Serviciul nu este disponibil
	Audio MPEG
	Audio Dolby Digital
	Audio pentru "Persoane cu probleme de vedere"
	Audio pentru "Persoane cu probleme de auz"

### < Selectare limbă subtitrare >

- ▶ Dacă sunt emise două sau mai multe limbi pentru subtitrare, puteți selecta limba de subtitrare cu ajutorul butonului **SUBTITLE** de pe telecomandă.
- ▶ Apăsați butonul pentru a selecta o limbă de subtitrare.

### Informații OSD limbă subtitrare

Afișaj	Stare
N.A	Serviciul nu este disponibil
	Subtitrare teletext
	Subtitrare pentru "Persoane cu deficiențe de auz"

- Sonorul/subtitrarea pot fi afișate într-o formă mai simplă cu 1-3 caractere emise de către furnizorul de servicii.
- Dacă selectați sonor suplimentar (Audio pentru "Persoane cu probleme de vedere/auz"), se poate auzi o parte din coloana sonoră principală.



# CONFIGURAREA OREI

## SETAREA CEASULUI

Ceasul este setat automat când se recepționează semnalul digital. (Este posibil să setați ceasul dacă televizorul nu are semnal DTV.)

Înainte de a utiliza funcția de pornire / trecere în modul standby la momentul stabilit, trebuie să setați timpul corect.

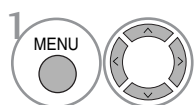
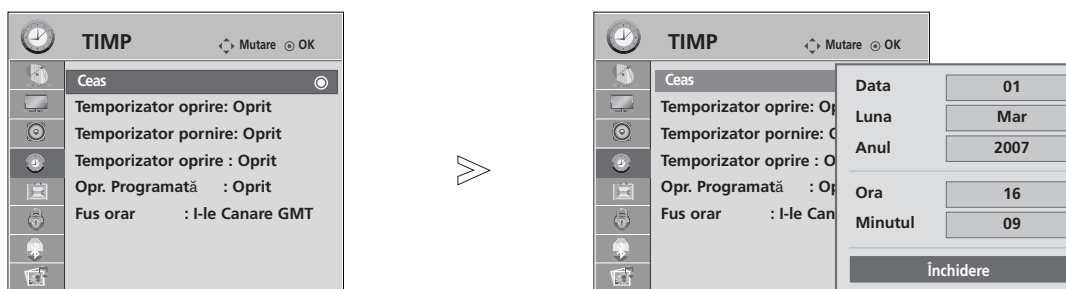

Selectați **TIMP**.

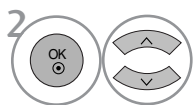

Selectați **Ceas**.

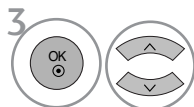

Selectați fie opțiunea pentru an și dată, fie pentru oră.

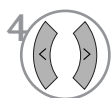

Configurați opțiunile pentru an, dată și oră.

- Apăsăți butonul **MENU** (MENIU) pentru a reveni la vizualizarea normală a televizorului.
- Apăsăți butonul **RETURN** (Revenire) pentru a accesa meniul anterior.

# CONFIGURAREA OREI

## DEZACTIVAREA/ACTIVAREA TEMPORIZATORULUI AUTOMAT

Funcțiile Pornit, respectiv Oprit, realizează pornirea automată a monitorului, respectiv trecerea sa automată în modul standby, la momentul stabilit.

La două ore după pornirea monitorului prin funcția Pornit, acesta va fi trecut automat în modul standby dacă până atunci nu a fost apăsat nici un buton.

După programarea funcțiilor, acestea operează zilnic la momentul stabilit.

Dacă ambele funcții au fost programate pentru același moment, se execută funcția **Oprit**.

Pentru ca funcția **Pornit** să aibă efect, monitorul trebuie să se afle în starea standby.

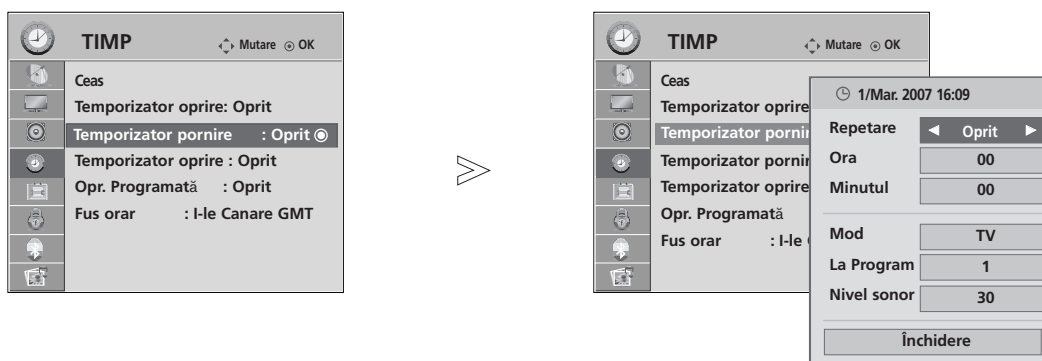

- 1 Select **TIMP**.
- 2 Selectați **Temporizator oprire** sau **Temporizator pornire**.
- 3 Selectați **Repetare**.
- 4 Selectați **Oprit**, **O dată**, **Zilnic**, **Lun ~ Vin**, **Sâm ~ Dum** sau **Dum**.
- 5 Configurați ora.
- 6 Configurați minutele.

- Pentru a anula funcțiile **Oprit/Pornit**, selecta **Oprit**.
- Numai pentru funcția **Pornit**

- 1 Selectați **Mod**.
- 2 Selectați **TV**, **DTV** sau **Radio**.
- 3 Configurați programul.
- 4 Reglați nivelul volumului la pornire.

- Apăsați butonul **MENU** (MENIU) pentru a reveni la vizualizarea normală a televizorului.
- Apăsați butonul **RETURN** (Revenire) pentru a accesa meniul anterior.

# CONFIGURAREA OPRIRII AUTOMATE

Dacă este activat și nu există semnal de intrare, televizorul se oprește automat după 10 minute.

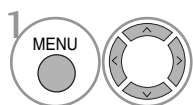

Selectați **TIMP**.

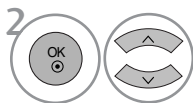

Selectați **Opr. Programată**.

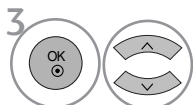

Selectați **Oprit** sau **Pornit**.

- Apăsați butonul **MENU** (MENIU) pentru a reveni la vizualizarea normală a televizorului.
- Apăsați butonul **RETURN** (Revenire) pentru a acceas meniul anterior.

# CONFIGURAREA OREI

## SETAREA FUSULUI ORAR

Atunci când selectați un oraș care corespunde unui Fus orar, ora televizorului este setată conform informațiilor bazate pe datele despre fusul orar și GMT (Ora Meridianului Greenwich) primite la semnalul de difuzare atunci când ora este setată automat de un semnal digital.

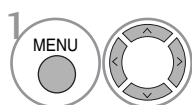

Selectați **TAMP**.

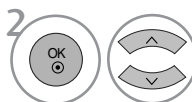

Selectați **Fus orar**.

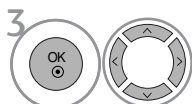

Selectați fusul orar corespunzător vizionării dumneavoastră.



Confirmați-l.

## CONFIGURAREA TEMPORIZATORULUI SOMN

Nu este nevoie să vă aduceți aminte să închideți televizorul înainte de a vă culca. Regulatorul de timp pentru starea de inactivitate comută televizorul în modul standby la timpul prestabilit.

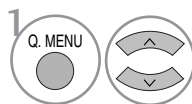

Selectați **Temporizator oprire** .

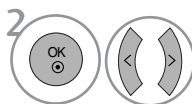

Selectați **Oprit, 10, 20, 30, 60, 90, 120, 180 sau 240 Min.**

- Atunci când stingeți monitorul, funcția este resetată.
- Puteți regla de asemenea **Temporizator oprire** din meniul **TAMP**.

# CONTROL/RESTRICȚIE PARENTALĂ

## SETARE PAROLĂ ȘI SISTEMUL DE BLOCARE

Dacă introduceți întâi parola, apăsați '0', '0', '0', '0' pe telecomandă.

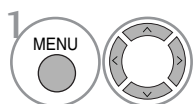
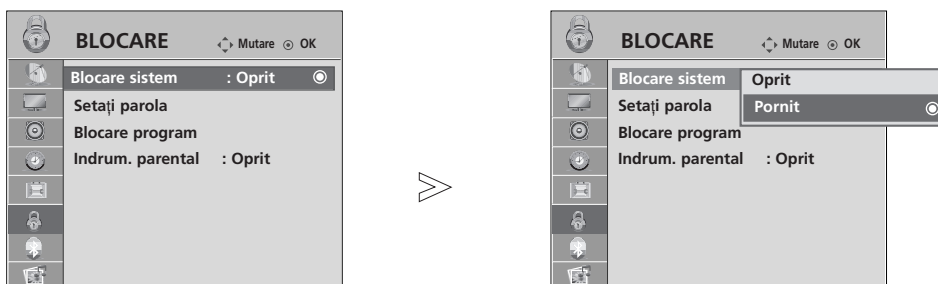

Selectați **BLOCARE**.

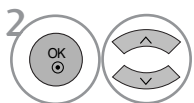

Selectați **Blocare sistem**.

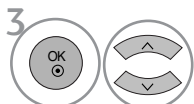

Selectați **Pornit**.

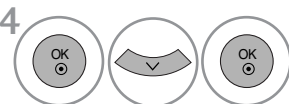

Configurați parola.

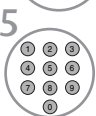

Introduceți o parolă de 4 cifre.  
Asigurați-vă că vă veți aminti acest număr!  
Introduceți din nou parola pentru a confirma.

• Dacă ați uitat parola, apăsați '7', '7', '7', '7', pe telecomandă.

- Apăsați butonul **MENU** (MENIU) pentru a reveni la vizualizarea normală a televizorului.
- Apăsați butonul **RETURN** (Revenire) pentru a accesa meniul anterior.



# CONTROL/RESTRICȚIE PARENTALĂ

## BLOCARE PROGRAM

Blochează orice programe pe care nu doriți să le vizionați sau la care nu doriți să aibă acces copiii dumneavoastră.

Această funcție este disponibilă în Lock System "On" (Blocare sistem "Pornit").

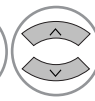

- 1   Selectați **BLOCARE**.
- 2   Selectați **Blocare program**.
- 3  Accesați **Blocare program**.
- 4   Selectați un program pentru blocare.

- Apăsați butonul **MENU** (MENIU) pentru a reveni la vizualizarea normală a televizorului.
- Apăsați butonul **RETURN** (Revenire) pentru a accesa meniul anterior.

# CONTROL DE CĂTRE PĂRINȚI





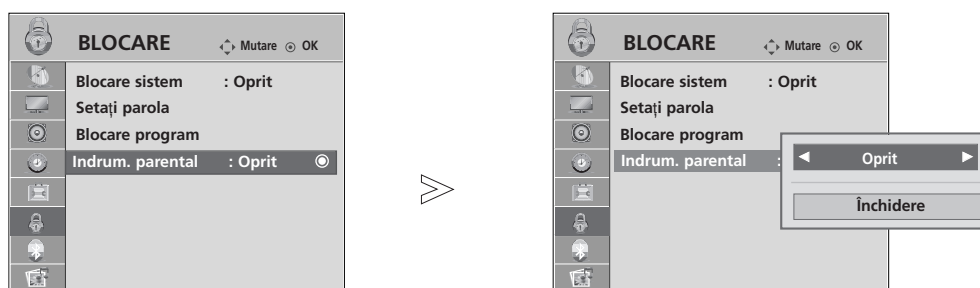

Această funcție se desfășoară conform informațiilor de la punctul de difuzare. În consecință, dacă semnalul conține informație eronată, această funcție nu poate fi utilizată.

Pentru a avea acces la acest meniu este necesară o parolă.

Acest aparat este programat să rețină ultima opțiune selectată chiar dacă închideți televizorul.

Blochează orice programe pe care nu doriți să le vizionați sau la care nu doriți să aibă acces copii dumneavoastră.



-   Selectați **BLOCARE**.
-   Selectați **Indrum. parental**.
-   Selectați un program pentru blocare.
-  Salvați.



- Apăsăți butonul **MENU** (MENIU) pentru a reveni la vizualizarea normală a televizorului.
- Apăsăți butonul **RETURN** (Revenire) pentru a accesa meniul anterior.

# CONTROL/RESTRICȚIE PARENTALĂ

## BLOCARE TASTA

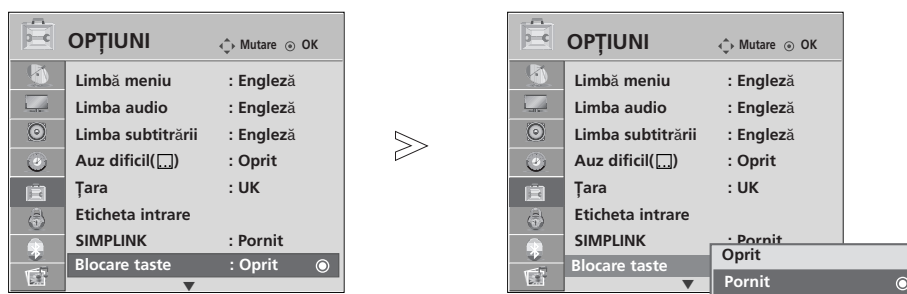
Monitorul poate fi astfel setat încât să nu poată fi controlat decât prin intermediul telecomenzii. Această caracteristică poate fi utilizată pentru a împiedica vizionarea neautorizată.

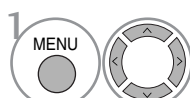
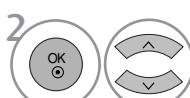
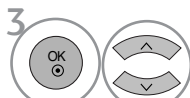

-  Selectați **OPȚIUNI**.
-  Selectați **Blocare taste**.
-  Selectați **Pornit** sau **Oprit**.
-  Salvați.

- În Blocare tasta “Pornit (Tastă blocată ‘Activată’), dacă televizorul este oprit, apăsați butonul  $\phi$  / I, INPUT, P  $\blacktriangle$  or  $\blacktriangledown$  (or P  $\wedge$   $\vee$ ) de pe televizor sau butoanele POWER, INPUT, TV, P  $\wedge$   $\vee$  sau NUMBER (NUMĂR) de pe telecomandă.
- Cu Blocare tasta “Pornit” (Tastă blocată ‘Activată’), pe ecran se afișează “ **Blocare tasta pornit**” (Tastă blocată activată) dacă în timpul vizionării unui program la televizor este apăsată oricare tastă de pe panoul frontal.

- Apăsați butonul **MENU** (MENIU) pentru a reveni la vizualizarea normală a televizorului.
- Apăsați butonul **RETURN** (Revenire) pentru a accesa meniul anterior.



# TELETEXTUL

**Această funcție nu este disponibilă în toate țările.**

Teletextul este un serviciu gratuit difuzat de majoritatea stațiilor TV, serviciu care oferă informații de ultimă oră despre evenimente (știri), vreme, programele TV, prețul acțiunilor și multe altele.

Decodorul teletext al acestui monitor acceptă sistemele SIMPLE, TOP și FASTEXT. Sistemul SIMPLE (teletextul standard) constă dintr-un număr de pagini care se selectează prin introducerea directă a numărului de pagină. Sistemele TOP (teletext cu funcții de selecție complexe) și FASTEXT (teletext cu funcții de selecție complexe și cu indexarea paginilor pentru optimizarea căutării) reprezintă metode mai moderne care permit selectarea rapidă și ușoară a informațiilor de tip teletext.

## ACTIVAREA / DEZACTIVAREA TELETEXTULUI

Apăsați butonul **TEXT** pentru a comuta la modul teletext. Pe ecran apare pagina inițială sau ultima pagină. În antet sunt afișate două numere de pagină, numele stației TV, data și ora. Primul număr de pagină reprezintă selecția efectuată de dumneavoastră, iar al doilea reprezintă pagina afișată în momentul respectiv. Apăsați butonul **TEXT** pentru a dezactiva modul teletext. Monitorul revine în modul anterior de lucru.

## SISTEMUL SIMPLE

### ■ Selectarea paginii

- 1 Introduceți numărul de pagină dorit, ca număr de trei cifre, cu ajutorul butoanelor numerice. Dacă în timpul tastării introduceți un număr eronat, completați-l la trei cifre și apoi introduceți numărul de pagină corect.
- 2 Butonul  $P \wedge \vee$  poate fi utilizat pentru a selecta pagina precedentă sau pagina următoare.

## SISTEMUL TOP

Ghidul utilizatorului afișează în partea de jos a ecranului patru câmpuri colorate în culorile roșu, verde, galben și albastru. Câmpul galben indică grupul următor, iar câmpul albastru indică blocul următor.

### ■ Selectarea blocurilor / grupurilor / paginilor

- 1 Cu ajutorul butonului albastru puteți trece de la un bloc la altul.
- 2 Utilizați butonul galben pentru a trece la grupul următor cu defilare automată la blocul următor.
- 3 Utilizați butonul verde pentru a trece la pagina următoare cu defilare automată la grupul următor.  
Ca alternativă, puteți utiliza butonul  $P \wedge$ .
- 4 Butonul roșu permite revenirea la selecția anterioară. Ca alternativă, puteți utiliza butonul  $P \vee$ .

### ■ Selectarea directă a paginii

Similar modului teletext SIMPLE, puteți selecta o pagină în modul TOP prin introducerea unui număr de trei cifre utilizând butoanele numerice.

# TELETEXTUL

## SISTEMUL FASTEXT

Paginile teletext sunt codificate cu culori în partea de jos a ecranului și se selectează prin apăsarea butonului colorat corespunzător.

### ■ Selectarea paginii

- 1 Apăsați butonul **T.OPT** apoi utilizați  $\wedge \vee$  butonul pentru a selecta  meniul. Afișați pagina de index.
- 2 Puteți selecta, cu ajutorul butoanelor colorate, paginile care sunt codificate cu culori în partea de jos a ecranului.
- 3 Similar modului teletext SIMPLE, puteți selecta o pagină în modul FASTEXT prin introducerea unui număr de trei cifre utilizând butoanele numerice.
- 4 Butonul **P**  $\wedge \vee$  poate fi utilizat pentru a selecta pagina precedentă sau pagina următoare.

## FUNȚII TELETEXT SPECIALE

- Apăsați butonul **T. OPT** apoi utilizați  $\wedge \vee$  butonul pentru a selecta meniul Opțiune Text.



### ■ REVEAL (afișarea informațiilor ascunse)

Selectați acest meniu pentru a afișa informațiile ascunse, precum soluțiile la ghicitori și jocuri puzzle.



### ■ UPDATE (actualizare)

Afișează pe ecran o imagine TV în timp ce așteaptă selecția unei noi pagini teletext. În colțul din stânga sus al ecranului se afișează. Atunci când este disponibilă pagina actualizată, afișajul dispare și se afișează în loc numărul paginii. Selectați din nou acest meniu pentru a viziona pagina actualizată de teletext.



### ■ TIME (timp)

Atunci când vizualizați un program TV, selectați acest meniu pentru a afișa ora în colțul din dreapta sus al ecranului.

În modul teletext, apăsați acest buton pentru a selecta un număr de sub-pagină. Numărul de sub-pagină este afișat în partea de jos a ecranului. Pentru a păstra sau a modifica sub-pagina, apăsați butonul roșu, butonul verde, butonul  $< >$  sau butoanele numerice.



### ■ HOLD (dezactivarea schimbării automate a paginii)

Oprește schimbarea automată a paginii care s-ar produce dacă pagina teletext constă din două sau mai multe sub-pagini. Pe ecran, sub ceasul afișat, sunt afișate de obicei numărul de sub-pagini și numărul sub-paginii afișate. Atunci când acest meniu este selectat, simbolul de oprire este afișat în colțul din stânga sus al ecranului, iar schimbarea automată a paginii este inactivă.

# TELETEXT DIGITAL

**\*Această funcție este disponibilă doar în Marea Britanie.**

Aparatul vă oferă posibilitatea de a accesa teletextul digital care este îmbunătățit semnificativ în multe privințe, cum ar fi textul, grafica și așa mai departe.

Acest teletext digital poate fi accesat prin intermediul serviciilor de teletext digitale și servicii specifice care difuzează teletext digital.

Trebuie să selectați oprit (oprire) din limba de subtitrare pentru a afișa teletextul prin apăsarea butonului **SUBTITLE**.

## TELETEXT ÎN CADRUL SERVICIULUI DIGITAL

- 1 Apăsați butoanele numerice sau butonul **P**  $\wedge$   $\vee$  pentru a selecta un serviciu digital care emite teletext digital. Pentru a afla care sunt serviciile de teletext digital, consultați lista de servicii EPG.
- 2 Urmați indicațiile referitoare la teletextul digital și avansați la pasul următor apăsând **TEXT**, **OK**  $\wedge$   $\vee$   $\leftarrow$   $\rightarrow$ , **ROȘU**, **VERDE**, **GALBEN**, **ALBASTRU** sau butoanele **NUMERE** și așa mai departe
- 3 Pentru a schimba serviciul de teletext digital, trebuie doar selectați un serviciu diferit folosind butonul numeric sau **P**  $\wedge$   $\vee$ .



## TELETEXT ÎN CADRUL SERVICIULUI DIGITAL

- 1 Apăsați butoanele numerice sau butonul **P**  $\wedge$   $\vee$  pentru a selecta un serviciu digital care emite teletext digital.
- 2 Apăsați butonul **TEXT** sau unul colorat pentru a porni teletextul.
- 3 Urmați indicațiile referitoare la teletextul digital și avansați la pasul următor apăsând **OK**,  $\wedge$   $\vee$   $\leftarrow$   $\rightarrow$ , **ROȘU**, **VERDE**, **GALBEN**, **ALBASTRU** sau butoanele **NUMERE** și așa mai departe.
- 4 Apăsați butonul **TEXT** sau unul colorat pentru a opri teletextul și pentru a vă întoarce la viziunea TV.

Unele servicii vă pot permite să accesați serviciile text prin apăsarea butonului **ROȘU**.



## DEPANAREA

Sistemul nu funcționează normal.	
Telecomanda nu funcționează	<ul style="list-style-type: none"> <li>Verificați dacă nu se găsește vreun obiect între produs și telecomandă, care ar putea bloca semnalul.</li> <li>Verificați dacă bateriile sunt corect instalate (+ la +, - la -)?</li> <li>Verificați dacă modul de operare este corect: TV, STB etc.?</li> <li>Instalați baterii noi.</li> </ul>
Alimentarea produsului este oprită subit	<ul style="list-style-type: none"> <li>verificați dacă nu este setat programul TIMER</li> <li>Verificați setările de tensiune. Sursa de curent este întreruptă.</li> <li>Nu vedeți nici un fele de emisiune pe canalul setat cu funcția Auto oprit activată.</li> </ul>

Funcția video nu funcționează.	
Nu aveți imagine și nu auziți sunetul	<ul style="list-style-type: none"> <li>Verificați dacă produsul este pornit.</li> <li>Încercați alt canal. Problema ar putea fi a canalului de emisie.</li> <li>Cablul de alimentare este introdus în priză de curent electric din perete?</li> <li>Verificați direcția și / sau localizarea antenei.</li> <li>Verificați priză de curent electric din perete, introduceți cablul de alimentare al altui produs în priză unde produsul a fost conectat.</li> </ul>
Imaginea apare încet după pornire	<ul style="list-style-type: none"> <li>Aceasta este normal, imaginea poate apărea încet în timpul procedurii de pornire. Rugăm contactați echipa de service dacă imaginea nu apare după cinci minute.</li> </ul>
Nu se vede culoarea, sau imaginea este slabă, sau nu se vede imaginea	<ul style="list-style-type: none"> <li>Corectați opțiunea Culoare în meniul opțiunilor.</li> <li>Păstrați distanța necesară între produs și video – recorder.</li> <li>Încercați alt canal. Problema ar putea fi a canalului de emisie.</li> <li>Cablurile video sunt instalate adecvat?</li> <li>Activați oricare dintre funcții pentru a revenii la luminozitatea imaginii.</li> </ul>
Apar bare orizontale /verticale, sau imaginea tremură	<ul style="list-style-type: none"> <li>Verificați dacă nu sunt interferințe locale, ca de pildă alt aparat electric sau o unealtă de putere mare.</li> </ul>
Anumite canale sunt recepționate mai slab	<ul style="list-style-type: none"> <li>Stația de emisie sau operatorul de cablu are probleme, încercați să prindeți alt program.</li> <li>Semnalul stației de emisie este slab, reorientați antena pentru a recepționa programele mai slabe.</li> <li>Verificați prezența surselor care pot crea interferințe.</li> </ul>
Linii sau pătrățele în imagine	<ul style="list-style-type: none"> <li>Verificați antena (Schimbați direcția antenei).</li> </ul>
Nu există imagine la conectarea HDMI	<ul style="list-style-type: none"> <li>Verificați cablul HDMI conform versiunii 1,3. Cablurile HDMI nu sunt compatibile cu versiunea 1,3, aceasta cauzează clipiri ale ecranului sau lipsa afișajului. În acest caz, utilizați cele mai recente cabluri HDMI compatibile cu versiunea 1,3.</li> </ul>

### Funcția audio nu funcționează.

Imaginea este OK dar nu se aude sunetul	<ul style="list-style-type: none"><li>■ Apăsați butonul  +/- .</li><li>■ Sunetul este pe <b>MUTE</b>? - Apăsați butonul MUTE.</li><li>■ Încercați alt canal. Problema ar putea fi a canalului de emisie.</li><li>■ Cablurile audio sunt instalate adecvat?</li></ul>
Nu se aude nici un sunet din difuzoare.	<ul style="list-style-type: none"><li>■ Corectați opțiunea <b>Balans</b> în meniu-ul opțiunilor.</li></ul>
Sunete neobișnuite se aud din interiorul produsului	<ul style="list-style-type: none"><li>■ o schimbare a umidității mediului ambiant poate duce la zgomote neobișnuite când produsul este pornit sau oprit; aceasta nu indică vreo avarie a produsului.</li></ul>
Nu există sunet la conectarea HDMI sau USB	<ul style="list-style-type: none"><li>■ Verificați cablul HDMI conform versiunii 1,3.</li><li>■ Verificați cablul USD conform versiunii 1,1.</li></ul> <p>*Această funcție nu este disponibilă pentru toate modelele.</p>

### Este o problemă în modul PC. (Se aplică doar pentru clasa PC)

Semnalul este în afara limitelor.	<ul style="list-style-type: none"><li>■ Corectați rezoluția, frecvența orizontală sau frecvența verticală.</li><li>■ Verificați sursa semnalului.</li></ul>
Benzi sau bare verticale pe fundal, distorsie orizontală și poziție greșită	<ul style="list-style-type: none"><li>■ Lucrați cu auto – configurația pentru a modifica ceasul, faza sau poziția H/V.</li></ul>
Culoarea ecranului nu este stabilă sau este unitară	<ul style="list-style-type: none"><li>■ Verificați cablul de intrare a semnalului.</li><li>■ Reinstalați cardul PC video.</li></ul>

### Există o problemă cu setările PICTURE (IMAGINE).

Când utilizatorul modifică setările de imagine, televizorul revine automat la setările inițiale după o anumită perioadă de timp.	<ul style="list-style-type: none"><li>■ Acest lucru înseamnă că televizorul se află în modul <b>In Store (În magazin)</b>. Pentru a comuta în modul <b>Home (Acasă)</b> trebuie să procedați după cum urmează: Din meniul televizorului, selectați <b>OPȚIUNE</b> -&gt; <b>Setări din fabricație</b> -&gt; <b>DA</b> (așteptați câteva secunde pentru ca televizorul să descarce din nou) -&gt; apare ecranul inițial OSD "<b>BUN VENIT</b>" -&gt; apăsați butonul <b>OK</b> -&gt; Selectați <b>Limba</b> -&gt; Selectați <b>Home (Acasă)</b> -&gt; Selectați <b>Țara</b> și <b>Fus orar</b> -&gt; Apăsați butonul <b>OK</b>. Căutarea programelor va începe automat (Puteți opri căutarea apăsând butonul <b>OK</b>). Astfel, ați finalizat comutarea în modul <b>Home (Acasă)</b>.</li></ul>
--	--

## ÎNTREȚINERE

Defecțiunile timpurii pot fi prevenite. O curățare atentă și periodică poate prelungi durata de timp în care dispuneți de noul dumneavoastră televizor. Aveți grijă să opriți alimentarea și să scoateți din priză cablul de alimentare înainte de a începe orice acțiune de curățare.

### Curățarea ecranului

- 1 Iată un mod extraordinar în care puteți feri ecranul de praf pentru un timp. Umeziți o cârpă moale într-un amestec de apă caldă și puțin balsam de rufe sau detergent de spălat vase. Stoarceți cârpa până când aproape s-a uscat și apoi ștergeți cu ea ecranul.
- 2 Aveți grijă să nu rămână apă în exces pe ecran și apoi lăsați să se usuce la aer înainte de a porni televizorul.

### Curățarea carcasei

- Pentru a îndepărta praful sau murdăria, ștergeți carcasa cu o cârpă moale, uscată și fără scame.
- Vă rugăm aveți grijă să nu utilizați o cârpă udă.

### Absență prelungită

#### ⚠ ATENȚIE

- ▶ Dacă trebuie să vă lăsați televizorul în stare de inactivitate pentru o perioadă lungă de timp (de exemplu, în vacanță), ar fi o idee bună să scoateți din priză cablul de alimentare pentru a vă proteja împotriva unor eventuale avarieri cauzate de trăsnete sau supratensiuni.

# SPECIFICAȚII DE PRODUS

MODELE		32LG70**	37LG70**	42LG70**
		32LG7000-ZA	37LG7000-ZA	42LG7000-ZA
Dimensiuni (Lățime x Înălțime x Grosime)	inclusiv suportul	797 x 597 x 227,3 mm 31,3 x 23,5 x 8,9 inches	918,6 x 684,8 x 293,4 mm 36,2 x 26,9 x 11,6 inches	1026,2 x 734,0 x 293,4 mm 40,4 x 28,8 x 11,5 inches
	fără suport	797 x 558,6 x 100,5 mm 31,3 x 21,9 x 3,9 inches	918,6 x 635,8 x 111,7 mm 36,2 x 25 x 4,4 inches	1026,2 x 687,9 x 111,8 mm 40,4 x 27,0 x 4,4 inches
Greutate	inclusiv suportul	13,0 kg / 28,7 lbs	18,5 kg / 40,8 lbs	22,1 kg / 48,7 lbs
	fără suport	11,5 kg / 25,4 lbs	15,8 kg / 34,8 lbs	19,4 kg / 42,8 lbs
Cerință de alimentare Consum		AC100-240V~ 50/60Hz 180W	AC100-240V~ 50/60Hz 180W	AC100-240V~ 50/60Hz 230W
MODELE		47LG70**	52LG70**	
		47LG7000-ZA	52LG7000-ZA	
Dimensiuni (Lățime x Înălțime x Grosime)	inclusiv suportul	1140,4 x 820,1 x 342,9 mm 44,8 x 32,2 x 13,5 inches	1284,4 x 898,6 x 342,9 mm 50,5 x 35,3 x 13,5 inches	
	fără suport	1140,4 x 764,8 x 129,0 mm 44,8 x 30,1 x 5,0 inches	1284,4 x 844,6 x 129,5 mm 50,5 x 33,2 x 5,1 inches	
Greutate	inclusiv suportul	29,8 kg / 65,7 lbs	39,5 kg / 87,1 lbs	
	fără suport	25,1 kg / 55,3 lbs	34,8 kg / 76,7 lbs	
Cerință de alimentare Consum		AC100-240V~ 50/60Hz 300W	AC100-240V~ 50/60Hz 350W	
Sistem TV Acoperire programe Impedanță antenă externă		PAL/SECAM B/G/D/K, PAL I/II, SECAM L/L' VHF: E2 ~ E12, UHF: E21 ~ E69, CATV: S1 ~ S20, HYPER: S21 ~ S47 75 Ω		
Condiții de mediu	Temperatură de depozitare Umiditate de depozitare	0 ~ 40°C / 32 ~ 104°F Mai puțin de 80%		
	Temperatură de depozitare Umiditate de depozitare	-20 ~ 60°C / -4 ~ 140°F Mai puțin de 85%		

- Specificațiile de mai sus pot fi schimbate fără înștiințare prealabilă, pentru îmbunătățirea calității.

MODELE		50PG70**	60PG70**
		50PG7000-ZB	60PG7000-ZB
Dimensiuni (Lățime x Înălțime x Grosime)	inclusiv suportul	1235,6 x 849,3 x 364,1 mm 48,6 x 33,4 x 14,3 inches	1455 x 985 x 414 mm 57,3 x 38,8 x 16,3 inches
	fără suport	1235,6 x 792,8 x 79,6 mm 48,6 x 31,2 x 3,1 inches	1455 x 924,8 x 84,1 mm 57,3 x 36,4 x 3,3 inches
Greutate	inclusiv suportul	45,65 kg / 100,6 lbs	62,4kg / 137,6 lbs
	fără suport	41,7kg / 91,9lbs	54,9 kg / 121,0 lbs
Cerință de alimentare		AC100-240V~ 50/60Hz	AC100-240V~ 50/60Hz
Consum		520W	700W
Sistem TV		PAL/SECAM B/G/D/K, PAL I/II, SECAM L/L'	
Acoperire programe		VHF: E2 ~ E12, UHF: E21 ~ E69, CATV: S1 ~ S20, HYPER: S21 ~ S47	
Impedanță antenă externă		75 Ω	
Condiții de mediu	Temperatură de depozitare	0 ~ 40°C / 32 ~ 104°F	
	Umiditate de depozitare	Mai puțin de 80%	
	Temperatură de depozitare	-20 ~ 60°C / -4 ~ 140°F	
	Umiditate de depozitare	Mai puțin de 85%	

■ Specificațiile de mai sus pot fi schimbate fără înștiințare prealabilă, pentru îmbunătățirea calității.



# PROGRAMAREA TELECOMENZII

Telecomanda este multi-brand sau universală. Poate fi programată să opereze majoritatea aparatelor controlabile de la distanță ai altor producători.

Rețineți că telecomanda s-ar putea să nu controleze toate modelele altor mărci.

## Programarea unui cod al telecomenzii

- 1** Testați telecomanda.  
Pentru a afla dacă telecomanda poate fi utilizată pentru alte componente fără a fi programată, porniți o componentă, cum ar fi STB și apăsați butonul mod corespunzător (cum ar fi STB) de pe telecomandă, îndreptând spre componentă. Testați butoanele **POWER (ALIMENTARE)** și **P ^ v** pentru a vedea dacă respectiva componentă reacționează corespunzător. Dacă nu, telecomanda necesită programare pentru a controla aparatul.
- 2** Porniți aparatul ce urmează să fie programat, după care apăsați butonul **MODE (MOD)** corespunzător pe telecomandă (de exemplu STB). Butonul pentru telecomandă al aparatului corespunzător este aprins.
- 3** Apăsați butoanele **MENU** și **MUTE** simultan, telecomanda fiind pregătită pentru programarea codului.
- 4** Introduceți un cod format din cifre, folosindu-vă de butoanele numerotate ale telecomenzii. Codurile numerice de programare pentru aparatul corespunzător pot fi găsite la următoarele pagini. Din nou, dacă codul se dovedește corect, aparatul se va opri.
- 5** Apăsați butonul **MENU** pentru a memora codul.
- 6** Testați funcțiile telecomenzii pentru a vă asigura că aparatul răspunde la comenzi. În caz contrar, repetați procedura de la pasul 2.

## HDSTB

Marca	Coduri	Marca	Coduri	Marca	Coduri
ALPHASTAR DSR	123	HOUSTON TRACKER	033 037 039 051	PROSAT	072
AMPLICA	050		057 104	RCA	066 106
BIRDVIEW	051 126 129	HUGHES	068	REALISTIC	043 074
CHANNEL MASTER	013 014 015 018 036 055	JANIEL	060 147	SAMSUNG	123
CHAPARRAL	008 009 012 077	JERROLD	061	SATELLITE SERVICE CO	028 035 047 057 085
CITOH	054	KATHREIN	108	SCIENTIFIC ATLANTA	032 138
CURTIS MATHES	050 145	LEGEND	057	SONY	103
DRAKE	005 006 007 010 011 052 112 116 141	LG	001	STARCAST	041
DX ANTENNA	024 046 056 076	LUTRON	132	SUPER GUIDE	020 124 125
ECHOSTAR	038 040 057 058 093 094 095 096 097 098 099 100 122	LUXOR	062 144	TEECOM	023 026 075 087 088 090 107 130 137
ELECTRO HOME	089	MACOM	010 059 063 064 065	TOSHIBA	002 127
EUROPLUS	114	MEMOREX	057	UNIDEN	016 025 042 043 044 045 048 049 078 079 080 086 10 135 136
FUJITSU	017 021 022 027 133 134	NEXTWAVE	028 124 125	VIEWSTAR	115
GENERAL INSTRUMENT	003 004 016 029 031 059 101	NORSAT	069 070	WINEGARD	128 146
HITACHI	139 140	PACE SKY SATELLITE	143	ZENITH	081 082 083 084 091 120
		PANASONIC	060 142		
		PANSAT	121		
		PERSONAL CABLE	117		
		PHILIPS	071		
		PICO	105		
		PRESIDENT	019 102		
		PRIMESTAR	030 110 111		

# CODURI IR

## 1. Cum se conectează

- Conectați telecomanda cu fir la portul pentru telecomandă de pe televizor

## 2. Coduri IR pentru telecomandă

### ■ Modulația de ieșire

Puls unic, modulat cu semnal de 37,917KHz la 455KHz.

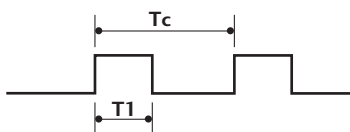

Frecvența purtătoare

$$FCAR = 1/TC = fosc/12$$

$$Raport\ util = T1/TC = 1/3$$

### ■ Configurarea cadrului

Primul cadru



Cadru de repetare

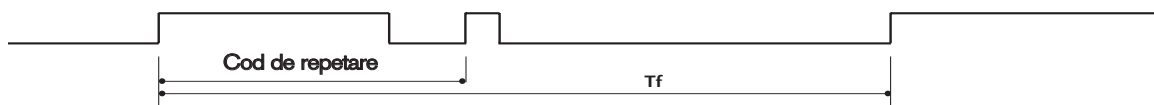

### ■ Cod de electrod

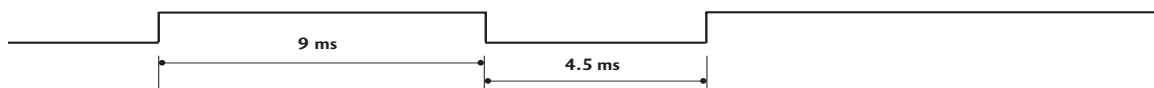

### ■ Cod de repetare

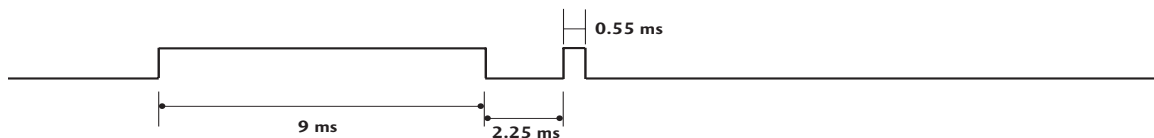

### ■ Descrierea biților

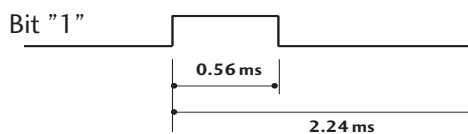
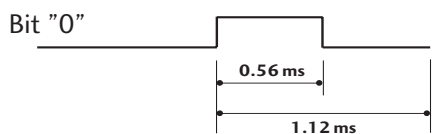

### ■ Interval de cadru: Tf

Modulația este transmisă atâta timp cât butonul este apăsat.

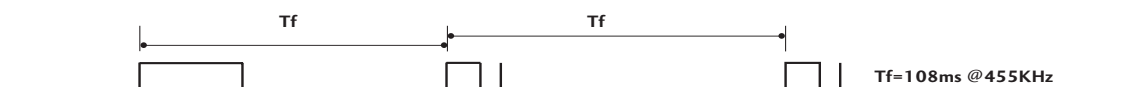

Cod (Hex)	Funcție	Observație
08	POWER	Buton de telecomandă (Alimentare Pornită/ Oprită)
0B	INPUT	Buton de telecomandă
f0	TV/RADIO	Buton de telecomandă
45	Q.MENU	Buton de telecomandă
43	MENU	Buton de telecomandă
AB	GUIDE	Buton de telecomandă
07	Left (<)	Buton de telecomandă
06	Right (>)	Buton de telecomandă
40	Up (^)	Buton de telecomandă
41	Down (v)	Buton de telecomandă
44	OK(●)	Buton de telecomandă
28	RETURN	Buton de telecomandă
AA	INFO ⓘ	Buton de telecomandă
30	AV MODE	Buton de telecomandă
02	↖ +	Buton de telecomandă
03	↖ -	Buton de telecomandă
00	P ^	Buton de telecomandă
01	P v	Buton de telecomandă
1E	FAV	Buton de telecomandă
09	MUTE	Buton de telecomandă
10 ~19	Butoane numerice 0~9	Buton de telecomandă
53	LIST	Buton de telecomandă
1A	Q.VIEW	Buton de telecomandă
72	ROȘU	Buton de telecomandă
71	VERDE	Buton de telecomandă
63	GALBEN	Buton de telecomandă
61	ALBASTRU	Buton de telecomandă
20	TEXT	Buton de telecomandă
21	T.Option	Buton de telecomandă
39	SUBTITLE	Buton de telecomandă
BD	●(Record)	Buton de telecomandă
7E	SIMPLINK	Buton de telecomandă

# SETAREA DISPOZITIVULUI DE COMANDĂ EXTERNĂ; RS-232C

## Setare RS-232C

Conectați mufa jack de intrare RS-232C la un dispozitiv de comandă externă (cum ar fi calculatorul sau un sistem de control A/V) și controlați extern funcțiile televizorului.

Conectați portul serial al dispozitivului de comandă la mufa jack RS-232C de pe panoul din spate al televizorului.

Cablul de conectare RS-232C nu este livrat odată cu televizorul.

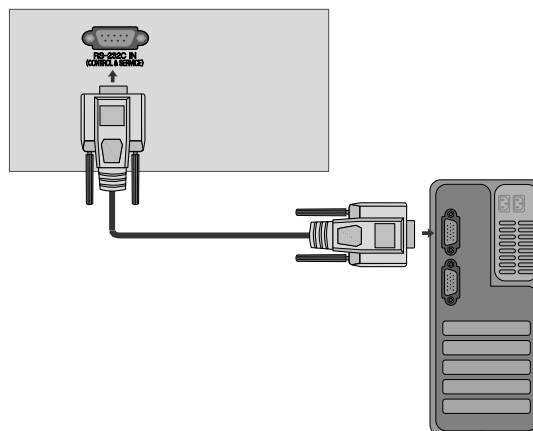

## Tip de conector; Mufă tată D-Sub cu 9 pini

Cod.	Nume pin
1	Fără conexiune
2	RXD (Recepție date)
3	TXD (Transmisie date)
4	DTR (latura DTE este pregătită - DTE = Echipament de Date Terminal)
5	GND (Împământare)
6	DSR (latura DCE este pregătită - DCE = Echipament pentru Transmitere Date)
7	RTS (Pregătit pentru trimitere date)
8	CTS (Liber pentru trimitere date)
9	Fără conexiune

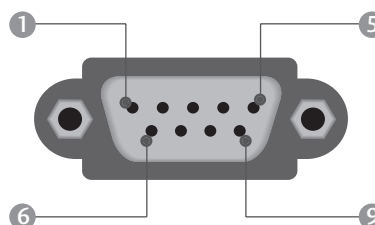

## Configurații RS-232C

### Configurații cu 7 fire (Cablul standard RS-232C)

	PC	TV	
RXD	2	3	TXD
TXD	3	2	RXD
GND	5	5	GND
DTR	4	6	DSR
DSR	6	4	DTR
RTS	7	8	CTS
CTS	8	7	RTS

D-Sub 9      D-Sub 9

### Configurații cu 3 fire (Nu este standard)

	PC	TV	
RXD	2	3	TXD
TXD	3	2	RXD
GND	5	5	GND
DTR	4	6	DTR
DSR	6	4	DSR
RTS	7	7	RTS
CTS	8	8	CTS

D-Sub 9      D-Sub 9

## Cod identificare

Folosiți această funcție pentru a specifica codul de identificare a monitorului.  
 Consultați 'Asocierea datelor în timp real 1' A se vedea pagina 128.

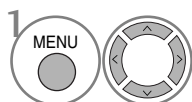

Selectați **OPȚIUNI**.

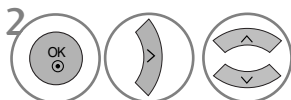

Selectați **Set ID**.

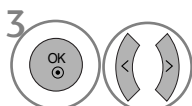

Reglați **Set ID** pentru a alege numărul ID TV dorit.  
 Intervalul de reglare a SET ID (Setare ID) este 1~99.

- Apăsați butonul **RETURN** (Revenire) pentru a accesa meniul anterior.

## Communication Parameters

- Viteză de transmisie : 9600 bps (UART)
- Lungimea șirului de date : 8 bits
- Paritate: Nici una
- Bit de stop: 1 bit
- Cod de comunicare: Cod ASCII
- Folosiți un cablu inversat.

### Lista de referință comenzi

	COMANDĂ 1	COMANDĂ 2	DATA (Hex)
01. Pornire	k	a	00 ~ 01
02. Format imagine	k	c	Consultați pagina 126
03. Ascundere imagine	k	d	00 ~ 01
04. Mod silențios	k	e	00 ~ 01
05. Controlul volum	k	f	00 ~ 64
06. Contrast	k	g	00 ~ 64
07. Luminozitate	k	h	00 ~ 64
08. Culoare	k	i	00 ~ 64
09. Nuanță	k	j	00 ~ 64
10. Claritate	k	k	00 ~ 64
11. Selecție OSD	k	l	00 ~ 01
12. Mod de blocare a telecomenzii	k	m	00 ~ 01
13. Balans	k	t	00 ~ 64
14. Temperatura culorii	k	u	00 ~ 02
15. Stare anormală	k	z	00 ~ a
16. Metodă ISM	j	p	Consultați pagina 127
17. Economisire energie	j	q	00 ~ 04
18. Configurare automată	j	u	01
19. Egalizare	j	v	Consultați pagina 128
20. Comandă reglaj	m	a	Consultați pagina 128
21. Adăugare/ignorare canal	m	b	00 ~ 01
22. Cheie	m	c	Cod cheie
23. Control lumină fundal	m	g	00 ~ 64
24. Selecție intrare (principală)	x	b	Consultați pagina 129

\* La setarea 15 ~ 24, niciun meniu nu se afișează pe ecran.

### Protocol de Transmisie/Recepție

#### Transmisie

[Comandă1][Comandă2][ ][Set ID][ ][Data][Cr]

- \* [Comandă 1]: Prima comandă. (j, k, m sau x)
- \* [Comandă 2]: A doua comandă.
- \* [Set ID]: Puteți regla numărul de identificare al aparatului pentru a alege numărul de identificare al monitorului dorit în meniul Special. Intervalul de reglare este 1 - 99. Dacă selectați Set ID "0", fiecare aparat TV conectat este controlat. Numărul de identificare al aparatului este indicat în format zecimal (1 - 99) în meniu și ca hexazecimal (0x0 - 0x63) pe protocolul de transmisie/recepție.
- \* [DATA]: Pentru a transmite datele de comandă. Transmite datele "FF" pentru a citi starea comenzii.
- \* [Cr]: Tasta de retur de car  
cod ASCII "0x0D"
- \* [ ]: Cod ASCII "spațiu (0x20)"

#### Confirmare OK

[Comandă2][ ][Set ID][ ][OK][Data][x]

- \* Monitorul transmite ACK (confirmare) bazat pe acest format când primește date corespunzătoare. În acest moment, dacă datele sunt în modul de citire a datelor, indică datele stării actuale. Dacă datele sunt în modul de scriere a datelor, datele sunt readuse pe computer.

#### Confirmare Eroare

[Comandă 2][ ][Set ID][ ][NG][Data][x]

- \* Monitorul transmite ACK (confirmare) bazat pe acest format când primește date necorespunzătoare de la funcții neviabile sau erori de comunicare.

Data 00: Cod ilegal

## 01. Pornire (Comandă : k a)

- Comandă pornirea și oprirea televizorului.

### Transmisie

[k][a][ ][Set ID][ ][Data][Cr]

Data 00 : Oprire 01 : Pornire

### Confirmare

[a][ ][Set ID][ ][OK/NG][Data][x]

- Pentru afișarea pornirii și opririi.

### Transmisie

[k][a][ ][Set ID][ ][FF][Cr]

### Confirmare

[a][ ][Set ID][ ][OK/NG][Data][x]

\* În acest mod, dacă alte funcții transmit date '0xFF' bazate pe acest format, feed-back-ul datelor de confirmare prezintă statusul pentru fiecare funcție.

\* OK Ack., Error Ack. și alte mesaje pot apărea pe ecran când televizorul este pornit.

## 02. Format imagine (Comandă : k c)

### (Dimensiune imagine principală)

- Pentru reglarea formatului ecranului.  
Puteți regla de asemenea formatul ecranului utilizând **Format imagine** din meniul rapid Q.meniu. sau din meniul **IMAGINE**.

[k][c][ ][Set ID][ ][Data][Cr]

Data 01 : Ecran normal (4:3)	05 : Zoom2
02 : Ecran lat (16:9)	06 : Original
04 : Zoom1	07 : 14:9
	09 : Numai Scan

### Confirmare

[c][ ][Set ID][ ][OK/NG][Data][x]

\* Cu ajutorul intrării RGB-PC sau Component, selectați formatul imaginii de pe ecran de 16:9 sau 4:3.

\* În modul DTV/HDMI (1080i 50Hz/60Hz, 720p 24Hz/50Hz/60Hz, 1080p 24Hz/30Hz/50Hz/60Hz), Component(720p, 1080i, 1080p 50Hz/60Hz) , este disponibil **Numai Scan**.

## 03. Ascundere imagine (Comandă : k d)

- Pentru selectarea ascunderii/afișării imaginii.

### Transmisie

[k][d][ ][Set ID][ ][Data][Cr]

Data 00 : Ecran Mute dezactivată (Imagine activată)  
10 : Ecran Mute activată (Imagine dezactivată)

### Confirmare

[d][ ][Set ID][ ][OK/NG][Data][x]

## 04. Mod silențios (Comandă 2 : k e)

- Pentru activarea/dezactivarea sonorului.  
Puteți accesa modul silențios și cu ajutorul butonului **MUTE** de pe telecomandă.

### Transmisie

[k][e][ ][Set ID][ ][Data][Cr]

Data 00 : Mod silențios dezactivat (Volum activat)  
10 : Mod silențios activat (fără sonor)

### Confirmare

[e][ ][Set ID][ ][OK/NG][Data][x]

## 05. Control volum (Comandă : k f)

- Pentru reglarea volumului.  
Puteți de asemenea, regla volumul cu ajutorul butoanelor de volum de pe telecomandă.

### Transmisie

[k][f][ ][Set ID][ ][Data][Cr]

Data Min : 00 ~ Max : 64

\* Consultați 'Asocierea datelor în timp real 1'. A se vedea pagina 128.

### Confirmare

[f][ ][Set ID][ ][OK/NG][Data][x]

## 06. Contrast (Comandă : k g)

- Pentru reglarea contrastului ecranului.  
Contrastul poate fi reglat și din meniul **IMAGINE**.

### Transmisie

[k][g][ ][Set ID][ ][Data][Cr]

Data Min : 00 ~ Max : 64

\* Consultați 'Asocierea datelor în timp real 1'. A se vedea pagina 128.

### Confirmare

[g][ ][Set ID][ ][OK/NG][Data][x]

## 07. Luminozitate (Comandă : k h)

- Pentru reglarea luminozității ecranului. Luminozitatea poate fi reglată și din meniul **IMAGINE**.

### Transmisie

[k][h][ ][Set ID][ ][Data][Cr]

Data Min : 00 ~ Max : 64

\* Consultați 'Asocierea datelor în timp real 1'. A se vedea pagina 128.

### Confirmare

[h][ ][Set ID][ ][OK/NG][Data][x]

## 08. Culoare (Comandă : k i)

- Pentru reglarea culorii ecranului. Culoarea poate fi reglată și din meniul **IMAGINE**.

### Transmisie

[k][i][ ][Set ID][ ][Data][Cr]

Data Min : 00 ~ Max : 64

\* Consultați 'Asocierea datelor în timp real 1'. A se vedea pagina 128.

### Confirmare

[i][ ][Set ID][ ][OK/NG][Data][x]



### 09. Nuanță (Comandă : k j)

- ▶ Pentru reglarea nuanței ecranului. Nuanța poate fi reglată și din meniul IMAGINE.

#### Transmisie

[k][j][ ][Set ID][ ][Data][Cr]

Data roșu : 00 ~ verde : 64

\* Consultați 'Asocierea datelor în timp real 1'. A se vedea pagina 128.

#### Confirmare

[j][ ][Set ID][ ][OK/NG][Data][x]

### 10. Claritate (Comandă : k k)

- ▶ Pentru reglarea clarității ecranului. Claritatea poate fi reglată și din meniul IMAGINE.

#### Transmisie

[k][k][ ][Set ID][ ][Data][Cr]

Data Min : 00 ~ Max : 64

\* Consultați 'Asocierea datelor în timp real 1'. A se vedea pagina 128.

#### Confirmare

[k][ ][Set ID][ ][OK/NG][Data][x]

### 11. Selecție OSD (Comandă : k l)

- ▶ Pentru a selecta din telecomandă activarea/dezactivarea OSD (afișare pe ecran).

#### Transmisie

[k][l][ ][Set ID][ ][Data][Cr]

Data 00: OSD afișat 01: OSD ascuns

#### Confirmare

[l][ ][Set ID][ ][OK/NG][Data][x]

### 12. Mod de blocare a telecomenzii (Comandă : k m)

- ▶ Pentru a bloca telecomanda și butoanele de pe panoul frontal al televizorului.

#### Transmisie

[k][m][ ][Set ID][ ][Data][Cr]

Data 00: Blocare inactivă 01: Blocare activă

#### Confirmare

[m][ ][Set ID][ ][OK/NG][Data][x]

\* Dacă nu folosiți telecomanda, folosiți acest mod. Când alimentarea de la rețea este pornită/oprită, se dezactivează blocarea comenzii externe.

### 13. Balans (Comandă : k t)

- ▶ Pentru reglarea balansului. De asemenea, balansul poate fi reglat și din meniul AUDIO.

#### Transmisie

[k][t][ ][Set ID][ ][Data][Cr]

Data Min : 00 ~ Max : 64

\* Consultați 'Asocierea datelor în timp real 1'. A se vedea pagina 128.

#### Confirmare

[t][ ][Set ID][ ][OK/NG][Data][x]

### 14. Temperatura culorii (Comandă : k u)

- ▶ Pentru reglarea temperaturii culorii. Temp. culoare poate fi reglat și din meniul IMAGINE.

#### Transmisie

[k][u][ ][Set ID][ ][Data][Cr]

Data 00: Mediu 01: Rece 02: Cald

#### Confirmare

[u][ ][Set ID][ ][OK/NG][Data][x]

### 15. Stare anormală (Comandă : k z)

- ▶ Pentru recunoașterea unei stări anormale.

#### Transmisie

[k][z][ ][Set ID][ ][FF][ ][Cr]

Data FF: Citire

#### Confirmare

[z][ ][Set ID][ ][OK/NG][Data][x]

Data 00: Normal (Alimentare pornită și există semnal)  
01: Fără semnal (Alimentare pornită)  
02: Opriți televizorul cu ajutorul telecomenzii  
03: Opriți televizorul cu ajutorul funcției de inactivitate  
04: Opriți televizorul cu ajutorul funcției RS-232C  
05: 5V jos  
06: CA jos  
07: Opriți televizorul cu ajutorul funcției Fan Alarm (Alarmă ventilator) (opțiune)  
08: Opriți televizorul cu ajutorul funcției Temporizator pornire (trecere în standby la momentul stabilit)  
09: Opriți televizorul cu ajutorul funcției Auto-sleep (setarea automată a timpului de inactivitate)  
a: Opriți TV prin detectarea plăcii AV.

### 16. Metodă ISM (doar Plasma TV) (Comandă : j p)

- ▶ Pentru comanda metodei ISM. De asemenea puteți regla Metoda ISM din meniul OPȚIUNI.

#### Transmisie

[j][p][ ][Set ID][ ][Data][Cr]

Data 01: Inversiune

02: Orbiter

04: White wash

08: Normal

#### Confirmare

[p][ ][Set ID][ ][OK/NG][Data][x]

## 17. Economisire energie (doar Plasma TV) (Comandă : j q)

- Pentru reducerea consumului de putere a monitorului. De asemenea puteți regla Puterea joasă din meniul OPȚIUNI.

### Transmisie

[j][q][ ][Set ID][ ][Data][Cr]

Date min : 00 ~ Max :04 (\*transmitere prin cod hexazecimal)

### Confirmare

[q][ ][Set ID][ ][OK/NG][Data][x]

## 18. Configurare automată (Comandă : j u)

- Pentru reglarea automată a poziției imaginii și minimizarea tremorului imaginii. Funcționează doar în modul RGB (PC).

### Transmisie

[j][u][ ][Set ID][ ][Data][Cr]

Data 01: Pentru a seta

### Confirmare

[u][ ][Set ID][ ][OK/NG][Data][x]

## 19. Egalizare (Comandă : j v)

- Pentru a regla egalizarea.

### Transmisie

[j][v][ ][Set ID][ ][Data][Cr]

MSB

LSB

0	0	0	0	0	0	0	0
---	---	---	---	---	---	---	---

└─ frecvență ─┘ └─ Data ─┘

7	6	5	frecvență	4	3	2	1	0
0	0	0	80Hz	00000 ~10010				
0	0	1	220Hz					
0	1	0	470Hz					
0	1	1	1 KHz					
1	0	0	2.2KHz					
1	0	1	4.7KHz					
1	1	0	12KHz					

### Confirmare

[v][ ][Set ID][ ][OK/NG][Data][x]

## 20. Comandă reglaj (Comandă : m a)

- Selectați canalul conform următorului număr fizic.

### Transmisie

[m][a][ ][Set ID][ ][Data0][ ][Data1][ ][Data2][Cr]

Date00 : Date canal înalt

Date01 : Date canal redus

ex. Nr. 47 -> 00 2F (2FH)

Nr. 394 -> 01 88 (188H),

DTV Nr. 0 -> Nu are importanță

Date02 0x00 : ATV principal,

0x10 : DTV principal

Gamă date canal

Analog - Min: 00 ~ Max: 63 (0~99)

Digital - Min: 00 ~ Max: 3E7 (0~999)

### Confirmare

[a][ ][Set ID][ ][OK/NG][Data][x]

Data Min: 00 ~ Max: FF

## 21. Adăugare/Ignorare canal(Comandă: m b)

- Pentru a ignora starea programului curent.

### Transmisie

[m][b][ ][Set ID][ ][Data][Cr]

Data00 : Skip(Omitere) 01 : Add(Adăugare)

### Confirmare

[b][ ][Set ID][ ][OK/NG][Data][x]

### \* Asocierea datelor în timp real 1

00 : Pasul 0

⋮

A: Pasul 10 (Cod identificare aparat 10)

⋮

F: Pasul 15 (Cod identificare aparat 15)

⋮

10 : Pasul 16 (Cod identificare aparat 16)

⋮

64 : Pasul 100

⋮

6E : Pasul 110

⋮

73 : Pasul 115

74 : Pasul 116

⋮

C7: Pasul 199

⋮

FE : Pasul 254

FF : Pasul 255

### \* Asocierea datelor în timp real 2

00 : -40

01 : -39

02 : -38

⋮

28 : 0

⋮

4E : +38

4F : +39

50 : +40

## 22. Cheie (Comandă : m c)

► Pentru a transmite codul cheie IR de la distanță.

### Transmisie

[m][c][ ][Set ID][ ][Data][Cr]

Data Codul cheie - Consultați pagina 122.

### Confirmare

[c][ ][Set ID][ ][OK/NG][Data][x]

## 23. Control lumină fundal (Comandă : m g) (Doar LCD TV)

► Pentru a controla lumina de fundal.

### Transmisie

[m][g][ ][Set ID][ ][Data][Cr]

Date : date Min : 00 ~ Max: 64 (\* transmitere în cod Hexazecimal)

### Confirmare

[g][ ][Set ID][ ][OK/NG][Data][x]

## 24. Selecție intrare (Comandă : x b) (Intrare imagine principală)

► Pentru a selecta sursa de intrare pentru imaginea principală.

### Transmisie

[x][b][ ][Set ID][ ][Data][Cr]

Data: Structură

MSB				LSB			
0	0	0	0	0	0	0	0
└─ Intrare externă ┘				└─ Număr intrare ┘			

Intrare externă				Data
0	0	0	0	DTV
0	0	0	1	Analogic
0	0	1	0	AV
0	1	0	0	Component
0	1	0	1	RGB-PC
1	0	0	1	HDMI/DTV-PC

Număr intrare				Data
0	0	0	0	Intrare1
0	0	0	1	Intrare2
0	0	1	0	Intrare3
0	0	1	1	Intrare4

### Confirmare

[b][ ][Set ID][ ][OK/NG][Data][x]

## Notificare software open source

Următoarele fișiere executabile GPL și librării LGPL/MPL utilizate în acest produs fac obiectul acordurilor de licență GPL2.0/LGPL2.1/MPL1.1:

### FIȘIERE EXECUTABILE GPL:

- Linux kernel 2.6
- busybox

### LIBRĂRII LGPL:

- glibc

### LIBRĂRII MPL:

- Nanox

LG Electronics vă pune la dispoziție codul sursă pe suport CD-ROM pentru o taxă care acoperă costul distribuției, cum ar fi costul suportului, costul de livrare și administrare, în urma unui e-mail trimis la: [Opensource@lge.com](mailto:Opensource@lge.com)

Această ofertă este valabilă pentru o perioadă de trei (3) ani de la data distribuirii acestui produs de către LG Electronics.

De asemenea, puteți obține traducerea licențelor GPL, LGPL de la <http://www.gnu.org/licenses/old-licenses/gpl-2.0-translations.html>, <http://www.gnu.org/licenses/old-licenses/lgpl-2.1-translations.html>.

- Acest software este bazat în parte pe activitatea Grupului Independent JPEG.
- Acest software include librăria de referință PNG, libpng.
- Acest software conține librăria de comprimare Zlib, dezvoltată de Jean-loup Gailly și Mark Adler.  
Copyright (C) 1995-2005 Jean-loup Gailly și Mark Adler



**LG Electronics Inc.**