

טלוויזיות LCD | טלוויזיית פלזמה מדריך משתמש

טלוויזיות פלזמה מדגמים

50PG3***
42PG6***
50PG6***
60PG6***
50PG7***
60PG7***

טלוויזיות LCD מדגמים

32LG6***
37LG6***
42LG6***
47LG6***
42LG7***
47LG7***
52LG7***
32LG8***
42LG8***

נא קראו מדריך זה בעיון לפני הפעלת המכשיר.
שמרו אותו לעיון בעתיד.
רשמו את מספר הדגם ואת המספר הסידורי של המכשיר.
עיינו בתווית בגב המכשיר וציינו מידע זה בפני משווק המכשיר בעת פנייה
לבקשת שירות.

אביזרים

ודאו כי האביזרים הבאים נכללו עם הטלוויזיה שלכם. אם חסר אביזר כלשהו, נא פנו למשווק אצלו רכשתם את המכשיר. ■ האיור המוצג עשוי להיות שונה ממראה הטלוויזיה שלכם.

מטלית ניגוב
מטלית ניגוב לניקוי המסך. תכונה זו אינה זמינה עבור כל הדגמים.
*נגבו קלות כתמים או טביעות אצבע על צדה החיצוני של הטלוויזיה באמצעות מטלית הניגוב.
.....
אין לנגב בחוזקה. הדבר עלול לגרום לשריטות או לדהייה בצבע.



כבל חשמל

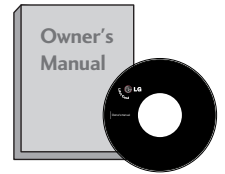

מדריך למשתמש



שלט רחוק



סוללות

טלוויזיות פלזמה		
<p>(עבור 42PG6*** בלבד)</p> <p>4 ברגים להרכבת המעמד</p>	<p>1 כמות: 42PG6*** 2 כמות: 50PG3***</p> <p>אזיקון לכבלים</p>	<p>(עבור 50/60PG6***, 50/60PG7*** (מלבד 50PG3***)) (50PG3*** בלבד)</p> <p>תפס לסידור הכבלים</p>
	<p>תכונה זו אינה זמינה בכל הדגמים</p> <p>ליבת ברזל</p>	<p>או</p> <p>כיסוי מגן</p>



התקן קרוב ככל האפשר לתקע.

שימוש במנחת אלקטרומגנטיות (תכונה זו אינה זמינה בכל הדגמים) ניתן להשתמש במנחת אלקטרומגנטיות להפחתת גל אלקטרומגנטי כאשר מחברים כבל חשמל למתח, ככל שהמנחת יהיה קרוב יותר לתקע כך הוא יהיה יעיל יותר.

טלוויזיות LCD		
<p>(עבור 42LG6*** בלבד)</p> <p>4EA 1EA 2EA</p>	<p>(עבור 32/37LG6*** בלבד)</p> <p>4EA 32LG6*** : 3EA 37LG6*** : 4EA</p>	<p>עבור 32/37/42/47LG6*** בלבד</p> <p>כיסוי מגן תפס לסידור הכבלים</p>
<p>ברגים להרכבת המעמד</p>		
<p>עבור 32/42LG8*** בלבד</p> <p>בורג להרכבת המעמד</p>	<p>כיסוי מגן</p>	<p>42/47/52LG7***, 32/42LG8*** בלבד</p> <p>42/47/52LG7***, 32/42LG8***</p> <p>ברגים להרכבת המעמד</p>

תוכן עניינים

47BOOSTER
48עריכת ערוצים
49ערוץ מועדף
50קריאה לטבלת הערוצים
51  SIMPLINK
53נעילת לחצנים
54מצב AV

שימוש בהתקן USB

56רשימת תמונות
58רשימת מוזיקה
60רשימת סרטים
62קוד רישום DIVX

בקרת תמונה

63צפייה ב-PIP (תמונה בתוך תמונה)
64בקרת גודל תמונה (יחס גובה-רוחב)
66הגדרות תמונה קבועות מראש
68כיוון תמונה ידני
70 XD – טכנולוגיית שיפור תמונה
71מתקדם - GAMMA
72מתקדם – מצב סרט/קולנוע אמיתי
73מתקדם – רמת שחור (חושך)
74EYE CARE (בטלוויזיות LCD בלבד)
75מתקדם – TRUMOTION (תנועה אמיתית)
76איפוס תמונה
	TRUMOTION DEMO
77(הדגמת תנועה אמיתית)
78מחונן הפעלה (בטלוויזיות LCD בלבד)
	שיטה להפחתת הידבקות התמונה (ISM)
79(בטלוויזיות פלזמה בלבד)
	מצב תמונה בצריכת חשמל
80(בטלוויזיות פלזמה בלבד)
81איפוס להגדרות היצרן

1אביזרים
---	--------------

הכנה

4לחצני לוח הבקרה הקדמי
7מידע אודות הלוח האחורי
9חיבור הטלוויזיה לשולחן (**32LG8 בלבד)
10הרכבת המעמד
12אם אינכם משתמשים במעמד השולחני
13כיסוי אחורי לסידור החוטים
17התקנה על גבי שולחן
17התקנה על הקיר: התקנה אופקית
18חיבור לאנטנה

התקנת ציוד חיצוני

19התקנת מקלט HD
22התקנת DVD
25התקנת מכשיר וידאו (VCR)
28התקנה של מקור A/V אחר
29התקנה של מערכת סטריאו חיצונית
30התקנת יציאת AV
31התקנת מחשב אישי

צפייה בטלוויזיה / בקרת ערוצים

38פונקציות של לחצני השלט הרחוק
40הדלקת הטלוויזיה
40בחירת ערוצים
40כיוון עוצמת הקול
41תפריט מהיר
42בחירה וכיוון של תפריטי המסך
43כיוון ערוצים אוטומטי
44כיוון ערוצים ידני
45כיוון עדין
46הקצאת שם לערוץ

בקרת קול ושפה

82	מאזן עוצמת קול אוטומטי
	הגדרות קול קבועות מראש –
83	מצב SOUND (צליל)
84	כיוון הגדרות קול – מצב משתמש
85	Balance (איזון)
86	הפעלה וכיבוי של הרמקולים של הטלוויזיה
86	בחירת יציאת השמע
87	מצב החלקה
88	/
90	בחירה בשפת תצוגת המסך

הגדרות זמן

92	כיוון טיימר כיבוי/הפעלה אוטומטי
93	כיוון טיימר שינה
94	הגדרת כיבוי אוטומטי

טלטקסט

95	כיבוי/הפעלה
95	SIMPLE TEXT
96	TOP TEXT
96	FASTEXT
97	פונקציות מיוחדות בטלטקסט

נספח

98	פתרון בעיות
100	תחזוקה
101	מפרט המוצר
103	תכנות השלט רחוק
105	קוד IR
	בקרה חיצונית דרך RS-232C
107	(בטלוויזיות פלזמה בלבד)

לחצני לוח הבקרה הקדמי

- זוהי תצוגה מפושטת של לוח הבקרה הקדמי. האיור המוצג כאן עשוי להיות שונה במקצת מהלוח במכשיר הטלוויזיה שלכם.
- אם מוצמד סרט הגנה למכשיר, הסירו את הסרט ונגבו את המכשיר בעזרת מטלית הניקוי.

טלוויזיות פלזמה

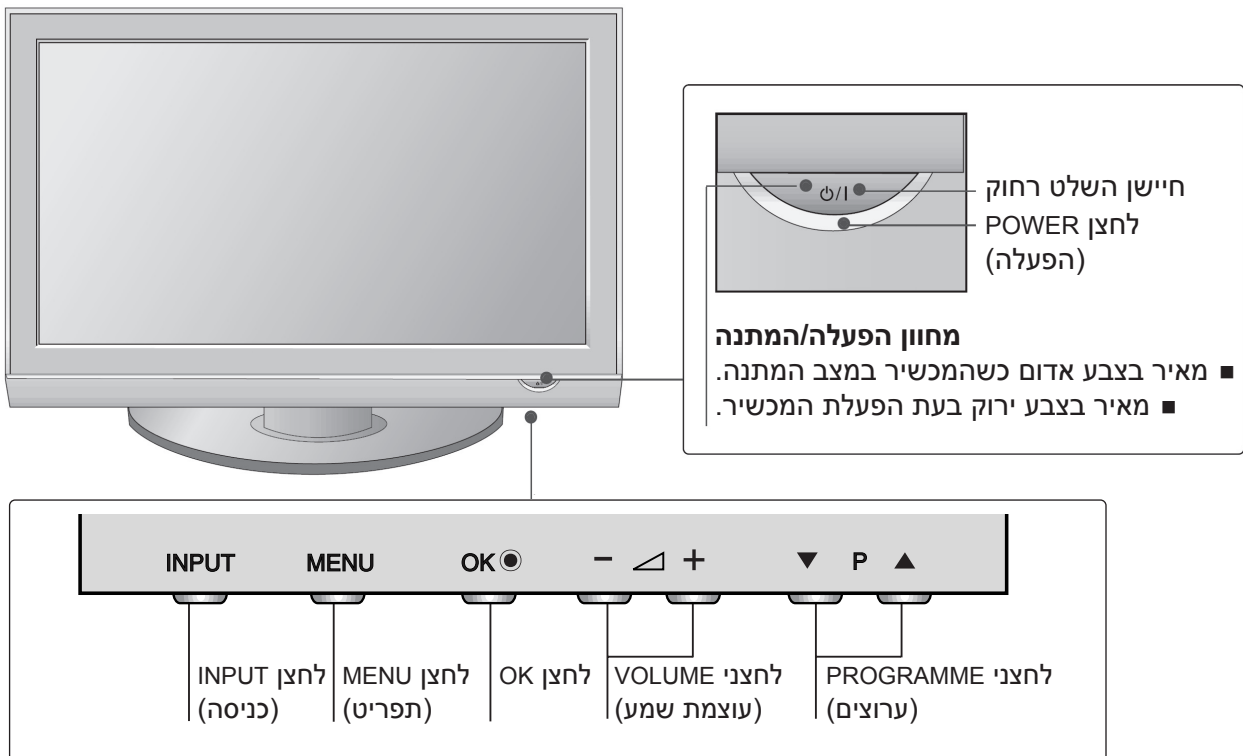

מעמד מסתובב

- תכונה זו אינה זמינה בכל הדגמים.
- לאחר התקנת הטלוויזיה, באפשרותכם לכוון את הטלוויזיה ידנית לשמאל או לימין ב-20 מעלות בהתאם לזווית הצפייה הנוחה לכם.

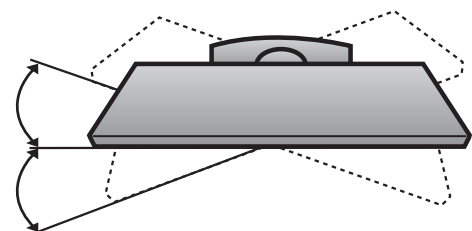

טלוויזיות LCD
32/37/42/47LG6***

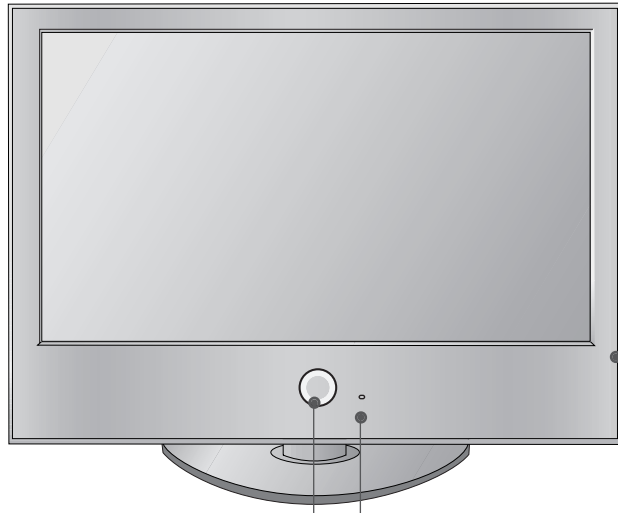

חיישן חכם
לכיוון התמונה בהתאם
לתנאי הסביבה.

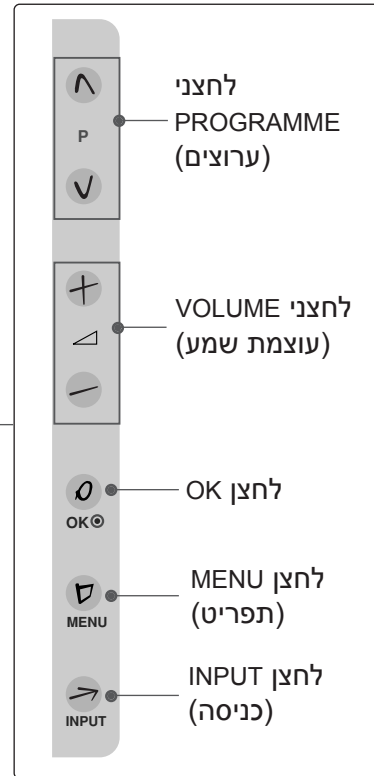

לחצן POWER (הפעלה)
חיישן השלט רחוק
מחונן הפעלה/המתנה

- מאיר בצבע אדום כשהמכשיר במצב המתנה.
- מאיר בצבע לבן בעת הפעלת המכשיר.

הערה: באפשרותכם לכוון את **מחונן הפעלה** בתפריט האפשרויות (Option).

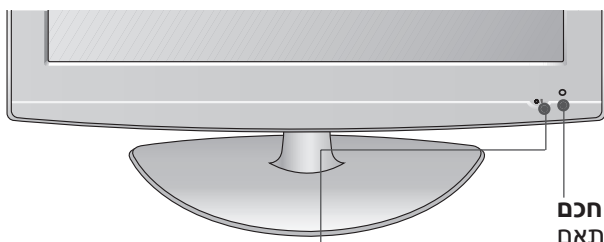

חיישן חכם
לכיוון התמונה בהתאם
לתנאי הסביבה.

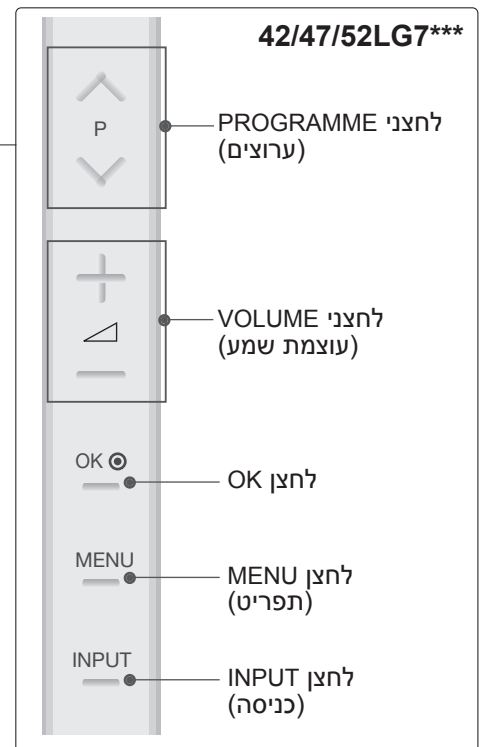

מחונן הפעלה/המתנה

- מאיר בצבע אדום כשהמכשיר במצב המתנה.
- מאיר בצבע כחול בעת הפעלת המכשיר.

הערה: באפשרותכם לכוון את **מחונן הפעלה** בתפריט האפשרויות (Option).

חיישן השלט רחוק

לחצן POWER (הפעלה)

* השאירו מרווח נוסף להתקנת הרמקולים בשני צידי הטלוויזיה על מנת לאפשר תנועה חופשית של המכשיר (42LG8*** בלבד)

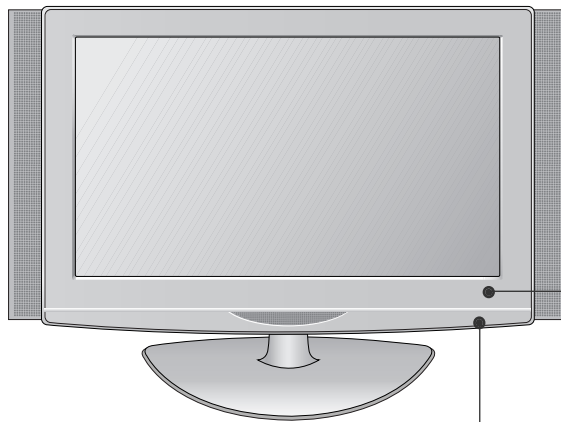

חיישן השלט רחוק
מחונן הפעלה/המתנה

- מאיר בצבע אדום כשהמכשיר במצב המתנה.
- מאיר בצבע כחול בעת הפעלת המכשיר.

הערה: באפשרותכם לכוון את מחונן ההפעלה בתפריט האפשרויות (Option).

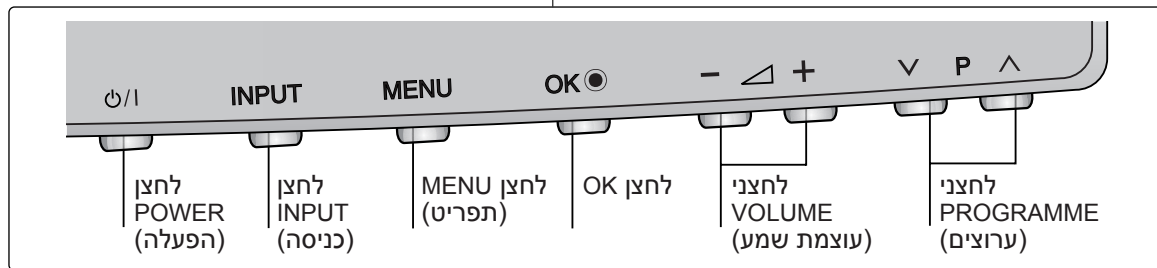

32LG8***

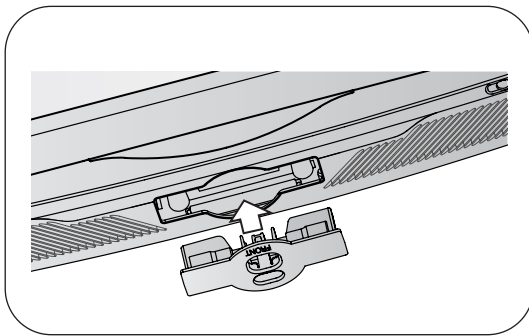

אם אינכם משתמשים במעמד השולחני

- האיור המוצג להלן עשוי להיות שונה ממראה הטלוויזיה שברשותכם.
- בהתקנת המכשיר על הקיר, השתמשו בכיסוי המגן לפתח הרכבת המעמד השולחני. הכניסו את **כסוי המגן** לתוך הטלוויזיה עד שתשמעו קול נקישה.

32LG8***

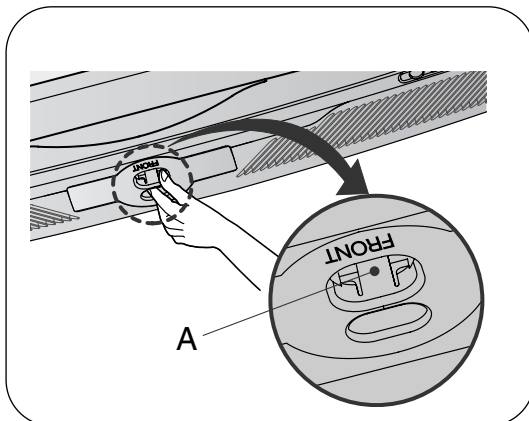

כיצד לפרק את כיסוי המגן

- האיור המוצג להלן עשוי להיות שונה ממראה הטלוויזיה שברשותכם.
- לחצו על אזור A שבכיסוי המגן כמוצג באיור ומשכו אותו לאחור.

מידע אודות הלוח האחורי

■ זוהי תצוגה מפורטת של הלוח האחורי. האיור המוצג כאן עשוי להיות שונה ממראה הטלוויזיה שלכם.

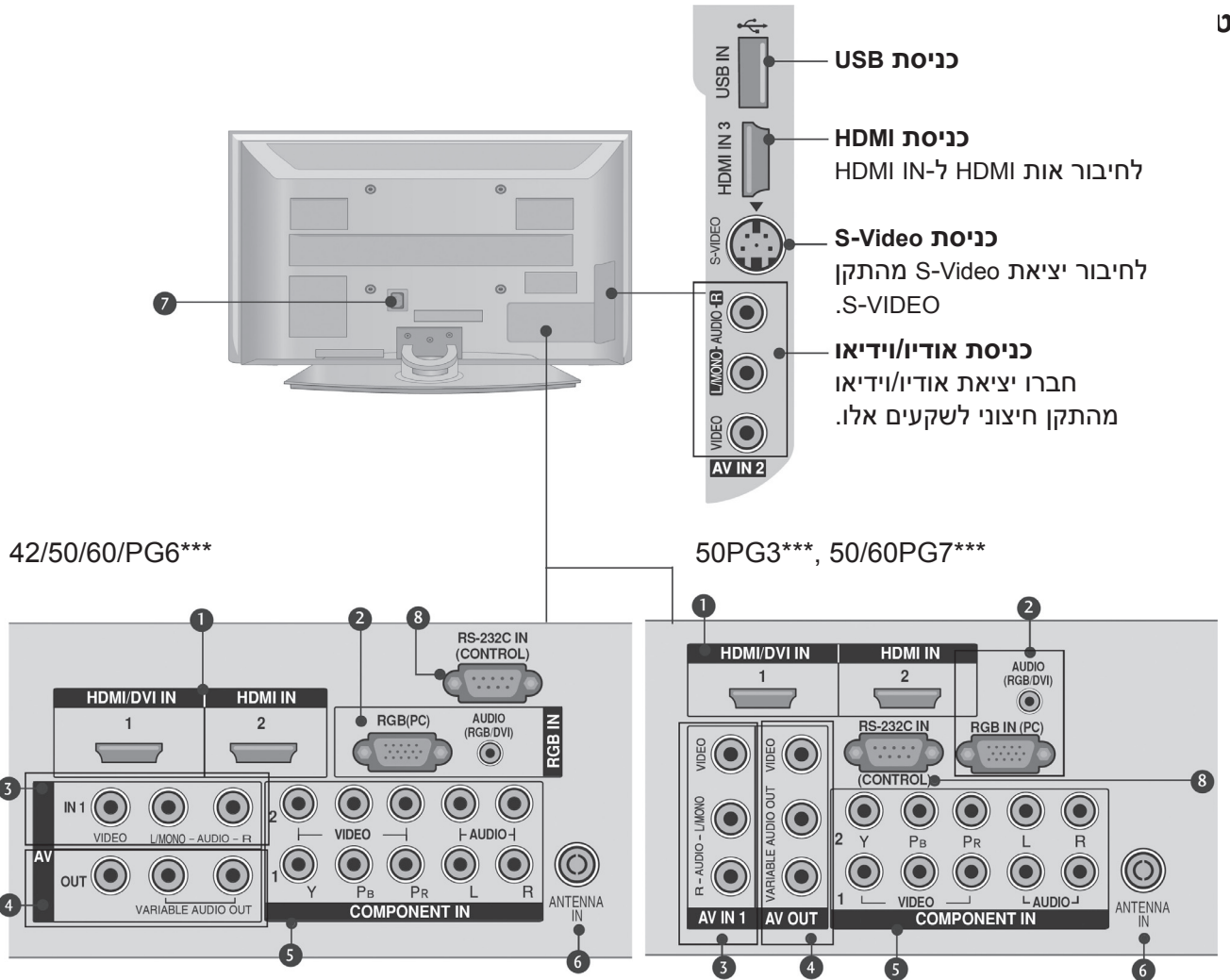

42/50/60/PG6***

50PG3***, 50/60PG7***

- 5 כניסת Component**
חברו התקן אודיו/וידיאו מסוג Component לשקעים אלו.
- 6 כניסה לאנטנה**
חברו אנטנת RF לשקע זה.
- 7 שקע כבל החשמל:**
טלוויזיה זו פועלת על מתח AC. המתח מצוין בדף המפרטים.
אין להפעיל את מכשיר הטלוויזיה על מתח מסוג DC.
- 8 שקע כניסת RS-232C (בקרה):**
חברו את השקע הטורי שבהתקני הבקרה לשקע RS-232C.
(תכונה זו אינה זמינה בכל הדגמים).

- 1 כניסת HDMI:**
חברו אות HDMI ל-HDMI IN.
לחילופין, חברו אות DVI (VIDEO) לשקע HDMI/DVI באמצעות כבל DVI ל-HDMI.
- 2 כניסת RGB/אודיו**
חברו את יציאת המסך מהמחשב לשקע הכניסה המתאים.
- 3 כניסת AV IN 1 (אודיו/וידיאו)**
חברו יציאת אודיו/וידיאו מהתקן חיצוני לשקעים אלו.
- 4 יציאת AV**
חברו טלוויזיה נוספת או מסך לשקע AV OUT שבטלוויזיה.
יציאת VARIABLE AUDIO (שמע משתנה) חברו מגבר חיצוני או הוסיפו סאב-וופר למערכת הסראונד שלכם.

טלוויזיות LCD

32/37LG6***

42/47LG6***, 42/47/52LG7***

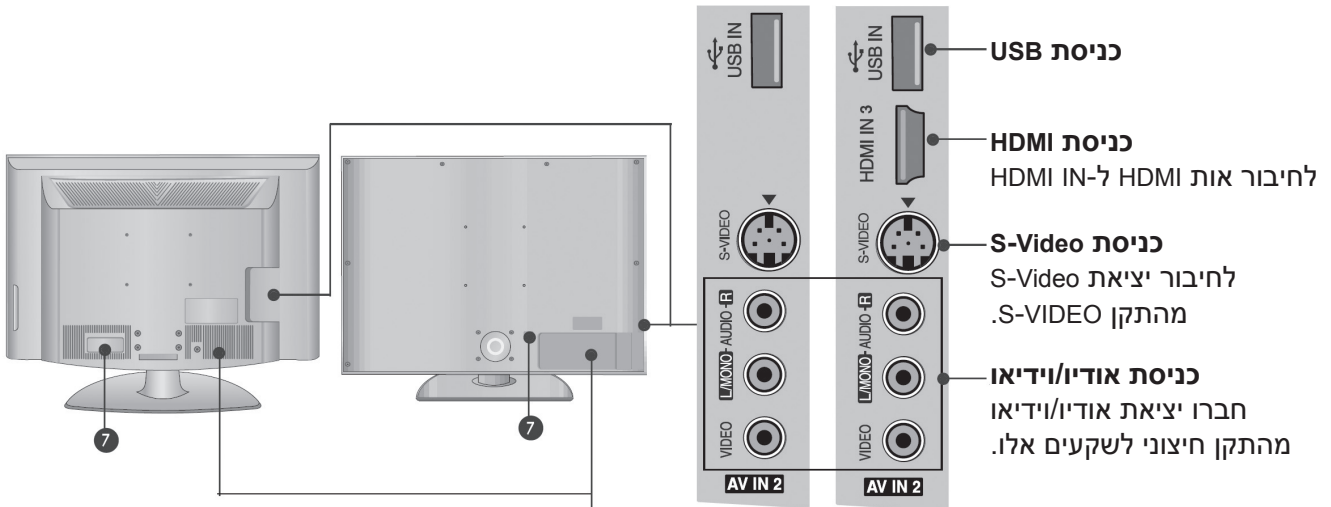

32/37/42/47LG6***

42/47/52LG7***

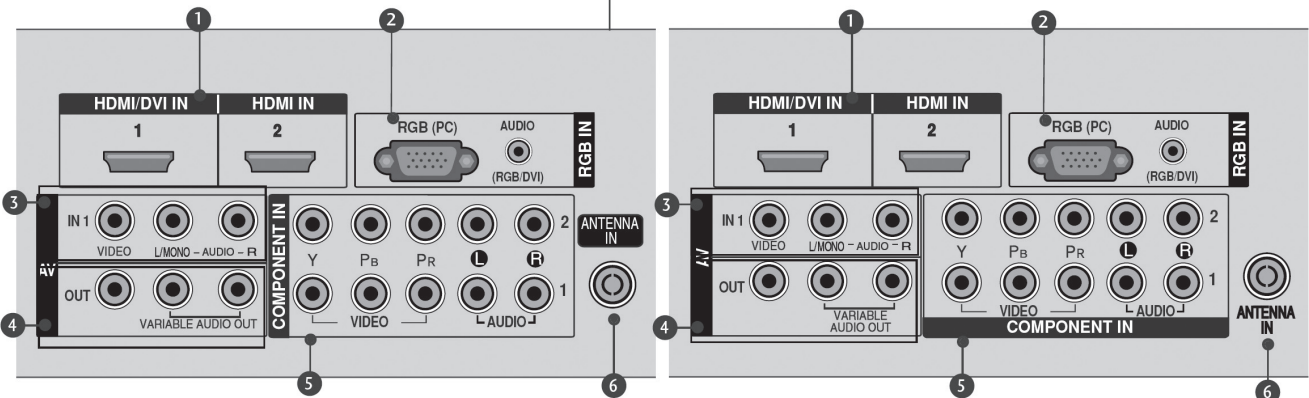

32/42LG8***

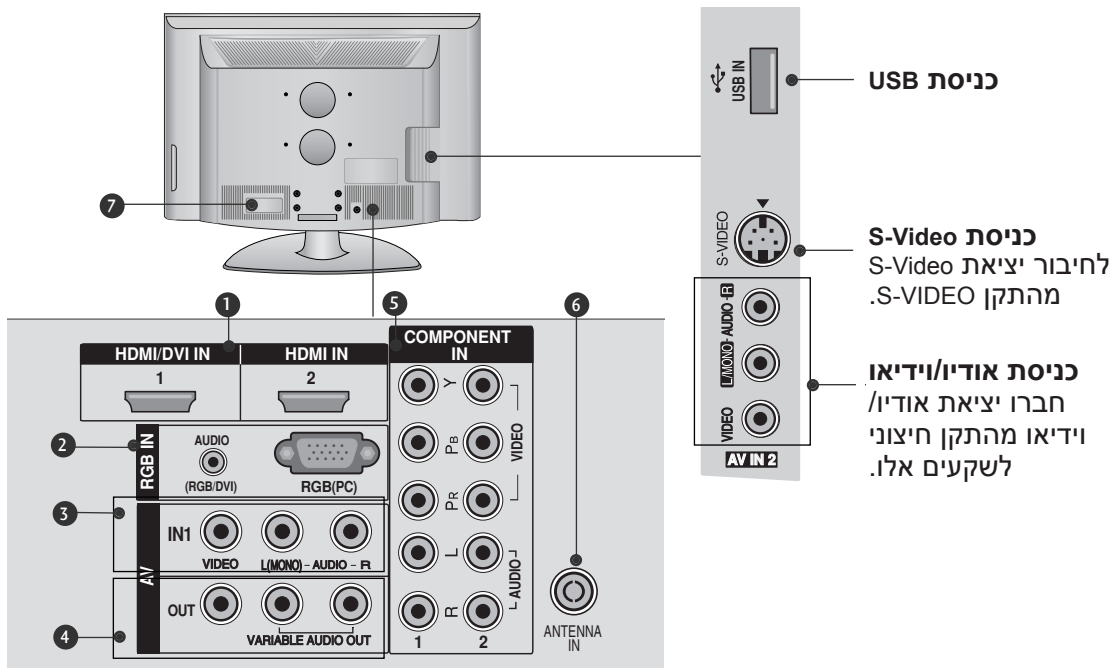

- 1 **כניסת HDMI:**
חברו אות HDMI ל-HDMI IN.
לחילופין, חברו אות DVI(VIDEO) לשקע HDMI/DVI באמצעות כבל DVI ל-HDMI.
(HDMI IN 3 זמינה בדגמים 42/47LG6***, 42/47/52LG7***)
- 2 **כניסת RGB/אודיו**
חברו את יציאת המסך מהמחשב לשקע הכניסה המתאים.
- 3 **כניסת אודיו/וידאו**
חברו יציאת אודיו/וידאו מהתקן חיצוני לשקעים אלו.
- 4 **יציאת AV**
חברו טלוויזיה נוספת או מסך לשקע AV OUT שבטלוויזיה.
יציאת VARIABLE AUDIO (שמע משתנה)
חברו מגבר חיצוני או הוסיפו סאב-וופר למערכת הסראונד שלכם.
- 5 **כניסת Component**
חברו התקן אודיו/וידאו מסוג Component לשקעים אלו.
- 6 **כניסה לאנטנה**
חברו אנטנת RF לשקע זה.
- 7 **שקע כבל החשמל:**
טלוויזיה זו פועלת על מתח AC. המתח מצוין בדף המפרטים.
אין להפעיל את מכשיר הטלוויזיה על מתח מסוג DC.

חיבור הטלוויזיה לשולחן (32/42LG8*** בלבד)

עליכם לחבר את הטלוויזיה לשולחן כך שלא יהיה ניתן למשוך אותה קדימה/אחורה. הדבר עלול לגרום לפגיעה או לנזק למכשיר. השתמשו אך ורק בבורג המצורף.

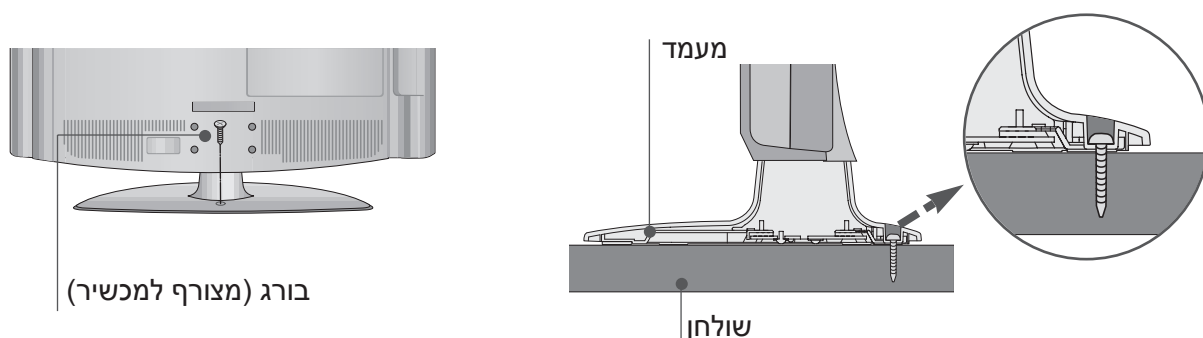

⚠ אזהרה

על מנת למנוע את נפילת הטלוויזיה, עליכם לחבר את הטלוויזיה בחוזקה לרצפה/לקיר בהתאם להוראות ההתקנה. התהפכות, נענוע או רעידות עלולים לגרום לפגיעה.

הכנה

הרכבת המעמד

■ האיור המוצג כאן עשוי להיות שונה ממראה הטלויזיה שלכם. בזמן הרכבת המעמד השולחני, בדקו האם הבורג מהודק באופן מלא. (אם הבורג לא יהיה מהודק, המכשיר עלול לנטות קדימה לאחר התקנת המכשיר.) אם תהדקו את הבורג בכוח רב מידי, הבורג עלול לסטות מהמגרעת שבאזור ההידוק של הבורג.

42PG6*** בלבד

3 הרכיבו את 4 הברגים אל ארבעת הקדחים שבגב הטלויזיה.

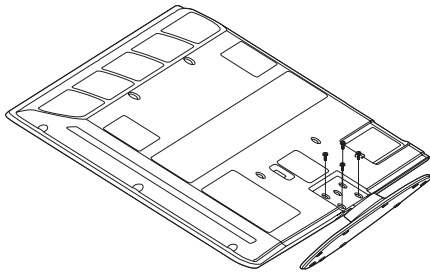

1 הניחו את הטלויזיה בזירות כשהמסך פונה כלפי מטה על משטח מרופד כל מנת למנוע נזק למסך.

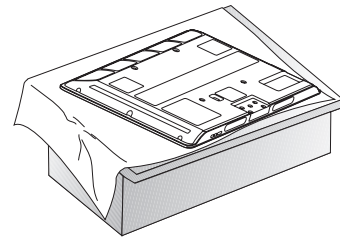

2 הרכיבו את הטלויזיה כמוצג להלן.

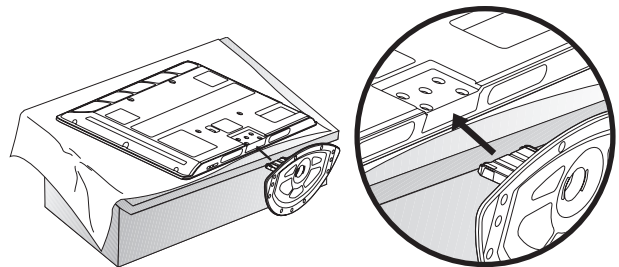

אם אינכם משתמשים במעמד השולחני

■ האיור המוצג עשוי להיות שונה ממראה הטלויזיה שלכם.

בהתקנת המכשיר על הקיר, השתמשו בכיסוי המגן לפתח הרכבת המעמד. הכניסו את כסוי המגן לתוך הטלויזיה עד שתשמעו קול נקישה.

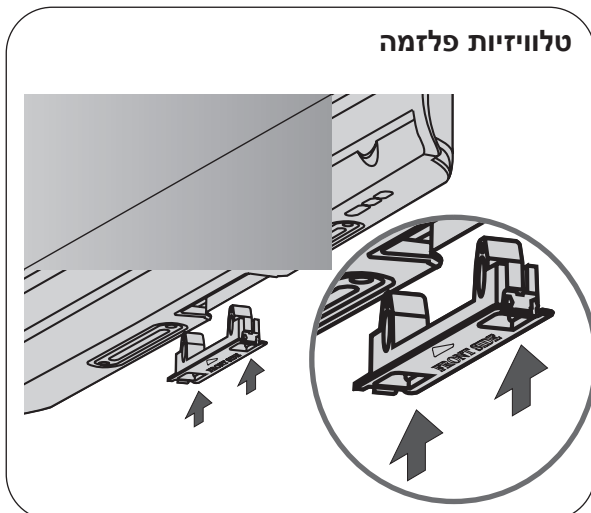

32/37/42LG6*** בלבד

1 הניחו את הטלוויזיה בזהירות כשהמסך פונה כלפי מטה על משטח מרופד כל מנת למנוע נזק למסך.

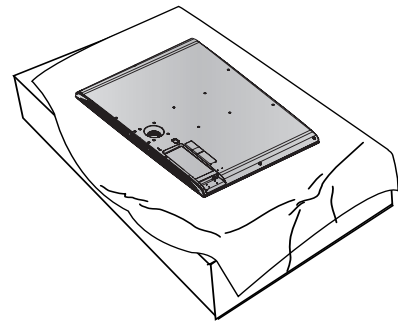

2 הרכיבו את חלקי גוף המעמד אל בסיס הטלוויזיה.

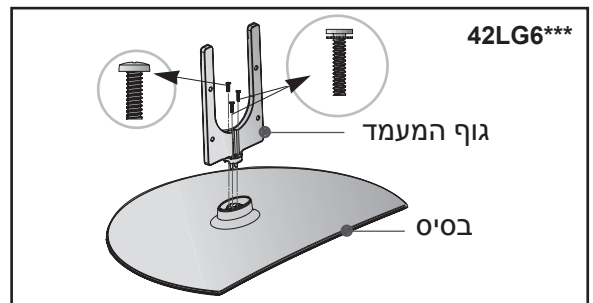
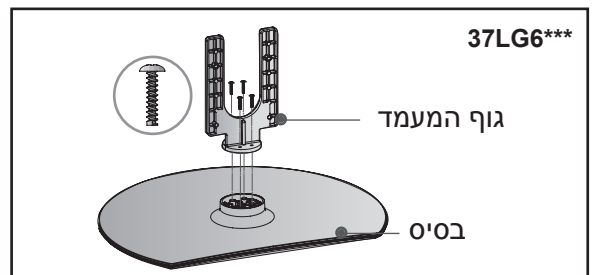
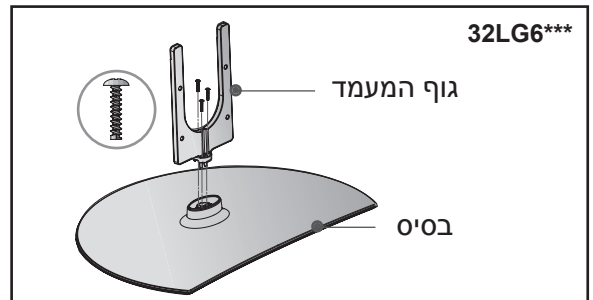

3 הרכיבו את הטלוויזיה כמוצג להלן.

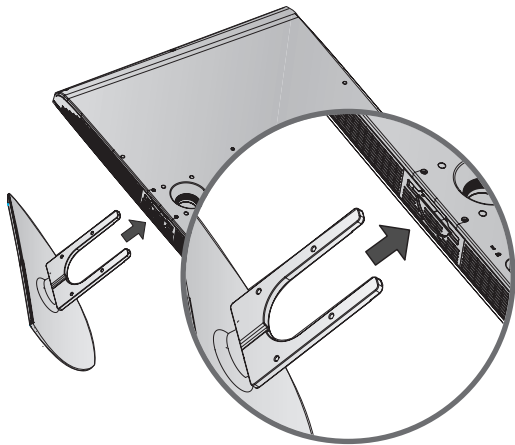

4 הרכיבו את 4 הברגים אל ארבעת הקדחים שבגב הטלוויזיה.

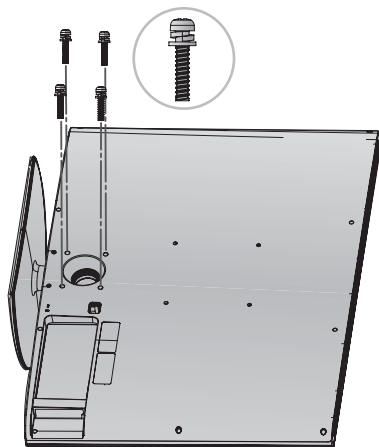

בלבד 42LG7*, 32/42LG8*****

1 הניחו את הטלוויזיה בזהירות כשהמסך פונה כלפי מטה על משטח מרופד על מנת למנוע נזק למסך.

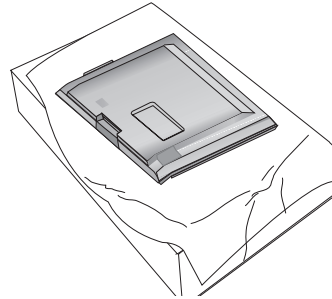

2 הרכיבו את חלקי גוף המעמד אל בסיס הטלוויזיה.

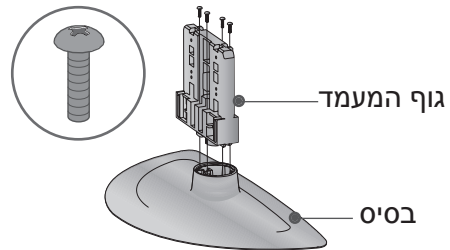

3 הרכיבו את הטלוויזיה כמוצג להלן.

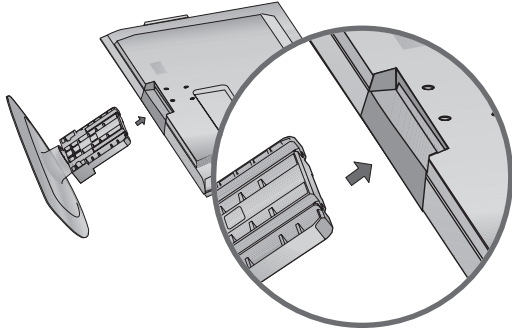

4 הרכיבו את 4 הברגים אל ארבעת הקדחים שבגב הטלוויזיה.

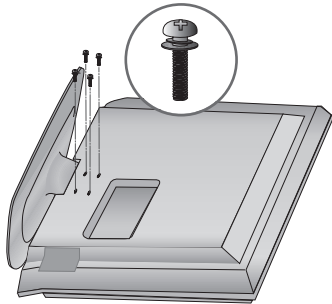

אם אינכם משתמשים במעמד השולחני

בהתקנת המכשיר על הקיר, השתמשו בכיסוי המגן לפתח הרכבת המעמד.

32/37/42/47LG6***

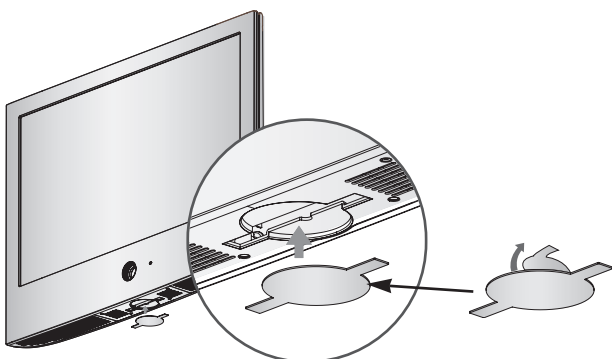

לאחר הסרת נייר המגן מכיסוי המגן, הדביקו אותו לטלוויזיה כמוצג באיור.

42/47/52LG7*, 42LG8*****

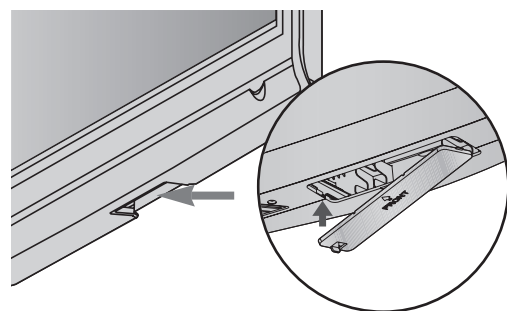

הכניסו את כיסוי המגן לתוך הטלוויזיה עד שתשמעו קול נקישה.

כיסוי אחורי לסידור החוטים

■ האיור המוצג כאן עשוי להיות שונה ממראה הטלוויזיה שלכם.

50/60PG7***, 50/60PG6***

42PG6***

1 חברו את הכבלים כנדרש. כדי לחבר ציוד נוסף, עיינו בפרק "חיבור ציוד חיצוני".

1 חברו את הכבלים כנדרש. כדי לחבר ציוד נוסף, עיינו בפרק "חיבור ציוד חיצוני".

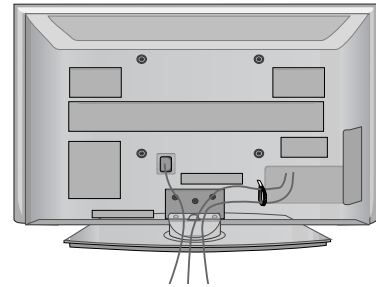
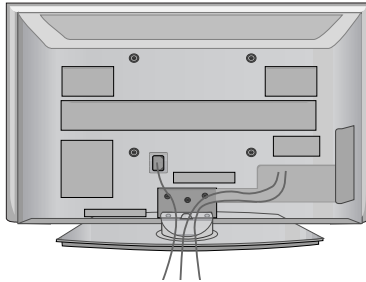

2 חברו את תפס סידור הכבלים כמוצג באיור.

2 חברו את תפס סידור הכבלים כמוצג באיור.

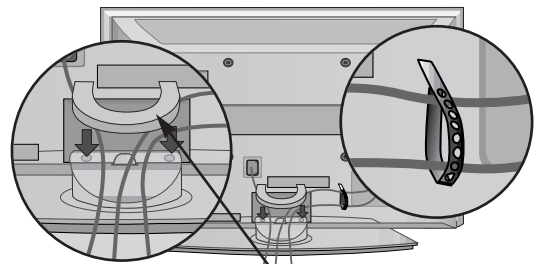
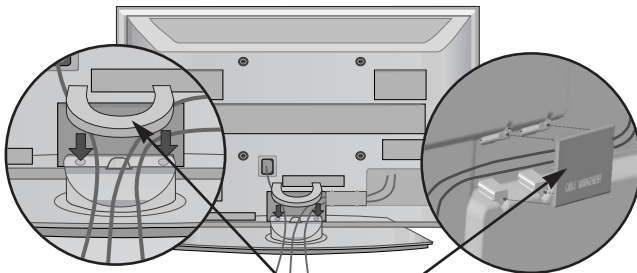

תפס סידור לכבלים

חברו את האזיקון לכבלים כמוצג באיור וסדרו את הכבלים.

פירוק תפס סידור הכבלים

אחזו את תפס סידור הכבלים בשתי ידיכם ומשכו אותו כלפי מעלה.

42PG6***

50/60PG7***, 50/60PG6***

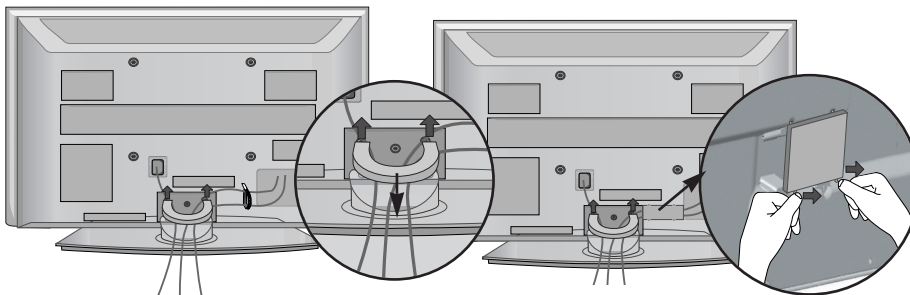

הפרידו את תפס סידור הכבלים מהטלוויזיה באמצעות לחיצה על שתי הלשוניות.

* בדגם 42PG6***, לחצו במרכז תפס סידור הכבלים והרימו אותו כלפי מעלה.

⚠ הערה

▲ אין להשתמש בתפס סידור הכבלים על מנת להרים את הטלוויזיה. אם הטלוויזיה תיפול, אתם עלולים להיפצע או שהטלוויזיה עלולה להינזק.

הכנה

■ האיור המוצג כאן עשוי להיות שונה ממראה הטלוויזיה שלכם.

50PG3***

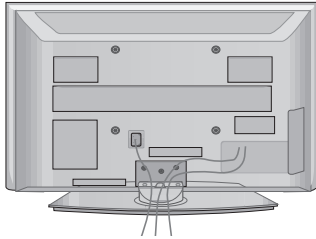

1 חברו את הכבלים כנדרש. כדי לחבר ציוד נוסף, עיינו בפרק "חיבור ציוד חיצוני".

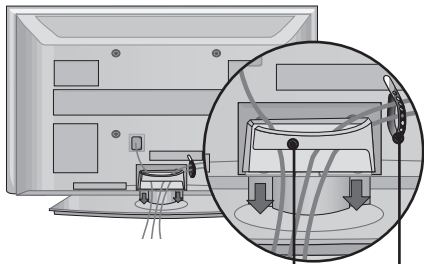

2 חברו את תפס סידור הכבלים כמוצג באיור. אם הטלוויזיה שלכם מצוידת במחזיק לכבלים, התקינו אותו כמוצג באיור ואגדו את הכבלים בתוכו.

מחזיק לכבלים

תפס סידור הכבלים

פירוק תפס סידור הכבלים

אחזו את תפס סידור הכבלים בשתי ידיכם ומשכו אותו כלפי מעלה.

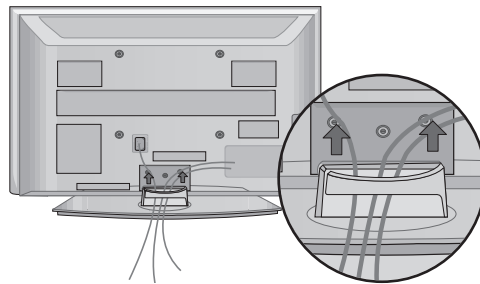

⚠ הערה

◀ אין להשתמש בתפס סידור הכבלים על מנת להרים את הטלוויזיה. - אם הטלוויזיה תיפול, אתם עלולים להיפצע או שהטלוויזיה עלולה להינזק.

42/47/52LG7***, 32/42LG8***

1 חברו את הכבלים כנדרש. כדי לחבר ציוד נוסף, עיינו בפרק "חיבור ציוד חיצוני".

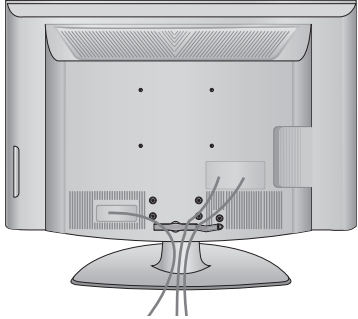

2 פתחו את תפס סידור הכבלים כמוצג באיור ואגדו את הכבלים.

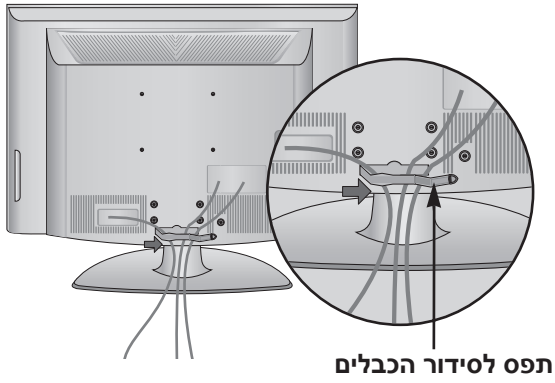

תפס לסידור הכבלים

3 חברו את תפס סידור הכבלים כמוצג באיור.

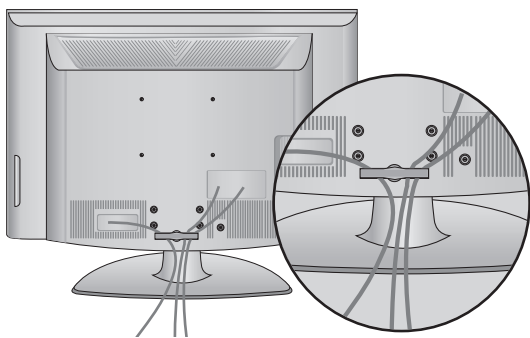

32/37/42/47LG6***

1 כונו את הקדח מול הלשונית שבתפס סידור הכבלים. סובבו את תפס סידור הכבלים כמוצג באיור. הערה: תפס כבלים זה עלול להישבר כתוצאה מהפעלת לחץ רב מידי.

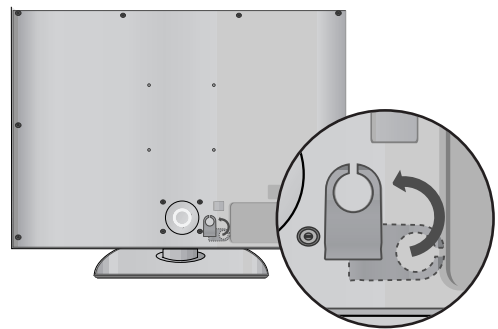
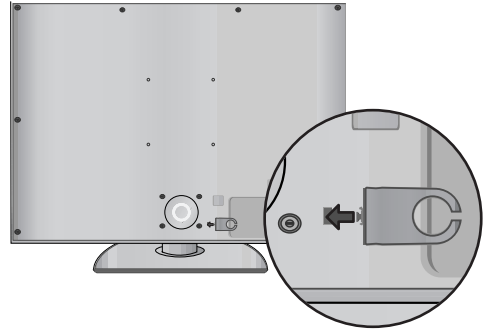

2 חברו את הכבלים בהתאם לצורך. כדי לחבר ציוד נוסף, עיינו בפרק "חיבור ציוד חיצוני".

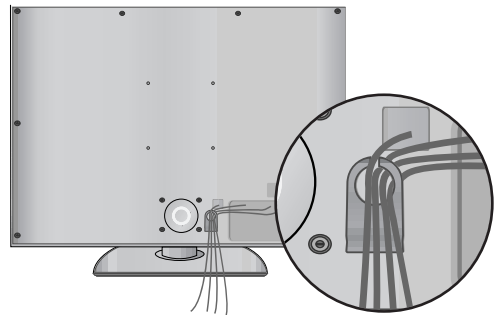

הכנה

הצמדת הטלוויזיה לקיר על מנת למנוע נפילה שלה

- עליכם לרכוש את הרכיבים הדרושים על מנת להצמיד את הטלוויזיה לקיר.
- הצמידו את הטלוויזיה לקיר על מנת למנוע נפילה שלה במקרה של דחיפה.
- ההוראות המוצגות להלן מהוות דרך בטוחה יותר להתקנת המוצר, שהיא להצמיד אותו לקיר כדי שהמכשיר לא ייפול קדימה בעת משיכה לפנים. פעולות אלה ימנעו מהמוצר ליפול קדימה ולפגוע באנשים, ואף ימנעו נזק למוצר. נא הקפידו שילדים לא יטפסו או ייתלו מהמכשיר.

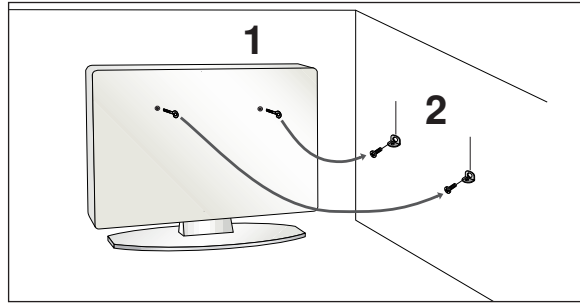
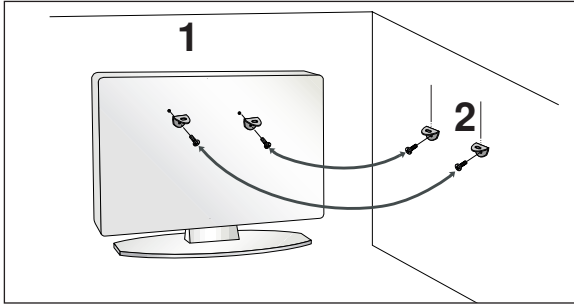

- 1 השתמשו בתופסני הקיר או ווי הקרס כדי להצמיד את המכשיר לקיר כמוצג באיור. (אם ווי הקרס מצויים בתוך המכשיר לפני הכנסתם, שחררו את ווי הקרס.)
* הכניסו את ווי הקרס או תופסני הטלוויזיה ונעלו אותם בחוזקה בקדחים העליונים.
- 2 אבטחו את תופסני הקיר בעזרת הברגים אל הקיר. התאימו את גובה התופסנים.

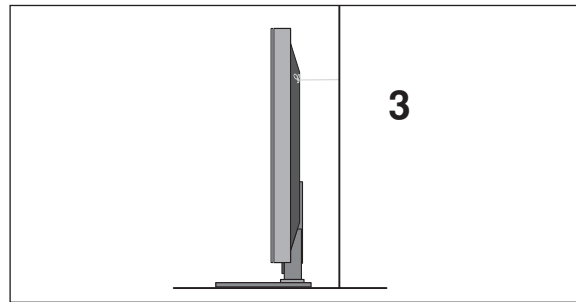

- 3 השתמשו בחבל קשיח לאבטחת המכשיר. מומלץ מבחינה בטיחותית לקשור את החבל כך שיהיה מתוח בזמן שהטלוויזיה נמצאת במקומה.

! הערות:

- ◀ בעת הזזת המכשיר למקום אחר, תחילה שחררו את החבלים.
- ◀ השתמשו בארונות או שידה הגדולה דיה לתמוך בגודל ובמשקל של המכשיר.
- ◀ כדי להשתמש בבטחה במכשיר, ודאו שגובה התופסן על הקיר זהה לגובה התופסן של המכשיר.

- ניתן להתקין את המכשיר בדרכים שונות, כגון על הקיר, על שולחן, וכו'.
- הטלוויזיה נועדה להתקנה אופקית.

הארקה
 ודאו חיבור של כבל הארקה כדי להימנע מהתחשמלות. אם אין שיטות הארקה זמינות, פנו לחשמלאי מוסמך כדי שיתקין מספק חשמל נפרד.
 אל תנסו לבצע הארקה על ידי חיבור לכבלי טלפון, עמודי חשמל או צינורות גז.

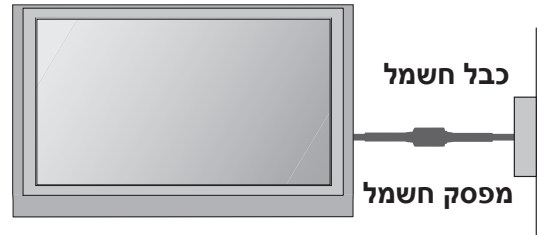

התקנה על גבי שולחן

לאורור תקין, השאירו רווח של ארבעה אינץ' (10 ס"מ) מסביב לטלוויזיה.

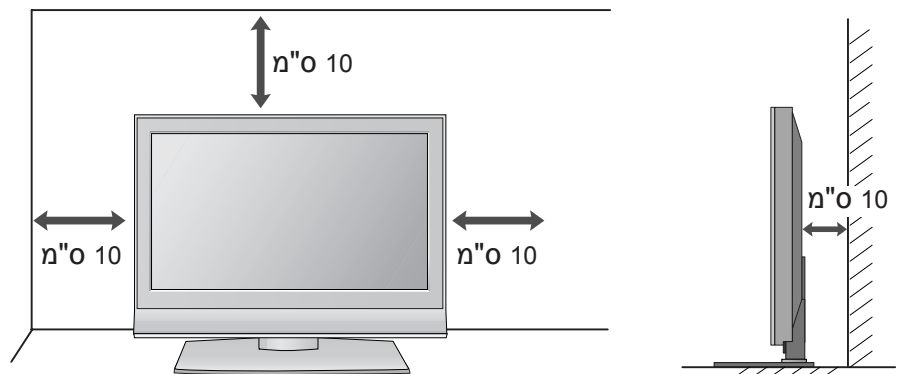

התקנה על הקיר: התקנה אופקית

לאורור תקין, השאירו רווח של ארבעה אינץ' (10 ס"מ) מסביב לטלוויזיה. ניתן לקבל מהספק הוראות התקנה מפורטות. עיינו במדריך האופציונלי להתקנת מתקן תלייה מוטה מהקיר.

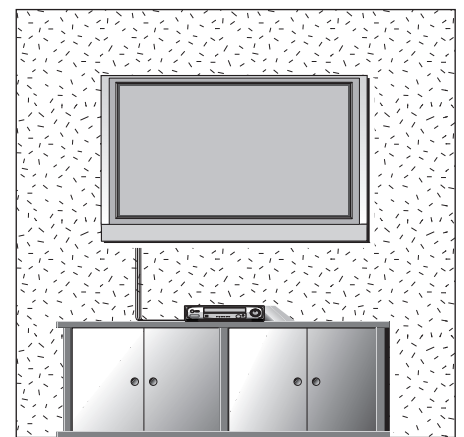
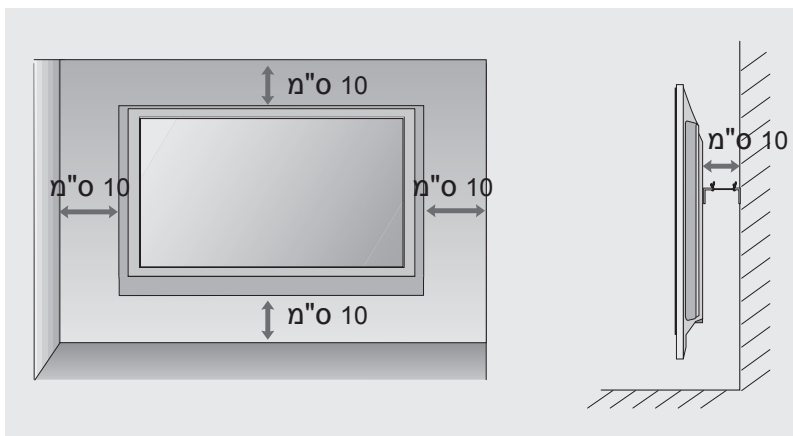

הכנה

- כדי למנוע נזק למכשיר, אין לחבר את כבלי החשמל עד לאחר השלמת כל החיבורים בין ההתקנים.

חיבור לאנטנה

- לקבלת איכות תמונה מיטבית, כווננו את כיוון האנטנה.
- כבל אנטנה וממיר אינם כלולים.

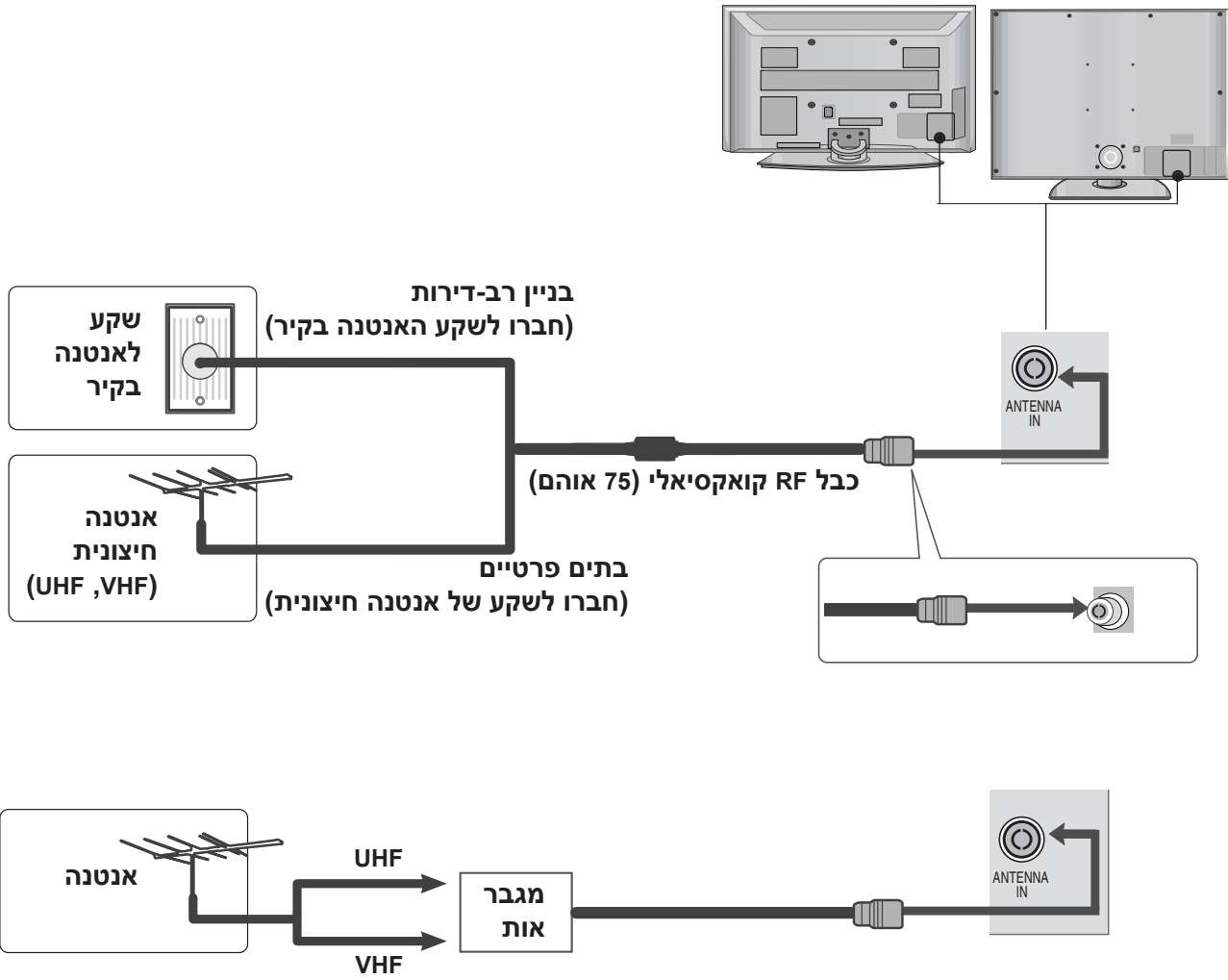

- באזורים בעלי קליטה לקויה, כדי לקבל איכות תמונה משופרת, התקינו מגבר אות לאנטנה כפי שמוצג לעיל.
- אם יש צורך בפיצול האות עבור שני מכשירי טלוויזיה, השתמשו במפצל אות אנטנה לחיבור.

התקנת ציוד חיצוני

- כדי למנוע נזק למכשיר, אין לחבר את כבלי החשמל עד לאחר השלמת כל החיבורים בין ההתקנים.
- בפרק "חיבור ציוד חיצוני" נעשה שימוש בעיקר באיורים המציגים את הדגמים 42/50/60PG6***.
- האיור המוצג כאן עשוי להיות שונה ממראה הטלוויזיה שלכם.

התקנת מקלט HD

חיבור באמצעות כבל Component

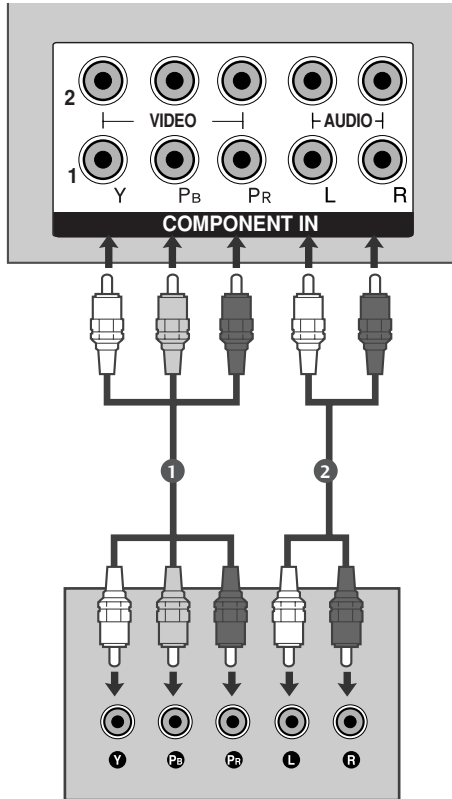

1 חברו את יציאות הווידאו (Y, PB, PR) של הממיר הדיגיטלי לשקעים **COMPONENT IN VIDEO** במכשיר.

2 חברו את יציאת האודיו של הממיר הדיגיטלי לשקעים **COMPONENT IN AUDIO** שבמכשיר.

3 הפעילו את הממיר הדיגיטלי. (עיינו במדריך למשתמש של הממיר הדיגיטלי).

4 בחרו את מקור הכניסה **Component 1** באמצעות הלחצן **INPUT** (כניסה) בשלט רחוק. אם הוא מחובר ל-**COMPONENT IN 2**, בחרו את מקור הכניסה **Component 2**.

HDMI1/DVI, HDMI2, HDMI3 (מלבד 32/37LG6***, 32/42LG8***)	Component	אות
לא	כן	480i/576i
כן	כן	480p/576p
כן	כן	720p/1080i
כן	כן	1080p
(60Hz, 50Hz, 30Hz, 24Hz)	(60Hz, 50Hz בלבד)	

התקנת ציוד חיצוני

חיבור ממיר באמצעות כבל HDMI

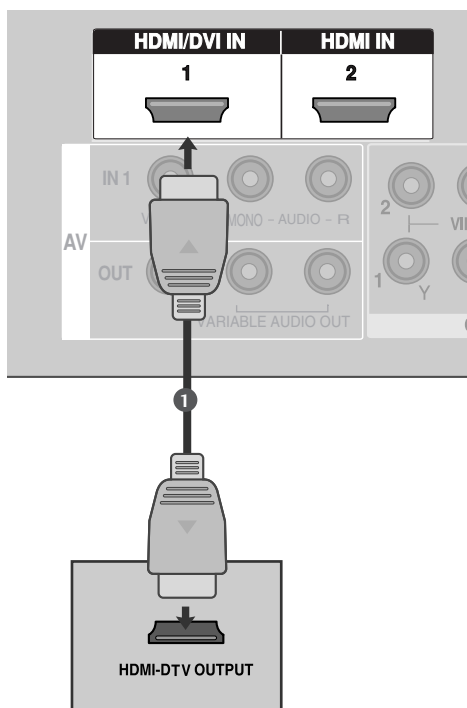

1 חברו את יציאת HDMI של הממיר הדיגיטלי לכניסה **HDMI/DVI IN 1**, **HDMI IN 2** או **HDMI IN 3** (מלבד 32/42LG8***, 32/37LG6***) שבמכשיר.

2 בחרו את מקור הכניסה **HDMI1/DVI**, **HDMI2** או **HDMI3** (מלבד הרחוק. 32/37LG6***, 32/42LG8*** באמצעות הלחצן **INPUT** (כניסה) בשלט

3 הפעילו את הממיר הדיגיטלי. (עיינו במדריך למשתמש של הממיר הדיגיטלי).

! הערות

- ◀ הטלוויזיה יכולה לקלוט את אות הווידיאו והאודיו בו-זמנית בזמן השימוש בכבל HDMI.
- ◀ אם הממיר הדיגיטלי תומך בפונקציית HDMI אוטומטי, רזולוציית היציאה של התקן המקור לטלוויזיה תוגדר באופן אוטומטי ל-1280x720p.
- ◀ אם הממיר הדיגיטלי אינו תומך ב-HDMI אוטומטי, עליכם להגדיר את רזולוציית היציאה באופן מתאים. לקבלת איכות התמונה המיטבית, כווננו את רזולוציית היציאה של התקן המקור ל-1280x720p. (1920x1080i/1080p : 32/42LG80F*, 50/60PG7***, 50PG3***, 42/47/52LG7***, 42/47LG6***)

חיבור באמצעות כבל HDMI ל-DVI

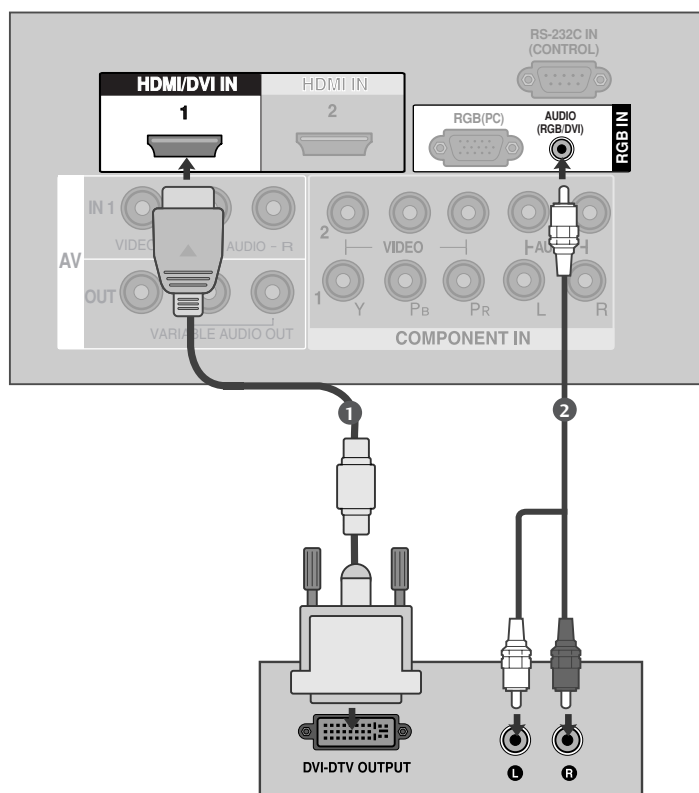

1 חברו את יציאת DVI של הממיר הדיגיטלי לכניסה HDMI/DVI IN 1 במכשיר.

2 חברו את יציאת האודיו של הממיר הדיגיטלי לכניסה AUDIO (RGB/DVI) של המכשיר.

3 הפעילו את הממיר הדיגיטלי (עיינו במדריך למשתמש של הממיר הדיגיטלי).

4 בחרו במקור הכניסה HDMI1/DVI באמצעות הלחצן INPUT (כניסה) בשלט הרחוק.

! הערות:

- ◀ מקורות HDMI2, HDMI3 (מלבד 32/37LG6***, 32/42LG8***) אינם תומכים במקור DVI.
- ◀ אם בממיר קיימת יציאת DVI ללא יציאת HDMI, יש צורך בחיבור נפרד לאודיו.
- ◀ אם הממיר אינו תומך ב-Auto DVI, עליכם להגדיר את רזולוציית היציאה בהתאם.

התקנת ציוד חיצוני

התקנת DVD

חיבור באמצעות כבל Component

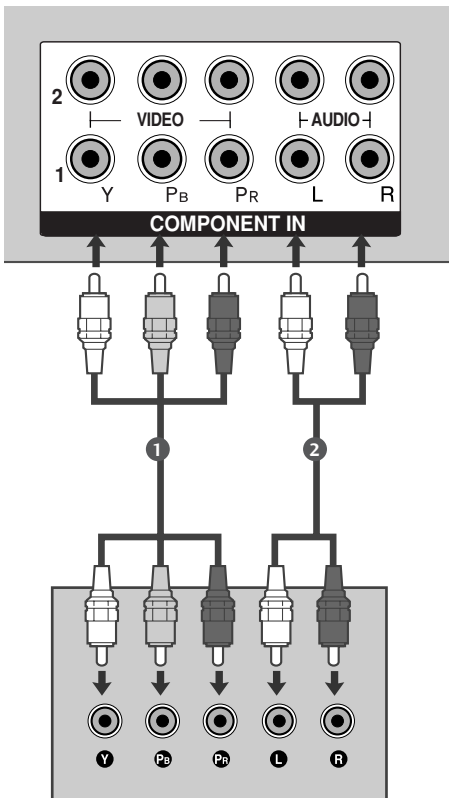

1 חברו את יציאות הווידאו (Y, Pb, Pr) של ה-DVD לשקעים **COMPONENT IN VIDEO** במכשיר.

2 חברו את יציאות האודיו של ה-DVD לשקעים **COMPONENT IN AUDIO** במכשיר.

3 הפעילו את ה-DVD, הכניסו לתוכו תקליטור DVD.

4 בחרו את מקור הכניסה **Component 1** באמצעות הלחצן **INPUT** (כניסה) בשלט רחוק. אם הוא מחובר ל-**COMPONENT IN 2**, בחרו את מקור הכניסה **Component 2**.

5 להוראות הפעלה, עיינו במדריך למשתמש של נגן ה-DVD.

כניסות Component Input

לקבלת איכות תמונה משופרת, חברו את נגן ה-DVD לשקעי כניסת Component כדלהלן:

PR	PB	Y	כניסות Component בטלוויזיה
PR	PB	Y	שקעי יציאת וידאו בנגן ה-DVD
R-Y	B-Y	Y	
Cr	Cb	Y	
Pr	Pb	Y	

חיבור באמצעות כבל S-Video

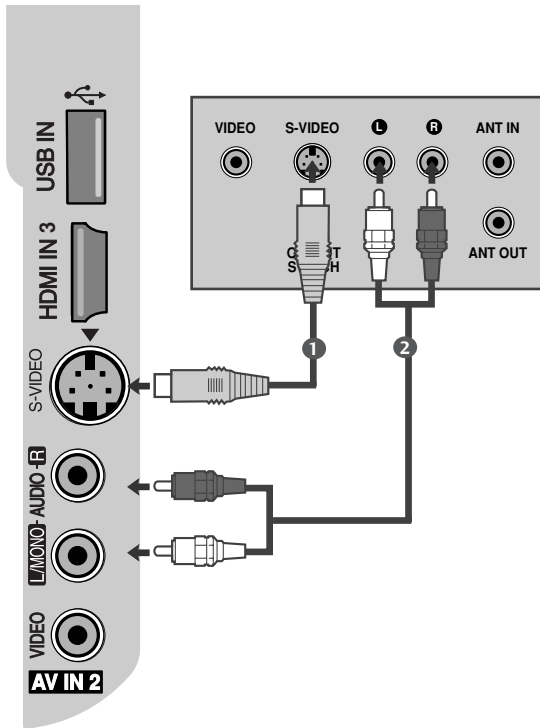

1 חברו את יציאת S-Video של ה-DVD לכניסה S-Video במכשיר הטלוויזיה.

2 חברו את יציאות השמע של ה-DVD לשקעי כניסת השמע במכשיר הטלוויזיה.

3 הפעילו את ה-DVD, הכניסו לתוכו תקליטור DVD.

4 בחרו את מקור הכניסה AV2 באמצעות הלחצן INPUT (כניסה) בשלט רחוק.

5 להוראות הפעלה, עיינו במדריך למשתמש של נגן ה-DVD.

התקנת ציוד חיצוני

חיבור באמצעות כבל HDMI

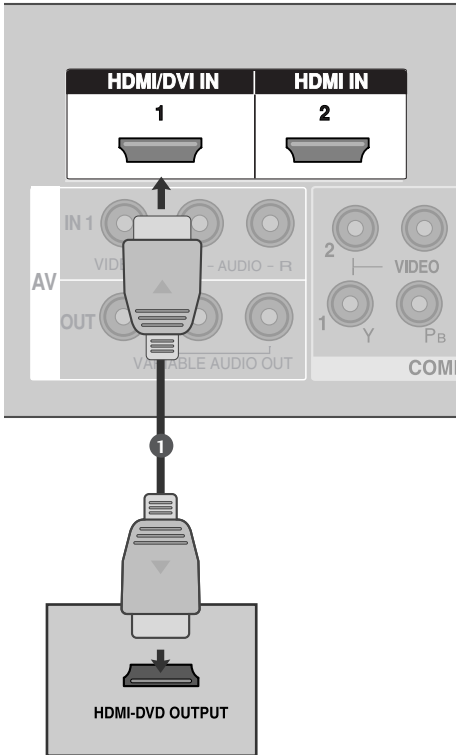

1 חברו את יציאת HDMI של ה-DVD לשקע כניסת **HDMI/DVI IN 1** או **HDMI IN 2** (מלבד 32/42LG8***, 32/37LG6*** במכשיר הטלוויזיה).

2 בחרו את מקור הכניסה **HDMI1/DVI**, **HDMI2** או **HDMI3** (מלבד הרחוק). **INPUT** (כניסה) בשלט.

3 להוראות הפעלה, עיינו במדריך למשתמש של נגן ה-DVD.

הערות !

- ▶ הטלוויזיה יכולה לקלוט את אות הווידיאו והאודיו בו-זמנית בזמן השימוש בכבל HDMI.
 - ▶ אם הממיר הדיגיטלי תומך בפונקציית HDMI אוטומטי, רזולוציית היציאה של התקן המקור לטלוויזיה תוגדר באופן אוטומטי ל-1280x720p.
 - ▶ אם הממיר הדיגיטלי אינו תומך ב-HDMI אוטומטי, עליכם להגדיר את רזולוציית היציאה באופן מתאים.
- לקבלת איכות התמונה המיטבית, כווננו את רזולוציית היציאה של התקן המקור ל-1280x720p.
(32/42LG80F*, 50/60PG7***, 50PG3***, 42/47/52LG7***, 42/47LG6***)
(1920x1080i/1080p)

התקנת מכשיר וידיאו (VCR)

- כדי להימנע מהפרעות ורעשי תמונה, שמרו על מרווח נאות בין מכשיר הווידיאו לטלוויזיה.
- בדרך כלל התמונה ממכשיר הווידיאו מוקפאת. אם נעשה שימוש בתבנית התמונה 4:3, התמונות הקבועות לצידי המסך עשויות להישאר גלויות על המסך.

חיבור באמצעות אנטנה

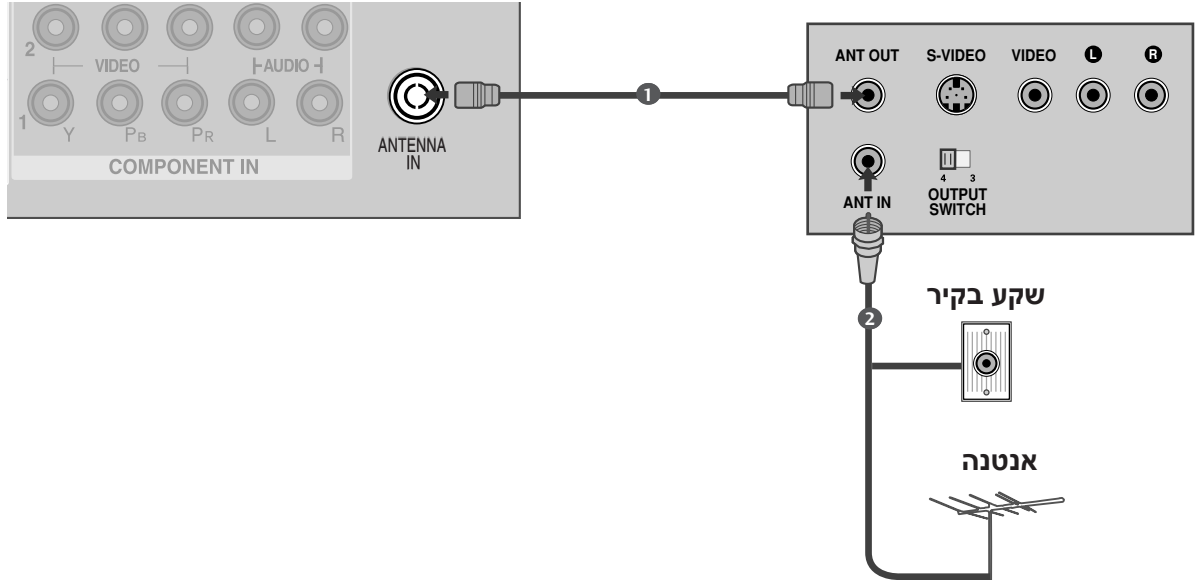

1 חברו את היציאה ANT OUT שבמכשיר הווידיאו לכניסה ANT IN במכשיר הטלוויזיה.

2 חברו את כבל האנטנה לכניסה ANT IN שבמכשיר הווידיאו.

3 לחצו על הלחצן PLAY (צפייה) במכשיר הווידיאו והתאימו את הערוץ המתאים בין הטלוויזיה ומכשיר הווידיאו לצפייה.

התקנת ציוד חיצוני

חיבור באמצעות כבל RCA

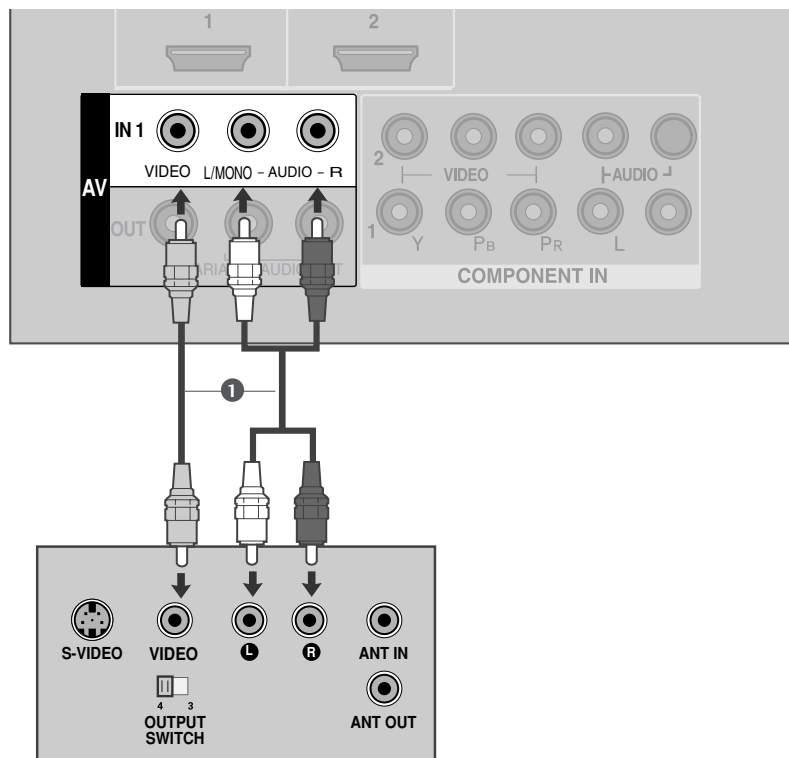

1 חברו את כניסות AUDIO/VIDEO בין הטלוויזיה למכשיר הווידיאו. התאימו את צבעי הכניסות (וידאו = צהוב, אודיו שמאלי = לבן, אודיו ימני = אדום).

2 הכניסו קלטת וידאו למכשיר הווידיאו ולחצו על PLAY (צפייה) במכשיר הווידיאו (עיינו במדריך למשתמש של מכשיר הווידיאו).

3 בחרו במקור הכניסה AV1 באמצעות הלחצן INPUT (כניסה) בשלט רחוק. אם הוא מחובר לכניסה AV IN 2, בחרו במקור הכניסה AV2.

⚠ הערה

◀ אם ברשותכם מכשיר וידאו בעל אודיו מונופוני, חברו את כבל האודיו ממכשיר הווידיאו לכניסה AUDIO L/MONO שבמכשיר הטלוויזיה.

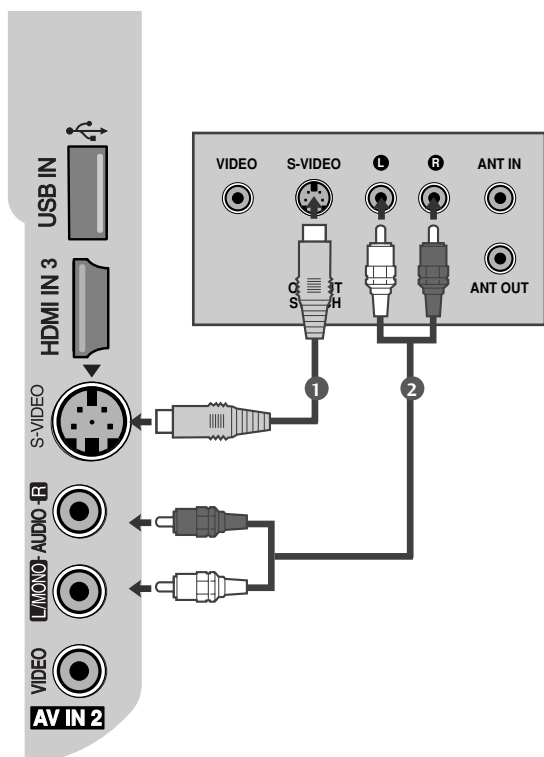

חיבור באמצעות כבל S-Video

- 1 חברו את יציאת S-Video של מכשיר הווידיאו לכניסה S-Video במכשיר הטלוויזיה. איכות התמונה תהיה משופרת בהשוואה לכניסת Composite רגילה (כבל RCA).
- 2 חברו את יציאות האודיו של מכשיר הווידיאו לכניסות האודיו במכשיר הטלוויזיה.
- 3 הכניסו קלטת וידאו למכשיר הווידיאו ולחצו על PLAY במכשיר הווידיאו (עיינו במדריך למשתמש של מכשיר הווידיאו).
- 4 בחרו במקור הכניסה AV2 באמצעות הלחצן INPUT (כניסה) בשלט רחוק.

⚠ הערה

אם שקעי S-Video ו-VIDEO חוברו בו-זמנית למכשיר וידאו VHS, ניתן לקלוט אך ורק את ה-S-Video.

התקנת ציוד חיצוני

התקנה של מקור A/V אחר

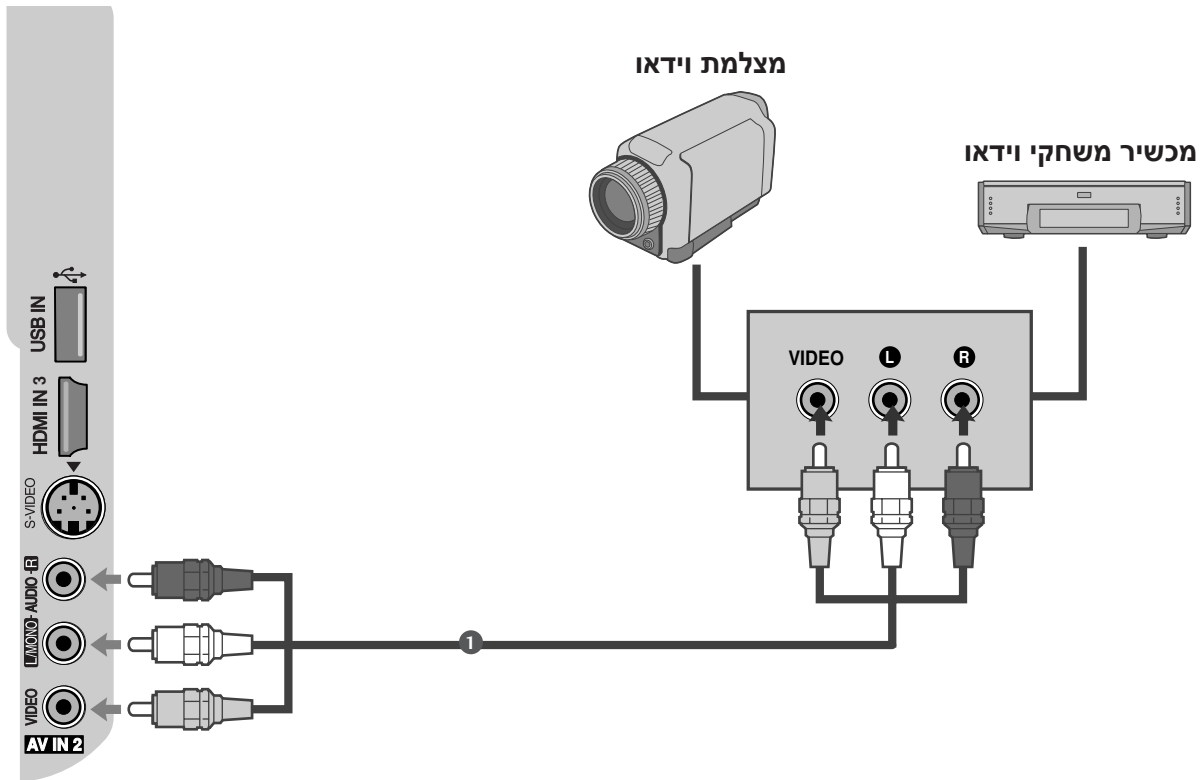

1 חברו את שקעי **AUDIO/VIDEO** של הטלוויזיה לאלה של הציוד החיצוני. התאימו בין צבעי הכניסות (וידאו = צהוב, אודיו שמאלי = לבן, אודיו ימני = אדום).

2 בחרו במקור הכניסה **AV2** באמצעות הלחצן **INPUT** (כניסה) בשלט רחוק. אם הוא מחובר לכניסה **AV 1**, בחרו במקור הכניסה **AV1**.

3 הפעילו את הציוד החיצוני המתאים. עיינו במדריך למשתמש של הציוד החיצוני.

התקנה של מערכת סטריאו חיצונית

השתמש בפעולות אלה כדי לחבר מגבר חיצוני או כדי להוסיף סאב-וופר למערכת הסראונד שברשותכם.

1 חברו את שקע הכניסה של מגבר הסטריאו לשקעי **VARIABLE AUDIO OUT** במכשיר הטלוויזיה.

2 התקינו את הרמקולים דרך מגבר הסטריאו האנלוגי בהתאם להוראות שסופקו עם המגבר.

הערות **!**

◀ בעת חיבור לציוד שמע חיצוני, כגון מגברים או רמקולים, נא כבו את הרמקולים של הטלוויזיה.

◀ בחרו באפשרות **Variable Out** שבתפריט **Audio** לחיבור שקעי **VARIABLE AUDIO OUT**.

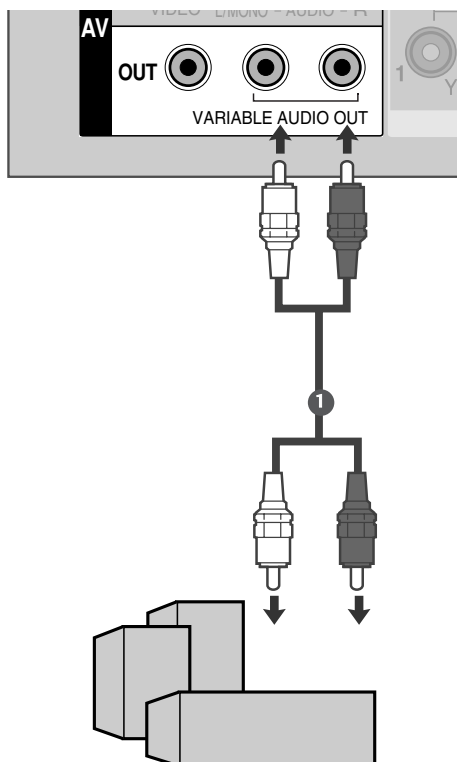

התקנת ציוד חיצוני

התקנת יציאת AV

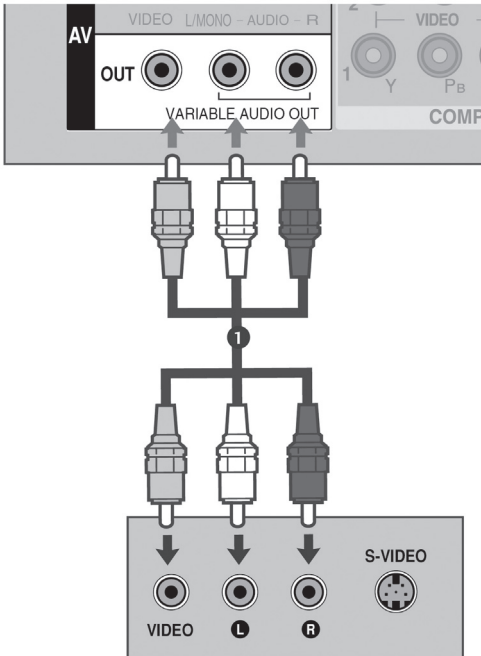

הטלוויזיה מצוידת ביכולת ליציאת את מיוחדת המאפשרת לכם לחבר טלוויזיה נוספת או מסך.

1 חברו את הטלוויזיה הנוספת או המסך לשקעי AV OUT שבטלוויזיה.

2 למידע נוסף אודות הגדרות הכניסה בהתקנים אלו, עיינו במדריך למשתמש של הטלוויזיה הנוספת או המסך.

⚠ הערות

◀ מקורות כניסה Component, RGB, HDMI אינם ניתנים לשימוש עם יציאת AV.

◀ אנו ממליצים להשתמש בשקעי AV OUT להקלטה במכשיר וידיאו.

התקנת מחשב אישי

מכשיר הטלוויזיה מספק יכולת "הכנס-הפעל", כלומר המחשב האישי מכון עצמו באופן אוטומטי להגדרות של הטלוויזיה.

חיבור באמצעות כבל 15 פינים מסוג D-sub

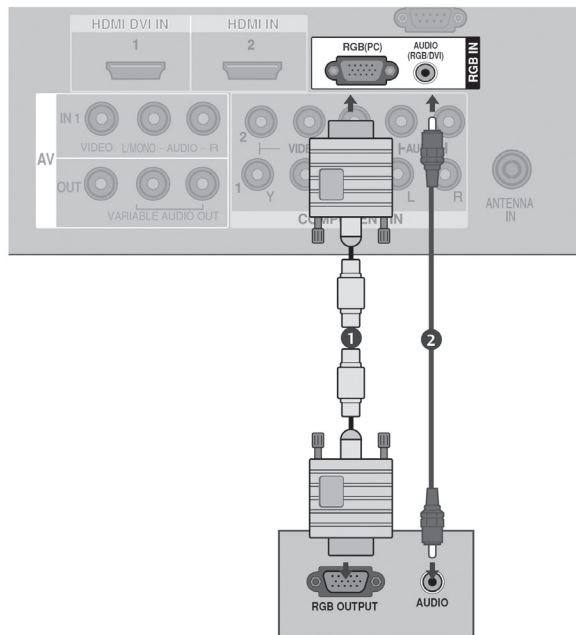

1 חברו את יציאת ה-RGB של המחשב לכניסה RGB IN (PC) במכשיר הטלוויזיה.

2 חברו את יציאת האודיו של המחשב לכניסה AUDIO (RGB/DVI) במכשיר הטלוויזיה.

3 הפעילו את המחשב ואת הטלוויזיה.

4 בחרו במקור הכניסה RGB PC באמצעות הלחצן INPUT (כניסה) בשלט הרחוק.

התקנת ציוד חיצוני

! הערות

- ◀ כדי ליהנות מתמונה ושמע חיוניים וחדים, חברו את המחשב לטלוויזיה.
- ◀ הימנעו מהצגת תמונה קבועה על מסך המכשיר למשך תקופת זמן ארוכה. התמונה הקבועה עלולה להיטבע על המסך באופן קבוע. כשהדבר אפשרי, השתמשו בשומר מסך.
- ◀ חברו את המחשב לכניסה (PC) RGB במכשיר הטלוויזיה. שנו את רזולוציית היציאה במחשב בהתאם.
- ◀ ברזולוציות מסוימות, ייתכן רעש, תבנית אנכית, ניגודיות או בהירות במצב מחשב. שנו את מצב המחשב לרזולוציה אחרת או את קצב הרענון לקצב אחר עד שהתמונה תהיה נקייה. אם אין אפשרות לשנות את קצב הרענון בכרטיס הגרפי של המחשב, החליפו את הכרטיס הגרפי של המחשב או פנו ליצרן הכרטיס הגרפי של המחשב.
- ◀ צורות הגל של סנכרון הקלט עבור התדר האופקי והאנכי הן נפרדות.
- ◀ אם רזולוציית המחשב גבוהה מ-SXGA, לא תוצג תמונה בטלוויזיה (בדגמי HD בלבד).
- ◀ חברו את כבל האודיו מהמחשב לכניסת האודיו במכשיר (כבלי אודיו אינם כלולים עם המכשיר).
- ◀ בעת שימוש בכבל RGB-PC ארוך מדי, ייתכן שיופיע רעש במסך. אנו ממליצים להשתמש בכבל שאורכו פחות מחמישה מטרים לקבלת איכות תמונה מיטבית.

רזולוציות תצוגה נתמכות (מצב RGB/PC)

טלוויזיות פלזמה

מצב HDMI-DTV		
רזולוציה אנכית (Hz)	רזולוציה אופקית (kHz)	רזולוציה
59.94	31.47	720x480
60.00	31.50	
50.00	31.25	720x576
59.94	44.96	1280x720
60.00	45.00	
50.00	37.50	
59.94	33.72	1920x1080i
60.00	33.75	
50.00	28.125	
59.94	67.432	1980x1080p
60	67.5	
50	56.250	
24	27	
30	33.75	

מצב RGB-PC		
רזולוציה אנכית (Hz)	רזולוציה אופקית (kHz)	רזולוציה
70.09	31.468	640x350
70.09	31.469	720x400
59.94	31.469	640x480
60.317	37.879	800x600
60.004	48.363	1024x768
59.87	47.776	1280x768
59.799	47.720	1360x768
60	47.7	1366x768
59.895	63.668	1280x1024
59.934	66.587	1920x1080

50/60PG6*** בלבד

50/60PG7***, 50PG3*** בלבד

טלוויזיות LCD

מצב HDMI-DTV		
רזולוציה אנכית (Hz)	רזולוציה אופקית (kHz)	רזולוציה
59.94	31.47	720x480
60.00	31.50	
50.00	31.25	720x576
59.94	44.96	1280x720
60.00	45.00	
50.00	37.50	
59.94	33.72	1920x1080i
60.00	33.75	
50.00	28.125	
59.94	67.432	1980x1080p
60	67.5	
50	56.250	
24	27	
30	33.75	

מצב RGB-PC		
רזולוציה אנכית (Hz)	רזולוציה אופקית (kHz)	רזולוציה
70.09	31.468	640x350
70.09	31.469	720x400
59.94	31.469	640x480
60.317	37.879	800x600
60.004	48.363	1024x768
59.87	47.776	1280x768
59.799	47.720	1360x768
60	47.7	1366x768
59.895	63.668	1280x1024
59.934	66.587	1920x1080

32/42LG80F*, 42/47LG6***, 42/47/52LG7*** בלבד

התקנת ציוד חיצוני

הגדרת המסך למצב מחשב

הגדרה אוטומטית (מצב RGB[PC] בלבד)

כיוון אוטומטי של מיקום התמונה ומזעור אי-יציבות בתמונה. לאחר הכיוון, אם התמונה עדיין אינה תקינה, המכשיר פועל כראוי אך זקוק לכיוון נוסף.

הגדרה אוטומטית

פונקציה זו נועדה לכיוון אוטומטי של מיקום המסך, שעון המסך והפזה שלו. התמונה המוצגת תהיה לא יציבה למשך מספר שניות תוך כדי ביצוע ההגדרה האוטומטית.

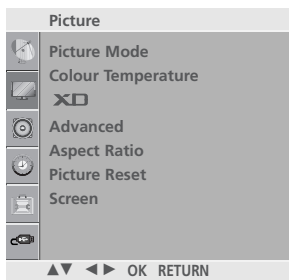
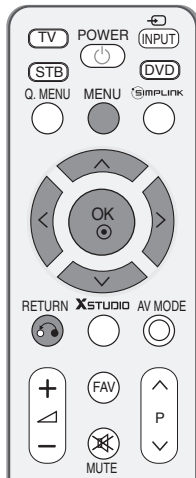

1

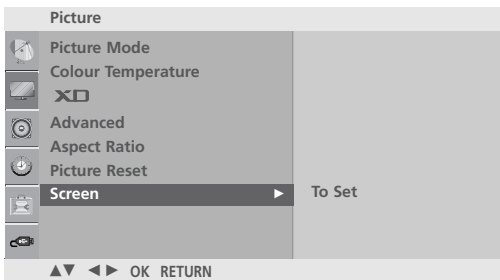

2

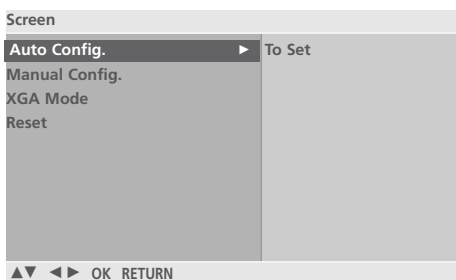

3 4

1 לחצו על הלחצן **MENU** (תפריט) ולאחר מכן השתמשו בלחצנים \wedge/\vee כדי לבחור את התפריט **PICTURE** (תמונה).

2 לחצו על הלחצן $>$ ולאחר מכן השתמשו בלחצנים \wedge/\vee כדי לבחור את האפשרות **SCREEN** (מסך).

3 לחצו על הלחצן $>$ ולאחר מכן השתמשו בלחצנים \wedge/\vee לבחירה באפשרות **Auto Config** (הגדרה אוטומטית).

4 לחצו על הלחצן $>$ כדי להפעיל את ההגדרה האוטומטית.

- לאחר סיום פעולת ההגדרה האוטומטית, ההודעה OK תוצג במסך.
- אם המיקום של התמונה עדיין אינו תקין, נסו שנית לבצע כיוון אוטומטי.
- אם יש צורך בכיוון נוסף לאחר כיוון אוטומטי במצב (PC) RGB, באפשרותכם לבצע **כיוון ידני** (Manual Config).

5 לחצו על הלחצן **MENU** (תפריט) כדי לחזור לצפייה בטלוויזיה.
לחצו על הלחצן **RETURN** (חזרה) למעבר למסך התפריט הקודם.

כיוון ידני (מצב RGB[PC] בלבד)

- כיוון הפזה, השעון ומיקום המסך

אם התמונה עדיין אינה ברורה לאחר כיוון אוטומטי ובייחוד אם התווים עדיין רועדים, בצעו כיוון ידני של מצב התמונה.

לא ניתן להשתמש בפונקציות פזה או שעון במצב Component (480i/480p/576p/720p/1080i/1080p), HDMI (480p/576p/720p/1080i/1080p)

שעון פונקציה זו נועדה להפחית את הופעתם של פסים או קווים אנכיים על רקע המסך. היא גם משנה את הרוחב האופקי שלה המסך.

פזה פונקציה זו מאפשרת לכם להסיר רעש אופקי ולחדד או להבהיר את התווים.

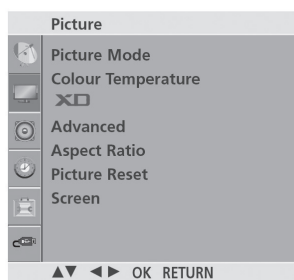

1

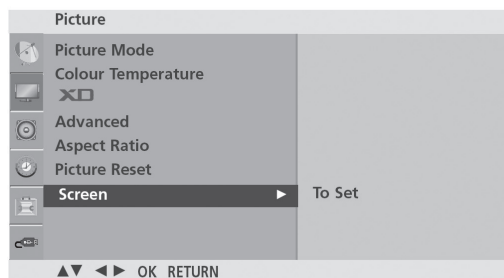

2



3 4 5

1 לחצו על הלחצן **MENU** (תפריט) ולאחר מכן השתמשו בלחצנים \wedge/\vee כדי לבחור את התפריט **PICTURE** (תמונה).

2 לחצו על הלחצן $>$ ולאחר מכן השתמשו בלחצנים \wedge/\vee כדי לבחור את האפשרות **SCREEN** (מסך).

3 לחצו על הלחצן $>$ ולאחר מכן השתמשו בלחצנים \wedge/\vee לבחירה באפשרות **Manual Config** (הגדרה ידנית).

4 לחצו על הלחצן $>$ ולאחר מכן השתמשו בלחצנים \wedge/\vee כדי לבחור **Phase** (פזה), **Clock** (שעון), **H-Position** (מיקום אופקי) או **V-Position** (מיקום אנכי).

5 לחצו על הלחצנים $</>$ כדי לבצע את הכוונים הדרושים.

6 לחצו על הלחצן **MENU** (תפריט) כדי לחזור לצפייה בטלוויזיה.
לחצו על הלחצן **RETURN** (חזרה) למעבר למסך התפריט הקודם.

התקנת ציוד חיצוני



בחירה במצב Wide XGA (מלבד 42PG6***)

כדי לצפות בתמונה רגילה, התאימו את הרזולוציה של מצב RGB לבחירה של מצב XGA.

פונקציה זו פועלת במצב הבא: מצב RGB[PC].

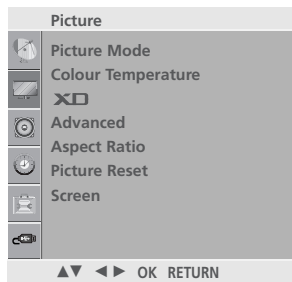

1

1 לחצו על הלחצן **MENU** (תפריט) ולאחר מכן השתמשו בלחצנים \wedge/\vee כדי לבחור את התפריט **PICTURE** (תמונה).

2 לחצו על הלחצן **>** ולאחר מכן השתמשו בלחצנים \wedge/\vee כדי לבחור **SCREEN** (מסך).

3 לחצו על הלחצן **>** ולאחר מכן השתמשו בלחצנים \wedge/\vee כדי לבחור **XGA Mode** (מצב XGA).

4 לחצו על הלחצן **>** ולאחר מכן השתמשו בלחצנים \wedge/\vee כדי לבחור את רזולוציית XGA הרצויה.

5 לחצו על הלחצן **MENU** (תפריט) כדי לחזור לצפייה בטלוויזיה.
לחצו על הלחצן **RETURN** (חזרה) למעבר למסך התפריט הקודם.

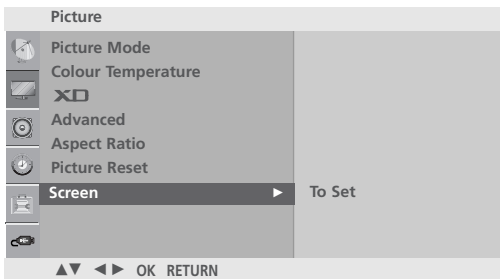

2

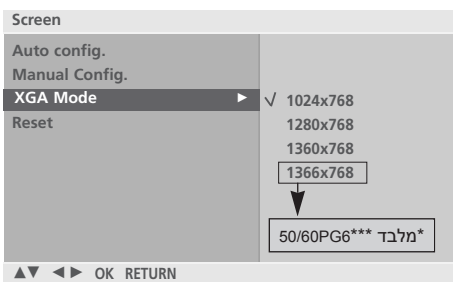

3 4

אתחול (איפוס להגדרות היצרן)

פונקציה זו פועלת במצב הנוכחי.
כדי לאפס את הערך שכוון:

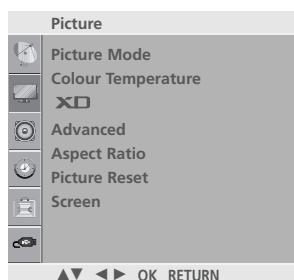

1

1 לחצו על הלחצן **MENU** (תפריט) ולאחר מכן השתמשו בלחצנים \wedge/\vee כדי לבחור את התפריט **PICTURE** (תמונה).

2 לחצו על הלחצן \triangleright ולאחר מכן השתמשו בלחצנים \wedge/\vee כדי לבחור **SCREEN** (מסך).

3 לחצו על הלחצן \triangleright ולאחר מכן השתמשו בלחצנים \wedge/\vee כדי לבחור **Reset** (איפוס).

4 לחצו על הלחצן \triangleright .

5 לחצו על הלחצן **MENU** (תפריט) כדי לחזור לצפייה בטלוויזיה.
לחצו על הלחצן **RETURN** (חזרה) למעבר למסך התפריט הקודם

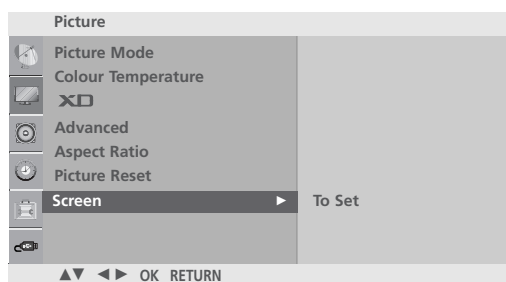

2

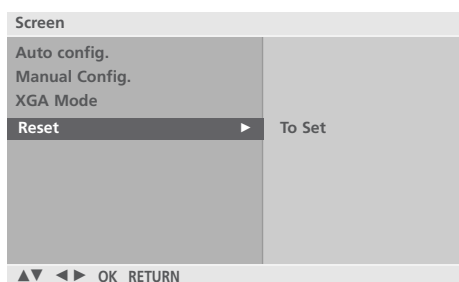

3 4

צפייה בטלוויזיה / בקרת ערוצים

פונקציות של לחצני השלט הרחוק

בעת שימוש בשלט הרחוק, כווננו אותו לחיישן השלט רחוק בטלוויזיה.

MODE 1	בחירת מצבי ההפעלה של השלט הרחוק.
POWER	מעביר את מכשיר הטלוויזיה ממצב המתנה או ממצב כבוי למצב המתנה.
INPUT	בחירת מצב כניסה חיצונית לפי סדר קבוע. להדלקת הטלוויזיה ממצב המתנה.
Q.MENU	בחירה במקור התפריט המהיר הרצוי.
MENU	בחירה בתפריט. סגירת כל תצוגות המסך ולחזרה מכל תפריט למצב צפייה בטלוויזיה.
SIMPLINK	הצגת רשימה של כל מכשירי ה-AV המחוברים לטלוויזיה. בעת לחיצה על לחצן זה, התפריט Simplink מופיע על המסך.
RETURN	מאפשר למשתמש לחזור צעד אחד ביישומים אינטראקטיביים או בפונקציות אחרות עם אינטראקציה עם המשתמש.
XSTUDIO	כניסה למצב XSTUDIO .
AV MODE	מסייע לכם לבחור ולכוון תמונות וצלילים בזמן חיבור התקני AV.
לחצנים צבעוניים	לחצנים אלה משמשים לטלטקסט (רק בדגמים עם טלטקסט) או לעריכת ערוצים.
TELETEXT BUTTONS	לחצנים אלה משמשים לטלטקסט. לפרטים נוספים, עיינו בסעיף "טלטקסט".
PIP	החלפת תמונת המשנה במצב PIP, DW.



מאפשרים ניווט בתפריטי המסך וכיוון של הגדרות המערכת.	לחצני החיצים (מעלה/מטה/שמאל/ימין)
אישור של הבחירה שלכם או הצגת המצב הנוכחי.	OK
כיוון עוצמת הקול.	VOLUME UP/DOWN
הצגת הערוץ המועדף שנבחר.	FAV
הדלקה או כיבוי של הקול.	MUTE
בחירת תוכנית.	Programme Up/Down
בחירת תוכניות. בחירה בפריטים ממוספרים בתפריט.	לחצני ספרות 0-9
הצגה של רשימת הערוצים.	LIST
חזרה לתוכנית הקודמת בה צפיתם.	Q. VIEW
שליטה במכשירי וידאו או נגני DVD מסוימים. ניתן לשלוט במכשירי AV המחוברים לטלוויזיה באמצעות הלחצנים \llcorner, \llcorner, \llcorner, \llcorner ו- \llcorner (הלחצן ● אינו מספק את הפונקציות האלה).	VCR/DVD לחצני בקרה

התקנת הסוללות

- פתחו את מכסה תא הסוללות בצדו האחורי של השלט הרחוק והתקינו את הסוללות תוך התאמת הקוטביות (+ עם +, - עם -).
- התקינו שתי סוללות 1.5V מסוג AAA. אין לערבב בין סוללות חדשות לסוללות משומשות.
- סגרו את המכסה.

צפייה בטלוויזיה / בקרת ערוצים

הדלקת הטלוויזיה

כשמכשיר הטלוויזיה דולק, תוכלו להשתמש בתכונות שלו.



- 1 תחילה, יש לחבר את כבל החשמל באופן תקין. בשלב זה, הטלוויזיה עוברת למצב המתנה.

■ במצב המתנה, כדי להדליק את הטלוויזיה, לחצו על אחד מהלחצנים, **INPUT**, **POWER**, **TV**, **INPUT**, **P ▲/▼** (או **P ▲/▼**) שבטלוויזיה או לחצו על אחד מהלחצנים **INPUT**, **TV**, **POWER**, **INPUT**, **P ▲/▼** או **לחצני הספרות (0-9)** בשלט הרחוק. הטלוויזיה תידלק.

מדריך התקנה

אם תצוגת המסך (OSD) מופיעה במסך לאחר הפעלת הטלוויזיה, באפשרותכם לכוון את הגדרות *Language, Location, Auto Tuning*.
הערות:

- א. היא תיעלם באופן אוטומטי לאחר כ-40 שניות, אלא אם כן תלחצו על לחצן כלשהו.
- ב. מצב "In-Store" (בחנות) מיועד אך ורק להצגת המכשיר בחנות ולא לשימוש כללי של המשתמש.
- ג. מצב "Home" (בית) הנו ההגדרה האופטימלית לסביבה ביתית, והוא מצב ברירת המחדל של הטלוויזיה.
- ד. מצב "In-Store" הנו ההגדרה האופטימלית לתצוגה בחנות. אם משתמש ישנה את נתוני איכות התמונה, מצב "In-Store" מאתחל לאחר פרק זמן מוגדר את המכשיר לאיכות התמונה שנקבעה במפעל.
- ה. המצב (Home, In-Store) ניתן לשינוי על ידי הפעלת פונקציית *Factory Reset* שבתפריט *Option* (אפשרויות).

בחירת ערוצים

- 1 לחצו על הלחצנים **P ▲/▼** או על **לחצני הספרות** כדי לבחור מספר ערוץ.

כיוון עוצמת הקול

- 1 לחצו על לחצן **+/-** כדי לכוון את עוצמת הקול.

- 2 אם ברצונכם להשתיק את הצלילים, לחצו על הלחצן **MUTE** (השתקה).

- 3 באפשרותכם לבטל את פונקציית ההשתקה על ידי לחיצה על הלחצן **MUTE**, או **+/-**.

תפריט מהיר

תצוגת ה-OSD (תצוגה על המסך) של הטלוויזיה שלכם עשויה להיות שונה במקצת ממה שמופיע במדריך זה.
 Q.Menu (תפריט מהיר) הנו תפריט תכונות אשר המשתמשים עשויים להשתמש בהן לעיתים קרובות.

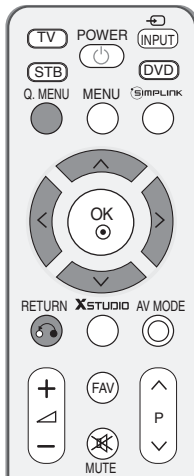

- **Aspect Ratio**: בחירת פורמט התמונה הרצוי לכם. להגדרות הזום, בחרו באפשרות 14:9, Zoom1 ו-Zoom2 בתפריט Ratio. לאחר השלמת הגדרת הזום, התצוגה תחזור לתפריט Q.Menu.
- **Power Saving** (בטלוויזיות פלזמה בלבד): כיוון בהירות המסך להפחתת צריכת החשמל של הטלוויזיה.
- **Backlight** (בטלוויזיות LCD בלבד): כיוון בהירות המסך. הבהירות חוזרת למצב ברירת המחדל במקרה של החלפת מקור.
- **Picture Mode**: בחירת מצב התמונה הרצוי לכם.
- **Sound Mode**: תכונה לכיוון אוטומטי של שילוב הצליל המתאים ביותר לתמונה הנצפית. בחרו את מצב הצליל הרצוי לכם.
- **Multi Audio**: בחירת יציאת הקול.
- **Programme Edit**: כיוון התחנות השמורות על ידי מחיקה, העתקה, העברה או דחלוג.
- **Sleep Timer**: בחירה בטיימר הכיבוי.

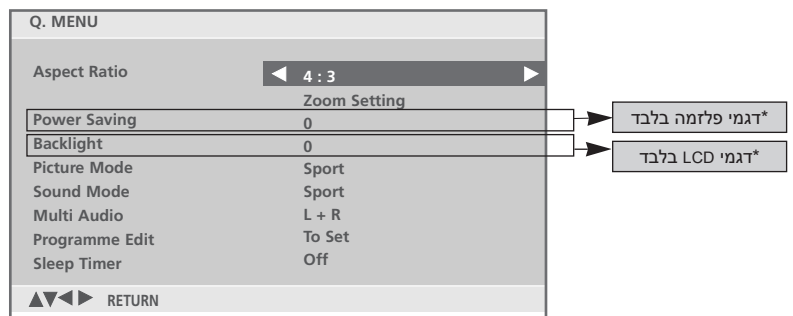

1 לחצו על הלחצן **Q.MENU** (תפריט מהיר) ולאחר מכן על הלחצנים \wedge/\vee להצגת כל אחד מהתפריטים.

2 לחצו על הלחצנים \langle/\rangle לבחירת המקור הרצוי.

3 לחצו על הלחצן **Q.MENU** (תפריט מהיר) לחזרה לצפייה רגילה בטלוויזיה.

צפייה בטלוויזיה / בקרת ערוצים

בחירה וכיוון של תפריטי המסך

תצוגת ה-OSD (תצוגה על המסך) של הטלוויזיה שלכם עשויה להיות שונה במקצת ממה שמופיע במדריך זה.

1 לחצו על לחצן **MENU** (תפריט) ולאחר מכן על הלחצנים \wedge/\vee כדי להציג כל תפריט.

2 לחצו על הלחצן $>$ ולאחר מכן על הלחצנים \wedge/\vee כדי לבחור בתפריט מתוך התפריט.

3 שנו את ההגדרות של הפריט בתפריט המשנה או בתפריט הנפתח באמצעות הלחצנים $</>$. באפשרותכם לעבור לרמה גבוהה יותר בתפריט על ידי לחיצה על הלחצן **OK**.

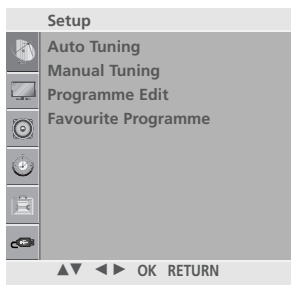

תפריט SETUP
(הגדרות)

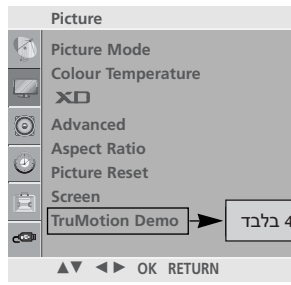

תפריט PICTURE
(תמונה)

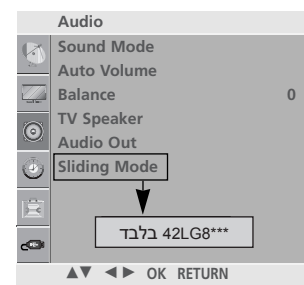

תפריט AUDIO
(שמע)

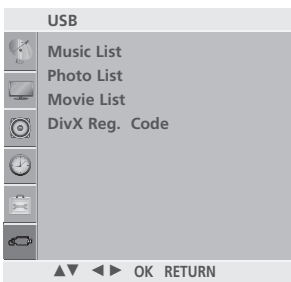

תפריט USB

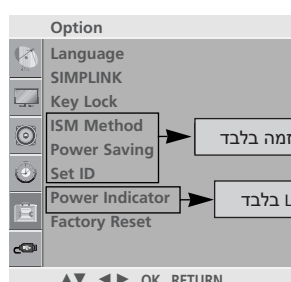

תפריט OPTION
(אפשרויות)

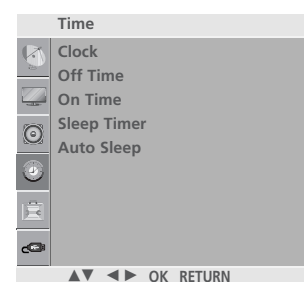

תפריט TIME (שעון)

! הערות

- א. פונקציית ה-OSD מאפשרת לכם לכוון את מצב המסך בצורה נוחה כיוון שהיא מספקת תצוגה גרפית.
- ב. במדריך זה, ייתכן שה-OSD (תצוגה על המסך) תהיה שונה במקצת מזו של הטלוויזיה שלכם כיוון שהיא משמשת דוגמה להמחשה להפעלת הטלוויזיה.
- ג. במצב טלטקסט ובמצב USB, התפריטים אינם מוצגים.

כיוון ערוצים אוטומטי

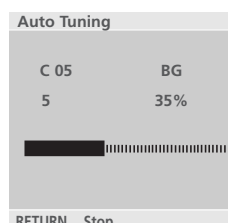
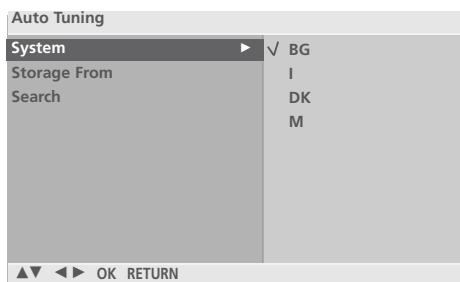
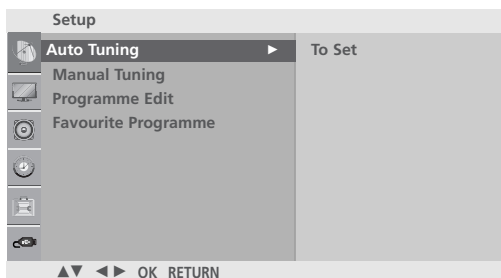
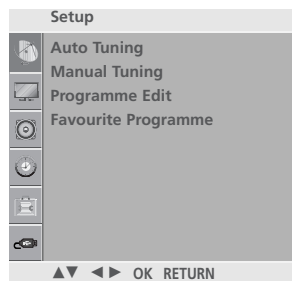
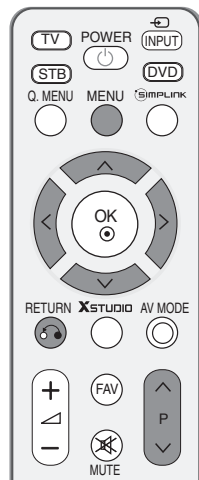

ניתן לשמור עד 100 ערוצי טלוויזיה לפי מספר ערוץ (0 עד 99). ברגע שהגדרתם מראש את הערוצים, תוכלו להשתמש בלחצנים P או V לחצני הספרות כדי לעבור בין הערוצים שתיכנתתם. ניתן לכוון ערוצים במצב ידני או במצב אוטומטי.

כל הערוצים הניתנים לקליטה נשמרים באמצעות שיטה זו. מומלץ להשתמש בכיוון אוטומטי בזמן התקנת המכשיר.

1 לחצו על לחצן **MENU** (תפריט) ולאחר מכן על הלחצנים P או V כדי לבחור בתפריט **SETUP** (הגדרות).

2 לחצו על הלחצן > ולאחר מכן על הלחצנים P או V לבחירה באפשרות **Auto Tuning** (כיוון אוטומטי).

3 לחצו על הלחצן > ולאחר מכן על הלחצנים P או V לבחירה באפשרות **System** (מערכת).

4 לחצו על הלחצנים P או V כדי לבחור בתפריט מערכת הטלוויזיה:
 BG : SECAM B/G, PAL B/G (אירופה, מזרח אירופה, אסיה, ניו זילנד, המזרח התיכון, אפריקה, אוסטרליה)
 I : PAL I/II (אנגליה, אירלנד, הונג קונג, דרום אפריקה).
 DK : SECAM D/K, PAL D/K (מזרח אירופה, סין, אפריקה, בריה"מ לשעבר)
 M : (ארה"ב, קוריאה, הפיליפינים)

5 לחצו על הלחצנים P או V לבחירה באפשרות **Storage From** (אחסון מ-).

6 לחצו על הלחצנים < / > או על לחצני הספרות כדי לבחור במספר הערוץ בו תתחילו. אם תשתמשו בלחצני הספרות, כל מספר מתחת ל-10 מוזן כאשר הוא מתחיל ב-0, לדוגמה '05' עבור 5.

7 לחצו על הלחצנים P או V לבחירה באפשרות **Search** (חיפוש).

8 לחצו על הלחצן > כדי להתחיל בכיוון האוטומטי. כל הערוצים הניתנים לקליטה ישמרו.

כדי לעצור את הכיוון האוטומטי, לחצו על לחצן **RETURN** (חזרה). בסיום הכיוון האוטומטי, מופיע התפריט Programme Edit (עריכת ערוצים) על המסך. עיינו בפרק "עריכת ערוצים" כדי לערוך את הערוץ ששמרתם.

9 לחצו על הלחצן **MENU** (תפריט) כדי לחזור לצפייה בטלוויזיה. לחצו על הלחצן **RETURN** (חזרה) למעבר למסך התפריט הקודם.

צפייה בטלוויזיה / בקרת ערוצים

כיוון ערוצים ידני



כיוון ידני מאפשר לכם לכוון ולארגן את הערוצים בסדר הרצוי, באופן ידני.

- 1 לחצו על הלחצן **MENU** (תפריט) ולאחר מכן על הלחצנים \wedge/\vee כדי לבחור בתפריט **SETUP** (הגדרות).
- 2 לחצו על הלחצן $>$ ולאחר מכן על הלחצנים \wedge/\vee לבחירה באפשרות **Manual Tuning** (כיוון ידני).
- 3 לחצו על הלחצן $>$ ולאחר מכן על הלחצנים \wedge/\vee לבחירה באפשרות **Storage** (אחסון).
- 4 לחצו על הלחצנים $</>$ או על הלחצני הספרות כדי לבחור במספר הערוץ הרצוי (0 עד 99). בעת שימוש בלחצני הספרות, כל מספר מתחת ל-10 יזן עם 0 בתחילתו, לדוגמה '05' עבור 5.
- 5 לחצו על הלחצנים \wedge/\vee לבחירה באפשרות **System** (מערכת).
- 6 לחצו על הלחצנים \wedge/\vee כדי לבחור בתפריט מערכת הטלוויזיה:
 - BG: PAL B/G, SECAM B/G (אירופה, מזרח אירופה, אסיה, ניו זילנד, המזרח התיכון, אפריקה, אוסטרליה)
 - I: PAL I/II (אנגליה, אירלנד, הונג קונג, דרום אפריקה).
 - DK: SECAM D/K, PAL D/K (מזרח אירופה, סין, אפריקה, בריה"מ לשעבר)
 - M: ארה"ב, קוריאה, הפיליפינים (אופציה)
- 7 לחצו על הלחצנים \wedge/\vee לבחירה באפשרות **Band** (רצועה).
- 8 לחצו על הלחצן $>$ ולאחר מכן על הלחצנים \wedge/\vee לבחירה באפשרות **Cable** או **V/UHF** (כבלים).
- 9 לחצו על הלחצנים \wedge/\vee לבחירה באפשרות **Channel** (ערוץ).
- 10 באפשרותכם לבחור במספר הערוץ הרצוי באמצעות הלחצנים $</>$ או לחצני הספרות. אם ניתן, בחרו את מספר הערוץ ישירות באמצעות לחצני הספרות. כל מספר מתחת ל-10 יזן עם 0 בתחילתו, לדוגמה '05' עבור 5.
- 11 לחצו על הלחצנים \wedge/\vee לבחירה באפשרות **Search** (חיפוש).
- 12 לחצו על הלחצנים $</>$ כדי להתחיל בחיפוש. בעת מציאת ערוץ, החיפוש ייפסק.
- 13 לחצו על הלחצן **OK** כדי לשמור את הערוץ.
- 14 כדי לשמור ערוץ נוסף, חזרו על שלבים 3 עד 13.
- 15 לחצו על הלחצן **MENU** (תפריט) כדי לחזור לצפייה בטלוויזיה. לחצו על הלחצן **RETURN** (חזרה) למעבר למסך התפריט הקודם.

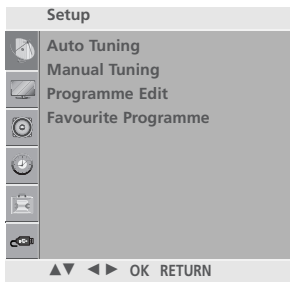

1

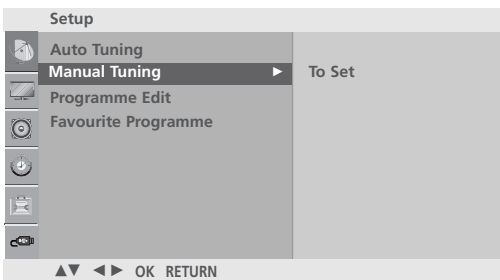

2

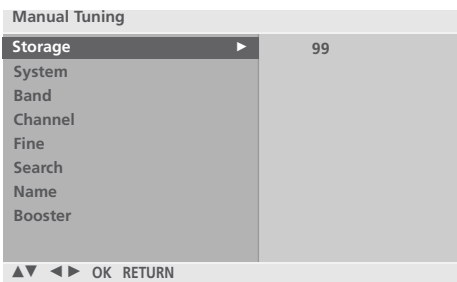

3 4 5 6 7
8 9 10 11 12

כיוון עדין

בדרך כלל, הכיוון העדין נדרש אך ורק כאשר הקליטה לקייה.

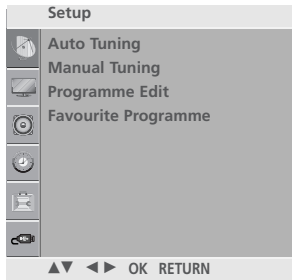
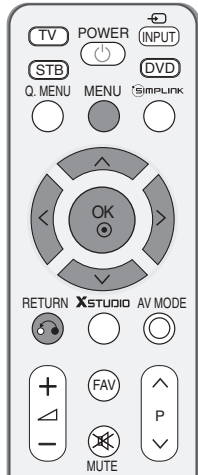

1



2



3 4 5

1 לחצו על לחצן **MENU** (תפריט) ולאחר מכן על הלחצנים **^**/**v** כדי לבחור בתפריט **SETUP** (הגדרות).

2 לחצו על הלחצן **>** ולאחר מכן על הלחצנים **^**/**v** לבחירה באפשרות **Manual Tuning** (כיוון ידני).

3 לחצו על הלחצן **>** ולאחר מכן על הלחצנים **^**/**v** לבחירה באפשרות **Fine** (עדין).

4 לחצו על הלחצן **>** ולאחר מכן על הלחצנים **</>** כדי לבצע כיוון עדין לקבלת הצליל והתמונה הטובים ביותר.

5 לחצו על הלחצן **OK** כדי לשמור את הכיוון שלכם.

6 לחצו על הלחצן **MENU** (תפריט) כדי לחזור לצפייה בטלוויזיה. לחצו על הלחצן **RETURN** (חזרה) למעבר למסך התפריט הקודם.

צפייה בטלוויזיה / בקרת ערוצים

הקצאת שם לערוץ

באפשרותכם להקצות שם בעל עד לחמישה תווים לכל מספר ערוץ.

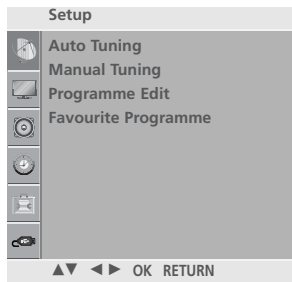
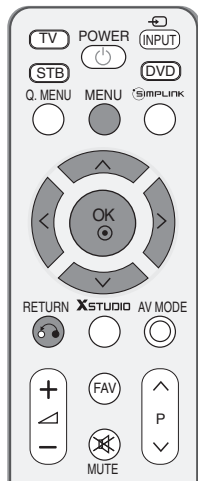

1

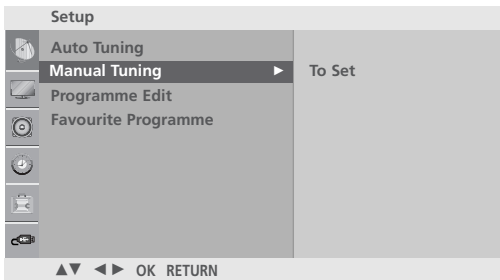

2

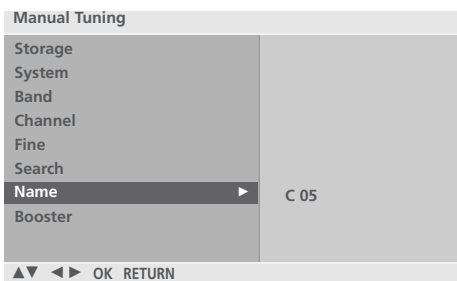

3 4 5 6

1 לחצו על לחצן **MENU** (תפריט) ולאחר מכן על הלחצנים \wedge/\vee כדי לבחור בתפריט **SETUP** (הגדרות).

2 לחצו על הלחצן $>$ ולאחר מכן על הלחצנים \wedge/\vee לבחירה באפשרות **Manual Tuning** (כיוון ידני).

3 לחצו על הלחצן $>$ ולאחר מכן על הלחצנים \wedge/\vee לבחירה באפשרות **Name** (שם).

4 לחצו על הלחצן $>$ ולאחר מכן על הלחצנים \wedge/\vee . באפשרותכם להשתמש ברווח, +, -, בספרות 0 עד 9 ובתווים אלפביתיים A עד Z.

5 לחצו על הלחצנים $</>$ כדי לבחור במיקום ובתו השני הרצוי לכם, וכן הלאה.

6 לחצו על הלחצן **OK** לשמירת השם.

7 לחצו על הלחצן **MENU** (תפריט) כדי לחזור לצפייה בטלוויזיה. לחצו על הלחצן **RETURN** (חזרה) למעבר למסך התפריט הקודם.

BOOSTER

בדגמים מסוימים, הנה פונקציה אופציונלית. רק מכשיר טלוויזיה בעל **BOOSTER** יכול לבצע את הפונקציה הזו.

אם הקליטה לקויה, כונו את **BOOSTER** למצב On (פועל).
כשהאות חזק, בחרו באפשרות "OFF".

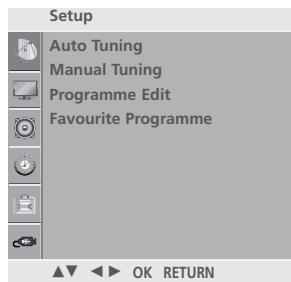
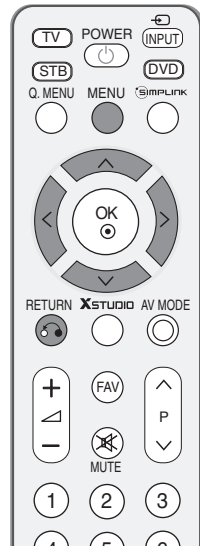

1

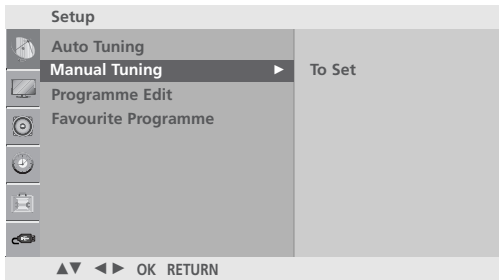

2

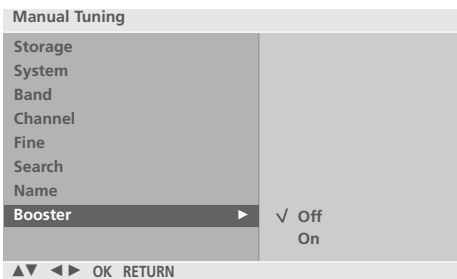

3 4

1 לחצו על לחצן **MENU** (תפריט) ולאחר מכן על הלחצנים **▲/▼** כדי לבחור בתפריט **SETUP** (הגדרות).

2 לחצו על הלחצן **>** ולאחר מכן על הלחצנים **▲/▼** לבחירה באפשרות **Manual Tuning** (כיוון ידני).

3 לחצו על הלחצן **>** ולאחר מכן על הלחצנים **▲/▼** לבחירה באפשרות **BOOSTER**.

4 לחצו על הלחצן **>** ולאחר מכן על הלחצנים **</>** לבחירה באפשרות **ON** (מופעל) או **OFF** (כבוי).

5 לחצו על הלחצן **MENU** (תפריט) כדי לחזור לצפייה בטלוויזיה.
לחצו על הלחצן **RETURN** (חזרה) למעבר למסך התפריט הקודם.

צפייה בטלוויזיה / בקרת ערוצים

עריכת ערוצים

פונקציה זו מאפשרת לכם למחוק או לדלג על ערוצים שמורים. בנוסף, תוכלו להעביר ערוצים מסוימים למספרי ערוצים אחרים או להעתיק נתוני ערוץ ריק לתוך מספר הערוץ שנבחר.

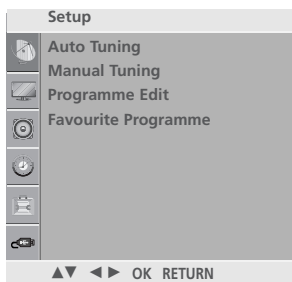
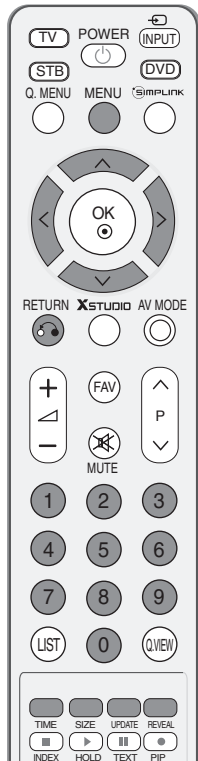

1

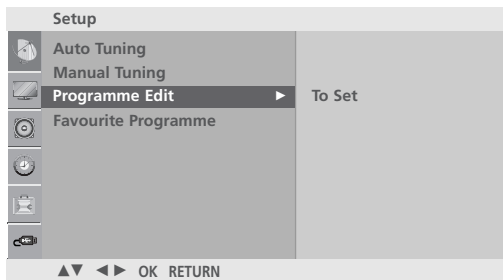

2

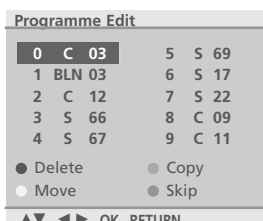

3

1

לחצו על לחצן **MENU** (תפריט) ולאחר מכן על הלחצנים \wedge/\vee כדי לבחור בתפריט **SETUP** (הגדרות).

2

לחצו על הלחצן $>$ ולאחר מכן על הלחצנים \wedge/\vee לבחירה באפשרות **Programme Edit** (עריכת ערוצים).

3

לחצו על הלחצן $>$ כדי להציג את התפריט **Programme Edit** (עריכת ערוצים).

■ מחיקת ערוץ

1. בחרו את הערוץ שברצונכם למחוק באמצעות הלחצנים $\wedge/\vee/\langle/\rangle$.

2. לחצו פעמיים על הלחצן האדום. הערוץ שנבחר יימחק. כל הערוצים שאחריו יעברו מיקום אחד כלפי מעלה.

■ העתקת ערוץ

1. בחרו את הערוץ שברצונכם להעתיק באמצעות הלחצנים $\wedge/\vee/\langle/\rangle$.

2. לחצו על הלחצן הירוק.

כל הערוצים שאחריו יעברו מיקום אחד כלפי מטה.

■ העברת ערוץ

1. בחרו את הערוץ שברצונכם להעביר באמצעות הלחצנים $\wedge/\vee/\langle/\rangle$.

2. לחצו על הלחצן הצהוב.

3. העבירו את הערוץ למספר הערוץ הרצוי באמצעות הלחצנים $\wedge/\vee/\langle/\rangle$.

4. לחצו שנית על הלחצן הצהוב כדי לשחרר פונקציה זו.

■ דילוג על מספר ערוץ

1. בחרו את מספר הערוץ שברצונכם לדלג עליו באמצעות הלחצנים $\wedge/\vee/\langle/\rangle$.

2. לחצו על הלחצן הכחול. הערוץ עליו דילגתם יהפוך לכחול.

3. לחצו שנית על הלחצן הכחול כדי לשחרר את הערוץ עליו דילגתם.

בעת דילוג על מספר ערוץ, משמעות הדבר היא שלא תוכלו לבחור בו באמצעות הלחצנים \wedge/\vee בעת צפייה בגילה בטלוויזיה. אם ברצונכם לבחור בערוץ עליו דילגתם, הזינו ישירות את מספר הערוץ באמצעות לחצני הספרות או בחרו בו בתפריט עריכת ערוצים או בתפריט הטבלה.

4

לחצו על הלחצן **MENU** (תפריט) כדי לחזור לצפייה בטלוויזיה. לחצו על הלחצן **RETURN** (חזרה) למעבר למסך התפריט הקודם.

ערוץ מועדף

פונקציה זו מאפשרת לכם לבחור ישירות את הערוצים המועדפים עליכם.

לחצו מספר פעמים על לחצן FAV (מועדפים) כדי לבחור בערוצים מועדפים מאוחסנים.

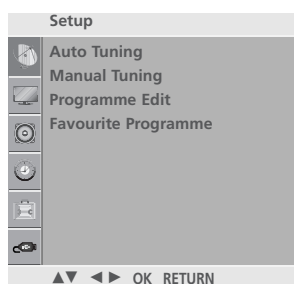

1

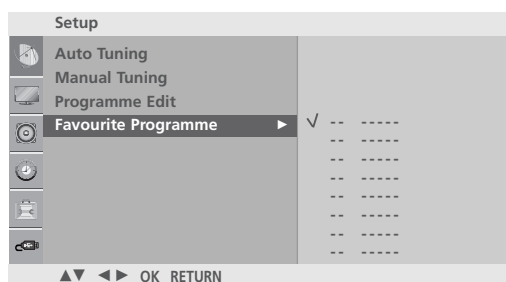

2 3 4 5

1 לחצו על לחצן **MENU** (תפריט) ולאחר מכן על הלחצנים **▲/▼** כדי לבחור בתפריט **SETUP** (הגדרות).

2 לחצו על הלחצן **>** ולאחר מכן על הלחצנים **▲/▼** לבחירה באפשרות **Favourite Programme** (ערוץ מועדף).

3 לחצו על הלחצן **>**.

4 לחצו על הלחצנים **▲/▼** לבחירה באפשרות **---**.

5 בחרו ערוץ מועדף באמצעות הלחצנים **</>** או לחצני הספרות. כל מספר מתחת ל-10 יוזן עם 0 בתחילתו, לדוגמה '05' עבור 5.

6 כדי לשמור ערוץ נוסף, חזרו על שלבים 4 ו-5. באפשרותכם לשמור עד ל-8 ערוצים.

7 לחצו על הלחצן **MENU** (תפריט) כדי לחזור לצפייה בטלוויזיה. לחצו על הלחצן **RETURN** (חזרה) למעבר למסך התפריט הקודם.

צפייה בטלוויזיה / בקרת ערוצים

קריאה לטבלת הערוצים

באפשרותכם לבדוק את הערוצים המאוחסנים בזיכרון על ידי הצגת טבלת הערוצים.



■ הצגת רשימת הערוצים

לחצו על הלחצן LIST (רשימה) כדי להציג את תפריט רשימת הערוצים. רשימת הערוצים מופיעה על גבי המסך. רשימה אחת מכילה עשרה ערוצים כמוצג באיור.

! הערות

א. יתכן שתראו מספר ערוצים המופיעים בכחול. אלה הוגדרו לדילוג על ידי תכנות אוטומטי או במצב עריכת הערוצים.
ב. הערוצים המוצגים כשמספר הערוץ מופיע בטבלה מציינים שלא הוקצה שם לערוצים אלו.

■ בחירה בערוץ מתוך טבלת הערוצים

בחרו ערוץ באמצעות הלחצנים $\wedge/V/</>$. לאחר מכן לחצו על הלחצן OK. המכשיר יעבור לערוץ שבחרתם.

■ דפדוף בטבלת הערוצים

דפי רשימות הערוצים מכילים בסך הכול 100 ערוצים. באמצעות לחיצה חוזרת על הלחצנים $\wedge/V/</>$ באפשרותכם לדפדף בין הדפים.

לחצו על הלחצן LIST (רשימה) כדי לחזור לצפייה רגילה בטלוויזיה.

Programme List			
0	C	03	5 S 69
1	BLN	03	6 S 17
2	C	12	7 S 22
3	S	66	8 C 09
4	S	67	9 C 11

◀▶ ▲▼ OK



פעולה זו עובדת אך ורק עבור התקנים עם הסמל SIMPLINK.
 נא בדקו את הסמל SIMPLINK.

אם תחברו למכשיר התקנים של יצרן אחר עם הסמל SIMPLINK, ייתכן שהפונקציה לא תיפעל.

אפשרות זו מאפשרת לכם בקרה ושליטה בהתקני AV אחרים המחוברים למסך דרך כבל HDMI ללא צורך בכבלים או בהגדרות נוספות.

אם אינכם מעוניינים בתפריט SIMPLINK, בחרו באפשרות "OFF" (כבוי).

1 לחצו על לחצן **MENU** (תפריט) ולאחר מכן על הלחצנים \wedge / \vee כדי לבחור בתפריט **OPTION** (אפשרויות).

2 לחצו על הלחצן \wedge ולאחר מכן על הלחצנים \wedge / \vee לבחירה באפשרות **SIMPLINK**.

3 לחצו על הלחצן \wedge ולאחר מכן על הלחצנים \wedge / \vee לבחירה באפשרות **ON** (מופעל) או **OFF** (כבוי).

4 לחצו על הלחצן **MENU** (תפריט) כדי לחזור לצפייה בטלוויזיה.
 לחצו על הלחצן **RETURN** (חזרה) למעבר למסך התפריט הקודם.

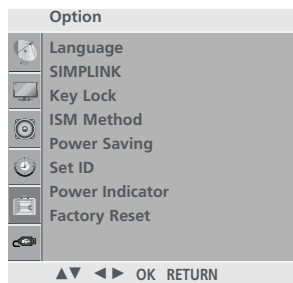

1

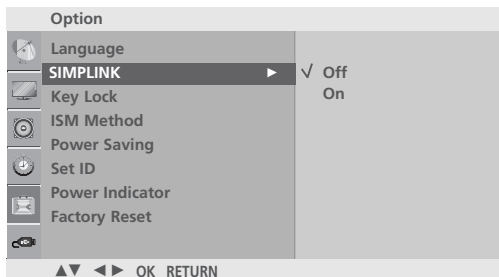

2 3

נעילת לחצנים

ניתן להגדיר את הטלוויזיה כך שיהיה צורך בשלט הרחוק כדי להפעיל אותה.

ניתן להשתמש בתכונה זו כדי למנוע צפייה לא מאושרת.

המכשיר מתוכנת כך שיזכור לאיזו אפשרות אחרונה הוא כוון אפילו לאחר כיבוי הטלוויזיה.

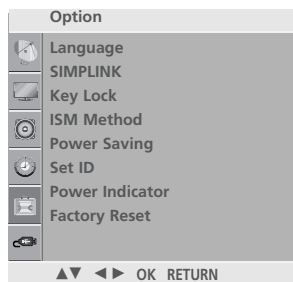

1

1 לחצו על לחצן **MENU** (תפריט) ולאחר מכן על הלחצנים **^**/**v** כדי לבחור בתפריט **OPTION** (אפשרויות).

2 לחצו על הלחצן **>** ולאחר מכן על הלחצנים **^**/**v** לבחירה באפשרות **Key Lock** (נעילת לחצנים).

3 לחצו על הלחצן **>** ולאחר מכן על הלחצנים **^**/**v** לבחירה באפשרות **On** (מופעל) או **Off** (כבוי).

4 לחצו על הלחצן **MENU** (תפריט) כדי לחזור לצפייה בטלוויזיה. לחצו על הלחצן **RETURN** (חזרה) למעבר למסך התפריט הקודם.

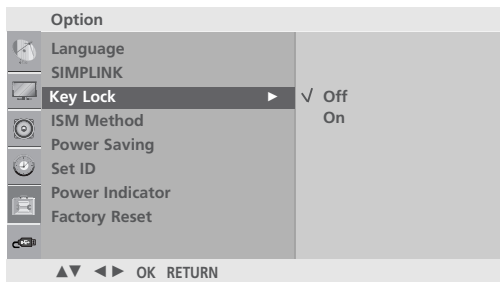

2 3

! הערות

◀ במצב **Key Lock ON** (נעילת לחצנים מופעלת), אם המכשיר כבוי, לחצו על הלחצן **INPUT**, **POWER**, **TV**, **^**/**v** או לחצני הספרות שבשלט רחוק על מנת להדליק את הטלוויזיה.

◀ במצב **Key Lock ON** (נעילת לחצנים מופעלת), ההודעה "**Key Lock On**" מופיעה על המסך כאשר לוחצים על לחצן כלשהו בלוח הקדמי.

צפייה בטלוויזיה / בקרת ערוצים

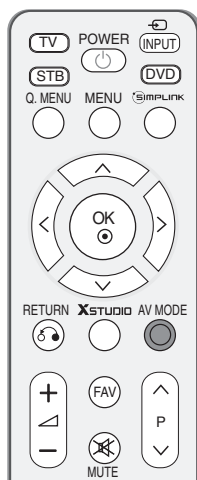

מצב AV

באפשרותכם לבחור בתמונה ובצליל האופטימליים בזמן חיבור התקני AV לכניסה חיצונית.

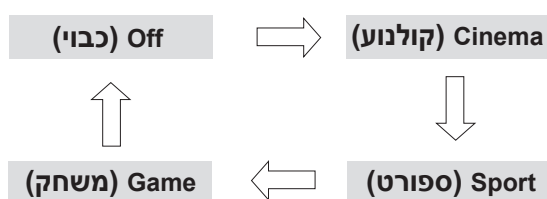

1 לחצו מספר פעמים על הלחצן **AV MODE** (מצב AV) לבחירת המקור הרצוי.

- אם בחרתם במצב AV באפשרות Cinema, מצב Cinema ייבחר גם עבור מצב התמונה וגם עבור מצב הצליל בתפריט PICTURE (תמונה) ובתפריט AUDIO (שמע) בהתאמה.
- אם בחרתם במצב AV באפשרות "Off", התמונה והצליל שכיוונתם מראש ייבחרו.

2 לחצו על הלחצן **RETURN** (חזרה) כדי לחזור לצפייה רגילה בטלוויזיה

שימוש בהתקן USB

בזמן חיבור התקן ה-USB

בעת חיבור התקן ה-USB, מסך זה מוצג באופן אוטומטי. בהתקן ה-USB, אין באפשרותכם להוסיף תיקיה חדשה או למחוק את התיקיה הקיימת.

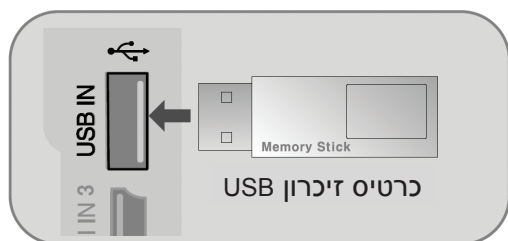

1



2 3

1 חברו את התקן ה-USB לשקעי **USB IN** שבצד הטלוויזיה.

2 לחצו על הלחצן **Xstudu**.

2 לחצו על הלחצנים \leftarrow / \rightarrow כדי לבחור את הפריט הרצוי.

3 לחצו על הלחצן **OK**.

מיוצר ברישיון ממעבדות "Dolby".
וסמל ה-D הכפול הנם סימנים מסחריים של
מעבדות Dolby.



! הערה

במצב USB, הלחצנים \blacktriangle / \blacktriangledown (או \blacktriangle / \blacktriangledown), \triangleleft / \triangleright ,
שבטלוויזיה משמשים לניווט (מעלה/מטה/שמאל/ימין).

אמצעי זהירות בעת שימוש בהתקן USB

- ◀ המכשיר מזהה רק התקן אחסון מסוג USB. מצלמות דיגיטליות וטלפונים סלולריים אינם מזוהים.
- ◀ אם התקן ה-USB מחובר דרך רכזת USB, המכשיר לא יזוהה.
- ◀ ייתכן שהמכשיר לא יזוהה התקן USB המשתמש בתוכנית לזיהוי אוטומטי.
- ◀ ייתכן שהמכשיר לא יזוהה התקן USB המשתמש במנהל התקן משלו.
- ◀ במקרה של שימוש בקורא כרטיסים, המכשיר יכול לזהות כרטיס זיכרון אחד.
- ◀ מהירות הזיהוי של התקן ה-USB עשויה להשתנות בהתאם למכשיר.
- ◀ אין לכבות את מכשיר הטלוויזיה או לנתק את התקן ה-USB כאשר התקן ה-USB המחובר פעיל. בעת ניתוק או הפרדה פתאומיים של התקן מסוג זה, תיתכן פגיעה בקובצים המאוחסנים או לנזק להתקן ה-USB.
- ◀ אין לחבר התקן USB ששונה באופן מלאכותי במחשב. ייתכן שההתקן יגרום למוצר שלא לעבוד כראוי או לא להיות מוצג. זכרו להשתמש תמיד בהתקן USB המכיל קובצי מוזיקה או תמונות רגילים.
- ◀ נא השתמשו רק בהתקן USB שאותחל במערכת קבצים מסוג FAT32 שסופקה עם מערכת ההפעלה Windows.
- ◀ אם התקן האחסון פורמט כתוכנת שירות מסוג אחר שאינו נתמך על ידי Windows, ייתכן שהמכשיר לא יזוהה אותו.
- ◀ נא חברו את החשמל להתקן USB הדורש אספקת חשמל חיצונית. אם לא תחברו אותו, ייתכן שהמכשיר לא יזוהה את ההתקן.
- ◀ נא חברו את התקן ה-USB בעזרת הכבל שסופק על-ידי יצרן ה-USB. אם תשתמשו בכבל שלא סופק על-ידי יצרן ה-USB או בכבל ארוך מדי, ייתכן שהמכשיר לא יזוהה את ההתקן.
- ◀ התקני USB מסוימים עלולים שלא להיות נתמכים או לא לפעול כראוי.
- ◀ אם שם הקובץ או התיקיה ארוך מדי, הוא לא יזוהה או לא יוצג.
- ◀ שיטת סידור הקבצים מבוססת על סדר האחסון בהתקן לאחסון USB.
- ◀ נא בצעו גיבוי של הקבצים החשובים, כיוון שיתכן נזק לנתונים בהתקן USB. ניהול נתונים הוא אחריות הלקוח וכתוצאה מכך אין היצרן אחראי על מוצר המכיל נתונים לקויים.
- ◀ אם כמות התיקיות והקבצים תעלה על 1000, ייתכן שהקבצים והתיקיות החורגים מהמגבלה לא יוצגו או לא יזוהו.
- ◀ אך ורק המחיצה הראשית בהתקן נתמכת. אין קיימת בהתקן מחיצה מורחבת, היא לא תוצג ולא תזוהה.

שימוש בהתקן USB

רשימת תמונות

ניתן להציג אך ורק קובצי תמונות (*.jpg) בהתקן USB. התצוגה על המסך עשויה להיות שונה מזו שבמכשיר שלכם. התמונות שלהלן משמשות דוגמה להפעלת הטלוויזיה.

רכיבי המסך



- 1 הצגת הפריט שנבחר
- 2 קביעת מרווח הזמן בין התמונות שבמצגת השקופיות.
- 3 האזנה למוזיקה תוך כדי צפייה בתמונות במצב מסך מלא.
- 4 מעבר לקובצי תמונות ברמה גבוהה יותר.
- 5 הלחצנים התואמים בשלט הרחוק.

הגדרת התפריט במסך בגודל מלא

באפשרותכם לשנות את ההגדרות כדי להציג תמונות המאוחסנות בהתקן USB על גבי מסך מלא. ניתן לבצע פעולות מפורטות במסך תצוגת תמונות בגודל מלא.

1 השתמשו בלחצנים \wedge/\vee כדי לבחור בתמונות הרצויות.

2 לחצו על הלחצן OK.

3 התמונה שבחרתם תוצג במסך מלא והתפריט מוצג.

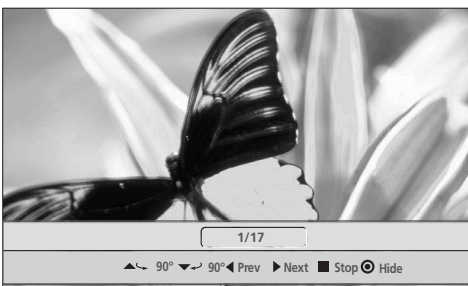

יחס הגודל של התמונה עלול לשנות את גודל התמונה המוצג במסך בגודל מלא.

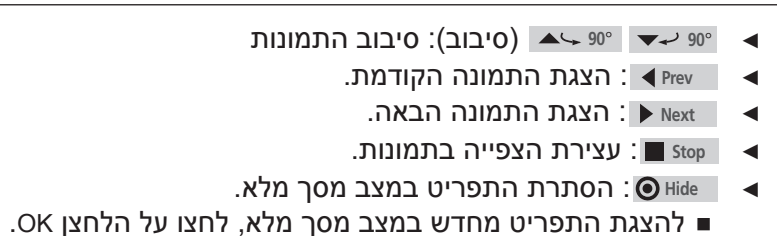

4 לחצו על הלחצן RETURN (חזרה) לחזרה לצפייה רגילה בטלוויזיה או לחצו על הלחצן Xstudio (חזרה לתפריט X-STUDIO).

■ במהלך צפייה בתמונות JPEG, עליכם ללחוץ על הלחצן Xstudio לאחר לחיצה על הלחצן STOP (עצירה).

* צפייה במצגת השקופיות



1 2



3

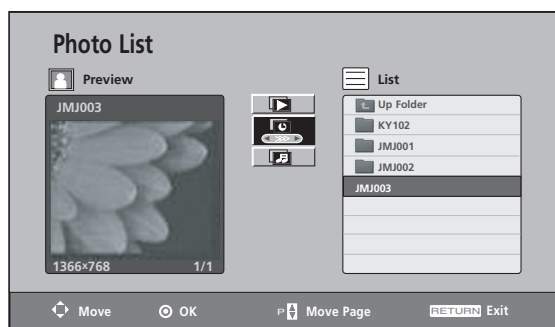

4 5 6

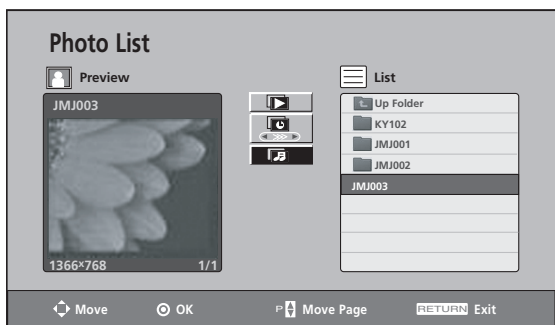

7 8

1 השתמשו בלחצנים \wedge/v לבחירת התמונות הרצויות.

2 לחצו על הלחצן < לבחירה ב-

3 לחצו על הלחצן OK.

Stop : עצירת הצפייה במצגת השקופיות.
 Hide : הסתרת התפריט במצב מסך מלא.
 להצגת התפריט מחדש במצב מסך מלא, לחצו על הלחצן OK.

4 לחצו על הלחצן < לבחירה ב-

5 השתמשו בלחצנים < / > לשליטה במרווח הזמן של מצגת השקופיות.

6 לחצו על הלחצן OK לשמירה.

7 לחצו על הלחצן < לבחירה ב- . עליכם לזכור את רשימת המועדפים על מנת להפעיל פונקציה זו ברשימת המוזיקה.

8 לחצו על הלחצן OK להאזנה למוזיקה (BGM) תוך כדי צפייה בתמונות במצב מסך מלא. הגדירו את התקן המוזיקה ואת האלבום בתפריט האפשרויות (Option).

9 לחצו על הלחצן RETURN (חזרה) לחזרה לצפייה רגילה בטלוויזיה או לחצו על הלחצן Xstudio לחזרה לתפריט X-STUDIO.

במהלך הצגת מצגת שקופיות/מוזיקת רקע, עליכם ללחוץ על הלחצן Xstudio לאחר לחיצה על הלחצן STOP (עצירה).

! הערות

- ◀ בפורמט JPG מתקדם, ייתכן שחלק מהתמונות לא יפוענחו.
- ◀ אם לא תלחצו על לחצן כלשהו במשך 4 שעות במהלך מצגת השקופיות ומוזיקת הרקע (BGM), הם ייעצרו.
- ◀ אם רוחב הרזולוציה גדול מ-4800, היא אינה נתמכת.
- ◀ בזמן טעינה, ייתכן שחלק מהלחצנים לא יפעלו.

שימוש בהתקן USB

רשימת מוזיקה

קובצי מוזיקה קנויים (*.mp3) עלולים להכיל מגבלות של זכויות יוצרים. ייתכן שדגם זה לא יתמוך בהשמעת קבצים אלה. ניתן להשמיע באמצעות המכשיר קובצי מוזיקה הנמצאים בהתקן USB. ייתכן שהתצוגה על המסך תהיה שונה מזו במכשירכם. התמונות משמשות דוגמה לסיוע בהפעלת הטלוויזיה.

רכיבי המסך

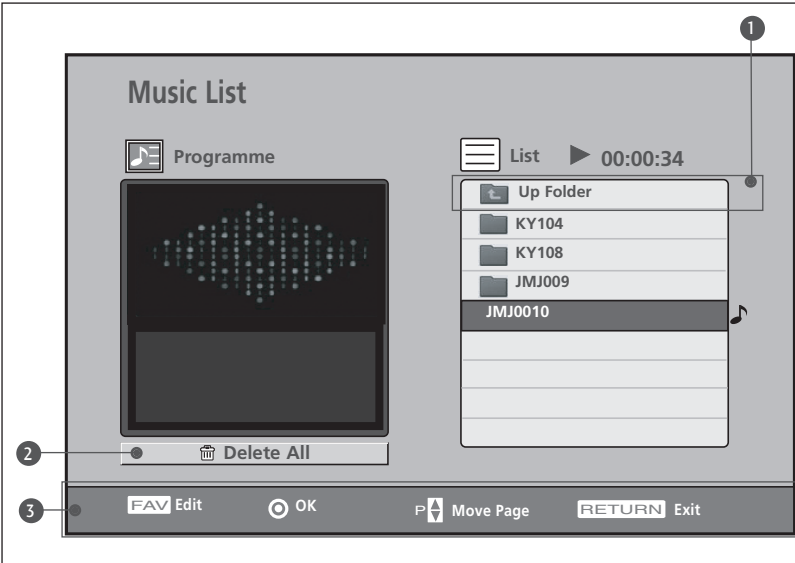

- 1 מעבר לקובץ ברמה גבוהה יותר
- 2 מחיקת הכול: מחיקת כל קובצי המוזיקה ברשימת המוזיקה. ■ לא ניתן למחוק קובץ מוזיקה בודד ברשימת המוזיקה.
- 3 לחצנים תואמים בשלט הרחוק.

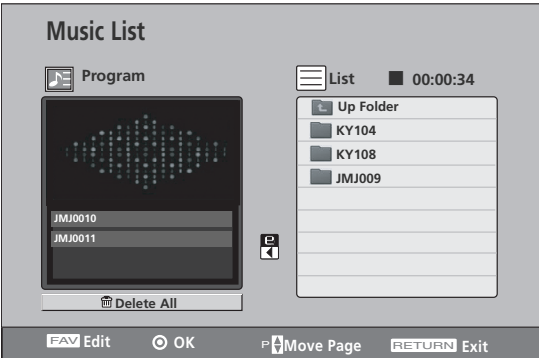

- 1 א. אם ברצונכם להאזין למוזיקה, השתמשו בלחצנים \wedge/\vee לבחירת קובצי המוזיקה.
ב. לחצו על הלחצן OK להשמעת המוזיקה.
ג. כל קובצי המוזיקה שבתיקיה שבחרתם יושמעו באופן מחזורי.
- 2 א. אם ברצונכם להאזין למספר קובצי מוזיקה ברצף, השתמשו בלחצנים \wedge/\vee לבחירת קובצי המוזיקה
ב. לחצו על הלחצן FAV (מועדפים) ולאחר מכן על הלחצן OK ליצירת רשימת המוזיקה.
■ בזמן לחיצה על הלחצן FAV, הסמל \square מוצג ולאחר מכן באפשרותכם לערוך את רשימת ההשמעה.
ג. ליצירת רשימת מוזיקה, חזרו על שלבים א ו-ב.
ד. לחצו על הלחצן < ולאחר מכן השתמשו בלחצן OK להשמעת קובצי המוזיקה שברשימת המוזיקה.
ה. ניתן לשמור עד ל- 30 קבצים.
- 3 לחצו על הלחצן RETURN (חזרה) לחזרה לצפייה רגילה בטלוויזיה או לחצו על הלחצן Xstudio לחזרה לתפריט X-STUDIO.
■ במהלך השמעת MP3, עליכם ללחוץ על הלחצן Xstudio לאחר לחיצה על הלחצן STOP (עצירה).

- אם לא תלחצו על לחצן כלשהו למשך תקופה מסוימת תוך כדי ההשמעה, תיבת המידע של ההשמעה (כמוצג להלן) תצוף כשומר מסך.
- שומר המסך? שומר המסך נועד למנוע נזק לפיקסלים של המסך שעלול להיגרם עקב הימצאות תמונה קבועה על המסך למשך זמן ארוך.
- אם תלחצו על הלחצנים **OK**, **RETURN** (חזרה), **II** שומר המסך מפסיק פעולתו.



! הערות

- ◀ בעת השמעת מוזיקה, מוצג לפני כותרת קובץ המוזיקה.
- ◀ קובץ מוזיקה שהורד משירות הורדות בתשלום עם הגנת זכויות יוצרים אינו מוצג, אך מציג פרטים לא רלוונטיים בשעון ההשמעה.
- ◀ הלחצנים **◀◀**, **▶▶** שבשלט רחוק אינם זמינים במצב זה.
- ◀ עליכם לדעת שנדרשת קבלת רשות על מנת להוריד קובצי MP3 מהאינטרנט. לחברתנו אין זכות כלשהי על מנת להבטיח הרשאה מסוג זה. ההרשאה תינתן תמיד מבעל זכויות היוצרים.
- ◀ בזמן טעינה, ייתכן שחלק מהלחצנים לא יפעלו.
- ◀ להלן קבצי MP3 הנתמכים:
תדר דגימה: 32 – 48kHz
קצב ביטים: 32 – 320kbps

שימוש בהתקן USB

רשימת סרטים

רשימת הסרטים מופעלת בעת זיהוי התקן USB. הרשימה נמצאת בשימוש בעת הצגת קובצי סרטים בטלוויזיה. הרשימה מציגה את הסרטים בקובץ ה-USB ותומכת בהפעלתם. הרשימה מאפשרת הצגת כל הסרטים בתיקייה וכל קובץ אחר שהמשתמש רוצה. אין אפשרות לבצע עריכה, כגון הוספה ומחיקה. זוהי רשימת סרטים המציגה פרטים אודות התיקייה ואודות קובצי DivX.

רכיבי המסך

1 מעבר לקובץ ברמה גבוהה יותר

2 לחצנים תואמים בשלט הרחוק

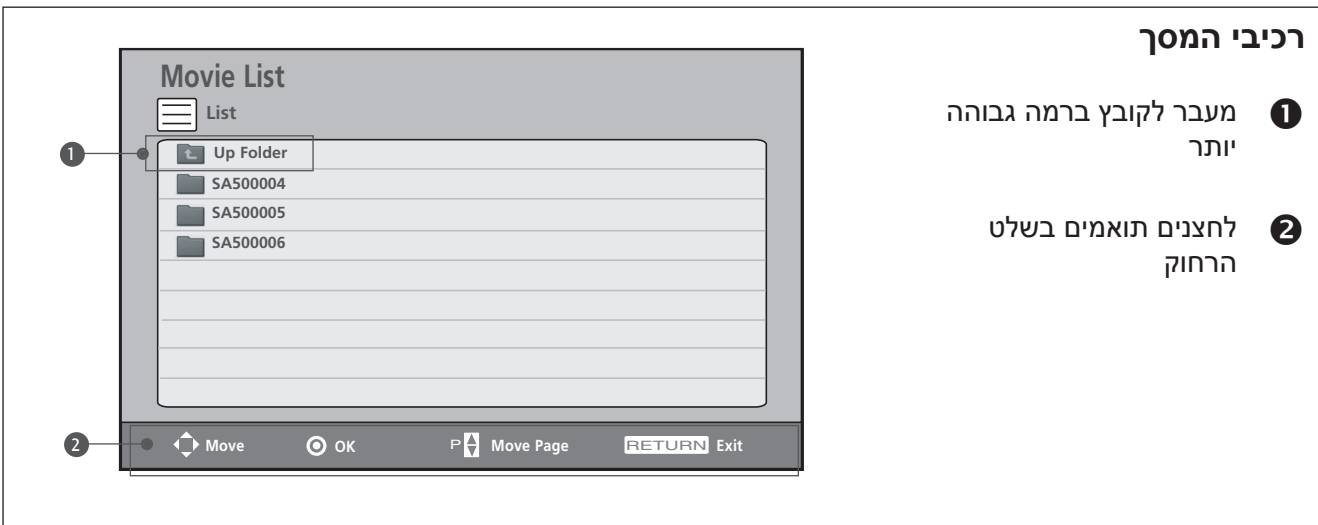

1 השתמשו בלחצנים V ^ לבחירת כותרות הסרטים הרצויים.

2 לחצו על הלחצן OK להצגת הסרט והתפריט.



- ◀ **Control**: הפעלה וביטול של הכתוביות במהלך הצגת הסרט.
- ◀ **Language**: שינוי קבוצת השפות של הכתוביות במהלך הצגת הסרט.
- ◀ **Position**: שינוי המיקום של הכתוביות למעלה או למטה במהלך הצגת הסרט.
- ◀ **Sync**: כוון סינכרון הכתוביות מ: -5 שניות ועד +5 שניות בצעדים של שניה אחת במהלך הצגת הסרט.
- ◀ **ARC**: כיוון פורמט התמונה: 4:3 או 16:9.
- להצגת התפריט מחדש במצב של מסך מלא, לחצו על הלחצן OK.

3 לחצו על הלחצן RETURN (חזרה) לחזרה לצפייה רגילה בטלוויזיה או לחצו על הלחצן Xstudio לחזרה לתפריט X-STUDIO.

- במהלך הצגת סרט, עליכם ללחוץ על הלחצן Xstudio לאחר לחיצה על הלחצן STOP (עצירה).

! הערות

- ◀ אם לא תלחצו על לחצן כלשהו במשך 10 דקות במהלך מצב השהיה, הצגת הסרט תיפסק.
- ◀ בזמן טעינה, ייתכן שחלק מהלחצנים לא יפעלו.

שפת הפסקול והכתוביות ב-DivX

◀ בעת הצגת DivX, אם תלחצו על הלחצן OK ולאחר מכן תבחרו בשפה, תופיע ההודעה הבאה.

לחצו על הלחצנים ^/V/</> כדי לבחור באפשרות הרצויה.
קיימת תמיכה בקבצים מסוג Mpeg, Mp3, PCM, Dolby D.

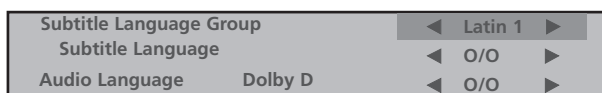

שימוש בהתקן USB

קוד רישום DivX

אשרו את מספר קוד רישום DivX של הטלוויזיה. באמצעות מספר הרישום, ניתן לשכור או לרכוש סרטים באתר www.divx.com/vod. באמצעות קוד רישום DivX מטלוויזיה אחרת, הצגת קובצי DivX מושכרים או קנויים אינה מותרת. (אך ורק קובצי DivX התואמים לקוד הרישום של הטלוויזיה שרכשתם ניתנים לצפייה.)

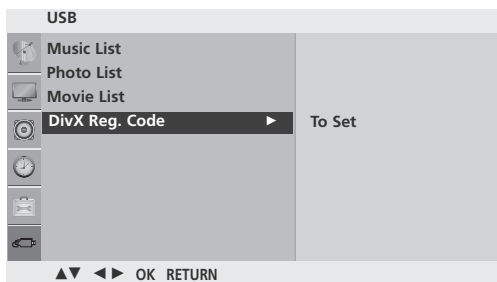
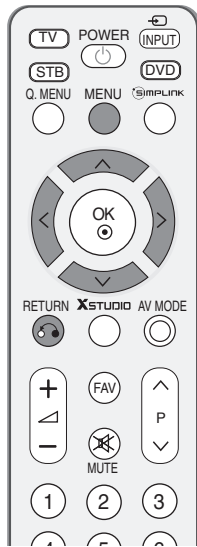

1 2 3

1 לחצו על הלחצן **MENU** (תפריט) ולאחר מכן השתמשו בלחצנים \wedge/\vee לבחירה בתפריט **USB**.

2 לחצו על לחצן $\>$ ולאחר מכן השתמשו בלחצנים \wedge/\vee לבחירה באפשרות **DivX Reg. Code** (קוד רישום DivX).

3 לחצו על הלחצן $\>$ כדי להפעיל את **קוד רישום DivX**.

DivX Registration Code
xxxxxxx

4 לחצו על הלחצן **RETURN** (חזרה) כדי לחזור לצפייה רגילה בטלוויזיה.

- מוצר מוסמך רשמי של DivX
- מפעיל את כל הגירסאות של קובצי וידאו מסוג DivX (כולל 6 DivX) עם הצגה סטנדרטית של קובצי מדיה מסוג DivX.
- מוצרי DivX מאושרים: DivX Certified, והסמלים המשויכים הם סימנים מסחריים רשומים של חברת DivX, Inc, ונעשה בהם שימוש ברישיון.



! הערות

- ◀ קובצי סרטים נתמכים כמוצג להלן:
רזולוציה: מתחת ל-720x480 (720x576) פיקסלים.
קצב פריימים: מתחת ל-30 פריימים בשנייה.
- ◀ קידוד וידיאו: 43 MP, MP4, DIVX_3_11, DIVX_4_12, DIVX_5_0, XVID, MP4S, RMP4, MP4V, 3IVX_

בקרת תמונה

צפייה ב-PIP (תמונה בתוך תמונה)

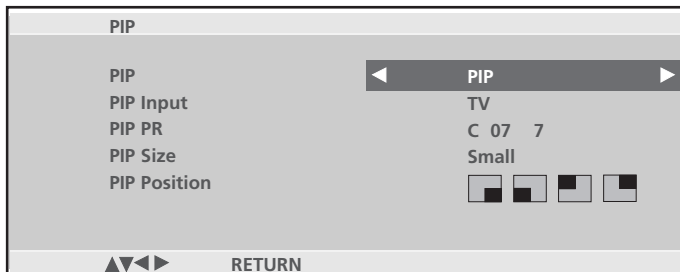

מצב PIP מאפשר לכם להציג שני מקורות כניסה שונים על מסך הטלוויזיה בו-זמנית. מקור אחד יהיה גדול והשני יציג תמונה קטנה יותר בתוך התמונה הגדולה. פונקציית PIP זימנה במצבים RGB, Component, HDMI (לדגמי FHD, ניתן לתמוך במצבים TV, AV1, AV2, (מלבד *32/42LG80F)).

צפייה ב-PIP/חלון כפול

לחצו על הלחצן PIP ולאחר מכן על הלחצנים $\wedge/V/\</\>$ לשינוי אפשרויות ה-PIP כמוצג להלן.



בחירת ערוץ עבור תמונת המשנה

לחצו על הלחצן PIP ולאחר מכן על הלחצנים $\wedge/V/\</\>$ לבחירת ערוץ לתמונת המשנה. מספר הערוץ שבחרתם יוצג מתחת למספר הערוץ של התמונה הראשית.

בחירת מקור כניסה לתמונת המשנה

לחצו על הלחצן PIP ולאחר מכן על הלחצנים $\wedge/V/\</\>$ לבחירת מקור הכניסה לתמונת המשנה. (תמונת המשנה ניתנת לבחירה עבור TV, AV1, AV2 בלבד).

כוון גודל תמונת משנה (מצב PIP בלבד)

לחצו על הלחצן PIP ולאחר מכן על הלחצנים $\wedge/V/\</\>$ כדי לכוון את הגודל של תמונת המשנה.

הזזת תמונת המשנה (מצב PIP בלבד)

לחצו על הלחצן PIP ולאחר מכן על הלחצנים $\wedge/V/\</\>$ להזזת תמונת המשנה.

בקרת תמונה

בקרת גודל תמונה (יחס גובה-רוחב)

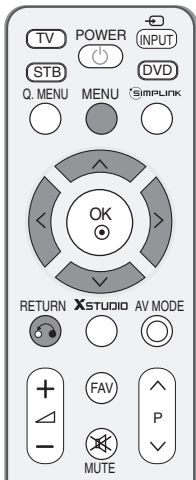

באפשרותכם לצפות במסך בפורמטי תמונה שונים: **Zoom 1/2-ו-14:9, 4:3, Original, 16:9**.
Just Scan-i.

Just Scan פועל במצבים הבאים:
 Component (720p/1080i/1080p), HDMI (720P/1080i/1080P)

אם תמונה קבועה מוצגת על גבי המסך למשך זמן ארוך, ייתכן שהתמונה תישאר מוטבעת על המסך ותישאר גלויה.

באפשרותכם לכוון את יחס ההגדלה באמצעות הלחצנים **∧ V**.
 פונקציה זו פועלת באותות הבאים.

1 באפשרותכם לכוון את יחס גודל התמונה בתפריט **Picture** (תמונה).

4:3

בחירה באפשרות זו תגרום לכם להציג תמונה בעלת יחס מקורי של 4:3, כאשר פסים אפורים מופיעים בצד שמאל ובצד ימין של המסך.

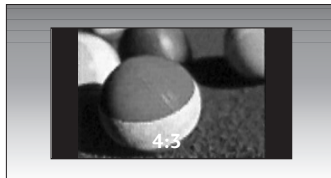

16:9

בחירה באפשרות זו מאפשרת לכם לכוון את התמונה בצורה אופקית, ביחס לינארי, כך שתמלא את המסך כולו (אפשרות שימושית בעת צפייה בסרטי DVD בפורמט 4:3).



14:9

באפשרותכם לצפות בפורמט התמונה 14:9 או בתוכניות טלוויזיה כלליות במצב 14:9. מסך 14:9 מוצג בבאופן זהה למסך 4:3, אך הוא מוגדל לצד שמאל וימין של המסך.



Original

כאשר הטלוויזיה מקבלת את האות לצפייה במסך רחב, האות יומר באופן אוטומטי לפורמט התמונה שתישלח.

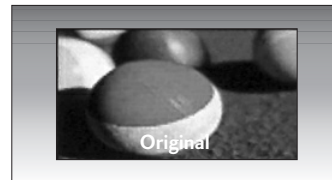

Just Scan ■

בתמונות עם רזולוציה גבוהה, בחירה באפשרות זו תוביל לצפייה באיכות התמונה הטובה ביותר מבלי לאבד את איכות התמונה המקורית.

Zoom1 ■

בחירה באפשרות זו מאפשרת לכם להציג את התמונה ללא שינוי, תוך מילוי המסך כולו. אולם, החלק העליון והתחתון של התמונה ייחתכו.

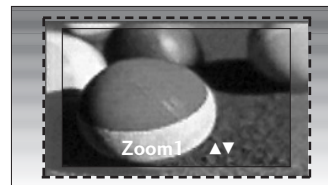

Zoom2 ■

בחרו ב-Zoom2 כאשר ברצונכם לשנות את התמונה – הן להאריך אותה אופקית והן לחתוך אותה אנכית. זוהי פשרה של תמונה המוצגת בין שינוי לכיסוי מלא של המסך.



! הערות

- ◀ ניתן לבחור באפשרויות 4:3, 16:9 (מסך רחב) אך ורק במצבים Component, HDMI, RGB(PC).
- ◀ במצב HDMI/Component (מעל 720p), Just Scan זמינה.

בקרת תמונה

הגדרות תמונה קבועות מראש

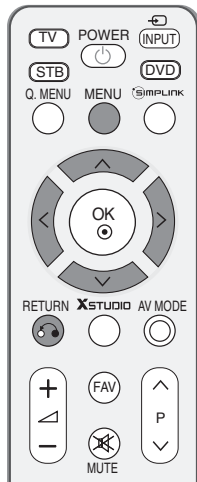

מצב תמונה – הגדרות קבועות מראש

מצב תמונה מכונן את הטלוויזיה למראה התמונה המיטבי. בחרו בערך מוגדר מראש בתפריט **Picture Mode** (מצב תמונה) על בסיס הקטגוריה של הערוץ המוצג.

חיישן חכם (***)**32/37/42/47LG6**, (***)**42/47/52LG7** (בלבד), **Vivid** (חי), **Standard** (רגיל), **Cinema** (קולנוע), **Sport** (ספורט), **Game** (משחק) תוכנתו במפעל להפקת תמונה אופטימלית ואין אפשרות לשנותן.

כשפונקציית החיישן החכם פועלת, התמונה המתאימה ביותר מכוונת אוטומטית בהתאם לתנאי הסביבה (***)**32/37/42/47LG6**, (***)**42/47/52LG7** (בלבד).

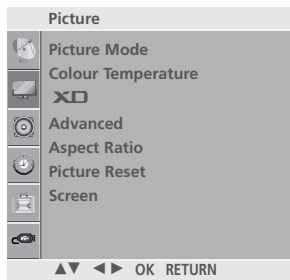

1

1 לחצו על הלחצן **MENU** (תפריט) ולאחר מכן על הלחצנים **▲/▼** לבחירה בתפריט **PICTURE** (תמונה).

2 לחצו על הלחצן **>** ולאחר מכן על הלחצנים **▲/▼** לבחירה באפשרות **Picture Mode** (מצב תמונה).

3 לחצו על הלחצן **>** ולאחר מכן על הלחצנים **▲/▼** כדי לבחור באחת מהאפשרויות **Intelligent Sensor** (חיישן חכם – **Vivid**, **Standard**, **Cinema**, **Sport**, **Game**, **User1**, **User2** (***)**32/37/42/47LG6**, (***)**42/47/52LG7** (בלבד), **Vivid** (חי), **Game** (משחק), **User 1** (משתמש 1) או **User 2** (משתמש 2)).

4 לחצו על הלחצן **MENU** (תפריט) כדי לחזור לצפייה בטלוויזיה. לחצו על הלחצן **RETURN** (חזרה) למעבר למסך התפריט הקודם.

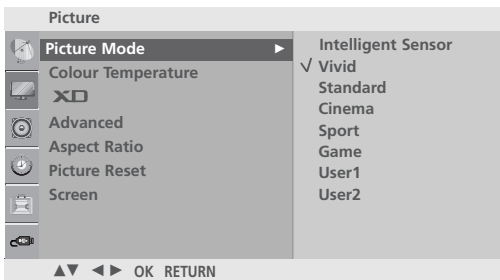

2 3

בקרה אוטומטית של גוון הצבע (חם/בינוני/קר)

לאתחול הערכים (איפוס לערכי ברירת המחדל), בחרו באפשרות Cool (קר).

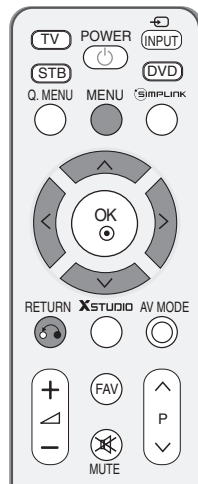

בחרו באחת מתוך שלוש התאמות צבע אוטומטיות. בחרו באפשרות 'קר' כדי לחזק צבעים חמים יותר כגון אדום, או בחרו באפשרות 'קר' כדי לראות צבעים פחות חזקים המכילים יותר כחול.

תפריט זה מופעל לאחר בחירת האפשרות "User1" (משתמש 1) או "User2" (משתמש 2) בתפריט התמונה.

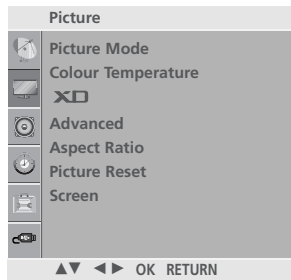

1

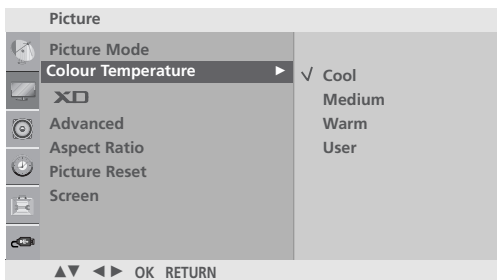

2 3

1 לחצו על הלחצן **MENU** (תפריט) ולאחר מכן על הלחצנים \wedge/\vee לבחירה בתפריט **PICTURE** (תמונה).

2 לחצו על הלחצן $>$ ולאחר מכן על הלחצנים \wedge/\vee לבחירה באפשרות **Color Temperature** (טמפרטורת תמונה).

3 לחצו על הלחצן $>$ ולאחר מכן על הלחצנים \wedge/\vee כדי לבחור באחת מהאפשרויות **Cool** (קר), **Medium** (בינוני), **Warm** (חם) או **User** (משתמש).

4 לחצו על הלחצן **MENU** (תפריט) כדי לחזור לצפייה בטלוויזיה. לחצו על הלחצן **RETURN** (חזרה) למעבר למסך התפריט הקודם.

בקרת תמונה

כיוון תמונה ידני

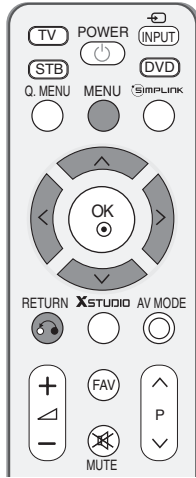

מצב תמונה – אפשרויות משתמש

- Backlight (תאורת רקע)** לשליטה בבהירות המסך, כווננו את בהירות מסך ה-LCD.
- Contrast (ניגודיות)** כיוון ההבדל בין רמות האור והחושך בתמונה.
- Brightness (בהירות)** הגברת או הקטנת כמות הלובן בתמונה.
- Colour (צבע)** כיוון העוצמה של כל הצבעים.
- Sharpness (חדות)** כיוון רמת הפריכות בקצוות שבין האזורים המוארים והחשוכים של התמונה. ככל שהרמה נמוכה יותר, כך תהיה התמונה רכה יותר.
- Tint (גוון)** שינוי האיזון בין רמות הירוק והאדום.

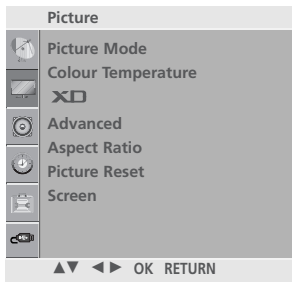

1

1 לחצו על הלחצן **MENU** (תפריט) ולאחר מכן על הלחצנים \wedge/\vee לבחירה בתפריט **PICTURE** (תמונה).

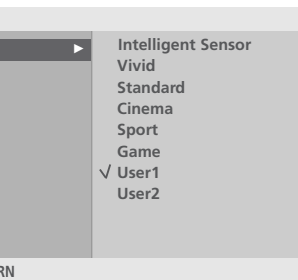

2 3

2 לחצו על הלחצן $>$ ולאחר מכן על הלחצנים \wedge/\vee לבחירה באפשרות **Picture Mode** (מצב תמונה).

3 לחצו על הלחצן $>$ ולאחר מכן על הלחצנים \wedge/\vee לבחירה באפשרות **User 1** (משתמש 1) או **User 2** (משתמש 2).

4 לחצו על הלחצן $>$ ולאחר מכן על הלחצנים \wedge/\vee לבחירה באפשרות התמונה הרצויה (**Backlight** – בטלוויזיות LCD בלבד, **Contrast**, **Brightness**, **Colour**, **Sharpness** או **Tint**).

5 לחצו על הלחצנים $</>$ כדי לבצע את הכוונים הדרושים.

6 לחצו על הלחצן **MENU** (תפריט) כדי לחזור לצפייה בטלוויזיה. לחצו על הלחצן **RETURN** (חזרה) למעבר למסך התפריט הקודם.

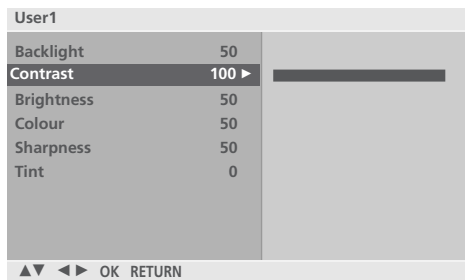

4



5

הערה !
 במצב RGB-PC, אין אפשרות לכוון את הצבע, החדות וגוון הצבעים.

טמפרטורת הצבעים – אפשרות משתמש

לכיוון גווני האדום, הירוק, הכחול לטמפרטורה הצבעים המועדפת עליכם.

ניתן להשתמש בפונקציה זו רק לאחר בחירה באפשרות "User 1" או "User 2" במצב תמונה.

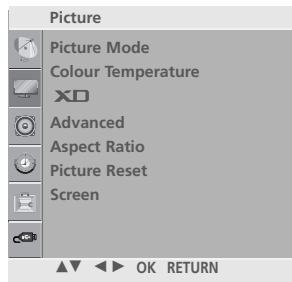
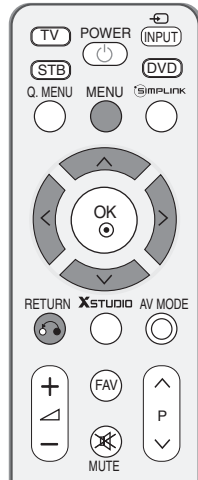

1

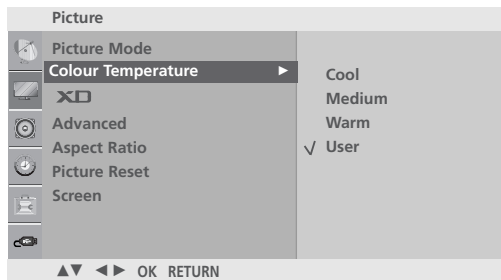

2 3

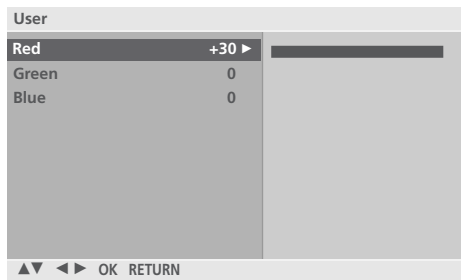

4



5

1 לחצו על הלחצן **MENU** (תפריט) ולאחר מכן על הלחצנים \wedge/\vee לבחירה בתפריט **PICTURE** (תמונה).

2 לחצו על הלחצן $>$ ולאחר מכן על הלחצנים \wedge/\vee לבחירה באפשרות **Colour Temperature** (טמפרטורת תמונה).

3 לחצו על הלחצן $>$ ולאחר מכן על הלחצנים \wedge/\vee לבחירה באפשרות **User** (משתמש).

4 לחצו על הלחצן $>$ ולאחר מכן על הלחצנים \wedge/\vee לבחירה באפשרות **Red** (אדום), **Green** (ירוק) או **Blue** (כחול).

5 לחצו על הלחצנים $</>$ כדי לבצע את הכוונים הדרושים.

6 לחצו על הלחצן **MENU** (תפריט) כדי לחזור לצפייה בטלוויזיה. לחצו על הלחצן **RETURN** (חזרה) למעבר למסך התפריט הקודם.

בקרת תמונה

XD – טכנולוגיית שיפור תמונה

XD היא טכנולוגיה ייחודית של LG Electronics לשיפור תמונה לצורך הצגת מקור HD אמיתי דרך אלגוריתם מתקדם לעיבוד אותות דיגיטליים.

לא ניתן להשתמש בפונקציה זו במצב RGB-PC.

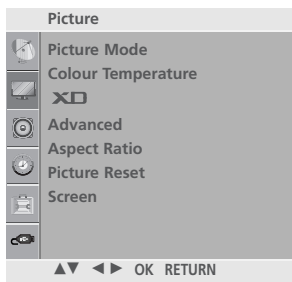
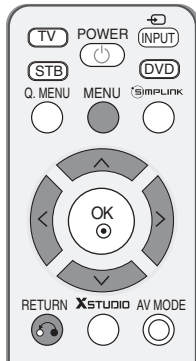

1

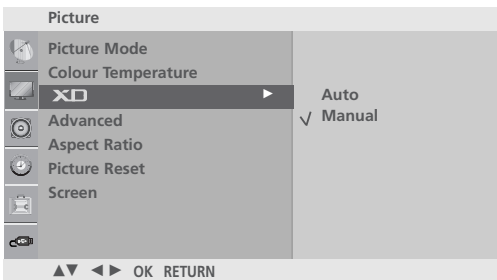

2 3



1 2

1 לחצו על הלחצן **MENU** (תפריט) ולאחר מכן על הלחצנים \wedge/v לבחירה בתפריט **PICTURE** (תמונה).

2 לחצו על הלחצן $>$ ולאחר מכן על הלחצנים \wedge/v לבחירה באפשרות **XD**.

3 לחצו על הלחצן $>$ ולאחר מכן על הלחצנים \wedge/v לבחירה באפשרות **Auto** (אוטומטי) או **Manual** (ידני).

4 לחצו על הלחצן **MENU** (תפריט) כדי לחזור לצפייה בטלוויזיה. לחצו על הלחצן **RETURN** (חזרה) למעבר למסך התפריט הקודם.

*בחירה ידנית.

תפריט זה מופעל לאחר בחירה באפשרות **User1** או **User2** במצב **תמונה**.

1 לחצו על הלחצן $>$ ולאחר מכן על הלחצנים \wedge/v לבחירה באפשרות **XD Contrast** (ניגודיות XD), **XD Colour** (צבע XD) או **XD NR** (הפחתת רעשים XD).

2 לחצו על הלחצן $>$ ולאחר מכן על הלחצנים \wedge/v לבחירה באפשרות **Off** (כבוי), **Low** (נמוך) או **High** (גבוה). בחרו באפשרות **Off, Low, High, Adaptive** (מותאם XD NR) (בלבד XD NR).

3 לחצו על הלחצן **MENU** (תפריט) כדי לחזור לצפייה בטלוויזיה. לחצו על הלחצן **RETURN** (חזרה) למעבר למסך התפריט הקודם.

- **XD Contrast** (ניגודיות XD): מיטוב הניגודיות באופן אוטומטי בהתאם לבהירות של ההשתקפות.
- **XD Colour** (צבע XD): כיוון אוטומטי של צבעי ההשתקפות כך שישחזרו במידה מדויקת ככל האפשר צבעים טבעיים.
- **XD NR**: הסרת הרעשים עד לנקודה בה לא נגרם נזק לתמונה המקורית.

מתקדם - GAMMA

ערכי גאמה גבוהים מציגים תמונות לבנות וערכי גאמה נמוכים מציגים תמונות עם ניגודיות גבוהה.

אין אפשרות להשתמש בפונקציה זו במצב RGB-PC.

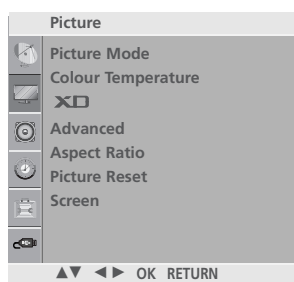
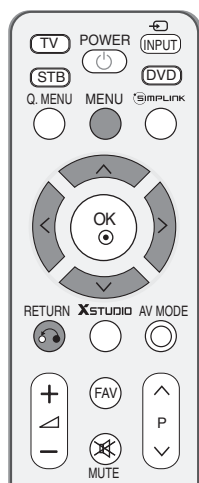

1

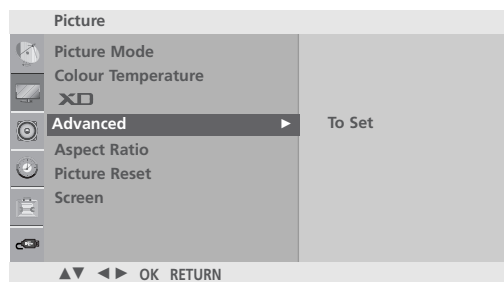

2 3



4

1 לחצו על הלחצן **MENU** (תפריט) ולאחר מכן על הלחצנים \wedge/\vee לבחירה בתפריט **PICTURE** (תמונה).

2 לחצו על הלחצן \gt ולאחר מכן על הלחצנים \wedge/\vee לבחירה באפשרות **Advanced** (מתקדם).

3 לחצו על הלחצן \gt ולאחר מכן על הלחצנים \wedge/\vee לבחירה באפשרות **Gamma** (גאמה).

4 לחצו על הלחצן \gt ולאחר מכן על הלחצנים \wedge/\vee לבחירה באפשרות **Low** (נמוך), **Medium** (בינוני) או **High** (גבוה).

5 לחצו על הלחצן **MENU** (תפריט) כדי לחזור לצפייה בטלוויזיה. לחצו על הלחצן **RETURN** (חזרה) למעבר למסך התפריט הקודם.

בקרת תמונה

מתקדם – מצב סרט/קולנוע אמיתי

הגדרת הטלוויזיה לאיכות התמונה המיטבית להצגת סרטים.

תכונה זו פועלת רק במצב S-Video, AV, Analog TV במצב Component 480i/576i-1 (מצב סרט בלבד).

במצב HDMI (1080p, 24Hz), (42/47/52LG7*** בלבד)

Real Cinema	TruMotion	מסך
On (פועל)	Off (כבוי)	5:5 Pull-Down

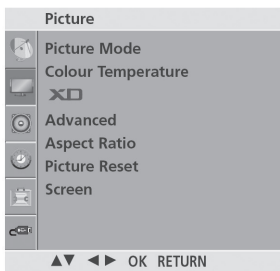
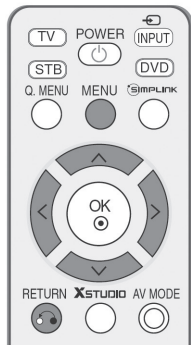

1

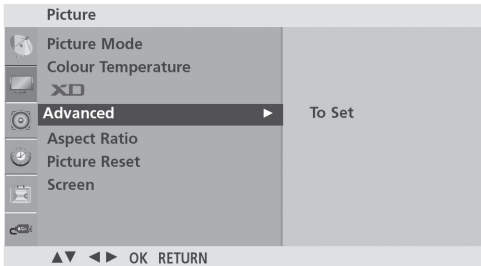

2 3



4

(42/47/52LG7*** בלבד)

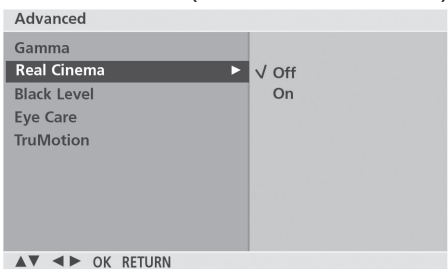

4

1 לחצו על הלחצן **MENU** (תפריט) ולאחר מכן על הלחצנים **▲/▼** לבחירה בתפריט **PICTURE** (תמונה).

2 לחצו על הלחצן **>** ולאחר מכן על הלחצנים **▲/▼** לבחירה באפשרות **Advanced** (מתקדם).

3 לחצו על הלחצן **>** ולאחר מכן על הלחצנים **▲/▼** לבחירה באפשרות **Film Mode** (מצב סרט) או **Real Cinema** (42/47/52LG7*** בלבד).

4 לחצו על הלחצן **>** ולאחר מכן על הלחצנים **▲/▼** לבחירה באפשרות **On** (פועל) או **Off** (כבוי).

5 לחצו על הלחצן **MENU** (תפריט) כדי לחזור לצפייה בטלוויזיה.
לחצו על הלחצן **RETURN** (חזרה) למעבר למסך התפריט הקודם.

מתקדם – רמת שחור (חושך)

בעת צפייה בסרט, פונקציה זו מכוונת את המכשיר למראה התמונה הטובה ביותר על ידי כיוון הניגודיות והבהירות של המסך באמצעות רמת השחור של המסך.

פונקציה זו פועלת במצבים הבאים: AV, RF(NTSC-M), HDMI או COMPONENT, S-Video(NTSC-M, NTSC 4.43).

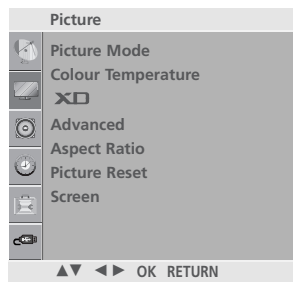
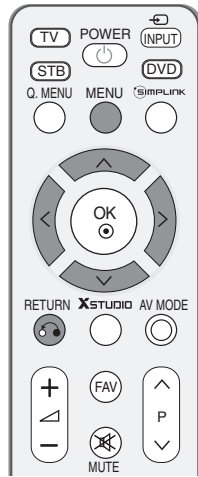

1

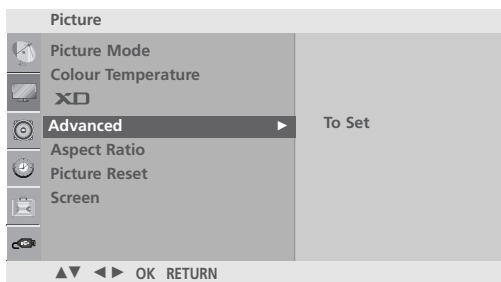

2 3

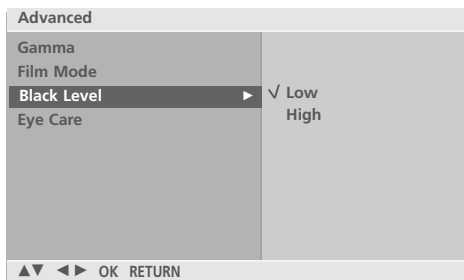

4

1 לחצו על הלחצן **MENU** (תפריט) ולאחר מכן על הלחצנים \wedge / \vee לבחירה בתפריט **PICTURE** (תמונה).

2 לחצו על הלחצן \wedge ולאחר מכן על הלחצנים \wedge / \vee לבחירה באפשרות **Advanced** (מתקדם).

3 לחצו על הלחצן \wedge ולאחר מכן על הלחצנים \wedge / \vee לבחירה באפשרות **Black Level** (רמת שחור).

4 לחצו על הלחצן \wedge ולאחר מכן על הלחצנים \wedge / \vee לבחירה באפשרות **Low** (נמוכה) או **High** (גבוהה).
 ■ **Low**: ההשתקפות של המסך הופכת כהה יותר.
 ■ **High**: ההשתקפות של המסך הופכת בהירה יותר.

5 לחצו על הלחצן **MENU** (תפריט) כדי לחזור לצפייה בטלוויזיה.
 לחצו על הלחצן **RETURN** (חזרה) למעבר למסך התפריט הקודם.

בקרת תמונה

EYE CARE (בטלוויזיות LCD בלבד)

לכיוון הבהירות בזמן שהמסך בהיר מדי למניעת סנוור.
 בזמן בחירה במצב תמונה (רגיל, ספורט, משחק, משתמש 1 או 2),
 באפשרותכם להפעיל פונקציה זו.

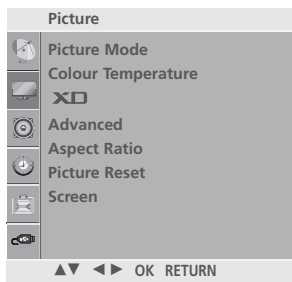
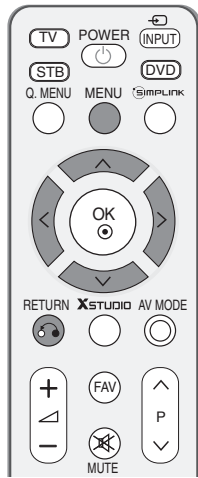

1

1 לחצו על הלחצן **MENU** (תפריט) ולאחר מכן על הלחצנים **^**/**v** לבחירה בתפריט **PICTURE** (תמונה).

2 לחצו על הלחצן **>** ולאחר מכן על הלחצנים **^**/**v** לבחירה באפשרות **Advanced** (מתקדם).

3 לחצו על הלחצן **>** ולאחר מכן על הלחצנים **^**/**v** לבחירה באפשרות **Eye Care**.

4 לחצו על הלחצן **>** ולאחר מכן על הלחצנים **^**/**v** לבחירה באפשרות **On** (פועל) או **Off** (כבוי).

5 לחצו על הלחצן **MENU** (תפריט) כדי לחזור לצפייה בטלוויזיה.
 לחצו על הלחצן **RETURN** (חזרה) למעבר למסך התפריט הקודם.

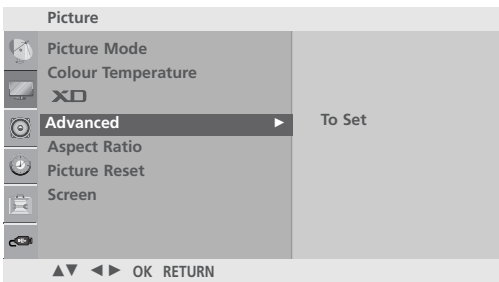

2 3



4

מתקדם – TRUMOTION (תנועה אמיתית)

(42/47/52LG7*** בלבד)



משמשת להשגת איכות התמונה המרבית ללא טשטושי תנועה או רעידות כשאתם צופים בתמונות מהירות או בסרט.

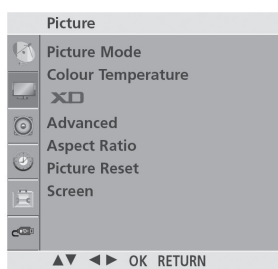

1

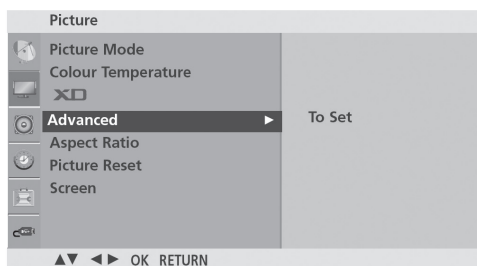

2 3

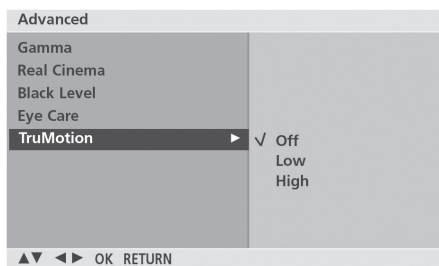

4

1 לחצו על הלחצן **MENU** (תפריט) ולאחר מכן על הלחצנים \wedge/\vee לבחירה בתפריט **PICTURE** (תמונה).

2 לחצו על הלחצן $>$ ולאחר מכן על הלחצנים \wedge/\vee לבחירה באפשרות **Advanced** (מתקדם).

3 לחצו על הלחצן $>$ ולאחר מכן על הלחצנים \wedge/\vee לבחירה באפשרות **TruMotion** (תנועה אמיתית).

4 לחצו על הלחצנים $</>$ לבחירה באפשרות **Off** (כבוי), **Low** (נמוך) או **High** (גבוה).

- **Low**: מספק תנועה חלקה של התמונה. השתמשו בהגדרה זו לשימוש רגיל.
- **High**: מספק תנועה חלקה יותר של התמונה.
- **Off**: השתמשו בהגדרה זו בזמן שהגדרות "High" ו-"Low" גורמות לרעשים בתמונה.

5 לחצו על הלחצן **MENU** (תפריט) כדי לחזור לצפייה בטלוויזיה. לחצו על הלחצן **RETURN** (חזרה) למעבר למסך התפריט הקודם.

- אם הפעלתם את מצב "TruMotion" ייתכן שיופיעו רעשים במסך.
- אם הדבר מתרחש, כונו את "TruMotion" למצב "Off".

בקרת תמונה

איפוס תמונה

אפשרות זו מאפסת את ההגדרות 'מצב תמונה', 'טמפרטורת צבע', 'XD', 'מתקדם' ו-'יחס גודל התמונה' בהתאם להגדרות היצרן.

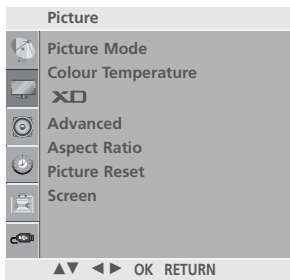
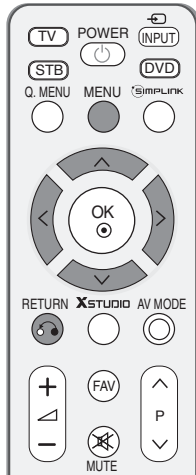

1

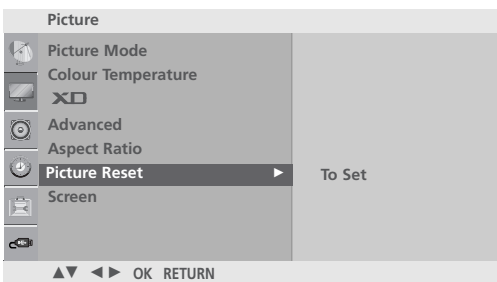

2 3

1 לחצו על הלחצן **MENU** (תפריט) ולאחר מכן על הלחצנים \wedge/\vee לבחירה בתפריט **PICTURE** (תמונה).

2 לחצו על הלחצן $>$ ולאחר מכן על הלחצנים \wedge/\vee לבחירה באפשרות **Picture Reset** (איפוס תמונה).

3 לחצו על הלחצן $>$ כדי לאפס את הערך ששונה.

4 לחצו על הלחצן **MENU** (תפריט) כדי לחזור לצפייה בטלוויזיה. לחצו על הלחצן **RETURN** (חזרה) למעבר למסך התפריט הקודם.

TRUMOTION DEMO (הדגמת תנועה אמיתית)

(42/47/52LG7*** בלבד)



השתמשו בפונקציה זו לצפות בהבדלים בין כשמצב TruMotion Demo פועל לכשמצב TruMotion Demo כבוי.
לא ניתן להשתמש בפונקציה זו במצב RGB/HDMI-PC.

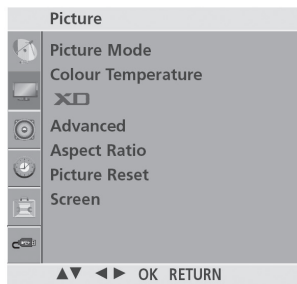

1

1 לחצו על הלחצן **MENU** (תפריט) ולאחר מכן על הלחצנים \wedge/\vee לבחירה בתפריט **PICTURE** (תמונה).

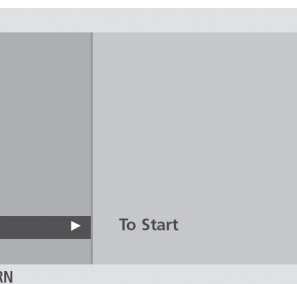

2 3

2 לחצו על הלחצן $\>$ ולאחר מכן על הלחצנים \wedge/\vee לבחירה באפשרות **TruMotion Demo** (הדגמת תנועה אמיתית).

3 לחצו על הלחצן $\>$ להתחלת **TruMotion Demo**.

4 לעצירת מצב **TruMotion Demo**, לחצו על הלחצן **MENU** (תפריט).

* TruMotion Demo ■

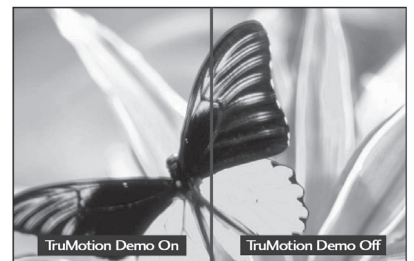

בקרת תמונה

מחווון הפעלה (בטלוויזיות LCD בלבד)

מסיע לכם לכוון את בהירות המחוונים ואת הצלילים בזמן הדלקת המכשיר.

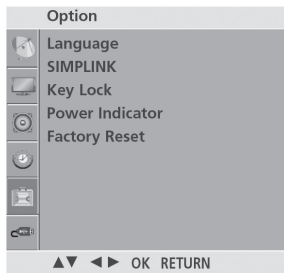
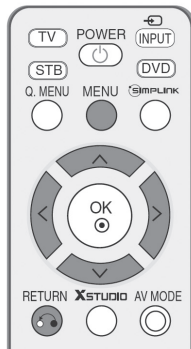

1

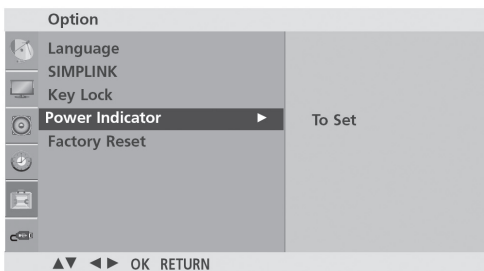

2 3

1 לחצו על הלחצן **MENU** (תפריט) ולאחר מכן על הלחצנים \wedge/\vee לבחירה בתפריט **OPTION** (אפשרויות).

2 לחצו על הלחצן $>$ ולאחר מכן על הלחצנים \wedge/\vee לבחירה באפשרות **Power Indicator** (מחווון הפעלה).

3 לחצו על הלחצן $>$ ולאחר מכן על הלחצנים \wedge/\vee לבחירה באפשרות **Startup Sound** (צליל הפעלה) (32/37/42/47LG6***) בלבד), **Standby Light** (מחווון במצב המתנה), **Power Light** (מחווון במצב הפעלה) או **Demo Mode** (מצב דמו) (32/37/42/47LG6***) בלבד).

4 לחצו על הלחצן $>$ ולאחר מכן על הלחצנים \wedge/\vee לבחירת המקור הרצוי לכם.

5 לחצו על הלחצן **MENU** (תפריט) כדי לחזור לצפייה בטלוויזיה. לחצו על הלחצן **RETURN** (חזרה) למעבר למסך התפריט הקודם.

שיטה להפחתת הידבקות התמונה (ISM) (בטלוויזיות פלזמה בלבד)

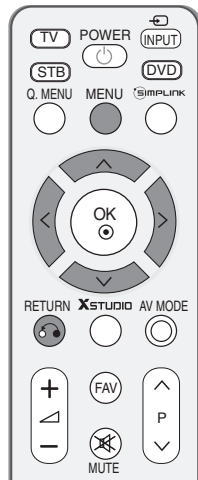

תמונה מוקפאת או סטטית מתוך מחשב/משחק וידיאו המוצגת על המסך למשך זמן ממושך עלולה להשאיר עליו תמונת רפאים אפילו בעת שינוי התמונה. הימנעו מהשארית תמונה קבועה על המסך למשך זמן ארוך.

White Wash (צביעה לבנה)

האפשרות White Wash מסירה תמונות קבועות מהמסך. שימו לב: ייתכן שלא יהיה ניתן למחוק לחלוטין באמצעות White Wash תמונה שמוטבעת בחוזקה במסך.

Orbiter (מסלול)

האפשרות Orbiter עשויה למנוע תמונות רפאים, אולם מומלץ לא לאפשר הישארות של תמונה קבועה על המסך. כדי להימנע מתמונה קבועה על המסך, המסך ינוע כל שתי דקות.

Inversion (היפוך)

זוהי הפונקציה שהופכת את צבעי הלוח של המסך. צבע הלוח יתהפך באופן אוטומטי בכל 30 דקות.

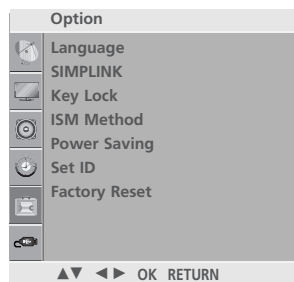

1

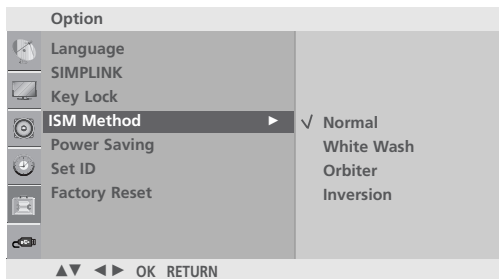

2 3

1 לחצו על הלחצן **MENU** (תפריט) ולאחר מכן על הלחצנים \wedge/\vee לבחירה בתפריט **OPTION** (אפשרויות).

2 לחצו על הלחצן $>$ ולאחר מכן על הלחצנים \wedge/\vee לבחירה באפשרות **ISM Method** (שיטת ISM).

3 לחצו על הלחצן $>$ ולאחר מכן על הלחצנים \wedge/\vee לבחירה באפשרות **Normal** (רגיל), **White Wash**, **Orbiter** או **Inversion**. אם אינכם נזקקים לפונקציה זו, בחרו ב-**Normal** (רגיל).

4 לחצו על הלחצן **MENU** (תפריט) כדי לחזור לצפייה בטלוויזיה. לחצו על הלחצן **RETURN** (חזרה) למעבר למסך התפריט הקודם.

בקרת תמונה

מצב תמונה בצריכת חשמל (בטלוויזיות פלזמה בלבד)

פונקציה זו מסייעת להקטין את צריכת החשמל של המכשיר.

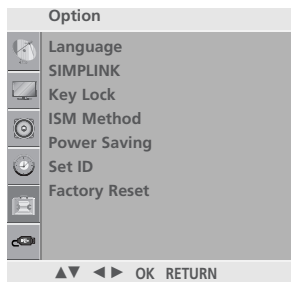
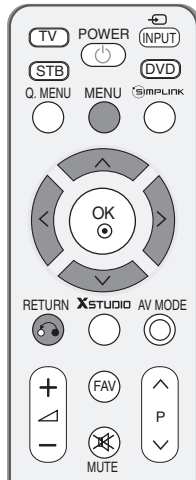

1

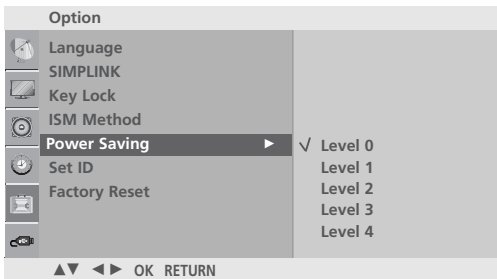

2 3

1 לחצו על הלחצן **MENU** (תפריט) ולאחר מכן על הלחצנים **Λ/V** לבחירה בתפריט **OPTION** (אפשרויות).

2 לחצו על הלחצן **>** ולאחר מכן על הלחצנים **Λ/V** לבחירה באפשרות **Power Saving** (צריכת חשמל).

3 לחצו על הלחצן **>** ולאחר מכן על הלחצנים **Λ/V** לבחירת דרגת עוצמת החשמל.

4 לחצו על הלחצן **MENU** (תפריט) כדי לחזור לצפייה בטלוויזיה.
לחצו על הלחצן **RETURN** (חזרה) למעבר למסך התפריט הקודם.

איפוס להגדרות היצרן

השתמשו בפונקציה זו על מנת לאפס במהירות את כל אפשרויות התפריט בחזרה בהתאם להגדרות היצרן.
פונקציה זו מוחקת את כל ערוצי הטלוויזיה.

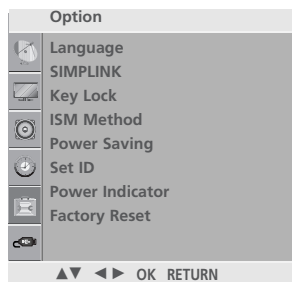
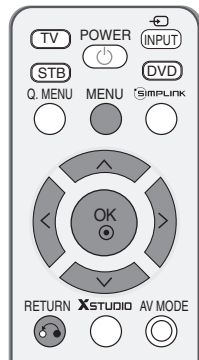

1

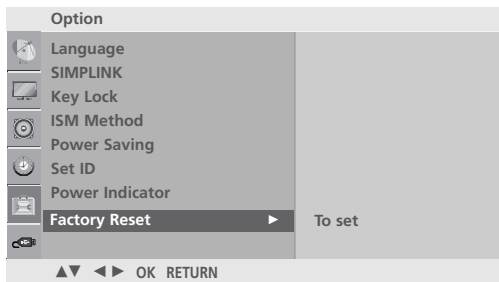

2

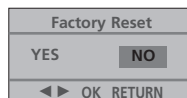

3

1 לחצו על הלחצן **MENU** (תפריט) ולאחר מכן על הלחצנים \wedge/\vee לבחירה בתפריט **OPTION** (אפשרויות).

2 לחצו על הלחצן $>$ ולאחר מכן על הלחצנים \wedge/\vee לבחירה באפשרות **Factory Reset** (איפוס להגדרות היצרן).

3 לחצו על הלחצן $>$ ולאחר מכן על הלחצנים $</>$ לבחירה באפשרות **YES** (כן) או **NO** (לא).

4 לחצו על הלחצן **MENU** (תפריט) כדי לחזור לצפייה בטלוויזיה.
לחצו על הלחצן **RETURN** (חזרה) למעבר למסך התפריט הקודם.

בקרת קול ושפה

מאזן עוצמת קול אוטומטי

עוצמת קול אוטומטית שומרת על עוצמת קול מאוזנת גם בעת החלפת ערוצים.

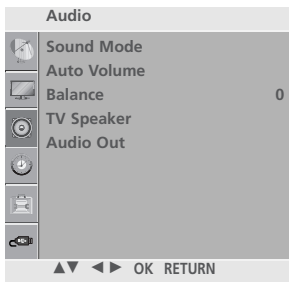
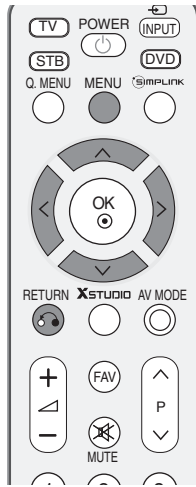

1

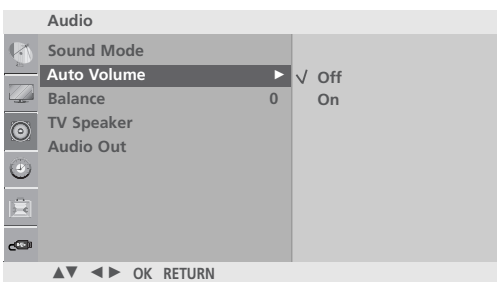

2 3

1 לחצו על הלחצן **MENU** (תפריט) ולאחר מכן על הלחצנים **^/v** לבחירה בתפריט **AUDIO** (אודיו).

2 לחצו על הלחצן **>** ולאחר מכן על הלחצנים **^/v** לבחירה באפשרות **Auto Volume** (עוצמת קול אוטומטית).

3 לחצו על הלחצן **>** ולאחר מכן על הלחצנים **^/v** לבחירה באפשרות **On** (פועל) או **Off** (כבוי).

4 לחצו על הלחצן **MENU** (תפריט) כדי לחזור לצפייה בטלוויזיה.
לחצו על הלחצן **RETURN** (חזרה) למעבר למסך התפריט הקודם.

הגדרות קול קבועות מראש – מצב SOUND (צליל)

באפשרותכם לבחור את הגדרות הקול המועדפות עליכם: SRS TSXT, Clear Voice (קול ברור), Standard (רגיל), Music (מוזיקה), Cinema (קולנוע), Sports (ספורט) או Game (משחק) וגם לכיוון התדירות של האקולייזר.

מצב Sound (צליל) מאפשר לכם ליהנות מאיכות הקול הטובה ביותר ללא כיוון מיוחד, מכיוון שהטלוויזיה מגדירה את אפשרויות הקול המתאימות בהתאם לתוכן הערוץ.

ההגדרות SRS TSXT, Clear Voice, Standard, Music, Cinema, Sports ו-Game נקבעו מראש על ידי היצרן לצורך קבלת איכות קול אופטימלית, ואין אפשרות לשנותן.

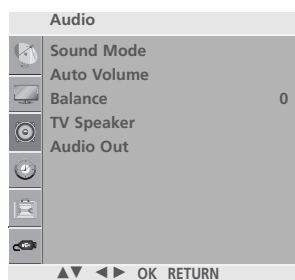
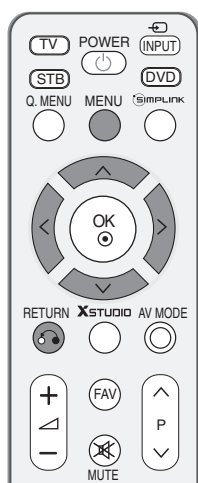

1

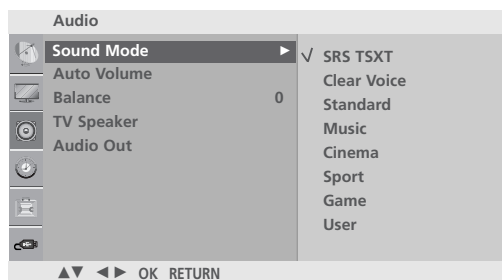

2 3

1 לחצו על הלחצן **MENU** (תפריט) ולאחר מכן על הלחצנים \wedge/\vee לבחירה בתפריט **AUDIO** (אודיו).

2 לחצו על הלחצן \gt ולאחר מכן על הלחצנים \wedge/\vee לבחירה באפשרות **Sound Mode** (מצב קול).

3 לחצו על הלחצן \gt ולאחר מכן על הלחצנים \wedge/\vee לבחירה באפשרות **SRS TSXT**, **Clear Voice**, **Standard**, **Music**, **Cinema**, **Sports**, **Game** או **User** (משתמש).

4 לחצו על הלחצן **MENU** (תפריט) כדי לחזור לצפייה בטלוויזיה. לחצו על הלחצן **RETURN** (חזרה) למעבר למסך התפריט הקודם.

בקרת קול ושפה

כיוון הגדרות קול – מצב משתמש

כיוון אקולייזר הקול.

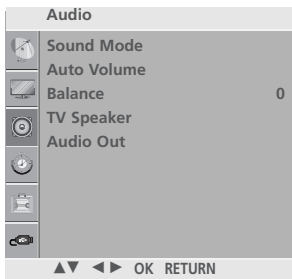
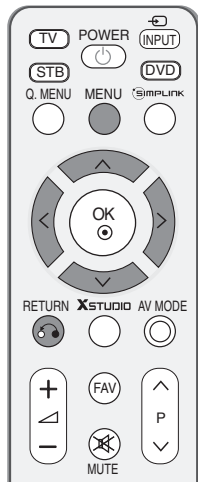

1

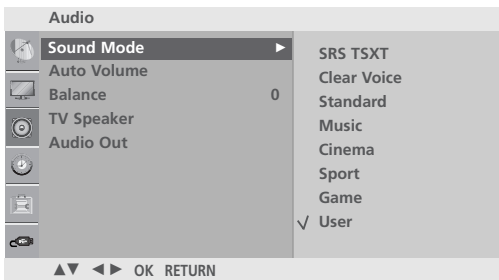

2 3 4

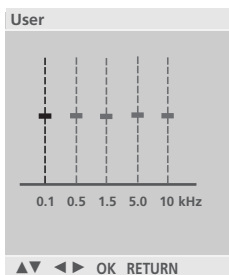

5

1 לחצו על הלחצן **MENU** (תפריט) ולאחר מכן על הלחצנים **^**/**v** לבחירה בתפריט **AUDIO** (אודיו).

2 לחצו על הלחצן **>** ולאחר מכן על הלחצנים **^**/**v** לבחירה באפשרות **Sound Mode** (מצב קול).

3 לחצו על הלחצן **>** ולאחר מכן על הלחצנים **^**/**v** לבחירה באפשרות **User** (משתמש).

4 לחצו על הלחצן **>**.

5 בחרו תחום תדרים על-ידי לחיצה על הלחצנים **<**/**>**.
כוונו את רמת הקול המתאימה באמצעות הלחצנים **^**/**v**.

6 לחצו על הלחצן **MENU** (תפריט) כדי לחזור לצפייה בטלוויזיה.
לחצו על הלחצן **RETURN** (חזרה) למעבר למסך התפריט הקודם.

Balance (איזון)

באפשרותכם לכוון את איזון הקול של הרמקולים לרמות המועדפות עליכם.

במצבים TV, AV, Component, RGB[PC] ו-HDMI, ניתן להפעיל את הרמקולים הפנימיים אפילו ללא אות וידאו.

אם ברצונכם להשתמש במערכת סטריאו חיצונית, כבו את הרמקולים הפנימיים של הטלוויזיה.

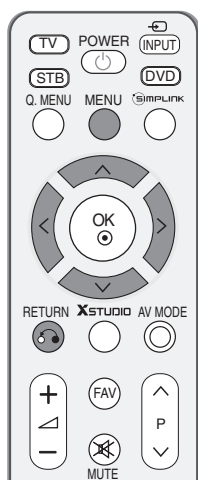

1

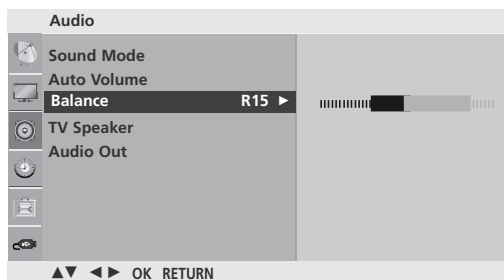

2 3

1 לחצו על הלחצן **MENU** (תפריט) ולאחר מכן על הלחצנים \wedge/\vee לבחירה בתפריט **AUDIO** (אודיו).

2 לחצו על הלחצן \gt ולאחר מכן על הלחצנים \wedge/\vee לבחירה באפשרות **Balance** (איזון).

3 לחצו על הלחצן \gt ולאחר מכן על הלחצנים \lt/\gt כדי לבצע את הכיוון הדרוש.

4 לחצו על הלחצן **MENU** (תפריט) כדי לחזור לצפייה בטלוויזיה.
לחצו על הלחצן **RETURN** (חזרה) למעבר למסך התפריט הקודם.

בקרת קול ושפה

הפעלה וכיבוי של הרמקולים של הטלוויזיה

באפשרותכם לכוון את מצב הרמקולים הפנימיים.

במצבים AV, Component, RGB[PC] ו-HDMI, ניתן להפעיל את הרמקולים הפנימיים אפילו ללא אות וידאו.

אם ברצונכם להשתמש במערכת סטריאו חיצונית, כבו את הרמקולים הפנימיים של הטלוויזיה.

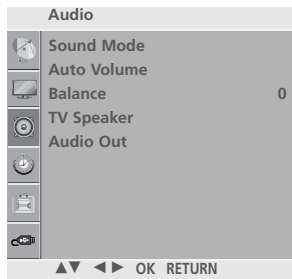
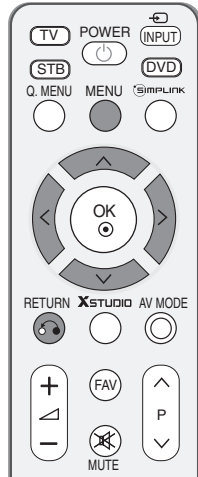

1

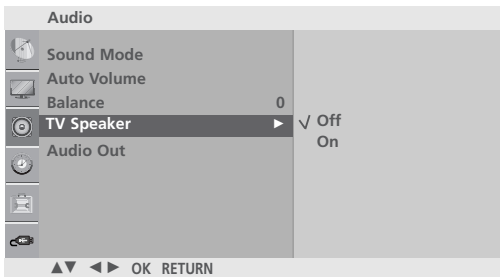

2 3

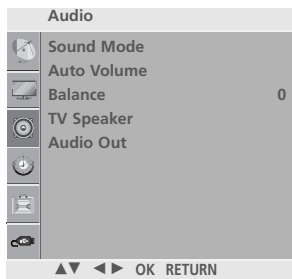

1

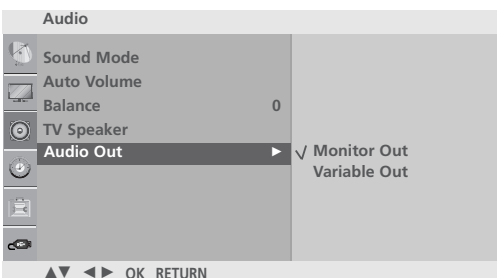

2 3

1 לחצו על הלחצן **MENU** (תפריט) ולאחר מכן על הלחצנים \wedge/\vee לבחירה בתפריט **AUDIO** (אודיו).

2 לחצו על הלחצן $>$ ולאחר מכן על הלחצנים \wedge/\vee לבחירה באפשרות **TV Speaker** (רמקול של הטלוויזיה).

3 לחצו על הלחצן $>$ ולאחר מכן על הלחצנים \wedge/\vee לבחירה באפשרות **On** או **Off**.

4 לחצו על הלחצן **MENU** (תפריט) כדי לחזור לצפייה בטלוויזיה.
לחצו על הלחצן **RETURN** (חזרה) למעבר למסך התפריט הקודם.

בחירת יציאת השמע

בחרו באפשרות **Monitor Out** או **Variable Out** לחיבור יציאות השמע.

1 לחצו על הלחצן **MENU** (תפריט) ולאחר מכן על הלחצנים \wedge/\vee לבחירה בתפריט **AUDIO** (אודיו).

2 לחצו על הלחצן $>$ ולאחר מכן על הלחצנים \wedge/\vee לבחירה באפשרות **Audio Out** (יציאת שמע).

3 לחצו על הלחצן $>$ ולאחר מכן על הלחצנים \wedge/\vee לבחירה באפשרות **Monitor Out** (יציאה למסך) או **Variable Out** (יציאה משתנה).

4 לחצו על הלחצן **MENU** (תפריט) כדי לחזור לצפייה בטלוויזיה.
לחצו על הלחצן **RETURN** (חזרה) למעבר למסך התפריט הקודם.

מצב החלקה (***) 42LG8 בלבד)

תוכלו להעריך צליל באיכות נעלה בזמן השימוש ברמקולים באמצעות פונקציית מצב ההחלקה.

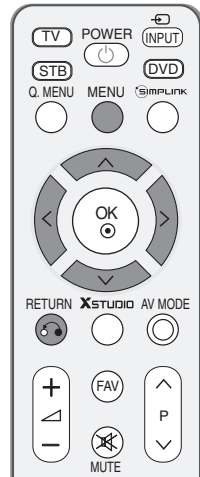

1 לחצו על הלחצן **MENU** (תפריט) ולאחר מכן על הלחצנים \wedge/v לבחירה בתפריט **AUDIO** (אודיו).

2 לחצו על הלחצן $>$ ולאחר מכן על הלחצנים \wedge/v לבחירה באפשרות **Sliding Mode** (מצב החלקה).

3 לחצו על הלחצן $>$ ולאחר מכן על הלחצנים \wedge/v לבחירה באפשרות **Open** (פתוח) או **Auto** (אוטומטי).

- **Open**: הרמקול תמיד פתוח ללא קשר האם המכשיר פועל או כבוי.
- **Auto**: הרמקול נפתח אך ורק בזמן הפעלת הטלוויזיה.

4 לחצו על הלחצן **MENU** (תפריט) כדי לחזור לצפייה בטלוויזיה. לחצו על הלחצן **RETURN** (חזרה) למעבר למסך התפריט הקודם.



1

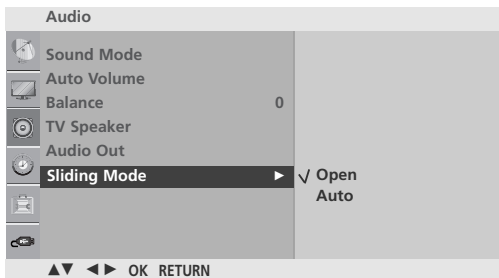

2 3

! הערה

- ◀ הרמקולים והרכיבים הקשורים להם בטלוויזיה עלולים להינזק באם לא תפעילו את הרמקולים באמצעות השלט רחוק או לחצני הבקרה.
- ◀ אין להפעיל לחץ על הרמקולים למניעת תנועות שגויות ונזקים.

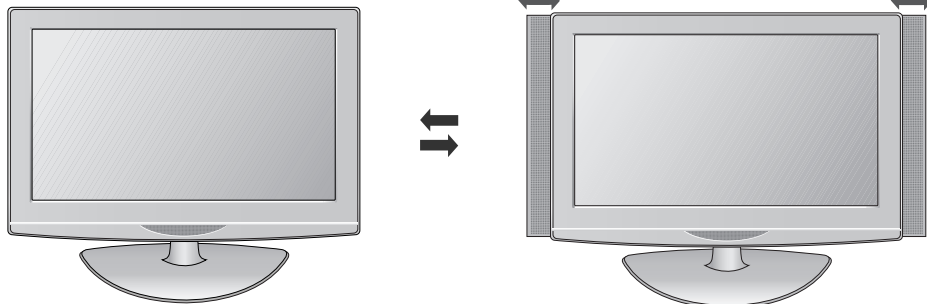

בקרת קול ושפה

ו/ו

קליטה סטריאופונית / זוגית

בעת בחירה בתוכנית, פרטי הצליל של הערוץ יופיעו לאחר ששם התחנה ומספר הערוץ נעלמים.

1 לחצו על הלחצן Q.MENU (תפריט מהיר) ולאחר מכן על הלחצנים \wedge / \vee לבחירה בתפריט Multi Audio (רב-שמע).

2 לחצו על הלחצנים \langle / \rangle לבחירת יציאת הצליל.

שידור	תצוגה על המסך
Mono (מונו)	MONO
Stereo (סטריאו)	STEREO
Dual (זוגי)	DUAL I+II או DUAL II, DUAL I

■ בחירה בצליל Mono

אם אתם הסטריאו חלש בזמן קליטה סטריאופונית, באפשרותכם לעבור ל-Mono. בקליטת מונו, בהירות הצליל משופרת. באפשרותכם לחזור למצב סטריאו.

■ בחירת שפה עבור שידור בשתי שפות (Dual)

אם התוכנית נקלטת בשתי שפות (dual), באפשרותכם לעבור ל-DUAL I, DUAL II, או DUAL I+II על ידי לחיצה חוזרת על הלחצן ו/ו.

DUAL I שליחת שפת השידור הראשית לרמקולים.
DUAL II שליחת שפת השידור המשנית לרמקולים.
DUAL I+II שליחת שפה נפרדת לכל רמקול.

קליטת NICAM

אם המכשיר מצויד במקלט NICAM, ניתן לקלוט צליל NICAM דיגיטלי באיכות גבוהה. ניתן לבחור ביציאת השמע בהתאם לסוג השידור הנקלט.

1 בעת קליטה של NICAM Mono, באפשרותכם לבחור באפשרות NICAM MONO או FM MONO.

2 בעת קליטה של NICAM Stereo, באפשרותכם לבחור באפשרות NICAM STEREO או FM MONO. אם אתם הסטריאו חלש, עברו ל-FM MONO.

3 בעת קליטה של NICAM Dual (זוגי), באפשרותכם לבחור באפשרות NICAM DUAL I, NICAM DUAL II או NICAM DUAL I+II. FM MONO.

בחירה ביציאת הקול של הרמקולים

במצבים AV, Component, RGB ו-HDMI, באפשרותכם לבחור את יציאת הצליל עבור הרמקול השמאלי והרמקול הימני. בחרו את יציאת הצליל.

L+R: אות השמע מכניסת השמע השמאלית נשלח לרמקול השמאלי ואות השמע מכניסת השמע הימנית נשלחת לרמקול הימני.

L+L: אות השמע מכניסת השמע השמאלית נשלח לרמקול הימני ולרמקול השמאלי.

R+R: אות השמע מכניסת השמע הימנית נשלח לרמקול הימני ולרמקול השמאלי.

בקרת קול ושפה

בחירה בשפת תצוגת המסך

באפשרותכם להציג את תפריטי המסך בשפה הרצויה. תחילה, בחרו את השפה.



1 לחצו על הלחצן **MENU** (תפריט) ולאחר מכן על הלחצנים \wedge / \vee לבחירה בתפריט **OPTION** (אפשרויות).

2 לחצו על הלחצן $>$ ולאחר מכן על הלחצנים \wedge / \vee לבחירה באפשרות **Language** (שפה).

3 לחצו על הלחצן $>$ ולאחר מכן השתמשו בלחצנים \wedge / \vee / $<$ / $>$ לבחירת השפה הרצויה.

4 לחצו על הלחצן **OK**.

5 לחצו על הלחצן **MENU** (תפריט) כדי לחזור לצפייה בטלוויזיה.
לחצו על הלחצן **RETURN** (חזרה) למעבר למסך התפריט הקודם.

הגדרות זמן

כיוון השעון

עליכם לכוון את השעה הנכונה לפני שימוש בפונקציות טיימר ההפעלה/הכיבוי.

אם הגדרת השעון הנוכחי נמחקה כתוצאה מהפסקת חשמל או ניתוק הטלוויזיה, כוונו את השעון מחדש.

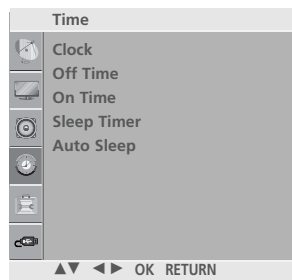
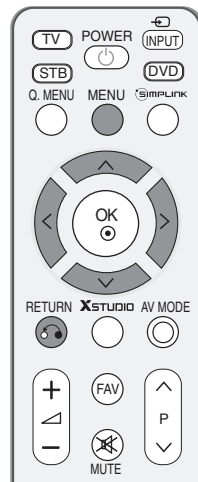

1

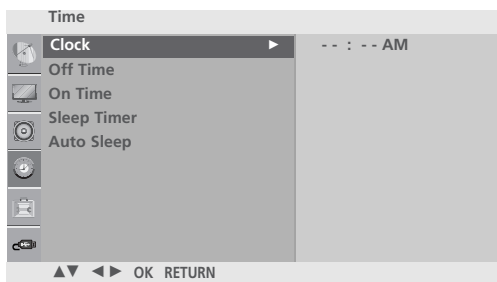

2 3 4

1 לחצו על הלחצן **MENU** (תפריט) ולאחר מכן על הלחצנים \wedge/\vee לבחירה בתפריט **TIME** (שעון).

2 לחצו על הלחצן \gt ולאחר מכן על הלחצנים \wedge/\vee לבחירה באפשרות **Clock** (שעון).

3 לחצו על הלחצן \gt ולאחר מכן על הלחצנים \wedge/\vee לכיוון השעה.

4 לחצו על הלחצן \gt ולאחר מכן על הלחצנים \wedge/\vee לכיוון הדקות.

5 לחצו על הלחצן **MENU** (תפריט) כדי לחזור לצפייה בטלוויזיה. לחצו על הלחצן **RETURN** (חזרה) למעבר למסך התפריט הקודם.

הגדרות זמן

כיוון טיימר כיבוי/הפעלה אוטומטי

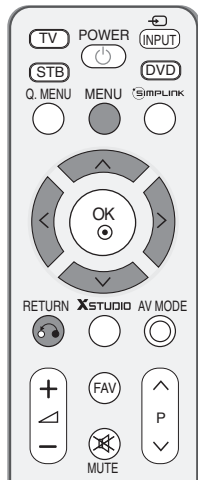

אפשרות טיימר הכיבוי (Off time) מעבירה את המכשיר למצב המתנה באופן אוטומטי לאחר זמן מוגדר מראש.

שעתיים לאחר הטלוויזיה מופעלת על-ידי אפשרות טיימר ההפעלה (On Time) היא תעבור באופן אוטומטי למצב המתנה, אלא אם כן תלחצו על לחצן כלשהו.

לאחר שהגדרתם את טיימר ההפעלה/טיימר הכיבוי, פונקציות אלה מופעלות בכל יום בשעות שהוגדרו מראש.

אם כיוונתם את שני הטיימרים לשעה זהה, לטיימר הכיבוי עדיפות על פני טיימר ההפעלה.

על הטלוויזיה להיות במצב המתנה כדי שטיימר ההפעלה יפעל.

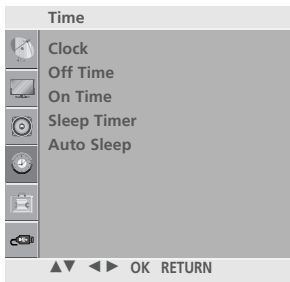

1

1 לחצו על הלחצן **MENU** (תפריט) ולאחר מכן על הלחצנים \wedge/\vee לבחירה בתפריט **TIME** (שעון).

2 לחצו על הלחצן $>$ ולאחר מכן על הלחצנים \wedge/\vee לבחירה באפשרות **On/Off Time** (טיימר הפעלה/כיבוי).
לביטול **טיימר ההפעלה/כיבוי**, בחרו באפשרות **Off** (כבוי).

3 לחצו על הלחצן $>$ ולאחר מכן על הלחצנים \wedge/\vee כדי לכוון את השעה.

4 לחצו על הלחצן $>$ ולאחר מכן על הלחצנים \wedge/\vee כדי לכוון את הדקות.

2 3 4

5 **לפונקציית טיימר ההפעלה בלבד:**

■ **Programme:** לחצו על הלחצן $>$ ולאחר מכן על הלחצנים \wedge/\vee לבחירה בערוץ.

■ **Volume:** לחצו על הלחצן $>$ ולאחר מכן על הלחצנים \wedge/\vee כדי לכוון את עוצמת הקול בזמן הפעלת הטלוויזיה.

6 לחצו על הלחצן **MENU** (תפריט) כדי לחזור לצפייה בטלוויזיה.
לחצו על הלחצן **RETURN** (חזרה) למעבר למסך התפריט הקודם.

2 3 4 5

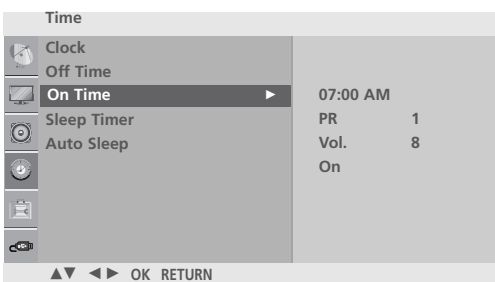
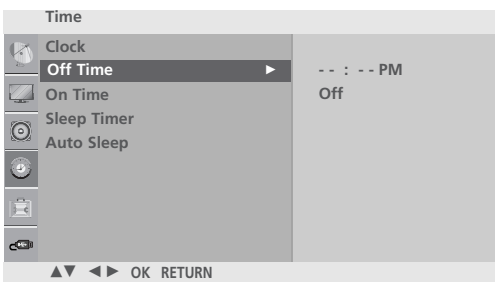

כיוון טיימר שינה

אינכם צריכים לזכור לכבות את הטלוויזיה לפני שתלכו לישון. טיימר השינה מעביר את הטלוויזיה למצב המתנה באופן אוטומטי בחלוף פרק הזמן שהוגדר מראש.

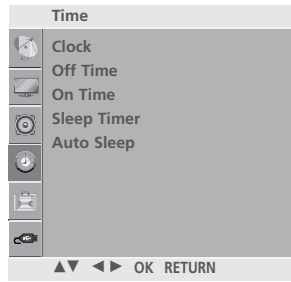
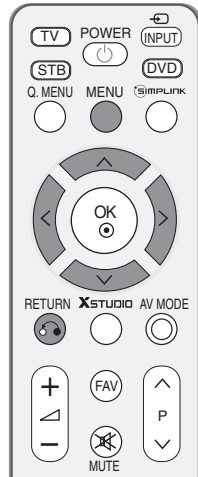

1

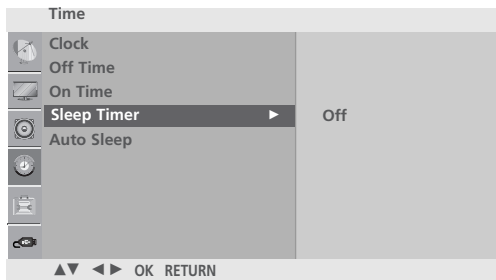

2 3 4

1 לחצו על הלחצן **MENU** (תפריט) ולאחר מכן על הלחצנים **Λ/V** לבחירה בתפריט **TIME** (שעון).

2 לחצו על הלחצן **>** ולאחר מכן על הלחצנים **Λ/V** לבחירה באפשרות **Sleep Timer** (טיימר שינה).

3 לחצו על הלחצן **>** ולאחר מכן על הלחצנים **Λ/V** לכיוון הדקות.

4 לחצו על הלחצן **MENU** (תפריט) כדי לחזור לצפייה בטלוויזיה. לחצו על הלחצן **RETURN** (חזרה) למעבר למסך התפריט הקודם.

! הערה

◀ בזמן כיבוי הטלוויזיה, הטלוויזיה מאפסת את טיימר השינה שהגדרתם.

הגדרות זמן

הגדרת כיבוי אוטומטי

אם הטלוויזיה פועלת אך היא אינה קולטת אות כניסה כלשהו, הטלוויזיה תיכבה באופן אוטומטי לאחר 10 דקות.

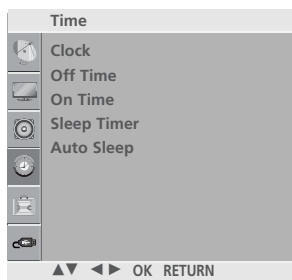
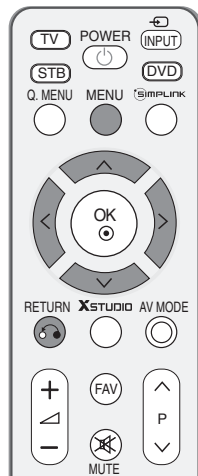

1



2 3

1 לחצו על הלחצן **MENU** (תפריט) ולאחר מכן על הלחצנים \wedge/\vee לבחירה בתפריט **TIME** (שעון).

2 לחצו על הלחצן $>$ ולאחר מכן על הלחצנים \wedge/\vee לבחירה באפשרות **Auto Sleep** (מצב כיבוי אוטומטי).

3 לחצו על הלחצן $>$ ולאחר מכן על הלחצנים \wedge/\vee לבחירה באפשרות **On** (פועל) או **Off** (כבוי).

4 לחצו על הלחצן **MENU** (תפריט) כדי לחזור לצפייה בטלוויזיה.
לחצו על הלחצן **RETURN** (חזרה) למעבר למסך התפריט הקודם.

טלטקסט

תכונה זו אינה זמינה בכל המדינות.

טלטקסט הוא שירות המשודר ללא תשלום על ידי מרבית ערוצי הטלוויזיה, ומספק מידע עדכני אודות חדשות, מזג אוויר, תוכניות טלוויזיה, מחירי בורסה ונושאים רבים אחרים.

מפענח הטלטקסט של טלוויזיה זו תומך במערכות מסוג SIMPLE, TOP ו-FASTEXT. מערכת SIMPLE (טלטקסט סטנדרטי) מכילה מספר דפים שנבחרים ישירות עלידי הזנת מספר הדף המתאים. TOP ו-FASTEXT הן שיטות מודרניות יותר, המאפשרות בחירה מהירה וקלה של מידע טלטקסט.

כיבוי/הפעלה

לחצו על הלחצן TEXT כדי לעבור לטלטקסט. הדף הראשון או הדף האחרון שצפיתם בו יוצגו במסך. בכותרת המסך מוצגים שני מספרי עמודים, שם ערוץ הטלוויזיה, השעה והתאריך. מספר הדף הראשון מציין את הבחירה שלכם, בעוד השני מציין את הדף הנוכחי שמוצג. לחצו על הלחצנים TEXT או RETURN כדי לכבות את הטלטקסט. המצב הקודם יופיע מחדש.

SIMPLE TEXT

■ בחירת דף

- 1 הזינו את מספר הדף הרצוי כמספר בן שלוש ספרות, באמצעות לחצני הספרות. אם במהלך ההזנה לחצתם על מספר שגוי, עליכם תחילה להשלים את שלושת הספרות ולאחר מכן להזין מחדש את מספר הדף הנכון.
- 2 באפשרותכם להשתמש בלחצנים P / V כדי לבחור בדף הקודם או הבא.

טלטקסט

TOP TEXT

המדריך למשתמש מציג ארבעה שדות – אדום, ירוק, צהוב וכחול בתחתית המסך. השדה הצהוב מסמן את הקבוצה הבאה והשדה הכחול מציין את הבלוק הבא.

■ בחירת בלוק/קבוצה/דף

- 1 באמצעות הלחצן הכחול, באפשרותכם להתקדם מבלוק לבלוק.
- 2 השתמשו בלחצן הצהוב כדי להתקדם לקבוצה הבאה תוך כדי מעבר אוטומטי לבלוק הבא.
- 3 באמצעות הלחצן הירוק באפשרותכם להתקדם לדף הבא הקיים תוך כדי מעבר אוטומטי לקבוצה הבאה. לחילופין, ניתן להשתמש בלחצן P ^.
- 4 הלחצן האדום מאפשר מעבר לבחירה הקודמת. לחילופין, ניתן להשתמש בלחצן P V.

■ בחירה ישירה בדף

בדומה למצב טלטקסט מסוג SIMPLE, באפשרותכם לבחור דף על ידי הזנת מספרו כמספר בעל שלוש ספרות תוך שימוש בלחצני הספרות במצב TOP.

FASTEXT

דפי הטלטקסט מקודדים לפי צבע לאורך חלקו התחתון של המסך ונבחרים על ידי לחיצה על לחצן הצבע המתאים.

■ בחירת דף

- 1 לחצו על הלחצן  לבחירה בדף האינדקס.
- 2 באפשרותכם לבחור בדפים המקודדים לפי צבעים לאורך חלקו התחתון של המסך בעזרת הלחצנים המתאימים.
- 3 בהתאמה למצב טלטסט מסוג SIMPLE, באפשרותכם לבחור דף על ידי הזנת מספר הדף כמספר בעל שלוש ספרות באמצעות לחצני הספרות במצב FASTEXT.
- 4 באפשרותכם להשתמש בלחצנים P ^/V כדי לבחור בדף הקודם או הבא.

פונקציות מיוחדות בטלסקט



■ TIME (שעון)

בעת צפייה בתוכנית טלוויזיה, לחצו על לחצן זה כדי להציג את השעון בפינה הימנית העליונה של המסך. לחצו שנית על לחצן זה כדי להסיר את התצוגה. במצב טלסקט, לחצו על לחצן זה כדי לבחור במספר של דף משנה. מספר דף המשנה מוצג בחלקו התחתון של המסך. כדי להחזיק או לשנות את דף המשנה, לחצו על הלחצנים אדום/ירוק, P A/V או על לחצני הספרות. לחצו שוב ליציאה מפונקציה זו.



■ SIZE (גודל)

בחירה בטקסט בגובה כפול. לחצו על לחצן זה כדי להגדיל את החצי העליון של הדף. לחצו שנית על הלחצן כדי להגדיל את החצי התחתון של הדף. לחצו שוב על לחצן זה כדי לחזור לתצוגה רגילה.



■ UPDATE (עדכון)

הצגת תמונת הטלוויזיה במסך בזמן המתנה לדף טלסקט חדש. התצוגה תופיע בפינה השמאלית העליונה של המסך. בזמן שהדף המעודכן זמין, התצוגה תתחלף למספר הדף. לחצו שוב על לחצן זה לצפייה בדף הטלסקט המעודכן.



■ REVEAL (חשיפה)

לחצו על לחצן זה כדי להציג מידע מוסתר, כגון פתרונות לחידות או פאזלים. לחצו שנית על לחצן זה כדי להסיר את המידע מהתצוגה.



■ INDEX (אינדקס)

בחירת כל אחד מדפי האינדקס.



■ HOLD (החזקה)

עצירת החלפת הדף באופן אוטומטי המתרחשת כאשר דף הטלסקט מכיל שני דפי משנה, או יותר. בדרך כלל, סך דפי המשנה ומספר דף המשנה הנוכחי מוצגים על המסך מתחת לתצוגת השעון. בעת לחיצה על לחצן זה, סמל מצב העצירה מוצג בפינה השמאלית העליונה של המסך ומעבר הדפים האוטומטי מושהה. כדי להמשיך, לחצו שנית על לחצן זה.

פתרון בעיות

הטלוויזיה אינה פועלת בצורה תקינה	
<ul style="list-style-type: none"> ■ בדקו אם יש חפץ כלשהו בין המוצר לשלט הרחוק, המהווה מכשול. ■ האם הסוללות מותקנות בשלט בקוטביות הנכונה? (+ מול -, - מול -) ■ תקנו את מצב ההפעלה מרחוק: STB, TV, וכו'. ■ התקינו סוללות חדשות. 	השלט הרחוק אינו עובד
<ul style="list-style-type: none"> ■ האם שעון מצב השינה מכוון? ■ בדקו את הגדרות צריכת החשמל. ייתכן שאספקת החשמל נותקה. ■ האם פונקציית הכיבוי האוטומטי פועלת בתחנה זו. 	הטלוויזיה נכבית באופן פתאומי

פונקציית הווידיאו אינה פועלת	
<ul style="list-style-type: none"> ■ בדקו אם המכשיר מופעל. ■ נסו ערוץ אחר, ייתכן שהבעיה בשידור עצמו. ■ האם כבל החשמל מחובר לשקע? ■ בדקו את מיקום ו/או כיוון האנטנה. ■ בדקו את שקע החשמל בקיר. נסו לחבר מכשיר אחר לשקע אליו חיברתם את הטלוויזיה. 	אין תמונה ואין קול
<ul style="list-style-type: none"> ■ זוהי תופעה נורמלית, התמונה מעומעמת במהלך תהליך ההפעלה של המכשיר. פנו למרכז השירות באם התמונה לא מופיעה לאחר חמש דקות. 	לאחר הפעלה, התמונה מופיעה באיטיות
<ul style="list-style-type: none"> ■ כווננו את הצבעים בתפריט האפשרויות. ■ השאירו מרווח נאות בין הטלוויזיה למכשיר ווידאו. ■ נסו ערוץ אחר, ייתכן שהבעיה בשידור עצמו. ■ האם כבלי הווידיאו מותקנים כראוי? ■ הפעילו פונקציה כלשהי כדי לשחזר את בהירות התמונה. 	אין צבע או איכות צבע או תמונה לקויים
<ul style="list-style-type: none"> ■ בדקו האם קיימות הפרעות מקומיות כגון מכשירי חשמל או כלי עבודה חשמליים. 	פסים אופקיים/אנכיים או רעידות בתמונה
<ul style="list-style-type: none"> ■ בעיות בשידורי התחנה או הכבלים. נסו ערוץ אחר. ■ אות הערוץ הנו חלש. נסו לשנות את כיוון האנטנה לקליטת תחנות חלשות יותר. ■ בדקו הימצאות מקורות להפרעות אפשריות. 	קליטה לקויה בערוצים מסוימים
<ul style="list-style-type: none"> ■ בדקו את האנטנה (שנו את כיוון האנטנה) 	פסים או מריחות בתמונה
<ul style="list-style-type: none"> ■ בדקו האם כבל ה-HDMI הוא מגרסה 1.3. ■ אם כבל ה-HDMI אינו תומך ב-HDMI גרסה 1.3, הוא עלול לגרום להבהובים או למסך ללא תמונה. במקרים זה, השתמשו בכבלים העדכניים ביותר התומכים ב-HDMI גרסה 1.3. 	אין תמונה בזמן חיבור HDMI

פונקציית השמע אינה פועלת	
<ul style="list-style-type: none"> ■ לחצו על הלחצן +/- (או עוצמת קול). ■ הקול מושחק? לחצו על הלחצן MUTE (השתקה) ■ נסו ערוץ אחר, ייתכן שהבעיה בשידור עצמו. ■ האם כבלי האודיו מותקנים כראוי? 	התמונה בסדר אך אין קול
<ul style="list-style-type: none"> ■ כווננו את האיזון בתפריט האפשרויות. 	אין שידור מאחד הרמקולים
<ul style="list-style-type: none"> ■ שינויים בלחות או בטמפרטורת הסביבה עלולים לגרום לרעשים חריגים בעת כיבוי או הפעלת המכשיר, ואינם מעידים על תקלה במכשיר. 	צליל חריג מתוך המכשיר
<ul style="list-style-type: none"> ■ בדקו האם כבל ה-HDMI הוא מגירסה 1.3. ■ בדקו האם כבל ה-USB הוא מגירסה 2.0. ■ * תכונה זו אינה זמינה בחלק מהדגמים. 	אין קול בזמן חיבור HDMI או USB

קיימת בעיה במצב PC (ישים רק למצב PC)	
<ul style="list-style-type: none"> ■ כווננו את הרזולוציה, את התדר האופקי או את התדר האנכי. ■ בדקו את מקור הכניסה. 	האות מחוץ לטווח
<ul style="list-style-type: none"> ■ הפעילו את הגדרת הכיוון האוטומטי או שנו את הגדרות השעון, הפזה או המיקום האופקי/אנכי. 	פסים או מריחות אנכיות ברקע, רעש אופקי ומיקום לא נכון
<ul style="list-style-type: none"> ■ בדקו את כבל האות. ■ התקינו מחדש את כרטיס הווידאו שבמחשב. 	צבע המסך אינו יציב או שהוא מוצג בצבע אחד

תחזוקה

ניתן למנוע תקלות מוקדמות. ניקוי קפדני וסדיר יכול להאריך את אורך חיי הטלוויזיה שלכם. זהירות: הקפידו לכבות את המכשיר ולנתק אותו מהחשמל לפני כל פעולת ניקוי.

ניקוי המסך

- 1 דרך מצוינת למניעת הצטברות אבק על המסך הנה להרטיב מטלית רכה בתערובת של מים פושרים ומעט מרכך כביסה או סבון כלים. סחטו את המטלית עד שהיא תהיה כמעט יבשה ולאחר מכן השתמשו בה כדי לנגב את המסך.
- 2 ודאו שעודפי המים אינם נשארים על המסך, ולאחר מכן אפשרו למסך להתייבש באוויר לפני הפעלת המכשיר.

ניקוי גוף המכשיר

- כדי להסיר אבק או לכלוך, נגבו את הארונית בעזרת מטלית יבשה ורכה, ונטולת מוך.
- הקפידו לא להשתמש במטלית רטובה.

היעדרות ממושכת

⚠ זהירות!

◀ אם בכוונתכם להשאיר את הטלוויזיה כבויה למשך זמן ארוך (כגון במהלך חופשה), מומלץ לנתק את כבל החשמל כדי למנוע נזק שעלול להיגרם מברקים או מפרצי מתח.

מפרט המוצר

60PG6***		50PG6***		42PG6***		דגמים	
60PG60UR-TA 60PG61UR-TA		50PG60UR-TA 50PG61UR-TA		42PG60UR-TA 42PG61UR-TA			
מ"מ 1455 x 985 x 414		מ"מ 1235.6 x 849.3 x 364.1		מ"מ 1044.4 x 735.4 x 308.0		עם מעמד ללא מעמד	מידות (רוחב x גובה x עומק)
מ"מ 1455 x 924.8 x 84.1		מ"מ 1235.6 x 792.8 x 79.6		מ"מ 1044.4 x 680.6 x 79.6			
59.2 ק"ג		43.65 ק"ג		28 ק"ג		עם מעמד ללא מעמד	משקל
51.7 ק"ג		39.7 ק"ג		25 ק"ג			
AC 100-240V~ 50/60 Hz		AC 100-240V~ 50/60 Hz		AC 100-240V~ 50/60 Hz		דרישות מתח	
60PG7***		50PG7***		50PG3***		דגמים	
60PG70FR-TB 60PG70FR-TA		50PG70FR-TB		50PG30FR-TD			
מ"מ 1455 x 985 x 414		מ"מ 1235.6 x 849.3 x 364.1		מ"מ 1232 x 850 x 363.6		עם מעמד ללא מעמד	מידות (רוחב x גובה x עומק)
מ"מ 1455 x 924.8 x 84.1		מ"מ 1235.6 x 792.8 x 79.6		מ"מ 1232 x 793 x 84			
62.4 ק"ג		45.65 ק"ג		42.3 ק"ג		עם מעמד ללא מעמד	משקל
54.9 ק"ג		41.7 ק"ג		38.3 ק"ג			
AC 100-240V~ 50/60Hz		AC 100-240V~ 50/60Hz		AC 100-240V~ 50/60Hz		דרישות מתח	
		PAL/SECAM B/G/D/K, PAL I/II, NTSC-M				מערכת טלוויזיה	
		VHF: NZ1~E21, UHF: E21~E69, CATV: S1~S20, HYPER: S21~S47				כיסוי ערוצים	
		Ω75				התנגדות אנטנה חיצונית	
		0-40°C				טמפרטורת הפעלה	תנאים סביבתיים
		פחות מ-80%					
		-20~60°C				טמפרטורת אחסון	לחות בהפעלה
		פחות מ-85%					

■ ייתכנו שינויים במפרטים שלעיל ללא התראה מראש, מטעמי שיפור איכות.

47LG6***	42LG6***	37LG6***	32LG6***	דגמים	
47LG60FR-TA	42LG60FR-TA	37LG60UR-TA	32LG60UR-TA		
מ"מ 1152.8 x 868.6 x 434.5	מ"מ 1037.8 x 794.6 x 379.5	מ"מ 929 x 706.9 x 374.7	מ"מ 805.6 x 626 x 333	עם מעמד	מידות (רוחב x גובה x עומק)
מ"מ 1152.8 x 820.8 x 79	מ"מ 1037.8 x 747 x 80.8	מ"מ 929 x 665 x 98.7	מ"מ 805.6 x 587.4 x 96.2	ללא מעמד	
ג"ק 32.8	ג"ק 21.4	ג"ק 18.1	ג"ק 14.4	עם מעמד	משקל
ג"ק 2.72	ג"ק 20.4	ג"ק 2.12	ג"ק 2.21	ללא מעמד	
AC 100-240V~50/60Hz	AC 100-240V~50/60Hz	AC 100-240V~50/60Hz	AC 100-240V~50/60Hz	דרישות מתח	
52LG7***	47LG7***	42LG7***	דגמים		
52LG70YR-TA	47LG70YR-TA	42LG70YR-TA			
מ"מ 1284.4 x 898.6 x 342.9	מ"מ 1140.4 x 820.1 x 342.9	מ"מ 1026.2 x 734.0 x 239.4	עם מעמד	מידות (רוחב x גובה x עומק)	
מ"מ 1284.4 x 844.6 x 129.5	מ"מ 1140.4 x 764.8 x 129.0	מ"מ 1026.2 x 687.9 x 111.8	ללא מעמד		
ג"ק 39.9	ג"ק 30.1	ג"ק 21.7	עם מעמד	משקל	
ג"ק 2.53	ג"ק 4.52	ג"ק 1.91	ללא מעמד		
AC 100-240V~50/60Hz	AC 100-240V~50/60Hz	AC 100-240V~50/60Hz	דרישות מתח		
47LG5***	42LG8***	32LG8***	דגמים		
47LG75QR-TA	42LG80FR-TA	32LG80UR-TA 32LG80FR-TA			
מ"מ 1140.4 x 820.1 x 342.9	מ"מ 1063 x 722.2 x 293.3	מ"מ 830 x 581.3 x 232	עם מעמד	מידות (רוחב x גובה x עומק)	
מ"מ 1140.4 x 764.8 x 129.0	מ"מ 1063 x 649 x 99	מ"מ 830 x 518.7 x 108.5	ללא מעמד		
ג"ק 30.1	ג"ק 24.65	ג"ק 13.79	עם מעמד	משקל	
ג"ק 4.52	ג"ק 22.05	ג"ק 12.32	ללא מעמד		
AC 100-240V~50/60Hz	AC 100-240V~50/60Hz	AC 100-240V~50/60Hz	דרישות מתח		
PAL/SECAM B/G/D/K, PAL I/II, NTSC-M			מערכת טלוויזיה		
VHF: NZ1~E21, UHF: E21~E69, CATV: S1~S20, HYPER: S21~S47			כיסוי ערוצים		
75Ω			התנגדות אנטנה חיצונית		
0-40°C			טמפרטורת הפעלה	תנאים סביבתיים	
פחות מ-80%			לחות בהפעלה		
-20~60°C			טמפרטורת אחסון		
פחות מ-85%			לחות באחסון		

■ ייתכנו שינויים במפרטים שלעיל ללא התראה מראש, מטעמי שיפור איכות.

תכנות השלט רחוק

השלט הרחוק הוא רב-מסחרי או שלט אוניברסלי. ניתן לתכנת אותו להפעלת מרבית המכשירים של יצרנים אחרים. שימו לב שייטכן שהשלט רחוק לא ישלוט בכל הדגמים של מותגים אחרים.

תכנות קוד בשלט רחוק

- 1 בדיקת השלט רחוק.
כדי לראות האם השלט רחוק יכול להפעיל רכיבים אחרים ללא תכנות, הדליקו את הרכיב, כגון **STB** ולחצו על לחצן המצב המתאים (כגון **DVD** או **STB**) על גבי השלט רחוק, תוך כדי הצבעה עם השלט כלפי הרכיב. בדקו את הלחצנים **POWER** ו-**P A/V** על מנת לבדוק האם הרכיב מגיב בצורה נאותה. אם הרכיב אינו פועל בצורה תקינה, נדרש לתכנת את השלט רחוק על מנת להפעיל את ההתקן.
- 2 הפעילו את הרכיב שברצונכם לתכנת, ולאחר מכן לחצו על לחצן המצב המתאים (כגון **DVD** או **STB**) בשלט רחוק. לחצן השלט רחוק של ההתקן המבוקש יואר.
- 3 לחצו על הלחצנים **MENU** ו-**MUTE** בו-זמנית. כעת השלט רחוק מוכן לתכנות עם קוד.
- 4 הזינו מספר קוד באמצעות לחצני הספרות בשלט רחוק. המספרים לקוד התכנות עבור הרכיב המתאים מפורטים בדפים הבאים. כאמור, אם הקוד נכון, ההתקן ייכבה.
- 5 לחצו על הלחצן **MENU** (תפריט) כדי לאחסן את הקוד.
- 6 בדקו את פונקציות השלט רחוק כדי לראות האם הפריט מגיב כראוי. אם לא, חזרו על התהליך החל משלב 2.

נספח

קודי תכנות (תכונה זו אינה זמינה בכל הדגמים.)

DVD

מותג	קודים	מותג	קודים	מותג	קודים
APEX DIGITAL	022	mitsubishi	002	RCA	005 006
DENON	020 014	NAD	023	SAMSUNG	011 015
GE	005 006	ONKYO	008 017	SONY	007
HARMAN KARDON	027	PANASONIC	003 009	THOMPSON	005 006
JVC	012	PHILIPS	013	TOSHIBA	019 008
LG	001 010 016 025	PIONEER	004 026	YAMAHA	009 018
MAGNAVOX	013	PROCEED	021	ZENITH	010 016 025
MARANTZ	024	PROSCAN	005 006		

HDSTB

מותג	קודים	מותג	קודים	מותג	קודים
ALPHASTAR DSR	123	HOUSTON TRACKER	033 037 039 051	REALISTIC	043 074
AMPLICA	050		057 104	SAMSUNG	123
Astro Philips(ML)	159	HUGHES	068	SATELLITE SERVICE CO	028 035 047 057
Astro Thompson(ML)	160	Humax(SL)	158		085
Astro Nokia(ML)	161	JANIEL	060 147	Samart(TH)	156
BIRDVIEW	051 126 129	JERROLD	061	SCIENTIFIC ATLANTA	032 138
CHANNEL MASTER	013 014 015 018	KATHREIN	108	SONY	103
	036 055	LEGEND	057	STARCAST	041
CHAPARRAL	008 009 012 077	LG	001	SUPER GUIDE	020 124 125
CITOH	054	LUTRON	132	TEECOM	023 026 075 087
CURTIS MATHES	050 145	LUXOR	062 144		088 090 107 130
DRAKE	005 006 007 010	MACOM	010 059 063 064		137
	011 052 112 116		065	TOSHIBA	002 127
	141	MEMOREX	057	True Vision(TH)	155
DX ANTENNA	024 046 056 076	NEXTWAVE	028 124 125	UBC(TH)	153
ECHOSTAR	038 040 057 058	NORSAT	069 070	UBC/SAMART(TH)	154
	093 094 095 096	PACE SKY SATELLITE	143	UNIDEN	016 025 042 043
	097 098 099 100	PANASONIC	060 142		044 045 048 049
	122	PANSAT	121		078 079 080 086
ELECTRO HOME	089	PERSONAL CABLE	117		10 135 136
EUROPLUS	114	PHILIPS	071	VIEWSTAR	115
FUJITSU	017 021 022 027	PICO	105	VTC(VN)	162
	133 134	PRESIDENT	019 102	WINEGARD	128 146
GENERAL INSTRUMENT	003 004 016 029	PRIMESTAR	030 110 111	ZENITH	081 082 083 084
	031 059 101	PROSAT	072		091 120
HITACHI	139 140	PSI(TH)	157		
		RCA	066 106		

קוד IR

1. כיצד לחבר

- חברו את השלט רחוק המחובר בכבל לשקע השלט רחוק בטלוויזיה.

2. קודי IR של השלט רחוק

- צורת גל אות היציאה

פעימה בודדת, מאופנת לאות 37.917KHz ב-455KHz

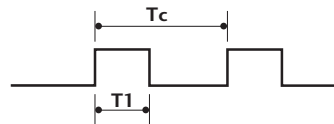

תדר הגל הנושא
 $FCAR = 1/TC = fOSC/12$
 יחס שירות = $T1/TC = 1/3$

- תצורת המסגרת מסגרת ראשונה

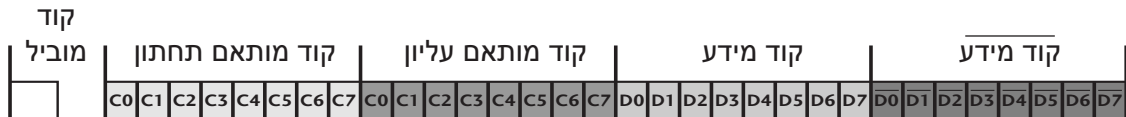

מסגרת חוזרת

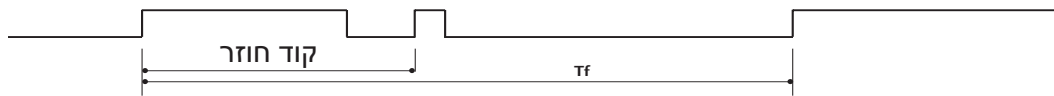

- קוד מוביל

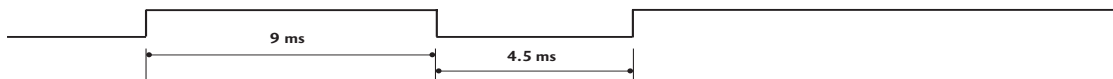

- קוד חוזר

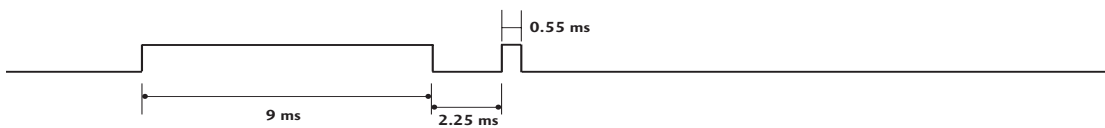

- תיאור ה"ביט"

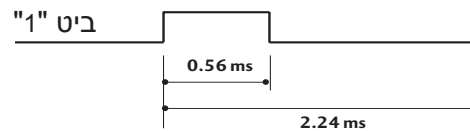
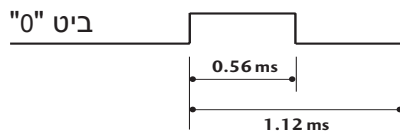

- מרווח המסגרת: Tf

הגל משודר בכל זמן שלחצן כלשהו נשאר לחוץ.

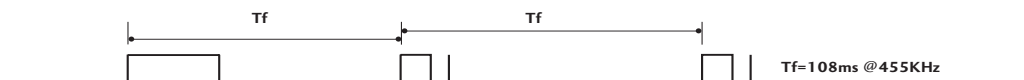

הערה	פונקציה	קוד (Hexa)	הערה	פונקציה	קוד (Hexa)
לחצן שלט רחוק	MUTE	09	לחצן שלט רחוק	INPUT	0B
לחצן שלט רחוק	LIST	53	לחצן שלט רחוק (הפעלה/כיבוי)	POWER	08
לחצן שלט רחוק	לחצני ספרות 0 - 9	19 - 10	לחצן שלט רחוק	PIP	60
לחצן שלט רחוק	FAV	1E	לחצן שלט רחוק	MENU	43
לחצן שלט רחוק	Q.VIEW	1A	לחצן שלט רחוק	RETURN	5B
לחצן שלט רחוק	TEXT	20	לחצן שלט רחוק	<	07
לחצן שלט רחוק	SIZE	B0	לחצן שלט רחוק	>	06
לחצן שלט רחוק	INDEX	8F	לחצן שלט רחוק	^	40
לחצן שלט רחוק	TIME	B1	לחצן שלט רחוק	v	41
לחצן שלט רחוק	REVEAL	BD	לחצן שלט רחוק	OK	44
לחצן שלט רחוק	HOLD	8E	לחצן שלט רחוק	לחצן אדום	72
לחצן שלט רחוק	UPDATE	BA	לחצן שלט רחוק	לחצן ירוק	71
לחצן שלט רחוק	SIMPLINK	7E	לחצן שלט רחוק	לחצן צהוב	63
לחצן שלט רחוק	■ STOP	B1	לחצן שלט רחוק	לחצן כחול	61
לחצן שלט רחוק	▶ PLAY	B0	לחצן שלט רחוק	⏏ +	02
לחצן שלט רחוק	⏏ PAUSE	BA	לחצן שלט רחוק	⏏ -	03
לחצן שלט רחוק	◀◀ REW	8F	לחצן שלט רחוק	P ^	00
לחצן שלט רחוק	▶▶ FF	8E	לחצן שלט רחוק	P v	01
לחצן שלט רחוק	Q.MENU	45	לחצן שלט רחוק	AV MODE	30
לחצן שלט רחוק	● (הקלטה)	BD	לחצן שלט רחוק	Xstudio	7C

בקרה חיצונית דרך RS-232C (בטלוויזיות פלזמה בלבד)

חברו את שקע כניסת ה-RS-232C להתקן הבקרה החיצוני (כגון מחשב אישי או מערכת בקרת A/V) על מנת לשלוט בפעולות הטלוויזיה דרך מקור חיצוני.
חברו את המחבר הטורי (Serial) של התקן הבקרה לשקע RS-232C שבלוח האחורי של הטלוויזיה.
כבלים לחיבור RS-232C אינם מסופקים עם הטלוויזיה.

התקנת RS-232C

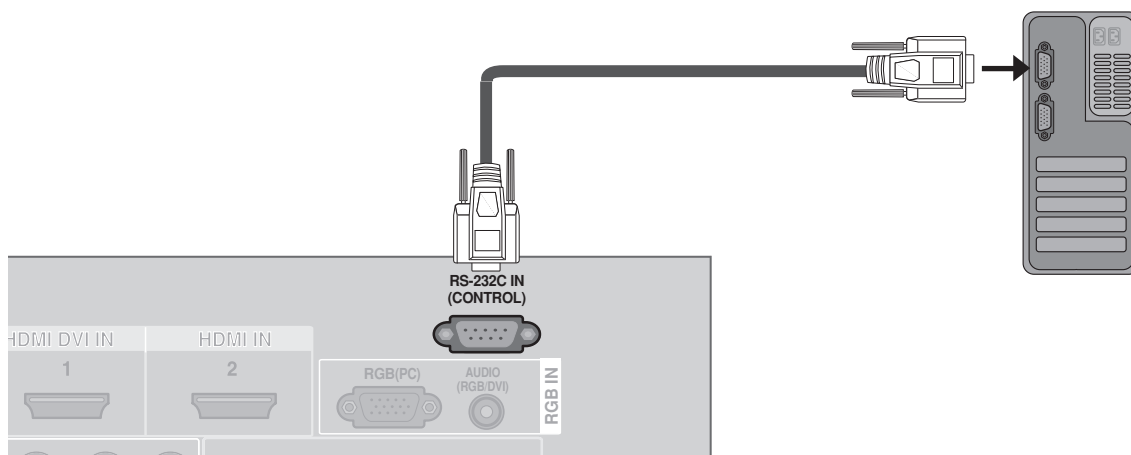

סוג המחבר: D-Sub, 9 פינים, זכר

מספר	שם הפין
1	לא מחובר
2	RXD (קליטת מידע)
3	TXD (שידור מידע)
4	DTR (DTE side ready)
5	GND
6	DSR (DCE side ready)
7	RTS (ready to send)
8	CTS (clear to send)
9	לא מחובר

תצורות RS-232C

תצורת 7 חוטים (כבל RS-232C סטנדרטי)

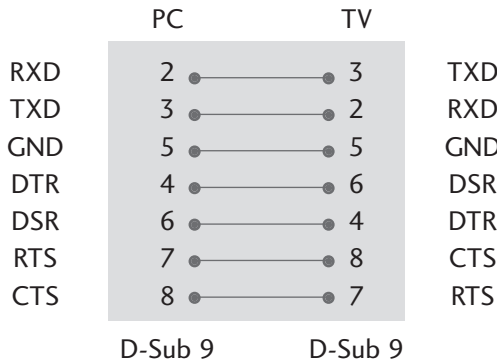

תצורת 3 חוטים (אינה סטנדרטית)

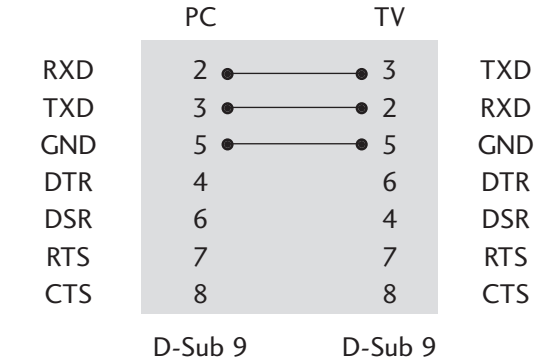

הגדרת מספר זיהוי (בטלוויזיות פלזמה בלבד)

השתמשו בפונקציה זו לציון מספר זיהוי. עיינו בפרק "מיפוי נתונים אמיתיים".

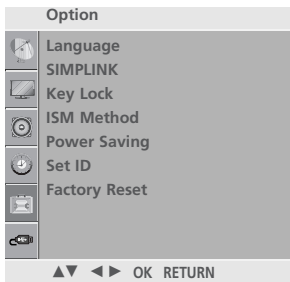

1

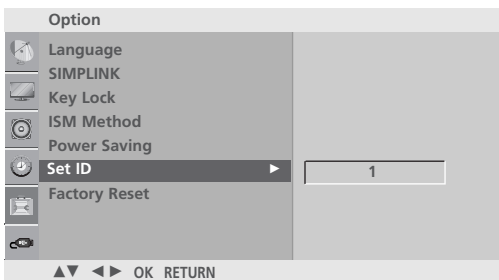

2 3

1 לחצו על הלחצן **MENU** (תפריט) ולאחר מכן על הלחצנים \wedge / v לבחירה בתפריט **OPTION** (אפשרויות).

2 לחצו על הלחצן \gt ולאחר מכן על הלחצנים \wedge / v לבחירה באפשרות **Set ID** (הגדרת מספר זיהוי).

3 לחצו על הלחצן \gt ולאחר מכן על הלחצנים \lt / \gt לכיוון הגדרת **Set ID** למספר הרצוי עבור הטלוויזיה. ■ טווח המספרים האפשרי לערך זה הוא 99 - 1.

4 לחצו על הלחצן **MENU** (תפריט) כדי לחזור לצפייה בטלוויזיה. לחצו על הלחצן **RETURN** (חזרה) למעבר למסך התפריט הקודם.

מאפייני התקשורת

- קצב העברת הנתונים: 9600 bps (UART)
- אורך המידע: 8 ביטים
- שוויון: לא קיים
- ביט עצירה: 1 ביט
- קוד תקשורת: קוד ASCII
- השתמשו בכבל מוצלב (הפוך)

רשימת פקודות

מידע (הקסדצימלי)	פקודה 1	פקודה 2	מידע (הקסדצימלי)	פקודה 1	פקודה 2
64~00	t	k	01~00	a	k
03~00	u	k	*	c	k
3C~00	v	k	01~00	d	k
3C~00	w	k	01~00	e	k
3C~00	\$	k	64~00	f	k
FF	z	k	64~00	g	k
*	p	j	64~00	h	k
0~4	q	j	64~00	i	k
1	u	j	64~00	j	k
*	v	j	64~00	k	k
*	a	m	01~00	l	k
01~00	b	m	01~00	m	k
קוד לחצן	c	m	03~00	n	k
*	b	x	03~00	q	k
*	y	x			

נספח

פרוטוקול שידור/קליטה

הודעת אישור
[Command2][][Set ID][][OK][Data][x]
(פקודה 2) [] [זיהוי מכשיר] [] [אישור] [נתונים] [x]) בעת קליטת מידע רגיל, הטלוויזיה משדרת הודעת אישור (ACK) המתבססת על הפורמט שלהלן בזמן קליטת נתונים רגילים. ברגע זה, אם הנתונים הם נתונים במצב קריאה, המכשיר מציין את נתוני המצב הנוכחי. אם הנתונים הם נתונים במצב כתיבה, המכשיר מחזיר את הנתונים של המחשב האישי.
הודעת שגיאה
[Command2][][Set ID][][NG][Data][x]
(פקודה 2) [] [זיהוי מכשיר] [] [NG] [נתונים] [x]) בעת קליטת נתונים חריגים מפונקציות לא-ישימות או מהודעות שגיאה, הטלוויזיה משדרת הודעת אישור (ACK) המתבססת על הפורמט שלהלן. [פקודה 2]: שימוש כפקודה. [זיהוי מכשיר]: שימוש בתווים קטנים. אם הזיהוי הנו 10, הטלוויזיה תשלח "0", "a". [נתונים]: שימוש בתווים קטנים. אם הנתונים הם 0xab, הטלוויזיה תשלח "a", "b". [NG]: שימוש בתווים גדולים.

שידור
[Command1][Command2][][Set ID][][Data][Cr]
(פקודה 1) [פקודה 2] [] [זיהוי מכשיר] [נתונים] [Cr]) [פקודה 1]: הפקודה הראשונה לשליטה בטלוויזיה (j, k, m או x). [פקודה 2]: הפקודה השנייה לשליטה בטלוויזיה. [זיהוי מכשיר]: באפשרותכם לכוון את הזיהוי כדי לבחור את מספר הזיהוי של המסך דרך תפריט ההגדרות. טווח הכוון הנו 1 - 99. כאשר מכוונים את ערך Set ID ל-"0", מבוצעת בקרה על כל סט שמחובר לטלוויזיה. ערך הזיהוי מצוין בתפריט כערך עשרוני (1-99) וכערך הקסדצימלי (0x0-0x63) בפרוטוקול השידור/קליטה. [Data]: שידור מידע הפקודה. שידור המידע "FF" משמש לקריאת סטטוס הפקודה. [Cr]: החזרת גררה (Carriage Return) קוד ASCII "0x0D" []: קוד ASCII "רווח (0x20)"

נספח

05. שליטה בעוצמת הקול (פקודה: k f)

כיוון עוצמת קול הטלוויזיה.
באפשרותכם גם ליוון את עוצמת קול הטלוויזיה על ידי לחצני עוצמת הקול שבשלט רחוק.

שידור [f] [א] [] [זיהוי מכשיר] [] [נתונים] [Cr]

נתון מינימום: 00 - מקסימום: 64
עיינו בטבלה "מיפוי מידע אמיתי 1".

אישור [f] [] [זיהוי מכשיר] [] [אישור/NG] [נתונים] [x]

06. ניגודיות (פקודה: k g)

כיוון ניגודיות המסך.
באפשרותכם גם לכוון את ניגודיות המסך דרך התפריט PICTURE.

שידור [g] [א] [] [זיהוי מכשיר] [] [נתונים] [Cr]

נתון מינימום: 00 - מקסימום: 64
עיינו בטבלה "מיפוי מידע אמיתי 1".

אישור [g] [] [זיהוי מכשיר] [] [אישור/NG] [נתונים] [x]

07. בהירות (פקודה: k h)

כיוון בהירות המסך.
באפשרותכם גם לכיוון את בהירות המסך דרך התפריט PICTURE.

שידור [h] [א] [] [זיהוי מכשיר] [] [נתונים] [Cr]

נתון מינימום: 00 - מקסימום: 64
עיינו בטבלה "מיפוי מידע אמיתי 1".

אישור [h] [] [זיהוי מכשיר] [] [אישור/NG] [נתונים] [x]

08. צבעים (פקודה: k i)

כיוון צבעי המסך.
באפשרותכם גם לכוון את צבעי המסך דרך התפריט PICTURE.

שידור [i] [א] [] [זיהוי מכשיר] [] [נתונים] [Cr]

נתון מינימום: 00 - מקסימום: 64
עיינו בטבלה "מיפוי מידע אמיתי 1".

אישור [i] [] [זיהוי מכשיר] [] [אישור/NG] [נתונים] [x]

09. גוון (פקודה: k j)

כיוון גוון המסך.
באפשרותכם גם לכוון את גוון המסך דרך התפריט PICTURE.

שידור [j] [א] [] [זיהוי מכשיר] [] [נתונים] [Cr]

נתון אדום: 00 - ירוק: 64
עיינו בטבלה "מיפוי מידע אמיתי 1".

אישור [j] [] [זיהוי מכשיר] [] [אישור/NG] [נתונים] [x]

01. Power (פקודה: k a)

הדלקת/כיבוי הטלוויזיה

שידור [a] [א] [] [זיהוי מכשיר] [] [נתונים] [Cr]

נתון 00: כיבוי נתון 01: הדלקה

אישור [a] [] [זיהוי מכשיר] [] [אישור/NG] [נתונים] [x]

הצגת מצב הדלקה/כיבוי

שידור [a] [א] [] [זיהוי מכשיר] [] [נתונים] [FF] [Cr]

אישור [a] [] [זיהוי מכשיר] [] [אישור/NG] [נתונים] [x]

*אם קיימת שהיית זמן בין הפקודה להודעת האישור במהלך רצף ההדלקה, זה יתואר כ-"הערה: בדגם זה הטלוויזיה תשלח את האישור לאחר השלמת עיבוד תהליך ההדלקה. תתכן שהיית זמן בין הפקודה לאישור".

02. יחס גובה-רוחב (פקודה: k c) (גודל התמונה הראשית)

כיוון פורמט המסך (פורמט התמונה הראשית).
באפשרותכם גם לכוון את יחס הגובה-רוחב דרך אפשרות Aspect Ratio שבתפריט PICTURE.

שידור [c] [א] [] [זיהוי מכשיר] [] [נתונים] [Cr]

נתון 01: מסך רגיל (4:3) נתון 06: פורמט מקורי
נתון 02: מסך רחב (16:9) נתון 07: 14:9
נתון 04: Zoom1 נתון 09: Just Scan
נתון 05: Zoom2

אישור [c] [] [זיהוי מכשיר] [] [אישור/NG] [נתונים] [x]

*בשימוש בכניסת RGB-PC, Component או HDMI, ניתן לבחור במסך ביחס גובה-רוחב של 16:9 או 4:3.
*במצב HDMI/Component (מעל 720p), Just Scan זמין.

03. כיבוי המסך (פקודה: k d)

הצגת או כיבוי המסך.

שידור [d] [א] [] [זיהוי מכשיר] [] [נתונים] [Cr]

נתון 00: ביטול מצב כיבוי המסך (התמונה מוצגת במסך)

נתון 01: מצב כיבוי מסך פעיל (התמונה אינה מוצגת במסך)

אישור [d] [] [זיהוי מכשיר] [] [אישור/NG] [נתונים] [x]

04. השתקת הקול (פקודה: k e)

השתקת או הפעלת קול הטלוויזיה.
באפשרותכם גם לבחור את מצב הקול על ידי הלחצן MUTE שבשלט רחוק.

שידור [e] [א] [] [זיהוי מכשיר] [] [נתונים] [Cr]

נתון 00: ביטול מצב השתקת הקול (הקול מופעל)
נתון 01: מצב השתקת קול פעיל (הקול מושקט)

אישור [e] [] [זיהוי מכשיר] [] [אישור/NG] [נתונים] [x]

10. חדות (פקודה: k a)

כיוון חדות המסך.
באפשרותכם גם לכיוון את חדות המסך דרך התפריט PICTURE.

שידור [א] [א] [] [] [זיהוי מכשיר] [] [נתונים] [Cr]

נתון מינימום: 00 - מקסימום: 64
עיינו בטבלה "מיפוי מידע אמיתי 1".

אישור [א] [] [] [זיהוי מכשיר] [] [אישור/NG] [נתונים] [x]

11. בחירת מצב ה-OSD (פקודה: k a)

בחירת מצב תצוגת ה-OSD (On Screen Display) בזמן שהטלוויזיה נשלטת מרחוק.

שידור [א] [א] [] [] [זיהוי מכשיר] [] [נתונים] [Cr]

נתון 00: תצוגת ה-OSD פעילה
נתון 01: תצוגת ה-OSD כבוי

אישור [א] [] [] [זיהוי מכשיר] [] [אישור/NG] [נתונים] [x]

12. מצב נעילת השלט רחוק/נעילת לחצנים

(פקודה: k m)

נעילת הלחצנים שבלוח הקדמי של הטלוויזיה ובשלט רחוק.

שידור [m] [א] [] [] [זיהוי מכשיר] [] [נתונים] [Cr]

נתון 00: נעול נתון 01: משוחרר

אישור [m] [] [] [זיהוי מכשיר] [] [אישור/NG] [נתונים] [x]

13. PIP/DW (פקודה: k n)

שליטה ב-PIP (תמונה בתוך תמונה) DW//.
באפשרותכם גם לשלוט ב-PIP/DW באמצעות לחצן PIP בשלט הרחוק או בתפריט PIP/DW.

שידור [n] [א] [] [] [זיהוי מכשיר] [] [נתונים] [Cr]

נתון 00: PIP/DW כבוי נתון 01: PIP
נתון 02: DW1 נתון 03: DW2

אישור [n] [] [] [זיהוי מכשיר] [] [אישור/NG] [נתונים] [x]

14. מיקום PIP (פקודה: k q)

בחירת מיקום של תמונת המשנה עבור PIP.
באפשרותכם גם לכוון את מיקום תמונת המשנה באמצעות הלחצן POSITION (מיקום) בשלט רחוק או בתפריט PIP/DW.

שידור [q] [א] [] [] [זיהוי מכשיר] [] [נתונים] [Cr]

נתון 00: ימינה ולמטה במסך
נתון 01: שמאלה ולמטה במסך
נתון 02: שמאלה ולמעלה במסך
נתון 03: ימינה ולמעלה במסך

אישור [q] [] [] [זיהוי מכשיר] [] [אישור/NG] [נתונים] [x]

15. איזון (פקודה: k t)

כיוון איזון הקול.
באפשרותכם גם לכיוון את איזון הקול דרך התפריט AUDIO.

שידור [t] [א] [] [] [זיהוי מכשיר] [] [נתונים] [Cr]

נתון מינימום: 00 - מקסימום: 64
עיינו בטבלה "מיפוי מידע אמיתי 1".

אישור [t] [] [] [זיהוי מכשיר] [] [אישור/NG] [נתונים] [x]

16. גוון הצבעים (פקודה: k u)

כיוון גוון הצבעים.
באפשרותכם גם לכוון את גוון הצבעים דרך התפריט PICTURE.

שידור [u] [א] [] [] [זיהוי מכשיר] [] [נתונים] [Cr]

נתון 00: Medium (בינוני) 01: Cool (קר)
02: Warm (חם) 03: User (משתמש)

אישור [u] [] [] [זיהוי מכשיר] [] [אישור/NG] [נתונים] [x]

17. כיוון הגוון האדום: (פקודה k v)

כיוון הגוון האדום של צבעי התמונה.

שידור [v] [א] [] [] [זיהוי מכשיר] [] [נתונים] [Cr]

נתון מינימום: 00 - מקסימום: 3C
עיינו בטבלה "מיפוי מידע אמיתי 2".

אישור [v] [] [] [זיהוי מכשיר] [] [אישור/NG] [נתונים] [x]

18. כיוון הגוון הירוק: (פקודה k w)

כיוון הגוון הירוק של צבעי התמונה.

שידור [w] [א] [] [] [זיהוי מכשיר] [] [נתונים] [Cr]

נתון מינימום: 0 - מקסימום: 3C
עיינו בטבלה "מיפוי מידע אמיתי 2".

אישור [w] [] [] [זיהוי מכשיר] [] [אישור/NG] [נתונים] [x]

19. כיוון הגוון הכחול: (פקודה k \$)

כיוון הגוון הכחול של צבעי התמונה.

שידור [\$] [א] [] [] [זיהוי מכשיר] [] [נתונים] [Cr]

נתון מינימום: 0 - מקסימום: 3C
עיינו בטבלה "מיפוי מידע אמיתי 2".

אישור [\$] [] [] [זיהוי מכשיר] [] [אישור/NG] [נתונים] [x]

נספח

20. מצב חריג (פקודה: k z)

זיהוי מצב חריג.

שידור [z] [k] [] [] [זיהוי מכשיר] [] [נתונים] [Cr]

נתון FF: קריאה

אישור [z] [] [] [זיהוי מכשיר] [] [אישור/NG] [נתונים] [x]

נתון 00: רגיל (הטלויזיה דולקת וקולטת אות)

נתון 01: אין אות (המכשיר דלוק).

נתון 02: כיבוי הטלויזיה באמצעות השלט רחוק.

נתון 03: כיבוי הטלויזיה באמצעות פונקצית טיימר

השינה.

נתון 04: כיבוי הטלויזיה באמצעות פונקצית

ה-RS-232C.

נתון 05: לא קיים מתח 5V.

נתון 06: המכשיר אינו מחובר למתח AC.

נתון 07: כיבוי הטלויזיה באמצעות פונקציית התראת

המאורר.

נתון 08: כיבוי הטלויזיה באמצעות פונקציית טיימר

הכיבוי.

נתון 09: כיבוי הטלויזיה באמצעות פונקציית הכיבוי

האוטומטי.

נתון a: כיבוי הטלויזיה באמצעות זיהוי לוח AV.

* פונקציה זו הנה ל-"קריאה" בלבד.

21. שיטת ISM (פקודה: j p)

למניעת צריבה של תמונה קבועה במסך.

שידור [p] [j] [] [] [זיהוי מכשיר] [] [נתונים] [Cr]

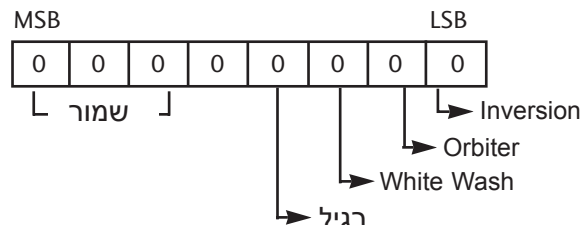

פונקציה	7	6	5	4	3	2	1	0
Inversion					0	0	0	1
Orbiter					0	0	1	0
White Wash					0	1	0	0
רגיל					1	0	0	0
שמור	x	x	x	x				

* יותר משני סוגים של פונקציות אינם ניתנים לכיוון בו-זמנית.

אישור [p] [] [] [זיהוי מכשיר] [] [אישור/NG] [נתונים] [x]

22. צריכת חשמל נמוכה (חסכון בחשמל) (פקודה: j q)

להקטנת צריכת החשמל של הטלויזיה.

שידור [q] [j] [] [] [זיהוי מכשיר] [] [נתונים] [Cr]

נתון מינימום: 00 - מכסימום: 04

(*משודר בקוד הקסדצימלי)

אישור [q] [] [] [זיהוי מכשיר] [] [אישור/NG] [נתונים] [x]

23. כיוון אוטומטי (פקודה: u j)

כיוון מיקום התמונה ומזעור הרעידות בתמונה באופן אוטומטי.

פונקציה זו פועלת במצב RGB(PC) בלבד.

שידור [u] [j] [] [] [זיהוי מכשיר] [] [נתונים] [Cr]

נתון 01: לכיוון

אישור [u] [] [] [זיהוי מכשיר] [] [אישור/NG] [נתונים] [x]

24. אקולייזר (פקודה: v j)

לכיוון האקולייזר.

שידור [v] [j] [] [] [זיהוי מכשיר] [] [נתונים] [Cr]

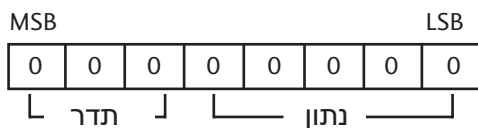

שלב	0	1	2	3	4	תדר	5	6	7
0 (דצימלי)	0	0	0	0	0	תחום 1	0	0	0
1 (דצימלי)	1	0	0	0	0	תחום 2	0	0	0
2 (דצימלי)	0	1	0	0	0	תחום 3	0	1	0
...						תחום 4			
						תחום 5			
						תחום 6			
30 (דצימלי)	0	1	1	1	1	תחום 7	1	1	1
31 (דצימלי)	1	1	1	1	1	תחום 8	1	1	1

אישור [v] [] [] [זיהוי מכשיר] [] [אישור/NG] [נתונים] [x]

מיפוי מידע אמיתי 2

00: -30
01: -29
02: -28
⋮
1E: 0
⋮
28: +10
⋮
3A: +28
3B: +29
3C: +30
⋮
4E: N/A
4F: N/A
50: N/A

מיפוי מידע אמיתי 1

00 : Step 0
⋮
A : Step 10
⋮
F : Step 15
10 : Step 16
⋮
64 : Step 100
⋮
6E : Step 110
⋮
73 : Step 115
74 : Step 116
⋮
C7 : Step 199
⋮
FE : Step 254
FF : Step 255

28. בחירת כניסה (פקודה: x b)
(מקור כניסה לתמונה הראשית)
 בחירת מקור הכניסה לטלוויזיה

שידור [b] [x] [] [זיהוי מכשיר] [] [נתונים] [Cr]

נתון: מבנה

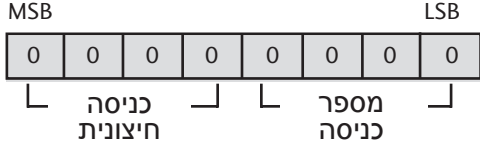

כניסה חיצונית				מידע
0	0	0	1	אנלוגי
0	0	1	0	AV
0	1	0	0	Component
0	1	1	0	RGB-PC
1	0	0	1	HDMI

מספר אות קלט				מידע
0	0	0	0	כניסה 1
0	0	0	1	כניסה 2
0	0	1	0	כניסה 3
0	0	1	1	כניסה 4

אישור [b] [] [זיהוי מכשיר] [] [אישור/NG] [נתונים] [x]

29. בחירת כניסת PIP (פקודה: x y)

בחירת מקור הכניסה לתמונה המשנית במצב PIP

שידור [y] [x] [] [זיהוי מכשיר] [] [נתונים] [Cr]

נתון: מבנה

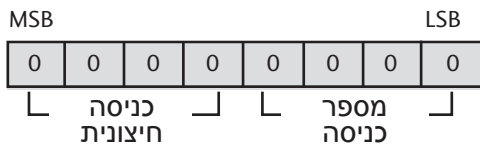

כניסה חיצונית				מידע
0	0	0	1	אנלוגי
0	0	1	0	AV

מספר אות קלט				מידע
0	0	0	0	כניסה 1
0	0	0	1	כניסה 2
0	0	1	0	כניסה 3
0	0	1	1	כניסה 4

אישור [y] [] [זיהוי מכשיר] [] [אישור/NG] [נתונים] [x]

25. כיוון תחנות (פקודה: m a)

כיוון ערוץ למספר פיזי/ראשי/משני הבא.

שידור [a] [m] [] [זיהוי מכשיר] [] [נתון0] [] [נתון1] [x] [נתון2] [Cr]

נתון 0: מינימום 00H – מקסימום 63H

(*משודר בקוד הקסדצימלי)

נתון 1: לא משנה

נתון 2: 0: ראשי

1: משני

אישור [a] [] [זיהוי מכשיר] [] [אישור] [נתון0] [נתון1] [x] [a] [] [זיהוי מכשיר] [] [אישור] [נתון0] [x]

26. דילוג על ערוצים (פקודה: m b)

כיוון סטטוס דילוג לתחנה הנוכחית.

שידור [b] [m] [] [זיהוי מכשיר] [] [נתונים] [Cr]

נתון 00: דילוג נתון 01: הוספה

אישור [b] [] [זיהוי מכשיר] [] [אישור/NG] [נתונים] [x]

27. לחצן (פקודה: m c)

שליחת קוד IR של לחצן השלט רחוק

שידור [c] [m] [] [זיהוי מכשיר] [] [נתונים] [Cr]

נתון: קוד לחצן

אישור [c] [] [זיהוי מכשיר] [] [אישור/NG] [נתונים] [x]

LG Electronics Inc.