

Televizor LCD | Plazmový televizor

UŽIVATELSKÁ PŘÍRUČKA

Televizory LCD

32LG70**

37LG70**

42LG70**

47LG70**

52LG70**

Plazmové televizory

50PG70**

60PG70**

Před používáním vašeho zařízení si prosím pečlivě přečtěte tuto příručku.

Uschovejte ji pro pozdější použití.

Zapište si číslo modelu a výrobní číslo přístroje.

Na štítku připevněném k zadnímu krytu naleznete informace, které musíte sdělit svému prodejci, budete-li potřebovat servis.

PŘÍSLUŠENSTVÍ

Zkontrolujte, zda bylo s televizorem dodáno následující příslušenství. Pokud nějaké příslušenství chybí, kontaktujte prodejce tohoto zařízení.

- Uvedený obrázek se může lišit od skutečného televizoru.

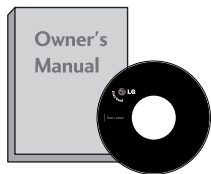

Uživatelská příručka

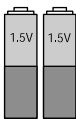

baterie

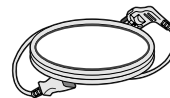

Sítový kabel



Dálkový ovladač

Tato funkce není dostupná u všech modelů.

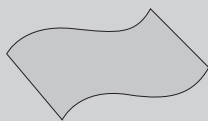

Lešticí hadřík
Slouží s čištění obrazovky.

Pokud je na vnějším povrchu skvrna nebo otisk prstu, lehce ji setřete pouze hadříkem určeným k čištění vnějšího povrchu výrobku

Při odstraňování nestírejte skvrnu příliš hrubě. Dejte pozor, abyste nevyvinuli přílišný tlak. Může způsobit poškrábání nebo změnu zabarvení.

Plazmové televizory



Držák kabelů

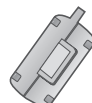
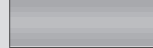

Feritové jádro
(► str.10)

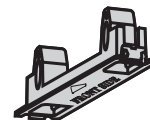

Ochranný kryt
(► str.13)

LCD televizory

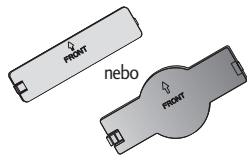

Ochranný kryt
(► str.13)

(pouze 32/37/42LG70**)



šrouby pro podstavec
(► str.8)

(pouze 32LG70**)



1-šroub
(► str.12)

OBSAH

PŘÍSLUŠENSTVÍ	1
----------------------------	---

PŘÍPRAVA

OVLÁDÁNÍ NA ČELNÍM PANELU	4
INFORMACE O ZADNÍM PANELU	6
Rozložení podstavce	8
OTOČNÝ STOJAN	8
SESTAVTE TELEVIZOR PEČLIVĚ, ABY SE NEMOHL PŘEVHRNOUT.	9
ZADNÍ KRYT PRO USPOŘÁDÁNÍ VODIČŮ	10
Instalace s podstavcem na stolu	12
PŘIPOJENÍ TELEVIZORU KE STOLU	12
Montáž na zeď: Horizontální instalace	13
NEPOUÍVÁNÍ PODSTAVCE DESKOVÉHO TYPU	13
Připojení antény	14

NASTAVENÍ EXTERNÍCH ZAŘÍZENÍ

NASTAVENÍ PŘIJÍMAČE HD	15
Nastavení přehrávače DVD	17
Nastavení videorekordéru	20
VLOŽENÍ MODULU CI	22
NASTAVENÍ DIGITÁLNÍHO ZVUKOVÉHO VÝSTUPU	23
NASTAVENÍ JINÝCH ZDROJŮ A/V	24
Vstup USB	25
Nastavení počítače	26
- Nastavení obrazovky pro režim počítače	29

SLEDOVÁNÍ TELEVIZE / VÝBĚR PROGRAMŮ

Funkce tlačítek na dálkovém ovladači	34
Zapínání televizoru	36
Volba programu	36
Nastavení hlasitosti	36
QUICK MENU (RYCHLÁ NABÍDKA)	37
VÝBĚR NABÍDEK OSD A JEJICH NASTAVENÍ ...	38
Automatické ladění programů	39
Ruční ladění programů (V DIGITÁLNÍM REŽIMU)	40
Ruční ladění programů (V ANALOGOVÉM REŽIMU)	41
Úprava programu	43
Booster	46
SOFTWARE UPDATE (AKTUALIZACE SOFTWARE)	47
DIAGNOSTICS (Diagnostika)	48
CI [COMMON INTERFACE] INFORMATION (Informace CI)	49

Vyvolání tabulky programů	50
SEZNAM VSTUPŮ	51
SIMPLINK	52
INPUT LABEL (VSTUPNÍ ŠTÍTEK)	54
AV MODE (REŽIM AV)	54
SIMPLE MANUAL (STRUČNÁ PŘÍRUČKA)	55

POUŽÍVÁNÍ ROZHRANÍ BLUETOOTH

Bezpečnostní opatření při používání rozhraní Bluetooth	56
NASTAVENÍ ROZHRANÍ BLUETOOTH ..	57
NASTAVENÍ KÓDU PIN TELEVIZORU ...	58
SLUCHÁTKA BLUETOOTH	
- Připojení nových sluchátek s rozhraním Bluetooth	59
- Připojení již registrovaných sluchátek s rozhraním Bluetooth	59
- Odpojení sluchátek s rozhraním Bluetooth během používání	60
- Výzva k připojení k televizoru pomocí sluchátek s rozhraním Bluetooth	60
SPRÁVA REGISTROVANÉHO ZAŘÍZENÍ BLUETOOTH	61
INFORMACE O MÉM ZAŘÍZENÍ BLUETOOTH ..	62
PŘIJÍMÁNÍ FOTOGRAFIÍ PŘES EXTERNÍ ZAŘÍZENÍ S ROZHRANÍM BLUETOOTH ...	63

PRÁCE SE ZAŘÍZENÍM USB

Připojování zařízení USB	64
SEZNAM FOTOGRAFIÍ	65
SEZNAM HUDBY	69

EPG (Elektronický průvodce pořady) (V DIGITÁLNÍM REŽIMU)

- Zapnutí / vypnutí EPG	72
- Výběr programu	72
- Funkce tlačítek v režimu průvodce NOW/NEXT (Nyní/Další)	73
- Funkce tlačítek v režimu osmidenního průvodce	73
- Funkce tlačítek v režimu změny data ...	73
- Funkce tlačítek v poli rozšířeného popis ...	74
- Funkce tlačítek v režimu zadávání záznamu/připomínky	74
- Funkce tlačítek v režimu seznamu časovače	74

NASTAVENÍ OBRAZU

NASTAVENÍ VELIKOSTI OBRAZU (POMĚRU STRAN)	75
PŘEDDEFINOVANÁ NASTAVENÍ OBRAZU	
- Režim obrazu-uživatelský	77
- Automatické nastavení barevného tónu (Warm (Teplé)/Medium(Střední)/Cool (Studené))	78
RUČNÍ ÚPRAVA OBRAZU	
- Režim obrazu-uživatelský	79
- Picture Mode-Expert Control (Odborné ovládání režimu obrazu)	80
TECHNOLOGIE VYLEPŠENÍ OBRAZU	81
POKROČILÉ - REŽIM FILMU / REAL CINEMA	82
ADVANCED - BLACK (DARKNESS) LEVEL (POKROČILÁ ÚROVEŇ ČERNÉ (TMAVÉ))	83
ADVANCED TruMotion (Pokročilé TruMotion)	84
UKÁZKA TruMotion	85
EYE CARE (PÉČE O ZRAK)	86
PICTURE RESET (VÝCHOZÍ NASTAVENÍ OBRAZU) ..	87
POWER INDICATOR (UKAZATEL NAPÁJENÍ) ..	88
Metoda ISM (Minimalizace lpení obrazu)	89
POWER SAVING PICTURE MODE (REŽIM OBRAZU S ÚSPOROU ENERGIE)	90

NASTAVENÍ ZVUKU A JAZYKA

AUTOMATICKÉ VYROVNÁNÍ HLASITOSTI	91
PŘEDDEFINOVANÉ NASTAVENÍ ZVUKU- SOUND MODE (REŽIM ZVUKU)	92
ÚPRAVY NASTAVENÍ ZVUKU-UŽIVATELSKÝ REŽIM	93
SRS TruSurround XT	93
CLEAR VOICE (ČISTÝ HLAS)	94
Nastavení vyvážení	95
NASTAVENÍ ZAPNUTÍ A VYPNUTÍ REPRODUKTORŮ TELEVIZORU	96
VOLBA DIGITÁLNÍHO ZVUKOVÉHO VÝSTUPU	97
AUDIO RESET (RESETOVÁNÍ ZVUKU) ...	98
I/II	
- Stereo / duální příjem (Pouze v analogovém režimu)	99
- Příjem NICAM (Pouze v analogovém režimu)	100
- Výběh výstupu zvuku reproduktorů	100

Volba jazyka/země nabídky na obrazovce	101
LANGUAGE SELECTION (Volba jazyka) (POUZE V DIGITÁLNÍM REŽIMU)	102

NASTAVENÍ ČASU

Nastavení hodin	103
NASTAVENÍ AUTOMATICKÉHO ZAPNUTÍ A VYPNUTÍ	104
NASTAVENÍ AUTOMATICKÉHO VYPNUTÍ BEZ SIGNÁLU	105
NASTAVENÍ ČASOVÉHO PÁSMO	106
NASTAVENÍ ČASOVAČE VYPNUTÍ	106

RODIČOVSKÝ ZÁMEK A KLASIFIKACE

Nastavení hesla a zamknutí systému	107
BLOCK PROGRAMME (BLOKOVAT PROGRAM)	108
RODIČOVSKÝ ZÁMEK	109
Zámek Kláves	110

TELETEXT

Zapnutí / vypnutí	111
Jednoduchý teletext (SIMPLE Text)	111
Nejlepší teletext (TOP Text)	111
Rychlý teletext (FASTEXT)	112
Speciální funkce teletextu	112

DIGITÁLNÍ TELETEXT

TELETEXT V RÁMCI DIGITÁLNÍ SLUŽBY	113
TELETEXT V DIGITÁLNÍ SLUŽBĚ	113

DODATKY

ŘEŠENÍ PROBLÉMŮ	114
Údržba	116
Technické údaje	117
PROGRAMOVÁNÍ DÁLKOVÉHO OVLADAČE .	119
Kód IR	121
Nastavení externího řídicího zařízení	123

PŘÍPRAVA

OVLÁDÁNÍ NA ČELNÍM PANELU

- Uvedený obrázek se může lišit od skutečného televizoru.
- Pokud je váš přístroj pokryt ochrannou fólií, odstraňte ji a otřete přístroj lešticím hadříkem.

Plazmové televizory

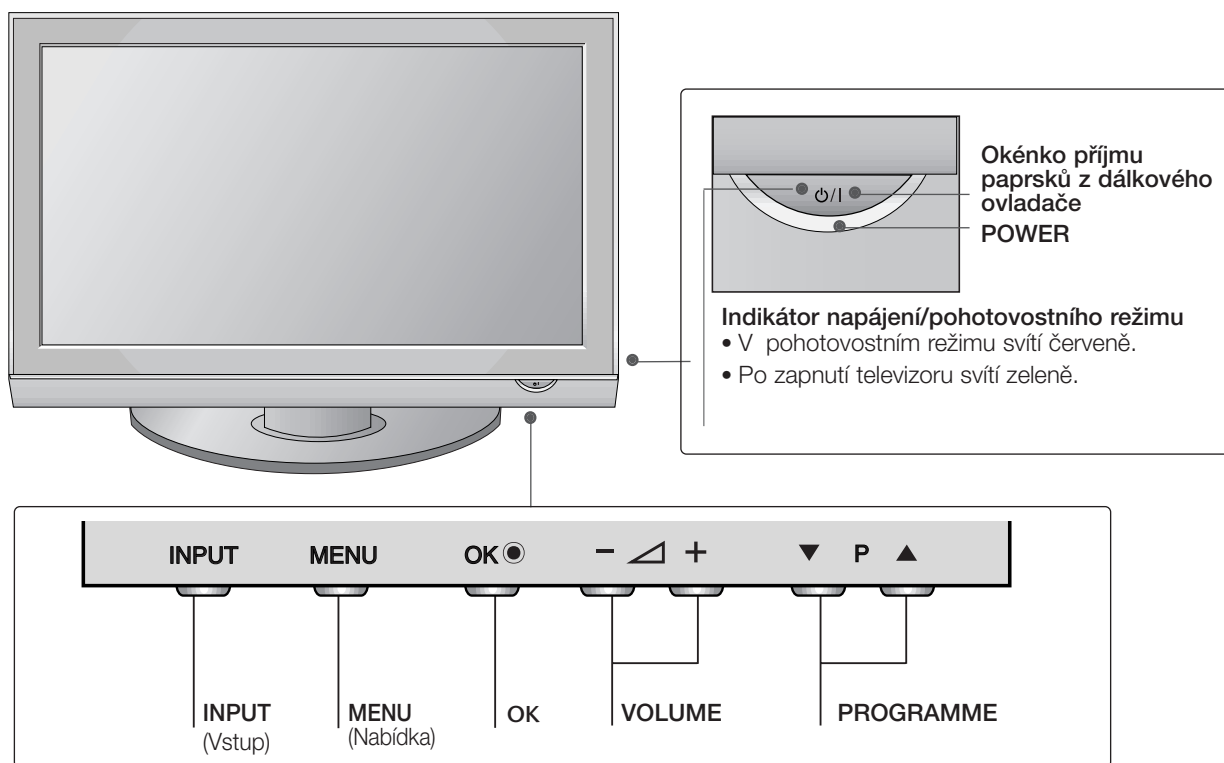

LCD televizory

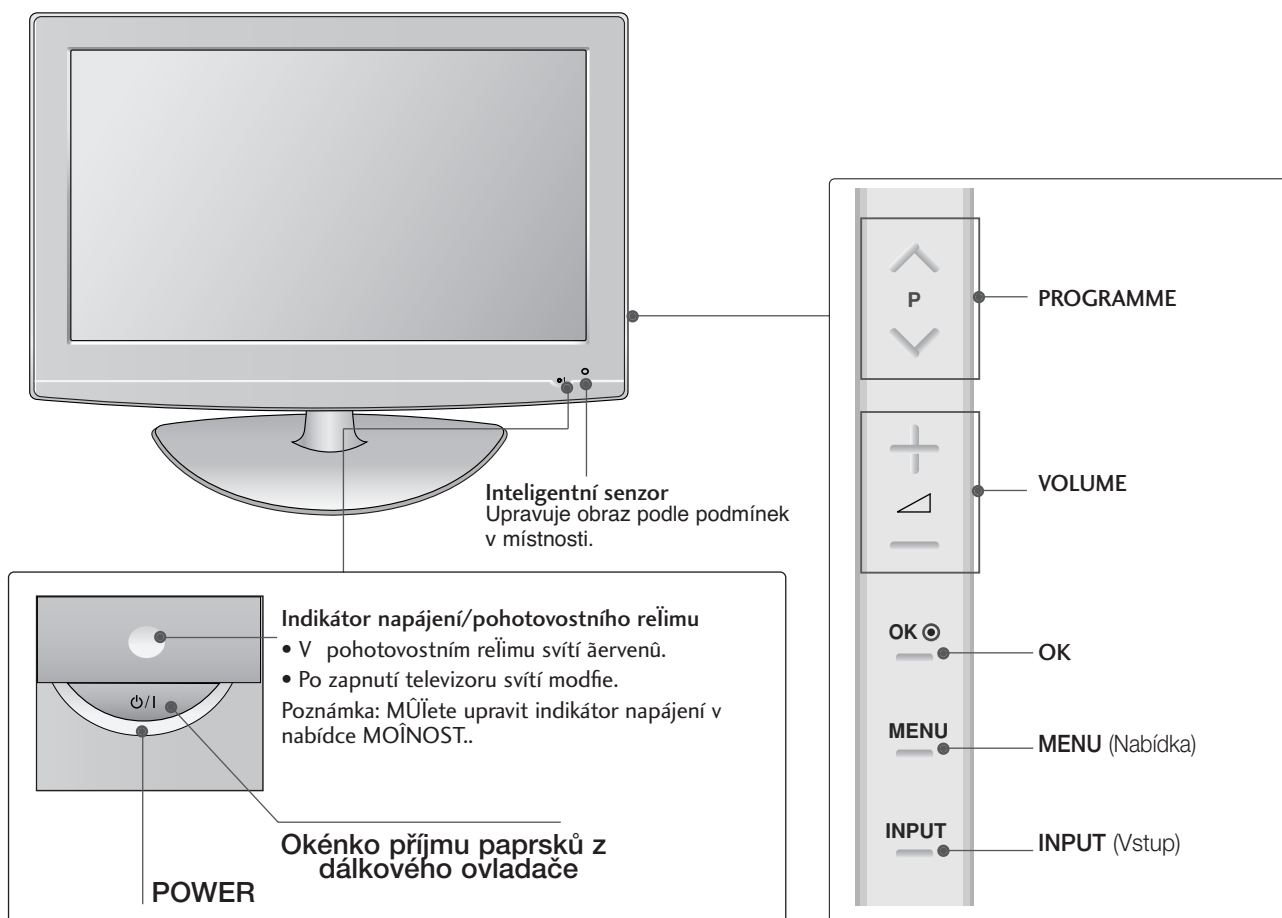

INFORMACE O ZADNÍM PANELU

- Uvedený obrázek se může lišit od skutečného televizoru.

Plazmové televizory

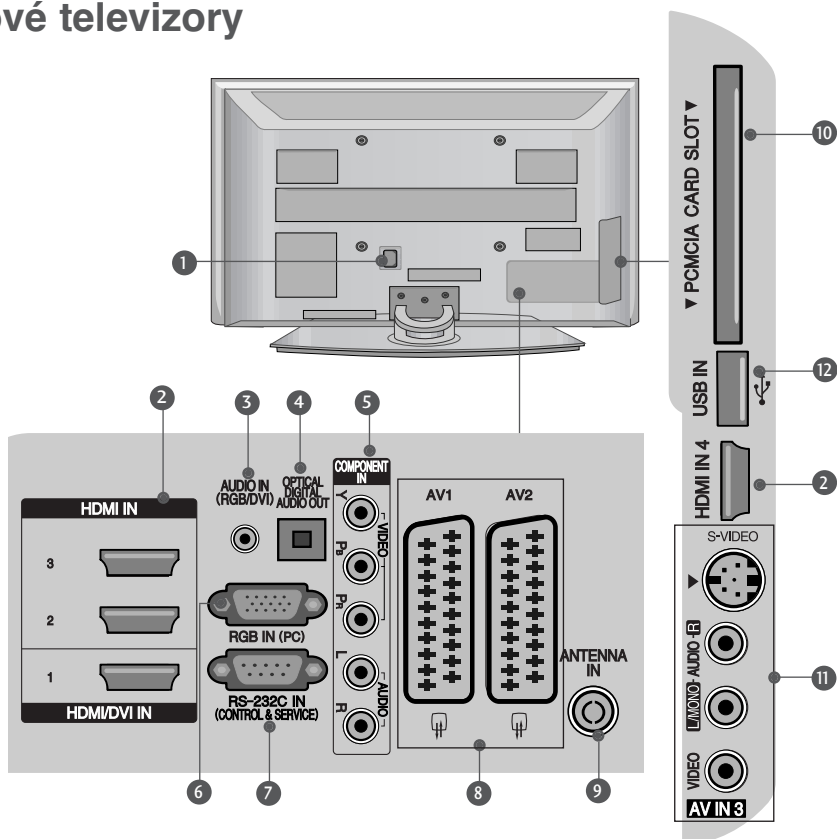

- 1 Zásuvka pro napájecí kabel**
Přístroj pracuje pod střídavým napětím. Elektrické napětí je uvedeno v části Technické údaje. Nepokoušejte se používat přístroj se stejnosměrným napětím.
- 2 Vstup HDMI**
Připojte signál HDMI do vstupu HDMI IN. nebo Pomocí kabelu DVI to HDMI připojte signál DVI(Video) k portu HDMI/DVI.
- 3 Vstup zvuku RGB/DVI**
Připojte zvuk z počítače nebo DTV
- 4 OPTICKÝ DIGITÁLNÍ ZVUKOVÝ VÝSTUP**
Připojení digitálního zvuku z různých zařízení.
Poznámka: V pohotovostním režimu tyto konektory nepracují.
- 5 Vstup komponentního videa**
K této zásuvce typu jack připojte video / audio zařízení Component.
- 6 up RGB**
Připojte výstup z počítače.
- 7 Vstupní port RS-232C (ovládací / servisní)**
K této zásuvce typu jack připojte sériový port dálkového ovládacího.
- 8 Zásuvka konektoru Euro Scart (AV1/AV2)**
K této zásuvce typu jack připojte zástrčku Scart pro vstup nebo výstup z externího zařízení.
- 9 Vstup antény**
Připojte anténu RF k tomuto konektoru.
- 10 Zásuvka pro adaptér PCMCIA (Personal Computer Memory Card International Association).**(Tato funkce není dostupná ve všech zemích.)
- 11 Vstup S-Video**
Zde připojte výstup S-Video ze zařízení S-VIDEO.
Audio / video vstup
K těmto zásuvkám typu jack připojte audio / video výstup z externího zařízení.
- 12 Vstup USB**

LCD televizory

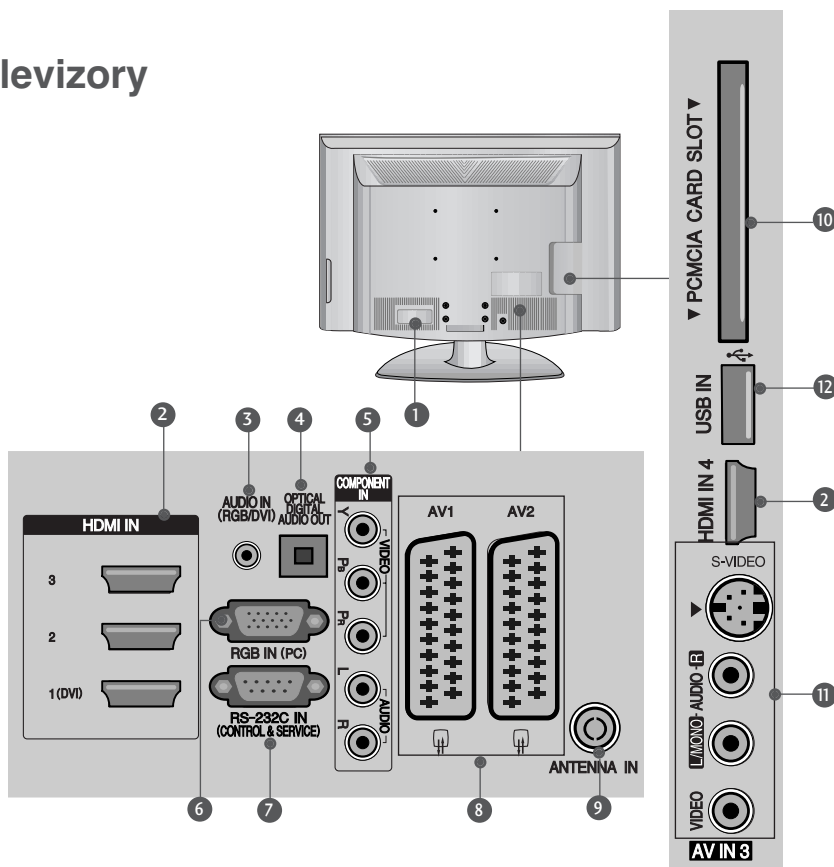

- 1 Zásuvka pro napájecí kabel**
Přístroj pracuje pod střídavým napětím. Elektrické napětí je uvedeno v části Technické údaje. Nepokoušejte se používat přístroj se stejnosměrným napětím.
- 2 Vstup HDMI**
Připojte signál HDMI do vstupu HDMI IN. nebo Pomocí kabelu DVI to HDMI připojte signál DVI(Video) k portu HDMI/DVI.
- 3 Vstup zvuku RGB/DVI**
Připojte zvuk z počítače nebo DTV
- 4 OPTICKÝ DIGITÁLNÍ ZVUKOVÝ VÝSTUP**
Připojení digitálního zvuku z různých zařízení.
Poznámka: V pohotovostním režimu tyto konektory nepracují.
- 5 Vstup komponentního videa**
K této zásuvce typu jack připojte video / audio zařízení Component.
- 6 up RGB**
Připojte výstup z počítače.
- 7 Vstupní port RS-232C (ovládací / servisní)**
K této zásuvce typu jack připojte sériový port dálkového ovládacího.
- 8 Zásuvka konektoru Euro Scart (AV1/AV2)**
K této zásuvce typu jack připojte zástrčku Scart pro vstup nebo výstup z externího zařízení.
- 9 Vstup antény**
Připojte anténu RF k tomuto konektoru.
- 10 Zásuvka pro adaptér PCMCIA (Personal Computer Memory Card International Association).**(Tato funkce není dostupná ve všech zemích.)
- 11 Vstup S-Video**
Zde připojte výstup S-Video ze zařízení S-VIDEO.
Audio / video vstup
K těmto zásuvkám typu jack připojte audio / video výstup z externího zařízení.
- 12 Vstup USB**

PŘÍPRAVA

Rozložení podstavce

▪ Uvedený obrázek se může lišit od skutečného televizoru.
Při sestavování stolního stojanu zkontrolujte, zda je šroub úplně utažen. (Pokud není, může se produkt po instalaci naklánět dopředu.) Pokud při utahování použijete příliš velkou sílu, můžete obroušením poškodit závit šroubu.

Pouze 32/37/42LG70**

- 1 Opatrně položte televizor obrazovkou dolů na měkký povrch, aby byla obrazovka chráněna před poškozením.

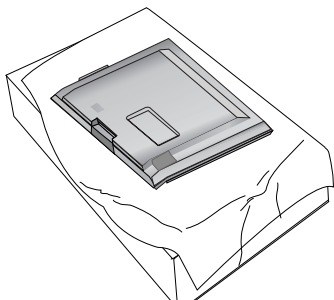

- 2 Spojte součásti těla stojanu se základnou stojanu televizoru.

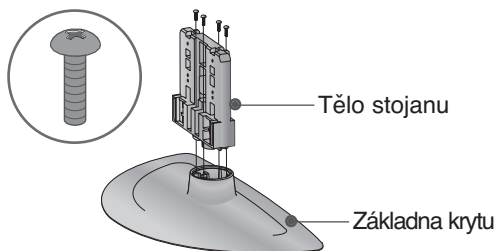

- 3 Sestavte televizor podle nákresu.

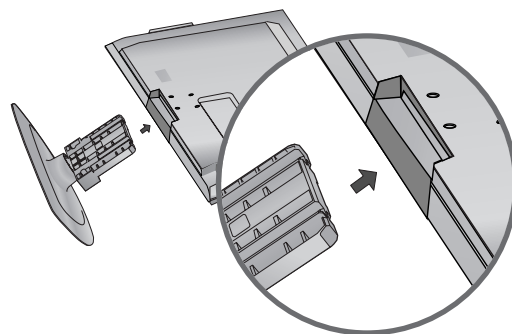

- 4 Bezpečně upevněte 4 šrouby do otvorů v zadní části televizoru.

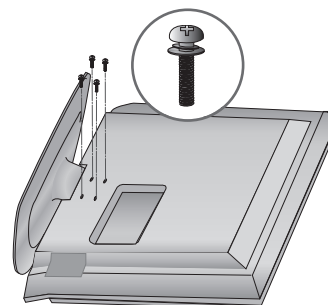

OTOČNÝ STOJAN

Po instalaci televizoru můžete ručně natočit televizor doprava nebo doleva až o 20°, abyste na něj měli lepší výhled.

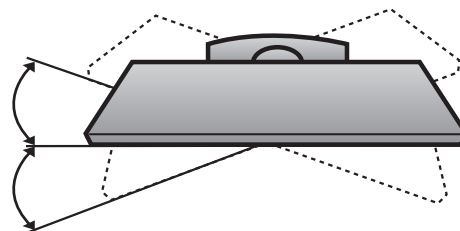

SESTAVTE TELEVIZOR PEČLIVĚ, ABY SE NEMOHL PŘEVRHNOUT.

- Měli byste na trhu zakoupit nezbytné součásti pro připevnění televizoru na stěnu.
- Umístěte televizor do blízkosti stěny, aby při případném postrčení nespádl.
- Níže uvedené pokyny představují bezpečnější způsob sestavení televizoru, což je jeho upevnění ke zdi, aby se zamezilo možnosti jeho pádu dopředu v případě zatažení. To zabrání pádu televizoru dopředu a možnému zranění. Rovněž se tím zabrání poškození televizoru. Nedovolte dětem, aby po televizoru lezly nebo aby se na něj věšely.

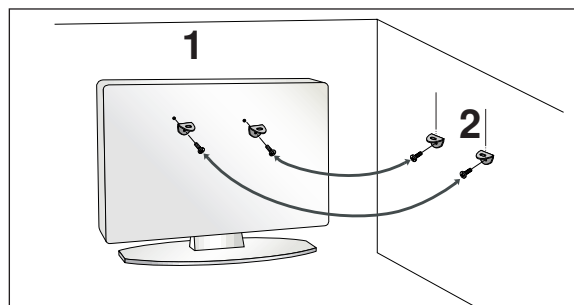
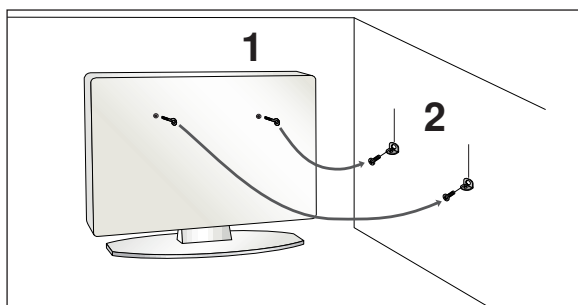

- 1 Pomocí šroubů s okem nebo stěnové konzoly a šroubů upevněte produkt ke stěně (viz obrázek). (Je-li televizor vybaven šrouby ve svornících s kruhem, šrouby uvolněte.)
* Bezpečně upevněte šrouby s okem nebo stěnové konzoly a šrouby v horních dírách.
- 2 Připevněte stěnové konzoly šrouby ke stěně. Srovnejte výšku konzoly upevněné ke stěně.

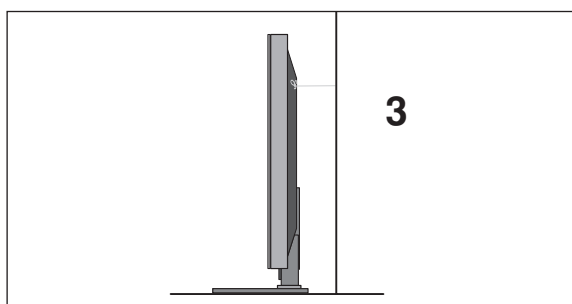

- 3 K zajištění produktu použijte pevný provaz. Uvažte provaz tak, aby byl mezi stěnou a produktem ve vodorovné poloze.

! POZNÁMKA

- ▶ Při přemísťování produktu nejprve odvažte provaz.
- ▶ Použijte držák produktu nebo skříň, která je dostatečně velká a pevná pro velikost a hmotnost produktu.
- ▶ Aby bylo zajištěno bezpečné použití produktu, výška konzoly upevněné na stěně musí být stejná jako výška produktu.

PŘÍPRAVA

ZADNÍ KRYT PRO USPOŘÁDÁNÍ VODIČŮ

- Uvedený obrázek se může lišit od skutečného televizoru.

Plazmové televizory

- 1 Připojte požadované kabely.
Chcete-li připojit další zařízení, postupujte podle pokynů v části Nastavení externích zařízení.

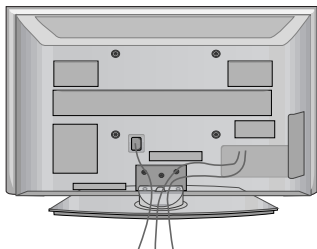

- 2 Nainstalujte DRŽÁK KABELŮ podle obrázku.

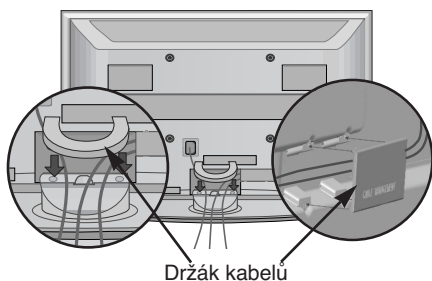

Držák kabelů

Sejmutí držáku kabelů

Uchopte **DRŽÁK KABELŮ** oběma rukama a zatáhněte jej nahoru.

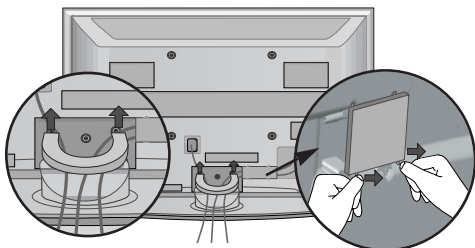

Stisknutím dvou západek uvolníte DRŽÁK KABELŮ z televizoru.

! POZNÁMKA

- ▶ CABLE MANAGEMENT CLIP (DRŽÁK KABELŮ) nepoužívejte ke zvedání televizoru.
- Pokud by vám produkt spadl na zem, mohlo by dojít k jeho poškození nebo ke zranění.

Použití feritového jádra (pouze 50/60PG70**)

Feritové jádro je možné použít ke snížení elektromagnetického vlnění při připojení napájecího kabelu.
Čím blíže zásuvce je feritové jádro umístěno, tím lépe.

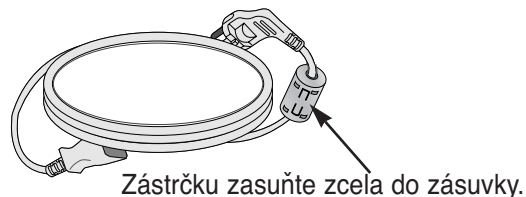

LCD televizory

- 1 Připojte požadované kabely.
Chcete-li připojit další zařízení, postupujte podle pokynů v části Nastavení externích zařízení.

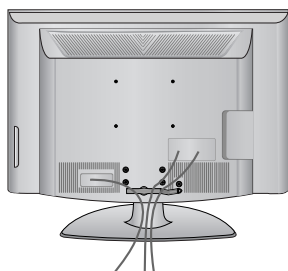

- 2 Otevřete **DRŽÁK KABELU** (viz obrázek) a zajistěte kabely.

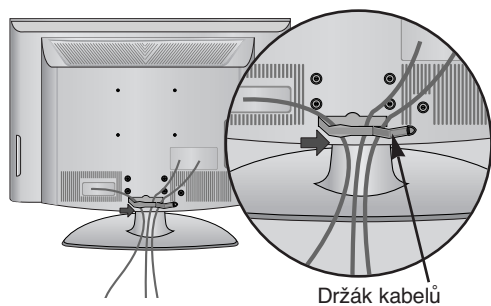

- 3 Připevněte **DRŽÁK KABELŮ** podle obrázku.

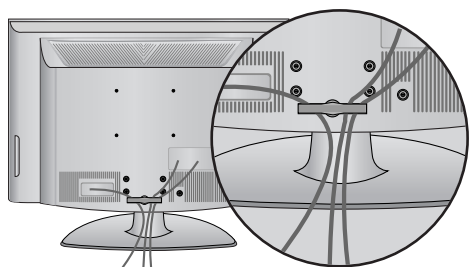

PŘÍPRAVA

- Příklad lze umístit různým způsobem, například na zeď nebo na rovnou plochu.
- Příklad je určený k vodorovnému umístění.

UZEMNĚNÍ

Abyste zabránili riziku zásahu elektrickým proudem, zkontrolujte, že jste připojili uzemňovací kabel. Pokud tento způsob není možný, požádejte kvalifikovaného elektrikáře, aby vám nainstaloval elektrický jistič. Nepokoušejte se přístroj uzemnit připojením k telefonním drátům, drátům osvětlení nebo plynovému potrubí.

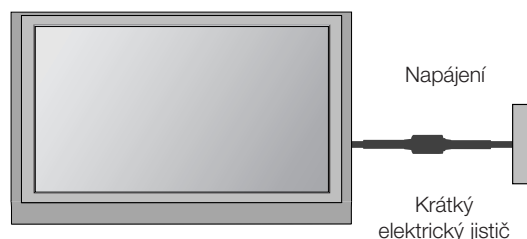

Instalace s podstavcem na stole

Aby bylo zajištěno řádné větrání, na bočních stranách a na zadní straně musí být alespoň 10 cm volného prostoru.

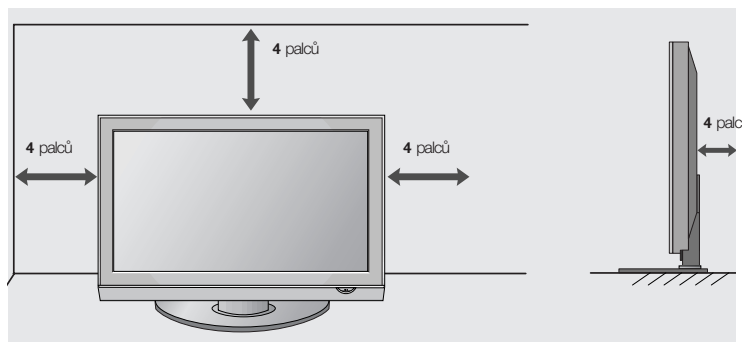
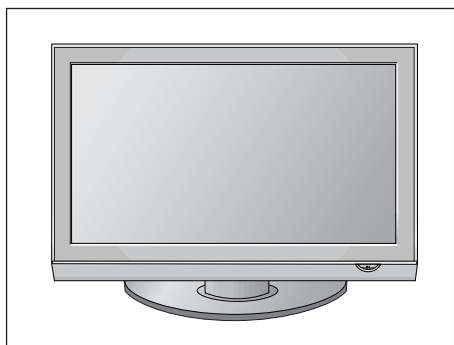

PŘIPOJENÍ TELEVIZORU KE STOLU (Pouze 32LG70**)

Televizor musí být připojen ke stolu, aby nemohl být přetažen vpřed nebo vzad a způsobit zranění nebo poškození výrobku. Používejte pouze přiložený šroub.

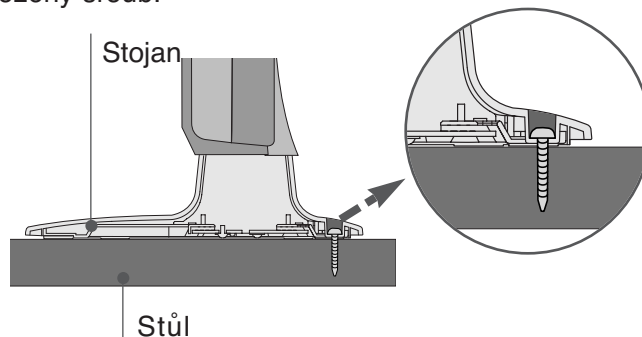
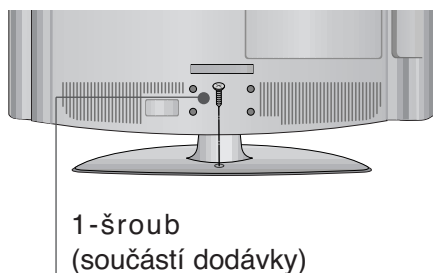

! VAROVÁNÍ

- ▶ Abyste předešli pádu televizoru, měl by televizor být pevně přimontován k podlaze nebo zdi podle pokynů pro instalaci. Naklánění, otřásání nebo houpání se strojem může způsobit úraz.

Montáž na zeď: Horizontální instalace

Aby bylo zajištěno řádné větrání, na bočních stranách a na zadní straně musí být alespoň 10 cm volného prostoru. K instalaci televizoru na stěnu doporučujeme použití stěnovou konzolu značky LG.

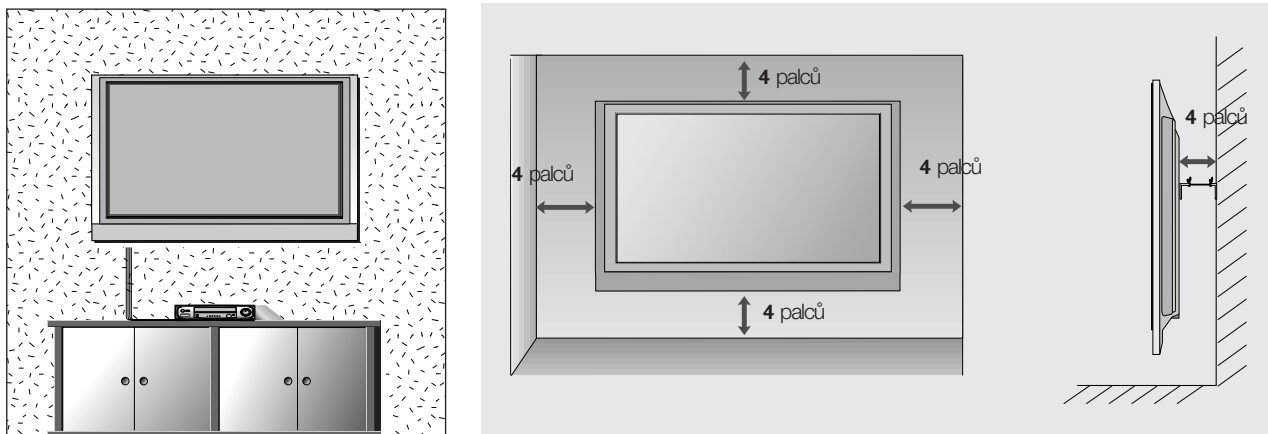

NEPOUŽÍVÁNÍ PODSTAVCE DESKOVÉHO TYPU

- Uvedený obrázek se může lišit od skutečného televizoru.

Při instalaci jednotky pro připevnění na zeď použijte pro instalaci stojanu deskového typu ochranný kryt.

Plazmové televizory

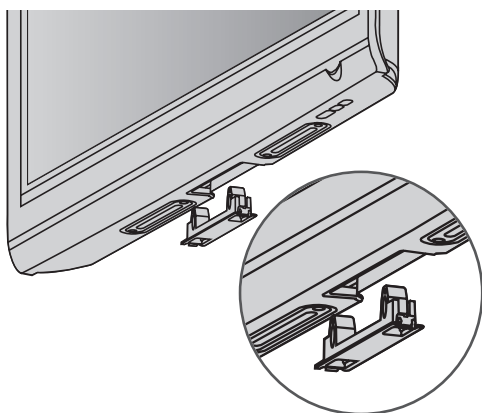

LCD televizory

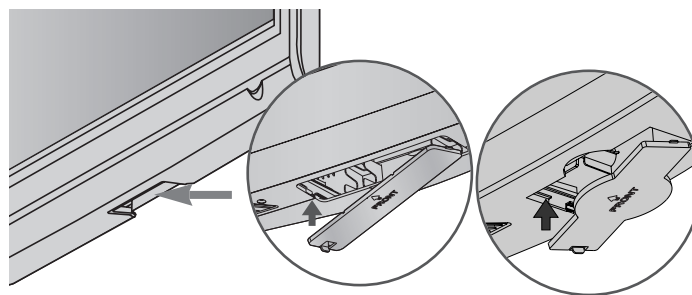

Zasuňte do televizoru **OCHRANNÝ KRYT**, až uslyšíte klapnutí.

PŘÍPRAVA

- Chcete-li zabránit poškození zařízení, nikdy nezapojte kabel do sítě, dokud nepřipojíte celé zařízení.

PŘIPOJENÍ ANTÉNY

- Optimální kvality obrazu dosáhnete úpravou zaměření antény.
- Kabel antény a převaděč nejsou součástí dodávky.

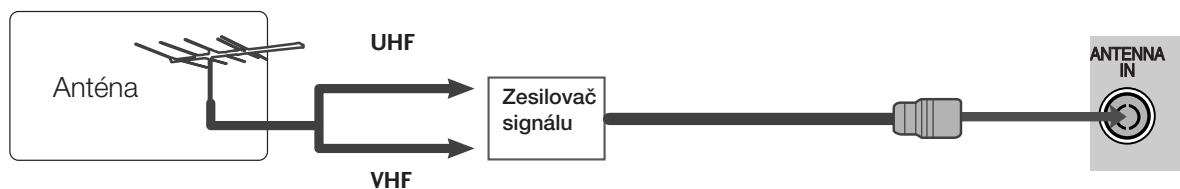
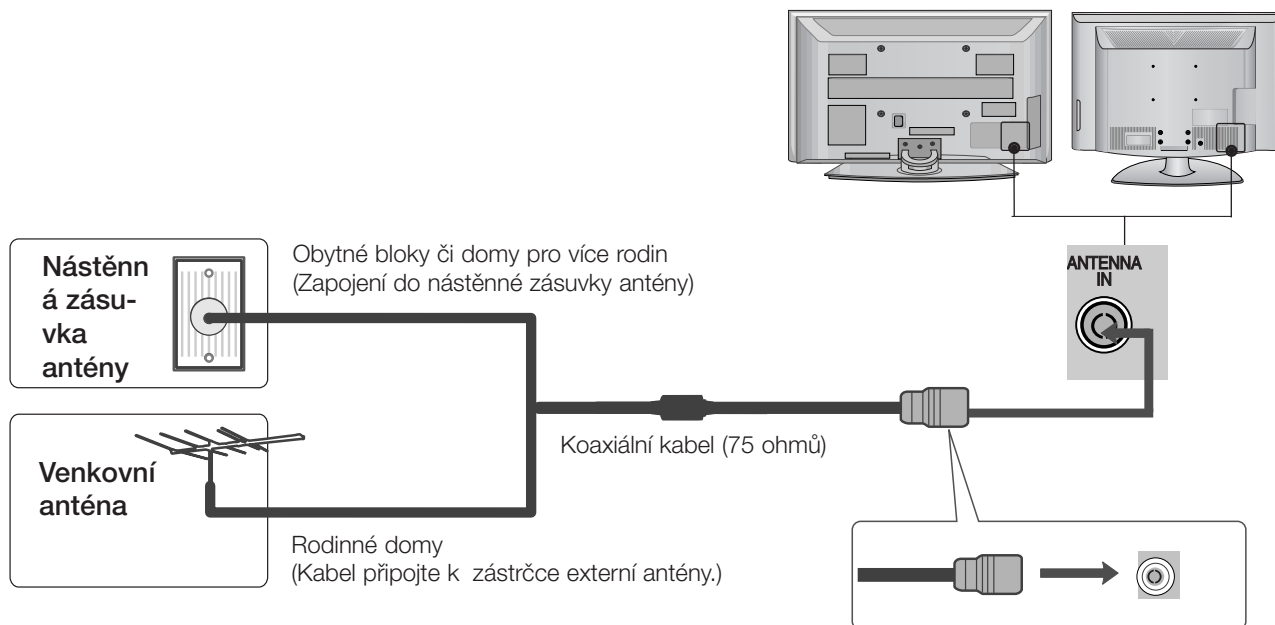

- V oblastech se slabým signálem vyšší kvalitu obrazu získáte připojením zesilovače signálu k anténě (viz obrázek vpravo).
- Pokud je nutno signál připojit ke dvěma televizorům, použijte rozdělovač anténního signálu.

NASTAVENÍ EXTERNÍCH ZAŘÍZENÍ

- Chcete-li zabránit poškození zařízení, nikdy nezapojte kabel do sítě, dokud nepřipojíte celé zařízení.
- Tato část o možnosti EXTERNAL EQUIPMENT SETUP (Nastavení externího zařízení) používá zejména diagramy pro model 50PG70**.
- Uvedený obrázek se může lišit od skutečného televizoru.

NASTAVENÍ PŘIJÍMAČE HD

- Tento přístroj dokáže přijímat digitální RF a kabelový signál bez externího zařízení set-top box. Pokud získáváte televizní signál z externího digitálního zařízení set-top box nebo jiného externího digitálního zařízení, viz následující diagram.

Připojení pomocí komponentního kabelu

- 1 Propojte výstupy videa (Y, P_B, P_R) přehrávače DVD s konektory **COMPONENT IN VIDEO** typu jack na televizoru.
- 2 Propojte audiovýstupy přehrávače DVD se vstupními konektory **COMPONENT IN AUDIO** typu jack na televizoru.
- 3 Zapněte digitální zařízení set top box. (Informace o zařízení set-top box najdete v příručce k tomuto zařízení.)
- 4 Pomocí tlačítka **INPUT** na dálkovém ovladači vyberte zdroj vstupu **Component** (KOMPONENTNÍ).

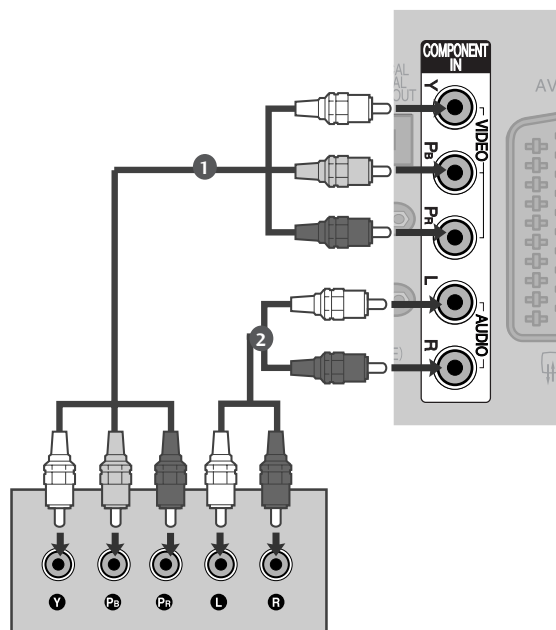

Signál	Komponentní	HDMI
480i/576i	Ano	Ne
480p/576p	Ano	Ano
720p/1080i	Ano	Ano
1080p	Ano (pouze 50/60Hz)	Ano (24Hz/30Hz/50Hz/60Hz)

NASTAVENÍ EXTERNÍCH ZAŘÍZENÍ

Připojení pomocí kabelu HDMI

- 1 Propojte výstup HDMI digitálního zařízení set-top boxu s konektorem **HDMI/DVI IN 1**, **HDMI IN 2**, **HDMI IN 3** nebo **HDMI IN 4** typu jack na televizoru.
- 2 Zapněte digitální zařízení set top box. (Informace o zařízení set-top box najdete v příručce k tomuto zařízení.)
- 3 Pomocí tlačítka **INPUT (Vstup)** na dálkovém ovladači vyberte zdroj vstupu **HDMI1**, **HDMI2**, **HDMI3** nebo **HDMI4**.

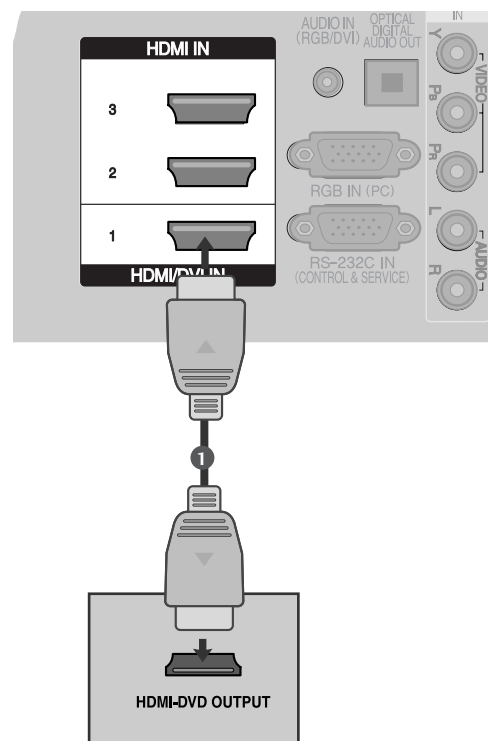

Propojení pomocí kabelu HDMI/DVI

- 1 Propojte výstup HDMI digitálního zařízení set-top boxu s konektorem **HDMI/DVI IN 1** typu jack na televizoru.
- 2 Propojte audio výstupy kabelového přijímače s **AUDIO IN (RGB/DVI)** typu jack na televizoru.
- 3 Zapněte digitální kabelový přijímač. (Informace o digitálním kabelovém přijímači najdete v příručce k tomuto zařízení.)
- 4 Pomocí tlačítka **INPUT (Vstup)** na dálkovém ovladači vyberte zdroj vstupu **HDMI1**.

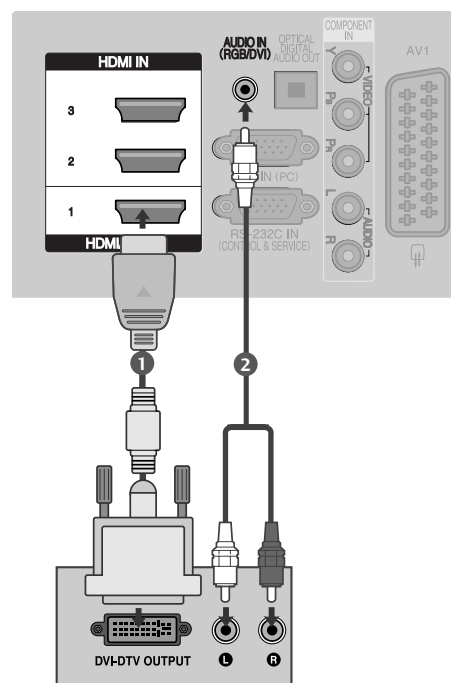

Nastavení přehrávače DVD

Připojení pomocí komponentního kabelu

- 1 Propojte výstupy videa (Y, P_B, P_R) přehrávače DVD s konektory **COMPONENT IN VIDEO** typu jack na televizoru.
- 2 Propojte audiovýstupy přehrávače DVD se vstupními konektory **COMPONENT IN AUDIO** typu jack na televizoru.
- 3 Zapněte přehrávač DVD a vložte disk DVD.
- 4 Pomocí tlačítka **INPUT** na dálkovém ovladači vyberte zdroj vstupu **Component** (KOMPONENTNÍ).
- 5 Pokyny k používání přehrávače DVD naleznete v příručce k danému zařízení.

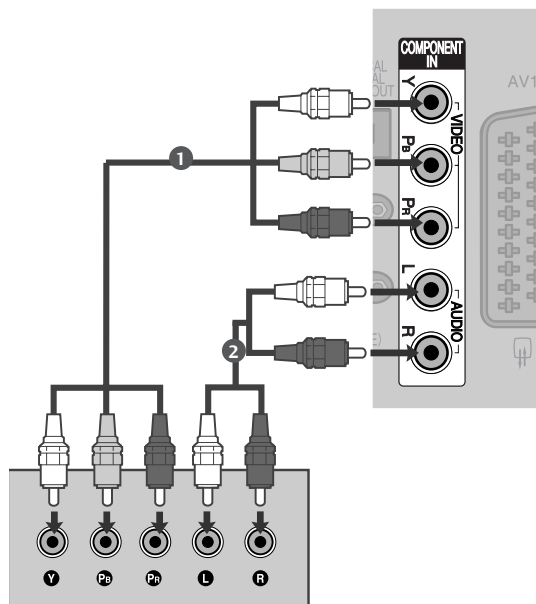

Komponentní vstupy

Chcete-li získat lepší kvalitu obrazu, zapojte přehrávač DVD do komponentních vstupů, jak je znázorněno na obrázku níže.

Komponentní konektory na televizoru	Y	P _B	P _R
Videovýstupy na přehrávači DVD	Y	P _B	P _R
	Y	B-Y	R-Y
	Y	Cb	Cr
	Y	Pb	Pr

NASTAVENÍ EXTERNÍCH ZAŘÍZENÍ

Připojení pomocí kabelu scart

- 1 Propojte zásuvku scart přehrávače DVD se zásuvkou scart **AV1** na televizoru.
- 2 Zapněte přehrávač DVD a vložte disk DVD.
- 3 Pomocí tlačítka **INPUT** na dálkovém ovladači vyberte zdroj vstupu **AV1**.
Pokud je zapojena zásuvka scart **AV2**, vyberte zdroj vstupu **AV2**.
- 4 Pokyny k používání přehrávače DVD naleznete v příručce k danému zařízení.

! POZNÁMKA

- Pokud chcete použít kabel Euro Scart, musíte použít stíněný kabel Euro Scart.

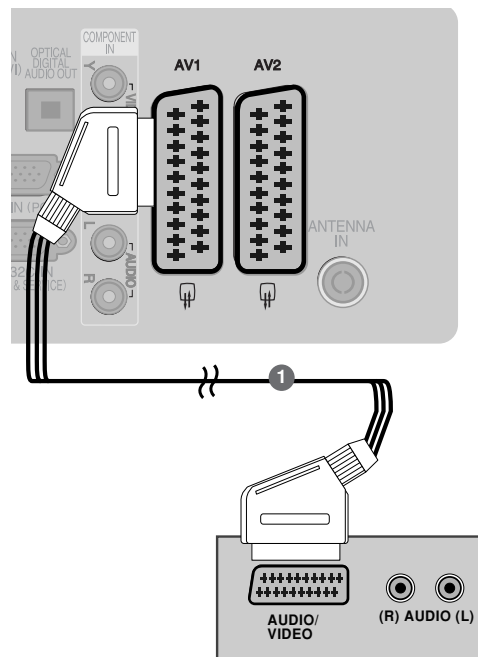

Připojení pomocí kabelu S-Video

- 1 Propojte výstup S-VIDEO na přehrávači DVD se vstupem **S-Video** na televizoru.
- 2 Propojte audio výstupy na přehrávači DVD se vstupními konektory **AUDIO** typu jack na televizoru.
- 3 Zapněte přehrávač DVD a vložte disk DVD.
- 4 Pomocí tlačítka **INPUT (Vstup)** na dálkovém ovladači vyberte zdroj vstupu **AV3**.
- 5 Pokyny k používání přehrávače DVD naleznete v příručce k danému zařízení.

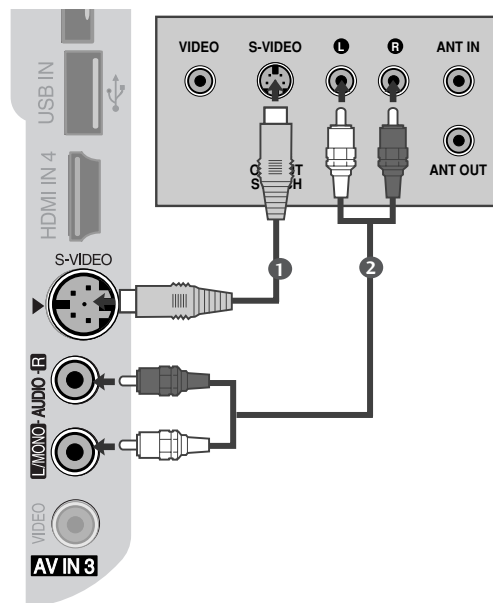

Připojení pomocí kabelu HDMI

- 1 Propojte výstup HDMI přehrávače DVD s konektorem **HDMI/DVI IN 1**, **HDMI IN 2**, **HDMI IN 3** nebo **HDMI IN 4** typu jack na televizoru.
- 2 Pomocí tlačítka **INPUT (Vstup)** na dálkovém ovladači vyberte zdroj vstupu **HDMI1**, **HDMI2**, **HDMI3** nebo **HDMI4**.
- 3 Pokyny k používání přehrávače DVD naleznete v příručce k danému zařízení.

! POZNÁMKA

- ▶ Pomocí kabelu HDMI může televizor současně přijímat video a audio signál.
- ▶ Pokud přehrávač DVD nepodporuje funkci Auto HDMI, bude potřeba nastavit výstupní rozlišení přiměřeně k jeho parametrům.

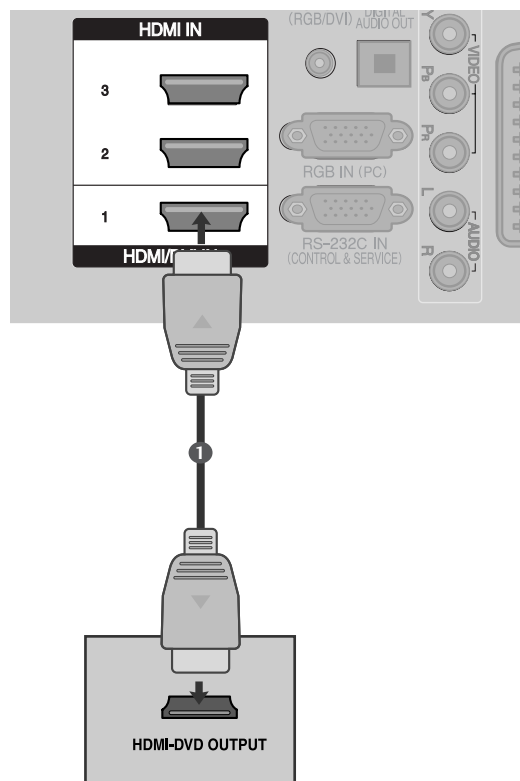

NASTAVENÍ EXTERNÍCH ZAŘÍZENÍ

Nastavení videorekordéru

- Aby nedošlo k rušení obrazu, ponechejte mezi videorekordérem a televizorem dostatečnou vzdálenost.
- Například pozastavený obraz videopřehrávače. Trvalý obraz může po stranách obrazovky zůstat zobrazen při použití formátu obrazu 4:3.

Připojení pomocí kabelu RF

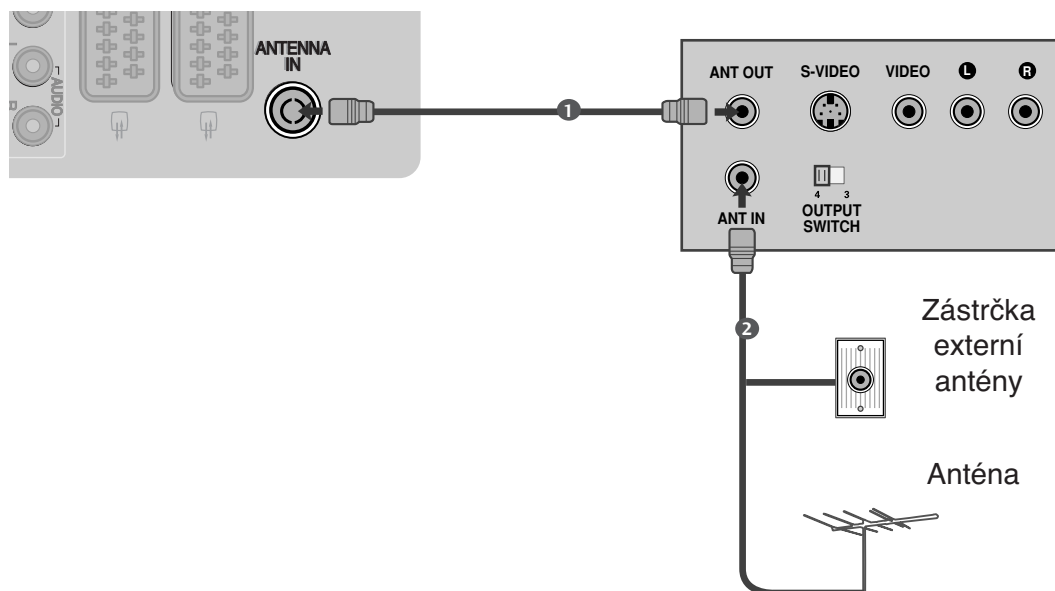

- 1 Propojte zásuvku **ANT OUT** (Výstup antény) na videorekordéru se zásuvkou **ANTENNA IN** na televizoru.
.....
- 2 Zapojte kabel antény do zásuvky **ANT IN** (Vstup antény) videorekordéru.
.....
- 3 Stiskněte tlačítko **PLAY** (Přehrát) na videorekordéru a naladte příslušný program pro přehrávání signálu videorekordéru na televizoru.
.....

Připojení pomocí kabelu scart

- 1 Propojte zásuvku scart na videorekordéru se zásuvkou scart **AV1** na televizoru.
- 2 Vložte videokazetu do videorekordéru a stiskněte tlačítko **PLAY** (Přehrát) na videorekordéru. (Postupujte podle pokynů v příručce výrobce video rekordéru.)
- 3 Pomocí tlačítka **INPUT** na dálkovém ovladači vyberte zdroj vstupu **AV1**.
- 4 Pokud je zapojena zásuvka scart **AV2**, vyberte zdroj vstupu **AV2**.

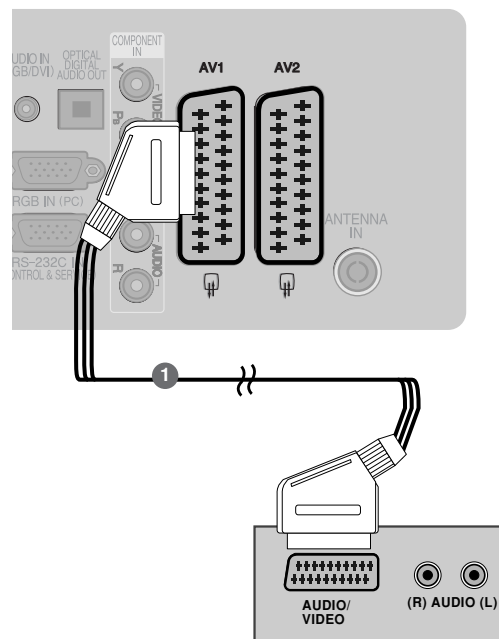

! POZNÁMKA

- Pokud chcete použít kabel Euro Scart, musíte použít stíněný kabel Euro Scart.

Připojení pomocí kabelu RCA

- 1 Propojte zdířky **AUDIO/VIDEO** typu jack na televizoru a videorekordéru. Konektory jsou barevně označeny. (obraz = žlutá, levý audiokanal = bílá a pravý audiokanal = červená)
- 2 Vložte videokazetu do videorekordéru a stiskněte tlačítko **PLAY** (Přehrát) na videorekordéru. (Postupujte podle pokynů v příručce k videorekordéru.)
- 3 Pomocí tlačítka **INPUT** (Vstup) na dálkovém ovladači vyberte zdroj vstupu **AV3**.

! POZNÁMKA

- Máte-li monofonní videorekordér, zapojte audiokabel z videorekordéru ke konektoru typu jack AUDIO L/MONO (Levý kanál/monofonní) na televizoru.

NASTAVENÍ EXTERNÍCH ZAŘÍZENÍ

Připojení pomocí kabelu S-Video (pouze plazmové televizory)

- 1 Propojte výstup S-VIDEO na videorekordéru se vstupem **S-VIDEO** na televizoru. Ve srovnání s normálním vstupem Composite (kabel RCA) je kvalita obrazu lepší.
- 2 Propojte audio výstupy na videopřehrávači se vstupními konektory **AUDIO** typu jack na televizoru.
- 3 Vložte videokazetu do videorekordéru a stiskněte tlačítko **PLAY** (Přehrát) na videorekordéru. (Postupujte podle pokynů v příručce výrobce video rekordéru.)
- 4 Pomocí tlačítka **INPUT (Vstup)** na dálkovém ovladači vyberte zdroj vstupu **AV3**.

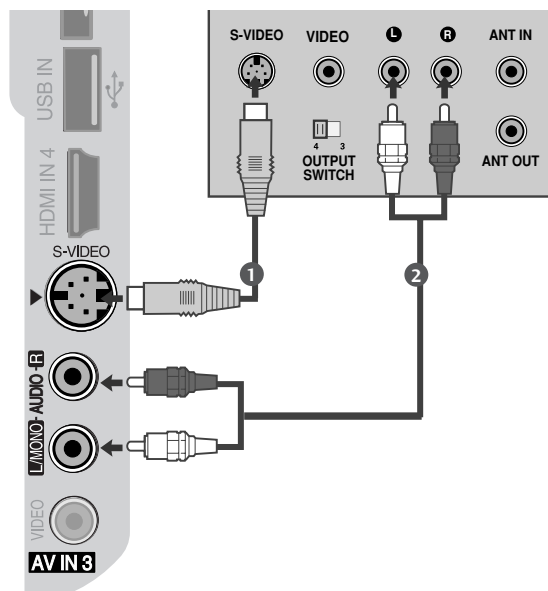

! POZNÁMKA

- Pokud jste současně zapojili zásuvky S-VIDEO a VIDEO do videorekordéru S-VHS, bude možné přijímat pouze signál S-VIDEO.

VLOŽENÍ MODULU CI

- Pro zobrazení šifrovaných (placených) vysílání v režimu digitální televize.
- Tato funkce není dostupná ve všech zemích.

- 1 Podle obrázku vložte modul CI do zásuvky adaptéru PCMCIA (Personal Computer Memory Card International Association) v televizoru.

Další informace najdete na str. 49.

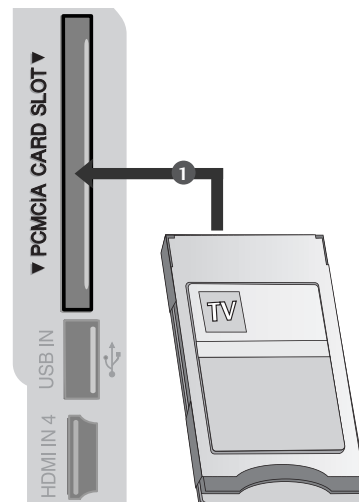

NASTAVENÍ DIGITÁLNÍHO ZVUKOVÉHO VÝSTUPU

Zvuk televize můžete odeslat do externího audiozařízení přes (optický) konektor digitálního zvukového výstupu.

- 1 Připojte jeden konec optického kabelu do konektoru optického výstupu digitálního zvuku v televizoru.
- 2 Druhý konec optického kabelu připojte k optickému vstupu digitálního zvuku ve zvukovém zařízení.
- 3 V menu ZVUK nastavte možnost „TV Speaker option – Off“ (Reproduktor TV – Vypnuto). (► str.96). Přečtěte si návod k použití externího zvukového zařízení.

⚠ UPOZORNĚNÍ

- Do optického výstupního portu se nedívejte. Laserový paprsek by vám mohl poškodit zrak.

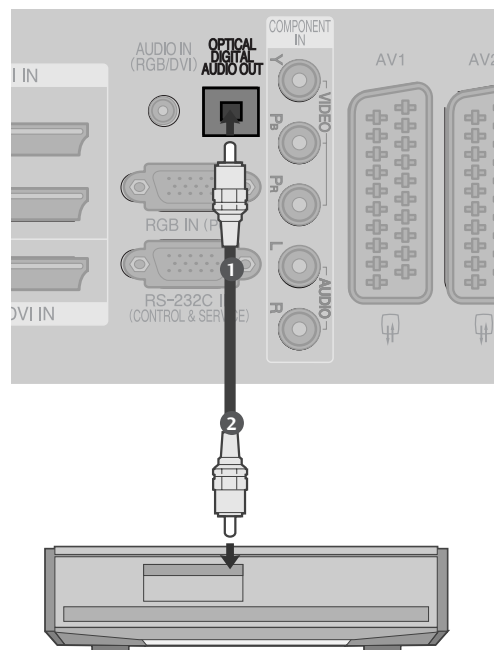

NASTAVENÍ EXTERNÍCH ZAŘÍZENÍ

NASTAVENÍ JINÝCH ZDROJŮ AV

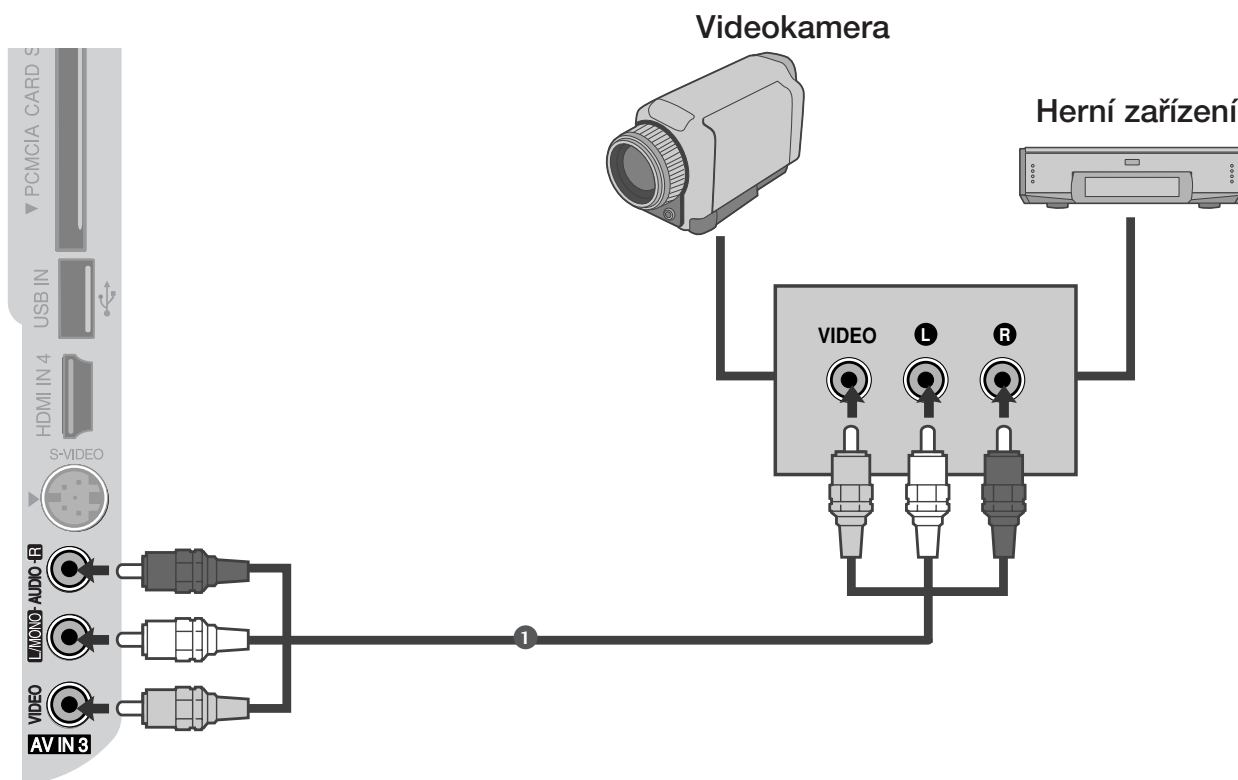

- 1** Propojte zdířky **AUDIO/VIDEO** typu jack na televizoru a videorekordéru. Konektory jsou barevně označeny. (obraz = žlutá, levý audiokanál = bílá a pravý audiokanál = červená)
- 2** Pomocí tlačítka **INPUT** (Vstup) na dálkovém ovladači vyberte zdroj vstupu **AV3**.
- 3** Spustte příslušné externí zařízení.
Pokyny naleznete v příručce k externímu zařízení.

Vstup USB

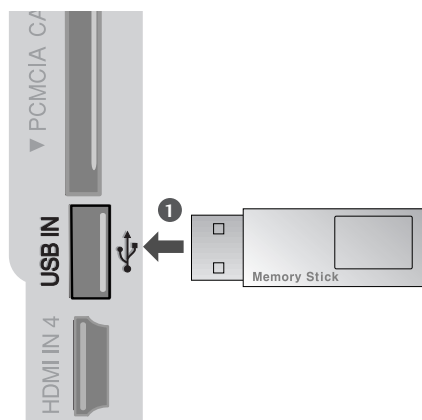

-
- 1** Připojte zařízení USB ke konektorům USB IN na straně televizoru.
.....
 - 2** Po připojení konektorů USB IN můžete používat funkci USB. (► str.64)
-

NASTAVENÍ EXTERNÍCH ZAŘÍZENÍ

Nastavení pro počítač

Přístroj podporuje technologii Plug and Play, osobní počítač se automaticky nastaví podle nastavení televize.

Připojení 15kolíkového kabelu D-sub

- 1 Propojte výstup RGB z osobního počítače se vstupním konektorem **RGB IN (PC)** typu jack na televizoru.
- 2 Propojte audio výstupy kabelového přijímače s **AUDIO IN (RGB/DVI)** typu jack na televizoru.
- 3 Zapněte počítač a televizor.
- 4 Pomocí tlačítka **INPUT (Vstup)** na dálkovém ovladači vyberte zdroj vstupu **RGB**.

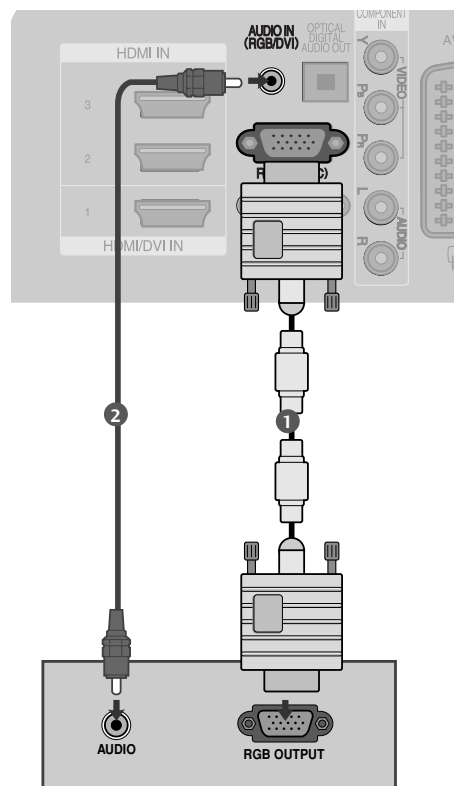

Propojení pomocí kabelu HDMI/DVI

- 1 Propojte výstup DVI počítače s konektorem **HDMI/DVI IN 1** typu jack na televizoru.
- 2 Propojte audio výstupy kabelového přijímače s **AUDIO IN (RGB/DVI)** typu jack na televizoru.
- 3 Zapněte digitální kabelový přijímač.
- 4 Pomocí tlačítka **INPUT (Vstup)** na dálkovém ovladači vyberte zdroj vstupu **HDMI1**.

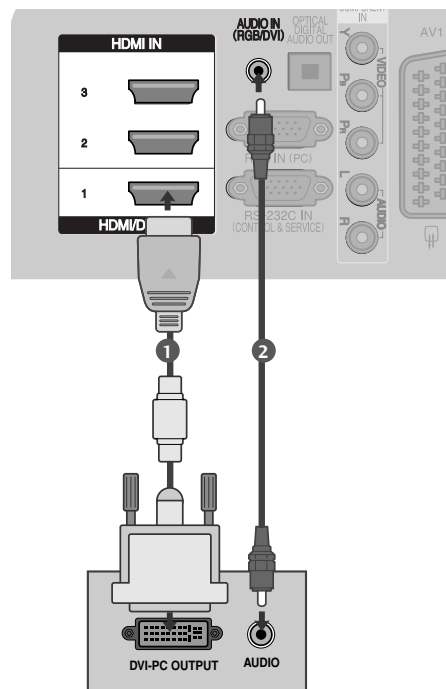

Podporované rozlišení displej

Plazmové televizory

režim RGB-PC, HDMI/DVI-PC

Rozlišení	Horizontální kmitočet (kHz)	Vertikální kmitočet (Hz)
720x400	31,468	70,08
640x480	31,469	59,94
800x600	37,879	60,31
1024x768	48,363	60,00
1280x768	47,78	59,87
1360x768	47,72	59,80
1920x1080	66,587	59,934
1280x1024	63,98	60,02
1400x1050	65,317	59,979

režim HDMI/DVI-DTV

Rozlišení	Horizontální kmitočet (kHz)	Vertikální kmitočet (Hz)
640x480	31,649	59,94
	31,469	60
720x480	31,47	59,94
	31,50	60
720x576	31,25	50,00
	37,50	50,00
1280x720	44,96	59,94
	45,00	60
1920x1080	28,125	50,00
	33,72	59,94
	33,75	60
	27,00	24,00
	33,750	30
	56,25	50,00
	67,433	59,94
	67,50	60

LCD televizory

režim RGB-PC, HDMI/DVI-PC

Rozlišení	Horizontální kmitočet (kHz)	Vertikální kmitočet (Hz)
720x400	31,468	70,08
640x480	31,469	59,94
800x600	37,879	60,31
1024x768	48,363	60,00
1280x768	47,78	59,87
1360x768	47,72	59,80
1920x1080	66,587	59,934
1280x1024	63,98	60,02
1400x1050	65,317	59,979

režim HDMI/DVI-DTV

Rozlišení	Horizontální kmitočet (kHz)	Vertikální kmitočet (Hz)
640x480	31,649	59,94
	31,469	60
720x480	31,47	59,94
	31,50	60
720x576	31,25	50,00
	37,50	50,00
1280x720	44,96	50,94
	45,00	60
1920x1080	28,125	50,00
	33,72	59,94
	33,75	60
	27,00	24,00
	33,750	30
	56,25	50,00
	67,433	59,94
	67,50	60

NASTAVENÍ EXTERNÍCH ZAŘÍZENÍ

! POZNÁMKA

- ▶ Pokud se chcete těšit ze živého obrazu a zvuku, připojte osobní počítač k přístroji.
- ▶ Nenechávejte na obrazovce po delší dobu stejný obraz. Tento obraz by se mohl na obrazovce natrvalo vypálit. Pokud je to možné, používejte spořič obrazovky.
- ▶ Připojte osobní počítač ke vstupu RGB (PC) nebo HDMI IN (nebo HDMI/DVI IN) na přístroji a změňte jeho výstupní rozlišení podle nastavení přístroje.
- ▶ Pokud používáte některá rozlišení, vertikální vzory, kontrast nebo jas, mohou se v režimu PC vyskytnout šumy obrazu. V takovém případě v režimu PC změňte rozlišení či obnovovací frekvenci, nebo v nabídce nastavte jas a kontrast tak, aby obraz byl čistý. Pokud nelze změnit obnovovací frekvenci grafické karty v osobním počítači, vyměňte ji nebo se poraďte s výrobcem.
- ▶ Vstup synchronizace je pro horizontální a vertikální frekvenci samostatný.
- ▶ Připojte signálový kabel spojený s výstupem pro monitor osobního počítače ke vstupu RGB (PC) přístroje, nebo připojte signálový kabel spojený s výstupem HDMI počítače ke vstupu HDMI IN (nebo HDMI/DVI IN) v přístroji.
- ▶ Propojte audio kabel z osobního počítače se vstupními audio konektory typu jack na televizoru. (Audio kabely nejsou součástí balení přístroje.)
- ▶ Pokud používáte zvukovou kartu, nastavte podle přání zvuk počítače.
- ▶ Tento přístroj využívá řešení VESA Plug and Play. Poskytuje data EDID systému počítače PC pomocí protokolu DDC. Při práci s tímto přístrojem se počítač nastavuje automaticky.
- ▶ Protokol DDC je přednastaven pro režim RGB (analogové RGB), HDMI (digitální RGB).
- ▶ Je-li to třeba, nastavte funkci Plug and Play.
- ▶ Pokud grafická karta osobního počítače neposkytuje současně analogový i digitální výstup RGB, použijte pro zobrazení výstupu osobního počítače na přístroji pouze jeden ze vstupů RGB nebo HDMI IN (nebo HDMI/DVI IN).
- ▶ Pokud grafický adaptér počítače poskytuje analogový i digitální výstup RGB současně, nastavte přístroj na režim RGB nebo HDMI; (druhý režim bude přístrojem automaticky nastaven pro Plug and Play.)
- ▶ Pokud použijete redukční kabel HDMI na DVI, nemusí podle grafického adaptéru pracovat režim DOS.
- ▶ Pokud používáte příliš dlouhý kabel RGB-PC, mohou se na obrazovce objevit šumy. Doporučujeme používat kabel kratší než pět metrů. S takovým kabelem lze dosáhnout nejlepší kvality obrazu.
- ▶ Pokud je zařízení připojeno přes rozhraní HDMI (1080p 12bit) prostřednictvím postranního konektoru HDMI, zobrazení může působit netypicky.

Nastavení obrazovky pro režim počítač

Resetování obrazovky

Vrátí na výchozí nastavení následující položky: Pozice, Velikost a Fáze.

Tato funkce pracuje v následujících režimech: RGB[PC].

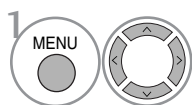
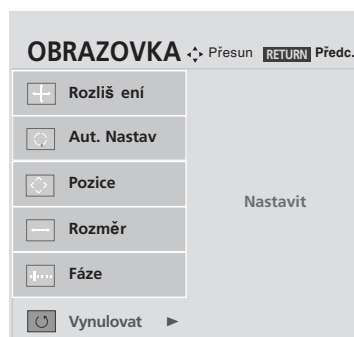
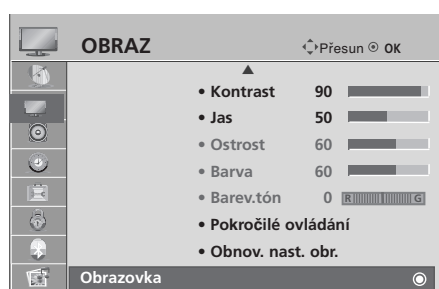

Vyberte položku **OBRAZ**.

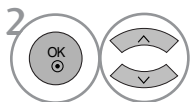

Vyberte položku **OBRAZOVKA**.

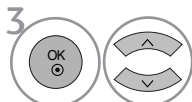

Vyberte položku **Vynulovat**.

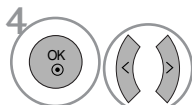

Vyberte možnost **Ano**.

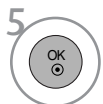

Spusťte funkci **Vynulovat**.

- Stisknutím tlačítka MENU (NABÍDKA) se vrátíte k normálnímu sledování televize.
- Stisknutím tlačítka RETURN (NÁVRAT) se vrátíte na předchozí obrazovku nabídky.

NASTAVENÍ EXTERNÍCH ZAŘÍZENÍ

Nastavení obrazovky: Poloha, Velikost, Fáze

Pokud není obraz po provedení automatického nastavení jasný a zvláště pokud se zobrazované znaky stále chvějí, upravte fázi obrazu ručně.

Tato funkce pracuje v následujících režimech: RGB[PC].

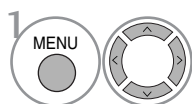
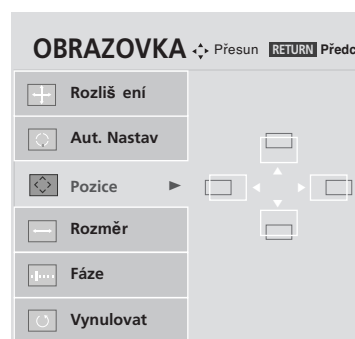
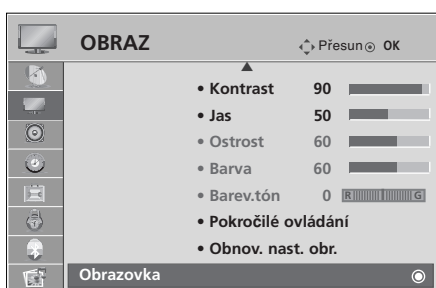

Vyberte položku **OBRAZ**.

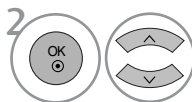

Vyberte položku **OBRAZOVKA**.

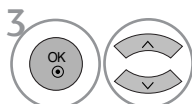

Vyberte položky **Pozice**, **Rozměr** nebo **Fáze**.

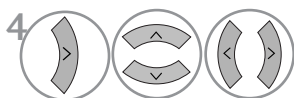

Provedte příslušné úpravy.

- Stisknutím tlačítka MENU (NABÍDKA) se vrátíte k normálnímu sledování televize.
- Stisknutím tlačítka RETURN (NÁVRAT) se vrátíte na předchozí obrazovku nabídky.

Výběr rozlišení

Chcete-li vidět normální obraz, srovnajte rozlišení režimu RGB s výběrem režimu počítače.

Tato funkce pracuje v následujících režimech: RGB[PC].

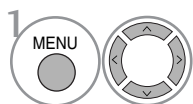
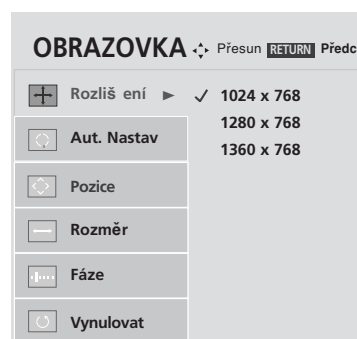
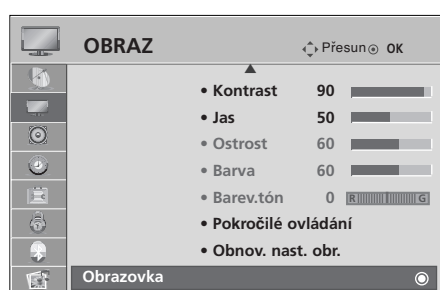

Vyberte položku **OBRAZ**.

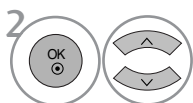

Vyberte položku **OBRAZOVKA**.

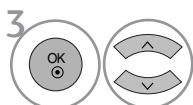

Vyberte možnost **Rozlišení**.

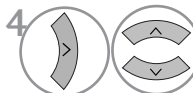

Vyberte požadované rozlišení.

- Stisknutím tlačítka MENU (NABÍDKA) se vrátíte k normálnímu sledování televize.
- Stisknutím tlačítka RETURN (NÁVRAT) se vrátíte na předchozí obrazovku nabídky.

NASTAVENÍ EXTERNÍCH ZAŘÍZENÍ

Auto configure (Automatické nastavení) (pouze v režimu RGB [PC])

Automaticky upravuje pozici obrazu a minimalizuje třepání obrazu. Ačkoli obraz stále není správný, monitor nyní funguje správně ale vyžaduje další nastavení.

Auto configure (Aut. nastavení)

Tato funkce automaticky upravuje pozici obrazu, frekvenci a fázi. (Po dobu provádění automatické konfigurace může být obraz nestabilní.)

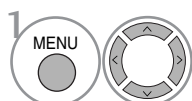
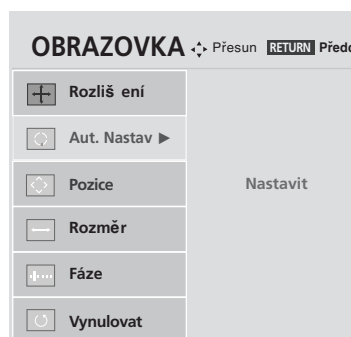
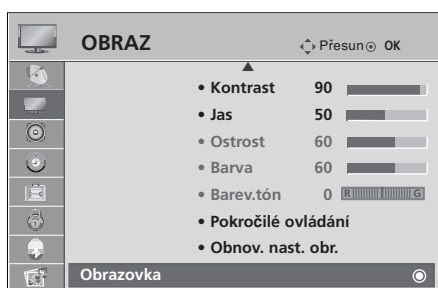

Vyberte položku **OBRAZ**.

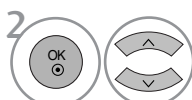

Vyberte položku **OBRAZOVKA**.

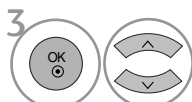

Vyberte možnost **Aut. Nastav**.

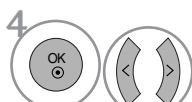

Vyberte možnost **Ano**.



Spusťte možnost **Aut. Nastav**.

- Pokud pozice obrazu není správná, spusťte automatické nastavení znovu.
- Pokud obraz po automatické úpravě v režimu RGB (PC) ještě potřebuje upravit, můžete upravit pozici, velikost nebo fázi.

- Stisknutím tlačítka MENU (NABÍDKA) se vrátíte k normálnímu sledování televize.
- Stisknutím tlačítka RETURN (NÁVRAT) se vrátíte na předchozí obrazovku nabídky.

Initializing (Inicializace – obnovení výchozího nastavení)

Tato funkce pracuje v aktuálním režimu.
Spustit nastavenou hodnotu.

V případě, že je funkce **Rodičovský zámek** nastavena na hodnotu „Zap.“, zobrazí se žádost o zadání hesla.

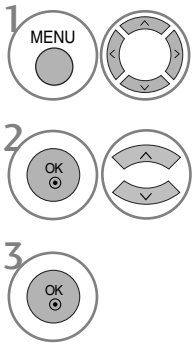
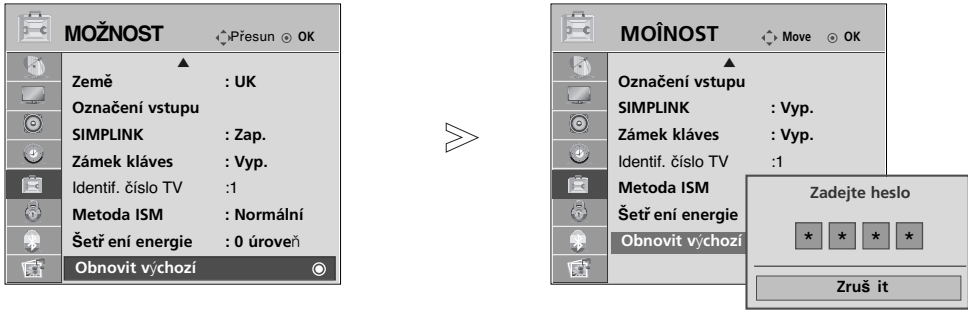

Vyberte položku **MOŽNOST..**

Vyberte položku **Obnovit výchozí.**

• V případě, že je funkce **Rodičovský zámek** nastavena na hodnotu „Zap.“ („Zapnuto“) a vy zapomenete heslo, zadejte na dálkovém ovládači čísla „7“, „7“, „7“, „7“.

- Stisknutím tlačítka MENU (NABÍDKA) se vrátíte k normálnímu sledování televize.
- Stisknutím tlačítka RETURN (NÁVRAT) se vrátíte na předchozí obrazovku nabídky.

SLEDOVÁNÍ TELEVIZE / VÝBĚR PROGRAMŮ

Funkce dálkového ovladače

Při používání dálkového ovladače zamířte na okénko příjmu paprsků z dálkového ovladače na předním panelu obrazovky.



1

MODE Slouží k výběru provozních režimů dálkového ovladače.

POWER Tímto tlačítkem přepnete monitor z pohotovostního stavu a dalším stisknutím jej vypnete do pohotovostního stavu.

INPUT Režim externího vstupu se pravidelně přepíná. Přepne přístroj z pohotovostního režimu do stavu Zapnuto.

TV/RAD Slouží k výběru kanálu rádia, televizoru a DTV.

Q.MENU (RYCHLÁ NABÍDKA) Vyberte požadovaný zdroj rychlé nabídky. (Poměr stran, Šetření energie (modely plazmových televizorů), Prosvícení (modely LCD TV), Dialóg, Režim obrazu, Režim zvuku, Zvuk, Časovač vypnutí, Vysunutí USB.

MENU Vybere nabídku. Zruší veškerá menu zobrazená na obrazovce a zvolí návrat ke sledování televizního vysílání z jakéhokoliv menu.

GUIDE (PRŮVODCE) Zobrazí program pořadů.

Tlačítko THUMBSTICK (Nahoru/Dolů/Doleva) Umožňuje ovládat nabídky OSD a provést uživatelské nastavení televizoru.

OK potvrzuje vaši volbu, nebo zobrazí aktuální režim.

RETURN (EXIT) (NÁVRAT (UKONČENÍ)) Umožňuje uživateli návrat o jeden krok v interaktivní aplikaci, EPG nebo jiné funkci interakce uživatele.

INFO ⓘ Zobrazí aktuální informace o obrazovce.

AV MODE (REŽIM AV) Slouží k výběru a nastavení obrázků a zvuků při připojení zařízení AV.

BAREVNÁ TLAČÍTKA Slouží k ovládání teletextu (jen modely s TELETEXT-TEM) nebo k programování skladeb.

2

Tlačítka TELETEXT Slouží k ovládání teletextu. Více informací najdete v části **Teletext**.

SUBTITLE (TITULKY) V digitálním režimu vyvolá preferované titulky.

SIMPLINK Zobrazí seznam AV zařízení připojených k televizoru. Přepnutím tohoto tlačítka zobrazíte na obrazovce nabídku Simplink.



VOLUME + / - Upraví hlasitost.

MARK (OZNAČIT) Výběr a zrušení výběru programů v nabídce USB.

FAV Zobrazí zvolený oblíbený program.

MUTE Zapne a vypne zvuk.

Programme ^ v Vybere program.

PAGE UP/DOWN Přejede z jedné úplné sady informací na obrazovce na další.
(PŘEDCHOZÍ/DALŠÍ STRANA)

Číselná tlačítka Vybere program.

0-9 Volba číselných položek nabídky.

LIST Zobrazí tabulku předvoleb.

Q.VIEW Zapne naposledy sledovaný program.

Tlačítka ovladače nabídky Kontroluje nabídku SIMPLINK nebo USB (seznam fotografií a seznam hudby) .
SIMPLINK/USB

Instalace baterií

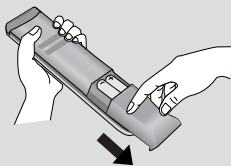

- Otevřete prostor baterií, který se nachází v zadní části dálkového ovladače a do prostoru baterií vložte se správnou polaritou.
- Použijte dvě baterie 1,5 V typu AAA. Nepoužívejte současně použité baterie s novými.

SLEDOVÁNÍ TELEVIZE / VÝBĚR PROGRAMŮ

ZAPÍNÁNÍ TELEVIZORU

- Vlastnosti televizoru lze využívat po jeho zapnutí.

- 1 Nejdříve správně zapojte napájecí kabel.
Televizor se přepne do pohotovostního režimu.
- 2 V pohotovostním režimu lze televizor zapnout stisknutím tlačítek ϕ / I, INPUT nebo P ▲ ▼ (nebo P ^ v) na přístroji nebo pomocí tlačítek POWER, INPUT, P ^ v a čísla 0 - 9 na dálkovém ovladači.

Inicializace nastavení

Pokud se po zapnutí televizoru na obrazovce zobrazí údaj OSD (Nabídka na obrazovce), můžete nastavit jazyk, režim výběru (zemi, časové pásmo a automatické ladění programu).

POZNÁMKA:

- a. Pokud nestisknete žádné tlačítko, nabídka automaticky zmizí po přibližně 40 sekundách.
- b. Stisknutím tlačítka RETURN se vrátíte z aktuální nabídky OSD do předchozí.
- c. V zemích bez potvrzených standardů vysílání digitální televize (DTV) nemusí některé funkce DTV fungovat v závislosti na prostředí vysílání digitálního signálu.
- d. Režim „Home“ („Doma“) je nejlepším nastavením pro domácí prostředí a je výchozím režimem televizoru.
- e. Režim „In Store“ („V prodejně“) je nejlepším nastavením pro prodejní místa. Pokud uživatel změnil údaje kvality obrazu, režim „In Store“ („V prodejně“) inicializuje po určité době námi nastavenou kvalitu obrazu.
- f. Režim (Home,(Doma) , In Store(V prodejně)) je možné změnit spuštěním funkce Factory Reset (Resetovat výrobní nastavení) v nabídce OPTION (MOŽNOST).
- g. Režim „In Store(V prodejně)“ je optimální pro vystavování produktu v obchodech. V režimu „In Store(V prodejně)“ televizor po určitém čase nastaví kvalitu obrazu a přejde do režimu „TruMotion Demo“. (pouze modely 37/42/47/52LG70**.)

VOLBA PROGRAMU

- 1 Číslo programu vyberete stisknutím tlačítka P ^ v nebo číselného tlačítka.

NASTAVENÍ HLASITOSTI

- 1 Hlasitost upravte pomocí tlačítka \triangleleft + nebo -.

Chcete vypnout zvuk, stiskněte tlačítko MUTE (Vypnout zvuk).

Zvuk obnovíte stisknutím tlačítka MUTE (Vypnout zvuk),
 \triangleleft + nebo -.

QUICK MENU (RYCHLÁ NABÍDKA)

Nabídka OSD (On Screen Display) se může mírně lišit od obrázků v této příručce.

Q.Menu (Quick Menu - Rychlá nabídka) je nabídka funkcí, které budou uživatelé pravděpodobně často používat.

- **Poměr stran** : Vybere požadovaný formát obrazu.
U nastavení Nastavení funkce zoom vyberte v nabídce Ratio (Poměr) položky 14:9, Zoom1 a Zoom2. Po nastavení Nastavení funkce zoom se zobrazení vrátí zpět do nabídky Q.Menu (Rychlá nabídka).
- **Šetření energie** (pouze plazmové televizory): Nastaví jas obrazovky, aby se snížila spotřeba televizoru.
- **Prosvícení** (pouze televizory LCD): Slouží k nastavení jasu obrazovky.
Při změně režimu zdroje se obnoví výchozí nastavení této funkce.
- **Dialóg** : Odlišením rozsahu lidských hlasů od jiných zvuků pomáhá uživatelům zřetelněji rozlišit lidský hlas.
- **Režim obrazu** : Slouží k výběru požadovaného obrazového režimu.
- **Režim zvuku** : Jedná se o funkci automatického nastavení zvukové kombinace, která je pro sledované obrazy považována za nejlepší. Vyberte požadovaný zvukový režim.
- **Zvuk**: Slouží k výběru výstupu zvuku.
- **Časovač vypnutí** : Nastaví časovač režimu spánku.
- **Vysunutí USB** : Možnost „Vysunutí USB“ vyberte, chcete-li vysunout zařízení USB.

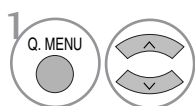
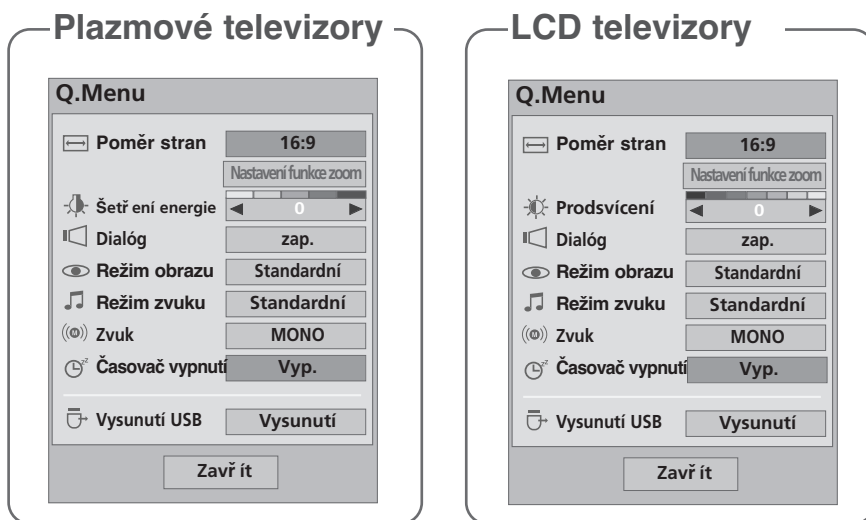

Zobrazte jednotlivé nabídky.

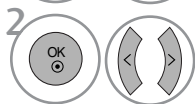

nebo  Vyberte požadovaný zdroj.

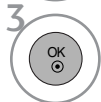

- Stisknutím tlačítka Q.MENU (RYCHLÁ NABÍDKA) se vrátíte k normálnímu sledování televize.
- Stisknutím tlačítka RETURN (NÁVRAT) se vrátíte na předchozí obrazovku nabídky.

SLEDOVÁNÍ TELEVIZE / VÝBĚR PROGRAMŮ

VÝBĚR NABÍDEK OSD A JEJICH NASTAVENÍ

Nabídka OSD (On Screen Display) se může mírně lišit od obrázků v této příručce.

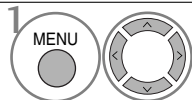
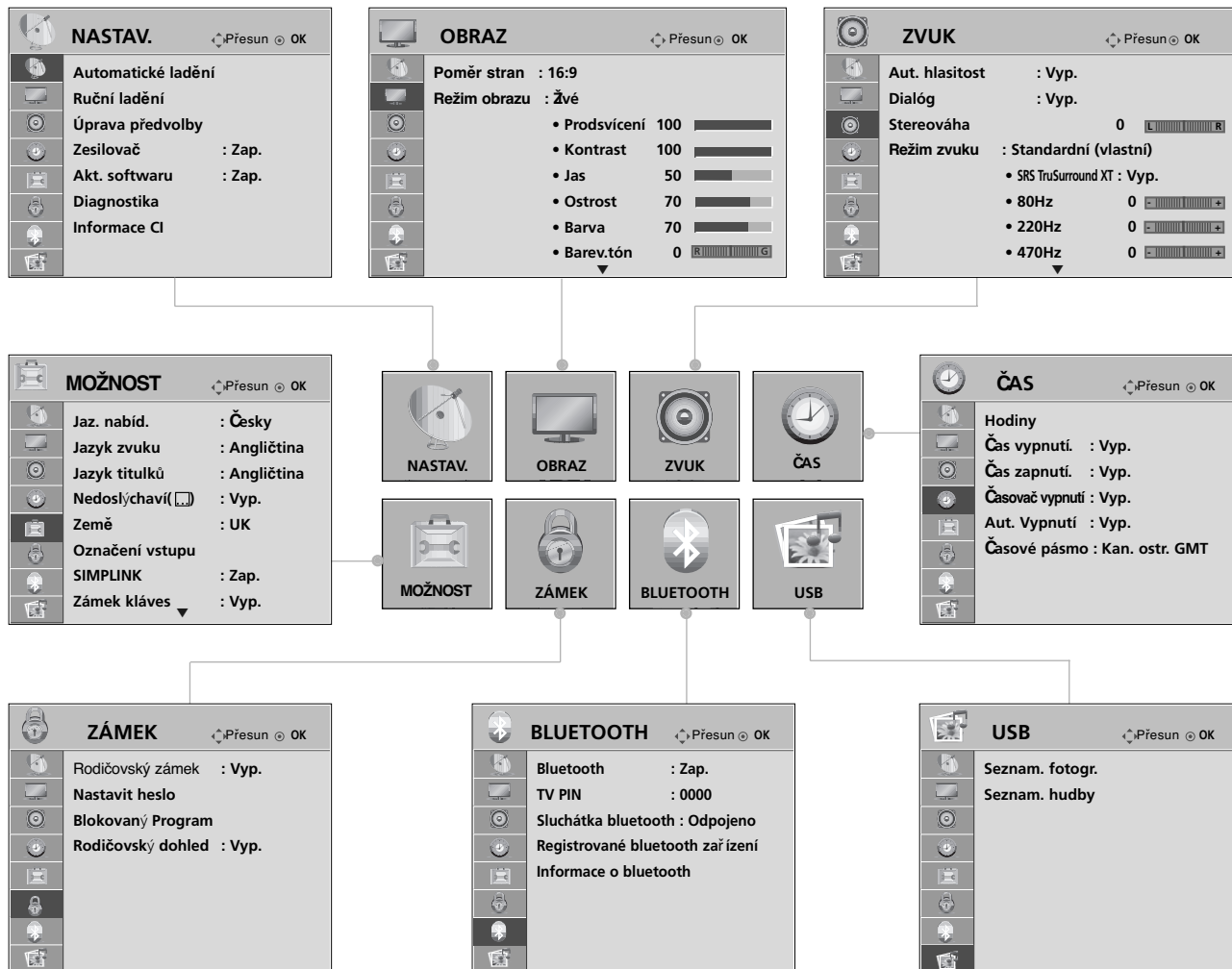

1 Zobrazte jednotlivé nabídky.

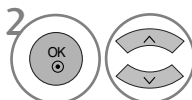

2 Vyberte položku nabídky..

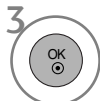

3 Přejděte do rozevírací nabídky.

- Stisknutím tlačítka MENU (NABÍDKA) se vrátíte k normálnímu sledování televize.
- Stisknutím tlačítka RETURN (NÁVRAT) se vrátíte na předchozí obrazovku nabídky.

! POZNÁMKA

- ▶ Možnost použití metody ISM a úspory energie funguje pouze u plazmových televizorů.
- ▶ Možnosti podsvícení, ukazatele napájení, režimy TruMotion, TruMotion Demo a funkci Simple Manual (Jednoduchý návod na použití) lze použít pouze u televizorů LCD.
- ▶ Možnost TruMotion, TruMotion Demo lze používat pouze u modelů 37/42/47/52LG70**.
- ▶ V analogovém režimu nelze používat informace CI a zesilovač.

Automatické ladění programů

Slouží k automatickému hledání a uložení všech programů.

Při spuštění automatického programování budou odstraněny všechny dříve uložené informace o službách.

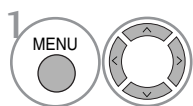
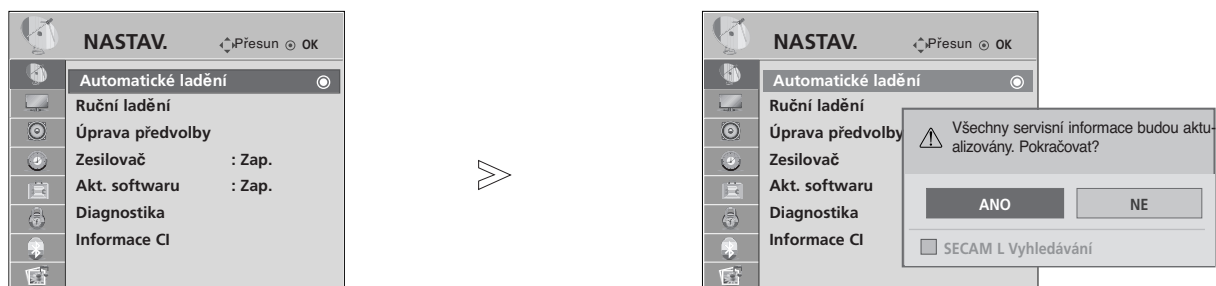

Vyberte možnost **NASTAV.**.

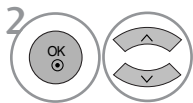

Vyberte možnost **Automatické ladění.**

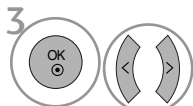

Vyberte možnost **Ano.**



Spusťte funkci **Automatické ladění.**

- Pomocí ČÍSELNÝCH tlačítek zadejte 4místné heslo pro režim **Rodičovský zámek 'Zap.'**.
- Chcete-li pokračovat v automatickém ladění, zvolte pomocí tlačítka < > možnost **ANO**. Poté stiskněte tlačítko **OK**. V opačném případě stiskněte tlačítko **NE**.

- Stisknutím tlačítka MENU (NABÍDKA) se vrátíte k normálnímu sledování televize.
- Stisknutím tlačítka RETURN (NÁVRAT) se vrátíte na předchozí obrazovku nabídky.

SLEDOVÁNÍ TELEVIZE / VÝBĚR PROGRAMŮ

Ruční ladění programů (V DIGITÁLNÍM REŽIMU)

Ruční ladění umožňuje přidat program do seznamu ručně.

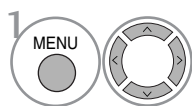
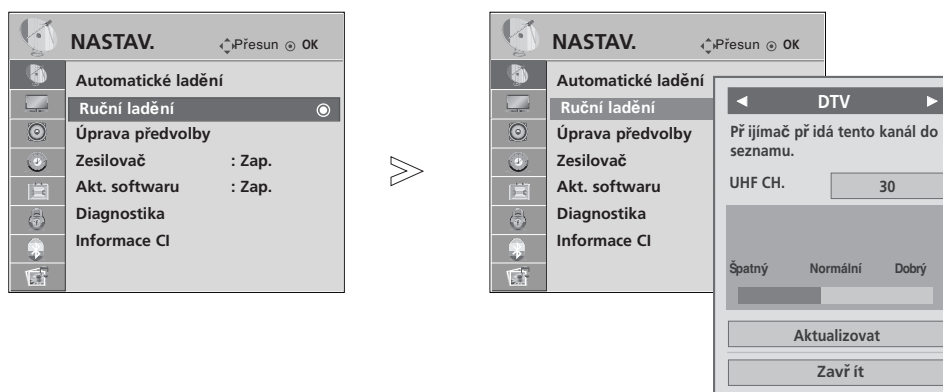

Vyberte možnost **NASTAV.**.

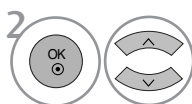

Vyberte možnost **Ruční ladění**.

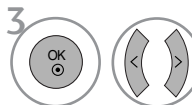

Vyberte položku **DTV**.

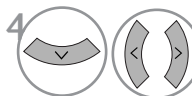

Vyberte požadované číslo kanálu.

• Pomocí ČÍSELNÝCH tlačítek zadejte 4místné heslo pro režim **Rodičovský zámek 'Zap.'**.

- Stisknutím tlačítka MENU (NABÍDKA) se vrátíte k normálnímu sledování televize.
- Stisknutím tlačítka RETURN (NÁVRAT) se vrátíte na předchozí obrazovku nabídky.

Ruční ladění programů (V ANALOGOVÉM REŽIMU)

Ruční programování umožňuje ručně ladit a uspořádat stanice v libovolném pořadí, jaké si přejete.

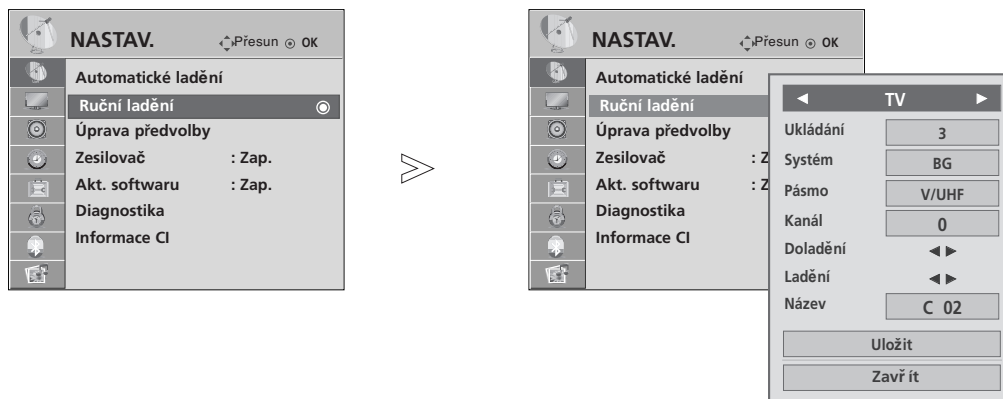

- 1 Vyberte možnost **NASTAV..**
- 2 Vyberte možnost **Ruční ladění.**
- 3 Vyberte položku **TV.**
- 4 nebo Vyberte požadované číslo programu.
- 5 Vyberte televizní systém.

- 6 Vyberte položku **V/UHF** nebo **Kabelové TV.**
- 7 nebo Vyberte požadované číslo kanálu.
- 8 Spustíte vyhledávání.
- 9 Vyberte možnost **Uložit.**

- Stisknutím tlačítka MENU (NABÍDKA) se vrátíte k normálnímu sledování televize.
- Stisknutím tlačítka RETURN (NÁVRAT) se vrátíte na předchozí obrazovku nabídky.

- Pomocí ČÍSELNÝCH tlačítek zadejte 4místné heslo pro režim **Rodičovský zámek 'Zap.'**
- **L** : SECAM L/L' (Francie)
- **BG** : PAL B/G, SECAM B/G (Evropa/Východní Evropa/ Asie/Nový Zéland/Střední východ /Afrika/Austrálie)
- **I** : PAL I/II (Velká Británie/Irsko/Hong Kong/Jižní Afrika)
- **DK** : PAL D/K, SECAM D/K (Východní Evropa/Čína/Afrika/CIS)
- Chcete-li uložit další stanice, opakujte kroky 4 až 9.

SLEDOVÁNÍ TELEVIZE / VÝBĚR PROGRAMŮ

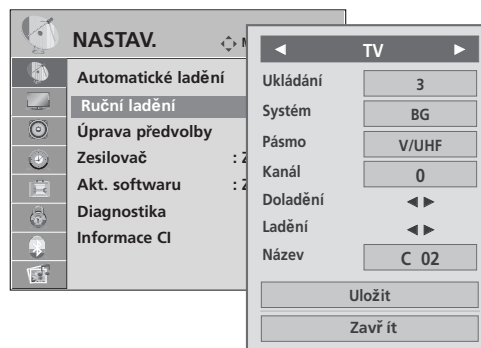
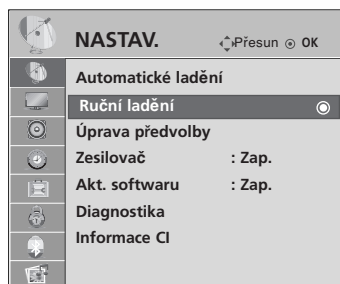

■ Přřazení názvu stanice

Je také možné přiřadit každému číslu programu název stanice s pěti znaky.

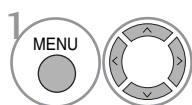

1 Vyberte možnost **NASTAV..**

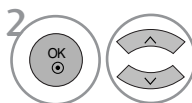

2 Vyberte možnost **Ruční ladění.**

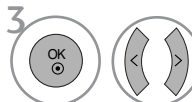

3 Vyberte položku **TV.**

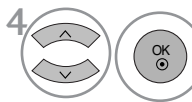

4 Vyberte možnost **Název.**

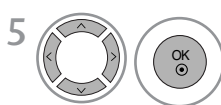

5 Vyberte pozici a potom vyberte druhý znak, a postupujte dále. Můžete použít písmena abecedy A až Z, číslice 0 až 9, znaky +/- a mezery.

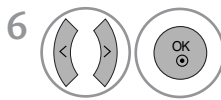

6 Vyberte položku **Zavřít.**

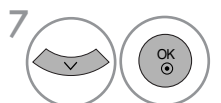

7 Vyberte možnost **Uložit.**

■ Jemné ladění

Obvykle je jemné ladění potřeba provést pouze tehdy, jeli slabá kvalita příjmu.

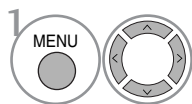

1 Vyberte možnost **NASTAV..**

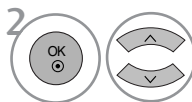

2 Vyberte možnost **Ruční ladění.**

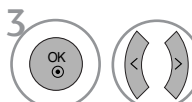

3 Vyberte položku **TV.**



4 Vyberte možnost **Doladění.**

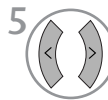

5 Optimalizace nejlepšího obrazu a zvuku.



6 Vyberte možnost **Uložit.**

- Stisknutím tlačítka MENU (NABÍDKA) se vrátíte k normálnímu sledování televize.
- Stisknutím tlačítka RETURN (NÁVRAT) se vrátíte na předchozí obrazovku nabídky.

Úpravy programů

Pokud některé číslo programu vynecháte, nebude možné ho při sledování televize zvolit tlačítkem P ^ ∨ .

Chcete-li vynechaný program zvolit, zadejte přímo číslo programu ČÍSELNÝMI tlačítky nebo ho vyberte v nabídce úprav programů.

Tato funkce umožňuje vynechat uložené programy.

V některých zemích lze přesouvat čísla programů pouze ŽLUTÝM tlačítkem.

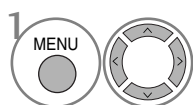
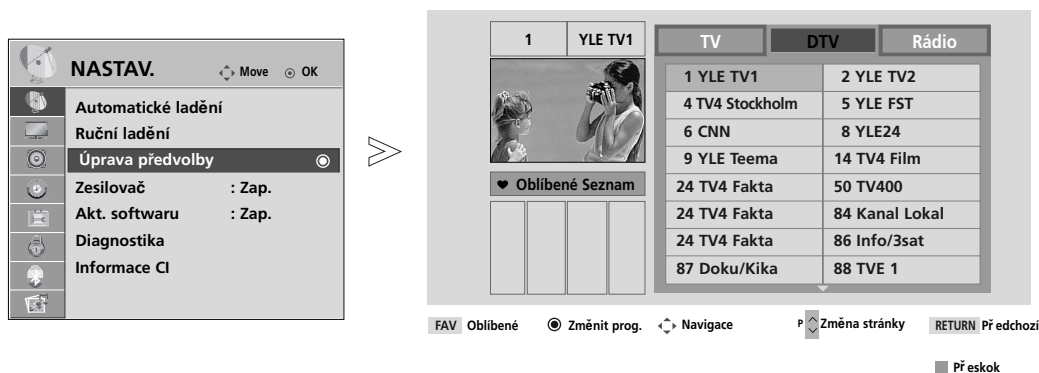

Vyberte možnost **NASTAV..**

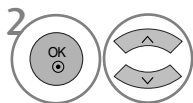

Vyberte položku **Úprava předvolby.**

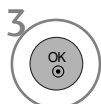

Vstupte do nabídky **Úprava předvolby.**



Vyberte program, který chcete uložit nebo přeskočit.

• Pomocí ČÍSELNÝCH tlačítek zadejte 4místné heslo pro režim **Rodičovský zámek 'Zap.'** .

- Stisknutím tlačítka MENU (NABÍDKA) se vrátíte k normálnímu sledování televize.
- Stisknutím tlačítka RETURN (NÁVRAT) se vrátíte na předchozí obrazovku nabídky.

SLEDOVÁNÍ TELEVIZE / VÝBĚR PROGRAMŮ

(V REŽIMU DTV/RADIO)

■ Řeskočení čísla programu



1 Vyberte číslo programu, který chcete přeskočit.



2 Zabarvěte číslo vynechaného programu na modro.



3 Uvolněte vynechaný program.

• Když přeskočíte číslo programu, znamená to, že ho nemůžete vybrat s použitím tlačítka **P** ^ v během normálního sledování TV.

• Chcete-li zvolit vynechaný program, zadejte přímo číslo programu ČÍSELNÝMI tlačítky nebo ho vyberte v nabídce úprav programů nebo v elektronickém průvodci.

■ Výběr oblíbeného programu



1 Vyberte oblíbené číslo programu.

• Automaticky zařadí vybraný program do seznamu oblíbených programů.

V REŽIMU TV



Tato funkce umožňuje vymazat nebo přeskočit uložené programy. Můžete rovněž přesunout některé kanály a použít jiná čísla programu.

■ Automatické řazení

- 1  **ZELENÁ** Spustíte funkci Auto Sort (Automatické řazení).





- Po jedné aktivaci funkce Auto Sort (Automatické řazení) nelze programy dále upravovat.

■ Vymazání programu



- 1  Vyberte číslo programu, který chcete odstranit.
- 2  **Červená** Zabarvěte číslo odstraněného programu na červeno.
- 3  **Červená** Uvolněte odstraněný program.

- Vybraný program je vymazán a všechny následující programy posunuty o jednu pozici.

■ Přesunutí programu



- 1  Vyberte číslo programu, který chcete přesunout.
- 2  **ŽLUTÁ**  Zabarvěte číslo přesunutého programu na ŽLUTO.
- 3  **ŽLUTÁ** Uvolněte přesunutý program.

■ Řeskočení čísla programu

- 1  Vyberte číslo programu, který chcete přeskočit.
- 2  **Modrá** Zabarvěte číslo vynechaného programu na modro.
- 3  **Modrá** Uvolněte vynechaný program.

- Když přeskočíte číslo programu, znamená to, že ho nemůžete vybrat s použitím tlačítka **P** ^ v během normálního sledování TV.
- Pokud chcete vybrat přeskočený program, zadejte číslo programu přímo NUMERICKÝMI tlačítky nebo ho vyberte v menu úprav či v tabulce programů.

■ Výběr oblíbeného programu

- 1   Vyberte oblíbené číslo programu.





- Vybraný program bude zařazen na seznam oblíbených programů.

SLEDOVÁNÍ TELEVIZE / VÝBĚR PROGRAMŮ

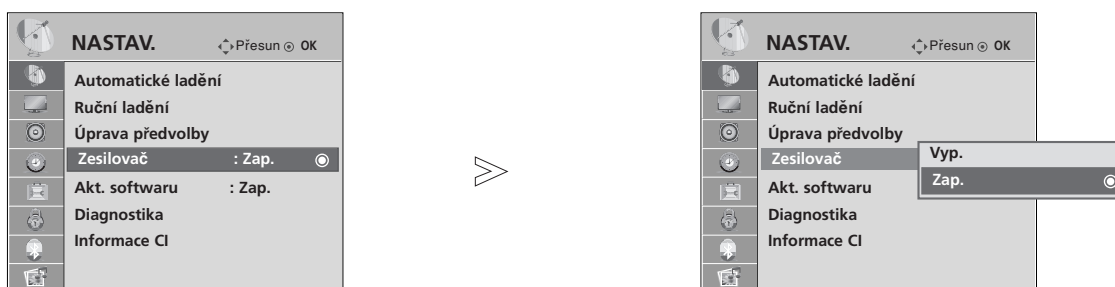
Booster (V DIGITÁLNÍM REŽIMU)

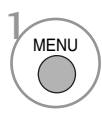
Pokud je příjem nedostatečný, nastavte možnost Booster (Zesilovač) na hodnotu Zap..
Pokud je signál silný, vyberte možnost „Vyp.“ .

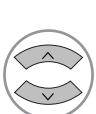

-   Vyberte možnost **NASTAV.**
-   Vyberte položku **Zesilovač.**
-   Vyberte možnost **Zap.** nebo **Vyp.**
-  Nastavení uložte.

- Stisknutím tlačítka MENU (NABÍDKA) se vrátíte k normálnímu sledování televize.
- Stisknutím tlačítka RETURN (NÁVRAT) se vrátíte na předchozí obrazovku nabídky.

SOFTWARE UPDATE (AKTUALIZACE SOFTWARE)

Funkce Aktualizace softwaru (Software Update) umožňuje stahování softwaru prostřednictvím pozemního digitálního vysílacího systému.

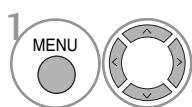
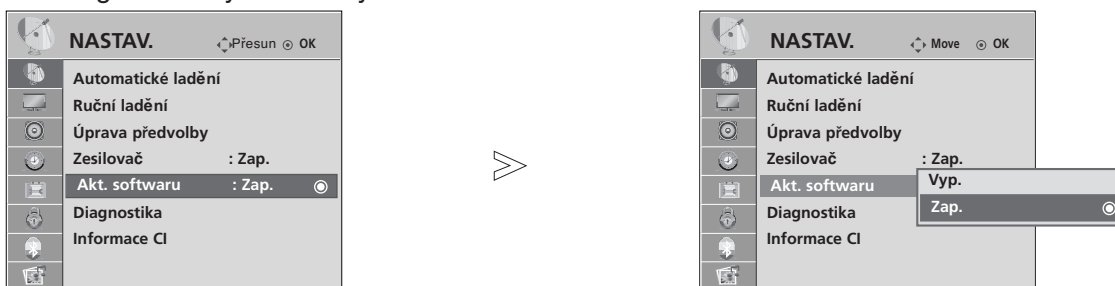

1 Vyberte možnost **NASTAV..**

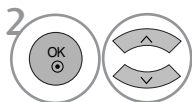

2 Vyberte možnost **Akt. softwaru.**

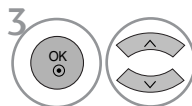

3 Vyberte položku **Zap.** nebo **Vyp..**

- Pokud zvolíte hodnotu Zap., upozorní vás na nalezení nového softwaru zpráva.



4 Nastavení uložte.

* Při nastavení „Software Update“ (Aktualizace softwaru)

Občas se přenos aktualizovaného digitálního softwaru projeví v následující nabídce na obrazovce televizoru.

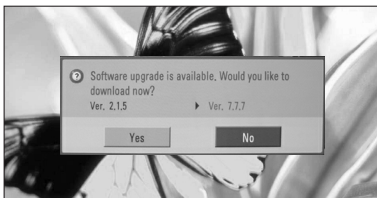

V případě, že je funkce Aktualizace softwaru nastavena na hodnotu „Vyp.“, zobrazí se zpráva vyzývající k přepnutí do stavu „Zap.“ .

Po zobrazení následujícího obrázku vyberte tlačítka < > možnost ANO .



Pokud je přístroj vypnut, zahájí se stahování.

Pokud je přístroj během stahování aktualizace zapnut, zobrazují se informace o průběžném stavu.

Po dokončení aktualizace softwaru se systém restartuje.

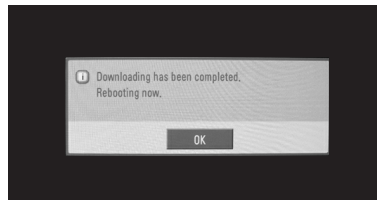

- Během aktualizace softwaru dodržujte následující pokyny:

- Nesmíte přerušit napájení přístroje.
- Přístroj nesmíte vypnout.
- Nesmíte odpojit anténu.
- Po aktualizaci softwaru můžete aktualizovanou verzi zjistit v nabídce Diagnostika.

SLEDOVÁNÍ TELEVIZE / VÝBĚR PROGRAMŮ

DIAGNOSTICS (Diagnostika)

Tato funkce slouží k zobrazení údajů Výrobce, Model/typ, Sériové číslo a Verze softwaru.

Zobrazuje informace a sílu signálu naladěného multiplexu.

Zobrazuje informace o signálu a název služby vybraného multiplexu.

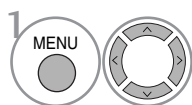
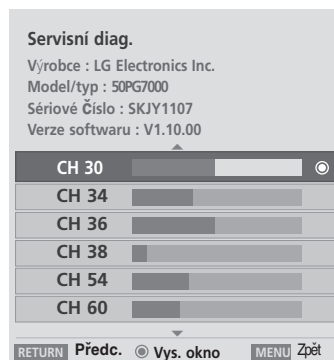
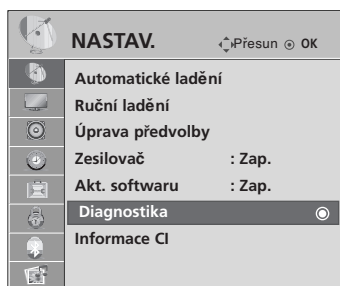

1 Vyberte možnost **NASTAV.**.

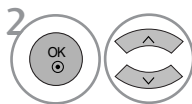

2 Vyberte položku **Diagnostika**.



3 Zobrazte Výrobce, Model/typ, Sériové číslo a Verzi softwaru.

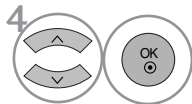

4 Zobrazte informace o kanálu.

- Stisknutím tlačítka MENU (NABÍDKA) se vrátíte k normálnímu sledování televize.
- Stisknutím tlačítka RETURN (NÁVRAT) se vrátíte na předchozí obrazovku nabídky.

CI [COMMON INTERFACE] INFORMATION (Informace CI)

Tato funkce umožňuje sledovat některé šifrované stanice (placená vysílání). Pokud modul CI odstraníte, nebudete moci placené služby sledovat. Když modul vložíte do zásuvky CI, získáte přístup k nabídce modulu. Modul a inteligentní adaptér můžete zakoupit u svého dodavatele. Modul CI nevkládejte ani nevytahujte z přístroje příliš často. Mohlo by to způsobit potíže. Po zapnutí přístroje po vložení modulu CI často neuslyšíte zvuk.

Podle použitého modulu CI a inteligentního adaptéru může být obraz nepřirozený.

Funkce CI (Common Interface) nemusí být použita, záleží na situaci vysílání v dané zemi.

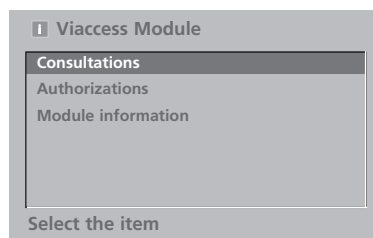
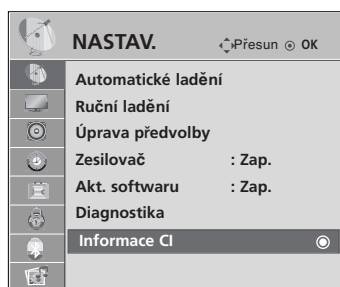

- Tato nabídka OSD je uvedena pouze pro ilustraci a položky nabídky a formát obrazovky se mohou měnit podle provozovatele placených digitálních služeb.
- Obrazovku nabídky CI (Common Interface) a služby můžete změnit u dodavatele.

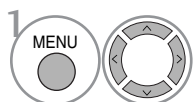

1 Vyberte možnost **NASTAV.**

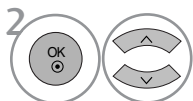

2 Vyberte možnost **Informace CI.**

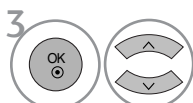

3 Vyberte požadovanou položku: informace o modulu, informace o kartě Smart Card, jazyk nebo stažení softwaru atd.



- Stisknutím tlačítka MENU (NABÍDKA) se vrátíte k normálnímu sledování televize.
- Stisknutím tlačítka RETURN (NÁVRAT) se vrátíte na předchozí obrazovku nabídky.

SLEDOVÁNÍ TELEVIZE / VÝBĚR PROGRAMŮ

Vyvolání tabulky programů

Programy uložené v paměti můžete kontrolovat tak, že zobrazíte tabulku programů.

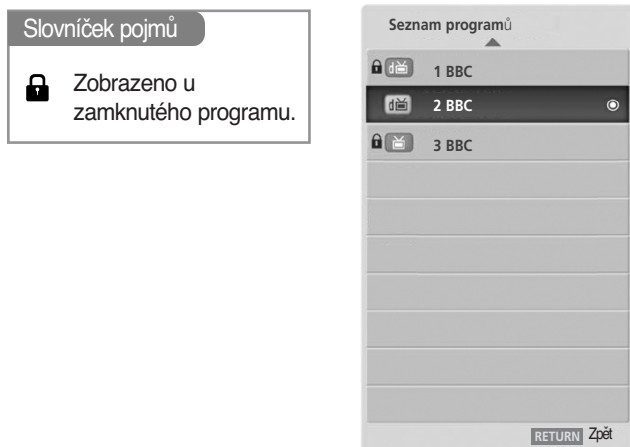

■ Zobrazení tabulky programů



1 Zobrazte položku **Seznam programů**.

- Některé programy mohou být zobrazeny v modré barvě. Ty byly nastaveny jako přeskočené automatickým programováním nebo v režimu úprav programů.
- Některé programy, uvedené v tabulce programů s číslem kanálu, nemají přiřazený žádný název stanice.

■ Volba programu v tabulce programů



1 Vyberte program.

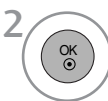

2 Přepněte na zvolené číslo programu.



V programu, který aktuálně sledujete, se režim změní z TV na DTV a na Radio (Rádio).

■ Listování v tabulce programů

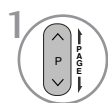

1 Obracete stránky.



2 Vraťte se do režimu normálního sledování televize.

■ Zobrazení tabulky oblíbených programů



1 Zobrazte tabulku oblíbených programů.

SEZNAM VSTUPŮ

Detekční kolík může rozpoznat vstupy HDMI a AV1, 2 (SCART), a z toho důvodu budou aktivovány pouze v případě, že externí zařízení schválí napětí.

Pomocí tlačítka TV/RAD můžete přejít z externího vstupu na vstup RF a k naposledy sledovanému programu v režimu DTV/RADIO/TV.

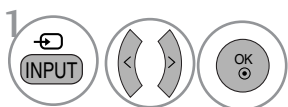
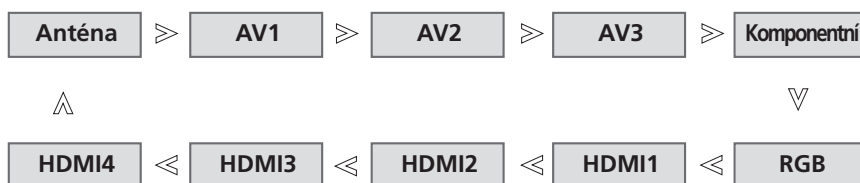

Vyberte vstupní zdroj.

- **Anténa** : Tento zdroj vyberte při sledování DTV/TV.
- **AV1, AV2, AV3** : Tento vstup vyberte při sledování videa nebo externího zařízení.
- **Komponentní** : Tento zdroj vyberte, pokud použití DVD nebo digitálního zařízení set-top box závisí na konektoru.
- **RGB** : Tuto možnost vyberte, pokud používání počítače závisí na konektoru.
- **HDMI1, HDMI2, HDMI3, HDMI4** : Tento zdroj vyberte, pokud použití DVD, počítače nebo digitálního zařízení set-top box závisí na konektoru.

SLEDOVÁNÍ TELEVIZE / VÝBĚR PROGRAMŮ



Funguje pouze u zařízení s logem SIMPLINK. Zkontrolujte přítomnost loga SIMPLINK.

Při použití s jinými produkty s funkcí HDMI-CEC nemusí tento produkt fungovat správně.

Slouží k ovládání a spuštění jiných AV zařízení připojených k televizoru kabelem HDMI bez nutnosti použití dalších kabelů a nastavení.

Pokud nechcete zobrazovat nabídku SIMPLINK, zvolte možnost **Vyp.**

Vstup HDMI IN 4 nepodporuje funkci SIMPLINK.

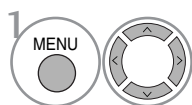
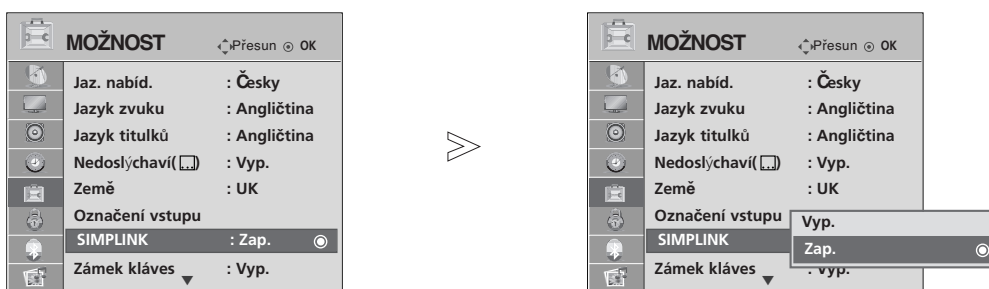

1 Vyberte položku **MOŽNOST..**

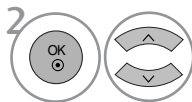

2 Vyberte možnost **SIMPLINK.**

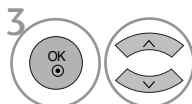

3 Vyberte položku **Zap.** nebo **Vyp..**



4 Nastavení uložte.

- Stisknutím tlačítka MENU (NABÍDKA) se vrátíte k normálnímu sledování televize.
- Stisknutím tlačítka RETURN (NÁVRAT) se vrátíte na předchozí obrazovku nabídky.

! POZNÁMKA

- ▶ Připojte kabel HDMI ke vstupu HDMI/DVI IN nebo konektoru výstupu HDMI na zadní straně zařízení SIMPLINK s konektorem HDMI IN.
- ▶ U domácího kina s funkcí SIMPLINK po připojení konektoru HDMI výše uvedeným postupem připojte kabel DIGITAL AUDIO OUT ke konektoru DIGITAL AUDIO IN na zadní straně televizoru a ke konektoru OPTICAL na zadní straně zařízení SIMPLINK.
- ▶ Před použitím externího zařízení se SIMPLINK stiskněte tlačítko TV v oblasti MODE na dálkovém ovládacím. Poté je možné začít zařízení používat.
- ▶ Když je zdroj vstupu přepnut pomocí tlačítka INPUT na dálkovém ovladači nebo jinde, zařízení pracující se SIMPLINK se zastaví.
- ▶ Při výběru nebo používání médií v zařízení s funkcí domácího kina je reproduktor automaticky přepnut na reprodukci domácího kina (poslouchání domácího kina).

Funkce systému SIMPLINK

Disc playback (Přehrávání disků)

Ovládejte propojená zařízení AV stisknutím tlačítek \wedge \vee \lt \gt , OK, \blacktriangleright , \blacksquare , \parallel , \blacktriangleleft a \blacktriangleright . (Tlačítko \bullet tyto funkce neposkytuje.)

Direct Play (Přímé přehrávání)

Po připojení AV zařízení k televizoru můžete přímo ovládat zařízení a přehrávat média bez dalšího nastavování.

Select AV device (Volba AV zařízení)

Umožňuje vybrat jedno z AV zařízení připojených k televizoru a přehrávat jeho obsah.

Power off all devices (Vypnout všechna zařízení)

Při vypnutí televizoru budou vypnuta všechna ostatní zařízení.

Switch audio-out (Vypnout zvukový výstup)

Snadný způsob vypnutí zvukového výstupu.

Funkce Sync Power (Synchronizace výkonu) je zapnutá.

Pokud přehráváte připojené zařízení AV, televizor se automaticky zapne.

* Zařízení připojená k televizoru kabelem HDMI, která nepodporují systém Simplink, tuto funkci nenabízejí

Nabídka SIMPLINK

Stisknutím tlačítka \wedge \vee \lt \gt a tlačítka OK vyberte požadovaný zdroj SIMPLINK.

- 1 **TV viewing (Sledování televize):** Bez ohledu na aktuální režim přepne na dříve sledovanou televizní stanici
- 2 **DISC playback (Přehrávání disku):** Volba a přehrávání připojených disků. Je-li k dispozici více disků, jsou ve spodní části obrazovky zobrazeny jejich názvy.
- 3 **VCR playback (přehrávání videorekordéru):** Přehrávání a ovládání připojeného videorekordéru.
- 4 **HDD Recordings playback (Přehrávání nahrávek z pevného disku):** Přehrávání a ovládání nahrávek uložených na pevném disku.
- 5 **Audio Out to Home theatre/Audio Out to TV (Zvukový výstup do domácího kina nebo televizoru):** Vyberte zvukový výstup Home theatre (Domácí kino) nebo TV speaker (Reproduktor televizoru).

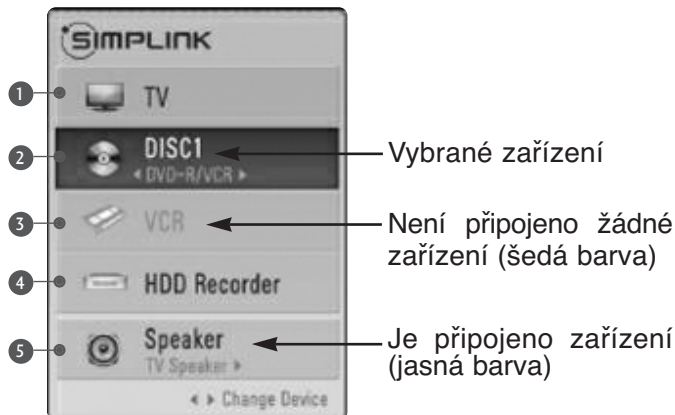

- Domácí kino: Současně je podporováno pouze jedno domácí kino.
- Přehrávač disků DVD: Současně jsou podporovány až tři přehrávače.
- Videorekordér: Současně je podporován pouze jeden rekordér.

SLEDOVÁNÍ TELEVIZE / VÝBĚR PROGRAMŮ

INPUT LABEL (VSTUPNÍ ŠTÍTEK)

Výběr značky pro každý zdroj vstupu

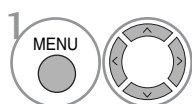

Vyberte položku **MOŽNOST**.

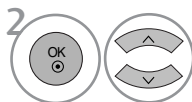

Vyberte položku **Označení vstupu**.

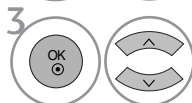

Zvolte zdroj.



Vyberte štítek.

- Stisknutím tlačítka MENU (NABÍDKA) se vrátíte k normálnímu sledování televize.
- Stisknutím tlačítka RETURN (NÁVRAT) se vrátíte na předchozí obrazovku nabídky.

AV MODE (REŽIM AV)

Při připojování zařízení AV k externímu vstupu můžete vybrat optimální obrazy a zvuky.

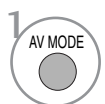
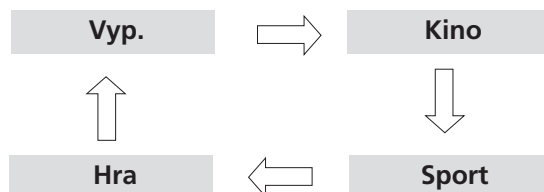

Opakovaným stisknutím tlačítka **AV MODE (Režim AV)** vyberte požadovaný zdroj.



- Pokud v režimu **AV režim** vyberete režim **Kino**, režim **Kino** bude vybrán pro režimy **Režim obrazu** i **Režim zvuku** v nabídce **OBRAZ** a **ZVUK**.
- Pokud v režimu **AV režim** vyberete položku „**Vyp.**“, bude vybrán původně nastavený obraz.

SIMPLE MANUAL (STRUČNÁ PŘÍRUČKA) (POUZE TELEVIZORY LCD)

Informace o televizoru je možné rychle a snadno zobrazit otevřením stručné příručky přímo na televizoru.

Během zobrazení stručné příručky bude vypnutý zvuk.

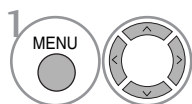
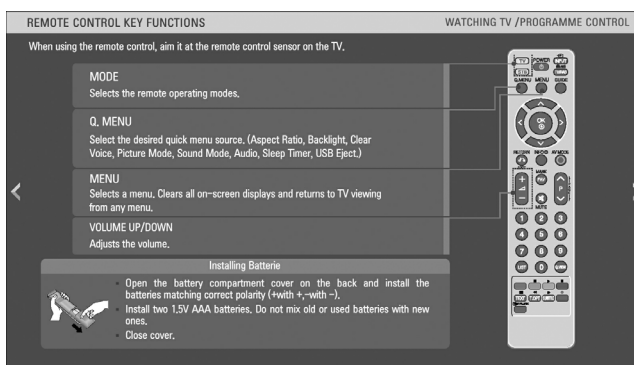
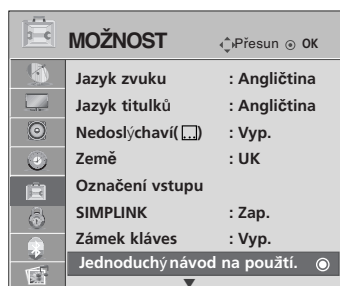

Vyberte položku **MOŽNOST**.

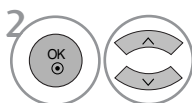

Vyberte položku **Jednoduchý návod na použití**.

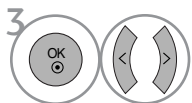

Zvolte část příručky, kterou chcete zobrazit.

- Stisknutím tlačítka RETURN (NÁVRAT) se vrátíte k normálnímu sledování televize.

POUŽÍVÁNÍ ROZHRAŇÍ BLUETOOTH

Bluetooth?

Bluetooth je technologie síťového připojení na krátké vzdálenosti, která využívá frekvenci 2,4 GHz k připojení různých typů informačních zařízení – například počítačů, mobilních telefonů, kapesních počítačů a digitálních přístrojů – pomocí bezdrátového propojení, tzn. bez nutnosti používání kabelů, a umožňuje výměnu dat.

Pomocí funkce Bluetooth je možné připojit se přes televizor k bezdrátovým stereofonním sluchátkům s rozhraním Bluetooth nebo přijímat obrázky z mobilního telefonu s podporou rozhraní Bluetooth.

- Technické údaje komunikace: BLUETOOTH verze 2.0
- Výstup: BLUETOOTH Power třídy 2
- Maximální dosah komunikace: Přímá trasa asi 10 m
- Frekvenční pásmo: 2,4 GHz (2,400 GHz ~ 2,4835 GHz)
- Kompatibilní profil BLUETOOTH: A2DP (Advanced Audio Distribution Profile)
OPP (Object Push Profile)

Bezpečnostní opatření při používání rozhraní Bluetooth

- ▶ Používejte v dosahu do 10 m.
Pokud zařízení používáte mimo tento dosah nebo v cestě stojí překážky, může dojít k chybě komunikace.
- ▶ K chybě komunikace může dojít také kvůli působení okolních zařízení.
- ▶ Výrobky využívající stejnou frekvenci 2,4 GHz (bezdrátová síť LAN, mikrovlnné trouby atd.) mohou používáním stejného frekvenčního pásma vyvolat chybu komunikace.
- ▶ Doba vyhledání zařízení se liší v závislosti na počtu zařízení Bluetooth a na aktuálním provozu. Pravděpodobnost vyhledání se zvyšuje při snížení počtu zařízení.
- ▶ Mikrovlnné trouby mohou být příslušným bezdrátovým zařízením rušeny.
- ▶ Protože příslušná bezdrátová zařízení mohou rušit elektromagnetické vlny, nesmí poskytovat služby související s lidským zdravím.
- ▶ K externímu zařízení s rozhraním Bluetooth lze najednou připojit pouze jedna sluchátka.
- ▶ Při používání sluchátek Bluetooth nelze přijímat obrázky.
- ▶ Funkce MP3 není podporována.
- ▶ Podrobné informace o rozhraní Bluetooth najdete v uživatelské příručce zařízení Bluetooth.

QDID : B014281





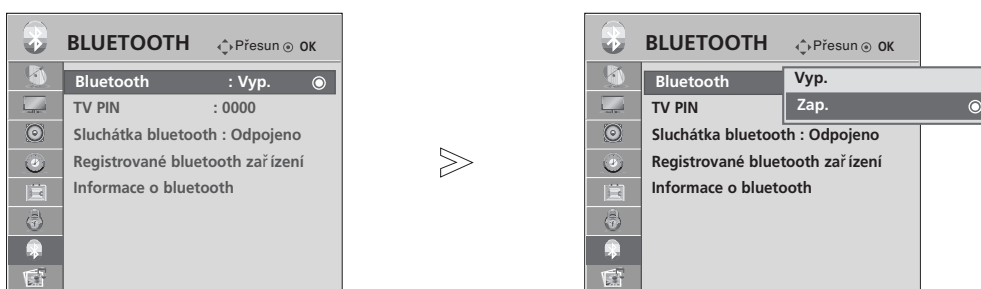

NASTAVENÍ ROZHRANÍ BLUETOOTH

Chcete-li poslouchat rozhlasové vysílání pomocí sluchátek Bluetooth nebo přijímat obrázky ve formátu JPEG z externího zařízení a prohlížet si je na televizoru, můžete využít bezdrátovou komunikaci, která umožňuje připojení bez kabelů.

Nabídku BLUETOOTH zobrazíte výběrem možnosti On (Zapnuto).
Pokud funkci Bluetooth nechcete využívat, vyberte možnost Off (Vypnuto).

Pokud je televizor připojen k externímu zařízení Bluetooth, lze možnost Off (Vypnuto) vybrat po odpojení zařízení.



-   Vyberte položku **BLUETOOTH**.
-   Vyberte možnost **Bluetooth**.
-   Vyberte možnost **Zapnuto** nebo **Vypnuto**.
-  Nastavení uložte.

- Stisknutím tlačítka MENU (NABÍDKA) se vrátíte k normálnímu sledování televize.
- Stisknutím tlačítka RETURN (NÁVRAT) se vrátíte na předchozí obrazovku nabídky.

POUŽÍVÁNÍ ROZHRAŇÍ BLUETOOTH

NASTAVENÍ KÓDU PIN TELEVIZORU

Slouží k přijetí připojení z externího zařízení Bluetooth nebo k připojení externího zařízení Bluetooth.

Podrobné informace o nastavení kódu PIN externího zařízení Bluetooth najdete v uživatelské příručce příslušného zařízení.

Kód PIN televizoru může obsahovat maximálně 10 číslic.

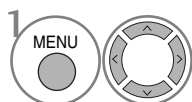
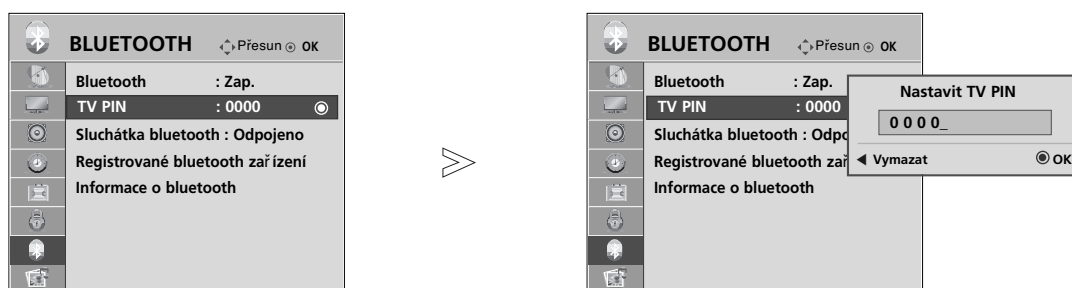

Vyberte položku **BLUETOOTH**.

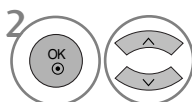

Vyberte možnost **TV PIN** (KÓD PIN TELEVIZORU).

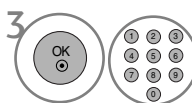

Zadejte požadované číslo kódu PIN.



- Stisknutím tlačítka MENU (NABÍDKA) se vrátíte k normálnímu sledování televize.
- Stisknutím tlačítka RETURN (NÁVRAT) se vrátíte na předchozí obrazovku nabídky.

SLUCHÁTKA BLUETOOTH

Když vyberete možnost stereofonních sluchátek s rozhraním Bluetooth, můžete zvuk televizoru poslouchat přes stereofonní sluchátka Bluetooth prostřednictvím bezdrátové komunikace.

Před prvním použitím je třeba je spárovat s libovolným novým zařízením Bluetooth. Podrobné informace najdete v uživatelské příručce příslušného zařízení.

Maximální počet seznamů je 12.

Pokud jednotka hledá stereofonní sluchátka Bluetooth, ostatní tlačítka kromě tlačítka Stop (Zastavit) (tlačítko OK) nefungují.

Připojení nových sluchátek s rozhraním Bluetooth

Nová stereofonní sluchátka Bluetooth je možné hledat pouze v režimu Disconnected (Odpojeno).

Při spuštění hledání se zobrazí seznam odpovídajících stereofonních sluchátek Bluetooth.

Po vyhledání nového zařízení Bluetooth bude ověřen kód PIN a zařízení se připojí. Podrobné informace najdete v uživatelské příručce příslušného zařízení.

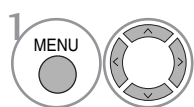

1 Vyberte položku **BLUETOOTH**.

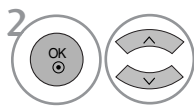

2 Vyberte možnost **Sluchátka bluetooth**.

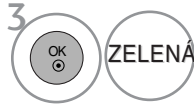

3 Vyhledejte sluchátka Bluetooth.

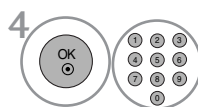

4 Zadejte kód PIN sluchátek Bluetooth. Informace o kódu PIN příslušného zařízení najdete v uživatelské příručce.



5 Připojte sluchátka Bluetooth.

Připojení již registrovaných sluchátek s rozhraním Bluetooth

Stereofonní sluchátka Bluetooth jsou v seznamu seřazena podle toho, v jakém pořadí byla použita. Na prvním místě seznamu jsou právě používaná sluchátka.

Při připojování dříve registrovaného zařízení Bluetooth můžete sluchátka vybrat a připojit bez nutnosti ověření kódu PIN.

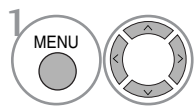

1 Vyberte položku **BLUETOOTH**.

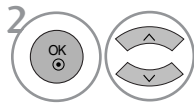

2 Vyberte možnost **Sluchátka bluetooth**.



3 Vyberte požadovaná sluchátka Bluetooth.



4 Zobrazí se zpráva s výzvou k připojení vybraných sluchátek Bluetooth. Vyberte položku Yes (Ano) nebo No (Ne).









5 Připojte sluchátka Bluetooth.

- Po připojení/používání stereofonních sluchátek Bluetooth přejdou sluchátka po zapnutí/vypnutí napájení televizoru automaticky do režimu Disconnected (Odpojeno).
- Po připojení stereofonních sluchátek Bluetooth se reproduktor televizoru přepne do režimu Mute (Vypnutí zvuku) a zvuk bude přenášén pouze do sluchátek.

POUŽÍVÁNÍ ROZHRAŇÍ BLUETOOTH

Odpojení sluchátek s rozhraním Bluetooth během používání

-   Vyberte položku **BLUETOOTH**.
-    Vyberte možnost **Sluchátka bluetooth**.
-  Odpojte sluchátka Bluetooth.

Výzva k připojení k televizoru pomocí sluchátek s rozhraním Bluetooth

Je-li nabídka Bluetooth v režimu On (Zapnuto) a zobrazí se výzva k připojení přes sluchátka, zobrazí se následující zpráva. K dispozici pouze u sluchátek, která tuto funkci podporují. (Další informace najdete v uživatelské příručce příslušných sluchátek Bluetooth.)

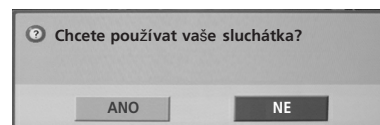

-   Vyberte položku Yes (Ano) nebo No (Ne).

! POZNÁMKA

- ▶ Společnost LG doporučuje následující sluchátka. Název modelu: MOTOROLA (HT820, S9), Jabra (BT620S, BT8010), Plantronics (Pulsar590), Nokia (BH-501), Sony (HBH-DS970, DR-BT30Q), Philips (HSB7100), Logitech (Freepulse-Wireless), Ildobi (HP-910) a LG(HBS250)). V závislosti na velikosti vyrovnávací paměti sluchátek může dojít k opoždění zvuku.
- ▶ Vyhledat a připojit lze pouze stereofonní sluchátka oficiálně certifikovaná jako kompatibilní s rozhraním Bluetooth.
- ▶ Připojit lze pouze stereofonní sluchátka, která podporují funkci A2DP (AV) mezi zařízeními Bluetooth.
- ▶ Stereofonní sluchátka, která podporují pouze funkci HF (Hands Free) mezi zařízeními Bluetooth, nelze připojit.
- ▶ Pokud se kód PIN uložený v nastavení kódu PIN rozhraní Bluetooth liší od kódu PIN popsaného v uživatelské příručce stereofonních sluchátek, zařízení nebude připojeno. Další informace najdete v uživatelské příručce příslušného zařízení.
- ▶ Pokud prostředí okolí televizoru vykazuje následující charakteristiky, může dojít k chybě při hledání nebo připojení zařízení:
 - silné elektromagnetické vlny;
 - příliš mnoho zařízení Bluetooth;
 - stereofonní sluchátka jsou vypnutá, nejsou na místě nebo u nich došlo k chybě;
 - některá zařízení, například mikrovlnné trouby, bezdrátová síť LAN, plazmové světlo, plynové sporáky atd., využívají stejný frekvenční rozsah, a mohou tak vyvolat chybu komunikace.
- ▶ Najednou je možné připojit pouze jedna stereofonní sluchátka.
- ▶ Současně se stereofonními sluchátky není možné připojit jiné zařízení Bluetooth.
- ▶ Připojení ztracené kvůli vypnutí televizoru apod. nebude obnoveno automaticky. Připojte dané zařízení znovu.
- ▶ Při používání sluchátek mohou některé operace trvat déle.
- ▶ I když vyberete nabídku Simplink Home Theatre (Domácí kino) po používání sluchátek během operace Simplink, jednotka se automaticky nepřepne na reproduktory režimu Home Theatre (Domácí kino).
- ▶ Pokud se připojení sluchátek stále nedaří, spárujte zařízení ještě jednou.

SPRÁVA REGISTROVANÉHO ZAŘÍZENÍ BLUETOOTH

Pokud nejsou registrována žádná zařízení, nabídka Registered B/T Device (Registrovaná zařízení Bluetooth) se deaktivuje a nebude možné ji používat.

Je-li již registrováno 12 zařízení, nelze registrovat žádná další zařízení a externí zařízení již nebude možné spárovat s televizorem. V takovém případě jedno zařízení odstraňte (nejprve jej odpojte, je-li připojeno k televizoru) a poté zaregistrujte jiné zařízení.

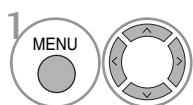
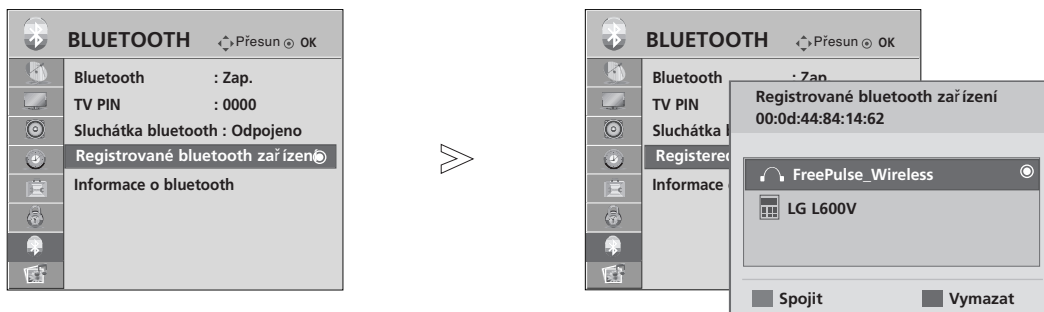

Vyberte položku **BLUETOOTH**.

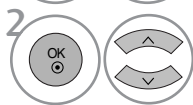

Vyberte možnost **Registrované bluetooth zařízení**.

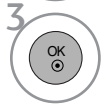

Zkontrolujte zaregistrované zařízení Bluetooth.

■ Připojení registrovaných stereofonních sluchátek s rozhraním Bluetooth



Vyberte požadovaná registrovaná stereofonní sluchátka Bluetooth.



Zobrazí se zpráva s výzvou k připojení vybraného zařízení Bluetooth.



Vyberte položku Yes (Ano) nebo No (Ne).

■ Odstranění registrovaného zařízení s rozhraním Bluetooth



Vyberte požadované zařízení Bluetooth.



Zobrazí se zpráva s výzvou k odstranění vybraného zařízení Bluetooth.

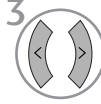

Vyberte položku Yes (Ano) nebo No (Ne).

POUŽÍVÁNÍ ROZHHRANÍ BLUETOOTH

INFORMACE O MÉM ZAŘÍZENÍ BLUETOOTH

Tato funkce poskytuje uživateli informace o jeho zařízeních Bluetooth.

Je-li vybrán režim „Bluetooth device – disconnected“ (Zařízení Bluetooth – odpojeno), je k dispozici možnost Edit (Úpravy).

Lze změnit položku My device name (Název mého zařízení).

Lze zkontrolovat položku My device Address (Adresa mého zařízení).

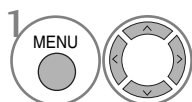
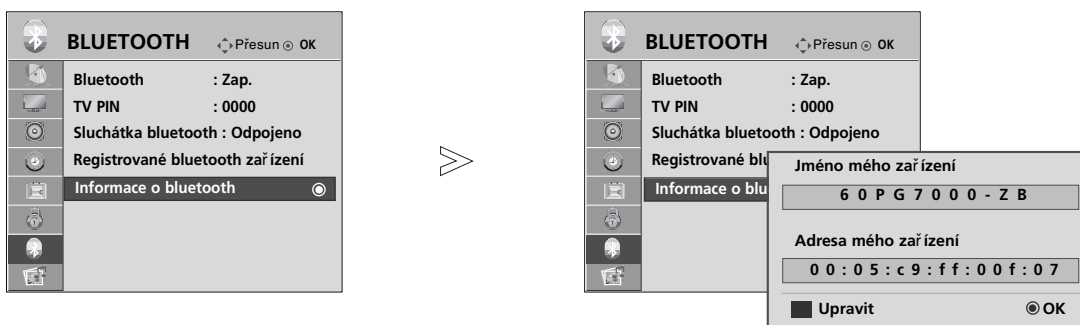

Vyberte položku **BLUETOOTH**.

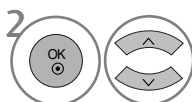

Vyberte možnost **Informace o bluetooth**.

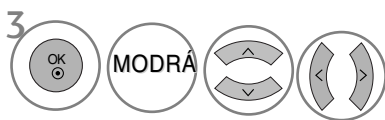

Zadejte název zařízení. Můžete použít písmena abecedy A až Z, číslice 0 až 9, znaky +/- a mezery.



Nastavení uložte.

- Stisknutím tlačítka MENU (NABÍDKA) se vrátíte k normálnímu sledování televize.
- Stisknutím tlačítka RETURN (NÁVRAT) se vrátíte na předchozí obrazovku nabídky.

PŘIJÍMÁNÍ FOTOGRAFIÍ PŘES EXTERNÍ ZAŘÍZENÍ S ROZHRANÍM BLUETOOTH

Odešlete fotografii z externího zařízení Bluetooth. Podrobné informace o odeslání fotografie z externího zařízení Bluetooth najdete v uživatelské příručce příslušného zařízení.

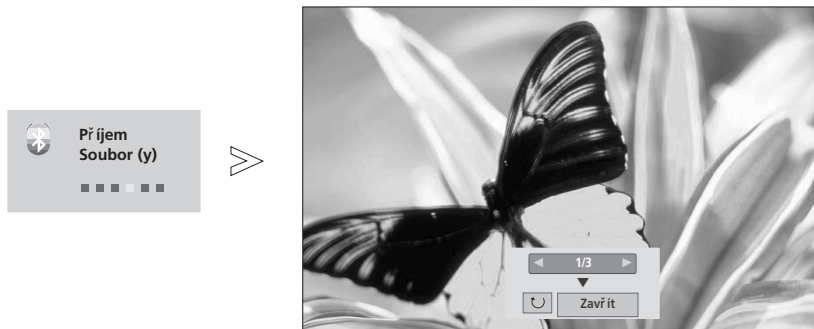

- Pokud vyberete možnost Close (Zavřít) pomocí tlačítek ^ v < > , nabídka OSD zmizí. Po opětovném stisknutí tlačítka OK se tato nabídka znovu zobrazí.



Vyberte požadované fotografie.

 (Otočit): Slouží k otáčení fotografií.

- Při stisknutí tlačítka OK v nabídce  (Otočit) otočí fotografii o 90° po směru hodinových ručiček.

- Maximální velikost jedné fotografie, kterou je možné přijmout, je 10 MB.
- Při odesílání obrázků z mobilního telefonu s rozhraním Bluetooth je podporována pouze metoda OPP (Object Push Profile).
- Obrázky nelze přijímat při používání stereofonních sluchátek Bluetooth.
- Pokud externí zařízení Bluetooth právě odesílá fotografii, stisknutím tlačítka RETURN (NÁVRAT) můžete příjem fotografie zastavit. Všechny přijaté fotografie budou smazány.

PRÁCE SE ZAŘÍZENÍM USB

Připojování zařízení USB

Při připojení zařízení USB je automaticky zobrazena tato obrazovka.
V zařízení USB nemůžete přidávat nové složky ani odstraňovat existující.

- 1 Připojte zařízení USB ke konektorům USB IN na straně televizoru.

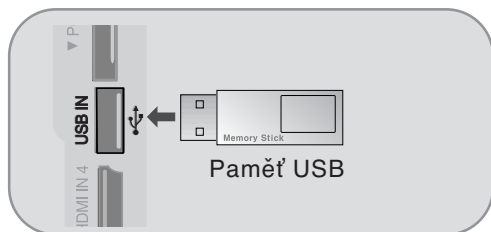

- 2 Vyberte položku **SEZNAM FOTO** nebo **SEZNAM HUDBY**.

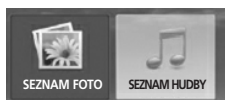

- Nepodporuje USB HDD.
- Tento televizor podporuje formáty JPEG a MP3.

Při vyjímání zařízení USB

Před vyjmutím zařízení USB vyberte nabídku Vysunutí USB.



Podmínky práce se zařízeními USB

- ▶ Rozpoznat lze pouze paměťové zařízení USB.
- ▶ Pokud je paměťové zařízení USB připojeno přes rozbočovač USB, nelze ho rozpoznat.
- ▶ Paměťové zařízení USB s automatickým programem rozpoznávání nemusí být možné rozpoznat.
- ▶ Paměťové zařízení USB s vlastním ovladačem nemusí být možné rozpoznat.
- ▶ Rychlost rozpoznávání paměťového zařízení USB může záviset na jednotlivých zařízeních.
- ▶ Když připojené paměťové zařízení USB pracuje, nevypínejte televizor ani zařízení USB neodpojujte. Při náhlém oddělení nebo odpojení mohou být poškozeny soubory uložené na paměťovém zařízení USB.
- ▶ Nepřipojujte paměťové zařízení USB uměle pozměněné v počítači. Mohlo by dojít k selhání nebo nesprávnému přehrávání. Nezapomínejte používat pouze paměťová zařízení USB s běžnými hudebními nebo obrazovými soubory.
- ▶ Používejte pouze paměťová zařízení USB formátovaná v systému souborů FAT32, který je součástí operačního systému Windows. Paměťová zařízení formátovaná jiným nástrojem nedodaným se systémem Windows nemusejí být rozpoznána.
- ▶ K paměťovým zařízením USB vyžadujícím externí napájení připojte napájení. Jinak nemusí být zařízení rozpoznáno.
- ▶ Paměťové zařízení USB připojujte kabelem dodaným výrobcem zařízení USB. Pokud je zařízení připojeno jiným kabelem nebo velmi dlouhým kabelem, nemusí být rozpoznáno.
- ▶ Některá paměťová zařízení USB nemusejí být podporována nebo nemusejí pracovat hladce.
- ▶ Metoda zarovnání souborů u paměťových zařízení USB je podobná jako u systémů Windows XP a název souboru rozpozná až 100 anglických znaků.
- ▶ Důležité soubory zálohujte, protože data na zařízení USB mohou být poškozena. Správa dat je záležitostí spotřebitele a výrobci neručí za ztrátu dat.

SEZNAM FOTOGRAFIÍ

Nabídka na obrazovce se může na vašem televizoru mírně lišit. Snímky jsou příkladem pro práci s televizorem.

Soubor podpory PHOTO(*.JPEG)

Od základny: 7680 x 4320

- Můžete přehrávat pouze soubory JPEG.
- U formátů JPEG (pouze SOF0, SOF1) je podporováno pouze základní skenování.
- Nepodporované soubory se zobrazují ve formátu bitmap.

Prvky obrazovky

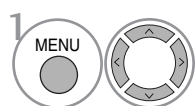

Vyberte možnost USB.

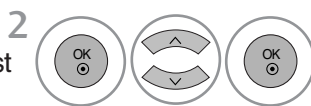

Vyberte položku Sezn. fotogr.

- 1 Přejde o úroveň výše
- 2 Aktuální strana/celkem stran
- 3 Celkový počet označených fotografií
- 4 Využitelná paměť USB
- 5 Odpovídající tlačítka na dálkovém ovladači

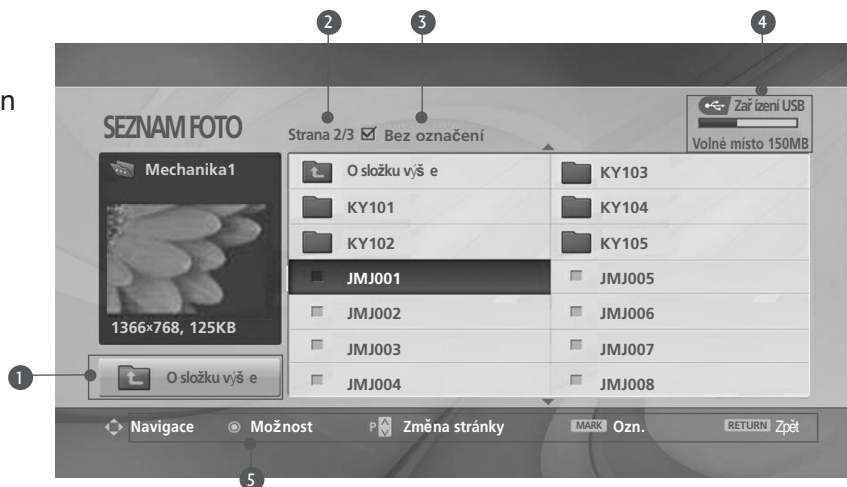

PRÁCE SE ZAŘÍZENÍM USB

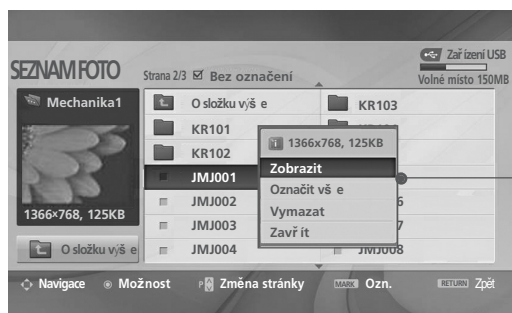

Vybírání fotografií a místní nabídka







- ▶ **Zobrazit** : Zobrazí vybrané položky.
- ▶ **Označit vše**: Označí všechny položky na obrazovce.
- ▶ **Zrušit označení** : Zruší označení všech vybraných fotografií
- ▶ **Vymazat** : Odstraní vybranou položku fotografie.
- ▶ **Zavřít** : Zavře místní nabídku.

1  Vyberte cílovou složku nebo jednotku.

2   Vyberte požadované fotografie.

3   Zobrazte rozevírací nabídku.

4   Vyberte požadovanou rozevírací nabídku.

- Pomocí tlačítka **P**   procházejte stránku s fotografiemi.
- Tlačítkem **MARK** fotografií označte nebo označení zrušte. Pokud je označena jedna nebo více fotografií, můžete zobrazit jednotlivé fotografie nebo prezentaci označených fotografií. Pokud nejsou označeny žádné fotografie, můžete zobrazit prezentaci všech fotografií ve složce.

- Stisknutím tlačítka **RETURN** (**NÁVRAT**) se vrátíte k normálnímu sledování televize.

Nastavení nabídky na plnou obrazovku

Nastavení můžete změnit tak, aby fotografie uložené na zařízení USB byly zobrazeny na celé obrazovce. Pro fotografie zobrazené na celé obrazovce jsou k dispozici detailní operace.

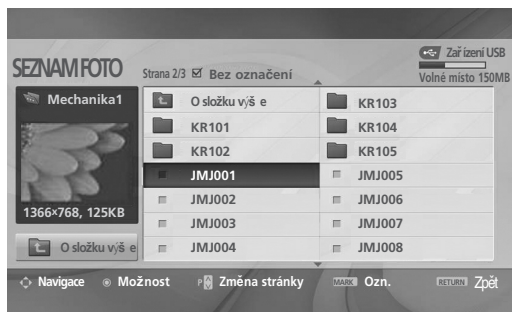



Poměr stran fotografie může změnit velikost fotografie zobrazené na celé obrazovce. Stisknutím tlačítka RETURN (NÁVRAT) se vrátíte na předchozí obrazovku nabídky.



1  Vyberte cílovou složku nebo jednotku.

2   Vyberte požadované fotografie.

3  Zobrazte rozevírací nabídku.

4  Vyberte možnost **Zobrazit**.

5  Vybraná fotografie se zobrazí v plné velikosti.

- Pomocí tlačítka P   procházejte stránku s fotografiemi.

PRÁCE SE ZAŘÍZENÍM USB

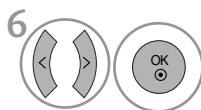

6 Vyberte možnosti **Present.**, **BGM**, **Rotate**, **Vymazat**, **Možnost** nebo **Zavřít**.

- Tlačítkem **^ v < >** vyberte předchozí nebo další fotografii
- Tlačítkem **^ v < >** vyberte a ovládejte nabídku na celé obrazovce.

- ▶ **Present.** : Pokud není vybrán žádný snímek, jsou v prezentaci zobrazeny všechny fotografie aktuální složky. Pokud jsou některé fotografie vybrány, jsou při prezentaci zobrazeny vybrané fotografie.
 - V části **Možnost** nastavte interval.
- ▶ **BGM**: Při prohlížení fotografií v úplné velikosti přehrává hudbu.
 - Přístroj a album pro funkci nastavíte v části **Možnost**.
- ▶ **Rotate** : Otáčí fotografie.
 - Otočí fotografii o 90° po směru hodinových ručiček.
- ▶ **Vymazat** : Odstraní fotografie.
- ▶ **Možnost**: Nastavte hodnoty **Rychl. sním.** a **Složka hudby**.
 - Pomocí tlačítka **< >** a tlačítka **OK** nastavte možnosti. Poté přejděte na tlačítko **OK** a stisknutím tlačítka **OK** nastavení uložte..
 - Složku s hudbou nelze měnit v průběhu přehrávání
- ▶ **Zavřít** : Skryje nabídku celé obrazovky.
 - Chcete-li nabídku znovu zobrazit, stiskněte tlačítko **OK**.

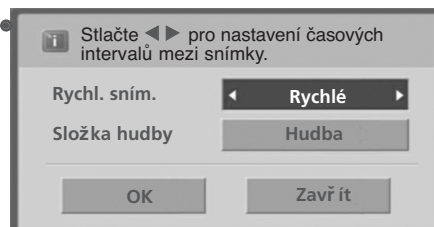

SEZNAM HUDBY

Zakoupené hudební soubory (*.MP3) mohou obsahovat omezení daná autorskými právy.

Přehrávání těchto souborů nemusí tento model podporovat.

Hudební soubory uložené na zařízení USB lze přehrávat.

Nabídka na obrazovce se může na vašem televizoru mírně lišit. Snímky jsou příkladem pro práci s televizorem.

Soubor podporující MUSIC (Hudební soubory) (*ve formátu MP3)

Bitový tok: 32 ~ 320

• Rychlost vzorkování formátu MPEG1, vrstva 3: 32 kHz, 44,1 kHz, 48 kHz.

Prvky obrazovky

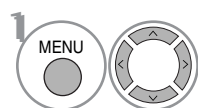

1 Vyberte možnost USB.

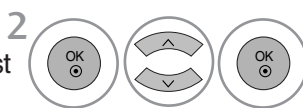

2 Vyberte položku Sezn. hudby.

- 1 Přejde o úroveň výše
- 2 Aktuální strana/celkem stran
- 3 Celkový počet označených hudebních souborů
- 4 Využitelná paměť USB
- 5 Odpovídající tlačítka na dálkovém ovladači



PRÁCE SE ZAŘÍZENÍM USB



Vybírání hudby a místní nabídka



Jak vidíte na obrázku, je na stránce uvedeno až 6 hudebních titulů.





- ▶ **Přehrát** : Přehraje vybranou hudbu. Po dokončení přehrávání začne přehrávat další vybranou skladbu. Pokud není vybrána žádná hudba, bude přehrána další skladba v aktuální složce. Pokud přejdete do jiné složky a stisknete tlačítko OK, bude aktuální přehrávání hudby zastaveno.
- ▶ **Přehrát označ.** : Přehraje vybranou hudbu. Po dokončení přehrávání začne automaticky přehrávat další vybranou skladbu.
- ▶ **Stop Play (Ukončit přehrávání)**: Zastaví přehrávání hudby.
- ▶ **Přehrát s foto.**: Začne vybranou hudbu přehrávat a přejde na seznam fotografií.
- ▶ **Označit vs e**: Označí všechny hudební položky ve složce
- ▶ **Zrušit označení** : Zruší označení všech vybraných sklad
- ▶ **Vymazat** : Odstraní vybranou hudbu.
- ▶ **Zavřít** : : Zavře místní nabídku.

1  Vyberte cílovou složku nebo jednotku.

2   Vyberte požadovanou hudbu.

3   Zobrazte rozevírací nabídku.

4   Vyberte požadovanou rozevírací nabídku.

- Pomocí tlačítka P \wedge \vee procházejte stránku s hudbou.
- Tlačítkem MARK skladbu označte nebo označení zrušte. Pokud je označena jedna nebo více skladeb, budou přehrány po sobě. Pokud například chcete poslouchat opakovaně pouze jednu skladbu, označte ji a přehrávejte. Pokud není označena žádná skladba, budou všechny skladby přehrány po sobě.

- Stisknutím tlačítka RETURN (NÁVRAT) se vrátíte k normálnímu sledování televize.

- Pokud během přehrávání nestisknete po určitou dobu žádné tlačítko, zobrazí systém spořič obrazovky s informacemi o přehrávání (jako na následující obrázku).
- Spořič obrazovky
Spořič obrazovky brání poškození bodů obrazovky dlouhým zobrazením jednoho obrázku

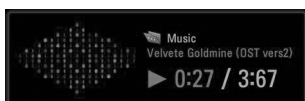

! POZNÁMKA

- ▶ Při přehrávání hudby se na pozadí názvu skladby zobrazí 🎵.
- ▶ Poškozené hudební soubory nejsou přehrávány a zobrazují délku 00:00.
- ▶ Hudbu staženou z placených služeb s ochranou autorských práv přístroj nespustí, ale zobrazí nesprávné informace o délce.
- ▶ Pokud stisknete tlačítka **OK**, **■** přístroj zastaví spořič obrazovky
- ▶ V tomto režimu jsou k dispozici i tlačítka **PLAY(▶)**, **Pause(II)**, **■**, **▶▶**, **◀◀** na dálkovém ovladači.
- ▶ Tlačítkem **▶▶** vyberete následující hudební soubor a tlačítkem **◀◀** vyberete předchozí hudební soubor.









EPG (Elektronický průvodce pořady)(V DIGITÁLNÍM REŽIMU)

Tento přístroj obsahuje systém EPG (Elektronický průvodce pořady) pomáhající při procházení všemi možnostmi zobrazení.

Systém EPG obsahuje informace jako je program stanic či počáteční a koncové časy dostupných služeb. Kromě toho jsou v systému EPG často k dispozici podrobné informace o pořadu (dostupnost množství podrobných údajů se liší podle konkrétního provozovatele).

Tuto funkci lze používat pouze v případě, že ji provozovatel vysílá.

Systém EPG zobrazuje popis programu na nejbližších 8 dní.

	Zobrazí aktuální informace o obrazovce.
	Zobrazeno u programu DTV.
	Zobrazeno u programu s teletextem.
	Zobrazeno u rozhlasového programu.
	Zobrazeno u programu s titulky.
	Zobrazeno u programu MHEG.
	Zobrazeno u šifrovaného programu.
	Zobrazeno u programu Dolby.

Zapnutí / vypnutí EPG

1  Zapněte nebo vypněte funkci EPG.

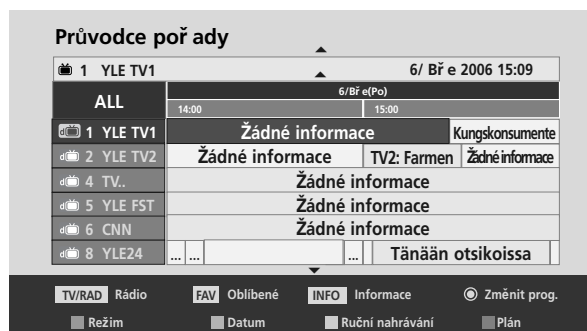

Výběr programu

1  nebo  Vyberte požadovaný program.

2  Zobrazte vybraný program.

Funkce tlačítek v režimu průvodce NOW/NEXT (Nyní/Další)



Červená Změna režimu EPG.



ŽLUTÁ Zadání časovaného nahrávání/Nastavení připomínky.



Modrá Zadání časovaného nahrávání/Seznam připomínek.



Přepněte na vybraný program.

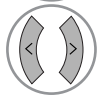

Volba programu NOW (Nyní) nebo NEXT (Další).



Volba vysílaného programu.



Další a předchozí strana.



nebo  Vypnutí systému EPG.



Volba televizního nebo rozhlasového programu.



Zapnutí a vypnutí podrobných informací.

Funkce tlačítek v režimu osmidenního průvodce



Červená Změna režimu EPG.



ZELENÁ Režim nastavení data.



ŽLUTÁ Zadání časovaného nahrávání/Nastavení připomínky.



Modrá Zadání časovaného nahrávání/Seznam připomínek.

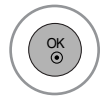

Přepněte na vybraný program.

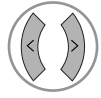

Volba programu NOW (Nyní) nebo NEXT (Další).



Volba vysílaného programu.



Další a předchozí strana.



nebo  Vypnutí systému EPG.



Volba televizního nebo rozhlasového programu.



Zapnutí a vypnutí podrobných informací.

Funkce tlačítek v režimu změny data



ZELENÁ Vypnutí režimu nastavení data.



Změna na vybrané datum.

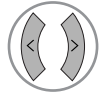

Volba data.



Vypnutí režimu nastavení data.



nebo  Vypnutí systému EPG.

EPG (Elektronický průvodce pořady)(V DIGITÁLNÍM REŽIMU)

Funkce tlačítek v poli rozšířeného popisu



Další a předchozí text.



Zadání časovaného nahrávání/Nastavení připomínky.



Zapnutí a vypnutí podrobných informací.



nebo



Vypnutí systému EPG.

Funkce tlačítek v režimu zadávání záznamu/připomínky

- Tato funkce je k dispozici pouze při připojení nahrávacího zařízení používajícího nahrávací signály pin8 ke konektoru DTV-OUT(AV2) kabelem SCART.



Změna do režimu průvodce nebo seznamu časovače.



Uložení záznamu časovače/připomínky.



Volba typu, služby, data nebo počátečního či koncového času.



Nastavení funkce.

Funkce tlačítek v režimu Schedule List (Plánovaný seznam)



Režim přidání nové položky ručního časovače.



Přejděte do režimu pro úpravy plánovaného seznamu.



Odstranění vybrané položky.



Změna do režimu průvodce.



Vyberte možnost **Plán**.

NASTAVENÍ OBRRAZU

NASTAVENÍ VELIKOSTI OBRAZU (POMĚRU STRAN)

Obraz lze sledovat v různých formátech – 16:9, Pouze Scan, Originální, 4:3, 14:9 a Zvětšený 1/2.

Pokud je pozastavený obraz přítomen na obrazovce po delší dobu, může na ní zůstat trvale viditelný.

Pomocí tlačítek \wedge \vee můžete nastavit míru rozšíření.

Tato funkce pracuje u následujícího signálu:

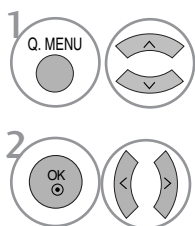

Vyberte položku **Poměr stran**.

Zvolte požadovaný formát obrazu.

- Možnost **Poměr stran** můžete nastavit také v nabídce **OBRAZ**.
- U nastavení Nastavení funkce zoom vyberte v nabídce Ratio (Poměr) položky 14:9, Zoom1 a Zoom2. Po nastavení Nastavení funkce zoom se zobrazení vrátí zpět do nabídky Q.Menu (Rychlá nabídka).

• 16:9

Následující výběr umožňuje nastavit obraz svisle v lineárním poměru (vhodné pro DVD ve formátu 4:3).



• Originální

Když přijímá televizor širokouhý signál, automaticky se přepne zobrazení podle tohoto formátu.



• Pouze Scan

Tento výběr vám poskytne nejlepší kvalitu obrazu bez ztráty kvality obrazu ve vysokém rozlišení.

Poznámka: Pokud má původní obraz šum, bude šum patrný také na okraji.



• 4:3

Následující výběr umožňuje zobrazit původní poměr stran 4:3 se šedými pruhy po levé a pravé straně.



NASTAVENÍ OBRAZU

• 14:9

Díky režimu 14:9 si můžete využívat formát filmů 14:9 nebo televizních programů. Obraz 14:9 je zobrazen jako formát 4:3 - je roztažen doleva a doprava.



• Zvětšený1

Následující výběr umožňuje sledovat obraz bez zkreslení, protože vyplní celou obrazovku. Horní a dolní část obrazu bude oříznuta.



• Zvětšený2

Možnost Zoom 2 umožňuje změnit přiblížení tak, aby obraz byl vodorovně roztáhnutý a svisle oříznutý. Umožňuje porovnat změnu obrazu a pokrytí obrazovky.



! POZNÁMKA

- ▶ V režimech Component, HDMI můžete vybrat pouze zobrazení 4:3, 16:9 (široký) a Zvětšený1/2.
- ▶ V režimu RGB můžete vybrat pouze režimy 4:3 a 16:9 (široký).
- ▶ V režimu HDMI/Component (Komponentní) (přes 720 p) je k dispozici funkce **Pouze Scan**.

PŘEDDEFINOVANÁ NASTAVENÍ OBRAZU

Režim obrazu-přednastavený

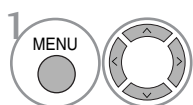
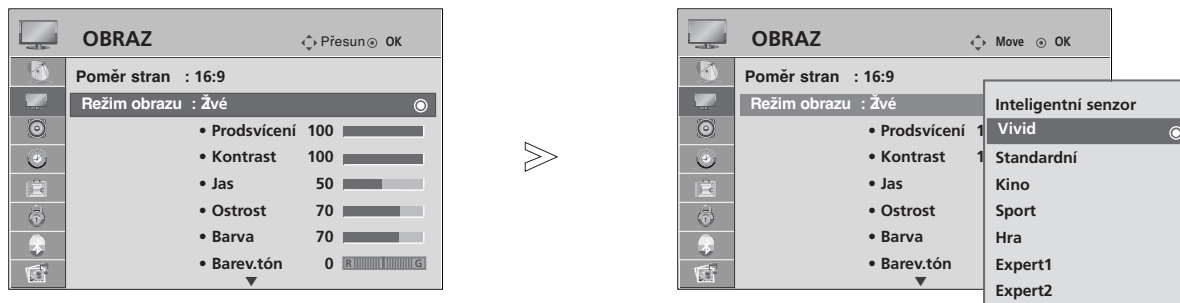

Vyberte položku **OBRAZ**.

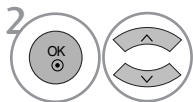

Vyberte **Režim obrazu**.

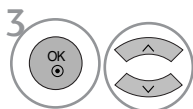

Vyberte položku **Intelligentní senzor** (pouze televizory LCD), **Vivid**, **Standardní**, **Kino**, **Sport** nebo **Hra**.

- **Režim obrazu** nastaví televizor pro nejlepší vzhled obrazu. Podle kategorie programu vyberte v nabídce **Režim obrazu** přednastavenou hodnotu.
- Jestliže je funkce Intelligent Sensor (Intelligentní čidlo) zapnutá, obraz se automaticky upravuje podle podmínek okolí. (Pouze televizor LCD)
- **Režim obrazu** lze upravit také v nabídce **Q.Menu (Rychlá nabídka)**.
- **Intelligentní senzor** : Upravuje obraz podle podmínek v místnosti. (Pouze televizor LCD)







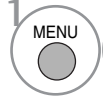

- Stisknutím tlačítka MENU (NABÍDKA) se vrátíte k normálnímu sledování televize.
- Stisknutím tlačítka RETURN (NÁVRAT) se vrátíte na předchozí obrazovku nabídky.

NASTAVENÍ OBRAZU

Automatické nastavení barevného tónu (Warm (Teplé)/Normal (Normální)/Cool (Studené))

Vyberte jedno ze tří automatických nastavení barev. Možnost Teplá obohatí teplejší barvy, jako je červená. Po zvolení možnosti Chladná budou barvy méně intenzivní a laděné více do modra.



-   Vyberte položku **OBRAZ**.
-   Vyberte položku **Pokročilé ovládání**.
-   Vyberte položku **Teplota barev**.
-   Vyberte některou z možností **Chladná**, **Střední** nebo **Teplá**.

- Stisknutím tlačítka MENU (NABÍDKA) se vrátíte k normálnímu sledování televize.
- Stisknutím tlačítka RETURN (NÁVRAT) se vrátíte na předchozí obrazovku nabídky.

RUČNÍ ÚPRAVA OBRAZU

Režim obrazu-uživatelský

- **Prodsvícení** (pouze televizory LCD)
Chcete-li ovládat jas obrazovky, nastavte jas panelu LCD.
- **Kontrast**
Nastavuje rozdíl mezi světlou a tmavou úrovní obrazu.
- **Jas**
Zvyšuje nebo snižuje v obrazu množství bílé.
- **Ostrost**
Nastavuje úroveň ostrosti okrajů mezi světlými a tmavými oblastmi v obraze.
Čím nižší úroveň, tím měkčí obraz.
- **Barva**
Nastavuje intenzitu všech barev.
- **Barev.tón**
Nastavuje rovnováhu mezi úrovněmi červené a zelené.

Tuto funkci nelze používat u funkce „Inteligentní senzor“ (pouze televizory LCD).

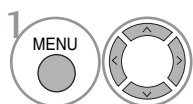
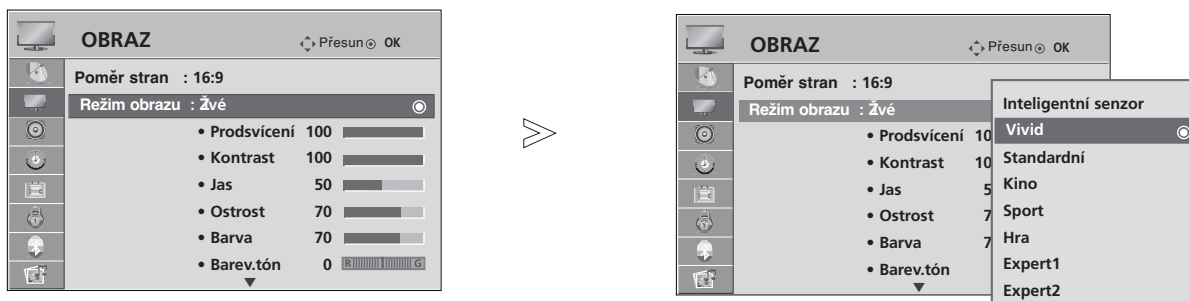

1 Vyberte položku **OBRAZ**.

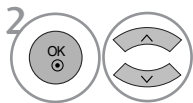

2 Vyberte položku **Režim obrazu**.

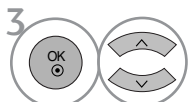

3 Vyberte možnosti **Vivid, Standardní, Kino, Sport** nebo **Hra**.

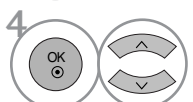

4 Vyberte položky **Prodsvícení** (pouze televizory LCD), **Kontrast, Jas, Ostrost, Barva** nebo **Barev.tón**.

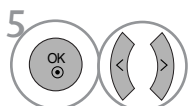

5 Proveďte příslušné úpravy.

- Stisknutím tlačítka MENU (NABÍDKA) se vrátíte k normálnímu sledování televize.
- Stisknutím tlačítka RETURN (NÁVRAT) se vrátíte na předchozí obrazovku nabídky.

! POZNÁMKA

- ▶ V režimu RGB-PC nelze nastavit barvu, ostrost a odstín na preferovanou úroveň.

NASTAVENÍ OBRAZU

Picture Mode-Expert Control (Odborné ovládání režimu obrazu)

Segmentováním kategorií poskytují režimy **Expert1** a **Expert2** více kategorií, které mohou uživatelé nastavit podle potřeby, aby dosáhli optimální kvalitu obrazu.

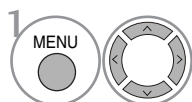
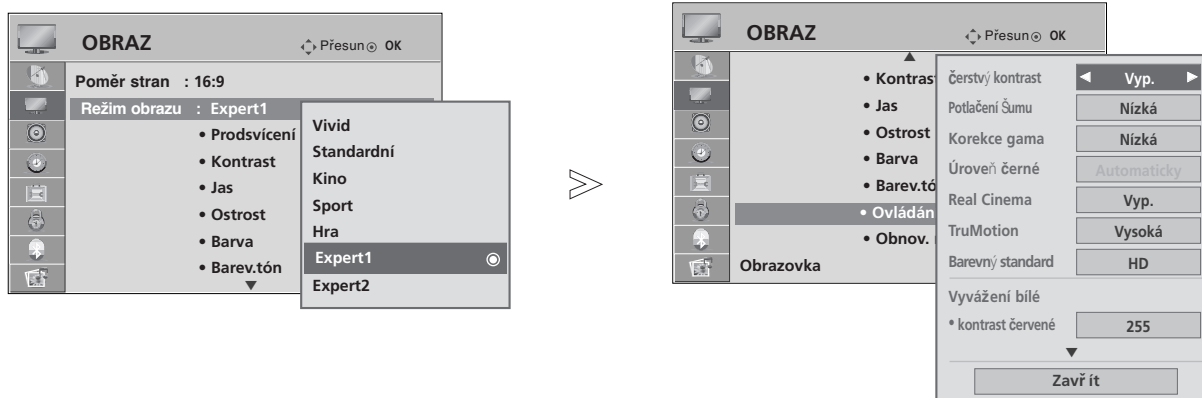

Vyberte položku **OBRAZ**.

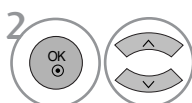

Vyberte položku **Režim obrazu**.

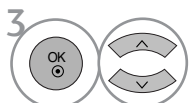

Vyberte položky **Expert1** nebo **Expert2**.

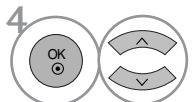

Vyberte možnost **Ovládání pro odborníky**.

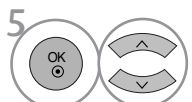

Vyberte požadovaný zdroj.



Provedte příslušné úpravy.

- Stisknutím tlačítka MENU (NABÍDKA) se vrátíte k normálnímu sledování televize.
- Stisknutím tlačítka RETURN (NÁVRAT) se vrátíte na předchozí obrazovku nabídky.

TECHNOLOGIE VYLEPŠENÍ OBRAZU

Čerstvý kontrast

Automatická optimalizace kontrastu podle jasu odrazu.

Čerstvé barvy

Automatické nastavení barev odrazu, aby se dosáhlo co nejlepších přirozených barev.

Potlačení Šumu

Odstranění šumu do bodu, kde nenaruší původní obraz.

Korekce gama.

Vysoké hodnoty gamma zobrazují bělavé obrazy a nízké hodnoty gamma zobrazují obrazy s vysokým kontrastem.

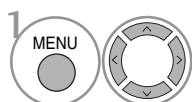

Vyberte položku **OBRAZ**.

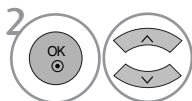

Vyberte položku **Pokročilé ovládání**.

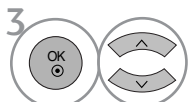

Vyberte položky **Čerstvý kontrast**, **Čerstvé barvy**, **Potlačení šumu** nebo **Korekce gama**.



Vyberte požadovaný zdroj.

- Stisknutím tlačítka MENU (NABÍDKA) se vrátíte k normálnímu sledování televize.
- Stisknutím tlačítka RETURN (NÁVRAT) se vrátíte na předchozí obrazovku nabídky.

NASTAVENÍ OBRAZU

POKROČILÉ - REŽIM FILMU/ REAL CINEMA

(pouze model 37/42/47/52LG70**)

Slouží k nastavení televizoru na nejvyšší kvalitu obrazu pro promítání filmů.

Tato vlastnost je aktivní pouze v režimech TV, AV a Component 480i/576i/1080i (pouze **Filmový režim**).



pouze model
37/42/47/52LG70**

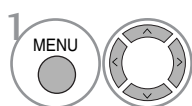

Vyberte položku **OBRAZ**.

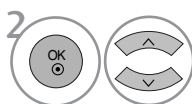

Vyberte položku **Pokročilé ovládání**.

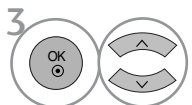

Vyberte režim **Filmový režim** (nebo **Real Cinema** (pouze model 37/42/47/52LG70**))

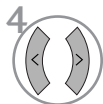

Vyberte položku **Zap.** nebo **Vyp.**.









- Stisknutím tlačítka MENU (NABÍDKA) se vrátíte k normálnímu sledování televize.
- Stisknutím tlačítka RETURN (NÁVRAT) se vrátíte na předchozí obrazovku nabídky.

ADVANCED - BLACK (DARKNESS) LEVEL (POKROČILÁ ÚROVEŇ ČERNÉ (TMAVÉ))

Pokud se díváte na film, slouží tato funkce k nastavení nejlepší kvality obrazu televizoru.

Tato funkce pracuje v následujících režimech: AV (NTSC-M), HDMI a Component.



- 1   Vyberte položku **OBRAZ**.
- 2   Vyberte položku **Pokročilé ovládání**.
- 3   Vyberte položku **Úroveň černé**.
- 4   Vyberte možnosti **Nízká** nebo **Vysoká**.

- **Nízká** : Odraz obrazovky bude tmavší.
- **Vysoká** : Odraz obrazovky bude světlejší.
- **Automaticky** : Zjištění úrovně černé barvy v obrazu a automatické nastavení úrovně Vysoká nebo Nízká.

- Stisknutím tlačítka MENU (NABÍDKA) se vrátíte k normálnímu sledování televize.
- Stisknutím tlačítka RETURN (NÁVRAT) se vrátíte na předchozí obrazovku nabídky.

NASTAVENÍ OBRAZU

ADVANCED TruMotion (Pokročilé TruMotion)

(pouze model 37/42/47/52LG70**)

Slouží k dosažení nejlepší kvality obrazu bez pohybového rozostření a chvění při zadání zdroje rychlého obrazu nebo filmu.

Tato funkce je vypnuta v režimech RGB-PC a HDMI-PC.

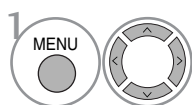
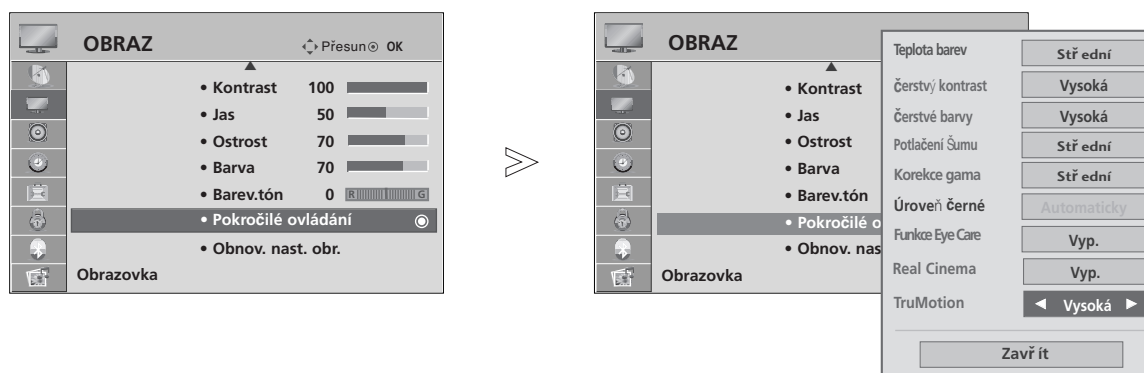

Vyberte položku **OBRAZ**.

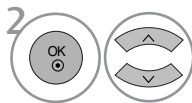

Vyberte položku **Pokročilé ovládání**.

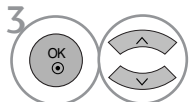

Vyberte možnost **TruMotion**.



Vyberte možnosti **Vyp.**, **Nízká** nebo **Vysoká**.

- **Vysoká**
pro plynulejší pohyb obrázků.
- **Nízká**
pro plynulý pohyb obrázků. Toto nastavení použijte pro standardní využití.
- **Vyp.**
Toto nastavení použijte, pokud se při nastavení kvality na hodnotu „Vysoká“ nebo „Nízká“ objevují šумы.

- Pokud povolíte funkci „TruMotion“, na obrazovce se mohou objevit šумы.
- Pokud k tomu dojde, vypněte funkci „TruMotion“ pomocí tlačítka „Off“ (Vypnuto).

- Stisknutím tlačítka MENU (NABÍDKA) se vrátíte k normálnímu sledování televize.
- Stisknutím tlačítka RETURN (NÁVRAT) se vrátíte na předchozí obrazovku nabídky.

UKÁZKA TruMotion (pouze model 37/42/47/52LG70**)

Slouží ke znázornění rozdílu mezi obrazem při zapnuté a vypnuté ukázce funkce TruMotion. Tuto funkci není možné používat v režimu RGB[PC], HDMI[PC].

Pokud během používání sluchátek vyberete režim TruMotion Demo, bezdrátová sluchátka bluetooth se odpojí.

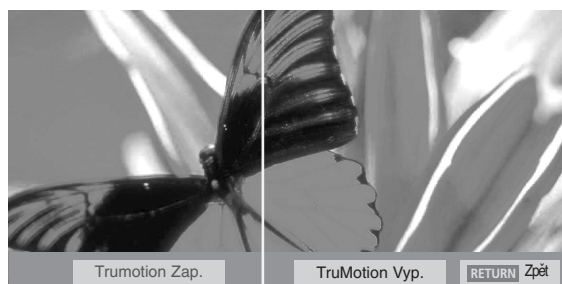
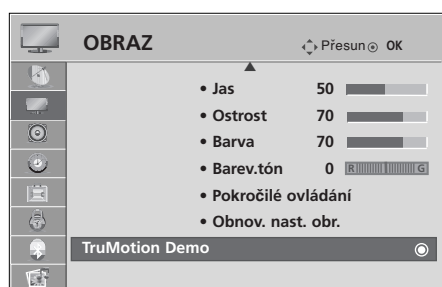

- Uvedený obrázek se může lišit od skutečného televizoru.

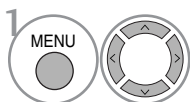

Vyberte položku **OBRAZ**.

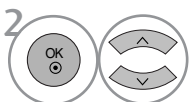

Vyberte možnost **TruMotion Demo**.

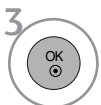



- Stisknutím tlačítka RETURN (NÁVRAT)) se vrátíte k normálnímu sledování televize.

NASTAVENÍ OBRAZU

EYE CARE (PÉČE O ZRAK) (POUZE TELEVIZORY LCD)

Pomáhá nastavit jas, pokud je obrazovka příliš světlá, aby nedošlo k oslnění.

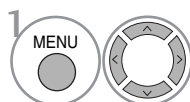
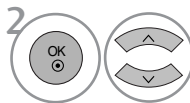
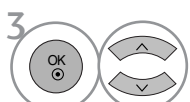

-  Vyberte položku **OBRAZ**.
-  Vyberte položku **Pokročilé ovládání**.
-  Vyberte možnost **Funkce Eye Care**.
-  Vyberte položku **Zap.** nebo **Vyp.**

- Stisknutím tlačítka MENU (NABÍDKA) se vrátíte k normálnímu sledování televize.
- Stisknutím tlačítka RETURN (NÁVRAT) se vrátíte na předchozí obrazovku nabídky.

PICTURE RESET (VÝCHOZÍ NASTAVENÍ OBRAZU)

Nastavení vybraných režimů obrazu se vrátí na výchozí nastavení z výroby.

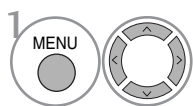
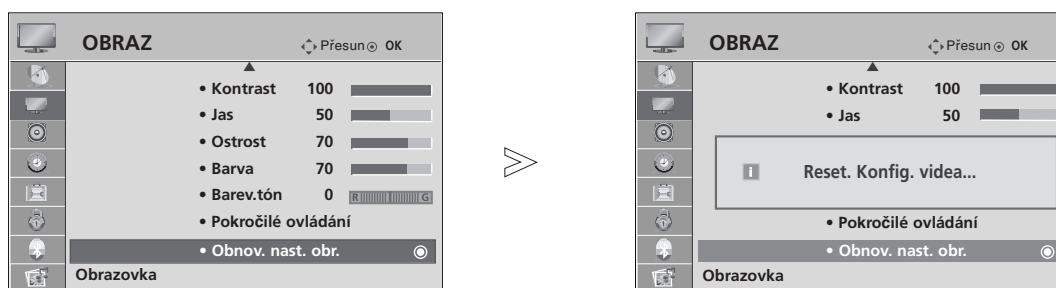

Vyberte položku **OBRAZ**.

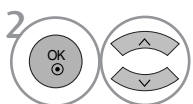

Vyberte položku **Obnov. nast. obr.** .



Inicializujte upravenou hodnotu.



- Stisknutím tlačítka MENU (NABÍDKA) se vrátíte k normálnímu sledování televize.
- Stisknutím tlačítka RETURN (NÁVRAT) se vrátíte na předchozí obrazovku nabídky.

NASTAVENÍ OBRAZU

POWER INDICATOR (UKAZATEL NAPÁJENÍ) (POUZE TELEVIZOR LCD)

Pomáhá nastavit jas pohyblivého ukazatele LED a zvuku, když je zapnuté napájení.

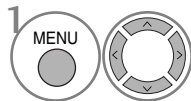
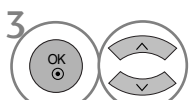

-  Vyberte položku **MOŽNOST**.
-  Vyberte položku **Indikace napájení**.
-  Vyberte možnosti **Světlo pohotovostního režimu** nebo **Světlo zapnuto**.
-  Vyberte požadovaný zdroj.

- Stisknutím tlačítka MENU (NABÍDKA) se vrátíte k normálnímu sledování televize.
- Stisknutím tlačítka RETURN (NÁVRAT) se vrátíte na předchozí obrazovku nabídky.

ISM (metoda minimalizace vypálení obrazu) (POUZE PLAZMOVÉ TELEVIZORY)

Pozastavený obraz z počítače nebo videorekordéru, který na obrazovce zůstane po delší dobu, může po jeho změně způsobit zobrazení násobného obrazu (duchů). Nenechávejte na obrazovce po delší dobu stejný obraz.

Vybílení

Funkce White Wash (Vymazání) odstraňuje z obrazovky pozastavený obraz.

Poznámka: V krajních případech funkce White Wash nedokáže pozastavený obraz zcela odstranit.

Orbiter

Funkce Orbiter slouží k předcházení násobnému obrazu (duchů). Přesto však doporučujeme vyvarovat se ponechání pozastaveného obrazu na obrazovce. Obrazovka se každé dvě minuty pohne, aby se zabránilo vzniku násobného obrazu.

Převrácení

Tato funkce umožňuje invertovat barvu pozadí obrazovky.

Barva pozadí obrazovky se invertuje automaticky každých 30 minut.

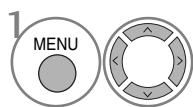
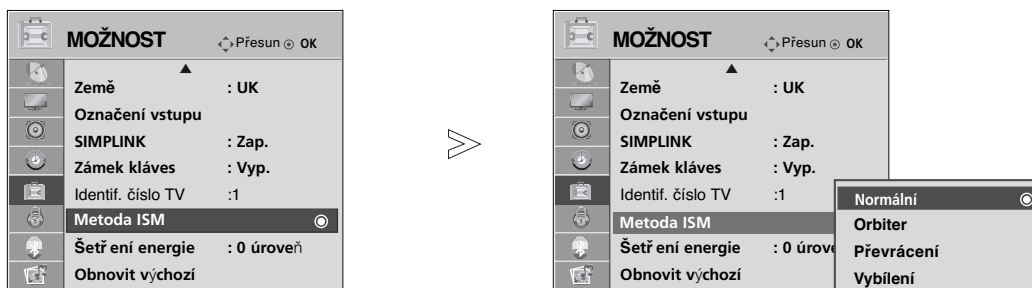

1 Vyberte položku **MOŽNOST**.

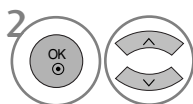

2 Vyberte možnost **Metoda ISM**.

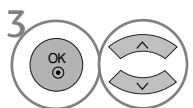

3 Vyberte položky **Normální**, **Orbiter**, **Převrácení** nebo **Vybílení**.



4 Nastavení uložte.

• Pokud tyto funkce nepotřebujete využívat, vyberte možnost **Normální**.

- Stisknutím tlačítka MENU (NABÍDKA) se vrátíte k normálnímu sledování televize.
- Stisknutím tlačítka RETURN (NÁVRAT) se vrátíte na předchozí obrazovku nabídky.

NASTAVENÍ OBRAZU

POWER SAVING PICTURE MODE (REŽIM OBRAZU S ÚSPOROU ENERGIE) (POUZE PLAZMOVÉ TELEVIZORY)

Tato funkce umožňuje přístroji snížit spotřebu energie.

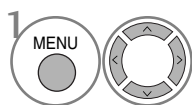

Vyberte položku **MOŽNOST**.

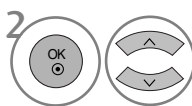

Vyberte možnost **Šetření energie**.

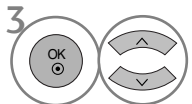

Vyberte položky **0 úroveň**, **1 úroveň**, **2 úroveň**, **3 úroveň** nebo **4 úroveň**.



Nastavení uložte.

- Úroveň 0 je nejjasnější.
- Režim úspory energie lze upravit také v nabídce **Q.Menu** (Rychlá nabídka).

- Stisknutím tlačítka MENU (NABÍDKA) se vrátíte k normálnímu sledování televize.
- Stisknutím tlačítka RETURN (NÁVRAT) se vrátíte na předchozí obrazovku nabídky.

NASTAVENÍ ZVUKU A JAZYKA

AUTOMATICKÉ VYROVNÁNÍ HLASITOSTI

Funkce Auto Volume (Automatická hlasitost) automaticky udržuje vyrovnanou úroveň hlasitosti, i když přepínáte programy.

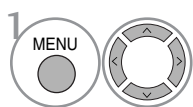
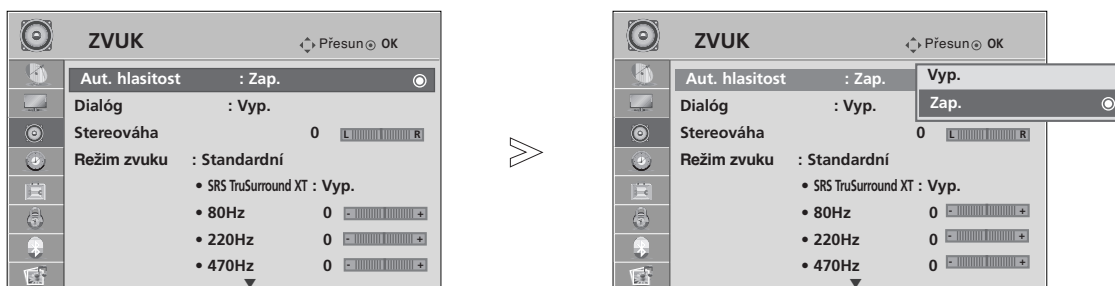

Vyberte položku **ZVUK**.

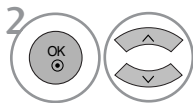

Vyberte položku **Aut. hlasitost**.

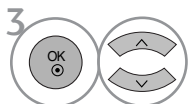

Vyberte položku **Zap.** nebo **Vyp.**.

- Stisknutím tlačítka MENU (NABÍDKA) se vrátíte k normálnímu sledování televize.
- Stisknutím tlačítka RETURN (NÁVRAT) se vrátíte na předchozí obrazovku nabídky.

NASTAVENÍ ZVUKU A JAZYKA

PŘEDDEFINOVANÉ NASTAVENÍ ZVUKU-SOUND MODE (REŽIM ZVUKU)

Můžete si vybrat své oblíbené nastavení zvuku: Standardní, Hudba, Kino, Sport nebo Hra ; nebo můžete nastavit frekvenci zvuku v ekvalizéru.

Díky funkci **Režim zvuku** získáte vynikající zvuk, aniž by bylo nutno provádět zvláštní úpravy – televizor nastavuje zvuk na základě obsahu programu.

Položky Standard (Standardní), Music (Hudba), Cinema (Kino), Sport nebo Game (Hra) jsou výrobcem přednastaveny na optimální kvalitu.

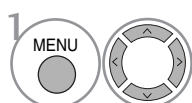
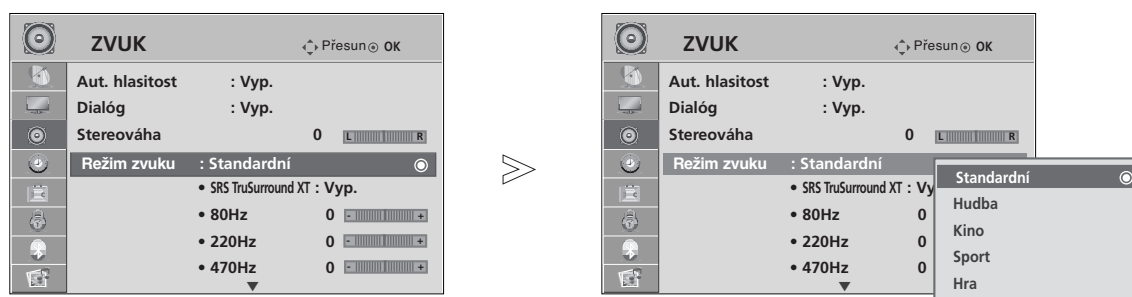

1 Vyberte položku **ZVUK**.

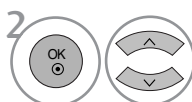

2 Vyberte položku **Režim zvuku**.

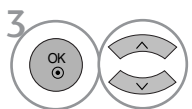

3 Vyberte možnosti **Standardní, Hudba, Kino, Sport** nebo **Hra**.

• Režim zvuku lze upravit také v nabídce **Q.Menu** (Rychlá nabídka).

- Stisknutím tlačítka MENU (NABÍDKA) se vrátíte k normálnímu sledování televize.
- Stisknutím tlačítka RETURN (NÁVRAT) se vrátíte na předchozí obrazovku nabídky.

ÚPRAVY NASTAVENÍ ZVUKU-UŽIVATELSKÝ REŽIM

Nastavení zvukového ekvalizéru.

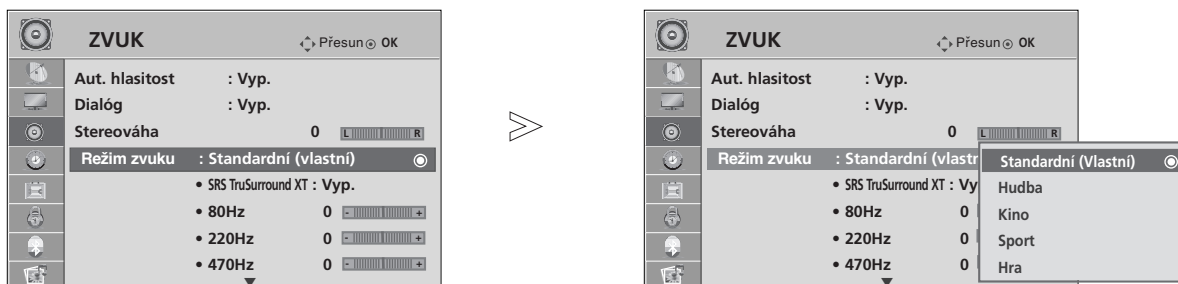

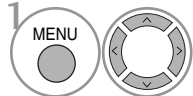
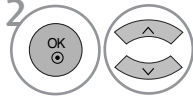
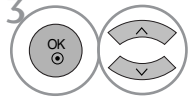
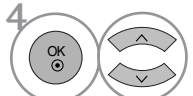
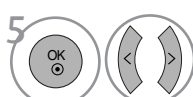
-  Vyberte položku **ZVUK**.
-  Vyberte položku **Režim zvuku**.
-  Vyberte položku **Standardní, Hudba, Kino, Sport** nebo **Hra**.
-  Vyberte frekvenční pásmo.
-  Vyberte požadovanou úroveň zvuku.

SRS TRUSURROUND XT

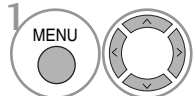
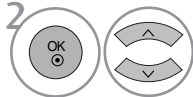
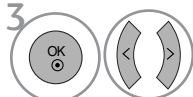
-  Vyberte položku **ZVUK**.
-  Vyberte možnost **SRS TruSurround XT**.
-  Vyberte položku **Zap.** nebo **Vyp.**.

SRS TruSurround XT Po vybrání této možnosti bude zvuk realistický.

- ▶  je obchodní značkou společnosti SRS Labs, Inc.
- ▶ Technologie TruSurround je zabudována v licenci společnosti SRS Labs, Inc.

NASTAVENÍ ZVUKU A JAZYKA

CLEAR VOICE (ČISTÝ HLAS)

Odlišením rozsahu lidských hlasů od jiných zvuků pomáhá uživatelům zřetelněji rozlišit lidský hlas.

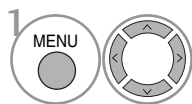
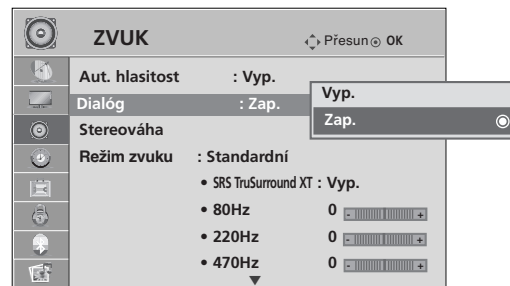

1 Vyberte položku **ZVUK**.

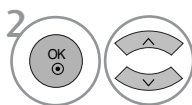

2 Vyberte možnost **Dialóg**.

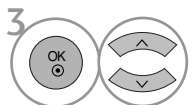

3 Vyberte položku **Zap.** nebo **Vyp.**.







• Pokud u položky **Dialóg** vyberete možnost **Zap.**, funkce **SRS TruSurround XT** nebude fungovat.

- Stisknutím tlačítka MENU (NABÍDKA) se vrátíte k normálnímu sledování televize.
- Stisknutím tlačítka RETURN (NÁVRAT) se vrátíte na předchozí obrazovku nabídky.

Nastavení vyvážení

Můžete nastavit požadované vyvážení zvuku reproduktorů.



-   Vyberte položku **ZVUK**.
-   Vyberte možnost **Stereováha**.
-   Proveďte požadovanou opravu.

- Stisknutím tlačítka MENU (NABÍDKA) se vrátíte k normálnímu sledování televize.
- Stisknutím tlačítka RETURN (NÁVRAT) se vrátíte na předchozí obrazovku nabídky.

NASTAVENÍ ZVUKU A JAZYKA

NASTAVENÍ ZAPNUTÍ A VYPNUTÍ REPRODUKTORŮ TELEVIZORU

Parametry vnitřního reproduktoru lze upravit.

V režimech AV1, AV2, AV3, KOMPONENT, RGB a HDMI1 za použití kabelu z HDMI na DVI může z reproduktoru televizoru vycházet zvuk, i když nebude přítomen videosignál.

Chcete-li použít externí stereofonní systém, vnitřní reproduktory televizoru vypněte.

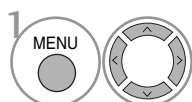
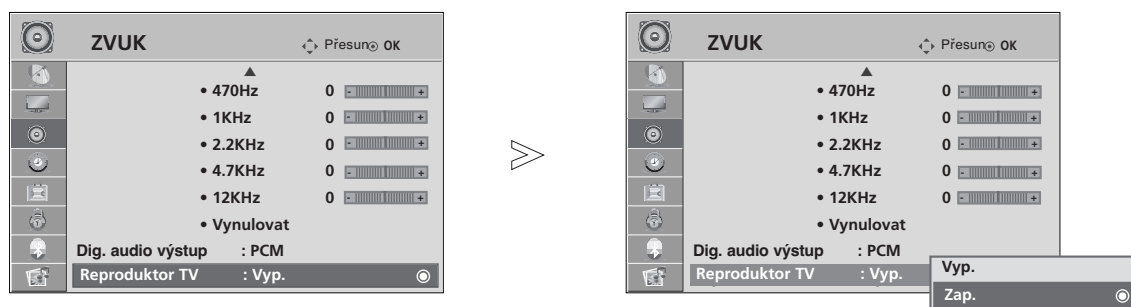

Vyberte položku **ZVUK**.

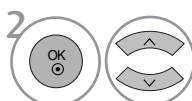

Vyberte položku **Reproduktor TV**.

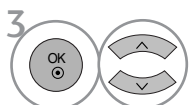

Vyberte položku **Zap.** nebo **Vyp.**.

- Stisknutím tlačítka MENU (NABÍDKA) se vrátíte k normálnímu sledování televize.
- Stisknutím tlačítka RETURN (NÁVRAT) se vrátíte na předchozí obrazovku nabídky.

VOLBA DIGITÁLNÍHO ZVUKOVÉHO VÝSTUPU

Tato funkce slouží k volbě preferovaného výstupu digitálního zvuku.

Přístroj může poskytovat zvuk Dolby Digital pouze u stanic vysílajících zvuk Dolby Digital Audio.

Pokud při použití formátu Dolby Digital můžete v nabídce digitálního výstupu vybrat možnost Dolby Digital, bude na výstupu SPDIF k dispozici zvuk Dolby Digital.

Při vybraném výstupu Dolby Digital bez formátu Dolby Digital bude na výstupu SPDIF k dispozici zvuk PCM.

Pokud stanice vysílá zvuk Dolby Digital Audio a vyberete možnost Dolby Digital a Jazyk zvuku, bude přehráván pouze formát Dolby Digital.

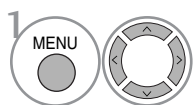
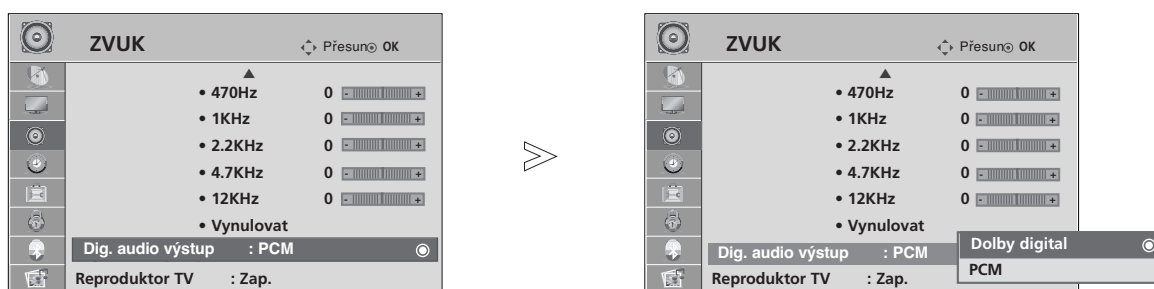

Vyberte položku **ZVUK**.

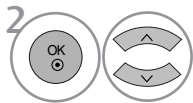

Vyberte možnost **Dig. audio výstup**.

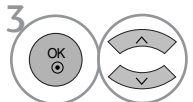

Vyberte možnost **Dolby digital** nebo **PCM**.



Vyrobeno v licenci společnosti Dolby Laboratories. „Dolby“ a symbol dvojitého D jsou ochranné známky společnosti Dolby Laboratories.

- Je možné, že v režimu HDMI nebudou některé přehrávače DVD přehrávat zvuk SPDIF. V tom případě nastavte výstup digitálního zvuku přehrávače DVD na možnost PCM.





- Stisknutím tlačítka MENU (NABÍDKA) se vrátíte k normálnímu sledování televize.
- Stisknutím tlačítka RETURN (NÁVRAT) se vrátíte na předchozí obrazovku nabídky.

NASTAVENÍ ZVUKU A JAZYKA

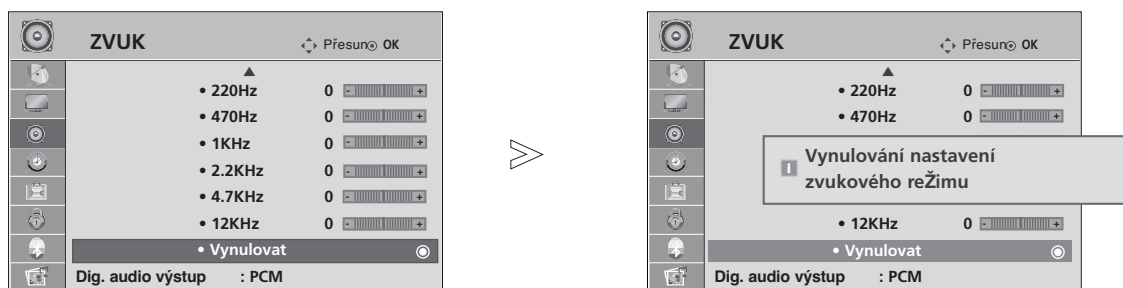
AUDIO RESET (RESETOVÁNÍ ZVUKU)

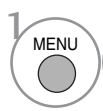
Nastavení vybraných režimů zvuku se vrátí na výchozí nastavení z výroby.

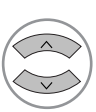

-   Vyberte položku **ZVUK**.
-   Vyberte položku **Vynulovat**.
-  Inicializujte upravenou hodnotu.

- Stisknutím tlačítka MENU (NABÍDKA) se vrátíte k normálnímu sledování televize.
- Stisknutím tlačítka RETURN (NÁVRAT) se vrátíte na předchozí obrazovku nabídky.

Stereo/duální příjem (Pouze v analogovém režimu)

Pokud je vybrán program, informace o zvuku pro stanici se zobrazí s číslem programu a názvem stanice.

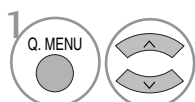

Vyberte položku **Zvuk**.

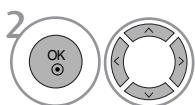

Slouží k výběru výstupu zvuku.

Vysílání	Displej na obrazovce
Mono	MONO
Stereo	STEREO
Duální	DUAL I, DUAL II, DUAL I+II

■ Volba mono zvuku

Pokud je při příjmu sterea stereofonní signál slabý, můžete přepnout na režim mono. Při příjmu v režimu mono se zřetelnost zvuku vylepší.

■ Volba jazyka při dvojjazyčném vysílání

Jestliže je možné přijímat program ve dvou jazycích (duální vysílání), můžete přepnout na funkce DUAL I, DUAL II nebo DUAL I+II.

DUAL I posílá do reproduktorů primární vysílaný jazyk.

DUAL II posílá do reproduktorů sekundární vysílaný jazyk.

DUAL I+II posílá do každého reproduktoru jiný jazyk.

NASTAVENÍ ZVUKU A JAZYKA

Příjem NICAM (Pouze v analogovém režimu)

Je-li váš přístroj vybaven přijímačem pro příjem NICAM, můžete přijímat vysoce kvalitní digitální zvuk NICAM (Near Instantaneous Companding Audio Multiplex).

Výstup zvuku lze vybrat podle typu přijímaného vysílání.

-
- 1 Když je přijímán zvuk NICAM mono, můžete si vybrat **NICAM MONO** nebo **FM MONO**.
 - 2 Když je přijímán zvuk NICAM stereo, můžete si vybrat **NICAM STEREO** nebo **FM MONO**.
Je-li stereo signál slabý, přepněte na FM MONO.
 - 3 Když přijímáte duální zvuk NICAM, můžete si vybrat **NICAM DUAL I**, **NICAM DUAL II** nebo **NICAM DUAL I+II**, popř. **FM MONO**.
-

Výběr zvukového výstupu

V režimu AV, Component, RGB nebo HDMI je možné vybírat zvukový výstup pro levý a pravý reproduktor.

Vyberte výstup zvuku.

L+R : Audio signál z levého L audio vstupu je posílán do levého reproduktoru a audio signál z pravého R audio vstupu je posílán do pravého reproduktoru.

L+L : Audio signál z levého L audio vstupu je posílán do levého i pravého reproduktoru.

R+R : Audio signál z pravého R audio vstupu je posílán do levého i pravého reproduktoru.

Volba jazyka/země nabídky na obrazovce

Při prvním zapnutí se na obrazovce televizoru zobrazí nabídka instalační příručky.



* Pokud chcete změnit již nastavený jazyk/zemi

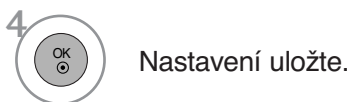
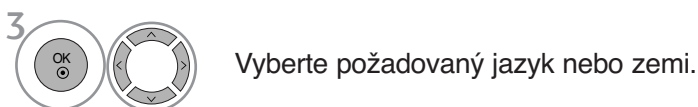
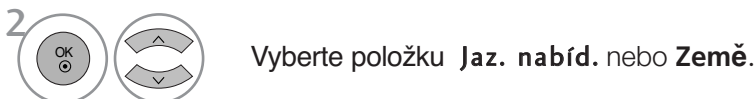
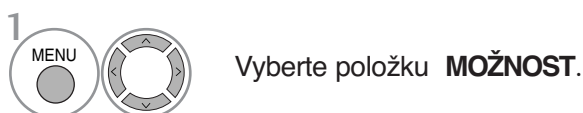

- Stisknutím tlačítka MENU (NABÍDKA) se vrátíte k normálnímu sledování televize.
- Stisknutím tlačítka RETURN (NÁVRAT) se vrátíte na předchozí obrazovku nabídky.

! POZNÁMKA

- ▶ Pokud nedokončíte úvodního **Installation guide** (Průvodce instalací) stiskem tlačítka **RETURN** nebo vypršením časového limitu OSD (zobrazení na obrazovce), bude opakovaně objevovat po každém zapnutí přístroje.
- ▶ Pokud vyberete nesprávnou zemi, teletext nemusí být správně zobrazen a při jeho provozu může docházet k problémům.
- ▶ Funkce CI (Common Interface) nemusí být použita, záleží na situaci vysílání v dané zemi.
- ▶ Ovládací tlačítka režimu digitální televize nemusí fungovat v závislosti na situaci digitálního vysílání v dané zemi.
- ▶ V zemích, kde není pevná regulace digitálního vysílání, nemusí některé funkce DTV fungovat v závislosti na okolnostech digitálního vysílání.
- ▶ Nastavení země „UK“ (VB) zvolte, pouze pokud se nacházíte na území Spojeného království Velké Británie a Severního Irsku.

NASTAVENÍ ZVUKU A JAZYKA







LANGUAGE SELECTION (Volba jazyka)



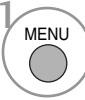

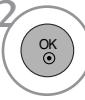
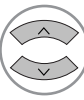

(POUZE V DIGITÁLNÍM REŽIMU)

Zvukové funkce umožňují vybrat preferovaný jazyk zvuku. Pokud nejsou zvuková data vysílána ve vybraném jazyce, bude přehráván zvuk ve výchozím jazyce.

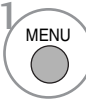
Pokud jsou vysílány titulky ve dvou nebo více jazycích, použijte funkci Subtitle (Titulky). Pokud nejsou data titulků vysílána ve vybraném jazyce, budou zobrazeny titulky ve výchozím jazyce.

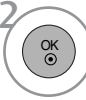
Pokud nejsou podporovány jazyky, které jste vybrali jako primární jazyk zvuku a titulků, můžete vybrat jazyk v sekundární kategorii.





- 1   Vyberte položku **MOŽNOST**.
- 2   Vyberte položky **Jazyk zvuku** nebo **Jazyk titulků**.
- 3   Vyberte požadovaný jazyk.
- 4  Nastavení uložte.

- 1   Vyberte položku **MOŽNOST**.
- 2   Vyberte položku **Nedoslýchaví(□)**.
- 3   Vyberte položku **Zap.** nebo **Vyp.**.

- Stisknutím tlačítka RETURN (NÁVRAT) se vrátíte na předchozí obrazovku nabídky.

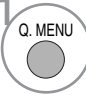

< Výběr jazyka zvuku >

- Pokud probíhá vysílání ve dvou nebo více jazycích, můžete vybrat jazyk zvuku.



- 1   Vyberte položku **Zvuk**.
- 2   Vyberte jazyk zvuku.

- 3  Vyberte položky **L+R** (Levá + pravá), **L+L** (Levá+levá) nebo **R+R** (Pravá+pravá).



Informace o jazyce zvuku na OSD

Nabídka	Stav
N.A	Není k dispozici
MPEG	Zvuk MPEG
	Zvuk Dolby Digital
	Zvuk pro zrakově postižené
	Zvuk pro sluchově postižené

< Výběr jazyka titulků >

- Když jsou vysílány titulky ve dvou nebo více jazycích, můžete si vybrat jazyk titulků pomocí tlačítka SUBTITLE na dálkovém ovládacím.
- Stiskem tlačítek   vyberte jazyk titulků.

Informace o jazyce titulků na OSD

Nabídka	Stav
N.A	Není k dispozici
	Titulky teletextu
	Titulky pro sluchově postižené

- Jazyk zvuk nebo titulků může být označen kódem o jednom až třech znacích, vysílaným poskytovatelem služby.
- Když vyberete doplňkovou zvukovou stopu, (zvuk pro zrakově nebo sluchově postižené), může být překryta část hlavní zvukové stopy.

NASTAVENÍ ČASU

Nastavení hodin

Hodiny jsou při příjmu digitálního signálu nastaveny automaticky. (Pokud není k dispozici signál DTV, můžete hodiny nastavit automaticky.)

Abyste mohli používat funkci časového zapnutí / vypnutí, musíte nejprve správně nastavit čas.

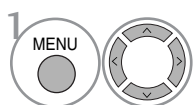
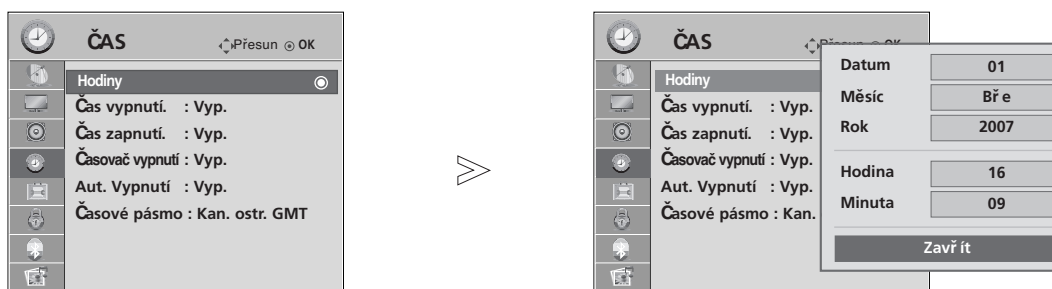

Vyberte možnost **ČAS**.

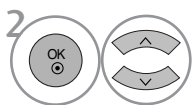

Vyberte položku **Hodiny**.

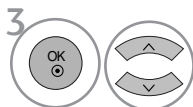

Vyberte možnost rok a datum nebo čas.

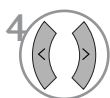

Nastavte rok, datum a čas.

- Stisknutím tlačítka MENU (NABÍDKA) se vrátíte k normálnímu sledování televize.
- Stisknutím tlačítka RETURN (NÁVRAT) se vrátíte na předchozí obrazovku nabídky.





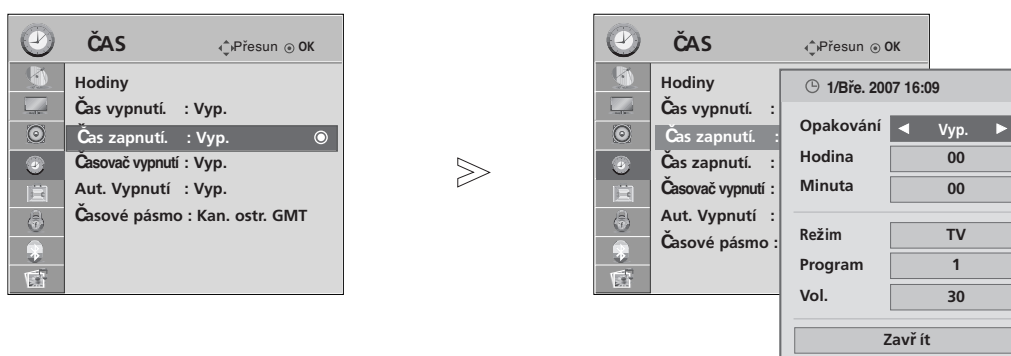

NASTAVENÍ ČASU

NASTAVENÍ AUTOMATICKÉHO ZAPNUTÍ A VYPNUTÍ

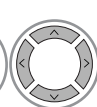
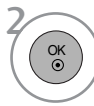
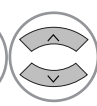
Časový vypínač automaticky vypíná přístroj do pohotovostního režimu po uplynutí nastavené doby. Dvě hodiny poté, co se přístroj zapne s použitím funkce časového zapnutí, se přepne automaticky zase zpět do pohotovostního režimu, pokud není stisknuto žádné tlačítko.

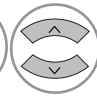
Když nastavíte funkci časového zapnutí nebo vypnutí, pracují tyto funkce každý den v zadanou dobu. Funkce časového vypnutí má přednost před funkcí časového zapnutí, jsou-li nastaveny na stejný čas. Aby pracovalo časové zapnutí, musí být přístroj v pohotovostním režimu.

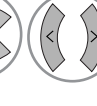

-   Vyberte možnost **ČAS**.
-   Vyberte položku **Čas vyp.** nebo **Čas zap..**
-   Vyberte položku **Opakování**.
-  Vyberte možnost **Vyp.**, **Jednou**, **Denně**, **Po ~ Pá**, **Po ~ So**, **So ~ Ne** nebo **Ne**.
-   Nastavte hodinu.
-   Nastavte minuty.

- Chcete-li zrušit funkci **Čas Vyp./Zap.**, stiskněte tlačítko $\wedge \vee$ a vyberte možnost **Vyp.**

- Pouze pro funkci **On timer (Zapnutý časovač)**

-   Vyberte **Režim**.
-  Vyberte položku **TV**, **DTV** nebo **Rádio**.
-   Nastavte program.
-   Nastavte hlasitost při spuštění.

- Stisknutím tlačítka MENU (NABÍDKA) se vrátíte k normálnímu sledování televize.
- Stisknutím tlačítka RETURN (NÁVRAT) se vrátíte na předchozí obrazovku nabídky.

NASTAVENÍ AUTOMATICKÉHO VYPNUTÍ BEZ SIGNÁLU

Je-li tato funkce zapnuta a k dispozici není žádný vstupní signál, televizor se po 10 minutách automaticky vypne.

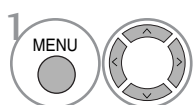
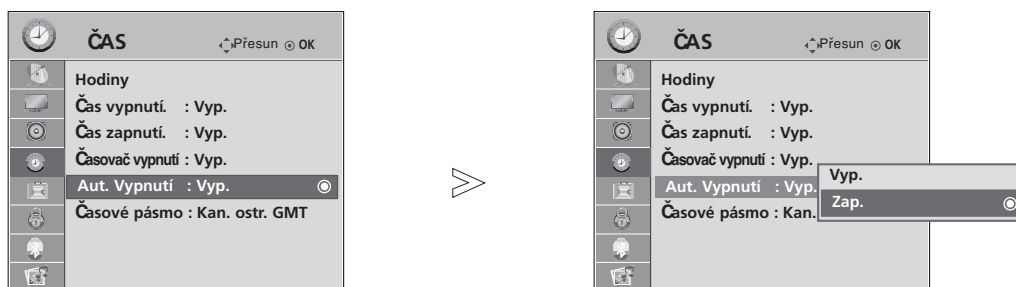

Vyberte možnost **ČAS**.

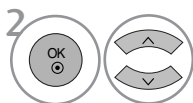

Vyberte položku **Aut. Vypnutí**.

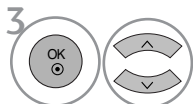







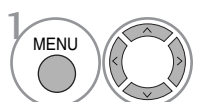

Vyberte možnost **Vyp.** nebo **Zap..**

- Stisknutím tlačítka MENU (NABÍDKA) se vrátíte k normálnímu sledování televize.
- Stisknutím tlačítka RETURN (NÁVRAT) se vrátíte na předchozí obrazovku nabídky.

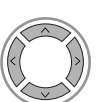
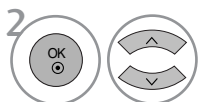
NASTAVENÍ ČASU

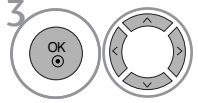
NASTAVENÍ ČASOVÉHO PÁSMO





Když vyberete město pro časové pásmo a čas je nastavován automaticky digitálním signálem, nastaví přístroj čas podle posunutí času mezi časovým pásmem a časem GMT (Greenwich Mean Time) přijímaným z vysílaného signálu.

-  1   Vyberte možnost **ČAS**.
-  2   Vyberte položku **Časové pásmo**.
-  3   Vyberte časové pásmo oblasti sledování.
-  4  Potvrďte je.

NASTAVENÍ ČASOVAČE VYPNUTÍ

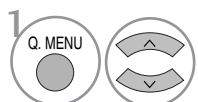
Při odchodu na lůžko nemusíte přístroj vypínat ručně.

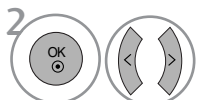
Časovač umožňuje po nastavené době automaticky přepnout přístroj do pohotovostního režimu.

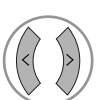
-  1   Vyberte položku **Časovač vypnutí**.
-  2   Vyberte možnost **Vyp.**, **10**, **20**, **30**, **60**, **90**, **120**, **180** nebo **240 Minut**.

- Když vypnete přístroj, zruší se nastavená doba do vypnutí automaticky.
- Funkci **Časovač vypnutí** lze nastavit také v nabídce **ČAS**.

RODIČOVSKÝ ZÁMEK A KLASIFIKACE

Nastavení hesla a zamknutí systému

Při prvním zadání hesla stiskněte na dálkovém ovladači tlačítka '0', '0', '0', '0'.

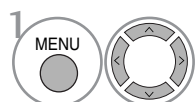
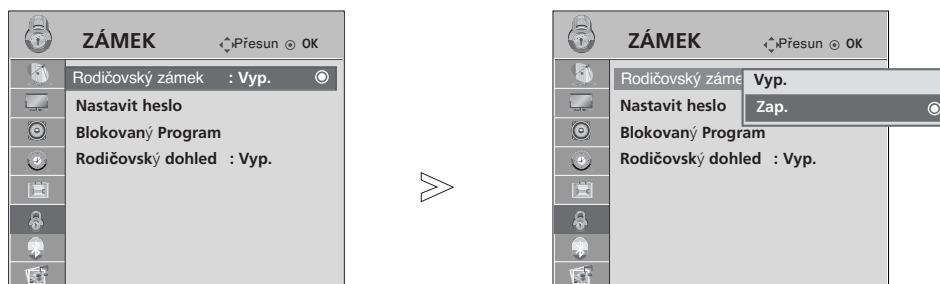

Vyberte položku **ZÁMEK**.

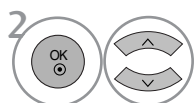

Vyberte položku **Rodičovský zámek**.

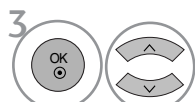

Vyberte možnost **Zap..**



Nastavte heslo.

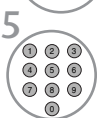

Zadejte čtyřčíslicové heslo.
Heslo si zapamatujte!
Potvrďte nové heslo opětovným zadáním.

- Pokud heslo zapomenete, stiskněte na dálkovém ovladači tlačítka '7', '7', '7', '7'.

- Stisknutím tlačítka MENU (NABÍDKA) se vrátíte k normálnímu sledování televize.
- Stisknutím tlačítka RETURN (NÁVRAT) se vrátíte na předchozí obrazovku nabídky.





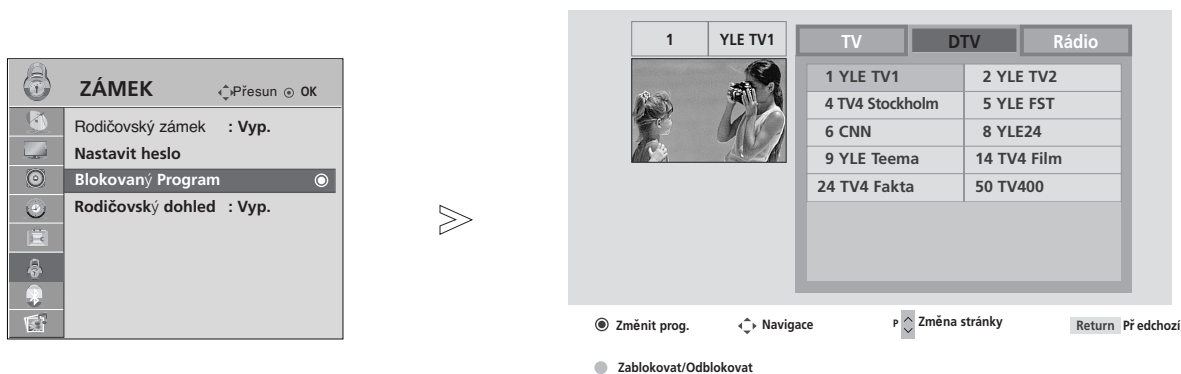

RODIČOVSKÝ ZÁMEK A KLASIFIKACE

BLOCK PROGRAMME (BLOKOVAT PROGRAM)

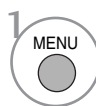
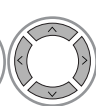
Blokuje jakékoli programy, které nechcete sledovat vy nebo které nemají sledovat vaše děti.

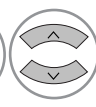
Tuto funkci je možné používat při nastavení **Rodičovský zámek** „Zap.“.



-   Vyberte položku **ZÁMEK**.
-   Vyberte možnost **Blokovaný Program**.
-  Přejděte do nabídky **Blokovaný Program**.
-   Vyberte program, který chcete uzamknout.

- Stisknutím tlačítka MENU (NABÍDKA) se vrátíte k normálnímu sledování televize.
- Stisknutím tlačítka RETURN (NÁVRAT) se vrátíte na předchozí obrazovku nabídky.

RODIČOVSKÝ ZÁMEK





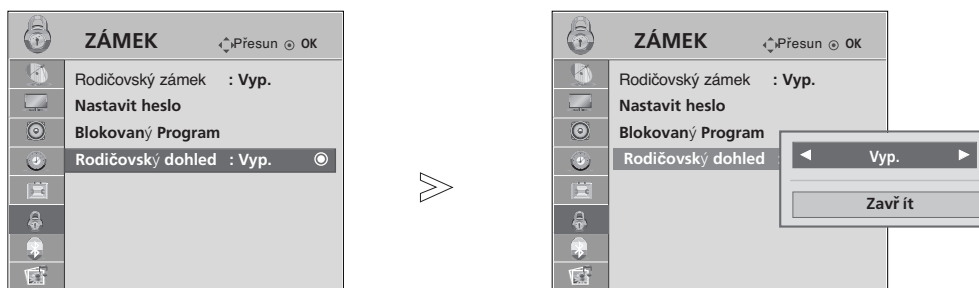

Tato funkce pracuje podle informací z vysílající stanice. Pokud tedy signál obsahuje nesprávné informace, funkce nepracuje.

Pro přístup k této nabídce je nutné heslo.

Tento přístroj je naprogramován tak, aby si pamatoval poslední nastavení, i když jej vypnete.

Zabraňte dětem ve sledování některých programů pro dospělé podle nastaveného limitu hodnocení.



-   Vyberte položku **ZÁMEK**.
-   Vyberte položku **Rodičovský dohled**.
-   Proveďte příslušné úpravy.
-  Nastavení uložte.

- Stisknutím tlačítka MENU (NABÍDKA) se vrátíte k normálnímu sledování televize.
- Stisknutím tlačítka RETURN (NÁVRAT) se vrátíte na předchozí obrazovku nabídky.

RODIČOVSKÝ ZÁMEK A KLASIFIKACE

Zámek Kláves

TV přijímač se dá nastavit tak, aby se dal obsluhovat pouze dálkovým ovladačem. Tuto funkci můžete používat k tomu, abyste zabránili sledování nevhodných pořadů.

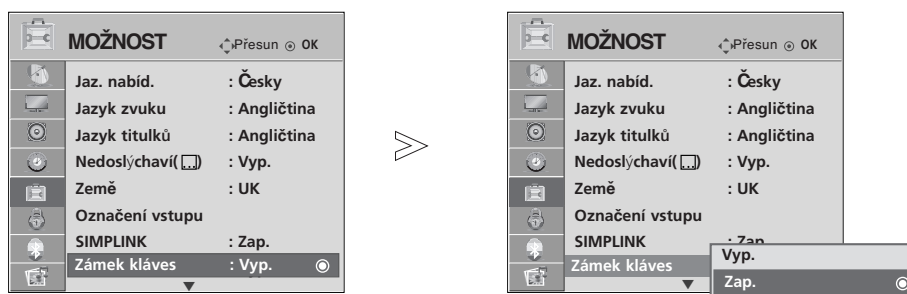

-   Vyberte položku **MOŽNOST**.
-   Vyberte položku **Zámek kláves**.
-   Vyberte položku **Zap.** nebo **Vyp.**
-  Nastavení uložte.

- Je-li televizor vypnutý, stiskněte v režimu Zámek kláves 'Zap.' stiskněte tlačítko \odot / I, INPUT, P \blacktriangle nebo \blacktriangledown (nebo P \wedge \vee) na televizoru nebo tlačítka TV, POWER, INPUT, P \wedge \vee nebo číselné tlačítko na dálkovém ovladači.
- Když během sledování televizoru v režimu zámku tlačítek stisknete jakékoli tlačítko na předním panelu, zobrazí se na obrazovce nápis ' $\triangle!$ Klávesy zamknuty' (Zámek tlačítek zapnut).

- Stisknutím tlačítka MENU (NABÍDKA) se vrátíte k normálnímu sledování televize.
- Stisknutím tlačítka RETURN (NÁVRAT) se vrátíte na předchozí obrazovku nabídky.

TELETEXT

Tato funkce není dostupná ve všech zemích.

Teletext je služba, kterou zdarma vysílá většina TV stanic a která poskytuje plně aktuální informace o událostech, počasí, televizních programech, kurzech akcí a mnoha dalších tématech.

Dekodér teletextu v tomto televizoru může podporovat systémy SIMPLE , TOP a FASTEXT. SIMPLE (standardní teletext) sestává z množství stránek, které se vybírají přímým zadáním příslušného čísla stránky. TOP a FASTEXT jsou modernější metody, které umožňují rychlý a snadný výběr informací z teletextu.

Zapnutí/vypnutí

Stisknutím tlačítka **TEXT** přepnete na zobrazení teletextu.

Na obrazovce se objeví úvodní nebo naposledy prohlížená stránka teletextu.

V záhlaví stránky se zobrazí dvě čísla stránek, název televizní stanice datum a čas. První číslo je Vaše volba stránky, zatímco druhé číslo zastupuje právě zobrazenou stránku.

Dalším stisknutím tlačítka **TEXT** vypnete zobrazení teletextu.

SIMPLE text

■ Výběr stránky

- 1 Číselnými tlačítky vyberte požadované číslo stránky (třímístné číslo). Jestliže během zadávání čísla stránky stisknete nesprávné číslo, musíte dokončit třímístné číslo a potom můžete zopakovat zápis čísla znovu.
- 2 Tlačítka **P** \wedge \vee můžete také použít pro výběr předcházející nebo následující stránky.

TOP Text

Průvodce uživatele zobrazí ve spodní části čtyři políčka - červené, zelené, žluté a modré. Žluté pole označuje následující skupinu a modré pole označuje následující blok.

■ Výběr bloku/skupiny/stránky

- 1 Modrým tlačítkem můžete přecházet z bloku na blok.
- 2 Žlutým tlačítkem můžete přejít na následující skupinu s automatickým přeskočením do následujícího bloku.
- 3 Zeleným tlačítkem můžete přejít na následující existující stránku s automatickým přeskočením do následujícího bloku.
Alternativně můžete také použít tlačítko **P** \wedge .
- 4 Červeným tlačítkem se můžete vrátit na předcházející výběr. Alternativně můžete také použít tlačítko **P** \vee .

■ Přímý výběr stránky

Stejně jako v režimu SIMPLE teletext, si můžete v režimu TOP vybrat stránku zapsáním třímístného čísla pomocí číselných tlačítek.

TELETEXT

FASTEXT

Barevným políčkům, které se nacházejí ve spodní části obrazovky jsou přiřazeny teletextové stránky, které si můžete vybrat stisknutím odpovídajícího barevného tlačítka.

■ Výběr stránky

- 1 Stiskněte tlačítko **T.OPT** (Možnosti textu) a potom pomocí tlačítka $\wedge \vee$ vyberte nabídku .
- 2 Zobrazte stránku s rejstříkem. Stránky, které jsou uvedeny v barevných polích ve spodní části obrazovky můžete vybírat barevnými tlačítky na dálkovém ovladači.
- 3 Stejně jako v režimu SIMPLE teletext, si můžete v režimu FASTEXT vybrat stránku zapsáním třímístného čísla pomocí číselných tlačítek.
- 4 Tlačítka **P** $\wedge \vee$ můžete také použít pro výběr předcházející nebo následující stránky.

Speciální funkce teletextu

- Stiskněte tlačítko **T. OPT** (Možnosti textu) a pak pomocí tlačítka $\wedge \vee$ vyberte nabídku Text Option (Možnosti textu).



■ ODHALIT

Výběrem této nabídky zobrazíte skryté informace, například řešení hádanek nebo kvízů.



■ AKTUALIZOVAT

V tomto okamžiku bude na obrazovce zobrazen televizní program, zatímco teletext načítá novou textovou stránku. V levém horním rohu bude zobrazena ikona. Jakmile je k dispozici aktualizovaná stránka, změní se ikona na číslo stránky. Opětovným výběrem této nabídky zobrazíte aktualizovanou stránku teletextu.



■ TIME(ČAS)

Při sledování televizního programu zobrazíte výběrem této nabídky v horním pravém rohu obrazovky čas. Pro odstranění zobrazeného času stiskněte toto tlačítko ještě jednou. V režimu teletextu slouží toto tlačítko pro výběr podstránek. Číslo podstránky je zobrazeno ve spodní části obrazovky. Pro přidržení nebo změnu podstránky stiskněte zelené / modré tlačítko, tlačítka $< >$ nebo číselná tlačítka. Dalším stisknutím ukončíte tuto funkci.



■ PŘIDRŽET

Zastaví automatickou změnu stránky, která nastává v případě, že se stránka skládá ze dvou a více podstránek. Počet podstránek a zobrazená podstránka je obvykle uvedena na obrazovce pod časem. Pokud je tato nabídka vybrána, zobrazí se v levém horním rohu obrazovky znak zastavení a automatická změna stránky není aktivní.

DIGITÁLNÍ TELETEXT

*Tato funkce pracuje pouze ve Velké Británii.

Přístroj umožňuje přístup k digitálnímu teletextu obohacenému v oblastech textu, grafiky i dalších. Tento digitální teletext lze zobrazovat přes speciální služby digitálního teletextu a provozovatele vysílající digitální teletext.

Chcete-li zobrazit teletext v digitálním režimu, stiskněte tlačítko SUBTITLE a nastavte jazyk titulků Vyp..

TELETEXT V RÁMCI DIGITÁLNÍ SLUŽBY

- 1 Stiskněte číslci nebo tlačítko P ^ v a vyberte digitální službu vysílající digitální teletext. Služby s digitálním teletextem najdete v seznamu průvodce EPG.
- 2 Podle pokynů v digitálním teletextu přejděte stisknutím tlačítka TEXT, OK, ^ v < >, ČERVENÉ, ZELENÉ, ŽLUTÉ, MODRÉ nebo ČÍSLICE na další krok a stejným způsobem pokračujte.
- 3 Chcete-li změnit službu digitálního teletextu, vyberte číselnými tlačítky nebo tlačítky P ^ v jinou službu.



TELETEXT V DIGITÁLNÍ SLUŽBĚ

- 1 Stiskněte číslci nebo tlačítko P ^ v a vyberte službu vysílající digitální teletext.
- 2 Stisknutím tlačítka TEXT nebo barevného tlačítka vyberte teletext.
- 3 Podle pokynů v digitálním teletextu přejděte stisknutím tlačítka OK, ^ v < >, ČERVENÉ, ZELENÉ, ŽLUTÉ, MODRÉ nebo ČÍSLICE na další krok a stejným způsobem pokračujte.
- 4 Stisknutím tlačítka TEXT nebo barevného tlačítka vypnete digitální teletext a vrátíte se ke sledování televize.

Některé služby mohou umožňovat přístup k textovým službám stisknutím ČERVENÉHO tlačítka.



ŘEŠENÍ PROBLÉMŮ

Zařízení nefunguje standardním způsobem.

Dálkový ovladač nefunguje	<ul style="list-style-type: none">■ Zkontrolujte, zda v cestě mezi produktem a dálkovým ovladačem nepřekáží nějaký objekt.■ Jsou baterie vloženy se správnou polaritou (+ na +, - na -)?■ Je nastaven správný provozní režim dálkového ovladače: TV, STB atd.?■ Vložte do ovladače nové baterie.
Došlo k náhlému vypnutí přístroje	<ul style="list-style-type: none">■ Není nastaven časovač vypnutí?■ Zkontrolujte nastavení napájení. Došlo k výpadku dodávky elektrické energie.■ Na naladěné stanici se nevysílá a je aktivována funkce automatického vypnutí.

Nedostatky obrazu

Bez obrazu a bez zvuku	<ul style="list-style-type: none">■ Zkontrolujte, zda je produkt zapnutý.■ Vyzkoušejte jiný kanál. Je možné, že je problém ve vysílání.■ Je napájecí kabel připojen do elektrické zásuvky ve zdi?■ Zkontrolujte směr a umístění antény.■ Vyzkoušejte, zda zásuvka ve zdi funguje: zapojte do zásuvky, ke které byl připojen napájecí kabel produktu, napájecí kabel jiného produktu.
Obraz se po zapnutí objevuje pomalu	<ul style="list-style-type: none">■ Toto chování je normální. Obraz je při spouštění zařízení utlumený. Pokud se obraz neobjeví ani po pěti minutách, obraťte se na servisní středisko.
Žádné barvy/málo barev nebo nekvalitní obraz	<ul style="list-style-type: none">■ Upravte barvy v nabídce OSC.■ Zachovejte dostatečnou vzdálenost mezi produktem a videorekordérem.■ Vyzkoušejte jiný kanál. Je možné, že je problém ve vysílání.■ Jsou video kabely správně propojeny?■ Aktivováním libovolné funkce obnovte jas obrazu.
Vodorovné či svislé pruhy nebo roztřepaný obraz	<ul style="list-style-type: none">■ Zkontrolujte, zda tyto chyby nezpůsobuje místní rušení, například elektrické zařízení nebo mechanické nářadí.
Nekvalitní příjem na některých kanálech	<ul style="list-style-type: none">■ Problémy ve vysílání stanice nebo kabelové televize. Přeladte na jinou stanici.■ Signál stanice je slabý. Pokud chcete zjistit, zda není možné u stanice se slabým příjmem získat kvalitnější obraz a zvuk, zkuste přesměrovat anténu.■ Zkontrolujte, zda nedochází k rušení signálu jiným zařízením.
Čáry nebo pásy v obraze	<ul style="list-style-type: none">■ Zkontrolujte (přesměrujte) anténu.
Při připojení pomocí kabelu HDMI není zobrazen obraz.	<ul style="list-style-type: none">■ Zkontrolujte, zda kabel HDMI podporuje tuto technologii ve verzi 1,3. Pokud kabely nepodporují technologii HDMI verze 1,3, může obraz blikat nebo nemusí být vůbec zobrazen. V tom případě použijte nejnovější kabely, které HDMI ve verzi 1,3 podporují.

Zvukové nedostatky	
Obraz je v pořádku, ale není slyšet zvuk	<ul style="list-style-type: none"> ■ Stiskněte tlačítko pro ovládání hlasitosti,  + nebo -. ■ Není zvuk úplně ztlumený? Stiskněte tlačítko pro ztlumení zvuku, MUTE. ■ Vyzkoušejte jiný kanál. Je možné, že je problém ve vysílání. ■ Jsou zvukové kabely správně propojeny?
Z jednoho reproduktoru není slyšet zvuk	<ul style="list-style-type: none"> ■ Upravte vyvážení zvuku v nabídce OSC.
Je slyšet neobvyklé zvuky uvnitř produktu	<ul style="list-style-type: none"> ■ Změna okolní vlhkosti nebo teploty může mít za následek neobvyklé zvuky uvnitř produktu při jeho zapnutí nebo vypnutí a neznamena vadu produktu.
Při připojení pomocí kabelu HDMI nebo USB není slyšet zvuk.	<ul style="list-style-type: none"> ■ Zkontrolujte, že kabel HDMI podporuje tuto technologii ve verzi 1,3. ■ Zkontrolujte, zda kabel USB podporuje tuto technologii ve verzi 1,1. <p style="text-align: right;">*Tato funkce není dostupná u všech modelů.</p>

Dochází k potížím v režimu PC (platí pouze pro režim PC)	
Signál je mimo rozsah.	<ul style="list-style-type: none"> ■ Upravte rozlišení a vodorovnou nebo svislou frekvenci. ■ Zkontrolujte vstupní zdroj.
Svislý pruh nebo pás na pozadí, vodorovný šum a nesprávná poloha	<ul style="list-style-type: none"> ■ Nastavte automatickou konfiguraci nebo upravte hodiny, fázi nebo polohu ve svislém/vodorovném směru.
Barva obrazu je nestabilní nebo se zobrazuje pouze jedna barva	<ul style="list-style-type: none"> ■ Zkontrolujte signálový kabel. ■ Přeinstalujte PC video kartu.

DODATKY

ÚDRŽBA

Prvotním závadám lze předcházet. Opatrné a pravidelné čištění prodlužuje životnost nového televizoru.

UPOZORNĚNÍ: Než začnete s čištěním, ujistěte se, že jste přístroj vypnuli a odpojili napájecí kabel.

Čištění obrazovky

- 1 Nejlepší způsob, jak během chvilky odstranit prach z obrazovky. Namočte měkký hadřík ve vlažné vodě s přídavkem malého množství změkčovače nebo mycího prostředku. Vykruťte jej, aby byl téměř suchý, a poté jím utřete obrazovku.
- 2 Ujistěte se, že jste přebytečnou vodu z obrazovky setřeli. Dříve než přístroj zapnete, nechte jej uschnout.

Čištění skříně

- K odstranění nečistot a prachu vytřete skříň měkkým suchým hadříkem, který po sobě nezanechává vlákna.
- Nepoužívejte navlhčené hadříky.

⚠ UPOZORNĚNÍ

- ▶ Pokud necháváte přístroj po dlouhou dobu vypnutý (například v případě, že jedete na dovolenou), doporučujeme odpojit napájecí kabel, abyste předešli možnému poškození v důsledku zásahu bleskem nebo elektrickým proudem.

TECHNICKÉ ÚDAJE

MODELY		32LG70**	37LG70**	42LG70**
		32LG7000-ZA	37LG7000-ZA	42LG7000-ZA
Rozměry (šířka x výška x hloubka)	včetně podstavce	797 x 597 x 227,3 mm 31,3 x 23,5 x 8,9 palců	918,6 x 684,8 x 293,4 mm 36,2 x 26,9 x 11,6 palců	1026,2 x 734 x 293,4 mm 40,4 x 28,8 x 11,5 palců
	bez podstavce	797 x 558,6 x 100,5 mm 31,3 x 21,9 x 3,9 palců	918,6 x 635,8 x 111,7 mm 36,2 x 25 x 4,4 palců	1026,2 x 687,9 x 111,8 mm 40,4 x 27,0 x 4,4 palců
Hmotnost	včetně podstavce	13,0 kg / 28,7 lbs	18,5 kg / 40,8 lbs	22,1 kg / 48,7 lbs
	bez podstavce	11,5 kg / 25,4 lbs	15,8 kg / 34,8 lbs	19,4 kg / 42,8 lbs
Napájecí napětí		AC100-240V~ 50/60Hz	AC100-240V~ 50/60Hz	AC100-240V~ 50/60Hz
Příkon		180W	180W	230W
MODELY		47LG70**	52LG70**	
		47LG7000-ZA	52LG7000-ZA	
Rozměry (šířka x výška x hloubka)	včetně podstavce	1140,4 x 820,1 x 342,9 mm 44,8 x 32,2 x 13,5 palců	1284,4 x 898,6 x 342,9 mm 50,5 x 35,3 x 13,5 inches	
	bez podstavce	1140,4 x 764,8 x 129,0 mm 44,8 x 30,1 x 5,0 palců	1284,4 x 844,6 x 129,5 mm 50,5 x 33,2 x 5,1 palců	
Hmotnost	včetně podstavce	29,8 kg / 65,7 lbs	39,5 kg / 87,1 lbs	
	bez podstavce	25,1 kg / 55,3 lbs	34,8 kg / 76,7 lbs	
Napájecí napětí		AC100-240V~ 50/60Hz	AC100-240V~ 50/60Hz	
Příkon		300W	350W	
Televizní systém		PAL/SECAM B/G/D/K, PAL I/II, SECAM L/L'		
Programové pokrytí		VHF: E2 ~ E12, UHF: E21 ~ E69, CATV: S1 ~ S20, HYPER: S21 ~ S47		
Impedance externí antény		75 Ω		
Okolní podmínky	Provozní teplota	0 ~ 40 °C / 32 ~ 104 °F		
	Provozní vlhkost vzduchu	Méně než 80%		
	Teplota při uskladnění	-20 ~ 60 °C / -4 ~ 140 °F		
	Vlhkost vzduchu při uskladnění	Méně než 85%		

- Vzhledem k neustále pokračujícímu vývoji si vyhrazujeme právo na změnu technických údajů bez předchozího upozornění.

DODATKY

MODELÝ		50PG70**	60PG70**
		50PG7000-ZB	60PG7000-ZB
Rozměry (šířka x výška x hloubka)	včetně podstavce	1235,6 x 849,3 x 364,1 mm 48,6 x 33,4 x 14,3 palců	1455 x 985 x 414 mm 57,3 x 38,8 x 16,3 palců
	bez podstavce	1235,6 x 792,8 x 79,6 mm 48,6 x 31,2 x 3,1 palců	1455 x 924,8 x 84,1 mm 57,3 x 36,4 x 3,3 palců
Hmotnost	včetně podstavce	45,65 kg / 100,6 lbs	62,4kg / 137,6 lbs
	bez podstavce	41,7kg / 91,9lbs	54,9 kg / 121,0 lbs
Napájecí napětí Příkon		AC100-240V~ 50/60Hz 520W	AC100-240V~ 50/60Hz 700W
Televizní systém Programové pokrytí Impedance externí antény		PAL/SECAM B/G/D/K, PAL I/II, SECAM L/L' VHF: E2 ~ E12, UHF: E21 ~ E69, CATV: S1 ~ S20, HYPER: S21 ~ S47 75 Ω	
Okolní podmínky	Provozní teplota Provozní vlhkost vzduchu	0 ~ 40°C / 32 ~ 104°F Less than 80%	
	Teplota při uskladnění Vlhkost vzduchu při uskladnění	-20 ~ 60°C / -4 ~ 140°F Less than 85%	

- Vzhledem k neustále pokračujícímu vývoji si vyhrazujeme právo na změnu technických údajů bez předchozího upo zornění.

PROGRAMOVÁNÍ DÁLKOVÉHO OVLADAČE

Dálkový ovladač je určen pro více značek výrobců nebo je univerzální. Lze jej naprogramovat tak, aby se s ním dalo obsluhovat více dálkově ovladatelných přístrojů jiných výrobců. Vezměte na vědomí, že ovladač nemusí obsáhnout veškeré modely jiných výrobců.

Programování kódu pro režim dálkového ovládání

- 1 Vyzkoušejte dálkový ovladač.
Chcete-li zjistit, zda dálkový ovladač dokáže ovládat ostatní komponenty bez nutnosti programování, zapněte některou komponentu (například **STB**), namířte na ni dálkový ovladač a stiskněte tlačítko příslušného režimu (například **STB**). Pomocí tlačítek **POWER (NAPÁJENÍ)** a $P \wedge \vee$ ověřte, zda zařízení správně reaguje. Pokud ne, je nutné ovladač ke spolupráci s tímto zařízením naprogramovat.
- 2 Zapněte zařízení, které chcete naprogramovat, a stiskněte tlačítko pro příslušný režim (**DVD** nebo **STB**) na dálkovém ovladači. Tlačítko na dálkovém ovladači pro požadované zařízení se rozsvítí.
- 3 Stiskněte zároveň tlačítka **MENU** a **MUTE**. Dálkový ovladač je připraven k naprogramování kódu.
- 4 Pomocí číselných tlačítek na dálkovém ovladači zadejte odpovídající číslo kódu. Čísla programovacích kódů pro příslušná zařízení naleznete na následujících stránkách. Pokud je kód správný, zařízení se vypne.
- 5 Stisknutím tlačítka **MENU** uložte kód.
- 6 Pomocí funkcí dálkového ovladače ověřte, zda zařízení správně reaguje. Pokud ne, přejděte zpět na krok 2.

DODATKY

HDSTB

Značka	Kódy	Značka	Kódy	Značka	Kódy
ALPHASTAR DSR	123	HOUSTON TRACKER	033 037 039 051	PROSAT	072
AMPLICA	050		057 104	RCA	066 106
BIRDVIEW	051 126 129	HUGHES	068	REALISTIC	043 074
CHANNEL MASTER	013 014 015 018 036 055	JANIEL	060 147	SAMSUNG	123
CHAPARRAL	008 009 012 077	JERROLD	061	SATELLITE SERVICE CO	028 035 047 057 085
CITOH	054	KATHREIN	108	SCIENTIFIC ATLANTA	032 138
CURTIS MATHES	050 145	LEGEND	057	SONY	103
DRAKE	005 006 007 010 011 052 112 116 141	LG	001	STARCAST	041
DX ANTENNA	024 046 056 076	LUTRON	132	SUPER GUIDE	020 124 125
ECHOSTAR	038 040 057 058 093 094 095 096 097 098 099 100 122	LUXOR	062 144	TEECOM	023 026 075 087 088 090 107 130 137
ELECTRO HOME	089	MACOM	010 059 063 064 065	TOSHIBA	002 127
EUROPLUS	114	MEMOREX	057	UNIDEN	016 025 042 043 044 045 048 049 078 079 080 086 10 135 136
FUJITSU	017 021 022 027 133 134	NEXTWAVE	028 124 125	VIEWSTAR	115
GENERAL INSTRUMENT	003 004 016 029 031 059 101	NORSAT	069 070	WINEGARD	128 146
HITACHI	139 140	PACE SKY SATELLITE	143	ZENITH	081 082 083 084 091 120
		PANASONIC	060 142		
		PANSAT	121		
		PERSONAL CABLE	117		
		PHILIPS	071		
		PICO	105		
		PRESIDENT	019 102		
		PRIMESTAR	030 110 111		

Kód IR

1. Způsob připojení

- Do portu Remote port na monitoru připojte kabel dálkového ovladače.

2. IR kód dálkového ovladače

► Výstupní tvar signálu

Jeden puls, modulovaný signálem 37,917 kHz na kmitočtu 455 kHz

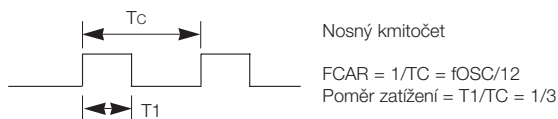

► Konfigurace snímku

- 1. snímek



- Opakovací snímek

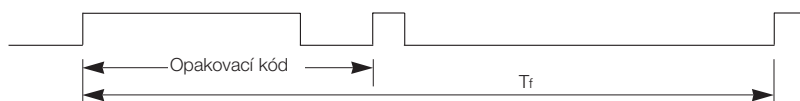

► Řídicí kód



► Opakovací kód

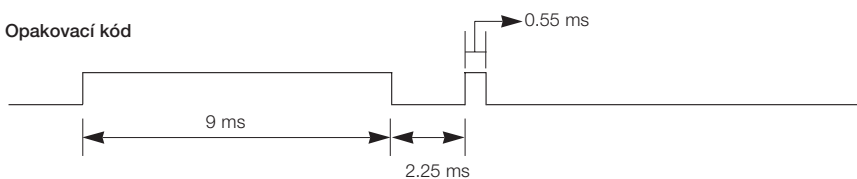

► Popis bitu

- Bit "0"

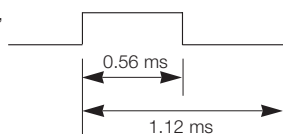

- Bit "1"

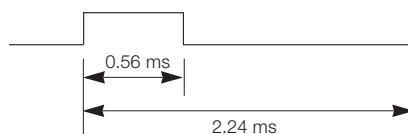

► Interval snímku: Tf

Křivka je odeslána po stisknutí tlačítka.

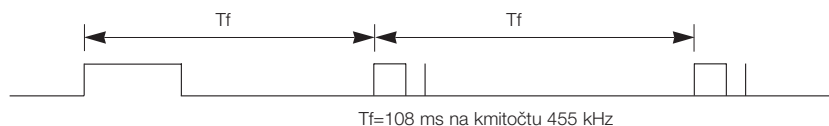

DODATKY

Kód (Hexa)	Funkce	Poznámka
08	POWER	Tlačítko R/C (Zapnutí/vypnutí)
0B	INPUT	Tlačítko R/C
f0	TV/RADIO	Tlačítko R/C
45	Q.MENU	Tlačítko R/C
43	MENU	Tlačítko R/C
AB	GUIDE	Tlačítko R/C
07	Left (<)	Tlačítko R/C
06	Right (>)	Tlačítko R/C
40	Up (^)	Tlačítko R/C
41	Down (v)	Tlačítko R/C
44	OK(⊙)	Tlačítko R/C
28	RETURN	Tlačítko R/C
AA	INFO ⓘ	Tlačítko R/C
30	AV MODE	Tlačítko R/C
02	↖ +	Tlačítko R/C
03	↖ -	Tlačítko R/C
00	P ^	Tlačítko R/C
01	P v	Tlačítko R/C
1E	FAV	Tlačítko R/C
09	MUTE	Tlačítko R/C
10 ~19	Číselné tlačítko 0~9	Tlačítko R/C
53	LIST	Tlačítko R/C
1A	Q.VIEW	Tlačítko R/C
72	Červená	Tlačítko R/C
71	ZELENÁ	Tlačítko R/C
63	ZLUTÁ	Tlačítko R/C
61	Modrá	Tlačítko R/C
20	TEXT	Tlačítko R/C
21	T.Option	Tlačítko R/C
39	SUBTITLE	Tlačítko R/C
BD	●(Record)	Tlačítko R/C
7E	SIMPLINK	Tlačítko R/C

Nastavení externího řídicího zařízení

RS-232C – nastavení

K sériovému rozhraní RS-232C připojte ovládací zařízení (jako je osobní počítač nebo AV ovládací systém) a můžete ovládat funkce monitoru externě. Sériový port RS-232C monitoru (nachází se na zadním panelu) připojte k řídicímu zařízení.

POZNÁMKA: Sériový kabel RS-232C není součástí dodávky s tímto zařízením.

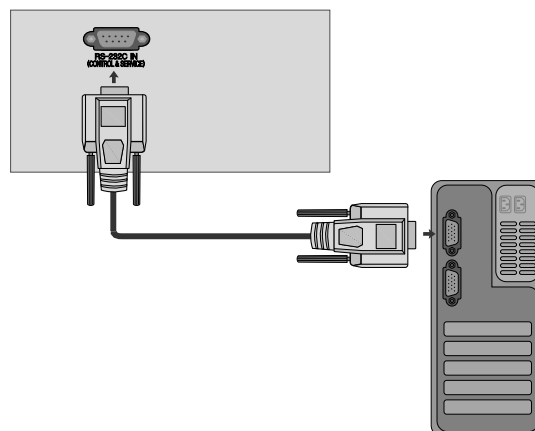

Konektor: 9pinový D-Sub konektor

Číslo	Popis
1	Nezapojeno
2	RXD (přijímaná data)
3	TXD (přenášená data)
4	TR (DTE připraveno)
5	GND - UZEMNĚNÍ
6	DSR (DCE připraveno)
7	RTS (připraveno k odeslání)
8	CTS (smazáno pro odeslání)
9	Nezapojeno

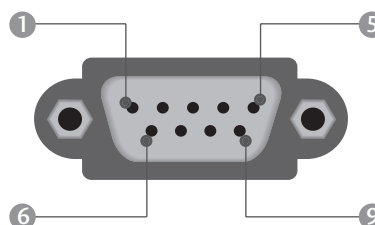

Konfigurace sériového rozhraní RS-232C

Konfigurace pomocí sedmi vodičů
(Standardní sériový kabel RS-232C)

	PC	TV	
RXD	2	3	TXD
TXD	3	2	RXD
GND	5	5	GND
DTR	4	6	DSR
DSR	6	4	DTR
RTS	7	8	CTS
CTS	8	7	RTS
	D-Sub 9	D-Sub 9	

Konfigurace pomocí tří vodičů
(Nestandardní)

	PC	TV	
RXD	2	3	TXD
TXD	3	2	RXD
GND	5	5	GND
DTR	4	6	DTR
DSR	6	4	DSR
RTS	7	7	RTS
CTS	8	8	CTS
	D-Sub 9	D-Sub 9	

Nastavení ID

Toto funkci použijte pro specifikaci ID čísla.

Informace naleznete v části "Mapování skutečných dat". ► p.128

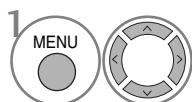
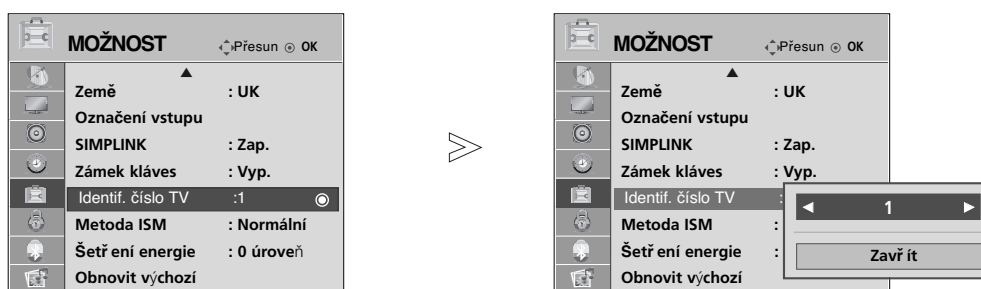

Vyberte položku **MOŽNOST**.

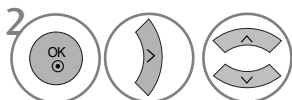

Vyberte možnost **Identif. číslo TV**.

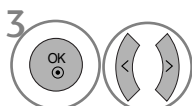

Nastavením funkce **Identif. číslo TV** zvolte požadované číslo ID televizoru.

Rozsah hodnot možnosti **Identif. číslo TV** je 1~99.

- Stisknutím tlačítka RETURN (NÁVRAT) se vrátíte na předchozí obrazovku nabídky.

Komunikační parametry

- Datový tok: 9600 b/s (UART)
- Datová délka: 8 bitů
- Parita: Žádná
- Stop bit: 1 bit
- Komunikační kód: ASCII kód
- Použití překříženého kabelu.

Referenční seznam příkazů

	PŘÍKAZ1	PŘÍKAZ2	DATA (Hexadecimální)
01. Zapnutí	k	a	00 ~ 01
02. Poměr stran	k	c	Viz stranu. 126
03. Potlačení obrazu	k	d	00 ~ 01
04. Ztišení zvuku	k	e	00 ~ 01
05. Nastavení hlasitosti	k	f	00 ~ 64
06. Kontrast	k	g	00 ~ 64
07. Jas	k	h	00 ~ 64
08. Barva	k	i	00 ~ 64
09. Odstín	k	j	00 ~ 64
10. Ostrost	k	k	00 ~ 64
11. Výběr nabídek na obrazovce	k	l	00 ~ 01
12. Režim uzamčení dálkového ovladače	k	m	00 ~ 01
13. Vyvážení	k	t	00 ~ 64
14. Barevná teplota	k	u	00 ~ 02
15. Abnormální stav	k	z	00 ~ a
16. Metoda ISM	j	p	Viz stranu. 127
17. Úspora energie	j	q	00 ~ 04
18. Automatická konfigurace	j	u	01
19. Vyrovnaní	j	v	Viz stranu. 128
20. Příkaz k ladění	m	a	Viz stranu. 128
21. Přidat/přeskočit kanál	m	b	00 ~ 01
22. Klíč	m	c	Propojovací kabel IR
23. Ovládání podsvícení	m	g	00 ~ 64
24. Volba vstupu (Main)	x	b	Viz stranu. 129

* Při nastavování položek 15 ~ 24 není na obrazovce zobrazena nabídka.

Protokol přenosu/příjmu

Přenos

[Command1][Command2][][Set ID][][Data][Cr]

- * [Command 1] : První příkaz pro ovládání zařízení PDP. (j, k, m nebo x)
- * [Command 2] : Druhý příkaz pro ovládání zařízení PDP.
- * [Set ID] : Pro výběr požadovaného ID monitoru v nabídce Special (Speciální) můžete nastavit ID. Další podrobnosti naleznete na předcházející straně. Nastavení je z rozsahu 1 až 99. Jestliže zvolíte Set ID '0', bude ovládáno každé připojení PDP zařízení. Set ID je v nabídce uvedeno v desítkové soustavě (1 až 99) a v protokolu příjmu/odeslání v Hexadecimálním tvaru (0x0 až 0x63).
- * [DATA] : Pro přenos dat příkazu. Přeneše data 'FF' stavu načtení příkazu.
- * [Cr] : Návrat vozíku - ASCII kód "0x0D"
- * [] : ASCII kód "mezera (0x20)"

OK potvrzení

[Command2][][Set ID][][OK][Data][x]

- * Po přijmutí normálních dat odešle monitor ACK (potvrzení), které je založeno na tomto formátu. Jestliže jsou v tomto okamžiku data v režimu načtení dat, indikuje přítomný stav dat. Jestliže jsou data v režimu zápisu dat, vrátí data do osobního počítače.

Potvrzení chyby

[Command2][][Set ID][][NG][Data][x]

- * Po přijmutí abnormálních dat z nesmyslné funkce nebo komunikační chyby odešle monitor ACK (potvrzení), které je založeno na tomto formátu.

Data 00: Nepřípustný kód

01. Zapnutí (Command: k a)

- Pro ovládání zapnutí nebo vypnutí monitoru.

Přenos

[k][a][][Set ID][][Data][Cr]

Data 00 : Vypnutí 01: Zapnutí

Potvrzení

[a][][Set ID][][OK/NG][Data][x]

- Zobrazení zapnutí/vypnutí.

Přenos

[k][a][][Set ID][][FF][Cr]

Potvrzení

[a][][Set ID][][OK/NG][Data][x]

- * Jestliže ostatní funkce přenáší data "0xFF" v tomto formátu bude stejným způsobem odesláno zpět potvrzení o stavu každé funkce.
- * Pokud je televizor zapnut, na obrazovce se mohou zobrazit zprávy OK Ack, Error Ack apod.

02. Poměr stran (Command: k c) (Velikost hlavního obrazu)

- Nastavení formátu obrazovky. (Formát hlavního obrazu.)
Formát obrazovky lze také upravit pomocí příkazu **Pomer stran** v nabídce **Q.MENU (Rychlá nabídka)** nebo **OBRAZ**.

Přenos

[k][c][][Set ID][][Data][Cr]

Data 01 : Normální obrazovka (4:3) 05 : Zoom2
02 : Širokouhlý (16:9) 06 : Originální
04 : Zoom1 07 : 14:9

Potvrzení

[c][][Set ID][][OK/NG][Data][x]

- * Tlačítkem PC input vyberete poměr stran 16:9 nebo 4:3.
- * V režimu DTV/HDMI (1080i 50Hz/60Hz, 720p 24Hz/50Hz/60Hz, 1080p 24Hz/30Hz/50Hz/60Hz), Component(720p, 1080i, 1080p 50Hz/60Hz) je k dispozici funkce **Just Scan** (Rychlé skenování).

03. Potlačení obrazu (Command: k d)

- Zapnutí a vypnutí potlačení obrazu.

Přenos

[k][d][][Set ID][][Data][Cr]

Data 00: Vypnutí potlačení obrazu (na obrazovce jsou zobrazeny informace).
01: Zapnutí potlačení obrazu (na obrazovce nejsou zobrazeny informace).

Potvrzení

[d][][Set ID][][OK/NG][Data][x]

04. Ztišení zvuku (Command: k e)

- Pro ovládání ztišení/obnovení hlasitosti.
Zvuk můžete ztišit také stisknutím tlačítka MUTE na dálkovém ovladači.

Přenos

[k][e][][Set ID][][Data][Cr]

Data 00 : Ztišení zvuku zapnuto (zvuk je vypnut)
01 : Ztišení zvuku vypnuto (zvuk je zapnut)

Potvrzení

[e][][Set ID][][OK/NG][Data][x]

05. Nastavení hlasitosti (Command: k f)

- Pro nastavení hlasitosti.
Hlasitost můžete také nastavit tlačítky pro nastavení hlasitosti na dálkovém ovladači.

Přenos

[k][f][][Set ID][][Data][Cr]

Data Min : 00 ~ Max : 64
Informace naleznete v části "Mapování skutečných dat 1". Další podrobnosti naleznete na straně 128.

Potvrzení

[f][][Set ID][][OK/NG][Data][x]

06. Kontrast (Command: k g)

- Kontrast můžete nastavit také pomocí nabídky OBRAZ.

Přenos

[k][g][][Set ID][][Data][Cr]

Data Min : 00 ~ Max : 64
Informace naleznete v části "Mapování skutečných dat 1". Další podrobnosti naleznete na straně 128.

Potvrzení

[g][][Set ID][][OK/NG][Data][x]

07. Jas (Command: k h)

- Jas můžete nastavit také pomocí nabídky OBRAZ.

Přenos

[k][h][][Set ID][][Data][Cr]

Data Min : 00 ~ Max : 64
Informace naleznete v části "Mapování skutečných dat 1". Další podrobnosti naleznete na straně 128.

Potvrzení

[h][][Set ID][][OK/NG][Data][x]

08. Barva (Command: k i)

- Barva můžete nastavit také pomocí nabídky OBRAZ.

Přenos

[k][i][][Set ID][][Data][Cr]

Data Min : 00 ~ Max : 64
Informace naleznete v části "Mapování skutečných dat 1". Další podrobnosti naleznete na straně 128.

Potvrzení

[i][][Set ID][][OK/NG][Data][x]

09. Odstín (Command: k j)

- Pro nastavení odstínu.

Odstín můžete nastavit také pomocí nabídky OBRAZ.

Přenos

[k][j][][Set ID][][Data][Cr]

Data Červená : 00 ~ ZELENÁ : 64

Informace naleznete v části "Mapování skutečných dat 1". Další podrobnosti naleznete na straně 128.

Potvrzení

[j][][Set ID][][OK/NG][Data][x]

10. Ostrost (Command : k k)

- Pro nastavení ostrosti obrazu.

Ostrost obrazu můžete nastavit také pomocí nabídky OBRAZ.

Přenos

[k][k][][Set ID][][Data][Cr]

Data Min : 00 ~ Max : 64

Informace naleznete v části "Mapování skutečných dat 1". Další podrobnosti naleznete na straně 128.

Potvrzení

[k][][Set ID][][OK/NG][Data][x]

11. Výběr nabídek na obrazovce (Command: k l)

- Pro vzdálené ovládání zobrazení a zrušení zobrazení nabídek na obrazovce.

Přenos

[k][l][][Set ID][][Data][Cr]

Data 00 : Vypnutí OSD 01 : Zapnutí OSD

Potvrzení

[l][][Set ID][][OK/NG][Data][x]

12. Režim uzamčení dálkového ovladače (Command: k m)

- Pro uzamčení ovládacích prvků na čelním panelu zařízení a dálkového ovladače.

Přenos

[k][m][][Set ID][][Data][Cr]

Data 00 : Lock off (Odpojit) 01 : Lock on(Připojit)

Potvrzení

[m][][Set ID][][OK/NG][Data][x]

- * Tento režim použijte, pokud nepoužíváte dálkový ovladač. Zámek externího ovladače se deaktivuje po zapnutí/vypnutí hlavního vypínače.

13. Vyvážení (Command : k t)

- Pro nastavení vyvážení.

Vyvážení můžete nastavit také pomocí nabídky ZVUK.

Přenos

[k][t][][Set ID][][Data][Cr]

Data Min : 00 ~ Max : 64

Informace naleznete v části "Mapování skutečných dat 1". Další podrobnosti naleznete na straně 128.

Potvrzení

[t][][Set ID][][OK/NG][Data][x]

14. Barevná teplota (Command : k u)

- Pro nastavení barevné teploty.

CSM můžete nastavit také pomocí nabídky OBRAZ.

Přenos

[k][u][][Set ID][][Data][Cr]

Data 00: Střední 01:Chladná 02: Teplá nebo

Potvrzení

[u][][Set ID][][OK/NG][Data][x]

15. Abnormální stav (Command: k z)

- Pro rozpoznání abnormálního stavu.

Přenos

[k][z][][Set ID][][FF][][Cr]

Data FF: Read (Číst)

Potvrzení

[z][][Set ID][][OK/NG][Data][x]

Data 00: Normální (Přístroj je zapnut a má signál)
01: Bez signálu (Přístroj je zapnut)
02: Vypnout televizi dálkovým ovládáním
03: Vypnout televizi pomocí funkce Sleep time
04: Vypnout televizi pomocí funkce RS-232C
05: 5V down
06: AC down
07: Turn the TV off by Fan Alarm function (option) (Vypnout televizi pomocí funkce Fan Alarm (dle možnosti))
08: Turn the TV off by Off time function (Vypnout televizi pomocí funkce Off time)
09: Turn the TV off by Auto sleep function (Vypnout televizi pomocí funkce Auto vyp)
a: Vypněte televizor podle detekce pásma AV.

- * Tato funkce je pouze pro čtení.

16. Metoda ISM (pouze plazmové televizory) (Command: j p)

- Pro ovládání metody ISM. Metodu ISM můžete nastavit také pomocí nabídky **MOŽNOST**.

Přenos

[j][p][][Set ID][][Data][Cr]

Data 01: Inverze

02: Orbiter

04: Bílé setření

08: Normální režim

Potvrzení

[p][][Set ID][][OK/NG][Data][x]

DODATKY

17. Úspora energie (pouze plazmové televizory) (Command: j q)

- Pro snížení spotřeby elektrické energie monitoru. Snížení spotřeby můžete nastavit také pomocí nabídky **MOŽNOST**.

Přenos

```
[j][q][ ][Set ID][ ][Data][Cr]
```

Data - minimální: 00 ~ maximální 04 (*přenos podle hexadecimálního kódu)

Potvrzení

```
[q][ ][Set ID][ ][OK/NG][Data][x]
```

18. Automatická konfigurace (Command: j u)

- Pro automatické nastavení pozici obrazu a minimalizaci chvění obrazu. Tato funkce funguje pouze v režimu RGB (PC).

Přenos

```
[j][u][ ][Set ID][ ][Data][Cr]
```

Data 01: Nastaveno

Potvrzení

```
[u][ ][Set ID][ ][OK/NG][Data][x]
```

19. Vyrovnání (Command: j v)

- Nastavení vyrovnání.

Přenos

```
[j][v][ ][Set ID][ ][Data][Cr]
```

MSB

LSB

0	0	0	0	0	0	0	0	0
---	---	---	---	---	---	---	---	---

└─ Frekvence ─┘ └─ Data ─┘

7	6	5	Frekvence	4	3	2	1	0	
0	0	0	80Hz	00000 ~10010					
0	0	1	220Hz						
0	1	0	470Hz						
0	1	1	1 KHz						
1	0	0	2.2KHz						
1	0	1	4.7KHz						
1	1	0	12KHz						

Potvrzení

```
[v][ ][Set ID][ ][OK/NG][Data][x]
```

20. Příkaz k ladění (Command: m a)

- Výběr kanálu na následující fyzické číslo.

Přenos

```
[m][a][ ][Set ID][ ][Data0][ ][Data1][ ][Data2][Cr]
```

Data 00: Vyšší data kanálu

Data 01: Nižší data kanálu

např. č. 47 -> 00 2F (2FH)

č. 394 -> 01 88 (188H), DTV č. 0 ->

ignorováno

Data 02 0x00: ATV hlavní, 0x10: DTV hlavní

Rozsah dat kanálu

Analogový - min.: 00 ~ max.: 63 (0~99)

Digitální - min.: 00 ~ max.: 3E7 (0~999)

Potvrzení

```
[a][ ][Set ID][ ][OK/NG][Data][x]
```

Data Min: 00 ~ Max: FF

21. Přidat/přeskočit kanál(Command: m c)

- Nastavení stavu přeskočení pro aktuální program

Přenos

```
[m][b][ ][Set ID][ ][Data][Cr]
```

Data 00 : přeskoči 01 : Přidat

Potvrzení

```
[b][ ][Set ID][ ][OK/NG][Data][x]
```

* Mapování skutečných dat 1

0 : Krok 0
 ...
 A : Krok 10 (Nastaví ID 10)
 ...
 F : Krok 15 (Nastaví ID 15)
 10 : Krok 16 (Nastaví ID 16)
 ...
 64 : Krok 100
 ...
 6E : Krok 110
 ...
 73 : Krok 115
 74 : Krok 116
 ...
 C7 : Krok 199
 ...
 FE : Krok 254
 FF : Krok 255

* Mapování skutečných dat 2

0 : -40
 1 : -39
 2 : -38
 ...
 28 : 0
 ...
 4E : +38
 4F : +39
 50 : +40

22. Klíč (Command: m c)

- ▶ K propojení IR ovladače s kódem.

Přenos

[m][c][][Set ID][][Data][Cr]

Data Propojovací kabel IR - Viz bod 122.

Potvrzení

[c][][Set ID][][OK/NG][Data][x]

23. Ovládání podsvícení (Command: m g) (Pouze televizor LCD)

- ▶ K ovládání podsvícení.

Přenos

[m][g][][Set ID][][Data][Cr]

Data: data minimální: 00 ~ maximální: 64
(* přenos podle hexadecimálního kódu)

Potvrzení

[g][][Set ID][][OK/NG][Data][x]

24. Volba vstupu (Hlavní obraz Vstup) (Command: x b)

- ▶ Výběr zdroje pro hlavní obraz.

Přenos

[x][b][][Set ID][][Data][Cr]

Data Struktura

MSB				LSB			
0	0	0	0	0	0	0	0
└ Externí Vstup ┘				└ Zadání Číslo ┘			

Externí Vstup				Data
0	0	0	0	DTV
0	0	0	1	Analogový
0	0	1	0	AV
0	1	0	0	Komponentní
0	1	0	1	RGB/DTV-PC
1	0	0	1	HDMI/DTV-PC

Zadání Číslo				Data
0	0	0	0	Input (Vstup)1
0	0	0	1	Input (Vstup)2
0	0	1	0	Input (Vstup)3
0	0	1	1	Input (Vstup)4

Potvrzení

[b][][Set ID][][OK/NG][Data][x]

Oznámení o softwaru open source

Následující spustitelné soubory pod licencí GPL a knihovny pod licencí LGPL/MPL použité v tomto produktu jsou předmětem podmínek uvedených v licenčních ujednáních GPL2.0/LGPL2.1/MPL1.1:

SPUSTITELNÉ SOUBORY POD LICENCÍ GPL

- Linux kernel 2.6
- busybox

KNIHOVNY POD LICENCÍ LGPL:

- glibc

KNIHOVNY POD LICENCÍ MPL

- Nanox

Společnost LG Electronics nabízí poskytnutí zdrojového kódu na disku CD-ROM za poplatek, který pokrývá náklady na cenu média, dodání a zpracování požadavku poslaného na e-mailovou adresu společnosti:

Opensource@lge.com

Tato nabídka je platná po dobu 3 let od data distribuce tohoto produktu společností LG Electronics.

K dispozici je také překlad licencí GPL a LGPL na stránkách <http://www.gnu.org/licenses/old-licenses/gpl-2.0-translations.html>, <http://www.gnu.org/licenses/old-licenses/lgpl-2.1-translations.html>.

- Tento software je částečně založen na práci nezávislé skupiny JPEG.
- Tento software obsahuje referenční knihovnu libpng pro formát PNG.
- Tento software obsahuje kompresní knihovnu Zlib vyvinutou Jean-loupem Gaillym a Markem Adlerem. Copyright (C) 1995-2005 Jean-loup Gailly a Mark Adler

LG Electronics Inc.