

# TELEVISOR LCD | TELEVISOR DE PLASMA MANUAL DEL USUARIO

## MODELOS DE TELEVISORES LCD

32LG70\*\*  
37LG70\*\*  
42LG70\*\*  
47LG70\*\*  
52LG70\*\*

## MODELOS DE TELEVISORES DE PLASMA

50PG70\*\*  
60PG70\*\*

Lea atentamente este manual antes de hacer funcionar su aparato.

Consérvelo para futuras consultas.

Registre el número de modelo y el número de serie del aparato. Consulte la etiqueta adherida en la cubierta posterior y proporcione dicha información a su proveedor cuando necesite asistencia técnica.



# ACCESORIOS

Compruebe que los siguientes accesorios vienen incluidos con el televisor. Si falta algún accesorio, póngase en contacto con el distribuidor al que adquirió el producto.

- La imagen visualizada puede diferir de su televisor.

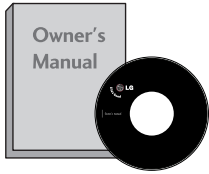

Manual de usuario

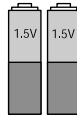

pilas

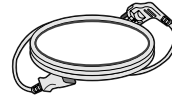

Cable de alimentación



Mando a distancia

Esta función no está disponible en todos los modelos.

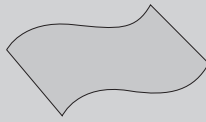

Paño de limpieza Limpie la pantalla con el paño.

Si la superficie exterior de la unidad tiene manchas o marcas de huellas, frote suavemente utilizando únicamente paños de limpieza diseñados para tal fin.

No frote con fuerza para intentar quitar las manchas. Tenga cuidado, ya que si frota con demasiada virulencia podría arañar o decolorar la superficie.

## MODELOS DE TELEVISORES DE PLASMA

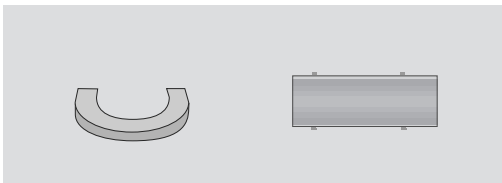

Clip para la sujeción del cable

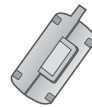

Ferrite core  
(Consulta la página 10)

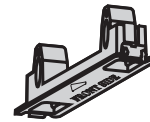

Cubierta de protección  
(Consulta la página 13)

## Modelos de televisores de LCD

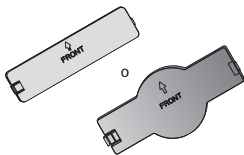

Cubierta de protección  
(Consulta la página 13)

(32/37/42LG70\*\* sólo)



pernos para montaje del pie  
(Consulta la página 8)

(32LG70\*\* sólo)



1 tornillo  
(Consulta la página 12)

# CONTENIDO

ACCESORIOS ..... 1

## PREPARATIVOS

CONTROLES DEL PANEL FRONTAL ..... 4  
INFORMACIÓN DEL PANEL POSTERIOR ..... 6  
INSTALACIÓN CON PIE ..... 8  
SOPORTE GIRATORIO ..... 8  
POR FAVOR, INSTALE EL PRODUCTO CON  
CUIDADO PARA EVITAR QUE SE CAIGA. .... 9  
TAPA POSTERIOR PARA ORGANIZACIÓN DE CABLES .... 10  
**Instalación en pie sobre escritorio** ..... 12  
ACOPLAR EL TV A UNA MESA ..... 12  
**Montaje en pared: Instalación horizontal** ..... 13  
NO UTILICE EL SOPORTE DE ESCRITORIO .... 13  
Conexión de la antena ..... 14

## CONFIGURACIÓN DEL EQUIPO EXTERNO

CONFIGURACIÓN DE RECEPTOR HD ..... 15  
Configuración del DVD ..... 17  
Configuración del VCR ..... 20  
INSERCIÓN DE UN MÓDULO CI ..... 22  
CONFIGURACIÓN DEL SALIDA ÓPTICA DE AUDIO DIGITAL . 23  
CONFIGURACIÓN DE OTRAS FUENTES A/V .... 24  
INTRODUCCIÓN DE USB ..... 25  
CONFIGURACIÓN DEL PC ..... 26  
- Configuración de pantalla para el modo PC .... 29

## CONTROL DE RECEPCIÓN DE TV/PROGRAMAS

Funciones de las teclas del mando a distancia .... 34  
Encendido del televisor ..... 36  
Selección de programas ..... 36  
Ajuste del volumen ..... 36  
QUICK MENU (MENÚ RÁPIDO) ..... 37  
SELECCIÓN Y AJUSTE DE MENÚS EN PANTALLA . 38  
Ajuste automático de programas ..... 39  
Sintonía manual de programas  
(EN MODO DIGITAL) ..... 40  
Sintonía manual de programas  
(EN MODO ANALÓGICO) ..... 41  
Edición de Programas ..... 43  
Booster ..... 46  
Actualizar software ..... 47  
Diagnóstico ..... 48  
Información CI [Interfaz común] ..... 49  
Visualización de una tabla de programas ..... 50  
LISTA DE ENTRADA ..... 51  
SIMPLINK ..... 52

ETIQUETA DE ENTRADA ..... 54  
AV MODE (MODO AV) ..... 54  
SIMPLE MANUAL (MANUAL ELEMENTAL) ..... 55

## UTILIZACIÓN DEL BLUETOOTH

PRECAUCIONES DE USO DEL BLUETOOTH . 56  
CONFIGURACIÓN DEL BLUETOOTH ..... 57  
DETERMINAR EL PIN DE LA TV ..... 58  
AURICULARES BLUETOOTH  
- Conexión de nuevos auriculares Bluetooth . . 59  
- Conexión de unos auriculares Bluetooth ya reg-  
istrados ..... 59  
- Desconexión de los auriculares Bluetooth durante  
su uso ..... 60  
- Al solicitar conexión a la TV desde los auriculares  
Bluetooth. .... 60  
GESTIÓN DE DISPOSITIVOS BLUETOOTH REG-  
ISTRADOS ..... 61  
INFORMACIÓN SOBRE LA FUNCIÓN MY BLUE-  
TOOTH (mis dispositivos Bluetooth) ..... 62  
RECEPCIÓN DE FOTOGRAFÍAS A TRAVÉS DEL DIS-  
POSITIVO EXTERNO BLUETOOTH ..... 63

## PARA UTILIZAR DISPOSITIVOS USB

Al conectar el dispositivo USB ..... 64  
LISTA DE FOTOS ..... 65  
LISTA DE CANCIONES ..... 69

## EPG (GUÍA ELECTRÓNICA DE PROGRA- MACIÓN)(SÓLO EN MODO DIGITAL)

- Encendido/apagado de EPG ..... 72  
- Seleccione un programa ..... 72  
- Función de botones en el modo de guía  
NOW/NEXT ..... 73  
- Función de botones  
en el modo de guía 8 Días ..... 73  
- Función de botones en el modo de cambio  
de fecha ..... 73  
- Función de botones del cuadro de descrip-  
ción ampliada ..... 74  
- Función de botones en el modo de configu-  
ración de grabación/recordatorio ..... 74  
- Función del botón en el modo de lista  
programada. .... 74

**CONTROL DE LA IMAGENA**

CONTROL DEL TAMAÑO (RELACIÓN DE ASPECTO) DE LA IMAGEN	75
CONFIGURACIÓN DE PRESINTONÍA DE IMÁGENES	
- Modo de imagen – Presintonía de imágenes	77
- Control automático del tono de color (Caliente/Medio/Frío)	78
AJUSTE MANUAL DE LA IMAGEN	
- Opción Modo de imagen - Usuario	79
-Modo Imagen-Control experto	80
TECNOLOGÍA DE MEJORA DE IMAGEN	81
ADVANCED - FILM MODE/ REAL CINEMA	82
AVANZADO – NIVEL DE NEGROS – OSCURIDAD	83
TruMotion AVANZADO	84
DEMO TRUMOTION	85
CUIDADO DE LA VISTA	86
RESTABLECIMIENTO DE IMAGEN	87
INDICADOR DE POTENCIA	88
Reducción de permanencia de imagen (ISM) Método	89
MODO DE IMAGEN BAJO CONSUMO	90

**CONTROL DE SONIDO E IDIOMA**

NIVELADOR VOLUMEN AUTOMÁTICO	91
CONFIGURACIÓN DE SONIDO PREDEFINIDO – MODO DE SONIDO	92
AJUSTE DE CONFIGURACIÓN DE SONIDO – MODO USUARIO	93
SRS TRUSURROUND XT	93
CLARIDAD DE VOZ	94
Balance	95
ACTIVACIÓN Y DESACTIVACIÓN DE ALTAVOCES DE TV	96
SELECCIÓN DE SALIDA DE AUDIO DIGITAL	97
AUDIO RESET (RESTABLECIMIENTO DE AUDIO)	98
I/II	
- Recepción Estéreo/Dual (Sólo en modo analógico)	99
- Recepción NICAM (Sólo en modo analógico)	100
- Selección de salida de sonido	100
Idioma del menú de visualización en pantalla/ Selección de país	101
SELECCIÓN DEL IDIOMA (SÓLO EN MODO DIGITAL)	102

**CONFIGURACIÓN DE LA HORA**

Configuración del reloj	103
ACTIVACIÓN/DESACTIVACIÓN DEL TEMPO- RIZADOR	104
CONFIGURACIÓN DE APAGADO AUTOMÁTICO	105
CONFIGURACIÓN DE LA ZONA HORARIA	106
CONFIGURACIÓN DEL TEMPORIZADOR	106

**CONTROL PATERNO/CLASIFICACIÓN**

Fijar clave y Bloqueo sistema	107
BLOCK PROGRAMME (PROGRAMA DE BLOQUEO)	108
Control paterno	109
BLOQUEO TECLAS	110

**TELETEXTO**

Entrar / Salir de teletexto	111
Texto SIMPLE	111
Texto SUPERIOR	111
FASTEXT	112
Funciones teletexto especiales	112

**TELETEXTO DIGITAL**

TELETEXTO EN SERVICIO DIGITAL	113
TELETEXTO DE SERVICIO DIGITAL	113

**APÉNDICE**

SOLUCIÓN DE PROBLEMAS	114
MANTENIMIENTO	116
ESPECIFICACIONES DEL PRODUCTO	117
PROGRAMACIÓN DEL MANDO A DISTANCIA	119
Códigos IR	121
Configuración del dispositivo de control externo	123

# PREPARATIVOS

## CONTROLES DEL PANEL FRONTAL

- La imagen visualizada puede diferir de su televisor.
- Si el producto dispone de una película protectora, retírela y seguidamente limpie la unidad con un paño adecuado.

### Modelos de televisores de plasma

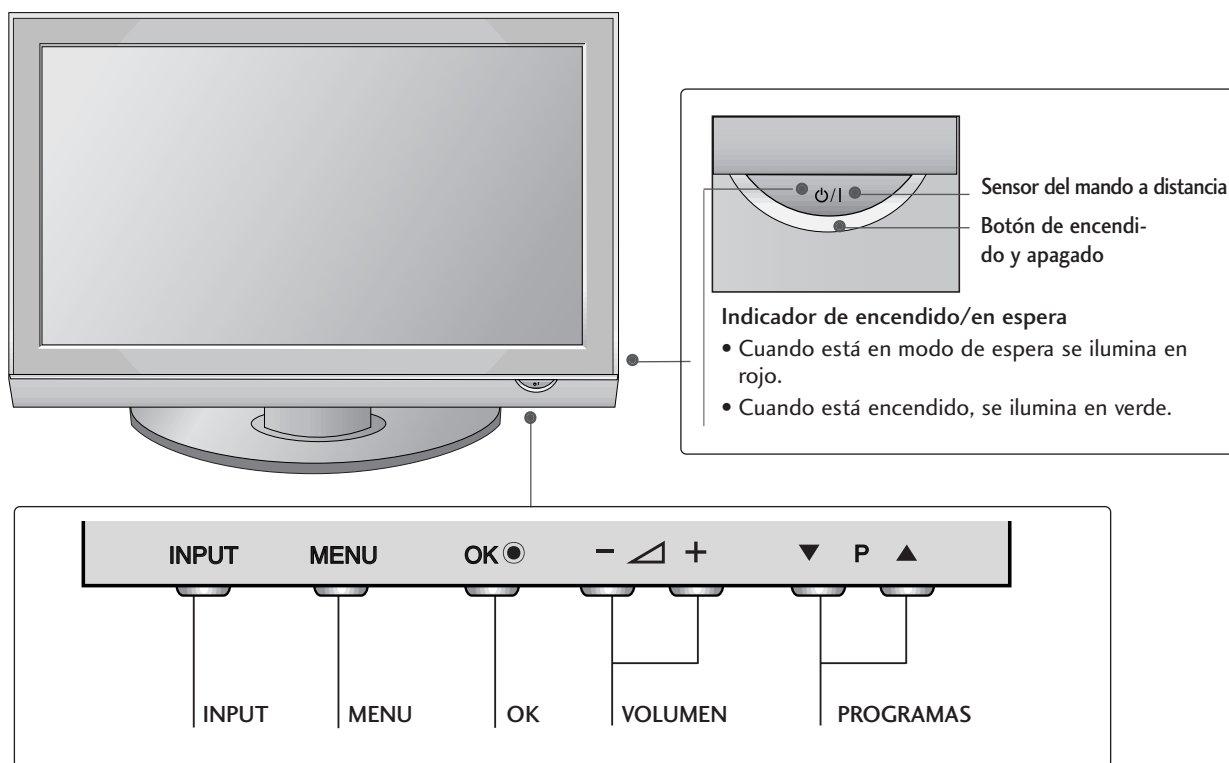

## Modelos de televisores de LCD

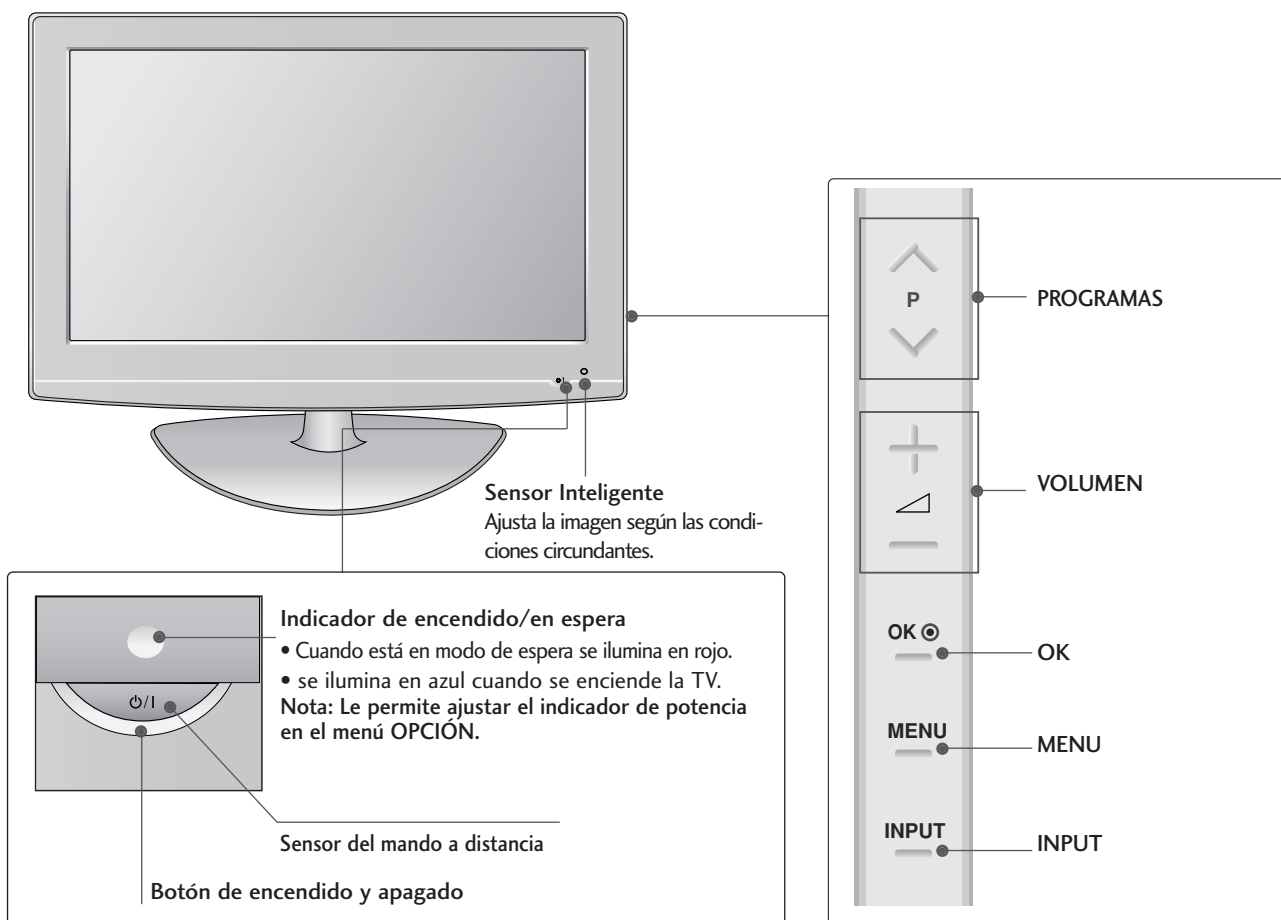

# PREPARATIVOS

## INFORMACIÓN DEL PANEL POSTERIOR

■ La imagen visualizada puede diferir de su televisor.

### Modelos de televisores de plasma

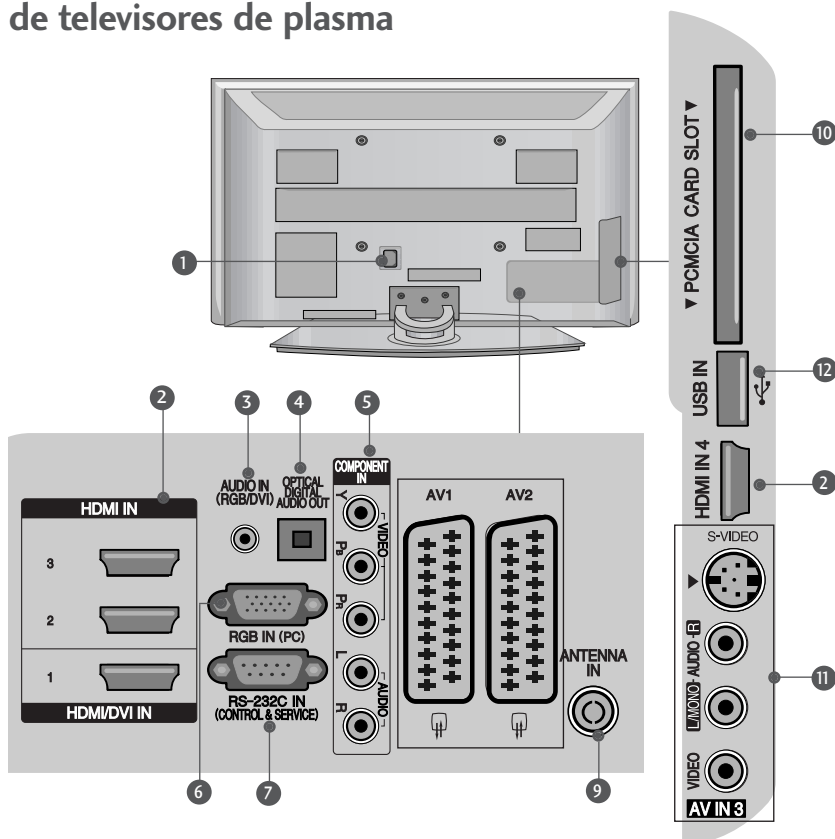

- 1 Toma para cable de alimentación**  
Este televisor funciona con corriente alterna. El voltaje se indica en la página Especificaciones. No intente nunca utilizar el televisor con corriente continua.
- 2 Entrada HDMI**  
Conecte una señal HDMI a HDMI IN.  
O la señal DVI (VIDEO) al puerto HDMI/DVI con un cable DVI a HDMI.
- 3 Entrada de audio RGB/DVI**  
Conecta el audio de un PC o de un televisor digital.
- 4 SALIDA DIGITAL DE AUDIO (ÓPTICA)**  
Conecta audio digital desde distintos equipos.  
Nota: estos puertos no funcionan en modo de espera.
- 5 Entrada Component**  
Conecte un dispositivo de componente de vídeo/audio a estas tomas.
- 6 Entrada RGB**  
Conecta la salida de un PC.
- 7 Puerto de entrada RS-232C (CONTROL/SERVICIO)**  
Conecte el puerto serie de los dispositivos de control a la toma RS-232C.
- 8 Toma de euroconector (AV1/AV2)**  
Conecte la entrada o la salida de la toma de euroconector desde un dispositivo externo a estas tomas.
- 9 Entrada de antena**  
Conecta la antena de radiofrecuencia a esta clavija.
- 10 Ranura para tarjeta PCMCIA (Asociación internacional de tarjetas de memoria para ordenadores personales).**  
(Esta función no está disponible en todos los países.)
- 11 Entrada S-Video**  
Conecte la señal S-Video desde un dispositivo S-VIDEO.  
**Entrada Audio/Vídeo**  
Conecte la salida de audio/vídeo desde un dispositivo externo a estas tomas.
- 12 Entrada de USB**



## Modelos de televisores de LCD

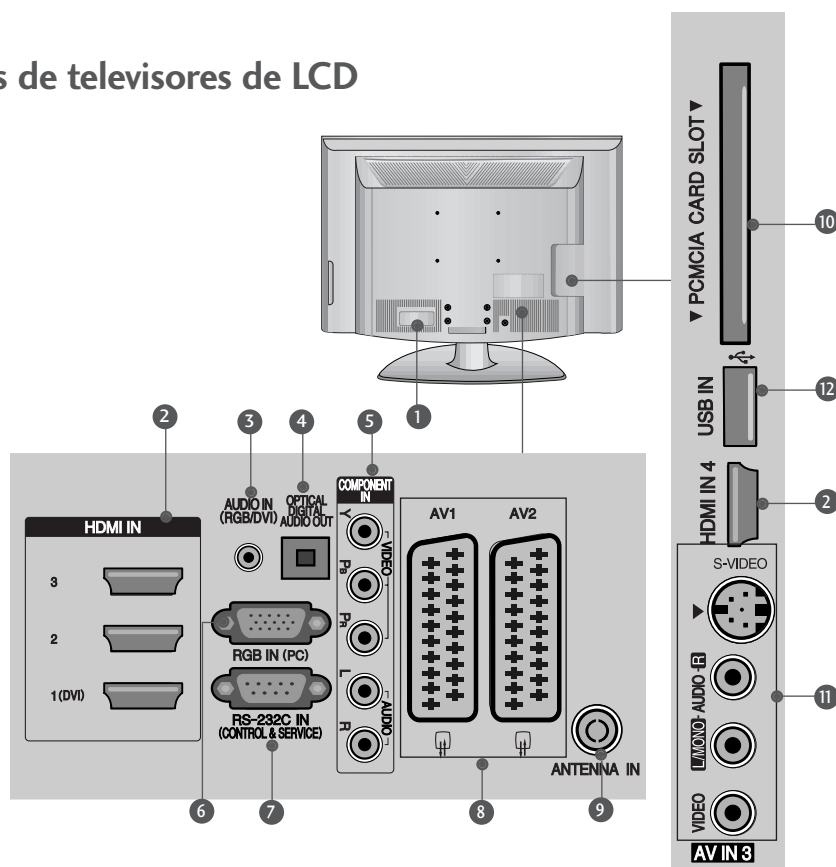

- 1** Toma para cable de alimentación  
Este televisor funciona con corriente alterna. El voltaje se indica en la página Especificaciones. No intente nunca utilizar el televisor con corriente continua.
- 2** Entrada HDMI  
Conecte una señal HDMI a HDMI IN.  
O la señal DVI (VIDEO) al puerto HDMI/DVI con un cable DVI a HDMI.
- 3** Entrada de audio RGB/DVI  
Conecta el audio de un PC o de un televisor digital.
- 4** SALIDA DIGITAL DE AUDIO (ÓPTICA)  
Conecta audio digital desde distintos equipos.  
Nota: estos puertos no funcionan en modo de espera.
- 5** Entrada Component  
Conecte un dispositivo de componente de vídeo/audio a estas tomas.
- 6** Entrada RGB  
Conecta la salida de un PC.
- 7** Puerto de entrada RS-232C (CONTROL/SERVICIO)  
Conecte el puerto serie de los dispositivos de control a la toma RS-232C.
- 8** Toma de euroconector (AV1/AV2)  
Conecte la entrada o la salida de la toma de euroconector desde un dispositivo externo a estas tomas.
- 9** Entrada de antena  
Conecta la antena de radiofrecuencia a esta clavija.
- 10** Ranura para tarjeta PCMCIA (Asociación internacional de tarjetas de memoria para ordenadores personales).  
(Esta función no está disponible en todos los países.)
- 11** Entrada S-Video  
Conecte la señal S-Video desde un dispositivo S-VIDEO.  
Entrada Audio/Video  
Conecte la salida de audio/vídeo desde un dispositivo externo a estas tomas.
- 12** Entrada de USB

# PREPARATIVOS

## INSTALACIÓN CON PIE

■ La imagen visualizada puede diferir de su televisor.

Al realizar un montaje de sobremesa, compruebe que los pernos estén correctamente apretados. (De no ser así, el producto podría inclinarse hacia delante tras su instalación). Si, por el contrario, apretara el perno en exceso, este podría deformarse por abrasión en el área de apriete del mismo.

Sólo 32/37/42LG70\*\*

- 1 Coloque la pantalla del televisor con cuidado, posicionada hacia abajo sobre una superficie acolchada a fin de evitar que ésta se dañe.

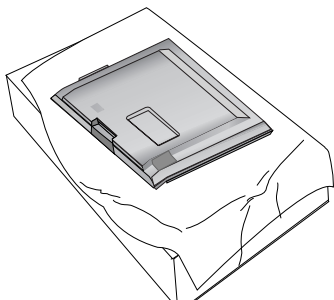

- 2 Coloque las piezas del soporte sobre la base de apoyo del televisor.

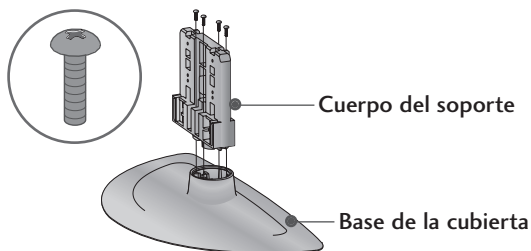

- 3 Proceda a la instalación del televisor según se indica.

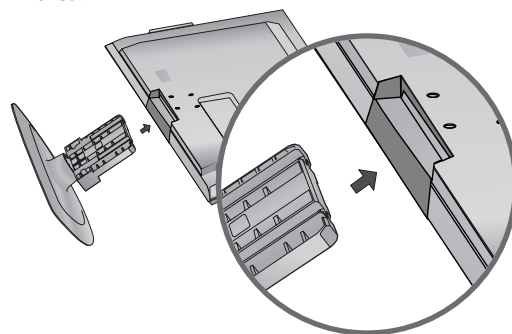

- 4 Coloque los 4 tornillos en los agujeros de la parte trasera del televisor.

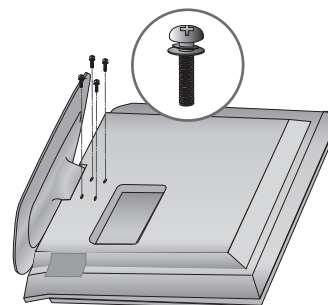

## SOPORTE GIRATORIO

Una vez instalada la TV, puede ajustar su equipo de TV de forma manual 20 grados hacia la izquierda o hacia la derecha para adaptarlo a su posición de visualización.

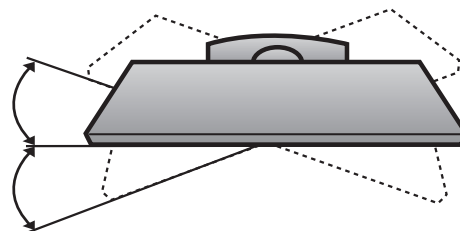

## POR FAVOR, INSTALE EL PRODUCTO CON CUIDADO PARA EVITAR QUE SE CAIGA.

- Compre los componentes necesarios para fijar el televisor a la pared.
- Coloque el televisor cerca de la pared para evitar que se pueda caer en caso de empujarlo.
- Las siguientes instrucciones permiten una instalación más segura del televisor, mediante su fijación a la pared evitando que se pueda caer en caso de empujarlo. Esto evitará que el televisor se caiga y ocasione daños. Además evitará daños en el televisor. Asegúrese de que los niños no se suban cerca del televisor, ni se cuelguen de éste.

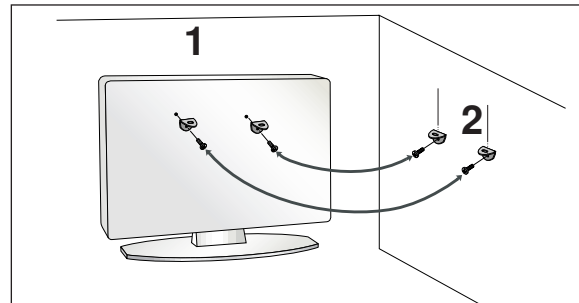
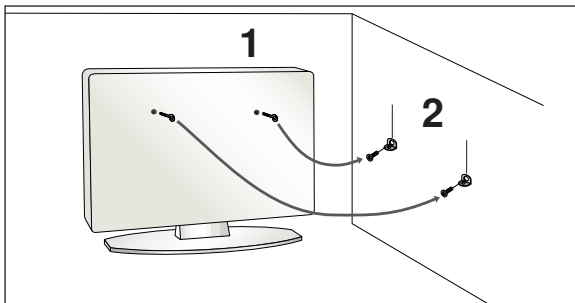

- 1 Utilice los pernos de anillo o las abrazaderas/pernos del televisor para fijar el producto en la pared tal como se indica en la imagen.  
(Si el televisor tiene tornillos en los cáncamos, proceda a su ajuste).  
\* Inserte los pernos de anillo o las abrazaderas/pernos del televisor y fíjelos correctamente en los agujeros superiores.
- 2 Fije las abrazaderas de pared con los pernos en la pared. Haga coincidir la altura de la abrazadera que está montada en la pared. wall.

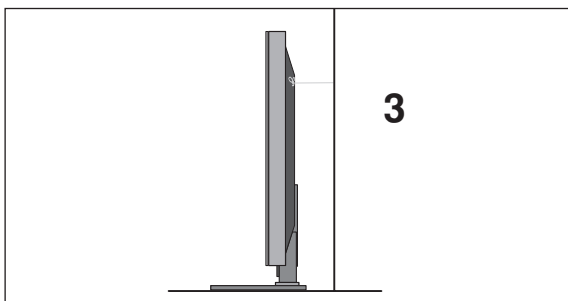

- 3 Use una cuerda robusta para atar el producto. Es más seguro atar la cuerda de manera que quede horizontal entre la pared y el producto.

### ! NOTA

- ▶ Cuando mueva el producto a otro lugar desate la cuerda primero.
- ▶ Utilice un pequeño armario o receptáculo de suficiente tamaño y resistencia para el tamaño y peso del producto.
- ▶ Para usar el producto de manera segura confirme que la altura de la abrazadera montada sobre la pared es igual a la del producto.

# PREPARATIVOS

## TAPA POSTERIOR PARA ORGANIZACIÓN DE CABLES

La imagen visualizada puede diferir de su televisor.

### Modelos de televisores de plasma

**1** Conecte los cables correctamente.

Para conectar un equipo adicional, consulte el apartado "Configuración de equipo externo".

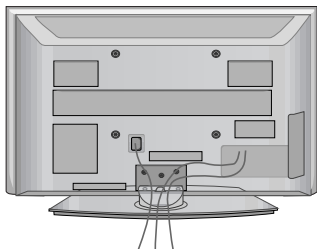

**2** Coloque el CLIP PARA LA SUJECCIÓN DEL CABLE según se indica.

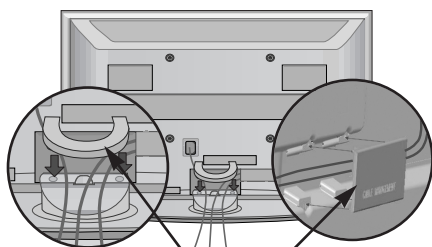

Clip para la sujeción del cable

### Cómo retirar el clip para la sujeción del cable

Sujete el CLIP con ambas manos y tire de él hacia arriba.

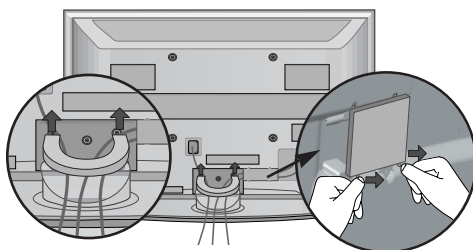

Separe el CLIP del televisor tirando de las dos lengüetas.

#### ! NOTA

- No utilice el CLIP DE SUJECCIÓN DEL CABLE para levantar el televisor.
- Si se cae el producto, podría provocar daños personales o romperse.

### USO DEL NÚCLEO DE FERRITA (50/60PG70\*\* sólo)

El núcleo de ferrita puede utilizarse para reducir la onda electromagnética al conectar el cable de alimentación. Cuanto más cerca esté el núcleo de ferrita del enchufe, mejor será el resultado.



## Modelos de televisores de LCD

- 1 Conecte los cables correctamente.

Para conectar un equipo adicional, consulte el apartado "Configuración de equipo externo".

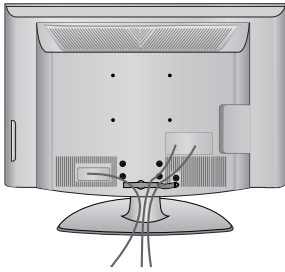

- 2 Abra el **CLIP DEL ADMINISTRADOR DE CABLES** como se ilustra y ordene éstos.

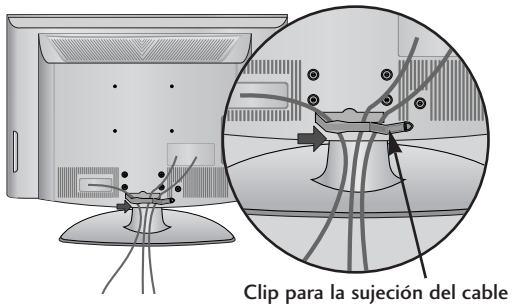

- 3 Vuelva a cerrar el **CLIP DEL ADMINISTRADOR DE CABLES** como se ilustra.

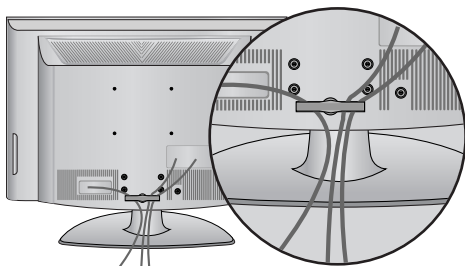

# PREPARATIVOS

- Es posible instalar el televisor de varias formas: en la pared, sobre un mueble, etc.
- El televisor está diseñado para un montaje vertical.

## CONEXIÓN A TIERRA

Verifique la conexión del cable de toma de tierra para evitar posibles descargas eléctricas. Si no consigue verificar la conexión de tierra, póngase en contacto con un electricista para que instale un interruptor independiente. No intente llevar la unidad a tierra conectándola a cables de teléfono, de luz o a tuberías de gas.

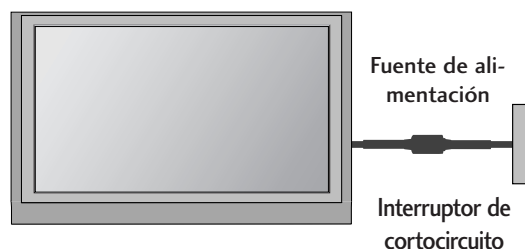

## INSTALACIÓN EN PIE SOBRE ESCRITORIO

Para una ventilación adecuada, deje un hueco de 4 pulgadas a cada lado de la unidad y entre la unidad y la pared.

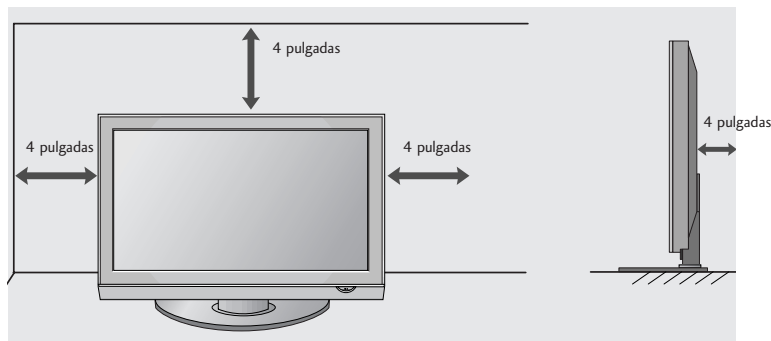
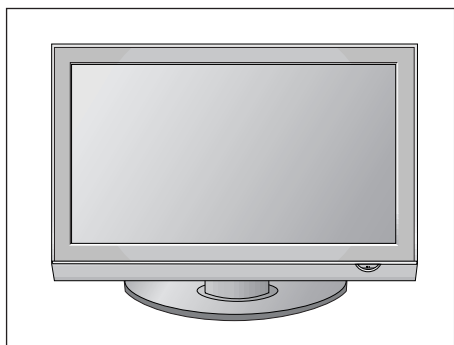

## ACOPLAR EL TV A UNA MESA (sólo 32LG70\*\*)

El TV debe acoplarse a la mesa para que no se mueva hacia adelante o hacia atrás, provocando posibles daños personales o al producto. Utilice sólo el tornillo incluido.

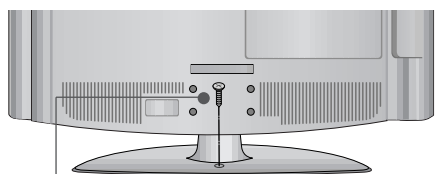

1 tornillo  
(suministradas como piezas del producto)

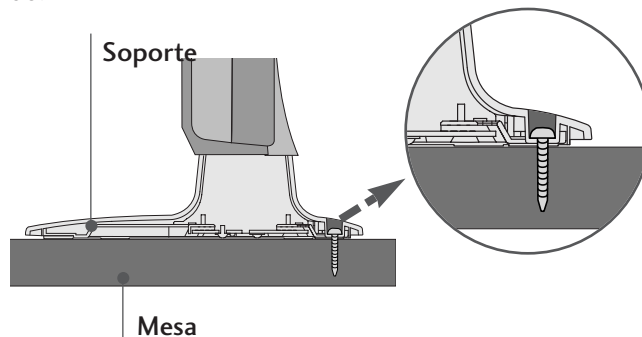

### ⚠ ADVERTENCIA

- ▶ Para evitar posibles caídas de la TV, ésta deberá estar fijada de forma segura al suelo/pared conforme a las instrucciones de instalación. Inclinarse, agitar o sacudir la unidad podría ser causa directa de lesiones.

## MONTAJE EN PARED: INSTALACIÓN HORIZONTAL

Para una ventilación adecuada, deje un hueco de 4 pulgadas a cada lado de la unidad y entre la unidad y la pared. Recomendamos el uso de un soporte para el montaje en pared de la marca LG para instalar la TV en una pared.

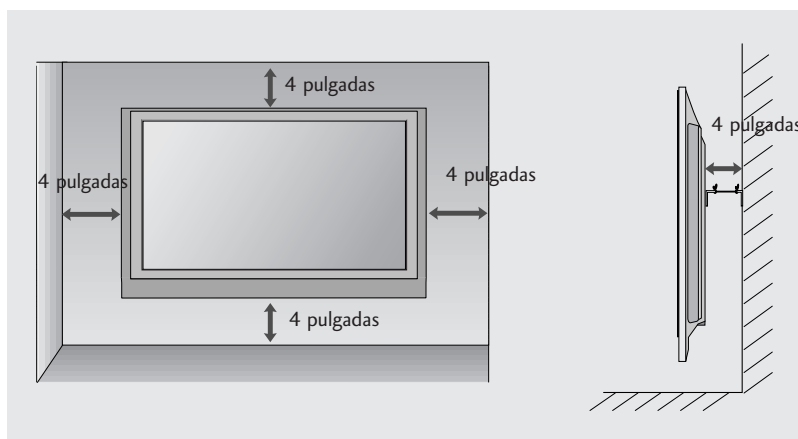
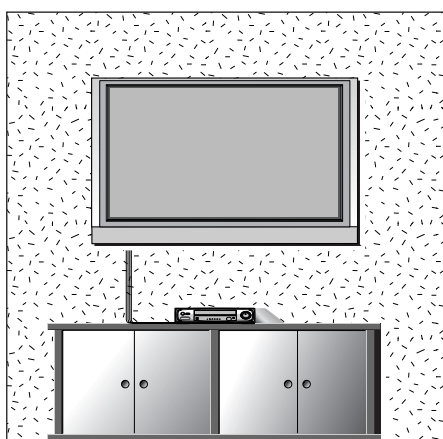

## NO UTILICE EL SOPORTE DE ESCRITORIO

■ La imagen visualizada puede diferir de su televisor.

Cuando fije la unidad a la pared, utilice la cubierta de protección para la instalación del soporte de escritorio.

### Modelos de televisores de plasma

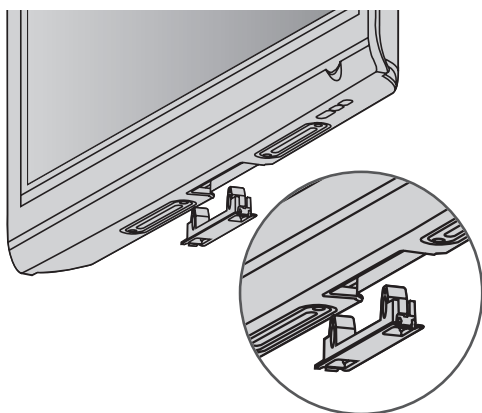

### Modelos de televisores de LCD

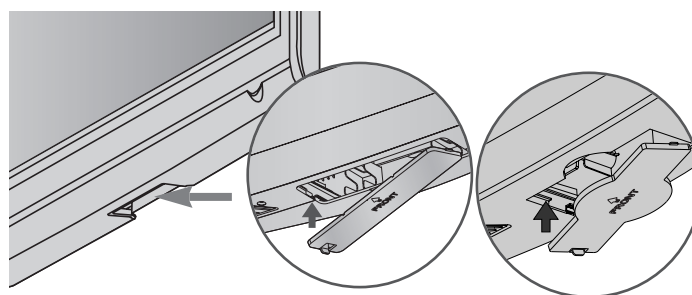

Inserte la CUBIERTA DE PROTECCIÓN (PROTECTION COVER) en el televisor hasta que escuche un clic.

# PREPARATIVOS

- Para evitar daños en el equipo, nunca conecte ningún cable de alimentación hasta que no haya terminado de conectar todo el equipo.

## CONEXIÓN DE LA ANTENA

- Para obtener una calidad de imagen óptima, ajuste la orientación de la antena.
- La unidad no se suministra con cable de antena ni convertor.

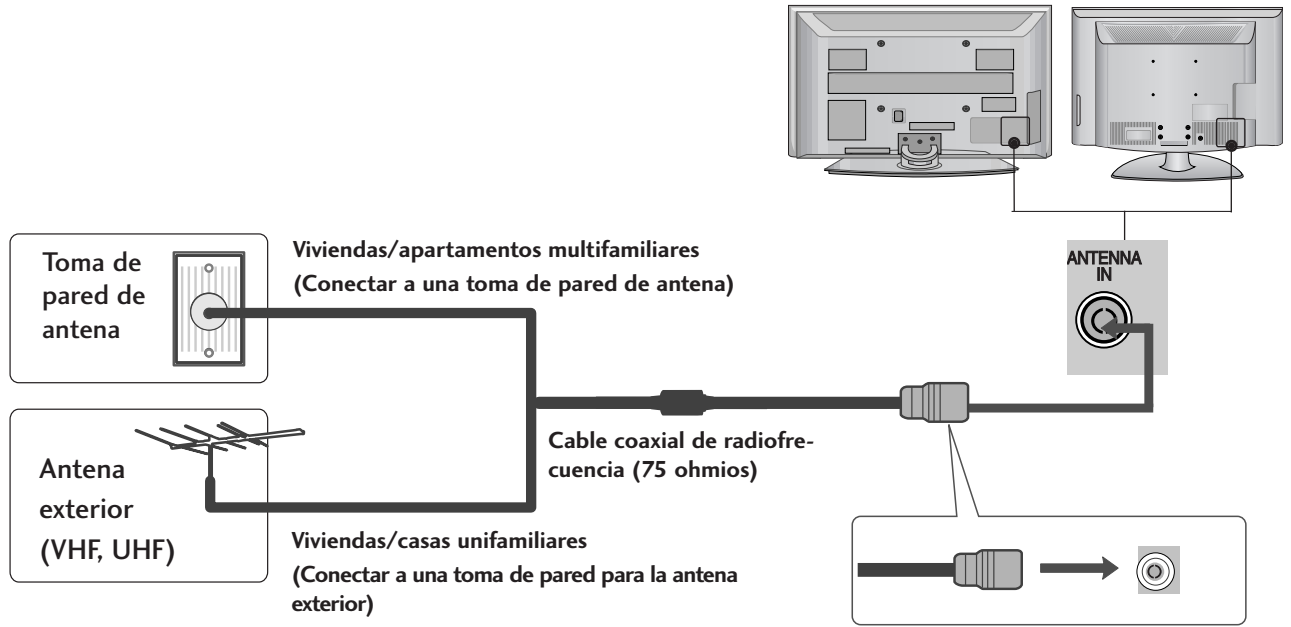

- En zonas con poca señal, para obtener una mejor calidad de imagen, instale un amplificador de señal en la antena, tal como se muestra a la derecha.
- Si es preciso dividir la señal para dos TV, utilice un divisor de señal para la conexión.



# CONFIGURACIÓN DEL EQUIPO EXTERNO

- Para evitar daños en el equipo, nunca conecte ningún cable de alimentación hasta que no haya terminado de conectar todo el equipo.
- Esta sección de CONFIGURACIÓN DE EQUIPOS EXTERNOS utiliza principalmente diagramas para modelos 50PG70\*\*.
- La imagen visualizada puede diferir de su televisor.

## CONFIGURACIÓN DE RECEPTOR HD

- Este televisor puede recibir señales digitales de radiofrecuencia (RF) o por cable, sin necesidad de ningún decodificador digital externo. No obstante, si recibe señales digitales procedentes de un decodificador digital o de otro dispositivo digital externo, consulte el diagrama que se muestra a continuación.

### Si realiza la conexión con un cable Component

- 1 Conecte las salidas de vídeo (Y, Pb, Pr) de la caja receptora digital a la toma de entrada de **COMPONENT IN VIDEO** de la unidad. Siga el código de colores de las tomas.
- 2 Conecte las salidas de audio de la caja receptora digital a la toma **COMPONENT IN AUDIO** de la unidad.
- 3 Encienda la caja receptora digital. (Consulte el manual de propietario de la caja receptora digital.)
- 4 Seleccione la fuente de entrada **Component** utilizando el botón **INPUT** del mando a distancia.

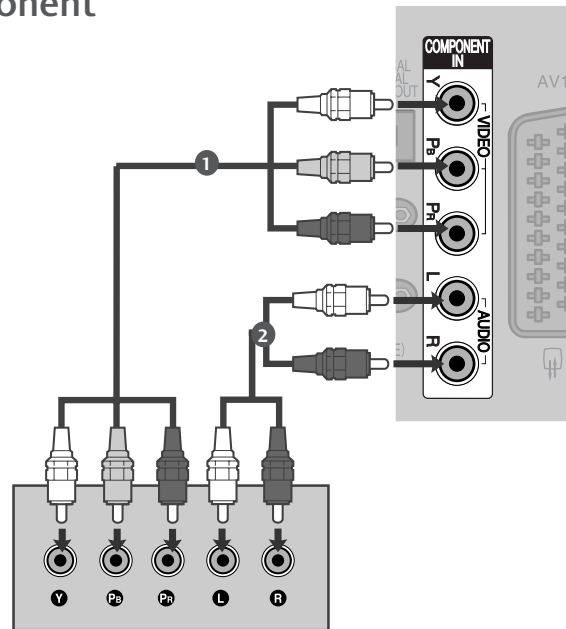

Señal	Component	HDMI
480i/576i	Sí	No
480p/576p	Sí	Sí
720p/1080i	Sí	Sí
1080p	Sí (Sólo 50/60Hz)	Sí (24Hz/30Hz/50Hz/60Hz)

# CONFIGURACIÓN DEL EQUIPO EXTERNO

## Si realiza la conexión con un cable HDMI

- 1 Conecte la salida HDMI de la caja receptora digital a la toma de entrada de **HDMI/DVI IN 1**, **HDMI IN 2**, **HDMI IN 3** o **HDMI IN 4** de la unidad.
- 2 Encienda la caja receptora digital. (Consulte el manual de propietario de la caja receptora digital.)
- 3 Seleccione la fuente de entrada **HDMI1**, **HDMI2**, **HDMI3** o **HDMI4** utilizando el botón **INPUT** del mando a distancia.

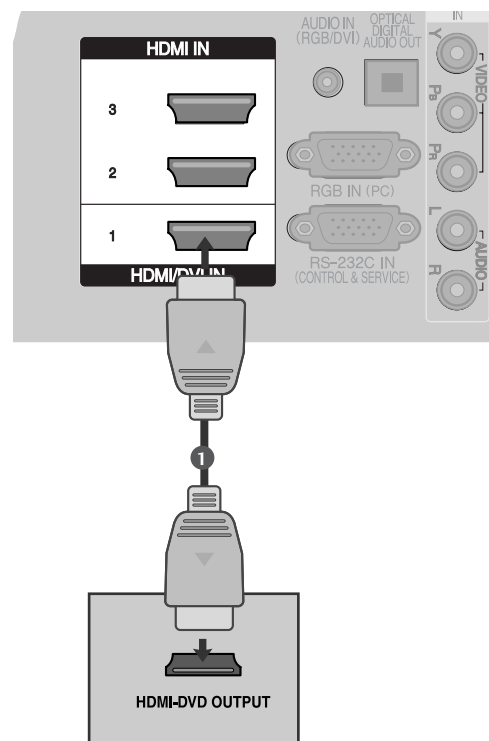

## Si realiza la conexión con un cable HDMI a DVI

- 1 Conecte la salida HDMI de la caja receptora digital a la toma de entrada de **HDMI/DVI IN 1** de la unidad.
- 2 Conecte las salidas de audio de la caja receptora digital a la toma **AUDIO IN (RGB/DVI)** de la unidad.
- 3 Encienda la caja receptora digital. (Consulte el manual de propietario de la caja receptora digital.)
- 4 Seleccione la fuente de entrada **HDMI1** utilizando el botón **INPUT** del mando a distancia.

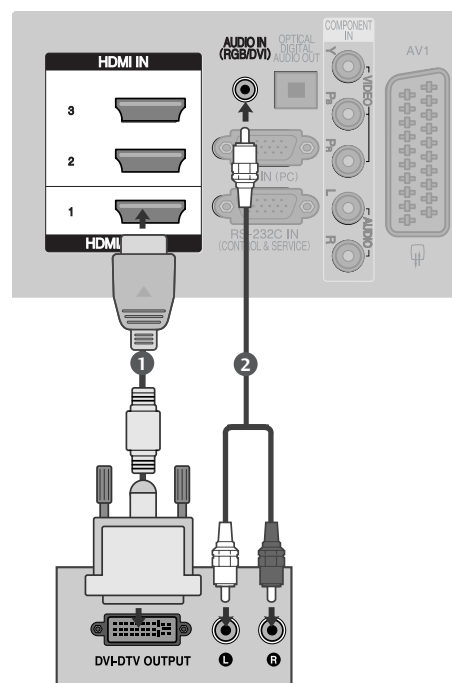

# CONFIGURACIÓN DEL DVD

## Si realiza la conexión con un cable Component

- 1 Conecte las salidas de vídeo (Y, PB, PR) del DVD a las tomas **COMPONENT IN VIDEO** de la unidad. Siga el código de colores de las tomas.
- 2 Conecte las salidas de audio del DVD a las tomas de entrada de **COMPONENT IN AUDIO** de la unidad.
- 3 Encienda el reproductor de DVD e inserte un disco DVD.
- 4 Seleccione la fuente de entrada **COMPONENT** utilizando el botón **INPUT** del mando a distancia.
- 5 Consulte el manual del reproductor de DVD para conocer las instrucciones de funcionamiento.

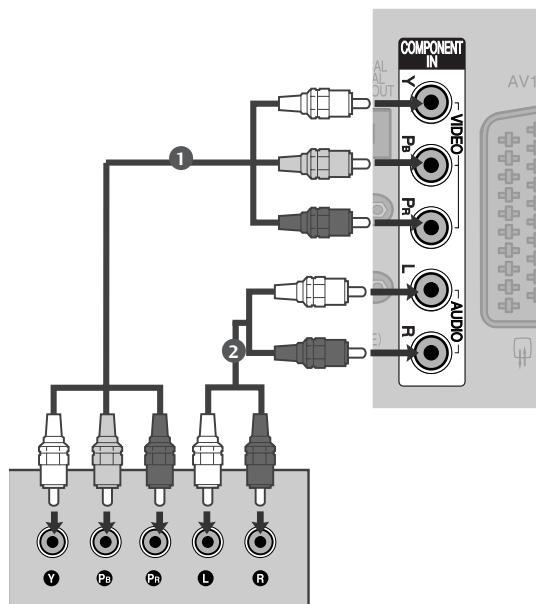

### Puertos de entrada Component

Para obtener una mejor calidad de imagen, conecte el reproductor de DVD a los puertos de entrada Component, tal como se muestra más abajo.

Puertos Component del TV	Y	P <sub>B</sub>	P <sub>R</sub>
Puertos de salida de vídeo del reproductor de DVD	Y	P <sub>B</sub>	P <sub>R</sub>
	Y	B-Y	R-Y
	Y	Cb	Cr
	Y	Pb	Pr

# CONFIGURACIÓN DEL EQUIPO EXTERNO

## Si realiza la conexión con un euroconector

- 1 Conecte la toma del euroconector del DVD a la toma **AV1** de la unidad. Utilice el cable euroconector blindado.
- 2 Encienda el reproductor de DVD e inserte un disco DVD.
- 3 Seleccione la fuente de entrada **AV1** utilizando el botón **INPUT** del mando a distancia. Si se conecta a una toma de euroconector **AV2**, seleccione **AV2** como fuente de entrada.
- 4 Consulte el manual del reproductor de DVD para conocer las instrucciones de funcionamiento.

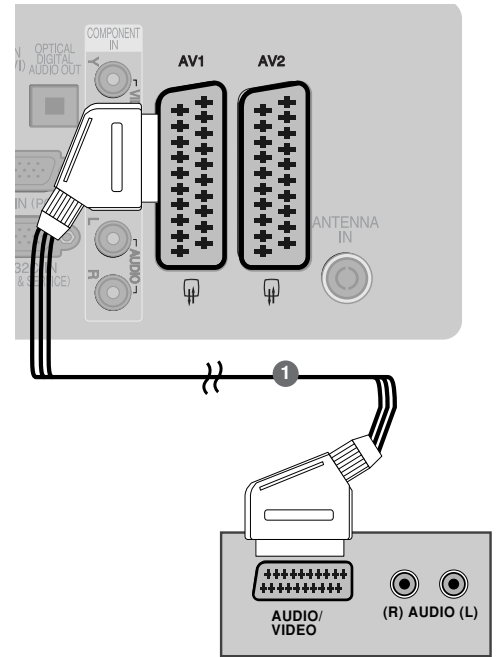

### ! NOTA

- ▶ Si quiere utilizar el cable euroconector, deberá utilizar un cable euroconector blindado.

## Si realiza la conexión con un cable S-Vídeo

- 1 Conecte la salida S-VIDEO del DVD a la entrada **S-VIDEO** de la unidad.
- 2 Conecte las salidas de audio del DVD a las tomas de entrada de **AUDIO** de la unidad.
- 3 Encienda el reproductor de DVD e inserte un disco DVD.
- 4 Seleccione la fuente de entrada **AV3** utilizando el botón **INPUT** del mando a distancia.
- 5 Consulte el manual del reproductor de DVD para conocer las instrucciones de funcionamiento.

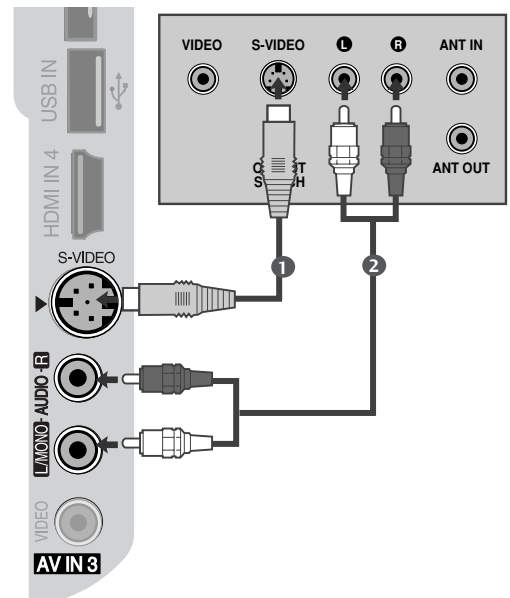

## Si realiza la conexión con un cable HDMI

- 1 Conecte la salida HDMI del DVD a la toma de entrada de **HDMI/DVI IN 1**, **HDMI IN 2**, **HDMI IN 3** o **HDMI IN 4** de la unidad.
- 2 Seleccione la fuente de entrada **HDMI1**, **HDMI2**, **HDMI3** o **HDMI4** utilizando el botón **INPUT** del mando a distancia.
- 3 Consulte el manual del reproductor de DVD para conocer las instrucciones de funcionamiento.

### ! NOTA

- ▶ El televisor puede recibir la señal de vídeo y audio simultáneamente si utiliza un cable HDMI.
- ▶ Si la caja receptora digital no es compatible con Auto HDMI, necesitará definir la resolución de salida adecuadamente.

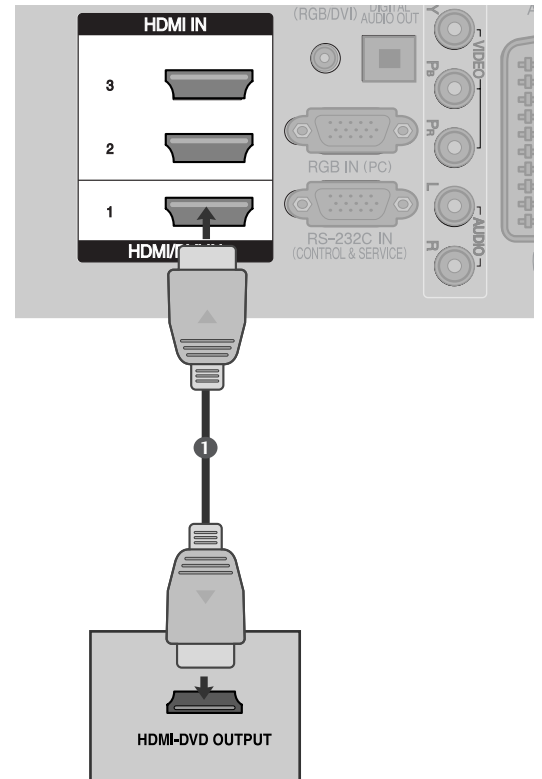

# CONFIGURACIÓN DEL EQUIPO EXTERNO

## CONFIGURACIÓN DEL VCR

- Para evitar ruidos en la imagen (interferencias), deje una distancia adecuada entre el VCR y el TV.
- Por ejemplo, las imágenes en pausa de un VCR. Si utiliza el formato de imagen 4:3, las imágenes fijas de los lados de la pantalla pueden permanecer visibles.

### Conexión a un cable de RF

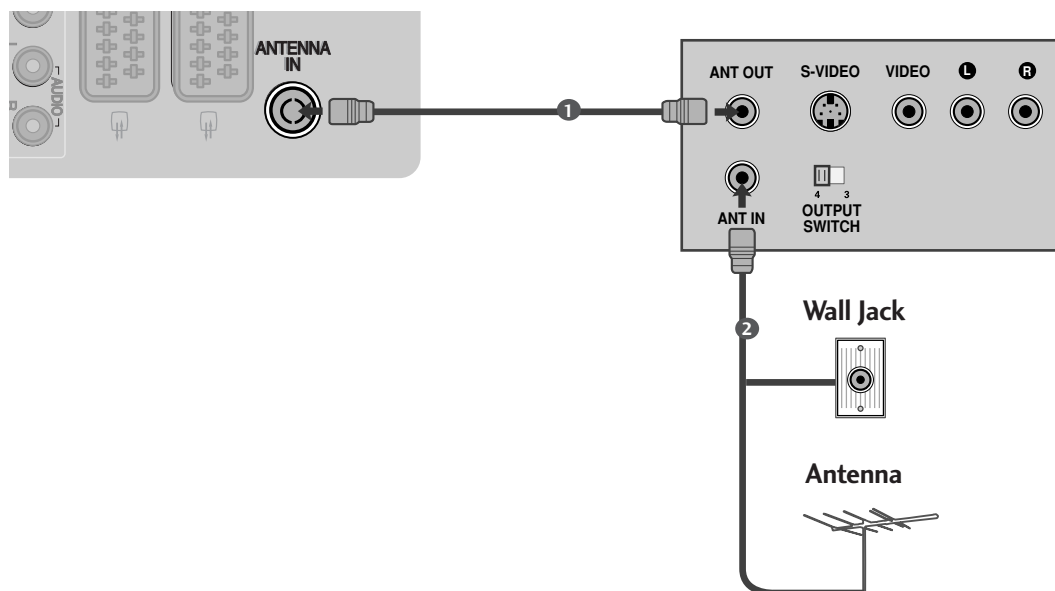

- 1 Conecte la toma **ANT OUT** del VCR a la toma **ANTENNA IN** de la unidad.
- 2 Conecte el cable de antena en la toma **ANT IN** del VCR.
- 3 Pulse el botón **PLAY** del VCR y busque el programa común entre el TV y el VCR para la visualización.

## Si realiza la conexión con un euroconector

- 1 Conecte la toma del euroconector del VCR a la toma **AV1** de la unidad.
- 2 Inserte una cinta de vídeo en el VCR y pulse el botón **PLAY** del VCR. (Consulte el manual de propietario del VCR.)
- 3 Seleccione la fuente de entrada **AV1** utilizando el botón **INPUT** del mando a distancia.
- 4 Si se conecta a una toma de euroconector **AV2**, seleccione **AV2** como fuente de entrada.

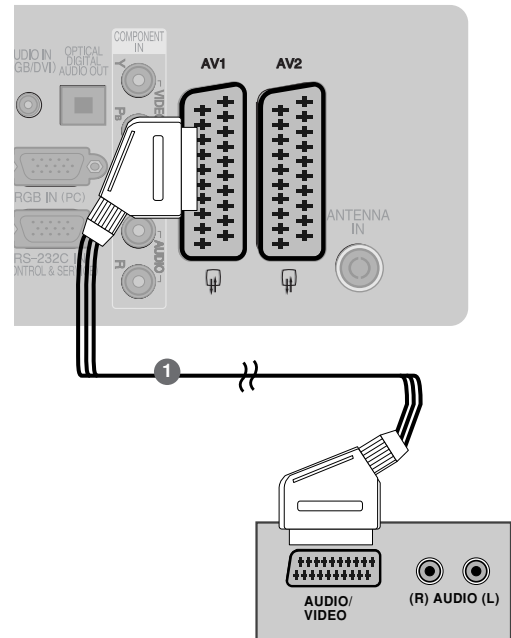

### ! NOTA

- Si quiere utilizar el cable euroconector, deberá utilizar un cable euroconector blindado.

## Si realiza la conexión con un cable RCA

- 1 Conecte las tomas de **AUDIO/VIDEO** entre el TV y el VCR. Siga el código de colores de las tomas. (Vídeo = amarillo, Audio izquierdo = blanco y Audio derecho = rojo)
- 2 Inserte una cinta de vídeo en el VCR y pulse el botón **PLAY** del VCR. (Consulte el manual de propietario del VCR.)
- 3 Seleccione la fuente de entrada **AV3** utilizando el botón **INPUT** del mando a distancia.

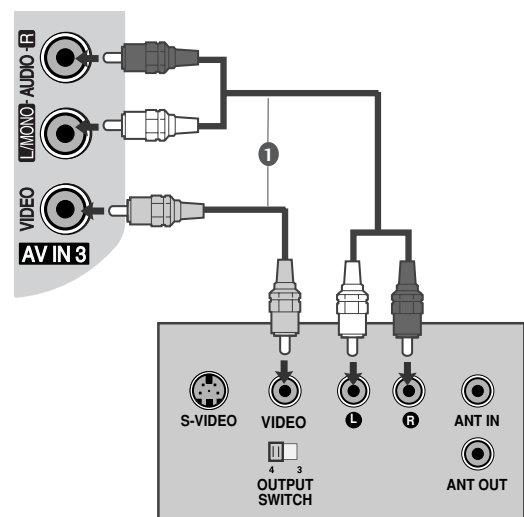

### ! NOTA

- Si dispone de un VCR mono, conecte el cable de audio desde el VCR a la toma **AUDIO L/MONO** de la unidad.

# CONFIGURACIÓN DEL EQUIPO EXTERNO

## Si realiza la conexión con un cable S-Vídeo

- 1 Conecte la salida S-VIDEO del VCR a la entrada **S-VIDEO** de la unidad. La calidad del sonido mejorará en comparación con la entrada compuesta normal (mediante cable RCA).
- 2 Conecte las salidas de audio del VCR a las tomas de entrada de **AUDIO** de la unidad.
- 3 Inserte una cinta de vídeo en el VCR y pulse el botón **PLAY** del VCR. (Consulte el manual de propietario del VCR.)
- 4 Seleccione la fuente de entrada **AV3** utilizando el botón **INPUT** del mando a distancia.

### ! NOTA

- ▶ Si las tomas S-VIDEO y VIDEO se han conectado simultáneamente a S-VHS VCR, sólo podrá recibir la señal S-VIDEO.

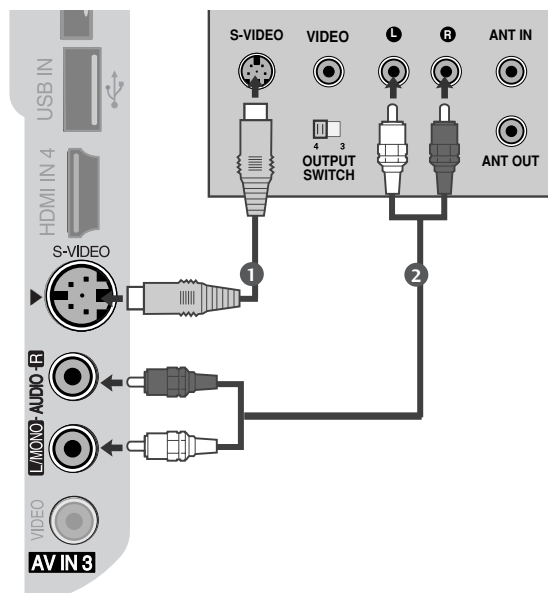

## INSERCIÓN DE UN MÓDULO CI

- Para ver los servicios de abono (de pago) en el modo de televisión digital.
- Esta función no está disponible en todos los países.

- 1 Inserte el módulo CI en la RANURA PARA TARJETA PCMCIA (Asociación internacional de tarjetas de memoria para ordenadores personales).

Para obtener más información, consulte la página 49.

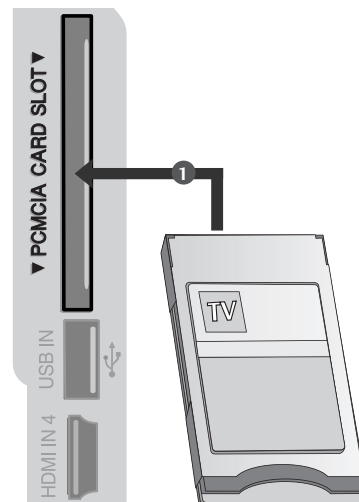



# CONFIGURACIÓN DEL SALIDA ÓPTICA DE AUDIO DIGITAL

Envía el audio del televisor a un equipo de audio externo mediante el puerto Digital Audio Output (Optical) (Salida óptica de audio digital).

- 1 Conecte un extremo del cable óptico al puerto Digital Audio Output (Optical) (Salida óptica de audio digital) del televisor.
- 2 Conecte el otro extremo del cable óptico a la entrada (óptica) de audio digital del equipo de sonido.
- 3 Ajuste la opción "TV Speaker" (Altavoz de TV) en Off (Descon.) en el menú AUDIO (Audio). (►p.96). Consulte el manual de instrucciones del equipo de sonido para saber cómo realizar la conexión.

## ⚠ PRECAUCIÓN

- No mire directamente el puerto de salida óptica. El haz de luz del láser puede dañar la vista.

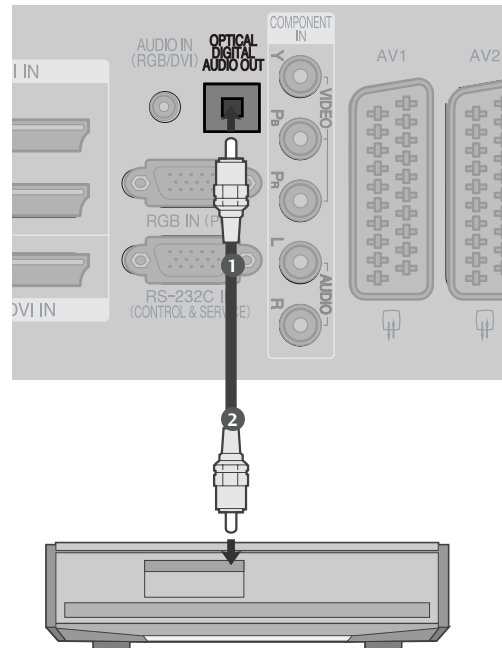

# CONFIGURACIÓN DEL EQUIPO EXTERNO

## CONFIGURACIÓN DE OTRAS FUENTES A/V

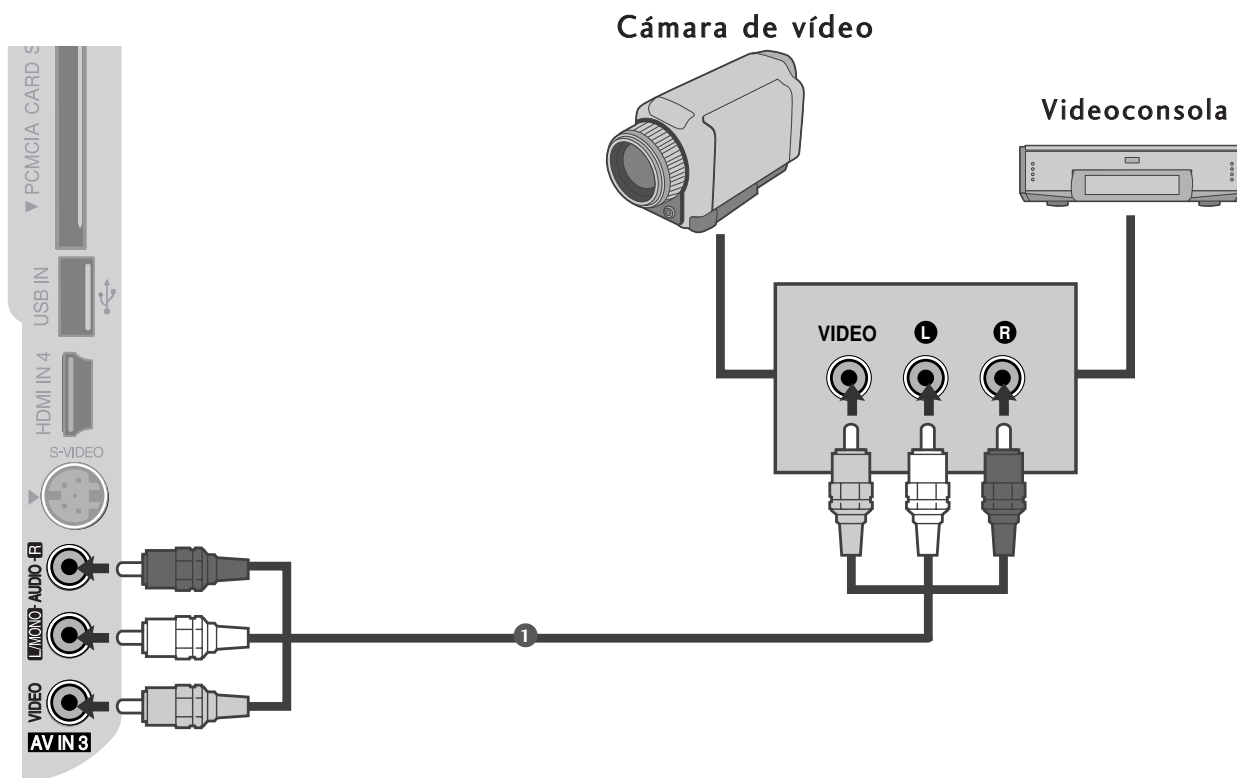

- 1 Conecte las tomas de **AUDIO/VIDEO** entre el TV y el VCR. Siga el código de colores de las tomas. (Vídeo = amarillo, Audio izquierdo = blanco y Audio derecho = rojo)
- 2 Seleccione la fuente de entrada **AV3** utilizando el botón **INPUT** del mando a distancia.
- 3 Ponga en funcionamiento el equipo externo.  
Consulte el manual de funcionamiento del equipo externo.

## INTRODUCCIÓN DE USB

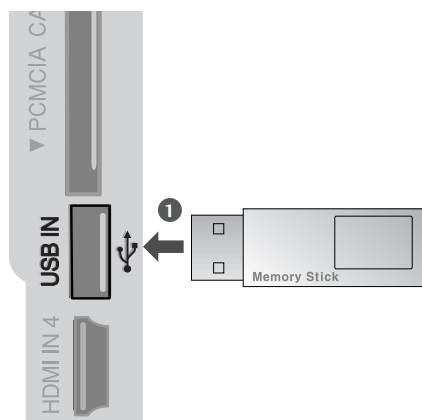

- 
- 1 Conecte los dispositivos USB en las clavijas **USB IN** del lateral del TV.  
.....
  - 2 Una vez conectadas las clavijas **USB IN**, podrá utilizar la función USB. (► p.64)
-

# CONFIGURACIÓN DEL EQUIPO EXTERNO

## CONFIGURACIÓN DEL PC

Este televisor está equipado con la funcionalidad Plug and Play, por lo que el PC se ajustará automáticamente a la configuración del televisor.

Si realiza la conexión con un cable D-sub de 15 patillas

- 1 Conecte la salida RGB del PC a la entrada **RGB IN (PC)** de la unidad.
- 2 Conecte las salidas de audio del PC a las tomas de entrada de **AUDIO IN (RGB/DVI)** de la unidad.
- 3 Encienda el PC.
- 4 Seleccione la fuente de entrada **RGB** utilizando el botón **INPUT** del mando a distancia.

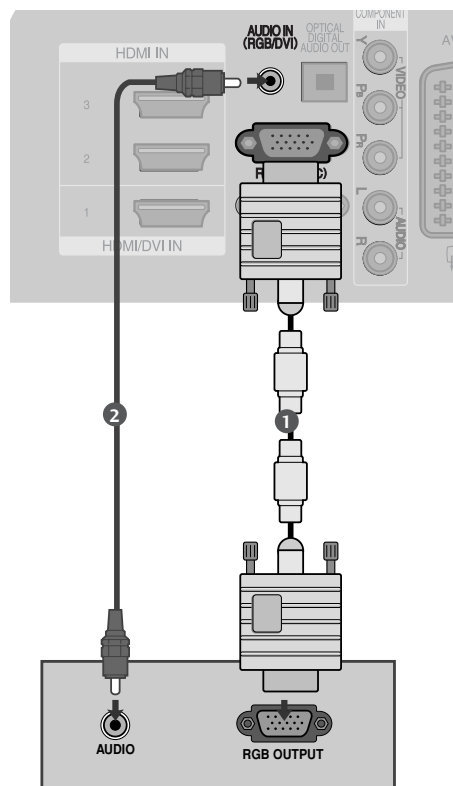

Si realiza la conexión con un cable HDMI a DVI

- 1 Conecte la salida DVI del PC a la toma de **HDMI/DVI IN1** de la unidad.
- 2 Conecte las salidas de audio del PC a las tomas de entrada de **AUDIO IN (RGB/DVI)** de la unidad.
- 3 Encienda el PC.
- 4 Seleccione la fuente de entrada **HDMI1** utilizando el botón **INPUT** del mando a distancia.

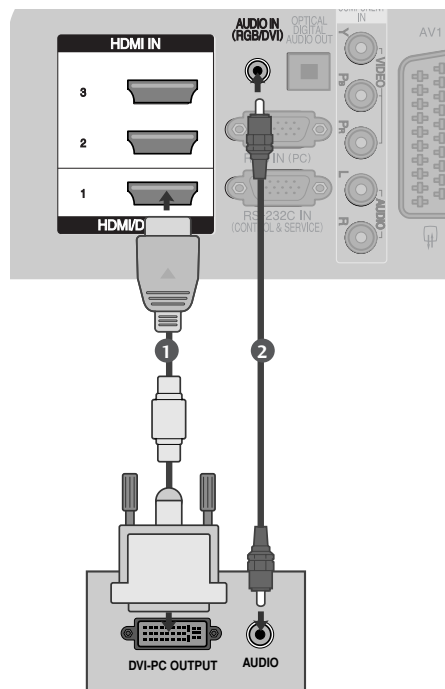

## Resolución de visualización admitida

### Modelos de televisores de plasma

#### RGB-PC, HDMI/DVI-PC modo

Resolución	Frecuencia horizontal(kHz)	Frecuencia vertical (Hz)
720x400	31,468	70,08
640x480	31,469	59,94
800x600	37,879	60,31
1024x768	48,363	60,00
1280x768	47,78	59,87
1360x768	47,72	59,80
1920x1080	66,587	59,934
1280x1024	63,98	60,02
1400x1050	65,317	59,979

#### HDMI/DVI-DTV modo

Resolución	Frecuencia horizontal(kHz)	Frecuencia vertical (Hz)
640x480	31,649	59,94
	31,469	60
720x480	31,47	59,94
	31,50	60
720x576	31,25	50,00
	37,50	50,00
1280x720	44,96	59,94
	45,00	60
1920x1080	28,125	50,00
	33,72	59,94
	33,75	60
	27,00	24,00
	33,750	30
	56,25	50,00
	67,433	59,94
	67,50	60

### Modelos de televisores de LCD

#### RGB-PC, HDMI/DVI-PC modo

Resolución	Frecuencia horizontal(kHz)	Frecuencia vertical (Hz)
720x400	31,468	70,08
640x480	31,469	59,94
800x600	37,879	60,31
1024x768	48,363	60,00
1280x768	47,78	59,87
1360x768	47,72	59,80
1920x1080	66,587	59,934
1280x1024	63,98	60,02
1400x1050	65,317	59,979

#### HDMI/DVI-DTV modo

Resolución	Frecuencia horizontal(kHz)	Frecuencia vertical (Hz)
640x480	31,649	59,94
	31,469	60
720x480	31,47	59,94
	31,50	60
720x576	31,25	50,00
	37,50	50,00
1280x720	44,96	50,94
	45,00	60
1920x1080	28,125	50,00
	33,72	59,94
	33,75	60
	27,00	24,00
	33,750	30
	56,25	50,00
	67,433	59,94
	67,50	60

# CONFIGURACIÓN DEL EQUIPO EXTERNO

## ! NOTA

- ▶ Para obtener un sonido e imagen vivos, conecte un PC a la unidad.
- ▶ Haga lo posible por no tener una imagen fija durante mucho tiempo en la pantalla. Las imágenes fijas terminan por quedar impresas para siempre en la pantalla: utilice un salvapantallas siempre que sea posible.
- ▶ Conecte el PC al puerto RGB(PC) o HDMI IN (o HDMI/DVI IN) de la unidad; cambie la salida de resolución del PC según corresponda.
- ▶ Algunas resoluciones introducen interferencias de ruido, franjas verticales y desajustes de contraste y luminosidad en el modo PC. Cambie la resolución del modo PC, modifique la tasa de refresco o ajuste la luminosidad y el contraste desde el menú hasta obtener una imagen clara. Si la tasa de refresco de la tarjeta gráfica del PC no se puede cambiar, cambie de tarjeta gráfica o póngase en contacto con el fabricante de la tarjeta gráfica del PC.
- ▶ La forma de la entrada de sincronización para frecuencias horizontales y verticales es independiente.
- ▶ Conecte el cable de señal desde el puerto de salida del monitor del PC al puerto RGB (PC) de la unidad o el cable de señal desde el puerto de salida HDMI del PC al puerto HDMI IN (o HDMI/DVI IN) en la unidad.
- ▶ Conecte el cable de audio del PC en la entrada de audio de la unidad. (Los cables de audio no se suministran con el televisor).
- ▶ Si utiliza una tarjeta de sonido, ajuste el sonido del PC si es necesario.
- ▶ Esta unidad utiliza una solución Plug & Play de VESA. La unidad envía datos EDID al PC con un protocolo DDC. El PC se ajusta automáticamente al utilizar esta unidad.
- ▶ El protocolo DDC está predefinido para los modos RGB (RGB analógico) y HDMI (RGB digital).
- ▶ Si es necesario, ajuste la configuración para la funcionalidad Plug & Play.
- ▶ Si la tarjeta gráfica del PC no permite la salida simultánea de RGB digital y analógico, para mostrar el PC en la unidad conecte o bien RGB o bien HDMI/IN (o HDMI/DVI IN).
- ▶ Si la tarjeta gráfica del PC no emite la señal RGB analógica y digital simultáneamente, ajuste la unidad en RGB o en HDMI; (la unidad ajusta el otro modo en Plug & Play automáticamente.)
- ▶ El modo DOS puede no funcionar según la tarjeta de vídeo si se utiliza un cable HDMI a DVI cable.
- ▶ Si utiliza cables RGB-PC demasiado largos, es posible que aparezcan interferencias en la pantalla. Recomendamos utilizar cables de menos de 5 m de longitud. De este modo obtendrá la mejor calidad de imagen.
- ▶ Si se conecta un HDMI (1080p, más de 12 bits) a la toma lateral HDMI, la pantalla puede verse de forma anómala.







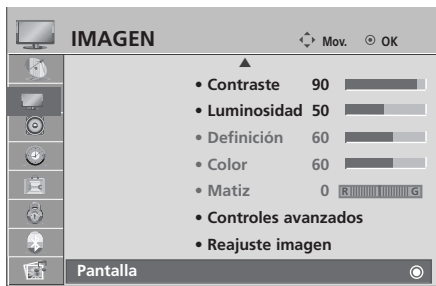

## Configuración de pantalla para el modo PC

### Restablecimiento de pantalla

Reinicia los valores establecidos de fábrica relativos a posición, tamaño y fase (Position, Size, Phase).

Esta función se puede utilizar en el siguiente modo: RGB [PC].



- 1   Seleccione **IMAGEN**.
- 2   Seleccione **PANTALLA**.
- 3   Seleccione **Reajuste**.
- 4   Seleccione **SÍ**.
- 5  Ejecute **Reajuste**.

- Pulse el botón **MENU** (MENÚ) para volver a la visualización normal del televisor.
- Pulse el botón **RETURN** (VOLVER) para acceder a la pantalla del menú anterior.

# CONFIGURACIÓN DEL EQUIPO EXTERNO

## Ajuste de la posición, tamaño y fase de la pantalla

Si la imagen no es clara después de hacer un ajuste automático y, en concreto, los caracteres siguen vibrando, ajuste manualmente la fase de la imagen.

Esta función se puede utilizar en el siguiente modo: RGB [PC].

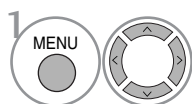
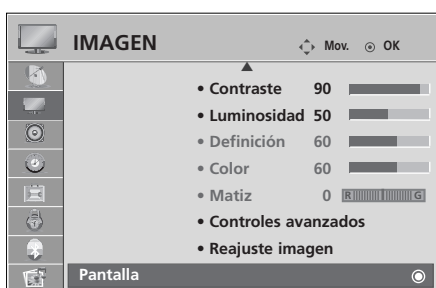

Seleccione **IMAGEN**.

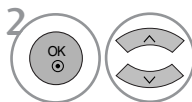

Seleccione **PANTALLA**.

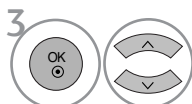

Seleccione **Posición**, **Tamaño** o **Fase**.

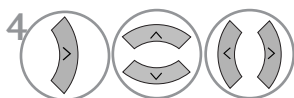

Realice los ajustes apropiados.

- Pulse el botón **MENU** (MENÚ) para volver a la visualización normal del televisor.
- Pulse el botón **RETURN** (VOLVER) para acceder a la pantalla del menú anterior.



## Sección de la resolución

Para la visualización de una imagen normal, ajuste la resolución del modo RGB según el modo de PC.

Esta función se puede utilizar en el siguiente modo: RGB [PC].

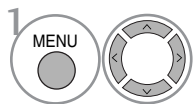
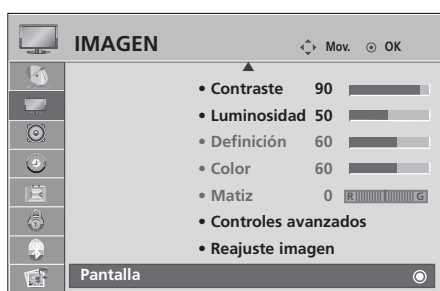

1 Seleccione **IMAGEN**.

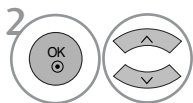

2 Seleccione **PANTALLA**.

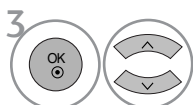

3 Seleccione **Resolución**.

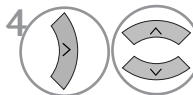

4 Seleccione la resolución deseada.

- Pulse el botón **MENU** (MENÚ) para volver a la visualización normal del televisor.
- Pulse el botón **RETURN** (VOLVER) para acceder a la pantalla del menú anterior.

# CONFIGURACIÓN DEL EQUIPO EXTERNO

## Config. automático (sólo en modo RGB [PC])

Ajusta automáticamente la posición de la imagen y minimiza la vibración de la imagen.

Una vez realizados los ajustes, si la imagen sigue sin mostrarse correctamente, significa que el TV funciona adecuadamente pero necesita más ajustes.

### Config. automático

Esta función se utiliza para el ajuste automático de la posición, el reloj y la fase de la pantalla. La imagen mostrada se desestabilizará durante unos segundos mientras este proceso esté en curso.

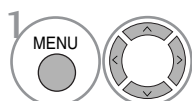
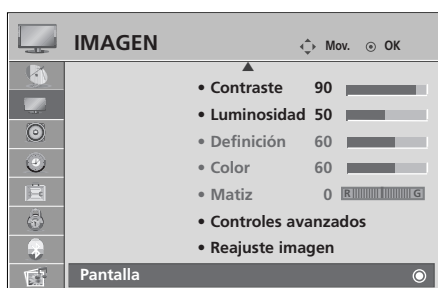

Seleccione **IMAGEN**.

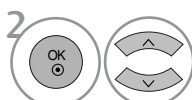

Seleccione **PANTALLA**.

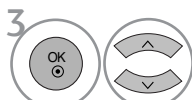

Seleccione **Config. auto..**

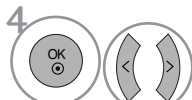

Seleccione **SÍ**.



Ejecute **Config. auto..**

- Si la posición de la imagen sigue sin ser correcta, intente realizar el ajuste automático de nuevo.
- Si necesita volver a ajustar las imágenes tras realizar el Ajuste automático en RGB (PC), podrá ajustar la posición, el tamaño y la fase.

- Pulse el botón **MENU** (MENÚ) para volver a la visualización normal del televisor.
- Pulse el botón **RETURN** (VOLVER) para acceder a la pantalla del menú anterior.

## Inicialización (reajuste de los valores originales de fábrica)

Esta función está operativa en el modo actual.

Para inicializar el valor ajustado .

Cuando el menú del sistema de bloqueo esté en “On” (activado), aparecerá el mensaje de solicitud de contraseña.

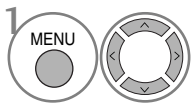
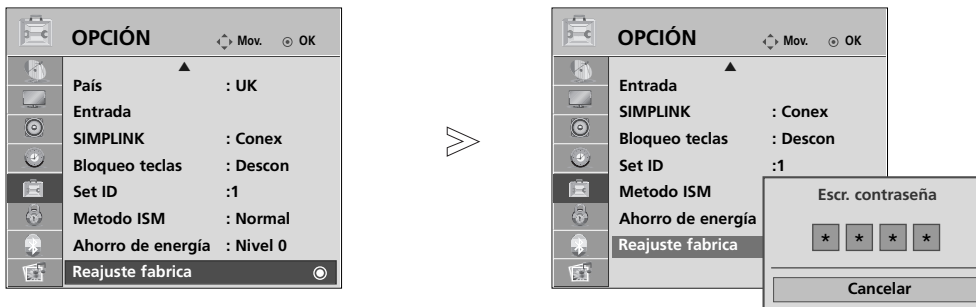

Seleccione **OPCIÓN**.

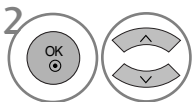

Seleccione **Reajuste fabrica**.

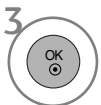

- Si olvida la contraseña con el Sistema de bloqueo activado, presione "7", "7", "7", "7" en el teclado numérico del mando a distancia.

- Pulse el botón **MENU** (MENÚ) para volver a la visualización normal del televisor.
- Pulse el botón **RETURN** (VOLVER) para acceder a la pantalla del menú anterior.

# CONTROL DE RECEPCIÓN DE TV/PROGRAMAS

## FUNCIONES DE LAS TECLAS DEL MANDO A DISTANCIA

Cuando utilice el mando a distancia, oriéntelo hacia el televisor.



**1** MODE Selecciona los modos de funcionamiento del mando a distancia

**POWER** Enciende la unidad (Conex) desde el modo de espera o la apaga (Off) para pasar al modo de espera.

**INPUT** El modo de entrada externa gira con secuencia regular. Enciende la unidad desde el modo de espera.

**TV/RAD** Seleccione el canal de Radio, TV o Televisión digital (DTV).

**Q. MENU** Seleccione la fuente de menú Rápido deseada. (Relación de aspecto, Ahorro de energía (modelos de TV de plasma), Ilum. post. (modelos de TV LCD), Claridad de sonido, Modo Imagen, Modo Sonido, Audio, Temporizador, Expulsión de USB.

**MENU** Selecciona un menú.  
Borra todos los mensajes de visualización en pantalla y vuelve a la función de TV desde cualquier menú.

**GUIDE (Guía)** Muestra la guía de los programas.

**TECLAS CENTRALES** (Arriba/Abajo/Izquierda/Derecha) Permite desplazarse por los menús en pantalla y ajustar la configuración del sistema según sus preferencias.

**OK** Acepta la selección o muestra el modo actual.

**RETURN (EXIT)** Permite al usuario retroceder un paso en una aplicación interactiva, en EPG o en otra función de interacción del usuario.

**INFO** Muestra la información de la pantalla actual.

**AV MODE** Le permite seleccionar y configurar imágenes y sonidos al conectarse a dispositivos AV.

**Botones de colores** Estos botones se utilizan para el teletexto. (sólo para modelos con **TELETEXTO**) o **Editar programa**.

**TELETEXT** Estos botones se utilizan para el teletexto. Para obtener más información, consulte el apartado "Teletexto".

**SUBTITLE** (Subtítulo) Recuerda la opción de subtítulo seleccionada en modo digital.

**SIMPLINK** accede a una lista de dispositivos AV conectados al TV. Si se pulsa varias veces este botón, el menú Simplink aparece en la pantalla.



**Volumen arriba /abajo** Ajusta el volumen.

**MARK** Le permite seleccionar o no programas en el menú USB.

**FAV** Muestra el programa favorito seleccionado.

**MUTE** Activa y desactiva el sonido.

**Programme UP/DOWN** Selecciona un programa.

**PAGE UP/DOWN** Le permite moverse de una pantalla completa de información a la siguiente.

**0~9 number button** Selecciona un programa. Selecciona los elementos numerados de un menú.

**LIST** muestra la tabla de programas.

**Q.VIEW** Vuelve al programa visto anteriormente.

**Botones de control del menú SIMPLINK/USB** Le permite controlar SIMPLINK o el menú USB (Lista de fotos o de música).

## Instalación de las pilas

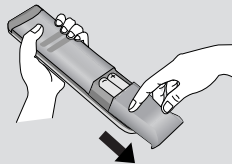

- Abra la tapa del compartimento de las pilas situada en la parte posterior e introduzca las pilas con la polaridad correcta (+ con +, - with -).
- Inserte dos pilas AAA de 1,5 V. No mezcle pilas antiguas y nuevas.
- Cierre la tapa.

# CONTROL DE RECEPCIÓN DE TV/PROGRAMAS

## ENCENDIDO DEL TELEVISOR

- Para poder utilizar todas sus funciones, el televisor debe estar encendido.

- 1 En primer lugar, conecte correctamente el cable de alimentación. En ese momento, el televisor pasará al modo de espera.
- 2 Para encender el televisor desde el modo de espera, pulse los botones  $\odot$  / I, INPUT, P  $\blacktriangle$   $\blacktriangledown$  (o P  $\wedge$   $\vee$ ) del televisor o pulse **POWER, INPUT, P  $\wedge$   $\vee$** , teclas numéricas(0~9) del mando a distancia: el televisor se encenderá.

### Configuración de inicialización

En la pantalla de visualización se muestra la pantalla tras encender el televisor, permitiéndole ajustar el idioma, el modo de selección, el país, la zona horaria y la sintonización automática de programas.

#### Nota:

- a. Desaparecerá automáticamente en unos 40 segundos a no ser que se pulse algún botón.
- b. Pulse el botón **RETURN** para cambiar el menú OSD actual por el anterior.
- c. En aquellos países sin estándares de emisión digital confirmados, algunas de las características de la televisión digital puede que no funcionen, según el entorno de la emisión digital.
- d. El modo "Hogar" es más idóneo para controlar los entornos domésticos y se configura como el modo básico de este televisor.
- e. El modo "Tienda" se ha creado como tal para el entorno de la tienda. El modo "Tienda" se inicializa en la calidad del vídeo configurado por esta empresa tras un período específico de tiempo cuando el usuario cambia los datos de la calidad del vídeo de forma aleatoria.
- f. Al cambiar de modo (Hogar, Tienda), el modo se puede modificar al ejecutar el restablecimiento de fábrica (configuración inicial) en el menú **OPCIÓN**
- g. El modo "Tienda" proporciona un ajuste óptimo para la visualización de la unidad en establecimientos de venta al por menor. El modo "Tienda" inicia la TV para ajustar la calidad de la imagen y ejecutar, durante un período de tiempo determinado, la función "TruMotion Demo" ("Demostración TruMotion"). (Sólo 37/42/47/52LG70\*\*)

## SELECCIÓN DE PROGRAMAS

- 1 Pulse el botón P  $\wedge$   $\vee$  o los botones numéricos para seleccionar un número de canal.

## AJUSTE DEL VOLUMEN

- 1 Pulse el botón  $\blacktriangleleft$  + o - para ajustar el volumen.

Si quiere silenciar el sonido, pulse el botón **MUTE**.

Si quiere cancelar esta función, pulse el botón **MUTE**,  $\blacktriangleleft$  + o -.

## QUICK MENU (MENÚ RÁPIDO)

El menú en pantalla del televisor (OSD) puede no coincidir exactamente con las imágenes incluidas en este manual.

El menú Rápido (Quick Menu) contempla las características que los usuarios utilizan con más frecuencia.

- **Formato** (Relación de aspecto): Selecciona el formato de imagen deseado.  
Para ajustar el zoom, seleccione 14:9, Zoom 1 y Zoom 2 en el menú Ratio. Tras realizar el ajuste del zoom, la pantalla volverá al menú Rápido.
- **Ahorro de energía** (Sólo en televisores de plasma): Ajusta el brillo de la pantalla para reducir el consumo de energía del televisor.
- **Ilum. post.:** sólo en los televisores LCD: Ajusta el brillo de la pantalla.  
Retoma el ajuste de brillo predeterminado de fábrica al cambiar de modo.
- **Aclarar voz** : Diferencia entre distintos registros de la voz humana, lo que permite al usuario escuchar las voces con mayor claridad.
- **Modo de imagen** : Selecciona el modo de imagen deseado.
- **Modo de sonido** : Característica que configura automáticamente la combinación de sonidos a fin de mejorar las imágenes visualizadas. Selecciona el modo de sonido deseado.
- **Audio** : Selecciona la salida de sonido.
- **Tempor. Apagado** : Configura la conexión o desconexión temporizada.
- **Desconectar USB** : Selecciona esta opción para extraer el dispositivo USB.

Modelos de televisores de plasma

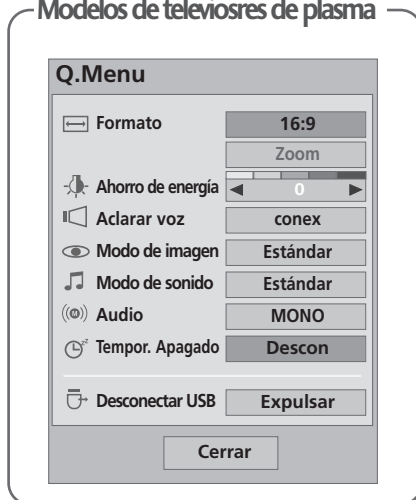

Modelos de televisores de LCD

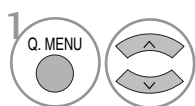

Visualización de cada menú.



Selección de la Fuente deseada.



- Pulse el botón **Q. MENU (MENÚ RÁPIDO)** para volver a la visualización normal del televisor.
- Pulse el botón **RETURN (VOLVER)** para acceder a la pantalla del menú anterior.

# CONTROL DE RECEPCIÓN DE TV/PROGRAMAS

## SELECCIÓN Y AJUSTE DE MENÚS EN PANTALLA

El menú en pantalla del televisor (OSD) puede no coincidir exactamente con las imágenes incluidas en este manual.

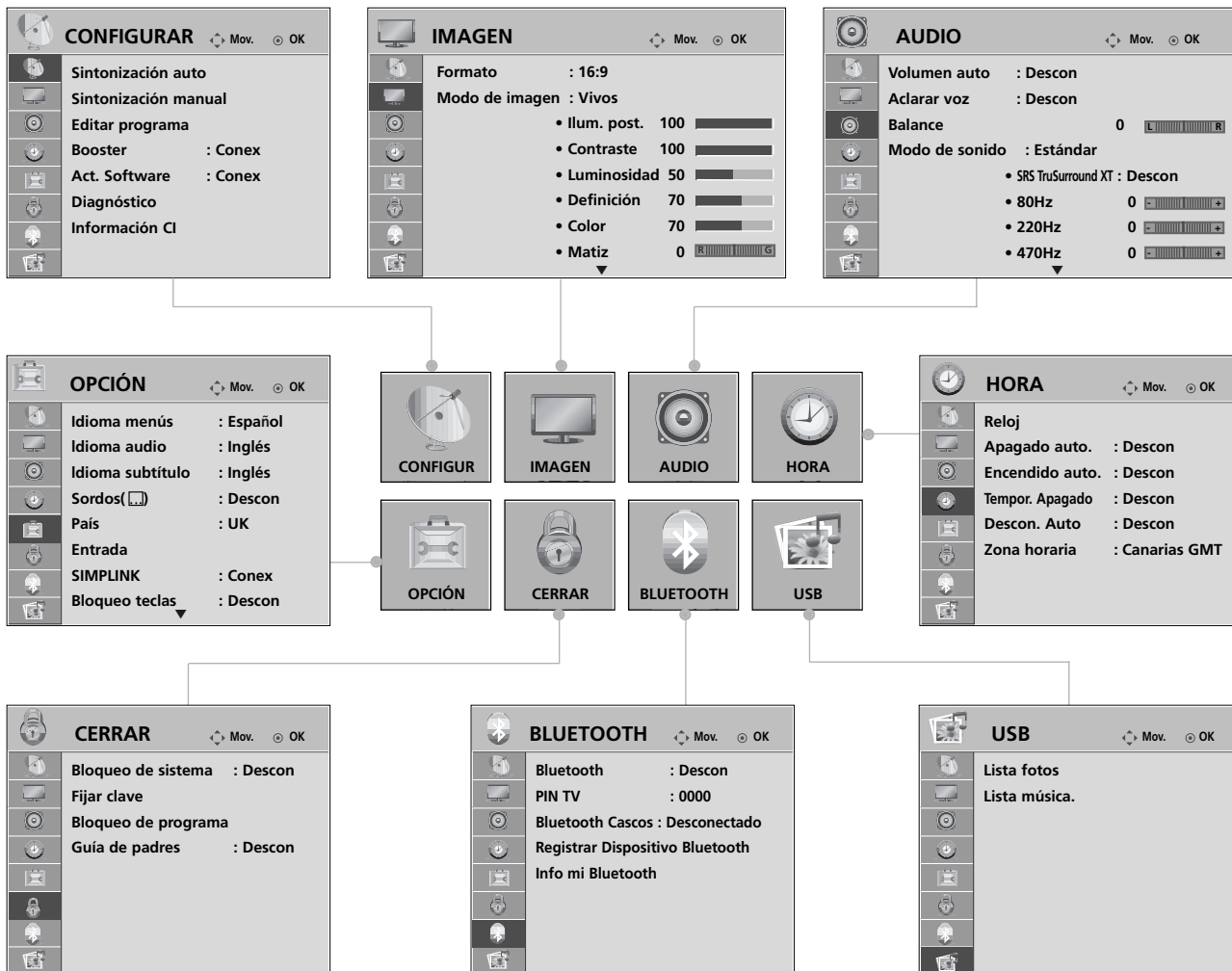

CONTROL DE RECEPCIÓN DE TV/PROGRAMAS

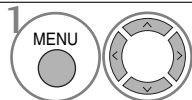

Visualización de cada menú.

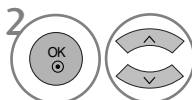

Selección de un elemento del menú.

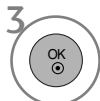

Se mueve al menú emergente.

- Pulse el botón **MENU** (MENÚ) para volver a la visualización normal del televisor.
- Pulse el botón **RETURN** (VOLVER) para acceder a la pantalla del menú anterior.

### ! NOTA

- ▶ Sólo en los televisores de plasma se puede utilizar el **método ISM** y el **Ahorro de energía**.
- ▶ Sólo es posible utilizar las funciones Backlight (retroiluminación), Power Indicator (indicador de encendido), TruMotion, TruMotion Demo (demostración TruMotion), Simple Manual (manual elemental) en modelos de TV LCD.
- ▶ Se puede utilizar la **TruMotion, TruMotion Demo** sólo en los modelos **37/42/47/52LG70\*\***.
- ▶ No se pueden utilizar las opciones **Información CI** y **Booster** en el modo analógico.



# AJUSTE AUTOMÁTICO DE PROGRAMAS

Utilícelo para buscar y almacenar automáticamente todos los programas.

Cuando inicie la programación automática, toda la información de servicio almacenada previamente se eliminará.

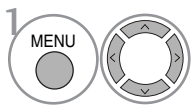
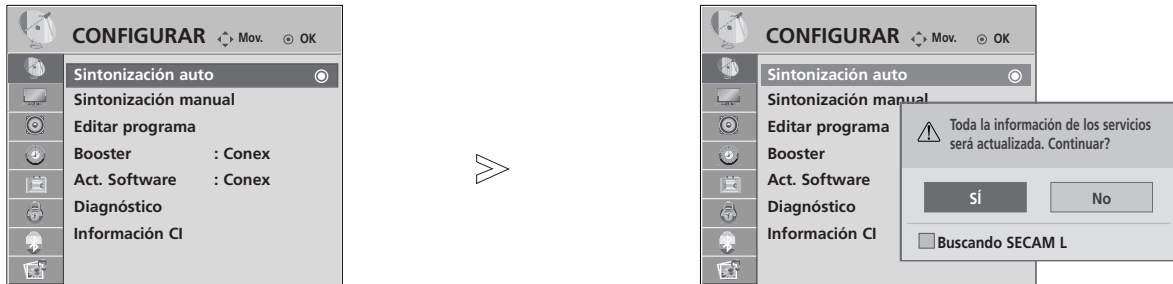

Seleccione **CONFIGUR.**

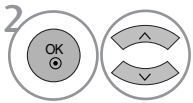

Seleccione **Sintonización auto.**

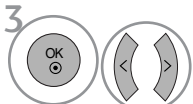

Seleccione **SÍ.**



Ejecute **Sintonización auto.**

- Utilice los botones NUMÉRICOS para introducir una contraseña de 4 dígitos en **Bloqueo de sistema 'Conex'**.
- Si desea seguir con la sintonización automática, seleccione **Sí** con los botones < > . A continuación, pulse el botón **OK**. De lo contrario, seleccione **NO**.

- Pulse el botón **MENU** (MENÚ) para volver a la visualización normal del televisor.
- Pulse el botón **RETURN** (VOLVER) para acceder a la pantalla del menú anterior.

# CONTROL DE RECEPCIÓN DE TV/PROGRAMAS

## SINTONÍA MANUAL DE PROGRAMAS (EN MODO DIGITAL)

La sintonización manual permite añadir manualmente un programa a la lista de programas.

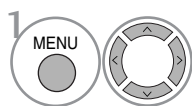
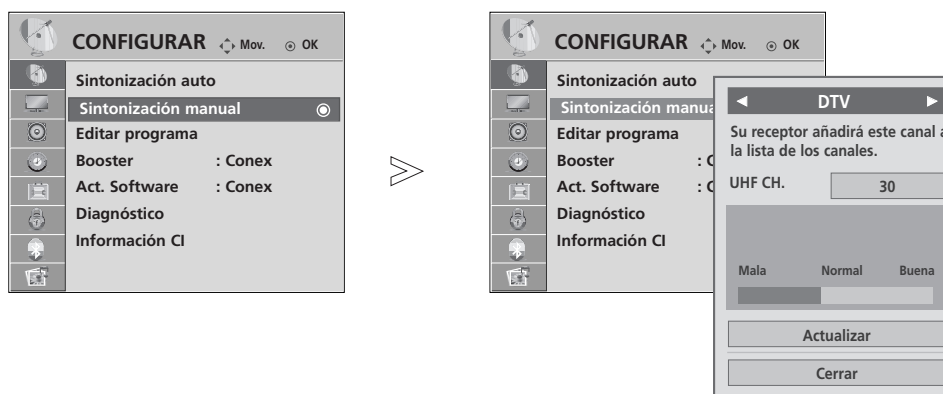

Seleccione **CONFIGUR.**

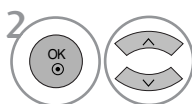

Seleccione **Sintonización manual**

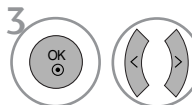

Seleccione **DTV.**

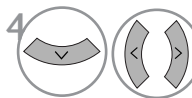

Seleccione el número de canal deseado.

• Utilice los botones NUMÉRICOS para introducir una contraseña de 4 dígitos en **Bloqueo de sistema 'Conex'**.

- Pulse el botón **MENU** (MENÚ) para volver a la visualización normal del televisor.
- Pulse el botón **RETURN** (VOLVER) para acceder a la pantalla del menú anterior.

# SINTONÍA MANUAL DE PROGRAMAS (EN MODO ANALÓGICO)

Esta función le permite introducir de forma manual las emisoras y disponerlas en el orden que usted prefiera.

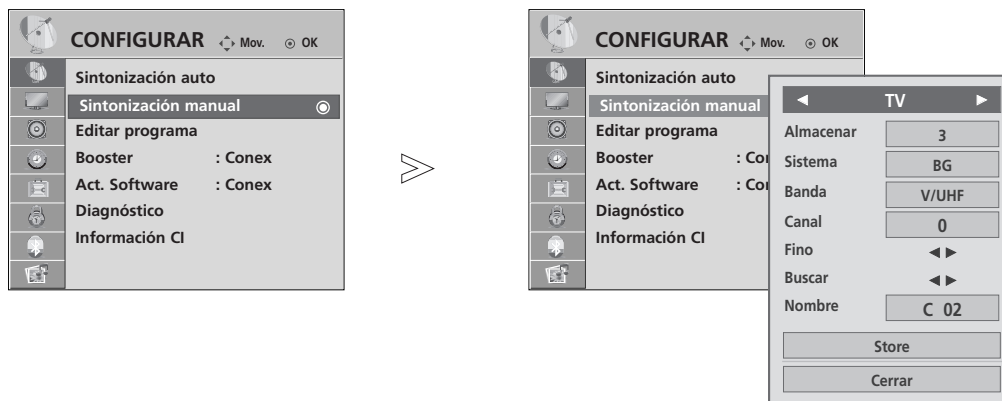

- 1 Seleccione **CONFIGUR.**
- 2 Seleccione **Sintonización manual**
- 3 Seleccione **TV.**
- 4 Seleccione el número de programa deseado.
- 5 Seleccione un sistema de televisión.
- 6 Seleccione **V/UHF** o **Cable**.
- 7 Seleccione el número de canal deseado.
- 8 Inicie la búsqueda.
- 9 Seleccione **Store**.

- Pulse el botón **MENU** (MENÚ) para volver a la visualización normal del televisor.
- Pulse el botón **RETURN** (VOLVER) para acceder a la pantalla del menú anterior.

- Utilice los botones NUMÉRICOS para introducir una contraseña de 4 dígitos en **Bloqueo de sistema 'Conex'**.
- **L** : SECAM L/L' (Francia)
- **BG** : PAL B/G, SECAM B/G (Europa / Europa Oriental /Asia / Nueva Zelanda / Oriente Medio / África/Australia)
- **I** : PAL I/II (Reino Unido / Irlanda / Hong Kong / Sudáfrica)
- **DK** : PAL D/K, SECAM D/K (Europa Oriental / China / África / CIS)
- Para guardar otro canal, repita los pasos 4 a 9.

# CONTROL DE RECEPCIÓN DE TV/PROGRAMAS

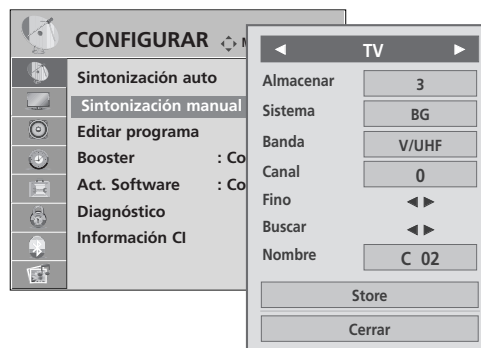
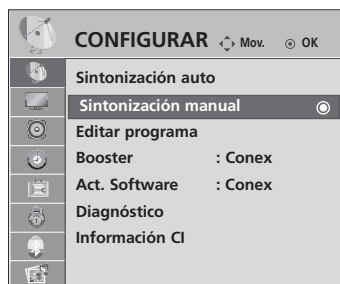

## ■ Asignación nombres de emisoras

Le permitirá asignar un nombre de canal compuesto por cinco caracteres a cada número de programa.

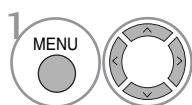

1 Seleccione **CONFIGUR.**

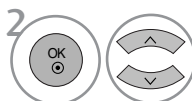

2 Seleccione **Sintonización manual**

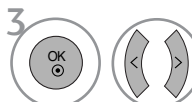

3 Seleccione **TV.**

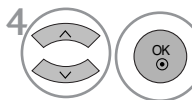

4 Seleccione **Nombre.**

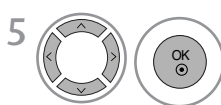

5 Seleccione la posición y elija el segundo carácter, etc. Puede utilizar el abecedario, de la A a la Z, los números del 0 al 9, +/-, y el espacio en blanco.

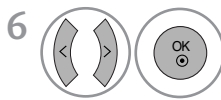

6 Seleccione **Cerrar.**

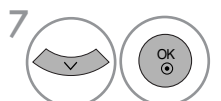

7 Seleccione **Store.**

## ■ Sintonización fina

Normalmente, la sintonización fina sólo es necesaria cuando la recepción es pobre.

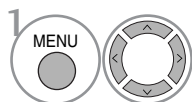

1 Seleccione **CONFIGUR.**

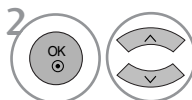

2 Seleccione **Sintonización manual**

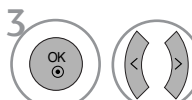

3 Seleccione **TV.**



4 Seleccione **Fino.**

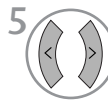

5 Sintonización precisa para lograr la mejor imagen y sonido.



6 Seleccione **Store.**

- Pulse el botón **MENU** (MENÚ) para volver a la visualización normal del televisor.
- Pulse el botón **RETURN** (VOLVER) para acceder a la pantalla del menú anterior.

## EDICIÓN DE PROGRAMAS

Si se omite un número de programa, significa que no es posible seleccionarlo con los botones P ^ ∨ durante la visualización del televisor.

Si desea seleccionar el programa omitido, introduzca directamente el número del programa con los botones NUMÉRICOS o selecciónelo en el menú Program edit (Editar programa).

Esta función permite omitir programas almacenados

Sólo está disponible en algunos países para cambiar el número del programa con el botón AMARILLO.

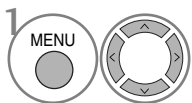
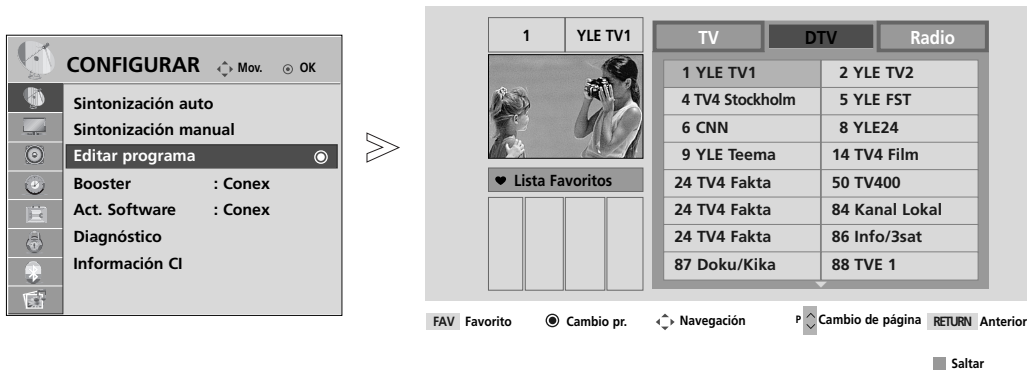

Seleccione **CONFIGUR.**

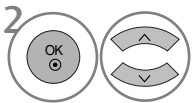

Seleccione **Editar programa.**



Indique el programa editado.



Seleccione un programa a guardar o a omitir.

• Utilice los botones NUMÉRICOS para introducir una contraseña de 4 dígitos en **Bloqueo de sistema 'Conex'**.

- Pulse el botón **MENU** (MENÚ) para volver a la visualización normal del televisor.
- Pulse el botón **RETURN** (VOLVER) para acceder a la pantalla del menú anterior.

# CONTROL DE RECEPCIÓN DE TV/PROGRAMAS

## (EN EL MODO DTV/RADIO)

### ■ Saltar un Programa



Seleccione un número de programa a omitir.



Cambie el número del programa omitido a azul.



Olvídese del programa omitido.

- Cuando se omita un número de programa significa que no podrá seleccionarlo utilizando el botón **P** ^ v durante el funcionamiento normal de la televisión.
- Si desea seleccionar el programa omitido, introduzca directamente el número del programa con los botones NUMÉRICOS o selecciónelo en el menú Program edit (Editar programa) o EPG.

### ■ Selección del programa favorito



Seleccione el número de su programa favorito.

- De esta forma incluirá automáticamente el programa seleccionado en su lista de programas favoritos.

## EN EL MODO TV

Esta función le permite borrar u omitir los programas almacenados.



También podrá mover algunos canales y utilizar otros números de programa.

### ■ Autor Sort (Clasificación automática)

- 1  Inicio de Auto Sort (Clasificación automática).





- Tras activar una vez la opción de clasificación automática, ya no podrá editar los programas.

### ■ Borrar un programa



- 1  Seleccione un número de programa a eliminar.
- 2  Cambie el número del programa eliminado a rojo.
- 3  Olvídense del programa eliminado.



- Si se borra el programa seleccionado, todos los demás programas cambian una posición.

### ■ Mover un programa



- 1  Seleccione un número de programa a mover.
- 2   Cambie el número del programa movido a AMARILLO.
- 3  Olvídense del programa movido.

### ■ Saltar un Programa

- 1  Seleccione un número de programa a omitir.
- 2  Cambie el número del programa omitido a azul.
- 3  Olvídense del programa omitido.

- Cuando se omite un número de programa significa que no podrá seleccionarlo utilizando el botón **P**   durante el funcionamiento normal de la televisión.
- Si quiere seleccionar el número de programa omitido, introduzca directamente el número de programa con los botones NUMÉRICOS o selecciónelo en el menú de edición de programas.

### ■ Programa favorito

- 1   Seleccione el número de su programa favorito.

- El programa seleccionado será añadido a la lista de programas favoritos.

# CONTROL DE RECEPCIÓN DE TV/PROGRAMAS

## BOOSTER (EN MODO DIGITAL)

Si la recepción es de baja calidad, active el amplificador.

Cuando la señal sea fuerte, seleccione la opción "Off" (desactivado).

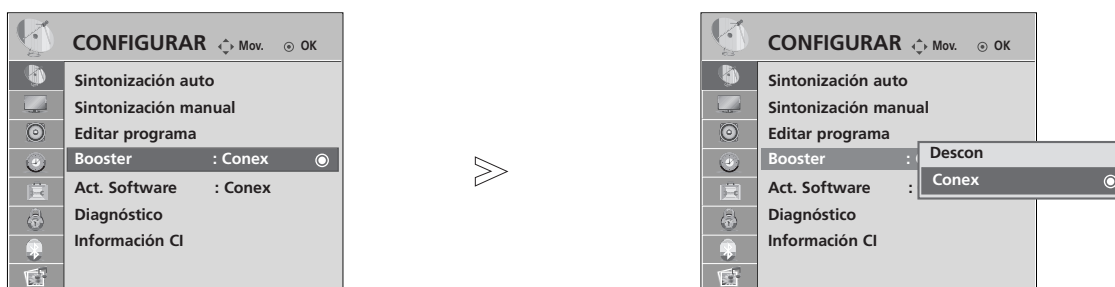

- 1   Seleccione **CONFIGUR.**
- 2   Seleccione **Booster.**
- 3   Seleccione **Conex** o **Descon.**
- 4  Guardar.

- Pulse el botón **MENU** (MENÚ) para volver a la visualización normal del televisor.
- Pulse el botón **RETURN** (VOLVER) para acceder a la pantalla del menú anterior.



# ACTUALIZAR SOFTWARE

La opción Act. software significa que el software se puede descargar mediante el sistema de emisión digital terrestre.

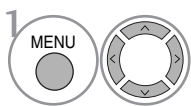
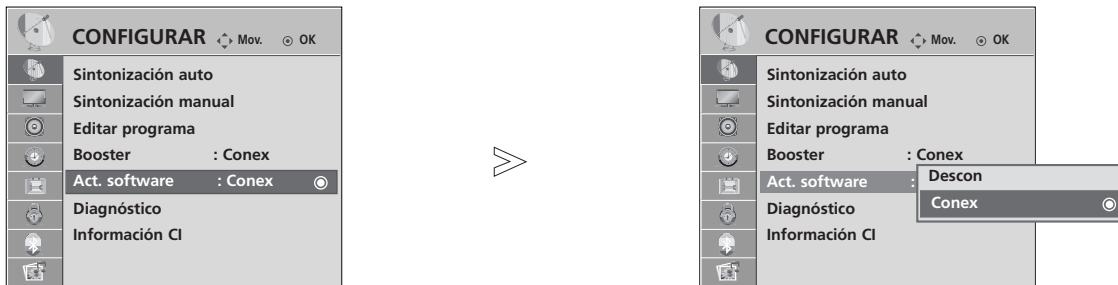

1 Seleccione **CONFIGURAR**.

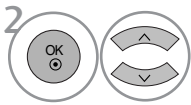

2 Seleccione **Act. software**.

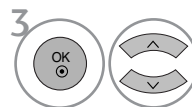

3 Seleccione **Conex** o **Descon**.  
• Si selecciona **Conex**, aparecerá un cuadro de confirmación para notificar al usuario de la detección de nuevo software.



4 Guardar.

## \* Si se ajusta la opción “Actualizar software”

De forma ocasional, la transmisión de información digital de software actualizada puede producir este resultado en el menú siguiente de la pantalla del TV.

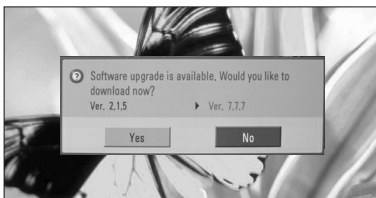

Cuando el menú Actualización de software esté “Off” (desactivado), aparecerá el mensaje de solicitud de “On” (activación).a

Seleccione **Sí** utilizando los botones < > y espere a ver esta pantalla.



La descarga comenzará al apagar el sistema.  
Se mostrará el estado de progreso al encender el sistema durante la actualización.

Cuando termine la actualización del software, el sistema se reiniciará.

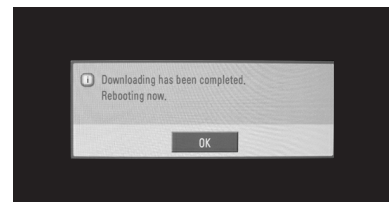

- Durante el proceso de actualización del software, tenga en cuenta lo siguiente:

- No se debe desconectar la unidad.
- No se debe apagar la unidad.
- No se debe desconectar la antena.
- Una vez finalizada la actualización de software, se puede confirmar la versión actualizada en el menú Diagnóstico (Diagnóstico).

# CONTROL DE RECEPCIÓN DE TV/PROGRAMAS

## DIAGNÓSTICO

Esta función permite consultar información sobre el fabricante, modelo y tipo, número de serie y versión del software.

Aparece la información y la intensidad de la señal del MUX sintonizado.  
Aparece la información y el nombre de servicio del MUX.

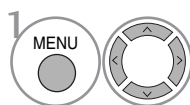
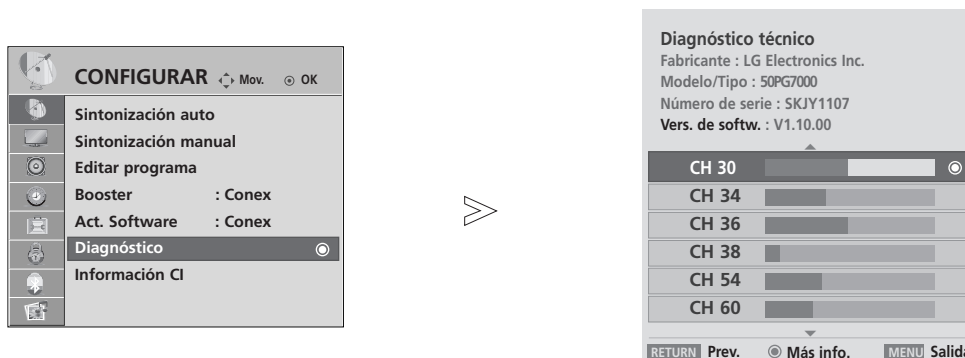

Seleccione **CONFIGUR.**

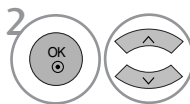

Seleccione **Diagnóstico.**



Muestra el Fabricante, Modelo/Tipo, Número de serie y Vers. de softw..

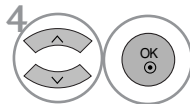

Muestra la información sobre el canal.

- Pulse el botón **MENU** (MENÚ) para volver a la visualización normal del televisor.
- Pulse el botón **RETURN** (VOLVER) para acceder a la pantalla del menú anterior.

## INFORMACIÓN CI [INTERFAZ COMÚN]

Esta función permite ver determinados servicios de abono (de pago). Si extrae el módulo CI, no podrá ver este tipo de servicios de pago. Con el módulo insertado en la ranura CI sí se puede acceder al menú del módulo. Para adquirir un módulo y una tarjeta inteligente, póngase en contacto con su distribuidor. No inserte y extraiga con frecuencia el módulo CI de la unidad. Podría provocar problemas. Si la unidad está encendida al insertar el módulo CI, normalmente no se escuchará el sonido.

En función del módulo CI y la tarjeta inteligente utilizados, es posible que la imagen no sea natural.

La función CI (Interfaz común) puede no aplicarse según las condiciones de emisión cada país.

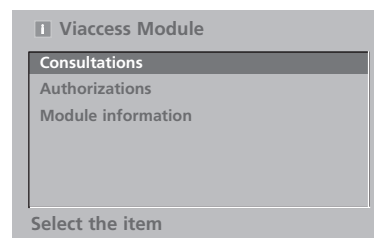
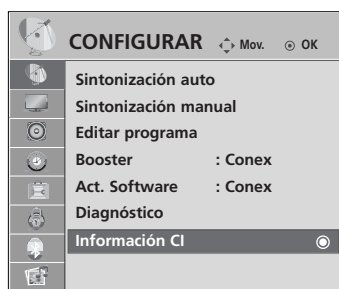

- Este menú OSD sólo se proporciona como ejemplo y es posible que las opciones y el formato de la pantalla varíen según el proveedor de servicios digitales de pago.
- Su proveedor puede cambiar la pantalla del menú CI (interfaz común) y el tipo de servicio.

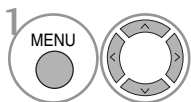

1 Seleccione **CONFIGUR.**

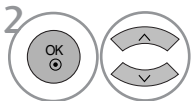

2 Seleccione **Información CI.**

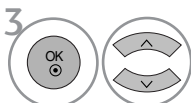

3 Seleccione el elemento deseado: Información del módulo, información de la tarjeta inteligente, idioma, descarga de software, etc.



- Pulse el botón **MENU** (MENÚ) para volver a la visualización normal del televisor.
- Pulse el botón **RETURN** (VOLVER) para acceder a la pantalla del menú anterior.

# CONTROL DE RECEPCIÓN DE TV/PROGRAMAS

## VISUALIZACIÓN DE UNA TABLA DE PROGRAMAS

Usted puede comprobar los programas almacenados en memoria, mediante la tabla de programas.

### Breve glosario

 Se muestra en el programa bloqueado.



### ■ Para visualizar la lista de programas



Visualización de Lista de programas.

- Puede que encuentre algunos nombres de programas en gris. Son omitidos durante la programación automática o en el modo de edición de programas.
- Algunos programas cuyo número de canal aparece en la tabla de programas indican que no se ha asignado nombre de canal.

### ■ Seleccionar un programa en la tabla de programas



Seleccione un programa.

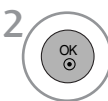

Cambie al número del programa elegido.



Desde el programa que está viendo, el modo cambiará de TV a DTV y a Radio.

### ■ Visualización Cuadros de Programa

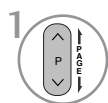

Pase las páginas.



Vuelva a la visualización normal del televisor.

### ■ Visualización de la tabla de programas favoritos



Muestra la tabla de programas favoritos.

## LISTA DE ENTRADA

Sólo se pueden activar y seleccionar las señales de entrada conectadas a un televisor.

HDMI y AV1, 2 (SCART) se pueden reconocer a través de un dispositivo de detección para su activación posterior cuando un dispositivo externo aprueba su voltaje.

Al utilizar el botón TV/RAD, se podrá mover desde una Entrada externa a una Entrada de RF y al último programa visualizado en el modo DTV/RADIO/TV.

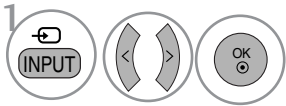
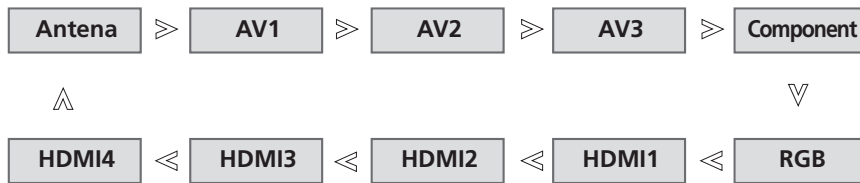

Seleccione la fuente de entrada.

- **Antena** : Seleccione esta opción al ver DTV/TV.
- **AV1, AV2, AV3** : Seleccione esta opción al ver VCR o un equipo externo.
- **Component** : Seleccione esta opción al utilizar un DVD o un decodificador digital, según el conector.
- **RGB** : Seleccione esta opción cuando utilice un PC, según el conector.
- **HDMI1, HDMI2, HDMI3, HDMI4**: Seleccione esta opción al utilizar un DVD, un PC o un decodificador digital, según el conector.

# CONTROL DE RECEPCIÓN DE TV/PROGRAMAS



Opera sólo con dispositivos que lleven el logo SIMPLINK. Verifique el logo SIMPLINK.

Cuando se utiliza junto con un dispositivo de otras empresas, en la función HDMI-CEC, puede que no funcione con normalidad.

Esto permite controlar y reproducir otros dispositivos AV conectados al TV mediante un cable HDMI sin necesidad de cables o configuraciones adicionales.

Si no desea activar el menú SIMPLINK, seleccione “Descon”.

La función SIMPLINK no es compatible con la entrada HDMI IN 4.

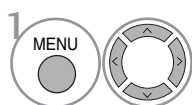
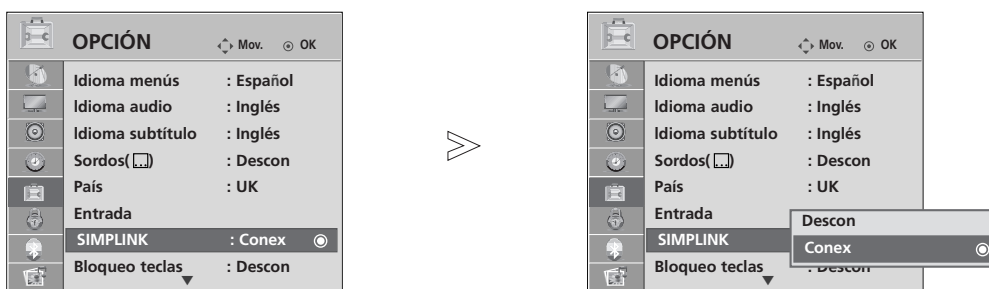

1 Seleccione **OPCIÓN**.

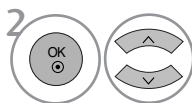

2 Seleccione **SIMPLINK**.

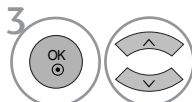

3 Seleccione **Conex** o **Descon**.



4 Guardar.

- Pulse el botón **MENU** (MENÚ) para volver a la visualización normal del televisor.
- Pulse el botón **RETURN** (VOLVER) para acceder a la pantalla del menú anterior.

## ! NOTA

- ▶ Conecte el cable HDMI a HDMI/DVI IN o el terminal (salida HDMI) de la parte posterior del dispositivo SIMPLINK del terminal HDMI IN.
- ▶ Para sistemas de cine en casa con la función SIMPLINK, después de conectar el terminal HDMI siguiendo el método anterior, conecte el cable DIGITAL AUDIO OUT al terminal DIGITAL AUDIO IN de la parte posterior del televisor y el terminal OPTICAL de la parte posterior del dispositivo SIMPLINK.
- ▶ Cuando se opera el dispositivo externo con el SIMPLINK, pulse el botón TV del botón MODE del mando a distancia y, a continuación, úselo.
- ▶ Cuando la fuente de entrada se cambie a la otra con el botón INPUT del mando a distancia o de otros, el dispositivo que esté funcionando con el SIMPLINK se detiene.
- ▶ Al seleccionar u operar dispositivos con la función cine en casa, el altavoz pasará automáticamente al altavoz HT (escuchando con el cine en casa).

## Funciones de SIMPLINK

### Reproducción de discos

Control conectado a los dispositivos AV al pulsar  $\wedge$   $\vee$   $\lt$   $\gt$ , OK,  $\blacktriangleright$ ,  $\blacksquare$ ,  $\blacksquare$  o botones  $\lll$  y  $\ggg$ . (El botón  $\bullet$  no ofrece dichas funciones).

### Reproducción directa

Una vez conectados los dispositivos AV al TV, es posible controlarlos directamente y reproducir el contenido sin necesidad de ninguna configuración adicional.

### Selección de dispositivo AV

Permite seleccionar uno de los dispositivos AV conectados al TV y utilizarlo.

### Desconexión de todos los dispositivos

Al apagar el TV, todos los dispositivos conectados se apagan también.

### Extracción de audio

Proporciona un método sencillo para la extracción de audio.

### Sincronización de energía conectada

Al reproducir el dispositivo AV conectado, el televisor se encenderá automáticamente.

**\* Un dispositivo conectado al TV mediante un cable HDMI que no sea compatible con Simplink, no presentará esta función.**

## Menú SIMPLINK

Pulse los botones  $\wedge$   $\vee$   $\lt$   $\gt$  y, a continuación, el botón OK para seleccionar la fuente SIMPLINK que desee.

- 1 **Recepción de TV:** pasa al canal de TV anterior independientemente del modo actual.
- 2 **Reproducción de discos (DISC):** selecciona y reproduce los discos insertados.  
Si hay varios discos disponibles, aparecerán los títulos de los discos en la parte inferior de la pantalla.
- 3 **Reproducción de vídeo (VCR):** controla y reproduce la videgrabadora conectada.
- 4 **Reproducción de grabaciones del disco duro (HDD Recorder):** reproduce y controla las grabaciones almacenadas en el disco duro.
- 5 **Salida de audio al equipo de cine en casa/salida de vídeo al TV (SPEAKER):** seleccione Home theatre (Cine en casa) o TV speaker (altavoz de TV) para la salida de audio.

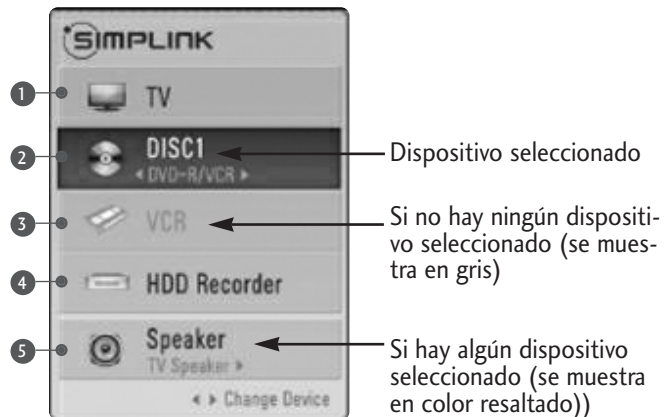





- Sistemas de Cine en casa: sólo se admite uno al mismo tiempo
- Grabadoras de DVD: se admiten hasta tres al mismo tiempo
- VCR (videograbadoras): sólo se admite una al mismo tiempo

# CONTROL DE RECEPCIÓN DE TV/PROGRAMAS

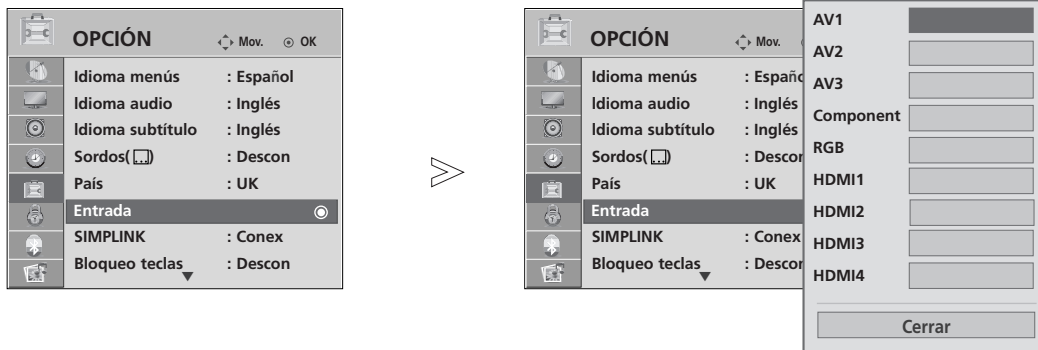
## ETIQUETA DE ENTRADA

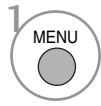
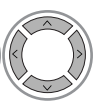
Seleccione una etiqueta para cada fuente de entrada.

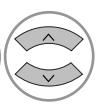
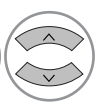



-   Seleccione **OPCIÓN**.
-   Seleccione **Entrada**.
-   Seleccione la fuente.
-  Seleccione la etiqueta.

- Pulse el botón **MENU** (MENÚ) para volver a la visualización normal del televisor.
- Pulse el botón **RETURN** (VOLVER) para acceder a la pantalla del menú anterior.

## AV MODE (MODO AV)

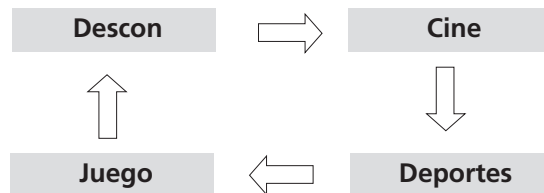
Puede seleccionar imágenes y sonidos de calidad óptima al conectar dispositivos AV a una entrada externa.

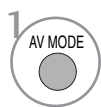

-  Pulse el botón **Modo AV** varias veces para seleccionar la fuente deseada.
- 

- Si selecciona el modo **Cine** en **Modo AV**, dicho modo **Cine** será seleccionado tanto en el modo de imagen como de sonido, en el menú **IMAGEN** y **AUDIO** (sonido) respectivamente.
- Si selecciona **Descon** en **Modo AV**, la imagen configurada inicialmente será la seleccionada.



# SIMPLE MANUAL (MANUAL ELEMENTAL) (SÓLO TV LCD)

Podrá acceder fácil y eficazmente a la información de la TV mediante la visualización de un manual elemental en el propio aparato.

Durante el visionado del manual elemental, el audio permanecerá desactivado.

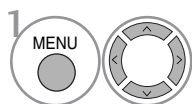
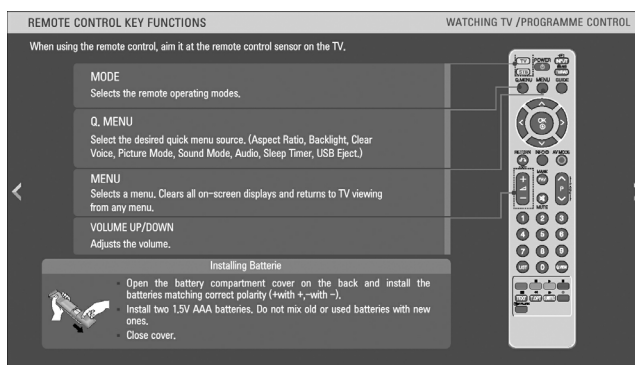
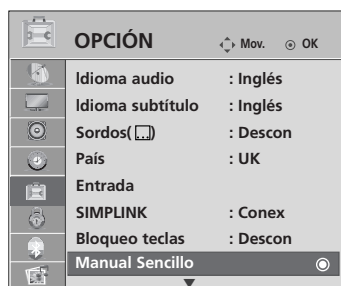

Seleccione **OPCIÓN**.

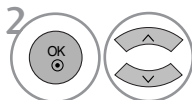

Seleccione **Manual Sencillo**.

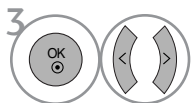

Seleccione la parte del manual que desea consultar.

- Pulse el botón **RETURN (VOLVER)** para volver a la visualización normal del televisor.

# UTILIZACIÓN DEL BLUETOOTH

## ¿Qué es el sistema Bluetooth?

El Bluetooth es una tecnología de red de corta distancia que utiliza frecuencias de 2,4 GHz para poner en contacto diversos tipos de dispositivos de datos como ordenadores, teléfonos móviles y PDAs, así como otros aparatos digitales, mediante conexión inalámbrica, sin necesidad de conectar cable alguno, para hacer posible el intercambio de datos.

Con la función de comunicación Bluetooth, podrá conectar auriculares estéreo inalámbricos compatibles con Bluetooth o recibir imágenes desde un teléfono móvil compatible con Bluetooth utilizando esta TV.

- Especificaciones de comunicación: BLUETOOTH versión 2.0
- Salida: BLUETOOTH potencia Clase 2
- Alcance máximo de comunicación: 10 m (30 pies) aprox. de línea de visión directa
- Banda de frecuencia: banda de 2,4 GHz (2 400 GHz - 24 835 GHz)
- Perfiles BLUETOOTH compatibles: A2DP (Perfil de distribución de audio avanzado)  
OPP (Perfil de envío de objetos)

### Precauciones de uso del Bluetooth

- ▶ Utilícelo dentro del alcance de 10 m.  
Si utiliza el dispositivo fuera del alcance o con obstáculos dentro de este, pueden producirse errores de comunicación.
- ▶ Pueden producirse errores de comunicación provocados por las condiciones que rodean al dispositivo.
- ▶ Aparatos que utilizan la frecuencia de 2,4 GHz (redes inalámbricas, hornos microondas, etc.) pueden provocar errores de comunicación al utilizar el mismo ancho de banda de frecuencias.
- ▶ El tiempo de búsqueda del aparato difiere en función del número de dispositivos Bluetooth y de las condiciones de funcionamiento. Las posibilidades de búsqueda aumentan con menor número de dispositivos.
- ▶ Las ondas electromagnéticas pueden interferir en estos dispositivos inalámbricos.
- ▶ Dado que estos dispositivos inalámbricos están expuestos a interferencias de ondas electromagnéticas, no deben prestar servicios relacionados con la vida humana.
- ▶ Podrá conectar únicamente unos auriculares al mismo tiempo como dispositivo externo Bluetooth.
- ▶ No podrá recibir imágenes mientras utiliza los auriculares Bluetooth.
- ▶ No está admitida la función MP3.
- ▶ Para obtener más detalles, consulte el manual de usuario del dispositivo Bluetooth.

QDID : B014281

## CONFIGURACIÓN DEL BLUETOOTH

Si desea escuchar emisiones de radio a través de los auriculares Bluetooth o recibir imágenes en jpeg procedentes de un dispositivo externo y disfrutarlas en la TV, puede utilizar la comunicación inalámbrica sin necesidad de conectar cable alguno.

Podrá utilizar el menú BLUETOOTH seleccionando “Conex”.

Si no desea utilizar la función Bluetooth, seleccione “Descon”.

Si está conectado un dispositivo Bluetooth, podrá seleccionar “Descon” tras desconectar dicho aparato.

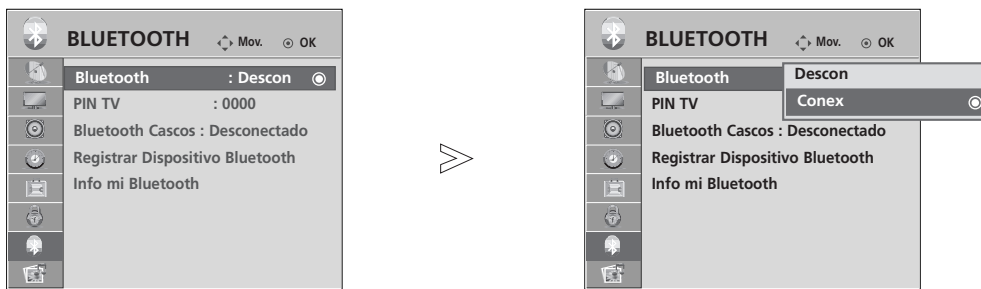

- 1   Seleccione **BLUETOOTH**.
- 2   Seleccione **Bluetooth**.
- 3   Seleccione **Conex** o **Descon**.
- 4  Guarde.

- Pulse el botón **MENU** (MENÚ) para volver a la visualización normal del televisor.
- Pulse el botón **RETURN** (VOLVER) para acceder a la pantalla del menú anterior.

# UTILIZACIÓN DEL BLUETOOTH



## DETERMINAR EL PIN DE LA TV

Para aceptar la conexión desde un dispositivo externo Bluetooth o para conectarse a uno.

Para obtener más detalles acerca del establecimiento del PIN en el dispositivo externo Bluetooth, consulte el manual de usuario de dicho dispositivo.

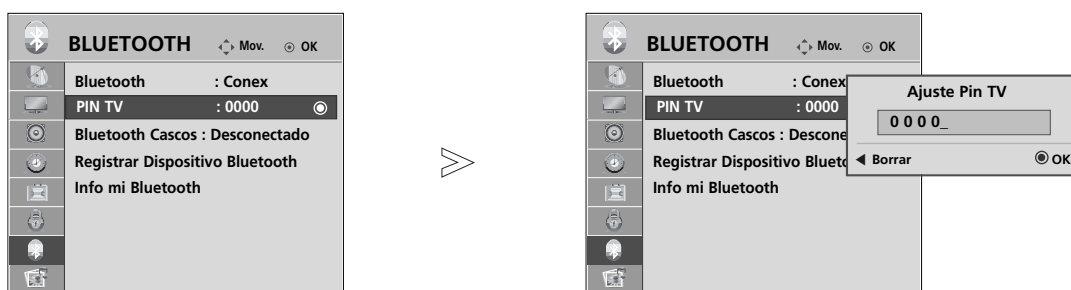
El PIN de la TV admite un máximo de 10 dígitos.

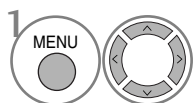
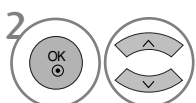

-  Seleccione **BLUETOOTH**.
-  Seleccione **PIN TV**.
-  Seleccione el número de PIN que desee.
- 

- Pulse el botón **MENU** (MENÚ) para volver a la visualización normal del televisor.
- Pulse el botón **RETURN** (VOLVER) para acceder a la pantalla del menú anterior.

## AURICULARES BLUETOOTH

Al seleccionar auriculares estéreo Bluetooth, podrá disfrutar del sonido de la TV a través de ellos mediante comunicación inalámbrica.

Antes de utilizar por primera vez un nuevo dispositivo Bluetooth, deberá emparejarlo. Para obtener más detalles, consulte el manual de usuario del propio dispositivo.

Pueden utilizarse un máximo de 12 listas.

Cuando la unidad está buscando auriculares estéreo Bluetooth, todos los botones excepto el de "Stop" (botón OK) no están operativos.

### Conexión de nuevos auriculares Bluetooth

Sólo podrá buscar nuevos auriculares estéreo Bluetooth en estado de desconexión.

Al ejecutar la búsqueda, se le mostrará la lista con todos los auriculares estéreo Bluetooth que respondan.

Tras encontrar el nuevo dispositivo Bluetooth, se confirma el número PIN de conexión del dispositivo. Para obtener más detalles, consulte el manual de usuario del propio dispositivo.

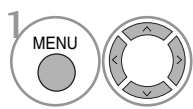

1 Seleccione **BLUETOOTH**.

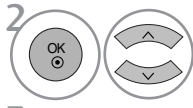

2 Seleccione **Bluetooth Headset** (auriculares Bluetooth).



3 busca los auriculares Bluetooth.

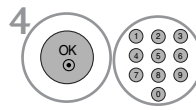

4 Seleccione el número de PIN de los auriculares Bluetooth.

Consulte el manual de usuario del dispositivo pertinente para el número PIN.



5 Conecte los auriculares Bluetooth.

### Conexión de unos auriculares Bluetooth ya registrados

Los auriculares estéreo Bluetooth aparecerán listados según su fecha de uso, con el dispositivo en uso al principio de dicha lista.

Al conectar un dispositivo Bluetooth ya registrado, podrá seleccionarlo y hacerlo directamente sin necesidad de confirmar el PIN.

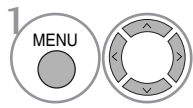

1 Seleccione **BLUETOOTH**.

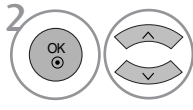

2 Seleccione **Bluetooth Headset** (auriculares Bluetooth).

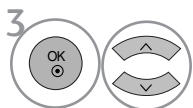

3 Seleccione los auriculares Bluetooth que desea.



4 Se mostrará un mensaje de confirmación de conexión para los auriculares Bluetooth seleccionados.

Seleccione Yes o No (Sí o No).



5 Conecte los auriculares Bluetooth.

- Tras conectar/utilizar los auriculares estéreo Bluetooth, el ajuste de dicho dispositivo pasará a estado de desconexión automática cuando apague/encienda la TV.
- Tras conectar los auriculares estéreo Bluetooth, el altavoz de la TV pasará a modo silencioso y el sonido sólo se emitirá a través de los auriculares.

# UTILIZACIÓN DEL BLUETOOTH

## Desconexión de los auriculares Bluetooth durante su uso

-   Seleccione **BLUETOOTH**.
-    Seleccione **Bluetooth Headset** (auriculares Bluetooth).
-  Desconecte los auriculares Bluetooth.

## Al solicitar conexión a la TV desde los auriculares Bluetooth.

Cuando el menú Bluetooth está en "On" y se produce una solicitud de conexión desde los auriculares, aparecerá este mensaje.

Sólo está disponible para los auriculares como soporte de esta función. (Consulte el manual de usuario del auricular Bluetooth aplicable.)

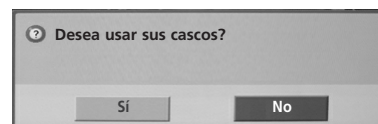

-   Seleccione **Yes o No** (Sí o No).

### ! NOTA

- ▶ LG recomienda los siguientes modelos de auriculares. (Nombre de modelo: MOTOROLA (HT820, S9), Jabra (BT620S, BT8010), Plantronics (Pulsar590), Nokia (BH-501), Sony (HBH-DS970, DR-BT30Q), Philips (HSB7100), Logitech (Freepulse-Wireless), Idobi (HP-910), LG(HBS250)). Podría aparecer demora en el audio debido al tamaño de memoria intermedia de los auriculares.
- ▶ Sólo pueden buscarse y conectarse auriculares estéreo oficialmente certificados como compatibles con Bluetooth.
- ▶ De entre todos los dispositivos Bluetooth, sólo pueden conectarse auriculares estéreo que admitan la función A2DP (perfil de distribución de audio avanzado) (AV).
- ▶ De entre todos los dispositivos Bluetooth, sólo pueden conectarse auriculares estéreo que admitan la función HF (perfil de manos libres).
- ▶ Si el número de PIN guardado en la configuración de PIN de Bluetooth es diferente del número descrito en el manual de usuario de los auriculares estéreo, el dispositivo no podrá conectarse. Para obtener más detalles, consulte el manual de usuario del propio dispositivo.
- ▶ Si el entorno próximo de la TV es el siguiente, el dispositivo puede no encontrarse o conectarse adecuadamente.
  - Si existen ondas electromagnéticas fuertes.
  - Si existen muchos dispositivos Bluetooth.
  - Si los auriculares estéreo están apagados, no están en su sitio o sufren un error.
  - Debido a que productos como hornos microondas, redes inalámbricas, lámparas de plasma, estufas de gas, etc., utilizan el mismo rango de frecuencias, pueden provocar errores de comunicación.
- ▶ Sólo pueden conectarse unos auriculares estéreo al mismo tiempo.
- ▶ No podrá conectar otro dispositivo Bluetooth al mismo tiempo que los auriculares estéreo.
- ▶ Conexiones perdidas provocadas por el apagado de la TV, etc., no se recuperarán automáticamente. Intente conectar de nuevo el dispositivo pertinente.
- ▶ Algunas funciones pueden ejecutarse de forma más lenta cuando los auriculares están en funcionamiento.
- ▶ Incluso si escoge la función Home Theater (cine en casa) de simplink tras utilizar los auriculares durante el funcionamiento Simplink, la unidad no cambiará automáticamente a altavoces del sistema de cine en casa.
- ▶ Cuando la conexión de los auriculares falle continuamente, empareje el dispositivo de nuevo.

# GESTIÓN DE DISPOSITIVOS BLUETOOTH REGISTRADOS

Si no hay dispositivos registrados, el menú Registered B/T Device (Dispositivos B/T registrados) quedará desactivado y no podrá utilizarse.

Cuando existan 12 dispositivos registrados, no podrá registrar más y el dispositivo externo dejará de estar disponible para emparejarse con la TV. En este caso, deberá eliminar uno (desconectando antes el dispositivo que estuviera conectado a la TV) y, a continuación, podrá registrar otro aparato.

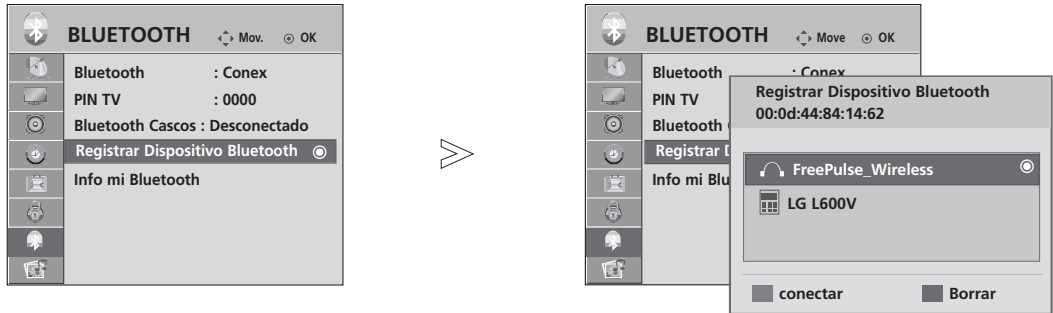

1   Seleccione **BLUETOOTH**.

2   Seleccione **Registrar Dispositivo Bluetooth**.

3  Compruebe el dispositivo Bluetooth registrado.

## ■ Conexión de los auriculares estéreo Bluetooth registrados

1  Seleccione los auriculares estéreo Bluetooth registrados que desee.

2 **AZUL**  se mostrará un mensaje de confirmación de conexión para el dispositivo Bluetooth seleccionado.

3   Seleccione **Yes** o **No** (Sí o No).

## ■ Eliminación de dispositivos Bluetooth registrados

1  Seleccione el dispositivo Bluetooth que desee.

2 **ROJO**  se mostrará un mensaje de confirmación para eliminar el dispositivo Bluetooth seleccionado.

3   Seleccione **Yes** o **No** (Sí o No).

# UTILIZACIÓN DEL BLUETOOTH

## INFORMACIÓN SOBRE LA FUNCIÓN MY BLUETOOTH (MIS DISPOSITIVOS BLUETOOTH)

Esta función proporciona información sobre dispositivos en My Bluetooth al usuario.

“Edit” (editar) estará disponible al seleccionar “Bluetooth device- disconnected” (dispositivos Bluetooth desconectados)

Puede editar el nombre del dispositivo.

Puede comprobar la dirección del dispositivo.

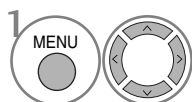
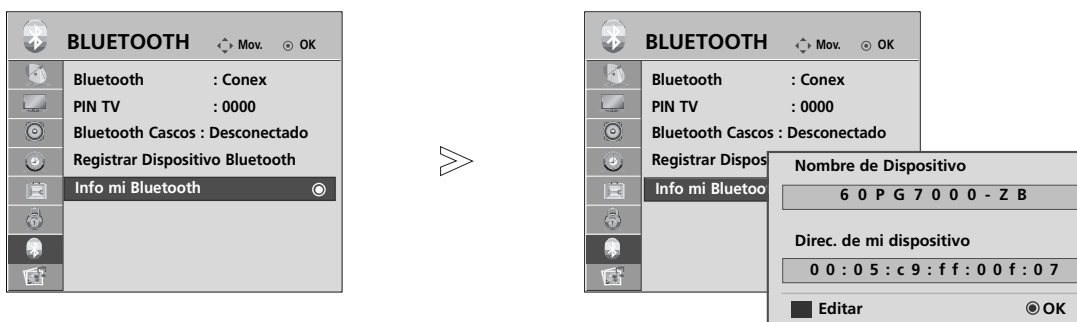

Seleccione **BLUETOOTH**.

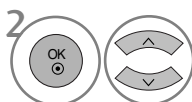

Seleccione **Info mi Bluetooth**.

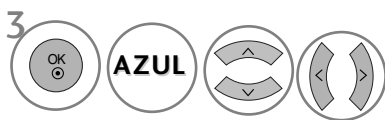

introduzca el nombre del dispositivo. Puede utilizar el abecedario, de la A a la Z, los números del 0 al 9, +/-, y el espacio en blanco.

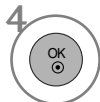

Guarde.

- Pulse el botón **MENU** (MENÚ) para volver a la visualización normal del televisor.
- Pulse el botón **RETURN** (VOLVER) para acceder a la pantalla del menú anterior.



## RECEPCIÓN DE FOTOGRAFÍAS A TRAVÉS DEL DISPOSITIVO EXTERNO BLUETOOTH

Envíe la fotografía desde el dispositivo externo Bluetooth. Para obtener más detalles acerca del envío de fotos desde el dispositivo externo Bluetooth, consulte el manual de usuario de dicho dispositivo.

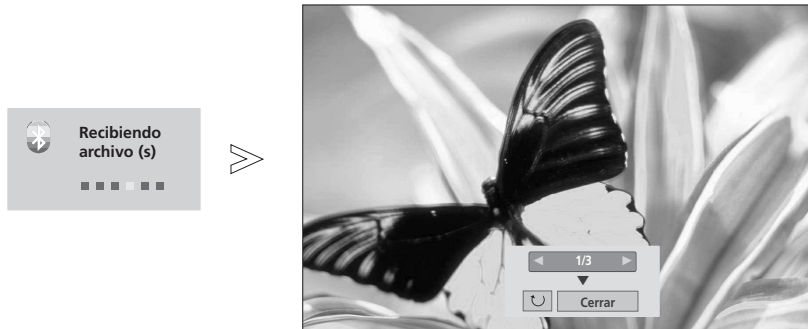

- Al seleccionar Close (cerrar) con el botón ^ ∨ < > , se cerrará el menú de visualización en pantalla. Y cuando presione el botón OK, aparecerá de nuevo.



Seleccione las fotografías que desee.

 **(Girar)**: gire las fotografías.

- Hace girar la foto 90° en sentido horario al presionar el botón OK en  **(Girar)**.

- El máximo tamaño acumulado de la imagen que puede recibirse es de 10 Mbytes.
- De todos los métodos de envío de imágenes a través de teléfonos móviles Bluetooth, sólo está admitido el OPP (perfil de carga de objetos).
- No podrá recibir imágenes mientras utiliza los auriculares estéreo Bluetooth.
- Mientras el dispositivo externo Bluetooth esté enviando fotografías, presione el botón **RETURN** para detener el envío de fotos. En este momento, todas las fotos ya recibidas serán eliminadas.

# PARA UTILIZAR DISPOSITIVOS USB

## Al conectar el dispositivo USB

Cuando conecte un dispositivo USB, se muestra automáticamente esta pantalla.

No puede añadir carpetas nuevas o suprimir carpetas ya existentes en un dispositivo USB.

- 1 Conecte los dispositivos USB en las clavijas **USB IN** del lateral del TV.

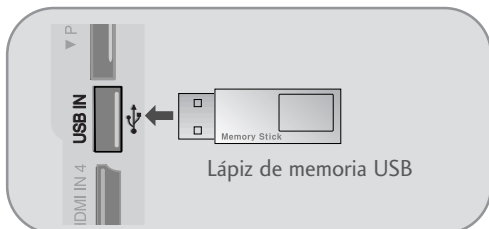

- 2 Seleccione **LISTA FOTOS** o **LISTA MÚSICA**.

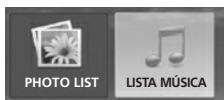

- No es compatible con la unidad de disco duro de USB.
- Este televisor admite archivos JPEG y MP3.

### Al retirar el dispositivo USB

Seleccione el menú **Desconectar USB** antes de desconectar el dispositivo USB de la unidad.



### Precauciones al utilizar dispositivos USB

- ▶ Sólo puede reconocerse un dispositivo de almacenamiento USB.
- ▶ Si el dispositivo de almacenamiento USB está conectado a un concentrador USB, no se reconocerá el dispositivo.
- ▶ No se reconocerán los dispositivos de almacenamiento USB que utilicen programas especiales.
- ▶ No se reconocerán los dispositivos de almacenamiento USB que utilicen controladores especiales.
- ▶ La velocidad de reconocimiento de un dispositivo de almacenamiento USB puede variar con cada dispositivo.
- ▶ No apague el TV ni desconecte el dispositivo USB cuando éste esté en funcionamiento. Cuando se desconecta un dispositivo de repente, los archivos almacenados o el propio dispositivo de almacenamiento USB podrían resultar dañados.
- ▶ No conecte un dispositivo de almacenamiento USB manipulado en el PC. El dispositivo puede provocar fallos en el producto o no reproducirse en absoluto. Utilice sólo dispositivos de almacenamiento USB con archivos normales de música o archivos de imagen.
- ▶ Utilice sólo un dispositivo de almacenamiento USB formateado con el sistema de ficheros FAT32 mediante Windows. Si se utiliza un dispositivo de almacenamiento formateado mediante otro software, podría no reconocerse.
- ▶ Conecte el cable de alimentación a dispositivos de almacenamiento USB que requieran fuentes de alimentación externa. De lo contrario, el dispositivo podría no ser reconocido.
- ▶ Conecte un dispositivo de almacenamiento USB con el cable incluido por el fabricante del dispositivo. Si el cable conectado no proviene del fabricante del dispositivo o es un cable demasiado largo, podría no reconocerse.
- ▶ Algunos dispositivos de almacenamiento USB pueden no ser compatibles o funcionar incorrectamente.
- ▶ El método de coordinación de archivos del dispositivo de almacenamiento USB es similar al del Windows XP y pueden reconocerse nombres de archivo que contengan hasta 100 caracteres en inglés.
- ▶ Haga copias de seguridad de archivos importantes, ya que los datos del dispositivo USB podrían resultar dañados. La gestión de datos es responsabilidad del consumidor, por lo que el fabricante no cubre la pérdida de datos del producto.

# LISTA DE FOTOS

La visualización en pantalla puede variar en su sistema. Las imágenes son una ayuda para utilizar el TV.

## Archivos de fotos compatibles (\*.JPEG)

Base: 7680 x 4320

- Sólo puede ver archivos JPEG.
- Sólo se admite la exploración en línea base de JPEG (sólo SOF0, SOF1).
- Los archivos no compatibles se visualizan en forma de mapa de bits.

## Componentes de pantalla

1 MENU Seleccione USB. 2 OK Seleccione Lista fotos.

1 Vuelve al nivel superior  
2 Página actual/páginas totales  
3 Número total de fotos seleccionadas.  
4 Memoria USB útil.  
5 Botones correspondientes del mando a distancia

LISTA FOTOS  
Página 2/3  Sin marcar  
Dispositivo USB  
Espacio lib. 150MB

Disco 1  
1366x768, 125KB

Carp. Cargada

KY101	KY103
KY102	KY104
KY105	KY105
JMJ001	JMJ005
JMJ002	JMJ006
JMJ003	JMJ007
JMJ004	JMJ008





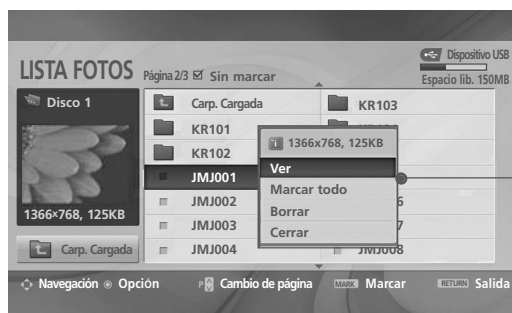
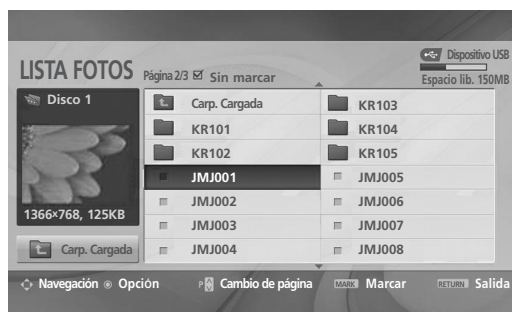

Navegación Opción Cambio de página MARK Marcar RETURN Salida



# PARA UTILIZAR DISPOSITIVOS USB

## Selección de fotos y menú emergente



- ▶ **Ver** : muestra el objeto seleccionado.
- ▶ **Marcar todo** : marca todas las fotos de la pantalla.
- ▶ **Desmarcar todo** : deselecciona las fotos marcadas.
- ▶ **Borrar** : Permite eliminar la fotografía seleccionada.
- ▶ **Cerrar** : cierra el menú emergente.

-  Seleccione la carpeta o unidad destino.
-   Seleccione las fotos que quiere.
-   Muestra el menú emergente.
-   Seleccione el menú emergente que quiere.

- Utilice el botón **P**   para desplazarse por la página de fotografías.
- Utilice el botón **MARK** para marcar o desmarcar una foto. Cuando se marcan una o más fotos, podrá ver fotos individuales o diapositivas de las fotos marcadas. Si no marca ninguna foto, podrá ver todas las fotos individualmente o todas las fotos de una carpeta como diapositivas.

- Pulse el botón **RETURN** (VOLVER) para volver a la visualización normal del televisor.





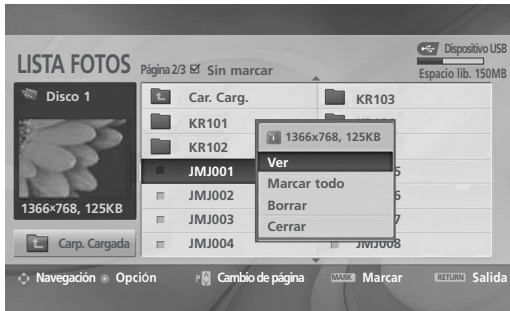
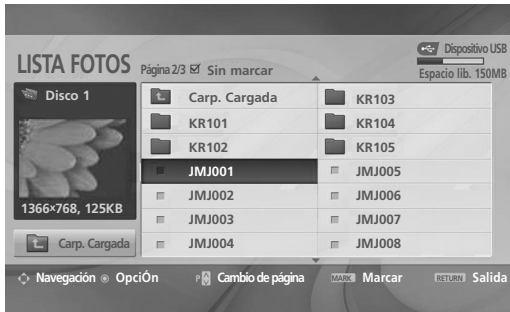

## Configurar el menú a pantalla completa

Puede cambiar los ajustes para mostrar las fotos almacenadas en un dispositivo USB a pantalla completa. Las operaciones detalladas se encuentran disponibles en la visualización de pantalla completa.



La relación de aspecto de una foto puede cambiar el tamaño de la foto mostrada a tamaño completo.

- Pulse el botón **RETURN** (VOLVER) para acceder a la pantalla del menú anterior.

- 1  Seleccione la carpeta o unidad destino.
- 2   Seleccione las fotos que quiere.
- 3  Muestra el menú emergente.
- 4  Seleccione **Ver**
- 5  La foto seleccionada se visualizará en tamaño real.

- Utilice el botón **P**   para desplazarse por la página de fotografías.

# PARA UTILIZAR DISPOSITIVOS USB

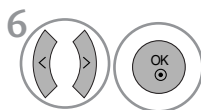

Seleccione **Diapos.**, **BGM**, **Girar**, **Borrar**, **Opción** o **Cerrar**.

- Utilice los botones  $\wedge$   $\vee$   $\lt$   $\gt$  para avanzar o retroceder fotos.
- Utilice los botones  $\wedge$   $\vee$   $\lt$   $\gt$  para seleccionar y controlar el menú de pantalla completa.

► **Diapos.** (Diapositivas): Cuando no se selecciona ninguna imagen, se muestran en diapositiva todas las fotos de la carpeta actual. Cuando están seleccionadas, las fotos se muestran en diapositiva.

- Ajuste el intervalo de tiempo de la diapositiva en **Opción**.

► **BGM** : Escuche música de fondo mientras ve las fotos a tamaño completo.

- Ajuste la función BGM y el álbum en **Opción**.

► **Girar**: Girar las fotos.

- Gira la imagen 90° hacia la derecha.

► **Borrar** : Elimina las fotos.

► **Opción**: Ajusta los valores de Velocidad de diapositivas y Música de diapositivas.

- Utilice los botones  $\lt$   $\gt$  y **OK** para ajustar valores. Entonces, vaya a **OK** y pulse **OK** para guardar los ajustes.
- No puede cambiar la carpeta Música mientras se reproduce BGM.

► **Cerrar** : Oculta el menú en pantalla completa.

- Para volver a ver el menú a pantalla completa, pulse el botón **OK**.

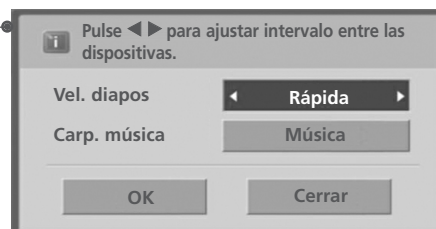

# LISTA DE CANCIONES

Las canciones compradas (\*.MP3) podrían contener restricciones de derechos.  
Este modelo no reproduce este tipo de archivos.  
En esta unidad pueden reproducirse canciones de un dispositivo USB.

La visualización en pantalla puede variar en su sistema. Las imágenes son una ayuda para utilizar el TV.

## Archivos de MÚSICA admitidos (\*.MP3)

Tasa de bits: 32 ~ 320

- Frecuencia de muestreo MPEG1 capa 3: 32 kHz, 44.,1 kHz, 48 kHz.

## Componentes de pantalla

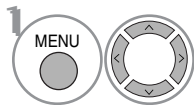

Seleccione **USB**.

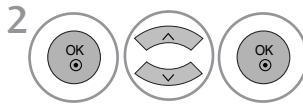

Seleccione **Lista mús..**

- 1 Vuelve al nivel superior
- 2 Página actual/páginas totales
- 3 Número total de canciones marcadas
- 4 Memoria USB útil.
- 5 Botones correspondientes del mando a distancia



# PARA UTILIZAR DISPOSITIVOS USB

## Selección de canciones y menú emergente

Como se indica, se muestran hasta 6 canciones por página.



► **Reproducir** (en parada): reproduce las canciones seleccionadas. Una vez acaba una canción, pasa a la siguiente. Cuando no haya más canciones, pasará a la siguiente carpeta.

Si va a una carpeta distinta y pulsa OK, se parará la canción actual.

► **Repr. marcadas** : reproduce las canciones seleccionadas. Una vez acaba una canción, pasa a la siguiente automáticamente.

► **Detener repr.** (durante reproducción): para las canciones en reproducción.

► **Repr. con foto** : comienza a reproducir las canciones seleccionadas y pasa a la Lista de fotos.

► **Marcar todo** : Marca todas las canciones de la carpeta.

► **Desmarcar todo.** : deselecciona las canciones marcadas.

► **Borrar** : Elimina la música seleccionada.

► **Cerrar** : cierra el menú emergente.

1  Seleccione la carpeta o unidad destino.

2  Seleccione la música deseada.

3  Muestra el menú emergente.

4  Seleccione el menú emergente que quiere.

• Utilice el botón **P**   para desplazarse por la página de música.

• Utilice el botón **MARK** para marcar o desmarcar una canción. Cuando se marcan una o más canciones, se reproducirán en orden. Por ejemplo, si sólo quiere escuchar una canción de forma repetida, marque sólo esa canción y reproduzca. Si no se marca ninguna canción, todas las canciones de la carpeta se reproducirán en orden.

• Pulse el botón **RETURN** (VOLVER) para volver a la visualización normal del televisor.





- Si no pulsa ningún botón durante un tiempo, flotará una caja con información de la reproducción (como se muestra a continuación) como salvapantallas.

- Salvapantallas?

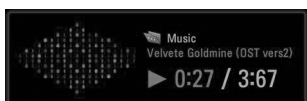
El salvapantallas previene el daño a los píxeles de la pantalla por mantener una imagen fija en pantalla durante un largo período de tiempo.



## ! NOTA

- ▶ Al reproducir música, el icono  se visualizará detrás del título de música. ▶ Una canción dañada o corrupta no se reproduce, sino que muestra 00:00 como tiempo de reproducción.
- ▶ Una canción descargada de un servicio de pago con protección de derechos no comienza y muestra información incorrecta en el tiempo de reproducción.
- ▶ Si pulsa los botones **OK**,  se para el salvapantallas.
- ▶ Los botones **PLAY**(▶), **Pause**(||), , ▶▶, ◀◀ del mando a distancia también están disponibles en este modo.
- ▶ Puede utilizar el botón ▶▶ para seleccionar el siguiente archivo musical y el botón ◀◀ para seleccionar el anterior.

# EPG (GUÍA ELECTRÓNICA DE PROGRAMACIÓN) (SOLO EN MODO DIGITAL)







Este sistema cuenta con una guía electrónica de programación (EPG) para que la navegación por todas las posibles opciones de visualización.

La EPG proporciona información relativa a listados de programas, horas de inicio y fin, etc., para todos los servicios. Además, la EPG suele contener información detallada sobre los programas (la disponibilidad y el contenido de esta información varía según cada emisora).

Esta función sólo se puede utilizar si la información EPG proviene de empresas de radiodifusión.

La EPG muestra la descripción de la programación para los 8 días siguientes.

 Muestra la información de la pantalla actual.

 Se muestra en el programa DTV.	 Se muestra en el programa de teletexto.
 Se muestra en el programa de radio.	 Se muestra en el programa de subtítulos.
 Se muestra en el programa MHEG.	 Se muestra en el programa scramble.
	 Se muestra en el programa Dolby.

## Encendido/apagado de EPG

 Activa o desactiva EPG.

**Guía de programación**

1 YLE TV1 6/ Mar 2006 15:09

ALL		6/Mar(L)	
	14:00	15:00	
1 YLE TV1	Sin información	Kungskonsumente	
2 YLE TV2	Sin información	TV2: Farnen	Sin información
4 TV..	Sin información		
5 YLE FST	Sin información		
6 CNN	Sin información		
8 YLE24	...	...	Tänään otsikoissa

TV/RAD Radio
FAV Favorito
INFO Información
Cambio pr.

Modo
Fecha
Grabación manual
Programaciones

## Seleccione un programa

 o  Seleccione el programa deseado.

 Visualización del programa seleccionado.

## Función de botones en el modo de guía NOW/NEXT



Cambia el modo EPG.



Entra en el modo de configuración de temporizador y recordatorio.



Entra en el modo de la lista de temporizador y recordatorio.



Cambia al programa seleccionado.

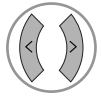

Selecciona el programa NOW (Ahora) o NEXT (A continuación).



Selecciona el programa de emisión.

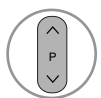

Sube/baja página.



o

Desactiva la EPG.



Selecciona un programa de TV o de radio.

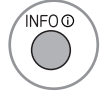

Activa o desactiva la información detallada.

## Función de botones en el modo de guía 8 Días



Cambia el modo EPG.



Entra en el modo de configuración de fecha.



Entra en el modo de configuración de temporizador y recordatorio.



Entra en el modo de la lista de temporizador y recordatorio.

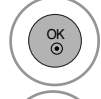

Cambia al programa seleccionado.

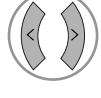

Selecciona el programa NOW (Ahora) o NEXT (A continuación).

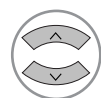

Selecciona el programa de emisión.

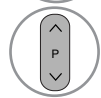

Sube/baja página.



o

Desactiva la EPG.



Selecciona un programa de TV o de radio.

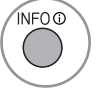

Activa o desactiva la información detallada.

## Función de botones en el modo de cambio de fecha



desactiva el modo de configuración de fecha.



Cambia a la fecha seleccionada.

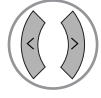

selecciona una fecha.



desactiva el modo de configuración de fecha.



o

desactiva la EPG.

# EPG (GUÍA ELECTRÓNICA DE PROGRAMACIÓN) (SÓLO EN MODO DIGITAL)

## Función de botones del cuadro de descripción ampliada



Sube/baja texto.



Entra en el modo de configuración de temporizador y recordatorio



Activa o desactiva la información detallada.



o



Desactiva la EPG.

## Función de botones en el modo de configuración de grabación/recordatorio

- Esta función sólo está disponible si se graba con un equipo con señal de grabación de 8 patillas conectado al terminal DTV-OUT(AV2) mediante un cable euroconector.



cambia al modo de lista de guía o de temporización.



guarda el temporizador/recordatorio.



selecciona el tipo, el servicio, la fecha o la hora de inicio/fin.



ajuste de funciones.

## Función del botón en el modo de lista programada.



añade un nuevo modo de ajuste de temporización manual.



Entre en el modo de edición de lista programada.



borra el elemento seleccionado.



cambia al modo de guía.



Seleccione **Programaciones**.

# CONTROL DE LA IMAGEN

## CONTROL DEL TAMAÑO (RELACIÓN DE ASPECTO) DE LA IMAGEN

Puede ver la pantalla en diversos formatos de imagen; 16:9, **Sólo escaneo**, Original, 4:3, 14:9 y Zoom1/2..

Si se deja una imagen fija demasiado tiempo en pantalla, ésta podría quedar impresa y permanecer visible.

Puede ajustar la proporción de ampliación con los botones  $\wedge$   $\vee$ .

La opción funciona con la señal siguiente:

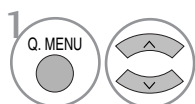

Seleccione **Formato**.

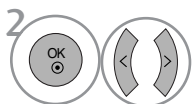

Seleccione el formato de imagen deseado.

- Puede ajustar **Formato** en el menú **IMAGEN**.
- Para ajustar el zoom, seleccione 14:9, Zoom 1 y Zoom 2 en el menú Ratio. Tras realizar el ajuste del zoom, la pantalla volverá al menú Rápido.

### • 16:9

Al realizar la selección podrá ajustar la imagen horizontalmente, con proporciones lineales, para ocupar toda la pantalla (útil para ver DVD con formato 4:3).



### • Original

Cuando el TV recibe la señal de pantalla panorámica, cambiará automáticamente al formato de imagen que deba enviarse.



### • Sólo escaneo

Esta opción le permitirá ver una imagen de alta resolución de la mejor calidad sin que se pierda la imagen original.

Nota: Si hay ruido en la imagen original, podrá ver dicho ruido en el borde.



### • 4:3

Al realizar la selección podrá ver imágenes con una relación de aspecto original 4:3 y franjas grises a la izquierda y derecha de la imagen.



# CONTROL DE LA IMAGENA

## • 14:9

Usted podrá disfrutar el formato imagen 14:9 o de cualquier programa de TV a través del modo 14:9. La pantalla 14:9 se ve apenas como ese pero la pantalla 4:3 se magnifica el al superior e inferior e izquierdo/derecho de modo que la pantalla 14:9 sea llena.



## • Zoom1

Al realizar la selección podrá ver la imagen sin ninguna alternancia y ocupando toda la pantalla. Sin embargo, las secciones inferior y superior de la imagen aparecerán cortadas.



## • Zoom2

Seleccione la opción Zoom 2 si desea ver la imagen alternada: ampliada horizontalmente y cortada verticalmente. La imagen estará a medio cambio entre la alternancia y la cobertura total de la pantalla.



## ! NOTA

- ▶ Sólo es posible seleccionar **4:3**, **16:9** (Panorámica) y Zoom 1/2 en los modos Component, HDMI.
- ▶ Sólo es posible seleccionar **4:3** y **16:9** (Panorámica) en el modo RGB.
- ▶ En el modo HDMI/Componente (más de 720p), sólo está disponible la opción de barrido **Sólo escaneo**.

# CONFIGURACIÓN DE PRESINTONÍA DE IMÁGENES

## Modo de imagen – Presintonía de imágenes

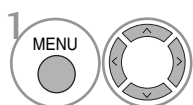
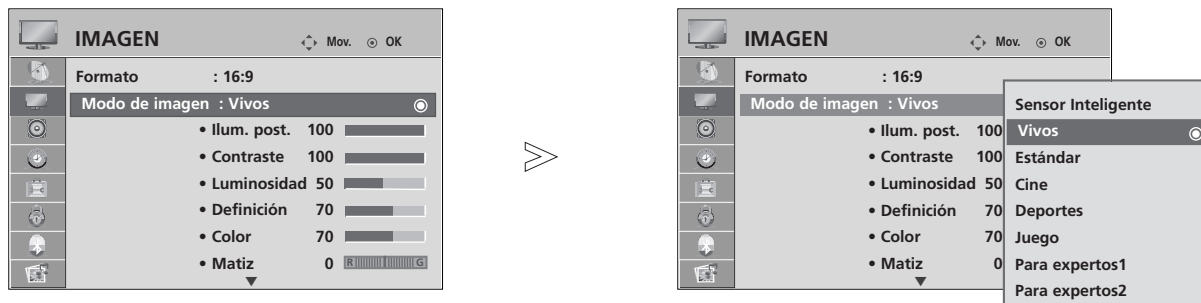

Seleccione **IMAGEN**.

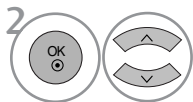

Seleccione **Modo de imagen**.

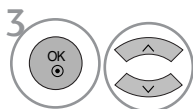

Seleccione **Sensor Inteligente** (Sólo en televisores LCD), **Vivos**, **Estándar**, **Cine**, **Deportes** o **Juego**

- La opción Picture Mode (Modo de imagen) ajusta el TV para obtener la mejor imagen posible. Seleccione el valor predefinido en el menú **Modo de imagen** según la categoría del programa.
- Cuando el sensor inteligente está activado, la imagen más idónea se ajustará de forma automática según las condiciones del entorno. (Sólo en televisores LCD)
- Puede ajustar el modo Imagen en el **Q. Menu**.
- **Sensor Inteligente** : Ajusta la imagen según las condiciones circundantes. (Sólo en televisores LCD)





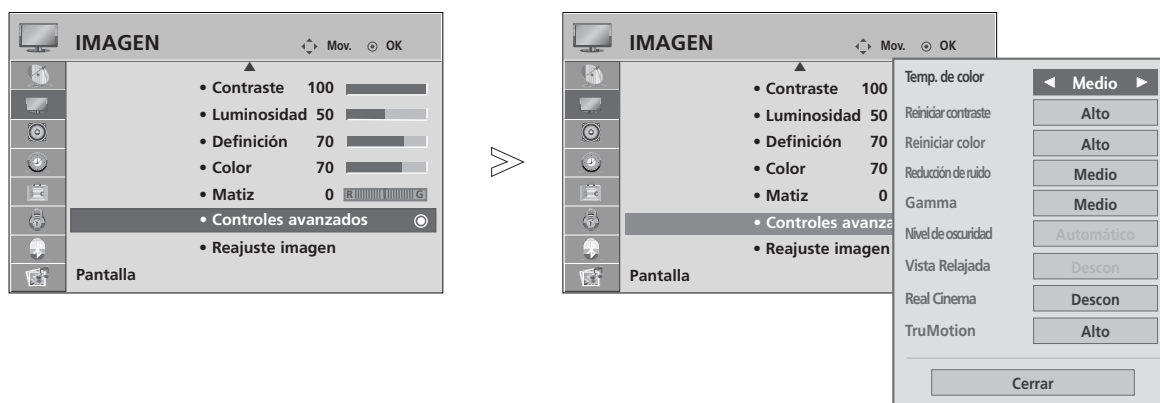

- Pulse el botón **MENU** (MENÚ) para volver a la visualización normal del televisor.
- Pulse el botón **RETURN** (VOLVER) para acceder a la pantalla del menú anterior.

# CONTROL DE LA IMAGENA

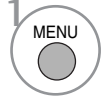
## Control automático del tono de color (Caliente/Medio/Frío)

Elija uno de los tres ajustes automáticos de color. Utilice la opción Caliente para mejorar los colores cálidos como el rojo, o seleccione Frío para ver los colores menos intensos con más azul.



-   Seleccione **IMAGEN**.
-   Seleccione **Controles avanzados**.
-   Seleccione **Temp. de color**.
-  Seleccione **Frio, Medio o Caliente**.

- Pulse el botón **MENU** (MENÚ) para volver a la visualización normal del televisor.
- Pulse el botón **RETURN** (VOLVER) para acceder a la pantalla del menú anterior.



# AJUSTE MANUAL DE LA IMAGEN

## Opción Modo de imagen - Usuario

- **Ilum. post.** (Sólo en televisores LCD)  
Permite controlar el brillo de la pantalla, al ajustar el brillo del panel LCD.
- **Contraste**  
Ajusta la diferencia entre los niveles de claridad y oscuridad de la imagen.
- **Luminosidad**  
Aumenta o disminuye la cantidad de blanco presente en la imagen.
- **Definición**  
Ajusta el nivel de nitidez en los extremos entre áreas iluminadas y oscuras de la imagen. Cuando menor sea el nivel, más suave será la imagen.
- **Color**  
Ajusta la intensidad de todos los colores.
- **Matiz**  
Ajusta el balance entre los niveles de rojo y verde.

Esta función no está disponible para su uso con el **Sensor Inteligente** (sólo en televisores LCD).

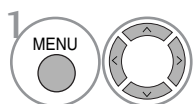
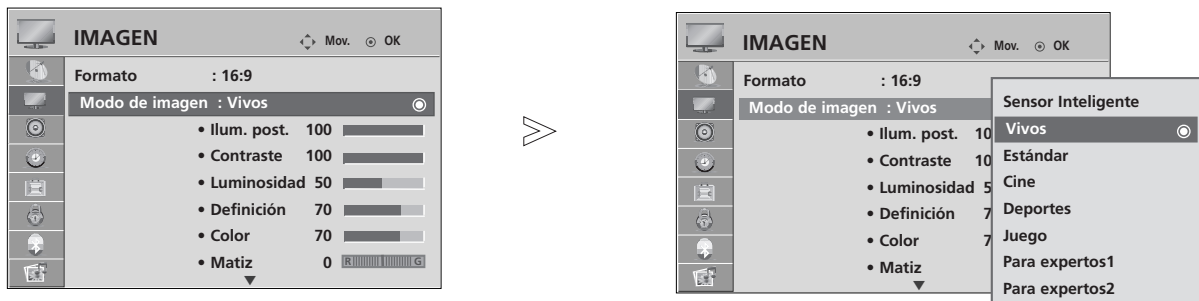

Seleccione **IMAGEN**.

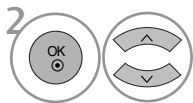

Seleccione **Modo de imagen**.

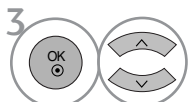

Seleccione **Vivos, Estándar, Cine, Deportes** o **Juego**

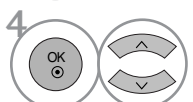

Seleccione **Ilum. post.**(sólo en televisores LCD TV), **Contraste**, **Luminosidad**, **Definición**, **Color** o **Matiz**.

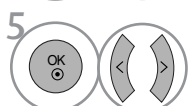

Realice los ajustes apropiados.

- Pulse el botón **MENU** (MENÚ) para volver a la visualización normal del televisor.
- Pulse el botón **RETURN** (VOLVER) para acceder a la pantalla del menú anterior.

### ! NOTA

- ▶ No es posible ajustar de forma personalizada el color, la definición y el matiz en el modo RGB-PC.

# CONTROL DE LA IMAGENA

## Modo Imagen-Control experto

Al diferenciar categorías, Para expertos1 y Para expertos2 ofrecen más categorías que los usuarios pueden utilizar según sus preferencias, logrando imágenes de calidad óptima.

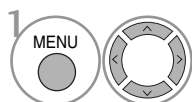
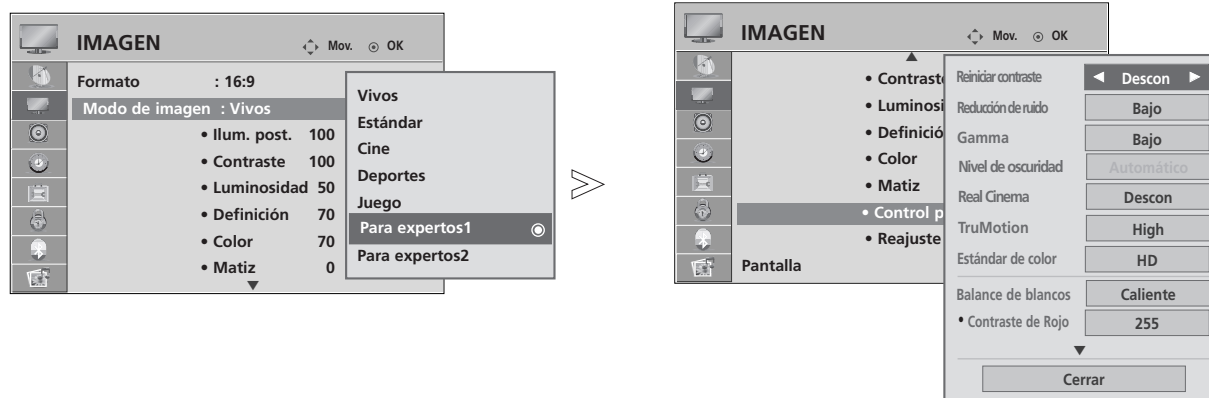

Seleccione **IMAGEN**.

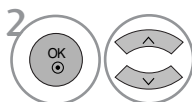

Seleccione **Modo de imagen**.

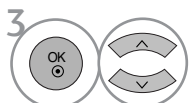

Seleccione **Para expertos1** o **Para expertos2**.

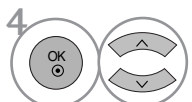

Seleccione **Control para expertos**.

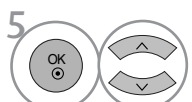

Selección de la Fuente deseada.

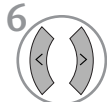

Realice los ajustes apropiados.

- Pulse el botón **MENU** (MENÚ) para volver a la visualización normal del televisor.
- Pulse el botón **RETURN** (VOLVER) para acceder a la pantalla del menú anterior.

# TECNOLOGÍA DE MEJORA DE IMAGEN

## Reiniciar contraste

Mejora el contraste automáticamente según la luminosidad del reflejo.

## Reiniciar color

Ajusta los colores del reflejo automáticamente para reproducir en la medida de lo posible los colores más naturales.

## Reducción de ruido

Elimina el ruido para que empeorar la imagen original.

## Gamma

Los valores de gamas altas muestran imágenes blanquecinas mientras que los de valores inferiores muestran imágenes de mayor contraste.

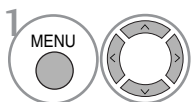
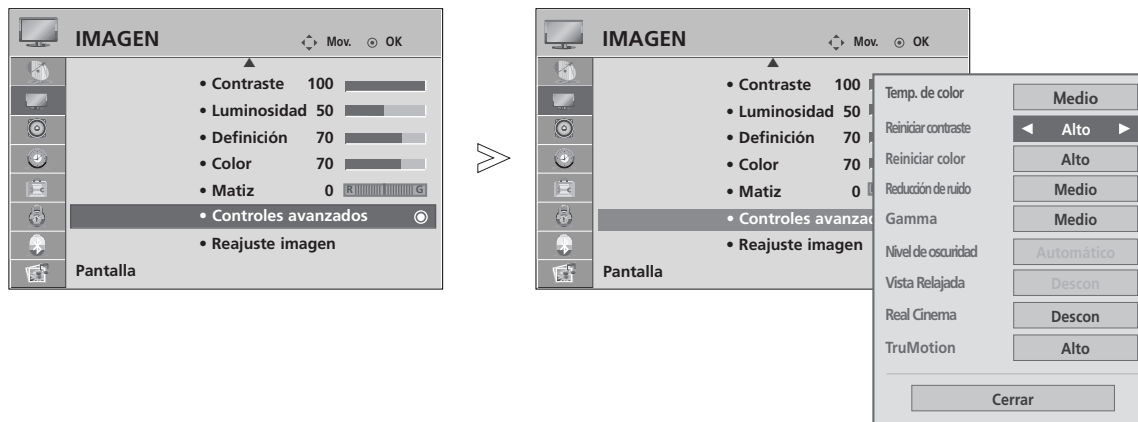

1 Seleccione **IMAGEN**.

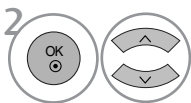

2 Seleccione **Controles avanzados**.

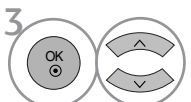

3 Seleccione **Reiniciar contraste, Reiniciar color, Reducción de ruido o Gamma**.



4 Selección de la Fuente deseada.

- Pulse el botón **MENU** (MENÚ) para volver a la visualización normal del televisor.
- Pulse el botón **RETURN** (VOLVER) para acceder a la pantalla del menú anterior.

# CONTROL DE LA IMAGENA





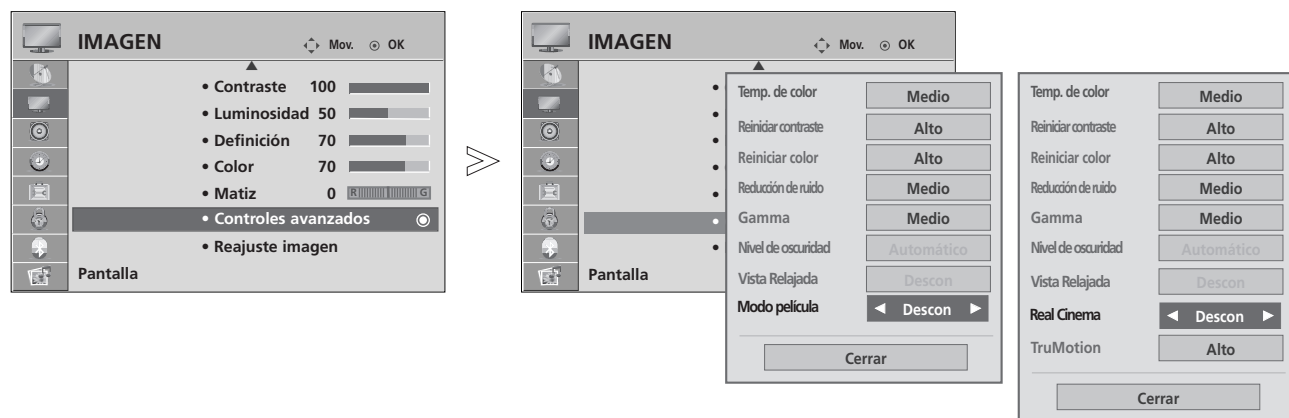

## ADVANCED - FILM MODE/ REAL CINEMA (SÓLO 37/42/47/52LG70\*\*)

Permite configurar el televisor para lograr una calidad de imagen óptima en la visualización de películas.

Esta función sólo está disponible en modos de televisión, AV y Component 480i/576i/1080i.(sólo Modo película)



sólo 37/42/47/52LG70\*\*

- 1   Seleccione **IMAGEN**.
- 2   Seleccione **Controles avanzados**.
- 3   Seleccione **Modo película** o **Real Cinema**(sólo 37/42/47/52LG70\*\*).
- 4  Seleccione **Conex** o **Descon**.

- Pulse el botón **MENU** (MENÚ) para volver a la visualización normal del televisor.
- Pulse el botón **RETURN** (VOLVER) para acceder a la pantalla del menú anterior.

## AVANZADO – NIVEL DE NEGROS – OSCURIDAD

Al ver una película, esta función ajusta el televisor para obtener la mejor calidad de imagen.

La opción funciona en los modos siguientes: AV (NTSC-M), HDMI o Component.

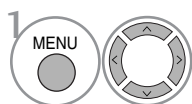
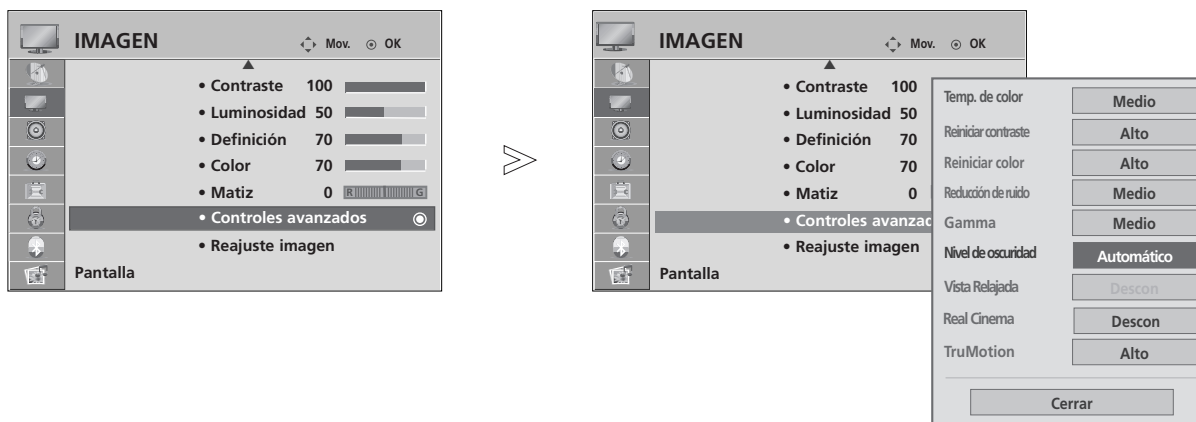

Seleccione **IMAGEN**.

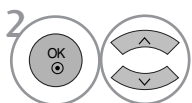

Seleccione **Controles avanzados**.

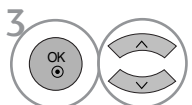

Seleccione **Nivel de oscuridad**.

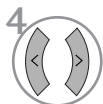

Seleccione **Bajo** o **Alto**.

- **Bajo** : El reflejo de la pantalla se oscurece.
- **Alto** : El reflejo de la pantalla gana en luminosidad.
- **Automático** : del nivel de negro en pantalla y ajuste automático hacia arriba o hacia abajo.

- Pulse el botón **MENU** (MENÚ) para volver a la visualización normal del televisor.
- Pulse el botón **RETURN** (VOLVER) para acceder a la pantalla del menú anterior.

# CONTROL DE LA IMAGENA

## TRUMOTION AVANZADO (SÓLO 37/42/47/52LG70\*\*)

se usa para obtener la mejor calidad de imagen sin desenfoque ni vibración en los movimientos cuando introduzca una imagen rápida o una fuente de película.

Esta característica está deshabilitada en modo RGB-PC, HDMI-PC.

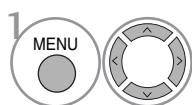
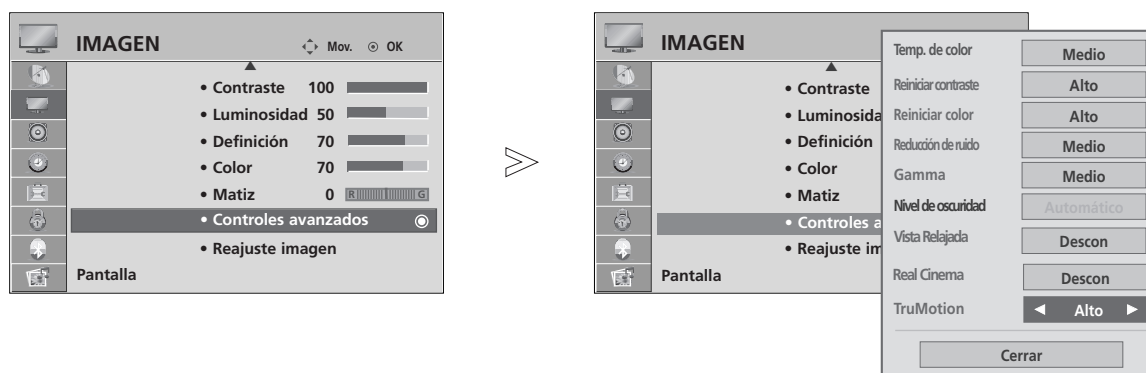

Seleccione **IMAGEN**.

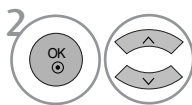

Seleccione **Controles avanzados**.

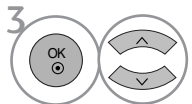

Seleccione **TruMotion**.



Seleccione **Descon, Bajo** o **Alto**.

- **Alto**  
proporciona un movimiento de imagen más uniforme.
- **Bajo**  
proporciona un movimiento de imagen uniforme. Utilice este valor para uso estándar.
- **Descon**  
utilice este valor cuando el ajuste en "Alto" y "Bajo" produzca ruido.

- Si activa la función "TruMotion", puede aparecer ruido en pantalla.
- Si esto ocurriese, ajuste la función "TruMotion" en "Descon".

- Pulse el botón **MENU** (MENÚ) para volver a la visualización normal del televisor.
- Pulse el botón **RETURN** (VOLVER) para acceder a la pantalla del menú anterior.

## DEMO TRUMOTION (SÓLO 37/42/47/52LG70\*\* )

Utilice esta función para comprobar las diferencias entre el Demo TruMotion encendido y Demo TruMotion apagado.

Esta función no está disponible en el modo RGB-PC, HDMI-PC.

Si selecciona la opción TruMotion Demo durante el funcionamiento de los auriculares bluetooth, éstos se desconectarán.

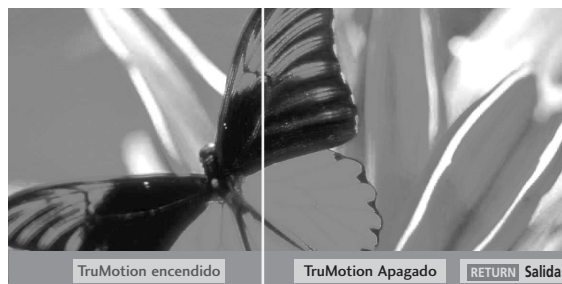
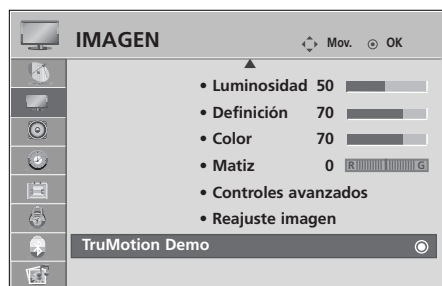

■ La imagen visualizada puede diferir de su televisor.

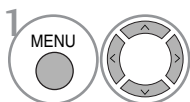

Seleccione **IMAGEN**.

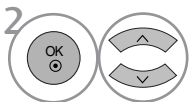

Seleccione **TruMotion Demo**.

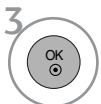







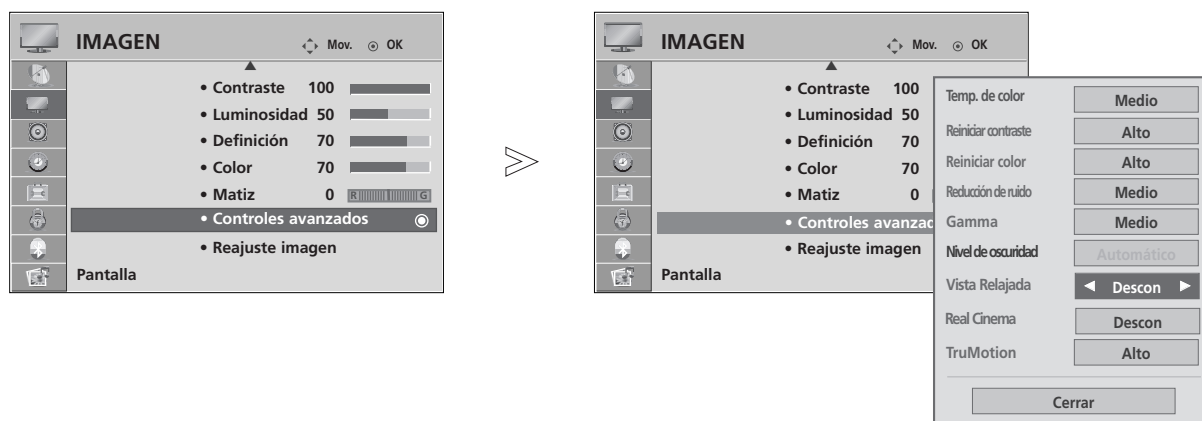

- Pulse el botón **RETURN** (VOLVER) para volver a la visualización normal del televisor.

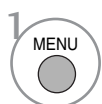
# CONTROL DE LA IMAGENA

## CUIDADO DE LA VISTA (SÓLO EN TELEVISORES LCD TV)

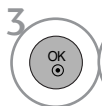
Le permite ajustar el brillo cuando la pantalla tiene demasiada intensidad, a fin de prevenir daños oculares.



- 1   Seleccione **IMAGEN**.
- 2   Seleccione **Controles avanzados**.
- 3   Seleccione **Vista Relajada**.
- 4   Seleccione **Conex** o **Descon**.





- Pulse el botón **MENU** (MENÚ) para volver a la visualización normal del televisor.
- Pulse el botón **RETURN** (VOLVER) para acceder a la pantalla del menú anterior.

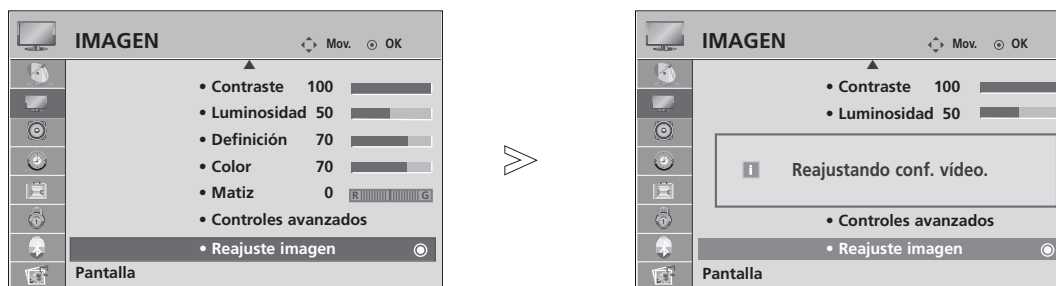

# RESTABLECIMIENTO DE IMAGEN

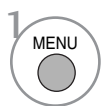
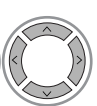
Los ajustes de los modos de imagen seleccionados retoman la configuración predeterminada de fábrica.



- 1   Seleccione **IMAGEN**.
- 2   Seleccione **Reajuste imagen**.
- 3  Inicializa el valor ajustado.



- Pulse el botón **MENU** (MENÚ) para volver a la visualización normal del televisor.
- Pulse el botón **RETURN** (VOLVER) para acceder a la pantalla del menú anterior.

# CONTROL DE LA IMAGENA

## INDICADOR DE POTENCIA (SÓLO EN TELEVISORES LCD TV)

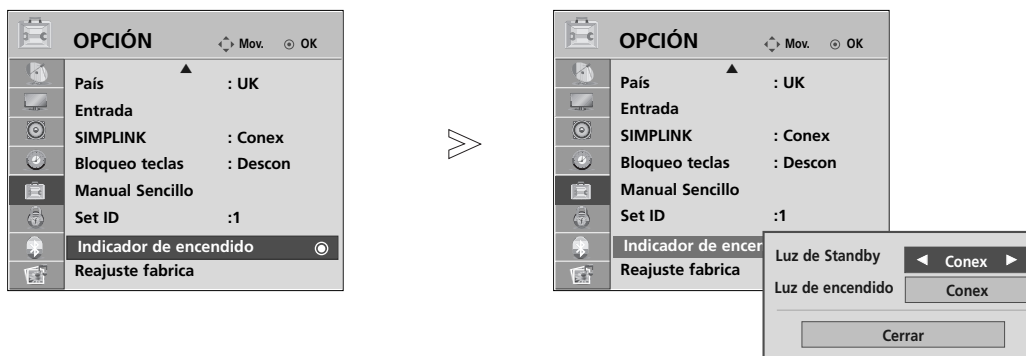
Le ayuda a ajustar el brillo del LED y del sonido cuando se enciende.

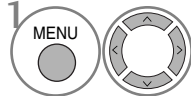
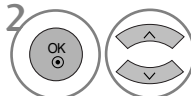
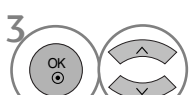

-  Seleccione **OPCIÓN**.
-  Seleccione **Indicador de encendido**.
-  Seleccione **Luz de Standby** o **Luz de encendido**.
-  Selección de la Fuente deseada.

- Pulse el botón **MENU** (MENÚ) para volver a la visualización normal del televisor.
- Pulse el botón **RETURN** (VOLVER) para acceder a la pantalla del menú anterior.

# REDUCCIÓN DE PERMANENCIA DE IMAGEN (ISM) MÉTODO (SÓLO EN TELEVISORES DE PLASMA)

Las imágenes fijas congeladas de fuentes de PC o de videojuegos que aparecen en la pantalla durante mucho tiempo pueden terminar por generar imágenes con neblina que no desaparecen incluso si se cambia de canal. Haga lo posible por no tener una imagen fija durante mucho tiempo en la pantalla.

## Imagen nítida

La opción White Wash (Imagen nítida) elimina las imágenes permanentes de la pantalla.

**Nota:** es posible que ciertas imágenes demasiado permanentes no desaparezcan ni siquiera con esta función.

## Orbiter

La opción Orbiter ayuda a evitar imágenes con neblina. Sin embargo, lo mejor es no permitir imágenes fijas en pantalla durante mucho tiempo. Para evitar imágenes fijas en pantalla, la pantalla se desplazará cada dos minutos.

## Inversión

Se trata de una función para invertir el color del panel de la pantalla. El color del panel se invierte de forma automática cada 30 minutos.

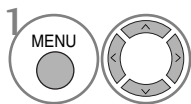
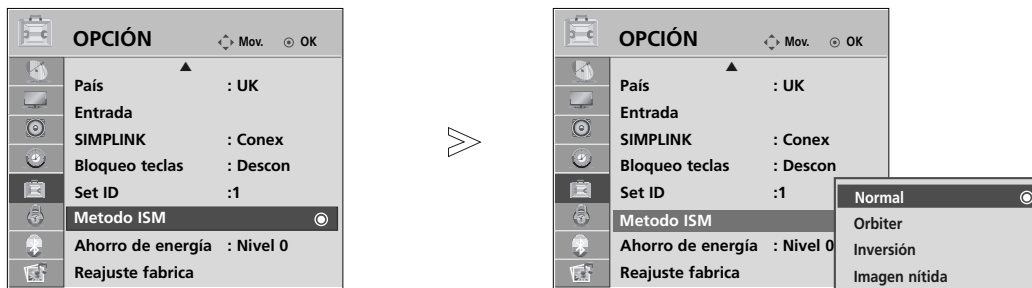

Seleccione **OPCIÓN**.

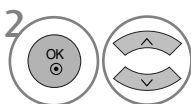

Seleccione **Metodo ISM**.

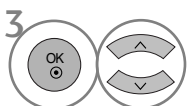

Seleccione **Normal, Orbiter, Inversión** o **Imagen nítida**.



• Si no es necesario utilizar ninguna de estas funciones, elija la opción **Normal**.

- Pulse el botón **MENU** (MENÚ) para volver a la visualización normal del televisor.
- Pulse el botón **RETURN** (VOLVER) para acceder a la pantalla del menú anterior.

# CONTROL DE LA IMAGENA

## MODO IMAGEN CON AHORRO DE ENERGÍA (SÓLO EN TV DE PLASMA)

Se trata de la función para reducir el consumo de energía de la unidad.

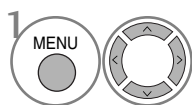

1 Seleccione **OPCIÓN**.

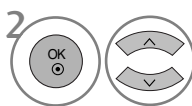

2 Seleccione **Ahorro de energía**.

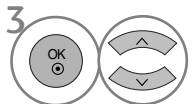

3 Seleccione **Nivel 0, Nivel 1, Nivel 2, Nivel 3 o Nivel 4**.



4 Guardar.

- El nivel 0 corresponde al brillo máximo.
- También puede ajustar el Ahorro de energía en el **Q. Menu**.

- Pulse el botón **MENU** (MENÚ) para volver a la visualización normal del televisor.
- Pulse el botón **RETURN** (VOLVER) para acceder a la pantalla del menú anterior.

# CONTROL DE SONIDO E IDIOMA

## NIVELADOR VOLUMEN AUTOMÁTICO

Con la opción Volumen automático se mantiene automáticamente un nivel de volumen constante, incluso si cambia de canal.

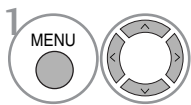
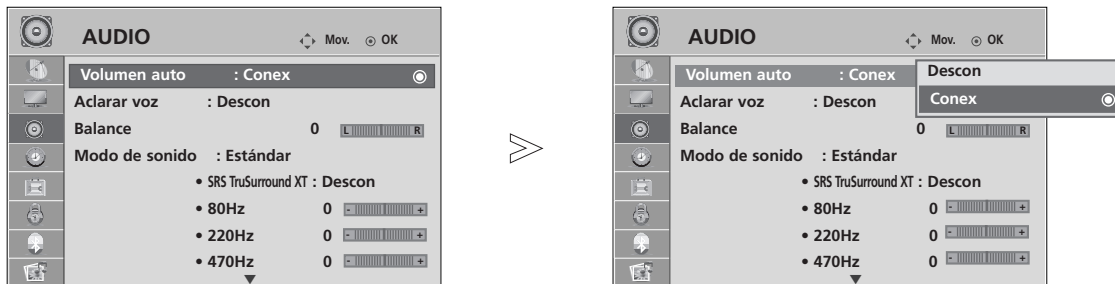

Seleccione **AUDIO**.

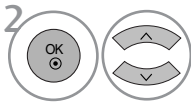

Seleccione **Volumen auto**.

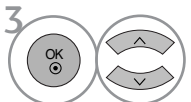

Seleccione **Conex** o **Descon**.

- Pulse el botón **MENU** (MENÚ) para volver a la visualización normal del televisor.
- Pulse el botón **RETURN** (VOLVER) para acceder a la pantalla del menú anterior.

# CONTROL DE SONIDO E IDIOMA

## CONFIGURACIÓN DE SONIDO PREDEFINIDO – MODO DE SONIDO

Puede seleccionar el ajuste de sonido que prefiera, Estándar, Música, Cine, Deportes o Juego así como modificar la frecuencia de sonido del ecualizador.

La opción Sound Mode (Modo de sonido) permite al usuario disfrutar del mejor sonido sin necesidad de ningún ajuste especial, ya que el TV configura las opciones de sonido adecuadas en función del contenido del programa.

Los ajustes Standard, Music, Cinema, Sport y Game están preestablecidos como valores de fábrica para obtener una calidad de sonido óptima.

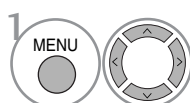
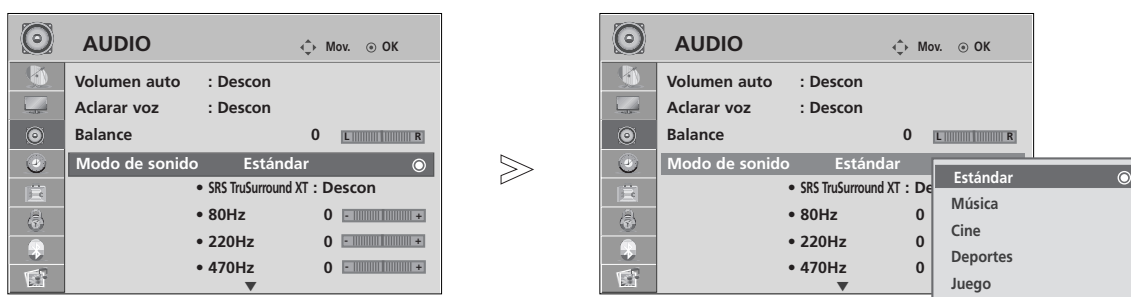

Seleccione **AUDIO**.

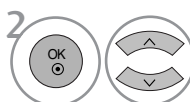

Seleccione **Modo de sonido**.

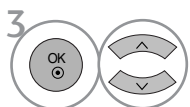

Seleccione **Estándar, Música, Cine, Deportes o Juego**.









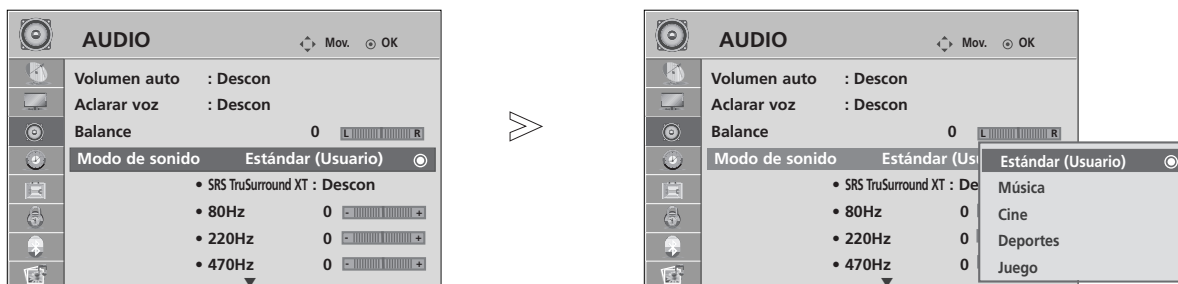

- Puede ajustar el **Modo de sonido** en el **Q. Menu**.

- Pulse el botón **MENU** (MENÚ) para volver a la visualización normal del televisor.
- Pulse el botón **RETURN** (VOLVER) para acceder a la pantalla del menú anterior.

# AJUSTE DE CONFIGURACIÓN DE SONIDO – MODO USUARIO

Ajuste el ecualizador de sonido.



- 1   Seleccione **AUDIO**.
- 2   Seleccione **Modo de sonido**.
- 3   Seleccione **Estándar, Música, Cine, Deportes o Juego**.
- 4   Seleccione una banda de frecuencia.
- 5   Configure el nivel de sonido deseado.

## SRS TRUSURROUND XT

- 1   Seleccione **AUDIO**.
- 2   Seleccione **SRS TruSurround XT**.
- 3   Seleccione **Conex o Descon**.

SRS TruSurround XT Seleccione esta opción para obtener un sonido más realista.

- ▶  es una marca de SRS Labs, Inc.
- ▶ La tecnología TruSurround XT está incorporada con licencia de SRS Labs, Inc.

# CONTROL DE SONIDO E IDIOMA

## CLARIDAD DE VOZ

Diferencia entre distintos registros de la voz humana, lo que permite al usuario escuchar las voces con mayor claridad.

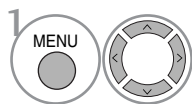
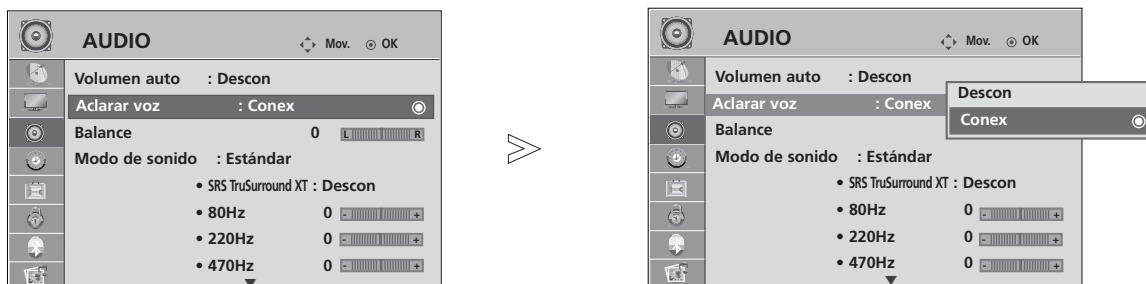

1 Seleccione **AUDIO**.

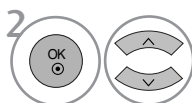

2 Seleccione **Aclarar voz**.

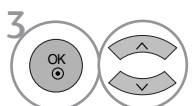

3 Seleccione **Conex** o **Descon**.

- Si selecciona "Conex" en Claridad de voz, la característica **SRS TruSurround XT** no funcionará.

- Pulse el botón **MENU** (MENÚ) para volver a la visualización normal del televisor.
- Pulse el botón **RETURN** (VOLVER) para acceder a la pantalla del menú anterior.



# BALANCE

Puede ajustar el balance de sonido de los altavoces en los niveles que desee.

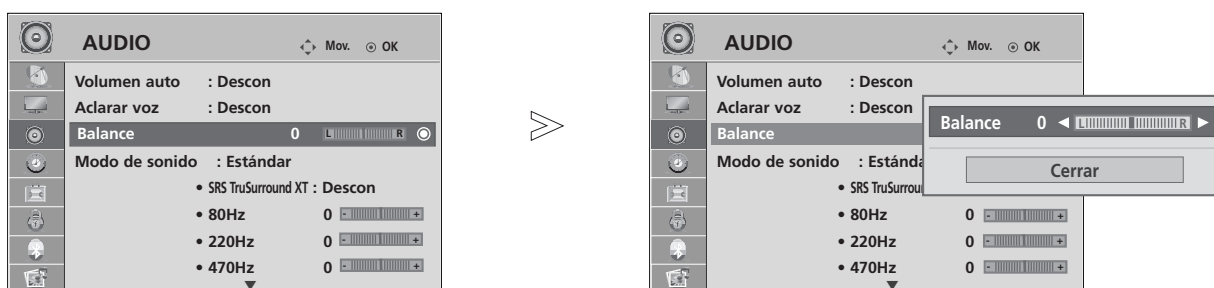

-   Seleccione **AUDIO**.
-   Seleccione **Balance**.
-   Realice el ajuste deseado.

- Pulse el botón **MENU** (MENÚ) para volver a la visualización normal del televisor.
- Pulse el botón **RETURN** (VOLVER) para acceder a la pantalla del menú anterior.

# CONTROL DE SONIDO E IDIOMA

## ACTIVACIÓN Y DESACTIVACIÓN DE ALTAVOCES DE TV

Puede ajustar el estado del altavoz interno.

En **AV1**, **AV2**, **AV3**, **COMPONENT**, **RGB** y **HDMI1** con HDMI a cable DVI, se puede oír el altavoz de la TV aunque no haya señal de vídeo.

Si desea utilizar un equipo estéreo de alta fidelidad externo, desactive los altavoces internos de la unidad.

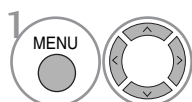
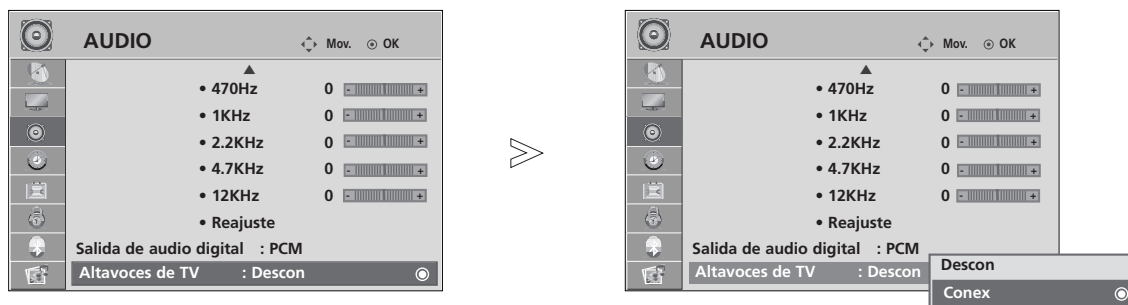

Seleccione **AUDIO**.

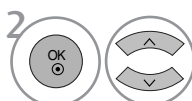

Seleccione **Altavoces de TV**.

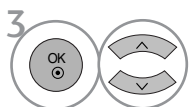

Seleccione **Conex** o **Descon**.

- Pulse el botón **MENU** (MENÚ) para volver a la visualización normal del televisor.
- Pulse el botón **RETURN** (VOLVER) para acceder a la pantalla del menú anterior.

# SELECCIÓN DE SALIDA DE AUDIO DIGITAL

Esta función permite seleccionar la salida de audio digital que prefiera.

La unidad puede emitir Dolby Digital sólo en un canal que emita audio en modo Dolby Digital.

Si se aplica el formato Dolby Digital o si selecciona Dolby Digital en el menú de salida de audio digital, se obtendrá la salida SPDIF como Dolby Digital.

Incluso si selecciona Dolby Digital, si no se aplica el formato Dolby Digital, se obtendrá la salida SPDIF como PCM.

Incluso si Dolby Digital y el idioma de audio se han ajustado en un canal con audio en formato Dolby Digital, sólo se reproducirá el formato Dolby Digital.

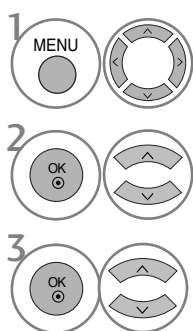
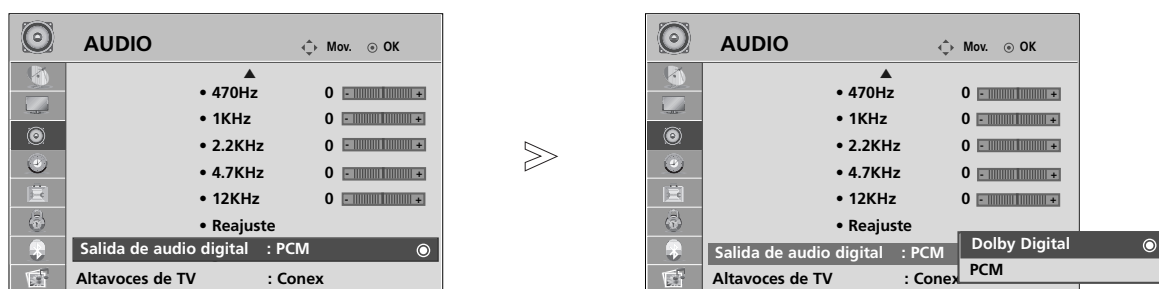

1 Seleccione **AUDIO**.

2 Seleccione **Salida de audio digital**.

3 Seleccione **Dolby Digital** o **PCM**.



Fabricado bajo licencia de Dolby Laboratories. "Dolby" y el símbolo de la doble D son marcas comerciales de Dolby Laboratories.

- Puede que en el modo HDMI, algunos reproductores de DVD no emitan el sonido SPDIF. En ese caso, configure la salida de audio digital de su reproductor de DVD en PCM.





- Pulse el botón **MENU** (MENÚ) para volver a la visualización normal del televisor.
- Pulse el botón **RETURN** (VOLVER) para acceder a la pantalla del menú anterior.

# CONTROL DE SONIDO E IDIOMA

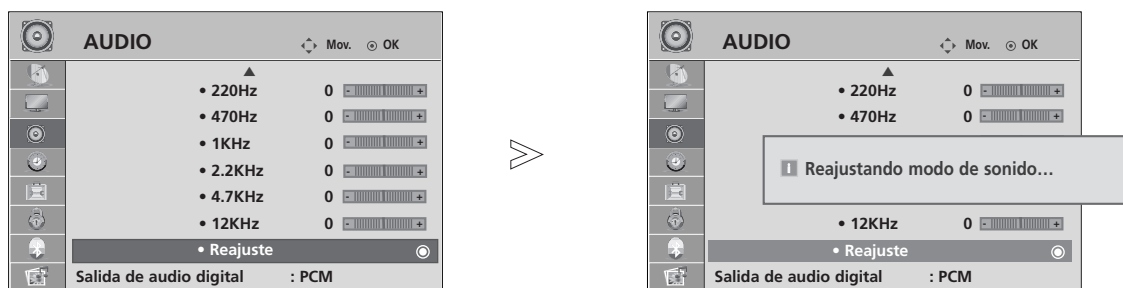
## AUDIO RESET (RESTABLECIMIENTO DE AUDIO)

Los ajustes del modo de sonido seleccionado retoman la configuración predeterminada de fábrica.



- 1   Seleccione **AUDIO**.
- 2   Seleccione **Reajuste**.
- 3  Inicializa el valor ajustado.

- Pulse el botón **MENU** (MENÚ) para volver a la visualización normal del televisor.
- Pulse el botón **RETURN** (VOLVER) para acceder a la pantalla del menú anterior.

## Recepción Estéreo/Dual (Sólo en modo analógico)

Al seleccionar un programa, la información del sonido de la emisora aparece en el número del programa y en el nombre de la estación.

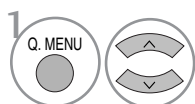

Seleccione **AUDIO**.

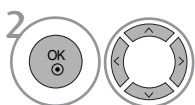

Selecciona la salida de sonido.

Emisión	Información en Pantalla
Mono	MONO
Estéreo	STEREO
Dual	DUAL I, DUAL II, DUAL I+II

### ■ Selección de sonido mono

Si la señal estéreo es débil en la recepción, puede cambiar al modo "mono". En la recepción mono, el sonido se recibe con mayor claridad.

### ■ Selección de idioma emisiones dual

Si un programa se puede recibir en dos idiomas (idioma dual), podrá elegir entre: DUAL I, DUAL II o bien, DUAL I+II.

- DUAL I      Envía el idioma primario emitido a los altavoces.
- DUAL II     Envía el idioma secundario emitido a los altavoces.
- DUAL I+II   Envía el idioma a cada altavoz.

# CONTROL DE SONIDO E IDIOMA

## Recepción NICAM (Sólo en modo analógico)

Si su unidad está equipada con un receptor para emisiones NICAM (Near Instantaneous Companding Audio Multiplex), la salida de sonido se puede elegir de acuerdo con el tipo de emisión recibida repetidamente:

La salida de sonido se puede seleccionar según el tipo de emisión recibida.

- 
- 1 Cuando se reciba NICAM mono, puede seleccionar **NICAM MONO** o **FM MONO**.
  - 2 Cuando se reciba NICAM estéreo is received, puede seleccionar **NICAM STEREO** o **FM MONO**. Si la señal estéreo es débil, cambie a **FM mono**.
  - 3 Cuando se reciba NICAM dual, puede seleccionar **NICAM DUAL I**, **NICAM DUAL II** o **NICAM DUAL I+II** o **FM MONO**.
- 

## Selección de salida de sonido

En el modo AV, Component, RGB y HDMI podrá seleccionar el sonido de salida para los alta-vo-ces izquierdo y derecho.

Seleccione la salida de sonido.

**L+R:** La señal audio de la entrada L se dirige al altavoz izquierdo y la señal dela entrada R se dirige al altavoz derecho.

**L+L:** La señal audio de la entrada L se dirige a los altavoces izquierdo y dere-

**R+R:** La señal audio de la entrada R se dirige a los altavoces izquierdo y derecho.

## IDIOMA DEL MENÚ DE VISUALIZACIÓN EN PANTALLA/ SELECCIÓN DE PAÍS

El menú de la guía de instalación aparece en la pantalla del televisor al encenderlo por primera vez.



\* Si desea modificar la selección de idioma/país

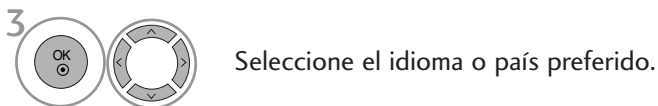

- Pulse el botón **MENU** (MENÚ) para volver a la visualización normal del televisor.
- Pulse el botón **RETURN** (VOLVER) para acceder a la pantalla del menú anterior.

### ! NOTA

- ▶ Si no finaliza el proceso indicado en la **Guía de instalación** presionando el botón **RETURN** o el tiempo agotado de la OSD (visualización en pantalla), ésta aparecerá repetidamente cuando el equipo esté encendido.
- ▶ Si selecciona el país equivocado, el teletexto podría no aparecer correctamente en pantalla, y experimentaría el mismo problema durante el funcionamiento del teletexto.
- ▶ La función CI (Interfaz común) puede no aplicarse según las condiciones de emisión cada país.
- ▶ Los botones de control de modo DTV pueden no funcionar dependiendo de la situación de emisión existente en cada país.
- ▶ En los países donde no hay una normativa aplicable a las emisiones digitales, algunas funciones del televisor digital puede que no funcionen según las circunstancias de la emisión digital.
- ▶ El establecimiento del país "UK" sólo podrá ser activado en el Reino unido.

# CONTROL DE SONIDO E IDIOMA

## SELECCIÓN DEL IDIOMA (SÓLO EN MODO DIGITAL)

La función de audio permite seleccionar el idioma preferido para el **Audio**. Si los datos de audio en el idioma seleccionado no se retransmiten, se reproducirá el idioma predeterminado en el audio.

Utilice la función de **SUBTÍTULOS** si se emiten dos o más idiomas de subtítulos. Si los datos de los subtítulos en el idioma seleccionado no se retransmiten, se reproducirá el idioma predeterminado en el subtítulo.

Si el Idioma de audio y el Idioma de los subtítulos elegido como principal no es compatible, podrá elegir otro idioma indicándolo en la segunda categoría.

1 Seleccione **OPCIÓN**.

2 Seleccione **Idioma audio o Idioma subtítulo**.

3 Seleccione el idioma preferido.

4 Guardar.

1 Seleccione **OPCIÓN**.

2 Seleccione **Sordos** (□).

3 Seleccione **Conex o Descon**.

- Pulse el botón **RETURN (VOLVER)** para acceder a la pantalla del menú anterior.

### < Selección de idioma de audio >

- ▶ Cuando sea posible emitir el audio en dos o más idiomas podrá seleccionar el idioma que prefiera.

1 Seleccione **AUDIO**.

2 le permite seleccionar el idioma de audio.

3 Seleccione **L+R, L+L o R+R**.

#### Información OSD sobre el idioma de audio

Imagen	Estado
N.A	No disponible
	Audio MPEG
	Audio Dolby Digital
	Audio para personas con "discapacidad visual"
	Audio para personas con "discapacidad auditiva"

### < Selección de idioma de subtítulos >

- ▶ Cuando en los subtítulos se transmiten dos o más idiomas, puede seleccionar el que prefiera pulsando el botón **SUBTÍTULOS** en el mando a distancia.
- ▶ Pulse el botón para seleccionar un idioma para los subtítulos.

#### Información OSD sobre el idioma de los subtítulos

Imagen	Estado
N.A	No disponible
	Subtítulos de teletexto
	Subtítulos para las personas "con problemas auditivos".

- La opción de audio/subtítulos se puede visualizar de un modo más sencillo con 1, 2 ó 3 caracteres transmitidos por el proveedor del servicio.
- Cuando seleccione la opción adicional de Audio (Audio para las personas con "discapacidad visual/auditiva") podrá escuchar una parte del audio principal.



# CONFIGURACIÓN DE LA HORA

## CONFIGURACIÓN DEL RELOJ

El reloj se configura automáticamente al recibir la señal digital. (Puede configurar el reloj si el televisor no dispone de señal DTV.)

Usted tendrá que ajustar el tiempo correctamente antes de utilizar la función de conexión/desconexión de tiempo.

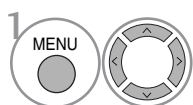

Seleccione **HORA**.

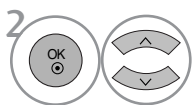

Seleccione **Reloj**.

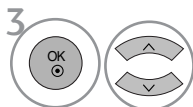

Seleccione el año, el día y la hora.

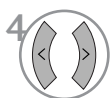

Le permite configurar el año, el día y la hora.

- Pulse el botón **MENU** (MENÚ) para volver a la visualización normal del televisor.
- Pulse el botón **RETURN** (VOLVER) para acceder a la pantalla del menú anterior.

# CONFIGURACIÓN DE LA HORA

## ACTIVACIÓN/DESACTIVACIÓN DEL TEMPORIZADOR

El temporizador de apagado automáticamente cambia el equipo al estado de standby después de que transcurra el tiempo programado.









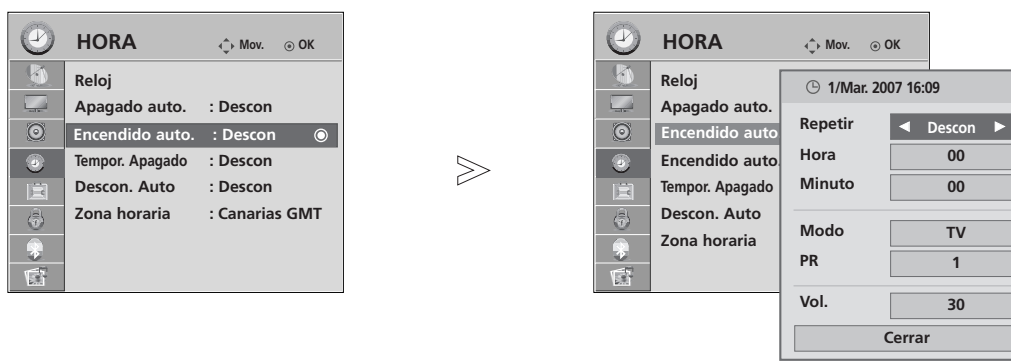

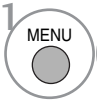
Dos horas después de que el aparato se haya encendido mediante la función de hora de encendido, volverá automáticamente al modo de espera a menos que se haya pulsado un botón.

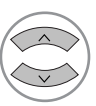
Una vez que se ha ajustado la hora de encendido y apagado, estas funciones se activan diariamente a la hora preajustada.







La función de desconexión de tiempo anula la función de conexión de tiempo si ambas funciones se activan al mismo tiempo.

El aparato deberá estar en el modo de espera para que se active el temporizador.

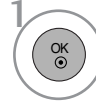
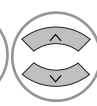

- 1   Seleccione **HORA**.
- 2   Seleccione **Apagado auto.** o **Encendido auto.**
- 3   Seleccione **Repetir**.
- 4   Seleccione **Descon**, **Una vez**, **Diario**, **L ~ V**, **L ~ S**, **S ~ D** o **D**.
- 5   Configure la hora.
- 6   Configure los minutos.

- Para cancelar la función **Apagado auto./Encendido auto.**, seleccionar **Descon**.
- Sólo para la función A timer (temporizador de conexión)

- 1   Seleccione **Modo**.
- 2   Seleccione **TV**, **DTV** o **Radio**.
- 3   Configure el programa.
- 4   Ajuste el nivel de volumen al encender el equipo.

- Pulse el botón **MENU** (MENÚ) para volver a la visualización normal del televisor.
- Pulse el botón **RETURN** (VOLVER) para acceder a la pantalla del menú anterior.

# CONFIGURACIÓN DE APAGADO AUTOMÁTICO

Si esta opción está activada y no hay señal de entrada, el TV se apaga automáticamente transcurridos 10 minutos.

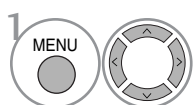
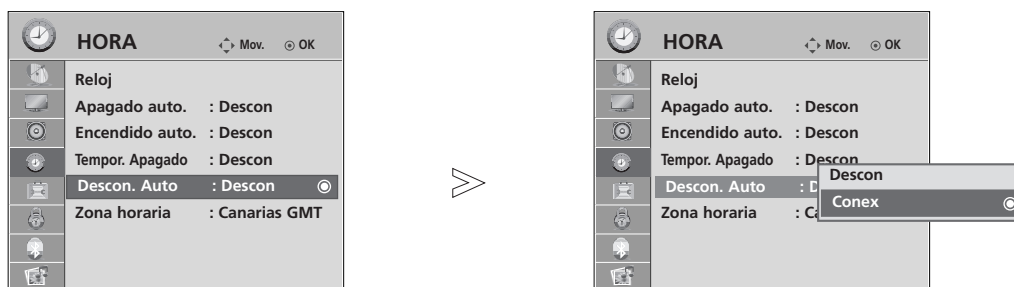

Seleccione **HORA**.

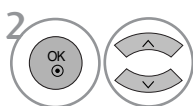

Seleccione **Descon. Auto**.

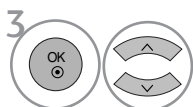

Seleccione **Descon** o **Conex**.

- Pulse el botón **MENU** (MENÚ) para volver a la visualización normal del televisor.
- Pulse el botón **RETURN** (VOLVER) para acceder a la pantalla del menú anterior.

# CONFIGURACIÓN DE LA HORA

## CONFIGURACIÓN DE LA ZONA HORARIA

Cuando se selecciona una ciudad con zona horaria, la hora del TV se define según la información de diferencia horaria basada en la información de zona horaria y GMT (hora del meridiano de Greenwich) que se recibe como señal de difusión cuando el sistema se ajusta automáticamente con señales digitales.

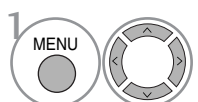
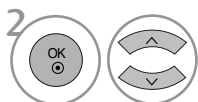
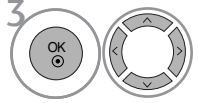
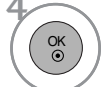
-  Seleccione **HORA**.
-  Seleccione **Zona horaria**.
-  Seleccione la zona horaria a visualizar.
-  Confirme su elección.

## CONFIGURACIÓN DEL TEMPORIZADOR

Ya no es necesario que se acuerde de apagar el televisor antes de irse a dormir. El temporizador cambia automáticamente la unidad al modo de espera a la hora preseleccionada.

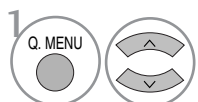
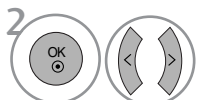
-  Seleccione **Tempor. Apagado**.
-  Seleccione **Descon, 10, 20, 30, 60, 90, 120, 180 o 240 Min.**

- Cuando desconecta el aparato, éste anula el tiempo preseleccionado.
- También puede ajustar **Tempor. Apagado** en el menú **HORA**.

# CONTROL PATERNO/CLASIFICACIÓN

## FIJAR CLAVE Y BLOQUEO SISTEMA

Si ya introdujo la contraseña, pulse '0', '0', '0', '0' en el mando a distancia.

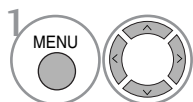
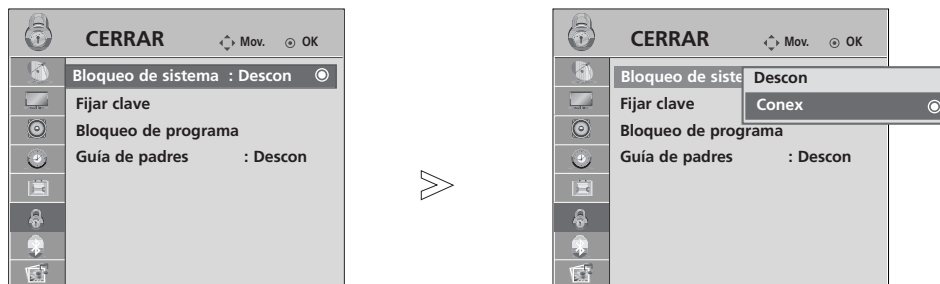

Seleccione **CERRAR**.

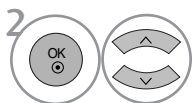

Seleccione **Bloqueo de sistema**.

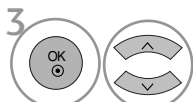

Seleccione **Conex**.

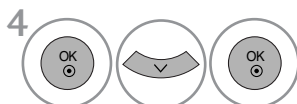

Configure la contraseña.

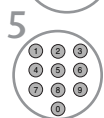

Introduzca una contraseña de 4 dígitos.

Asegúrese de recordar este número.

Vuelva a introducir su nueva contraseña para confirmarla.

- Si olvida la contraseña, pulse '7', '7', '7', '7' en el mando a distancia.

- Pulse el botón **MENU** (MENÚ) para volver a la visualización normal del televisor.
- Pulse el botón **RETURN** (VOLVER) para acceder a la pantalla del menú anterior.





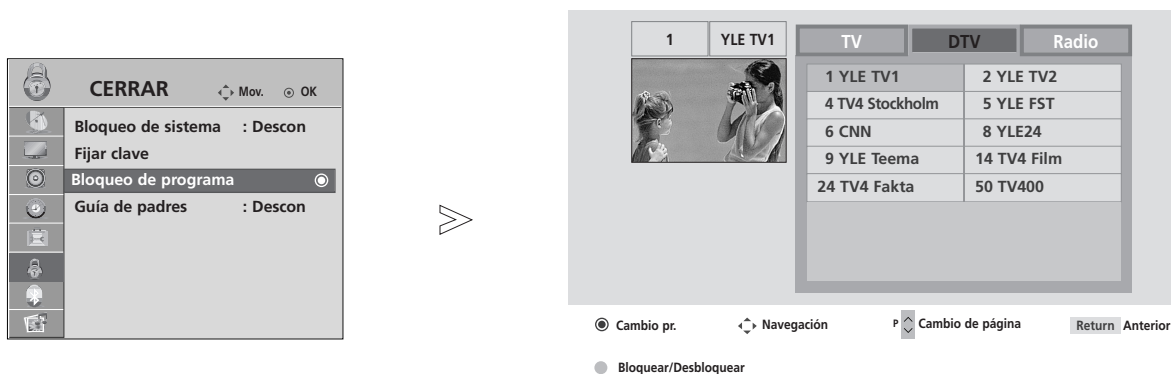

# CONTROL PATERNO/CLASIFICACIÓN

## BLOCK PROGRAMME (PROGRAMA DE BLOQUEO)

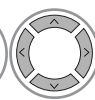
Bloquea cualquier programa que no quiera ver o que no quiera que vean los niños.

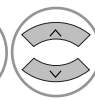
Se puede utilizar esta función si Lock System está en "Conex".



- 1   Seleccione **CERRAR** .
- 2   Seleccione **Bloqueo de programa**.
- 3  Especifique el programa a bloquear.
- 4   Seleccione un programa a bloquear.

- Pulse el botón **MENU** (MENÚ) para volver a la visualización normal del televisor.
- Pulse el botón **RETURN** (VOLVER) para acceder a la pantalla del menú anterior.

# CONTROL PATERNO

Esta función se activa según la información recibida de la estación emisora. Por lo tanto, si la señal contiene información errónea, la función no se activará.

Es necesario introducir una contraseña para poder acceder a este menú.

La unidad está programada para recordar la última opción configurada, incluso si se apaga la unidad.

Evita que los niños vean determinados programas infantiles de acuerdo con los límites de clasificación de la unidad.

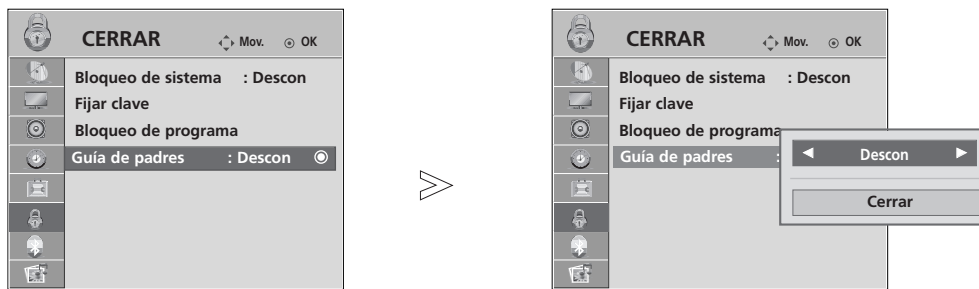

-   Seleccione **CERRAR** .
-   Seleccione **Guía de padres**.
-   Realice los ajustes apropiados.
-  Guardar.

- Pulse el botón **MENU** (MENÚ) para volver a la visualización normal del televisor.
- Pulse el botón **RETURN** (VOLVER) para acceder a la pantalla del menú anterior.

# CONTROL PATERNO/CLASIFICACIÓN

## BLOQUEO TECLAS

El televisor puede ajustarse de modo a controlarlo exclusivamente mediante el mando a distancia.

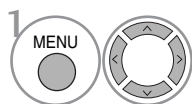
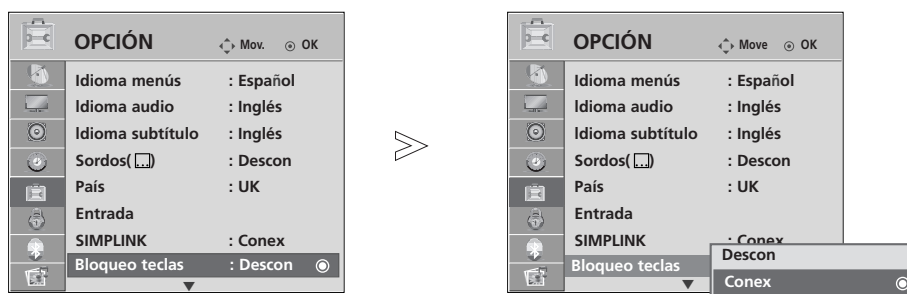

1 Seleccione **OPCIÓN**.

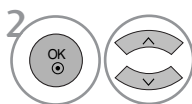

2 Seleccione **Bloqueo teclas**.

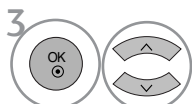

3 Seleccione **Conex** o **Descon**.

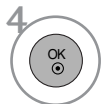

4 Guardar.

- Si ajusta la opción **Bloqueo teclas** en 'Conex' y la unidad se apaga, pulse los botones  $\phi$  / I, INPUT, P  $\blacktriangle$  o  $\blacktriangledown$  (o P  $\wedge$   $\vee$ ) de la unidad, los botones POWER, INPUT, P  $\wedge$   $\vee$  los botones NUMÉRICOS del mando a distancia.
- '  $\triangle!$  **Bloqueo teclas conex** ' (Bloqueo de teclas activado) si se pulsa cualquier botón del panel frontal con la unidad encendida.

- Pulse el botón **MENU** (MENÚ) para volver a la visualización normal del televisor.
- Pulse el botón **RETURN** (VOLVER) para acceder a la pantalla del menú anterior.



# TELETEXTO

Esta función no está disponible en todos los países.

Teletexto es un servicio que se emite gratuitamente por la mayoría de los canales de TV, con el fin de proporcionar la información más reciente sobre noticias, meteorología, programas de televisión, mercado de valores y muchos otros temas.

El decodificador teletexto de este televisor soporta los sistemas SIMPLE, TOP y FASTEXT. El sistema SIMPLE (teletexto estándar) está compuesto por un número de páginas que se seleccionan directamente introduciendo el número de página correspondiente. TOP y FASTEXT son sistemas más modernos, que permiten una selección fácil y rápida de la información teletexto.

## ENTRAR / SALIR DE TELETEXTO

Pulse el botón **TEXT** para cambiar a teletexto. La página inicial, o la última página seleccionada, aparece en la pantalla. Dos números de página. En el encabezamiento de la pantalla aparece el nombre del canal TV, así como la fecha y hora. El primer número de página indica su selección, mientras que el segundo indica la página que se está visualizando. Pulse el botón **TEXT** para salir de teletexto. El modo anterior vuelve a aparecer en la pantalla.

## TEXTO SIMPLE

### ■ Selección de página

- 1 Introduzca el número de página deseado, compuesto por tres dígitos, mediante las teclas de NÚMEROS. Si pulsa un número equivocado durante la selección, deberá completar el número de tres dígitos y volver a introducir el
- 2 número de página correcto.  
El botón **P**  $\wedge$   $\vee$  puede utilizarse para seleccionar la página anterior o siguiente.

## TEXTO SUPERIOR

En la guía del usuario aparecen cuatro campos : rojo, verde, amarillo y azul, en la parte inferior de la pantalla. El campo amarillo se refiere al grupo siguiente y el campo azul indica el bloque siguiente.

### ■ Selección del grupo / bloque / página

- 1 Mediante el botón **AZUL** puede pasar de un bloque a otro.
- 2 Utilice el botón **AMARILLO** para pasar al grupo siguiente, pasando automáticamente al siguiente bloque.
- 3 Mediante el botón **VERDE** podrá pasar a la siguiente página, pasando automáticamente al grupo siguiente. Alternativamente, también se puede utilizar el botón **P**  $\wedge$  .
- 4 El botón **ROJO** le permite volver a la anterior selección. Alternativamente, también se puede utilizar el botón **P**  $\vee$  .

### ■ Selección directa de la página

En el modo SIMPLE de teletexto, podrá seleccionar una determinada página, introduciendo su número formado por tres dígitos, mediante las teclas de NÚMEROS, en modo TOP.

## FASTEXT

Las páginas teletexto están indicadas con un código de color en la parte inferior de la pantalla y se seleccionan pulsando el botón en color correspondiente.

### ■ Selección de la página

- 1 Pulse el botón **T.OPT** y después utilice el botón  $\wedge \vee$  para seleccionar el menú . Visualiza la página del índice.
- 2 Podrá seleccionar las páginas indicadas con un código de color en la línea inferior de la pantalla, mediante la
- 3 tecla en color correspondiente.  
En el modo de teletexto SIMPLE, podrá seleccionar una determinada página, introduciendo su número formado por tres dígitos, mediante las teclas de NÚMEROS, en modo FASTEXT.
- 4 Asimismo, puede utilizar el botón **P**  $\wedge \vee$  para seleccionar la página anterior o siguiente.

## FUNCIONES TELETEXTO ESPECIALES

- Pulse el botón **T. OPT** y después utilice el botón  $\wedge \vee$  para seleccionar el menú **Text Option** (Opción de texto).



### ■ REVELAR

Seleccione este menú para visualizar la información oculta, como soluciones para adivinanzas o puzzles.



### ■ ACTUALIZACIÓN

Hace aparecer la imagen de TV en pantalla, mientras espera la página de teletexto siguiente. La indicación aparece en la esquina superior izquierda de la pantalla. Cuando la página actualizada está disponible, la indicación cambia al número de página. Seleccione este menú de nuevo para ver la página del teletexto actualizada.



### ■ HORA

Cuando vea un programa de televisión, seleccione este menú para visualizar la hora en la esquina superior derecha de la pantalla.

En el modo teletexto, pulse este botón para seleccionar un número de sub-página. El número de sub página aparece en la parte inferior de la pantalla. Para mantener la sub-página o pasar a otra, pulse los botones Rojo/Verde,  $\lt \gt$  o las teclas de NÚMEROS. Pulse nuevamente para salir de esta función.



### ■ RETENER

Detiene el cambio de página automático que se produce cuando una página de teletexto está compuesta por 2 o más subpáginas. El número de sub-páginas y la sub-página que se visualiza, aparecen normalmente en la pantalla debajo de la hora. Cuando este menú aparezca seleccionado, el símbolo de detención se visualizará en la esquina superior izquierda de la pantalla y el cambio automático de página estará inactivo.

# TELETEXTO DIGITAL

\*Esta función sólo es válida en el Reino Unido.

La unidad proporciona acceso a un sistema de teletexto digital que supone enormes mejoras sobre la presentación tradicional del texto, las imágenes, etc.

Se puede acceder al teletexto digital mediante servicios especiales de teletexto digital y servicios específicos que emiten teletexto digital.

Se debe desactivar el idioma de subtítulos durante la visualización del teletexto. Para ello, pulse el botón SUBTITLE.

## TELETEXTO EN SERVICIO DIGITAL

- 1 Pulse los botones numéricos o los botones **P**  $\wedge$   $\vee$  para seleccionar un servicio digital que emita teletexto digital. Para saber cuáles son los servicios de teletexto digital, consulte la lista de servicios EPG.
- 2 Siga las indicaciones del teletexto digital y navegue por las páginas pulsando los botones **TEXT**, **OK**,  $\wedge$   $\vee$   $\langle$   $\rangle$ , **ROJO**, **VERDE**, **AMARILLO**, **AZUL** o los botones NUMÉRICOS.
- 3 Para cambiar de servicio de teletexto digital, basta con seleccionar otro servicio diferente con los botones numéricos o con el botón **P**  $\wedge$   $\vee$ .



## TELETEXTO DE SERVICIO DIGITAL

- 1 Pulse los botones numéricos o los botones **P**  $\wedge$   $\vee$  para seleccionar un servicio concreto que emita teletexto digital.
- 2 Pulse **TEXT** o los botones de colores para navegar por el teletexto.
- 3 Siga las indicaciones del teletexto digital y navegue por las páginas pulsando los botones **OK**,  $\wedge$   $\vee$   $\langle$   $\rangle$ , **ROJO**, **VERDE**, **AMARILLO**, **AZUL** o los botones NUMÉRICOS.
- 4 Pulse **TEXT** o los botones de colores para salir del teletexto digital y volver al modo de TV.

Algunos servicios permiten acceder a servicios de texto pulsando el botón **ROJO**.

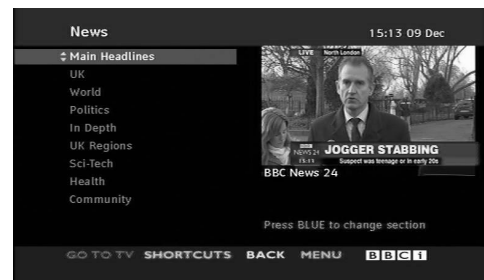

## SOLUCIÓN DE PROBLEMAS

### La operación no funciona con normalidad.

El mando a distancia no funciona	<ul style="list-style-type: none"> <li>■ Verifique si hay algún objeto entre el producto y el mando a distancia que pueda interferir.</li> <li>■ Ha insertado las pilas siguiendo la polaridad correcta (+ con +, - con -)?</li> <li>■ El modo del mando a distancia está ajustado correctamente: TV, STB, etc.?</li> <li>■ Inserte pilas nuevas.</li> </ul>
La unidad se apaga de forma repentina	<ul style="list-style-type: none"> <li>■ Ha configurado el temporizador?</li> <li>■ Compruebe los ajustes de control de energía. Se ha interrumpido el suministro eléctrico.</li> <li>■ No hay ninguna emisora sintonizada con la opción de apagado automático activada.</li> </ul>

### La función de vídeo no funciona.

No hay imagen ni sonido	<ul style="list-style-type: none"> <li>■ Compruebe que el producto está encendido.</li> <li>■ Intente ver otro canal. El problema puede estar en la emisora.</li> <li>■ Ha enchufado el cable de alimentación en la toma de corriente de la pared?</li> <li>■ Compruebe la dirección y la ubicación de la antena.</li> <li>■ Pruebe la toma de corriente de la pared, conecte otros aparatos que funcionen con cable de alimentación a la misma toma a la que estaba conectado el aparato.</li> </ul>
La imagen tarda en aparecer tras encender el aparato	<ul style="list-style-type: none"> <li>■ Esto es normal, ya que la imagen aparece lentamente durante el proceso de arranque del aparato. Póngase en contacto con el centro de asistencia si la imagen no aparece transcurridos cinco minutos.</li> </ul>
Apenas aparecen colores o la imagen es de mala calidad	<ul style="list-style-type: none"> <li>■ Ajuste la opción Color del menú.</li> <li>■ Mantenga una distancia suficiente entre el producto y la videograbadora.</li> <li>■ Intente ver otro canal. El problema puede estar en la emisora.</li> <li>■ Están bien conectados los cables de vídeo?</li> <li>■ Active cualquier función para restaurar la luminosidad de la imagen.</li> </ul>
Aparecen barras horizontales/ verticales o la imagen tiembla	<ul style="list-style-type: none"> <li>■ Compruebe si existen interferencias locales producidas por otro electrodoméstico o herramienta de potencia.</li> </ul>
Algunos canales se reciben con mala calidad	<ul style="list-style-type: none"> <li>■ La emisora puede estar experimentando problemas; sintonice otro canal.</li> <li>■ La señal de la emisora es débil; vuelva a orientar la antena para recibir la señal.</li> <li>■ Compruebe si hay otras posibles fuentes de interferencias.</li> </ul>
La imagen se muestra con líneas o rayas	<ul style="list-style-type: none"> <li>■ Verifique la antena (cambie la dirección de la antena).</li> </ul>
<b>No hay recepción de imagen al conectar la toma HDMI</b>	<ul style="list-style-type: none"> <li>■ Compruebe que el cable HDMI admita la versión 1,3. Los cables HDMI que no admiten la versión 1,3 de HDMI, provocan parpadeos o no muestran la imagen en pantalla. Si este es el caso, utilice cables recientes que soporten la versión 1,3 de HDMI.</li> </ul>

### La función de audio no funciona.

Hay imagen pero no sonido	<ul style="list-style-type: none"><li>■ Pulse el botón  + o -.</li><li>■ No hay sonido? Pulse el botón <b>MUTE</b>.</li><li>■ Intente ver otro canal. El problema puede estar en la emisora.</li><li>■ Están bien conectados los cables de audio?</li></ul>
No hay señal de salida en uno de los altavoces	<ul style="list-style-type: none"><li>■ Ajuste la opción <b>Balance</b> del menú.</li></ul>
Se aprecian ruidos extraños que provienen del interior del aparato	<ul style="list-style-type: none"><li>■ Los cambios provocados por la humedad y la temperatura pueden producir ruidos extraños al encender y apagar la unidad. Esto no implica ninguna avería.</li></ul>
<b>No hay sonido al conectar tomas HDMI o USB</b>	<ul style="list-style-type: none"><li>■ Compruebe que el cable HDMI admita la versión 1,3.</li><li>■ Compruebe que el cable USB admita la versión 1,1.</li></ul> <p style="text-align: right;"><small>*Esta característica no está disponible en todos los modelos.</small></p>

### Existe un problema en el modo PC. (Sólo se aplica al modo PC)

La señal está fuera de rango.	<ul style="list-style-type: none"><li>■ Ajuste la resolución, la frecuencia horizontal o la frecuencia vertical.</li><li>■ Verifique la fuente de entrada.</li></ul>
Aparecen barras o rayas de fondo, ruido horizontal y distribución incorrecta	<ul style="list-style-type: none"><li>■ Ajuste la configuración automática o el reloj, la fase o la posición H/V. (Optional)</li></ul>
El color de la pantalla no es estable o se muestra en un solo color	<ul style="list-style-type: none"><li>■ Compruebe el cable de señal.</li><li>■ Vuelva a instalar la tarjeta de vídeo del PC.</li></ul>

## MANTENIMIENTO

Es posible prevenir funcionamientos defectuosos. La limpieza sistemática y cuidadosa de la unidad puede aumentar el tiempo de duración de la misma. No olvide apagar el televisor y desenchufar el cable de alimentación cuando vaya a realizar la limpieza.

### Limpieza de la pantalla

- 1 A continuación detallamos el mejor procedimiento para mantener la pantalla limpia de polvo. Humedezca un paño suave con una mezcla de agua tibia y detergente suave para ropa o para la vajilla. Escurra el paño hasta que esté casi seco y utilícelo para limpiar la pantalla.
- 2 Verifique que no queda agua en la pantalla y deje que se seque al aire antes de volver a encender el televisor.

### Limpieza de la carcasa

- Para eliminar la suciedad o el polvo, limpie la carcasa con un paño suave, seco y que no deje restos.
- No utilice nunca un paño mojado.

### Ausencia prolongada

#### PRECAUCIÓN

- ▶ Si pretende dejar el televisor apagado durante un periodo de tiempo prolongado (por ejemplo, unas vacaciones), se recomienda desenchufar el cable de alimentación para evitar posibles daños producidos por tormentas eléctricas o picos de tensión.

# ESPECIFICACIONES DEL PRODUCTO

MODELOS		32LG70**	37LG70**	42LG70**
		32LG7000-ZA	37LG7000-ZA	42LG7000-ZA
Dimensiones (Ancho x Alto x Profundidad)	pie incluido	797 x 597 x 227,3 mm 31,3 x 23,5 x 8,9 pulgadas	918,6 x 684,8 x 293,4mm 36,2x 26,9 x 11,6 pulgadas	1026,2 x 734 x 293,4 mm 40,4 x 28,8 x 11,5 pulgadas
	pie no incluido	797x 558,6x 100,5mm 31,3 x 21,9 x 3,9 pulgadas	918,6x 635,8x 111,7mm 36,2x 25 x 4,4 pulgadas	1026,2 x 6879 x 111,8 mm 40,4 x 270 x 4,4 pulgadas
Peso	pie incluido	13,0kg / 28,7 lbs	18,5kg / 40,8 lbs	22,1kg / 48,7 lbs
	pie no incluido	11,5kg /25,4 lbs	15,8 kg / 34,8lbs	19,4 kg / 42,8lbs
Requisitos de energía		AC100-240V~ 50/60Hz	AC100-240V~ 50/60Hz	AC100-240V~ 50/60Hz
Consumo de energía		180W	180W	230W
MODELOS		47LG70**	52LG70**	
		47LG7000-ZA	52LG7000-ZA	
Dimensiones (Ancho x Alto x Profundidad)	pie incluido	1140,4 x 820,1 x 342,9 mm 44,8 x 32,2 x 13,5 pulgadas	1284,4 x 898,6 x 342,9 mm 50,5 x 35,3 x 13,5 pulgadas	
	pie no incluido	1140,4 x 764,8 x 129,0 mm 44,8 x 30,1 x 5,0 pulgadas	1284,4 x 844,6 x 129,5 mm 50,5 x 33,2 x 5,1 pulgadas	
Peso	pie incluido	29,8 kg / 65,7lbs	39,5 kg / 87,1 lbs	
	pie no incluido	25,1 kg / 55,3 lbs	34,8kg / 76,7lbs	
Requisitos de energía		AC100-240V~ 50/60Hz	AC100-240V~ 50/60Hz	
Consumo de energía		300W	350W	
Sistema de televisión		PAL/SECAM B/G/D/K, PAL I/II, SECAM L/L'		
Cobertura de programas		VHF: E2 ~ E12, UHF: E21 ~ E69, CATV: S1 ~ S20, HYPER: S21 ~ S47		
Impedancia de antena externa		75 Ω		
Condiciones del entorno	temperatura de funcionamiento	0 ~ 40°C / 32 ~ 104°F		
	Humedad de funcionamiento	Less than 80%		
	Temperatura de almacenamiento	-20 ~ 60°C / -4 ~ 140°F		
	Humedad de almacenamiento	Less than 85%		

■ Las especificaciones mostradas arriba pueden cambiar sin previo aviso para mejorar la calidad.

# APÉNDICE

MODELOS		50PG70**	60PG70**
		50PG7000-ZB	60PG7000-ZB
Dimensiones (Ancho x Alto x Profundidad)	pie incluido	1235,6 x 849,3 x 364,1 mm 48,6 x 33,4 x 14,3 pulgadas	1455 x 985 x 414 mm 57,3 x 38,8 x 16,3 pulgadas
	pie no incluido	1235,6 x 792,8 x 79,6 mm 48,6 x 31,2 x 3,1 pulgadas	1455 x 924,8 x 84,1 mm 57,3 x 36,4 x 3,3 pulgadas
Peso	pie incluido	45,65 kg / 100,6 lbs	62,4kg / 137,6 lbs
	pie no incluido	41,7kg / 91,9lbs	54,9 kg / 121,0 lbs
Requisitos de energía		AC100-240V~ 50/60Hz	AC100-240V~ 50/60Hz
Consumo de energía		520W	700W
Sistema de televisión		PAL/SECAM B/G/D/K, PAL I/II, SECAM L/L'	
Cobertura de programas		VHF: E2 ~ E12, UHF: E21 ~ E69, CATV: S1 ~ S20, HYPER: S21 ~ S47	
Impedancia de antena externa		75 Ω	
Condiciones del entorno	temperatura de funcionamiento	0 ~ 40°C / 32 ~ 104°F	
	Humedad de funcionamiento	Less than 80%	
	Temperatura de almacenamiento	-20 ~ 60°C / -4 ~ 140°F	
	Humedad de almacenamiento	Less than 85%	

■ Las especificaciones mostradas arriba pueden cambiar sin previo aviso para mejorar la calidad.



# PROGRAMACIÓN DEL MANDO A DISTANCIA

El mando a distancia suministrado es un mando genérico o universal. Puede programarse para ser utilizado con la mayoría de dispositivos que utilicen mando a distancia de otros fabricantes.

No obstante, tenga en cuenta que cabe la posibilidad de que este mando a distancia no funcione con todos los modelos de otras marcas.

## Programación de un código en un modo de mando a distancia

- 1** Verifique el funcionamiento del mando a distancia.  
Para saber si su mando a distancia puede manejar los demás componentes sin programarlos, active un componente, como un decodificador digital, y pulse el botón de modo correspondiente (por ejemplo, decodificador digital) en el mando a distancia, a la vez que apunta al componente. Compruebe los botones POWER y P  $\wedge$   $\vee$  para ver si el componente responde adecuadamente. Si no es así, es preciso programar el mando a distancia para que pueda utilizarlo con el dispositivo.
- 2** Encienda el componente que desea programar y pulse el botón MODE del mando a distancia ( **STB**). El botón del mando a distancia del dispositivo seleccionado se iluminará.
- 3** Pulse los botones **MENU** y **MUTE** al mismo tiempo: el mando a distancia está listo para la programación del código.
- 4** Teclee un código numérico utilizando los botones numéricos del mando a distancia. Los números de los códigos de programación de los distintos aparatos se muestran en las páginas siguientes. De nuevo, si el código es correcto, el aparato se apagará.
- 5** Pulse el botón **MENU** para guardar el código.
- 6** Compruebe si el mando a distancia funciona verificando que todos los componentes responden correctamente. Si no es así, repita el procedimiento desde el paso 2.

# APÉNDICE

## HDSTB

Marca	Códigos	Marca	Códigos	Marca	Códigos
ALPHASTAR DSR	123	HOUSTON TRACKER	033 037 039 051	PROSAT	072
AMPLICA	050		057 104	RCA	066 106
BIRDVIEW	051 126 129	HUGHES	068	REALISTIC	043 074
CHANNEL MASTER	013 014 015 018 036 055	JANIEL	060 147	SAMSUNG	123
CHAPARRAL	008 009 012 077	JERROLD	061	SATELLITE SERVICE CO	028 035 047 057 085
CITOH	054	KATHREIN	108	SCIENTIFIC ATLANTA	032 138
CURTIS MATHES	050 145	LEGEND	057	SONY	103
DRAKE	005 006 007 010 011 052 112 116 141	LG	001	STARCAST	041
DX ANTENNA	024 046 056 076	LUTRON	132	SUPER GUIDE	020 124 125
ECHOSTAR	038 040 057 058 093 094 095 096 097 098 099 100 122	LUXOR	062 144	TEECOM	023 026 075 087 088 090 107 130 137
ELECTRO HOME	089	MACOM	010 059 063 064 065	TOSHIBA	002 127
EUROPLUS	114	MEMOREX	057	UNIDEN	016 025 042 043 044 045 048 049 078 079 080 086 10 135 136
FUJITSU	017 021 022 027 133 134	NEXTWAVE	028 124 125	VIEWSTAR	115
GENERAL INSTRUMENT	003 004 016 029 031 059 101	NORSAT	069 070	WINEGARD	128 146
HITACHI	139 140	PACE SKY SATELLITE	143	ZENITH	081 082 083 084 091 120
		PANASONIC	060 142		
		PANSAT	121		
		PERSONAL CABLE	117		
		PHILIPS	071		
		PICO	105		
		PRESIDENT	019 102		
		PRIMESTAR	030 110 111		

# CÓDIGOS IR

## 1. Cómo conectar

- Conecte el mando a distancia cableado al puerto del mando a distancia del TV.

## 2. Códigos IR del mando a distancia

### ■ Forma de onda en la salida

Impulso único, modulado con señal de 37,917 Khz. a 455 k.o.

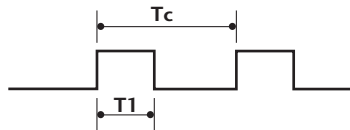

Frecuencia portadora

$$FCAR = 1/TC = fOSC/12$$

$$\text{Relación de trabajo} = T1/TC = 1/3$$

### ► Configuración de cuadro

- 1er.cuadro

Código de cable conductor	Bazo código personalizado							Alto código personalizado							Código de datos							Código de datos										
	C0	C1	C2	C3	C4	C5	C6	C7	C0	C1	C2	C3	C4	C5	C6	C7	D0	D1	D2	D3	D4	D5	D6	D7	D0	D1	D2	D3	D4	D5	D6	D7

- Repetir cuadro

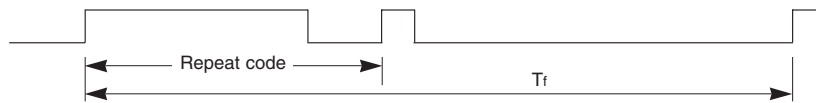

### ► Código de cable conductor



### ► Repetir código

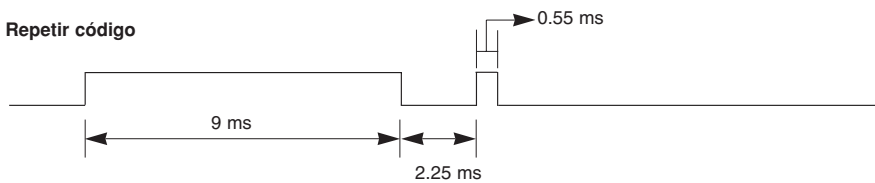

### ► Descripción de bits

- Bit "0"

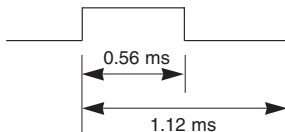

- Bit "1"

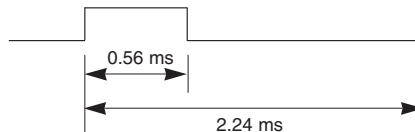

### ► Intervalo entre cuadros: Tf

La forma de onda transmitida siempre que una tecla esté pulsada.

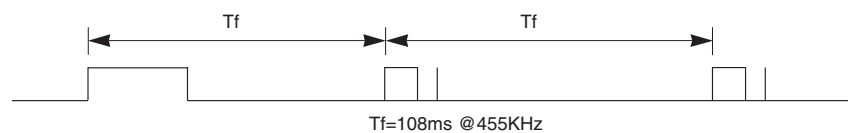

# APÉNDICE

Código (Hexa)	Función	Nota
08	POWER	Botón del mando a distancia (POWER Descon/Conex)
0B	INPUT	Botón del mando a distancia
f0	TV/RADIO	Botón del mando a distancia
45	Q.MENU	Botón del mando a distancia
43	MENU	Botón del mando a distancia
AB	GUIDE	Botón del mando a distancia
07	Left (<)	Botón del mando a distancia
06	Right (>)	Botón del mando a distancia
40	Up (^)	Botón del mando a distancia
41	Down (v)	Botón del mando a distancia
44	OK(⊙)	Botón del mando a distancia
28	RETURN	Botón del mando a distancia
AA	INFO ⓘ	Botón del mando a distancia
30	AV MODE	Botón del mando a distancia
02	↖ +	Botón del mando a distancia
03	↖ -	Botón del mando a distancia
00	P ^	Botón del mando a distancia
01	P v	Botón del mando a distancia
1E	FAV	Botón del mando a distancia
09	MUTE	Botón del mando a distancia
10 ~19	Teclas numéricas 0~9	Botón del mando a distancia
53	LIST	Botón del mando a distancia
1A	Q.VIEW	Botón del mando a distancia
72	ROJO Key	Botón del mando a distancia
71	VERDE Key	Botón del mando a distancia
63	AMARILLO Key	Botón del mando a distancia
61	AZUL Key	Botón del mando a distancia
20	TEXT	Botón del mando a distancia
21	T.Option	Botón del mando a distancia
39	SUBTITLE	Botón del mando a distancia
BD	●(Record)	Botón del mando a distancia
7E	SIMPLINK	Botón del mando a distancia

# CONFIGURACIÓN DEL DISPOSITIVO DE CONTROL EXTERNO

## Configuración RS-232C

Conecte la toma de entrada RS-232C al dispositivo de control externo (como lo haría con un ordenador o un sistema de control A/V) y gestione las funciones del televisor externamente.

Conecte el puerto serie del dispositivo de control a la toma RS-232C del panel posterior del televisor. El cable de conexión RS-232C no se suministra con el televisor.

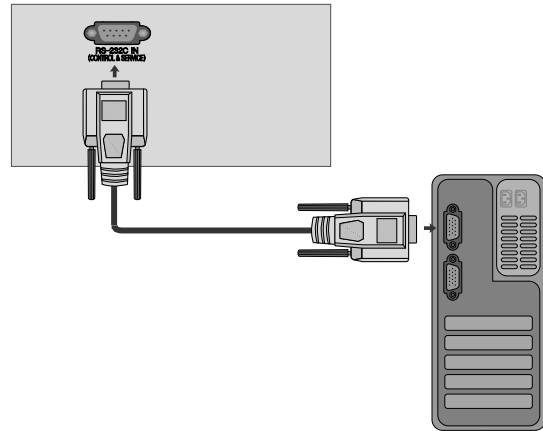

## Macho D-Sub de 9 pines

No.	Nombre de patilla
1	Sin conexión
2	RXD (recepción de datos)
3	TXD (transmisión de datos)
4	DTR (DTE listo)
5	GND
6	DSR (DCE listo)
7	RTS (listo para enviar)
8	CTS (libre para enviar)
9	Sin conexión

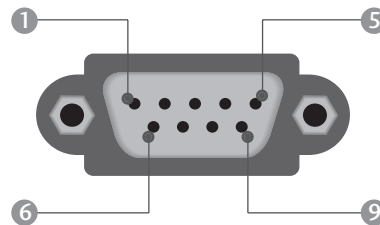

## Configuraciones RS-232C

### Configuraciones de 7 cables (cable estándar RS-232C)

	PC	TV	
RXD	2	3	TXD
TXD	3	2	RXD
GND	5	5	GND
DTR	4	6	DSR
DSR	6	4	DTR
RTS	7	8	CTS
CTS	8	7	RTS
	D-Sub 9	D-Sub 9	

### Configuraciones de 3 cables (no estándar)

	PC	TV	
RXD	2	3	TXD
TXD	3	2	RXD
GND	5	5	GND
DTR	4	6	DTR
DSR	6	4	DSR
RTS	7	7	RTS
CTS	8	8	CTS
	D-Sub 9	D-Sub 9	

## Set ID

Utilice esta función para especificar un número de ID del monitor.  
Consulte la sección “Asignación de datos reales 1”. Consulte la página 128

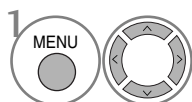

Seleccione **OPCIÓN**.

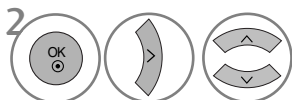

Seleccione **Set ID**.

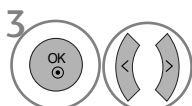

Ajuste **Set ID** para elegir el número deseado de identificación del televisor.

El rango de ajuste de esta opción, SET ID, varía entre 1 y 99.

- Pulse el botón **RETURN** (VOLVER) para acceder a la pantalla del menú anterior.

## Parámetros de conexión

- Velocidad media de transferencia : 9600 bps (UART)
- Longitud de datos : 8 bits
- Paridad: ninguna

- Stop bit : 1 bit
- Código de comunicación: código ASCII
- Utiliza un cable trenzado (inverso).

### Lista de referencia de comandos

	COMMAN- DO1	COM- MANDO2	DATO (Hexadecimales)
01. Potencia	k	a	00 ~ 01
02. Relación de aspecto	k	c	Consulte la página 126
03. Silencio de pantalla	k	d	00 ~ 01
04. Silencio de volumen	k	e	00 ~ 01
05. Control de volumen	k	f	0 ~ 64
06. Contraste	k	g	0 ~ 64
07. Luminosidad	k	h	0 ~ 64
08. Color	k	i	0 ~ 64
09. Matiz	k	j	0 ~ 64
10. Definición	k	k	0 ~ 64
11. Selección OSD	k	l	00 ~ 01
12. Modo de bloqueo de mando a distancia	k	m	00 ~ 01
13. Balance	k	t	00 ~ 64
14. Temperatura de color	k	u	00 ~ 02
15. Estado anormal	k	z	00 ~ a
16. Metodo ISM	j	p	Consulte la página 127
17. Ahorro de energía	j	q	00 ~ 04
18. Configuración automática	j	u	01
19. Ecuualizador	j	v	Consulte la página 128
20. Comando de sintonización	m	a	Consulte la página 128
21. Add/Skip (añadir/saltar) canal	m	b	00 ~ 01
22. Clave	m	c	Código de la clave
23. Control de luz de fondo	m	g	00 ~ 64
24. Selección de entrada (principal)	x	b	Consulte la página 129

\* Si se ajusta en los valores 15 ~ 24, no aparecerá un menú en la pantalla.

## Protocolo de transmisión/recepción

### Transmisión

[Command1][Command2][ ][Set ID][ ][Dato][Cr]

- \* [Command 1] : Primer comando. (j, k, m o x)
- \* [Command 2] : Segundo comando.
- \* [Set ID] : Puede ajustar la configuración del ID para elegir el número de ID del monitor deseado en el menú Special (Especial). El rango de ajuste oscila entre 1 y 99. Si selecciona Set ID '0', se controlará cada televisor conectado. Set ID se expresa como un decimal (1~99) en el menú y como un hexadecimal (0x0~0x63) en el protocolo de transmisión/recepción.
- \* [DATO] : Transmite los datos de los comandos. Transmite datos 'FF' para leer el estado del comando.
- \* [Cr] : Retorno de carro. Código ASCII '0x0D'
- \* [ ] : Código ASCII 'espacio (0x20)'

### Confirmación correcta

[Command2][ ][Set ID][ ][OK][Dato][x]

- \* El monitor transmite un ACK (confirmación) basado en este formato al recibir los datos normales. En ese momento, si los datos están en modo de lectura, indicará el estado actual de los mismos. Si están en modo de escritura, devolverá los datos del PC.

### Confirmación de error

[Command2][ ][Set ID][ ][NG][Dato][x]

- \* El monitor transmite un ACK (confirmación) basado en este formato al recibir datos anormales de funciones no viables o errores de comunicación.

Dato00: Código no admitido

## 01. Potencia (Command: k a)

- ▶ Para controlar el encendido y apagado del televisor.

### Transmisión

[k][a][ ][Set ID][ ][Dato][Cr]

Dato 00 : Apagado                      Dato 01 : Encendido

### Confirmación

[a][ ][Set ID][ ][OK][Dato][x]

- ▶ Para mostrar el encendido o el apagado.

### Transmisión

[k][a][ ][Set ID][ ][FF][Cr]

### Confirmación

[a][ ][Set ID][ ][OK/NG][Dato][x]

- \* De forma similar, si otras funciones transmiten datos 'FF' basados en este formato, la respuesta de confirmación de datos presenta el estado acerca de cada función.
- \* OK Ack., Error Ack. y otros mensajes pueden aparecer en pantalla al encender la TV.

## 02. Relación de aspecto(Command: k c) (Tamaño de la imagen principal)

- ▶ Para ajustar el formato de la pantalla. También puede ajustar el **Formato** de la pantalla utilizando la relación de aspecto en el Q.MENU o en el menú Imagen.

### Transmisión

[k][c][ ][Set ID][ ][Dato][Cr]

Dato 01 : Pantalla normal (4:3)	05 : Zoom2
02 : Panorámica (16:9)	06 : Original
04 : Zoom1	07 : 14:9
	09 : Sólo escaneo

### Confirmación

[c][ ][Set ID][ ][OK/NG][Dato][x]

- \* Con la entrada PC o Component, es posible seleccionar la relación de aspecto 16:9 o 4:3.
- \* En el modo DTV/HDMI (1080i 50Hz/60Hz, 720p 24Hz/50Hz/60Hz, 1080p 24Hz/30Hz/50Hz/60Hz), Component(720p, 1080i, 1080p 50Hz/60Hz) sólo está disponible la opción **Sólo escaneo**.

## 03. Silencio de pantalla (Command: k d)

- ▶ Para desactivar o activar la pantalla.

### Transmisión

[k][d][ ][Set ID][ ][Dato][Cr]

Dato 00 : Omisión de imagen desactivada (imagen activada)

Dato 01 : Omisión de imagen activada (imagen desactivada)

### Confirmación

[d][ ][Set ID][ ][OK/NG][Dato][x]

## 04. Silencio de volumen (Command: k e)

- ▶ Para controlar la activación y desactivación del volumen. También puede ajustarla con el botón MUTE (SILENCIAR) del mando a distancia.

### Transmisión

[k][e][ ][Set ID][ ][Dato][Cr]

Dato 0 : Silencio de volumen activado (volumen desactivado)

Dato 1 : Silencio de volumen desactivado (volumen activado)

### Confirmación

[e][ ][Set ID][ ][OK/NG][Dato][x]

## 05. Control de volumen (Command: k f)

- ▶ Para ajustar el volumen. También puede ajustarlo con los botones de volumen del mando a distancia.

### Transmisión

[k][f][ ][Set ID][ ][Dato][Cr]

Dato Min : 00 ~ Máx : 64

Consulte la sección "Asignación de datos reales 1". Consulte la página 128.

### Confirmación

[f][ ][Set ID][ ][OK/NG][Dato][x]

## 06. Contraste (Command: k g)

- ▶ Para ajustar el contraste de la pantalla. También puede ajustarlo en el menú Imagen(Imagen).

### Transmisión

[k][g][ ][Set ID][ ][Dato][Cr]

Dato Min : 00 ~ Máx : 64

Consulte la sección "Asignación de datos reales 1". Consulte la página 128.

### Confirmación

[g][ ][Set ID][ ][OK/NG][Dato][x]

## 07. Luminosidad (Command: k h)

- ▶ Para ajustar el brillo de la pantalla. También puede ajustarlo en el menú IMAGEN.

### Transmisión

[k][h][ ][Set ID][ ][Dato][Cr]

Dato Min : 00 ~ Máx : 64

Consulte la sección "Asignación de datos reales 1". Consulte la página 128.

### Confirmación

[h][ ][Set ID][ ][OK/NG][Dato][x]

## 08. Color (Command: k i)

- ▶ Para ajustar el color de la pantalla. También puede ajustarlo en el menú IMAGEN.

### Transmisión

[k][i][ ][Set ID][ ][Dato][Cr]

Dato Min : 00 ~ Máx : 64

Consulte la sección "Asignación de datos reales 1". Consulte la página 128.

### Confirmación

[i][ ][Set ID][ ][OK/NG][Dato][x]



### 09. Matiz (Command: k j)

- ▶ Para ajustar el fondo de color de la pantalla. También puede ajustarlo en el menú IMAGEN.

#### Transmisión

```
[k][j][ ][Set ID][ ][Dato][Cr]
```

Dato Rojo : 00 ~ Verde : 64

Consulte la sección "Asignación de datos reales 1". Consulte la página 128.

#### Confirmación

```
[j][ ][Set ID][ ][OK/NG][Dato][x]
```

### 10. Definición (Command: k k)

- ▶ Para ajustar la nitidez de la pantalla. También puede ajustarla en el menú IMAGEN.

#### Transmisión

```
[k][k][ ][Set ID][ ][Dato][Cr]
```

Dato Min : 00 ~ Máx : 64

Consulte la sección "Asignación de datos reales 1". Consulte la página 128.

#### Confirmación

```
[k][ ][Set ID][ ][OK/NG][Dato][x]
```

### 11. Selección OSD (Command: k l)

- ▶ Activa o desactiva el menú OSD (menú de visualización en pantalla) desde el mando a distancia.

#### Transmisión

```
[k][l][ ][Set ID][ ][Dato][Cr]
```

Dato 00: OSD Descon 01 : OSD Conex

#### Confirmación

```
[l][ ][Set ID][ ][OK/NG][Dato][x]
```

### 12. Modo de bloqueo de mando a distancia (Command: k m)

- ▶ Bloquea el mando a distancia y los controles del panel frontal de la unidad.

#### Transmisión

```
[k][m][ ][Set ID][ ][Dato][Cr]
```

Dato 00: bloqueo desactivado Dato 01: bloqueo activado

#### Confirmación

```
[m][ ][Set ID][ ][OK/NG][Dato][x]
```

- \* Si no utiliza el mando a distancia ni los controles del panel frontal del televisor, utilice este modo. Si la alimentación está activada o desactivada, se libera el bloqueo del mando a distancia.

### 13. Balance (Command: k t)

- ▶ Ajusta el balance. También es posible ajustar el balance desde el menú AUDIO.

#### Transmisión

```
[k][t][ ][Set ID][ ][Dato][Cr]
```

Dato Min : 00 ~ Máx : 64

Consulte la sección "Asignación de datos reales 1". Consulte la página 128.

#### Confirmación

```
[t][ ][Set ID][ ][OK/NG][Dato][x]
```

### 14. Temperatura de color (Command: k u)

- ▶ Ajusta la temperatura de color. También es posible ajustar la Colour temperature desde el menú IMAGEN.

#### Transmisión

```
[k][u][ ][Set ID][ ][Dato][Cr]
```

Dato 00: Flat 01: Frio 02: Caliente

#### Confirmación

```
[u][ ][Set ID][ ][OK/NG][Dato][x]
```

### 15. Estado anormal (Command: k z)

- ▶ Reconoce un estado anormal.

#### Transmisión

```
[k][z][ ][Set ID][ ][FF][ ][Cr]
```

Dato FF: lectura

#### Confirmación

```
[z][ ][Set ID][ ][OK/NG][Dato][x]
```

Dato 00: normal (encendido y con señal)

Dato 01: sin señal (encendido)

Dato 02: el televisor se apaga con el mando a distancia

Dato 03: el televisor se apaga con la función de temporización de desconexión

Dato 04: el televisor se apaga con la función RS-232C

Dato 05: 5 V apagado

Dato 06: CA apagado

Dato 07: el televisor se apaga con la función de alarma de ventilador

Dato 08: el televisor se apaga con la función de hora de desconexión

Dato 09: el televisor se apaga con la función de desconexión automática

a: Desactiva el televisor al detector una emisión AV.

\* Esta función es de "sólo lectura".

### 16. Método ISM (Sólo en televisores de plasma) (Command: j p)

- ▶ Controla el Método ISM. También se puede ajustar la opción Método ISM desde el menú OPCIÓN.

#### Transmisión

```
[j][p][ ][Set ID][ ][Dato][Cr]
```

Dato 01: Inversión

02: Orbiter

04: Imagen nítida

08: Normal

#### Confirmación

```
[p][ ][Set ID][ ][OK/NG][Dato][x]
```

# APÉNDICE

## 17. Ahorro de energía (sólo en los televisores de plasma) (Command: j q)

- ▶ Reduce el consumo del monitor. También se puede ajustar la opción Low Power (Bajo consumo) desde el menú OPCIÓN.

### Transmisión

[j][q][ ][Set ID][ ][Dato][Cr]

Datos mín.:00 ~ máx.: 04 (\*transmitido en el código hexadecimal)

### Confirmación

[q][ ][Set ID][ ][OK/NG][Dato][x]

## 18. Configuración automática (Command: j u)

- ▶ Ajusta la posición de la imagen y minimiza las vibraciones automáticamente. Funciona solamente en modo RGB(PC).

### Transmisión

[j][u][ ][Set ID][ ][Dato][Cr]

Dato 01: Ajustar

### Confirmación

[u][ ][Set ID][ ][OK/NG][Dato][x]

## 19. Ecuador (Command: j v)

- ▶ Para ajustar el ecualizador.

### Transmisión

[j][v][ ][Set ID][ ][Dato][Cr]

MSB

LSB

0	0	0	0	0	0	0	0
---	---	---	---	---	---	---	---

└ Frecuencia ┘      └ Datos ┘

7	6	5	Frecuencia	4	3	2	1	0
0	0	0	80Hz	00000 ~10010				
0	0	1	220Hz					
0	1	0	470Hz					
0	1	1	1 KHz					
1	0	0	2.2KHz					
1	0	1	4.7KHz					
1	1	0	12KHz					

### Confirmación

[v][ ][Set ID][ ][OK/NG][Dato][x]

## 20. Comando de sintonización (Command: m a)

- ▶ Selecciona el canal en el siguiente número físico.

### Transmisión

[m][a][ ][Set ID][ ][Dato0][ ][Dato1][ ][Dato2][Cr]

Datos00: datos de canal alta  
 Datos01: datos de canal bajo  
 Ejemplo: Núm. 47 -> 00 2F (2FH)  
 Núm. 394 -> 01 88 (188H)  
 DTV Núm. 0 -> Indiferente  
 Datos02 0x00 : ATV Principal  
 0x01 : ATV Sub  
 0x10 : DTV Principal  
 0x11 : DTV Sub

Rango de datos de canales  
 Analógico - Mín: 00 ~ Máx: 63 (0~99)  
 Digital - Min: 00 ~ Máx : 3E7 (0~999)

### Confirmación

[a][ ][Set ID][ ][OK/NG][Dato][x]

Dato Min: 00 ~ Máx: FF

## 21. Add/Skip (añadir/saltar) canal (Comando: m b)

- ▶ Para ajustar el estado de salto para el programa actual.

### Transmisión

[m][b][ ][Set ID][ ][Dato][Cr]

Dato 00 : añadir      01 : saltar

### Confirmación

[b][ ][Set ID][ ][OK/NG][Dato][x]

### \* Asignación de datos reales 1

00 : paso 0  
 .....  
 A : paso 10 (Set ID 10)  
 .....  
 F : paso 15 (Set ID 15)  
 10 : paso 16 (Set ID 16)  
 .....  
 64 : paso 100  
 .....  
 6E : paso 110  
 .....  
 73 : paso 115  
 74 : paso 116  
 .....  
 C7 : paso 199  
 .....  
 FE : paso 254  
 FF : paso 255

### \* Asignación de datos reales 2

00 : -40  
 01 : -39  
 02 : -38  
 .....  
 28 : 0  
 .....  
 4E : +38  
 4F : +39  
 50 : +40

## 22. Clave (Command: m c)

► Envía el código de clave del mando a distancia por infrarrojos.

### Transmisión

[m][c][ ][Set ID][ ][Dato][Cr]

Dato: Key code (Código de clave) - Consulte la página 122.

### Confirmación

[c][ ][Set ID][ ][OK/NG][Dato][x]

## 23. Control de luz de fondo (Command: m g) (Sólo en televisores LCD)

► Para controlar la luz de fondo.

### Transmisión

[m][g][ ][Set ID][ ][Dato][Cr]

Datos: Datos mínimos: 00 ~ máximos: 64 (\* transmitido en el código hexadecimal)

### Confirmación

[g][ ][Set ID][ ][OK/NG][Dato][x]

## 24. Selección de entrada (Command: x b)

► Selecciona la fuente de entrada para la imagen principal.

### Transmisión

[x][b][ ][Set ID][ ][Dato][Cr]

Dato Estructura

MSB				LSB			
0	0	0	0	0	0	0	0
└─ Entrada externa ─┘				└─ Número de entrada ─┘			

Entrada externa				Datos
0	0	0	0	DTV
0	0	0	1	Analogue
0	0	1	0	AV
0	1	0	0	Component
0	1	0	1	RGB/DTV-PC
1	0	0	1	HDMI/DTV-PC

Número de entrada				Datos
0	0	0	0	Entrada1
0	0	0	1	Entrada2
0	0	1	0	Entrada3
0	0	1	1	Entrada4

### Confirmación

[b][ ][Set ID][ ][OK/NG][Dato][x]

## Aviso de software de código abierto

Los siguientes ejecutables bajo GPL y librerías bajo LGPL / MPL presentes en este producto están sujetos a los Acuerdos de licencia GPL2.0/LGPL2.1/MPL1.1:

### **EJECUTABLES BAJO GPL:**

- Linux kernel 2.6
- busybox

### **LIBRERÍAS BAJO LGPL:**

- glibc

### **LIBRERÍAS BAJO MPL:**

- Nanox

LG Electronics se ofrece a proporcionarle el código fuente en CD-ROM por un cargo que cubre el coste de la distribución, como el coste del soporte, envío y embalaje bajo solicitud por correo electrónico a LG Electronics en: [Opensource@lge.com](mailto:Opensource@lge.com)  
Esta oferta es válida por un período de tres (3) años a partir de la fecha de distribución de este producto por LG Electronics.

También puede obtener la traducción de las licencias GPL, LGPL en <http://www.gnu.org/licenses/old-licenses/gpl-2.0-translations.html>, <http://www.gnu.org/licenses/old-licenses/lgpl-2.1-translations.html>.

- Este software se basa en parte del trabajo de Independent JPEG Group.
- Este software incluye libpng, la librería de referencia para PNG.
- Este software incluye la librería de compresión Zlib, desarrollada por Jean Gailly y Mark Adler. Copyright (C) 1995-2005 Jean-loup Gailly y Mark Adler



**LG Electronics Inc.**