

LCD TV | PLAZMA TV HASZNÁLATI ÚTMUTATÓ

LCD TV-TÍPUSOK

32LG70**
37LG70**
42LG70**
47LG70**
52LG70**

PLAZMA TV-TÍPUSOK

50PG70**
60PG70**

Kérjük, gondosan olvassa el az útmutatót a készülék üzembe helyezése előtt.

Az útmutatót őrizze meg későbbi használatra.

Jegyezze fel a készülék típuskódját és gyári számát. Ezeket a hátsó burkolaton található címkén láthatja. Ezekre a kódokra szüksége lesz, ha a készülék javításra szorul.

TARTOZÉKOK

Ellenőrizze, hogy az alábbi tartozékokat tartalmazza-e a TV csomagja. Amennyiben bármelyik tartozék hiányzik a csomagból, vegye fel a kapcsolatot azzal a viszonteladóval, ahol a terméket vásárolta.

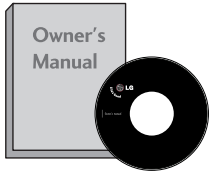

Használati útmutató

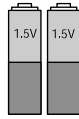

Elemek



Tápkábel



Távírányító

Ez a funkció nem minden típus esetén áll rendelkezésre.

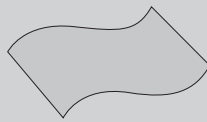

Törölkendő
A képernyő tisztítására használható.

Ha a készülék burkolata koszos vagy ujjlenyomatos, a készülékhez kapott tisztítókendővel óvatosan törölje le.

A foltok eltávolításakor ne dörzsölje durván a felületet. Legyen óvatos, mert a túl erős dörzsölés hatására a készülék megkarcolódhat vagy a színe megváltozhat.

PLAZMA TV-TÍPUSOK

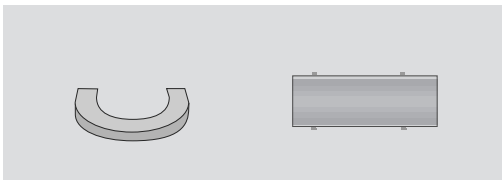

Kábelvezető kapocs

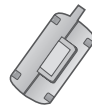

Ferritmag
(Lásd a 10 oldalon)

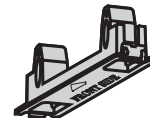

Védőborítás
(Lásd a 13 oldalon)

LCD TV-TÍPUSOK

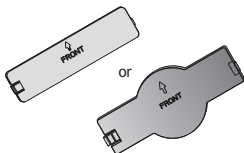

Védőborítás
(Lásd a 13 oldalon)

(csak 32/37/42LG70**)



4 db csavar az állvány összeszereléséhez
(Lásd a 8 oldalon)

(csak 32LG70**)



1-es csavar
(Lásd a 12 oldalon)

TARTALOM

TARTOZÉKOK 1

ELŐKÉSZÜLETEK

AZ ELŐLAPON TALÁLHATÓ KEZELŐSZERVEK ...	4
A HÁTSÓ PANNELL KAPCSOLATOS TUDNIVALÓK ..	6
Az állvány felállítása	8
FORGÓÁLLVÁNY	8
KÉRJÜK, GONDOSAN SZERELJE FEL, HOGY A KÉSZÜLÉK NE BORULHASSON FEL	9
A KÁBELEK ELRENDEZÉSE A HÁTLAGON....	10
A készülék elhelyezése a talpon	12
A TV-KÉSZÜLÉK ASZTALRA SZERELÉSE	12
Falra szerelés: vízszintes felszerelés.....	13
HA NEM HASZNÁLJA AZ ASZTALI ÁLLVÁNYT.....	13
Antenna csatlakoztatása	14

KÜLSŐ BERENDEZÉSEK BEÁLLÍTÁSA

A HD-VEVŐ BEÁLLÍTÁSA	15
DVD beállítás	17
Videomagnó beállítás.....	20
A CI-MÓDUL BEHELYEZÉSE	22
A DIGITÁLIS AUDIOKIMENET BEÜZEMELÉSE.....	23
EGYÉB A/V-FORRÁS BEÁLLÍTÁSA.....	24
AZ USB-BEMENET BEÁLLÍTÁSA	25
Számítógép beállítás	26
- A képernyő beállítása számítógépes használatra	29

TV-NÉZÉS / CSATORNÁK BEÁLLÍTÁSA

A távirányító gombjainak funkciói.....	34
A készülék be/kikapcsolása	36
Programválasztás.....	36
Hangerő beállítása	36
GYORS MENÜ	37
A képernyőn megjelenő menübeállítások kiválasztása és módosítása.....	38
Automatikus programbeállítás	39
Kézi programbeállítás (DIGITÁLIS ÜZEMMÓDBAN) ...	40
Kézi programbeállítás (ANALÓG ÜZEMMÓDBAN)	41
Program szerkesztése.....	43
Booster(Antenna erősítő).....	46
SZOFTVERFRISZÍTÉS.....	47
DIAGNOSTICS (DIAGNOSZTIKA)	48
CI [COMMON INTERFACE] (ÁLTALÁNOS ILLESZTŐFELÜLET) ADATAI.....	49
A programtáblázat behívása	50
BEMENETI LISTA.....	51

SIMPLINK	52
INPUT LABEL (BEMENET CÍMKÉJE)	54
AV MÓD	54
SIMPLE MANUAL (EGYSZERŰ HASZNÁLATI ÚTMUTATÓ)	55

A BLUETOOTH HASZNÁLATA

A Bluetooth használatával kapcsolatos tudni- valók	56
A BLUETOOTH BEÁLLÍTÁSA	57
TV PIN-KÓDJÁNAK BEÁLLÍTÁSA	58
BLUETOOTH-FEJHALLGATÓ	
- Új Bluetooth-fejhallgató csatlakoztatása.....	59
- Csatlakozás regisztrált Bluetooth-fejhall- gatóhoz	59
- A Bluetooth-fejhallgató kapcsolatának bon- tása használat közben	60
- A Bluetooth-kapcsolat kezdeményezése a fejhallgatóról.....	60
REGISZTRÁLT BLUETOOTH-ESZKÖZ KEZELÉSE	61
SAJÁT BLUETOOTH-ADATOK.....	62
KÉPEK FOGADÁSA KÜLSŐ BLUETOOTH- ESZKÖZRŐL	63

USB-ESZKÖZÖK HASZNÁLATA

USB-eszközök csatlakoztatása.....	64
PHOTO LIST (FÉNYKÉPLISTA)	65
MUSIC LIST (ZENELISTA)	69

EPG (ELECTRONIC PROGRAMME GUIDE – ELEKTRONIKUS MŰSORFÜZET)

- Az műsorfüzet be-/kikapcsolása.....	72
- Program kiválasztása	72
- Gombfunkciók a NOW/NEXT Guide (MOST/KÖVETKEZŐ műsor) üzemmódban	73
- Gombfunkciók a 8 Days Guide (8 napos műsorfüzet) módban	73
- Gombfunkciók a Date Change (Dátum módosítása) módban.....	73
- Gombfunkciók a kibővített leírás szövegmezőjében.....	74
- Gombfunkciók a Record/Remind Setting (Felvétel/Emlékeztető beállítása) módban	74
- Gombfunkciók Schedule List (Ütemezési lista) üzemmódban	74

KÉPVEZÉRLÉS

A KÉP MÉRETÉNEK (KÉPARÁNYÁNAK) BEÁLLÍTÁSA	75
ELŐRE MEGADOTT KÉPBEÁLLÍTÁSOK	
- Képüzemmód (Képüzemmód) – alapbeállítások	77
- Automatikus színtónus-beállítás (Meleg/ Közepes/ Hideg).....	78
KÉZI KÉPBEÁLLÍTÁS	
- Picture Mode (Képüzemmód) – User (Egyéni) beállítás.....	79
- Picture Mode (Képüzemmód) – Expert Control (Speciális beállítások).....	80
KÉPJAVÍTÁSI TECHNOLÓGIA.....	81
ADVANCED (SPECIÁLIS) – FILM MODE (FILMÜZEMMÓD) / REAL CINEMA (VALÓSÁGHŰ MOZI)	82
ADVANCED (SPECIÁLIS) – BLACK LEVEL (FEKETESZINT).....	83
ADVANCED TruMotion	84
TruMotion DEMO	85
EYE CARE (SZEMVÉDELEM)	86
KÉP ALAPHELYZETBE ÁLLÍTÁSA.....	87
POWER INDICATOR (TÁPELLÁTÁSJELZŐ).....	88
Képerny kímél	89
POWER SAVING (ENERGIATAKARÉKOS) KÉPÜZEMMÓD.....	90

HANG ÉS NYELV BEÁLLÍTÁSA

AUTO VOLUME (AUTOMATIKUS HANGERŐ) BEÁLLÍTÁSA.....	91
HANG-ALAPBEÁLLÍTÁSOK – SOUND MODE (HANGÜZEMMÓD).....	92
HANGBEÁLLÍTÁSOK MÓDOSÍTÁSA – USER (EGYÉNI) BEÁLLÍTÁS	93
SRS TruSurround XT	93
CLEAR VOICE (TISZTA HANG)	94
Balansz beállítása	95
TV SPEAKERS (TV-HANGSZÓRÓK) BE/KIKAPCSOLÁSA	96
A DIGITÁLIS AUDIOKIMENET KIVÁLASZTÁSA... ..	97
AUDIO RESET (HANG ALAPHELYZETBE ÁLLÍTÁSA)	98
I/II	
- Sztereo/kettős vétel (Csak analóg módban)	99
- NICAM-vétel (Csak analóg módban)	100
- A hangszóró hangkimenetének kiválasztása	100
Nyelv-/országválasztás a képernyőn megjelenő menüben	101

NYELV KIVÁLASZTÁSA (CSAK DIGITÁLIS ÜZEMMÓDBAN)	102
--	-----

IDŐ BEÁLLÍTÁSA

Óra beállítása	103
AUTOMATIKUS BE- ÉS KIKAPCSOLÁSI IDŐZÍTŐ BEÁLLÍTÁSA.....	104
AUTOMATIKUS KIKAPCSOLÁS BEÁLLÍTÁSA..	105
IDŐZÓNA BEÁLLÍTÁSA	106
ALVÓ ÜZEMMÓD IDŐZÍTŐJÉNEK BEÁLLÍTÁSA ..	106

TARTALOMSZŰRÉS / KORLÁTOZÁSI SZINTEK

JELSZÓ MEGADÁSA ÉS A RENDSZER ZÁROLÁSA.....	107
BLOCK PROGRAMME (PROGRAM ZÁROLÁSA)	108
TARTALOMSZŰRÉS.....	109
Gombzár.....	110

Teletext

Be-/kikapcsolás.....	111
SIMPLE Text.....	111
TOP Text.....	111
FASTEXT	112
Speciális teletext-funkciók.....	112

DIGITÁLIS TELETEXT

TELETEXT A DIGITÁLIS SZOLGÁLTATÁSON BELÜL..	113
TELETEXT A DIGITÁLIS SZOLGÁLTATÁSBAN....	113

FÜGGELÉK

HIBAE LHÁRÍTÁS	114
Karbantartás	116
A termék jellemzői.....	117
A TÁVIRÁNYÍTÓ PROGRAMOZÁSA.....	119
Távvezérlő infravörös kódja	121
Külső irányító/vezérlő egység beállítása	123

ELŐKÉSZÜLETEK

AZ ELŐLAPON TALÁLHATÓ KEZELŐSZERVEK

- Az Ön TV-készülékének egyes részei eltérhetnek az ábrán láthatóktól.
- Ha a készüléken védőfólia található, akkor távolítsa el és polírozó kendővel törölje le a készüléket.

PLAZMA TV-TÍPUSOK

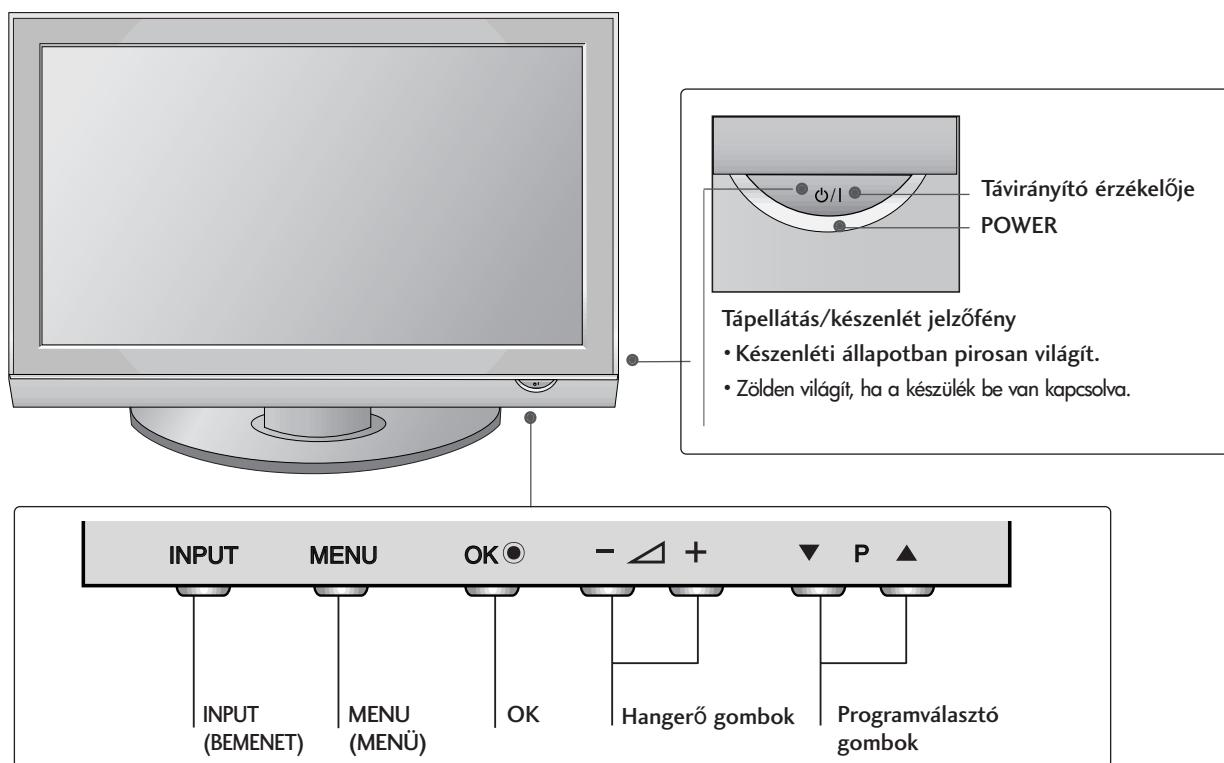

LCD TV-TÍPUSOK

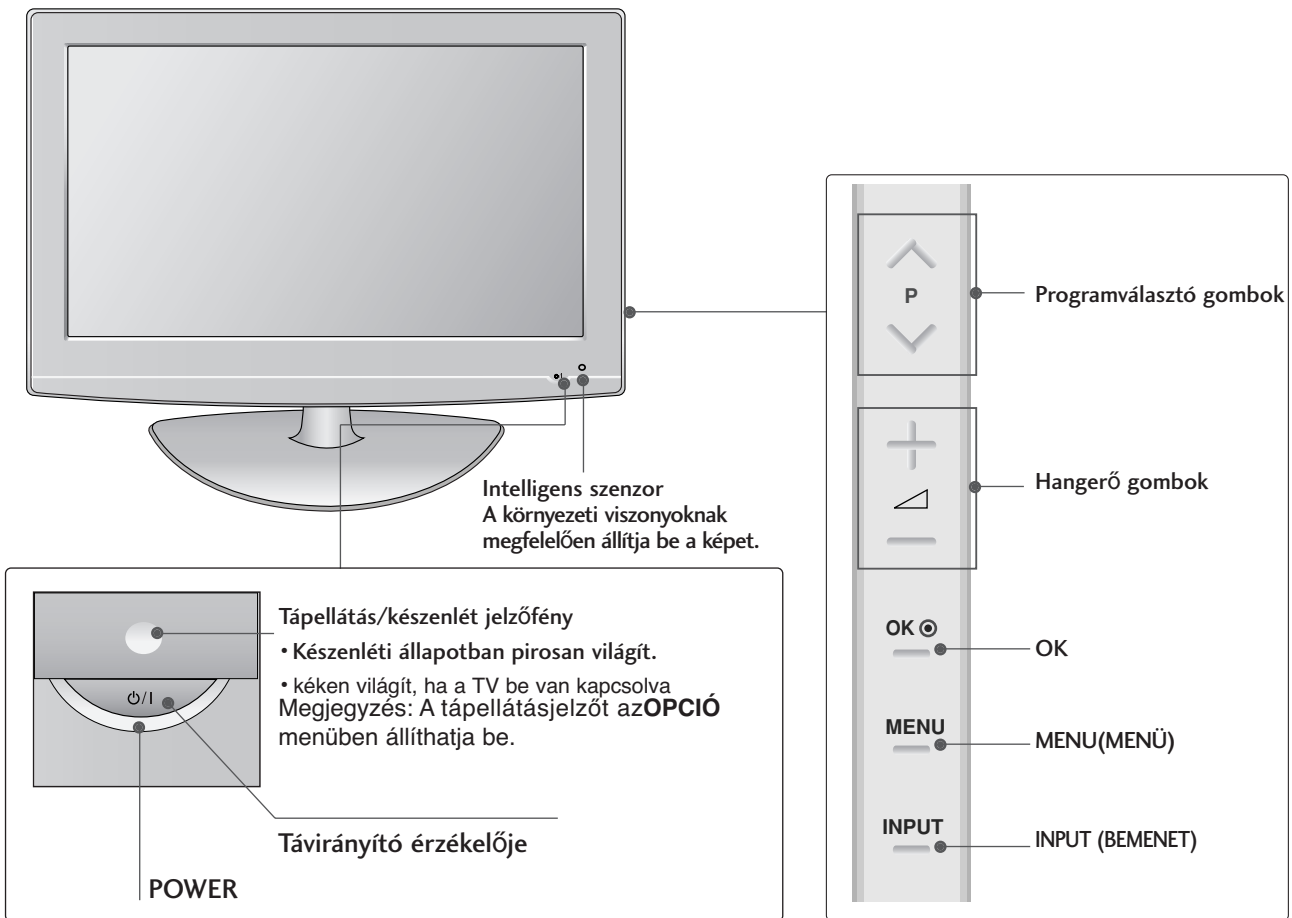

ELŐKÉSZÜLETEK

A HÁTSÓ PANNELL KAPCSOLATOS TUDNIVALÓK

- Az Ön TV-készülékének egyes részei eltérhetnek az ábrán láthatóktól.

PLAZMA TV-TÍPUSOK

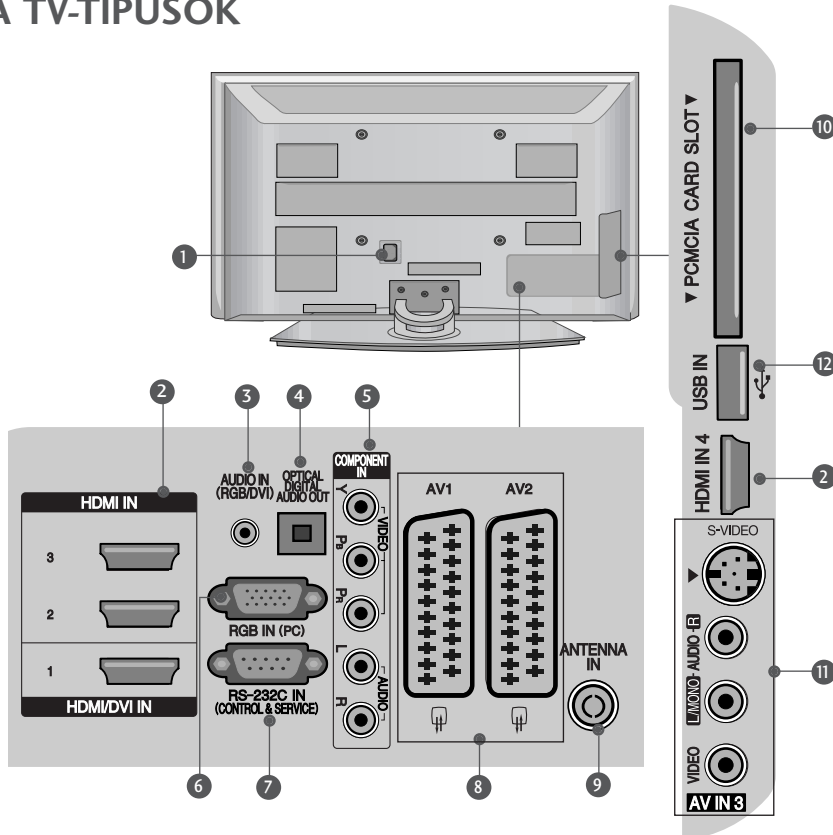

- 1 Tápkábel csatlakozója**
Ez a TV-készülék váltóáramú táplálás segítségével működtethető. A névleges feszültség "A termék jellemzői" című oldalon található. A készüléket ne próbálja egyenáramú táplálással működtetni.
- 2 HDMI bemenet**
A HDMI IN bemenethez HDMI-jelforrást csatlakoztathat.
A HDMI/DVI csatlakozóhoz viszont a DVI-HDMI-kábel segítségével DVI (VIDEO) jelforrást csatlakoztathat.
- 3 RGB/DVI-audiobemenet**
A számítógép vagy a DTV-készülék hangkábelének csatlakozója.
- 4 DIGITÁLIS OPTIKAI AUDIOKIMENET**
Különbéle eszközök digitális audiocsatlakozóihoz. Megjegyzés: Készletléti üzemmódban ezek a csatlakozók nem működnek.
- 5 Kompozit bemenet**
A kompozit video-/audiojellel rendelkező eszközöket ezekhez a csatlakozókhoz csatlakoztassa.
- 6 RGB-bemenet**
Csatlakoztassa a számítógép kimenetét ehhez a csatlakozóhoz.
- 7 RS-232C BEMENETI CSATLAKOZÓ (VEZÉRLÉS/SZERVIZ)**
Csatlakoztassa a vezérlőeszközök soros portját az RS-232C csatlakozóhoz.
- 8 Euro Scart csatlakozó (AV1/AV2)**
Csatlakoztassa a külső eszköz Scart bemenetét vagy kimenetét ezekhez a csatlakozókhoz.
- 9 Antennabemenet**
A TV-antenna csatlakozója.
- 10 PCMCIA-kártyafoglat (Personal Computer Memory Card International Association)**
(Ez a funkció nem minden országban áll rendelkezésre.)
- 11 S-Video bemenet**
Az S-VIDEO eszköz S-Video kimenetét ide csatlakoztassa.
Audio-/videobemenet
Csatlakoztassa a külső eszköz audio-/videokimenetét ezekhez a csatlakozókhoz.
- 12 USB-bemenet**

LCD TV-TÍPUSOK

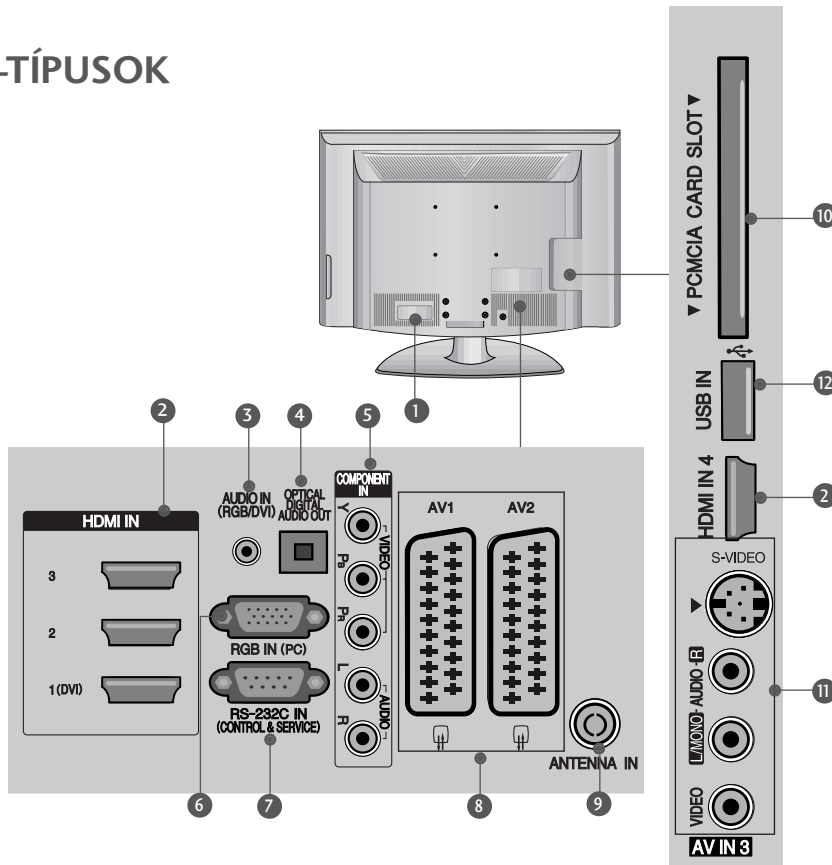

1 Tápkábel csatlakozója

Ez a TV-készülék váltóáramú táplálás segítségével működtethető. A névleges feszültség "A termék jellemzői" című oldalon található. A készüléket ne próbálja egyenáramú táplálással működtetni.

2 HDMI bemenet

A HDMI IN bemenethez HDMI-jelforrást csatlakoztathat.

A HDMI/DVI csatlakozóhoz viszont a DVI–HDMI-kábel segítségével DVI (VIDEO) jelforrást csatlakoztathat.

3 RGB/DVI-audiobemenet

A számítógép vagy a DTV-készülék hangkábélének csatlakozója.

4 DIGITÁLIS OPTIKAI AUDIOKIMENET

Különbéle eszközök digitális audiocsatlakozóihoz. Megjegyzés: Készenléti üzemmódban ezek a csatlakozók nem működnek.

5 Kompozit bemenet

A kompozit video-/audiojellel rendelkező eszközöket ezekhez a csatlakozókhoz csatlakoztassa.

6 RGB-bemenet

Csatlakoztassa a számítógép kimenetét ehhez a csatlakozóhoz.

7 RS-232C BEMENETI CSATLAKOZÓ (VEZÉRLÉS/SZERVIZ)

Csatlakoztassa a vezérlőeszközök soros portját az RS-232C csatlakozóhoz.

8 Euro Scart csatlakozó (AV1/AV2)

Csatlakoztassa a külső eszköz Scart bemenetét vagy kimenetét ezekhez a csatlakozókhoz.

9 Antennabemenet

A TV-antenna csatlakozója.

10 PCMCIA-kártyafoglalat (Personal Computer Memory Card International Association)

(Ez a funkció nem minden országban áll rendelkezésre.)

11 S-Video bemenet

Az S-VIDEO eszköz S-Video kimenetét ide csatlakoztassa.

Audio-/videobemenet

Csatlakoztassa a külső eszköz audio-/videokimenetét ezekhez a csatlakozókhoz.

12 USB-bemenet

ELŐKÉSZÜLETEK

AZ ÁLLVÁNY FELÁLLÍTÁSA

■ Az Ön TV-készülékének egyes részei eltérhetnek az ábrán láthatóktól.
Az asztali állvány összeszerelése után ellenőrizze, hogy teljesen meghúzta-e a csavart. (Ha a csavart nem húzza meg teljesen, a készülék előredőlhet, miután a talpára állította.) Ha a csavart túlzottan meghúzza, a csavar menete megszakadhat.

csak 32/37/42LG70**

- 1 Óvatosan helyezze a TV-készüléket a képernyővel lefelé egy puha felületre, amely megóvja a képernyőt a sérüléstől.

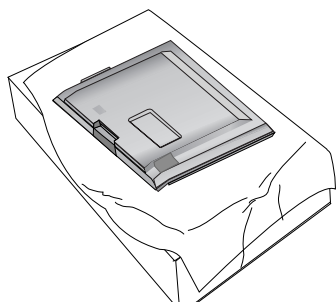

- 2 Illessze össze az állvány törzsét és a készülék talpát.

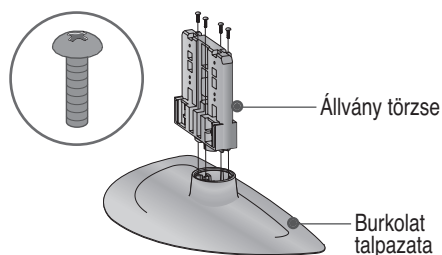

- 3 Szerelje össze a TV-készüléket az ábrán látható módon.

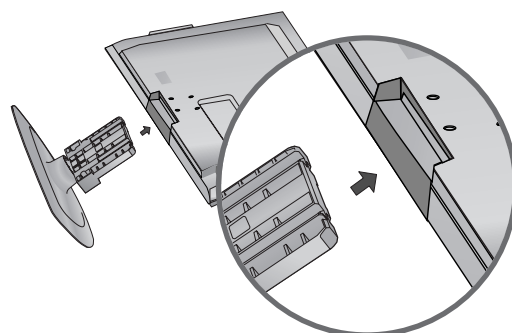

- 4 Rögzítse biztonságosan az állványt a négy csavarral a TV-készülék hátoldalán található furatok segítségével.

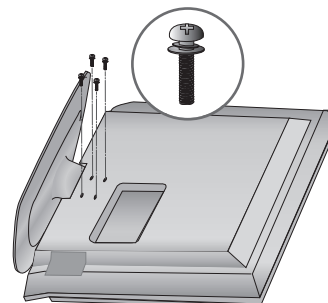

FORGÓÁLLVÁNY

A TV felállítása után a készüléket jobbra-balra 20 fokkal el lehet fordítani.

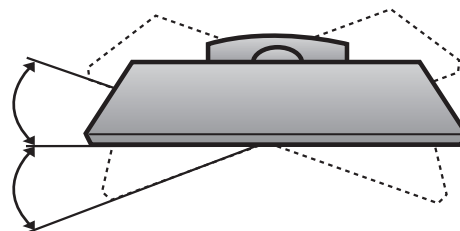

KÉRJÜK, GONDOSAN SZERELJE FEL, HOGY A KÉSZÜLÉK NE BORULHASSON FEL.

- Vásárolja meg a szükséges rögzítőelemeket a TV-készülék falhoz történő rögzítéséhez.
- A falhoz közel állítsa fel a készüléket, hogy fel ne boruljon, ha hátrafelé meglökik.
- Az alábbi utasítások alapján a TV-készüléket biztonságosabb módon használhatja, mivel ha ilyen módon rögzíti a falhoz, akkor a készülék nem borul fel, ha előre húzzák. Ezáltal megakadályozhatja, hogy a TV-készülék előre zuhanjon, és sérülést okozzon, továbbá a készüléket is megóvhatja a károsodástól. Ügyeljen arra, hogy a gyermekek ne mászjanak fel a készülékre, illetve ne kapaszkodjanak bele.

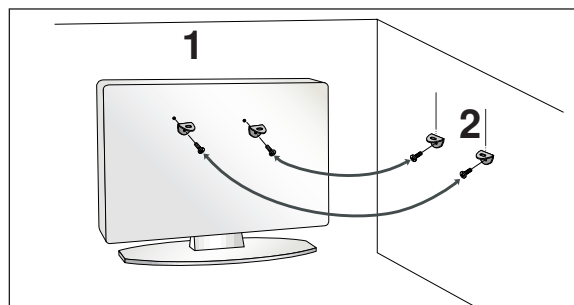
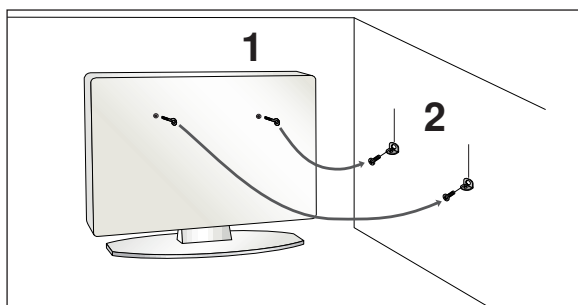

- 1** A szemes csavarok vagy a TV-konzolok és a csavarok segítségével rögzítse a terméket a falhoz az ábrán látható módon.
(Ha a készülékben a csavarok a szemes csavarok helyén találhatók, tekerje ki a csavarokat.)
* Helyezze be a szemes csavarokat vagy a TV-konzolokat és a csavarokat a felső csavarnyílásokba, majd szorosan húzza meg őket.

- 2** Rögzítse a fali konzolokat a falra a csavarokkal. A falra szerelt konzolokat azonos magasságba szerelje fel.

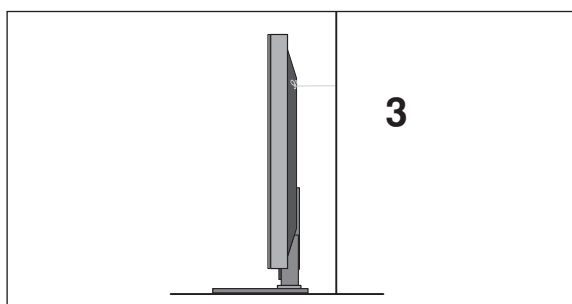

- 3** Erős kötelet használjon a termék lekötésére. Biztonságosabb, ha úgy rögzíti a kötelet, hogy az vízszintes legyen a fal és a termék között.

! MEGJEGYZÉS

- ▶ A termék áthelyezése előtt, először a köteleket oldja ki.
- ▶ A termékhez a méretéhez és súlyához elegendően nagy és szilárd tartót vagy szekrényt használjon.
- ▶ A termék biztonságos használatához győződjön meg arról, hogy a falra szerelt konzol magassága megegyezik a termékével.

ELŐKÉSZÜLETEK

A KÁBELEK ELRENDEZÉSE A HÁTLAGON

- Az Ön TV-készülékének egyes részei eltérhetnek az ábrán láthatóktól.

PLAZMA TV-TÍPUSOK

- 1 Csatlakoztassa a szükséges kábeleket.
További készülékek csatlakoztatásához lásd a Külső berendezések beállítása című fejezetet.

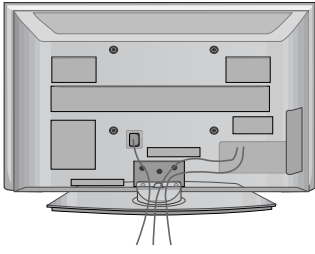

- 2 Helyezze fel a KÁBELVEZETŐ KAPCSOT az ábrán látható módon.

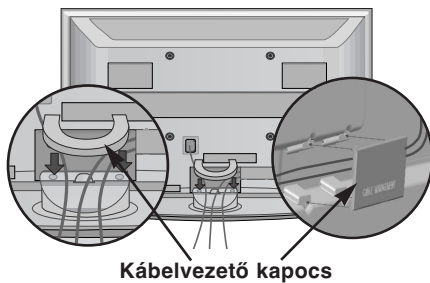

A kábelvezető kapocs eltávolítása

Fogja meg a KÁBELVEZETŐ KAPCSOT két kézzel, majd húzza felfelé.

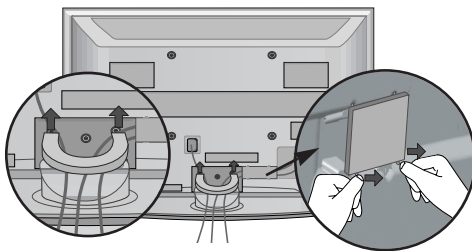

A két retesz lenyomásával
válassza le a KÁBELVEZETŐ
KAPCSOT a TV-készülékről.

! MEGJEGYZÉS

- ▶ Ne használja a KÁBELVEZETŐ KAPCSOT a készülék megemeléséhez.
- Ha a készülék leesik, az személyi sérüléshez vagy a készülék károsodásához vezethet.

FERRITMAG HASZNÁLATA (CSAK 50/60PG70**)

A tápkábel csatlakoztatásakor keletkező elektromágneses sugárzás ferritmag segítségével mérsékelhető.

A ferritmag annál hatékonyabb, minél közelebb helyezi el a tápcsatlakozóhoz.

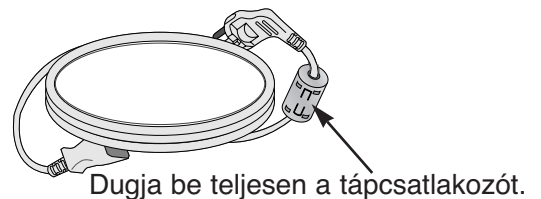

LCD TV-TÍPUSOK

- 1 Csatlakoztassa a szükséges kábeleket.
További készülékek csatlakoztatásához lásd a Külső berendezések beállítása című fejezetet.

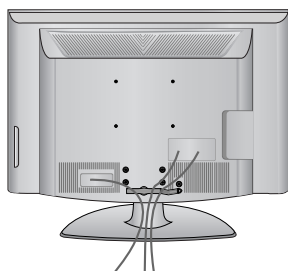

- 2 Nyissa ki a **KÁBELVEZETŐ KAPCSOT** az ábrán látható módon, és rendezze el a kábeleket.

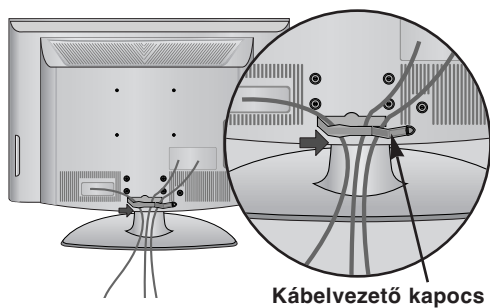

- 3 Zárja le a **KÁBELVEZETŐ KAPCSOT** az ábrán látható módon.

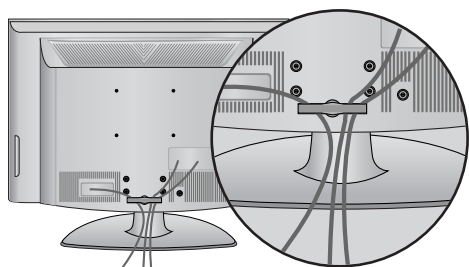

ELŐKÉSZÜLETEK

- A TV-készülék számos módon elhelyezhető, például falra, asztalra stb.
- A TV-készüléket vízszintes felszerelésre alkalmas.

FÖLDELÉS

Az esetleges áramütés elkerülése érdekében győződjön meg arról, hogy a földkábel csatlakoztatva van. Ha a földelés semmilyen módon nem lehetséges, szakképzett villanszerelővel építtessen be külön megszakítót. Ne kísérelje meg a készülék földelését telefonkábelhez, villámhárítóhoz vagy gázcsőhöz való csatlakoztatással.

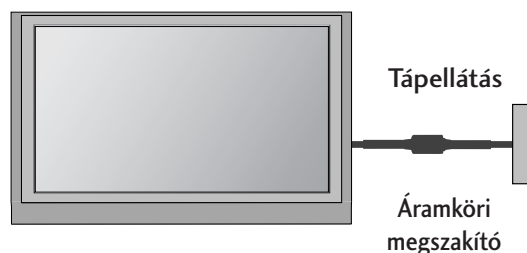

A KÉSZÜLÉK ELHELYEZÉSE A TALPON

A megfelelő szellőzés érdekében a készülék minden oldalán hagyjon szabadon legalább 10 centiméternyi helyet.

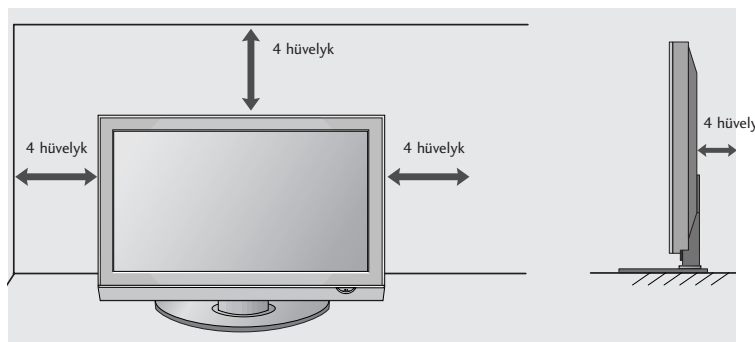
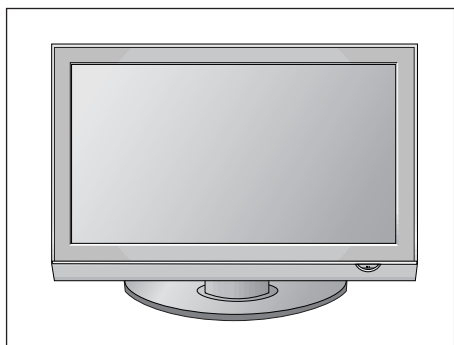

A TV-KÉSZÜLÉK ASZTALRA SZERELÉSE

(csak 32LG70**)

A készüléket rögzíteni kell az asztalhoz. Így nem lehet elmozdítani előre vagy hátra, ami személyi sérülést vagy készülékkárosodást okozhatna. Csak a kapott csavarokat használja.

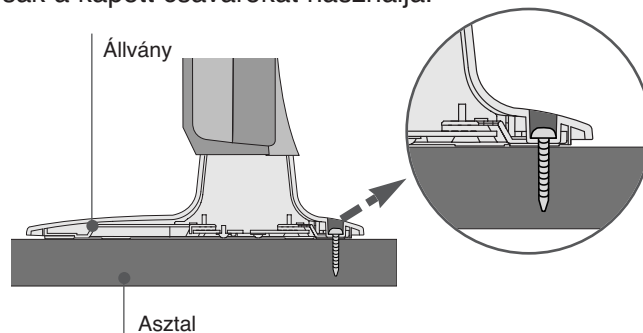
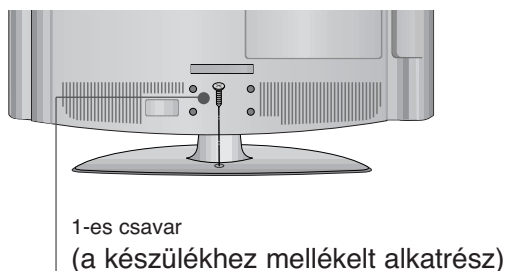

⚠ VIGYÁZAT!

- ▶ A készüléket biztonságosan, a felszerelési előírásoknak megfelelően kell a falra/talpra szerelni, mert különben leeshet. A készülék felbillentése, rázása vagy ütése személyi sérülést okozhat!

FALRA SZERELÉS: VÍZSZINTES FELSZERELÉS

A megfelelő szellőzés érdekében a készülék minden oldalán hagyjon szabadon legalább 10 centiméternyi helyet. Javasoljuk, hogy a TV-készülék falra szereléséhez LG márkájú fali tartókonzolt használjon.

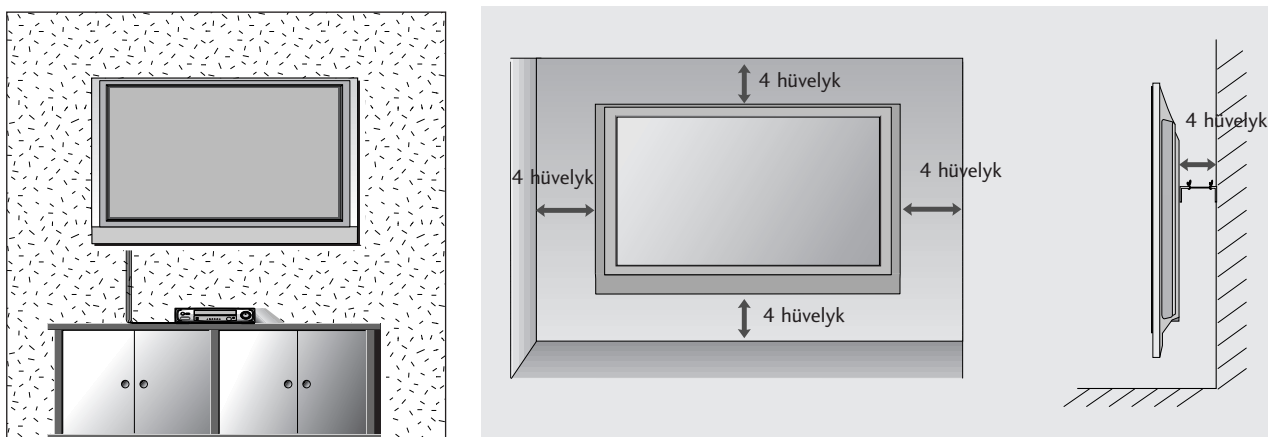

HA NEM HASZNÁLJA AZ ASZTALI ÁLLVÁNYT

■ Az Ön TV-készülékének egyes részei eltérhetnek az ábrán láthatóktól.

Az egység falra szerelésekor használja az asztali állványhoz használatos védőborítást.

PLAZMA TV-TÍPUSOK

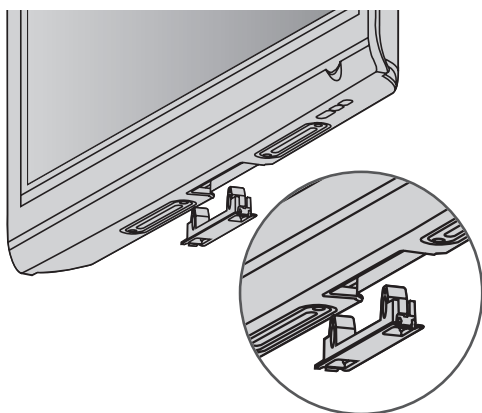

LCD TV-TÍPUSOK

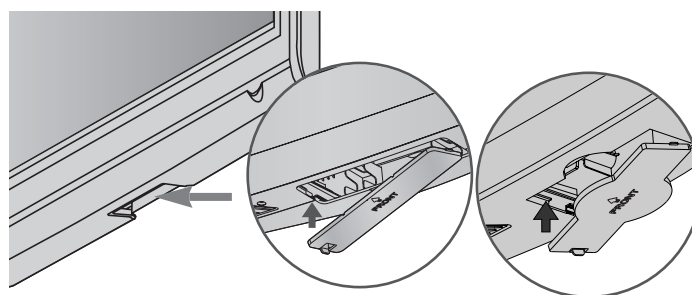

Nyomja a **VÉDŐBORÍTÁST** kattanásig a TV-be.

ELŐKÉSZÜLETEK

- A készülékek károsodásának elkerülése érdekében soha ne csatlakoztassa egyetlen berendezés tápkábelét sem addig, amíg nem végzett az összes készülék csatlakoztatásával.

Antenna csatlakoztatása

- Az optimális képminőség érdekében állítsa be az antenna irányát.
- Az antennakábel és az átalakító nem a készülék tartozéka.

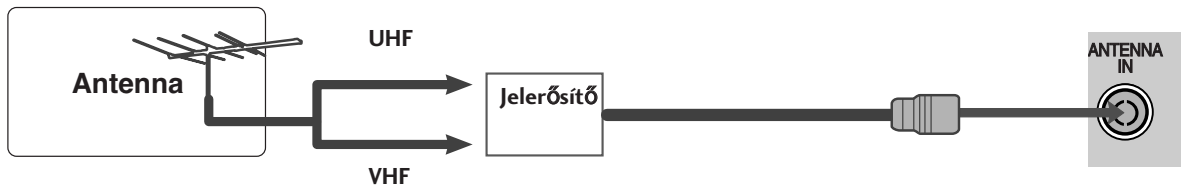
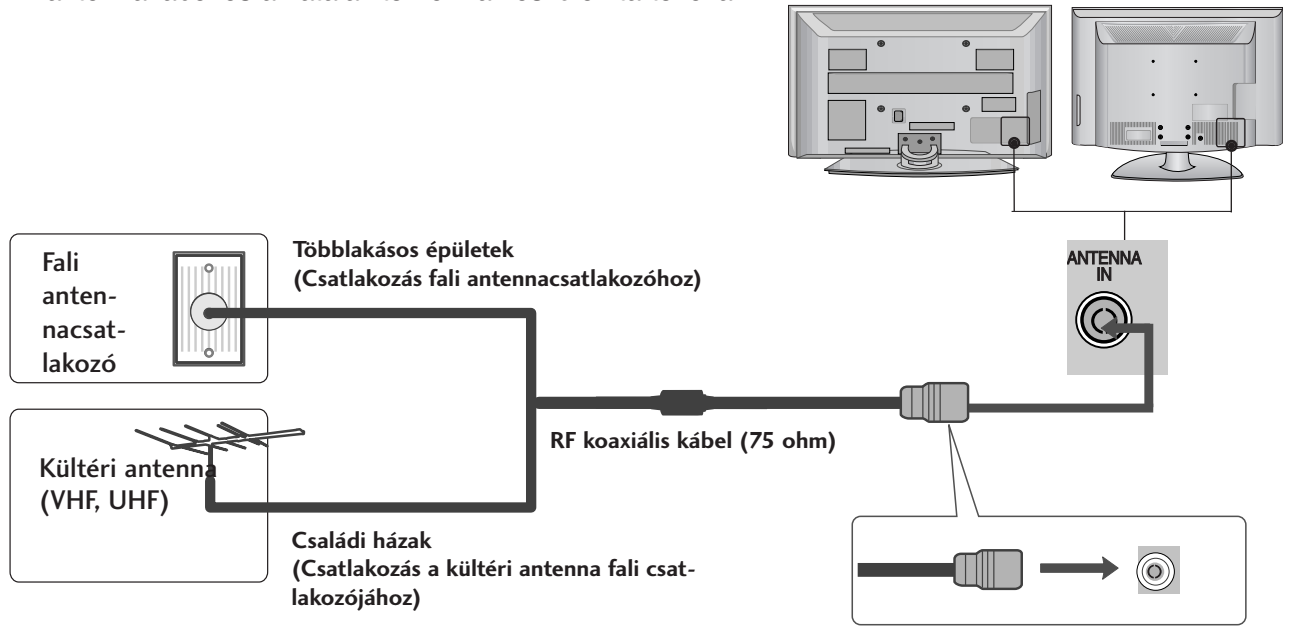

- Azokon a helyeken, ahol gyengébb a vétel, a jobb képminőség érdekében a jobb oldali ábrán látható módon csatlakoztasson jelerősítőt az antennához.
- Ha a jelet meg kívánja osztani két készülék között, a csatlakoztatáshoz használjon antenna-elosztót.

KÜLSŐ BERENDEZÉSEK BEÁLLÍTÁSA

- A készülékek károsodásának elkerülése érdekében soha ne csatlakoztassa egyetlen berendezés tápkábelét sem addig, amíg nem végzett az összes készülék csatlakoztatásával.
- A KÜLSŐ BERENDEZÉSEK BEÁLLÍTÁSA fejezetnek ebben a részében főként a50PG70*** típusok ábrái láthatók.
- Az Ön TV-készülékének egyes részei eltérhetnek az ábrán láthatóktól.

A HD-VEVŐ BEÁLLÍTÁSA

- Ez a TV-készülék külső, digitális set-top box egység nélkül képes a digitális rádiófrekvenciás és kábeles jelek vételére. Ha azonban mégis digitális set-top box egységet vagy más külső digitális eszközt használ a digitális jelek vételére, az alábbi ábra szerint járjon el.

Kompozit kábellel csatlakoztatva

- 1 Csatlakoztassa a DVD videokimeneteit (Y, P_B, P_R) a készülék **COMPONENT IN VIDEO** (Y, P_B, P_R) bemeneteihez.
- 2 Csatlakoztassa a DVD audiokimeneteit a készülék **COMPONENT IN AUDIO** bemeneti csatlakozóihoz.
- 3 Kapcsolja be a digitális set-top box egységet. (A pontos tudnivalókat a digitális set-top box kézikönyvében találhatja meg.)
- 4 A távirányító **INPUT** (BEMENET) gombjával válassza ki az **Component** bemeneti jelforrást.

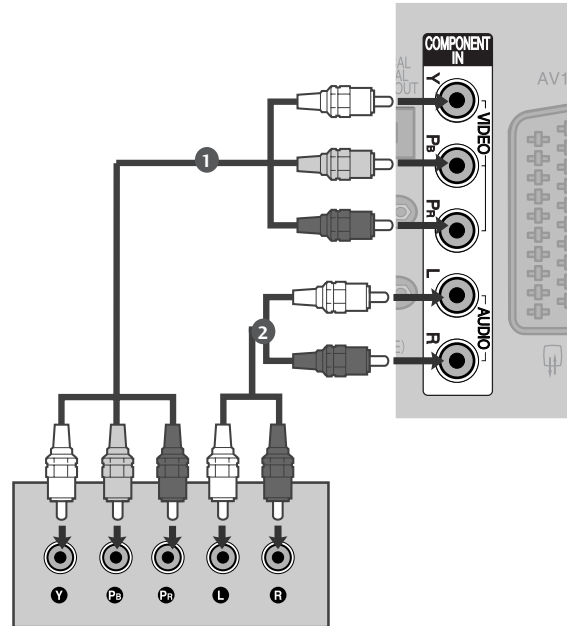

Jel	Component	HDMI
480i/576i	Igen	Nem
480p/576p	Igen	Igen
720p/1080i	Igen	Igen
1080p	Igen (csak 50/60Hz)	Igen (24Hz/30Hz/50Hz/60Hz)

KÜLSŐ BERENDEZÉSEK BEÁLLÍTÁSA

Csatlakoztatás HDMI-kábellel

- 1 Csatlakoztassa a digitális set-top box HDMI kimenetét a készülék **HDMI/DVI IN 1**, **HDMI IN 2**, **HDMI IN 3** vagy **HDMI IN 4** csatlakozójához.
- 2 Kapcsolja be a digitális set-top box egységet. (A pontos tudnivalókat a digitális set-top box kézikönyvében találhatja meg.)
- 3 A távirányító **INPUT** (BEMENET) gombjával válassza ki az **HDMI1**, **HDMI2**, **HDMI3** vagy **HDMI4** bemeneti jelforrást.

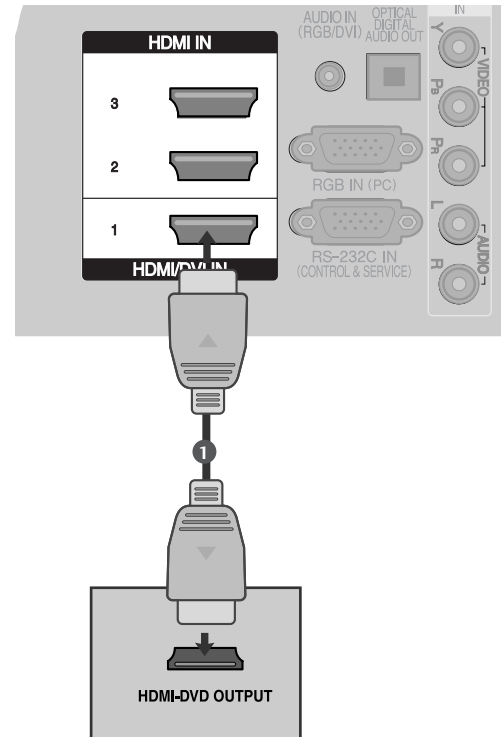

HDMI - DVI kábellel csatlakoztatva

- 1 Csatlakoztassa a digitális set-top box DVI kimenetét a készülék **HDMI/DVI IN 1** csatlakozójához.
- 2 Csatlakoztassa a set-top box audió kimeneteit a készülék **AUDIO IN (RGB/DVI)** csatlakozójához.
- 3 Kapcsolja be a digitális set-top box egységet. (A pontos tudnivalókat a digitális set-top box kézikönyvében találhatja meg.)
- 4 A távirányító **INPUT** (BEMENET) gombjával válassza ki az **HDMI1** bemeneti jelforrást.

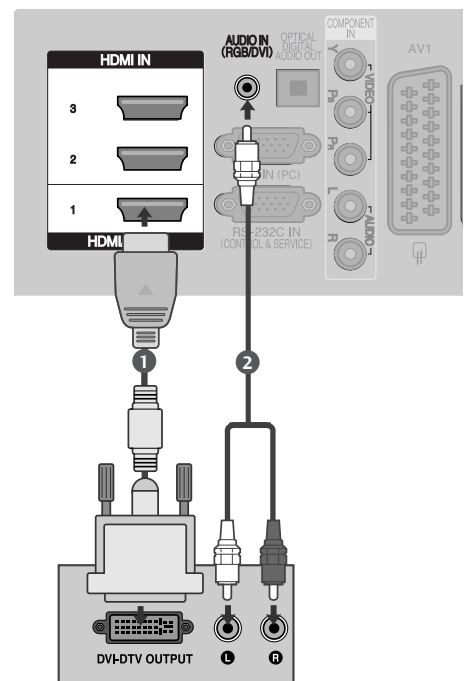

DVD beállítása

Kompozit kábelrel csatlakoztatva

- 1 Csatlakoztassa a DVD videokimeneteit (Y, P_B, P_R) a készülék **COMPONENT IN VIDEO** (Y, P_B, P_R) bemeneteihez.
- 2 Csatlakoztassa a DVD audiókimeneteit a készülék **COMPONENT IN AUDIO** bemeneti csatlakozóihoz.
- 3 Kapcsolja be a DVD-lejátszót, majd helyezzen be egy DVD-lemezt.
- 4 A távirányító **INPUT** (BEMENET) gombjával válassza ki az **Component** bemeneti jelforrást.
- 5 A DVD-lejátszó működéséről további tudnivalókat a lejátszó használati útmutatójában talál.

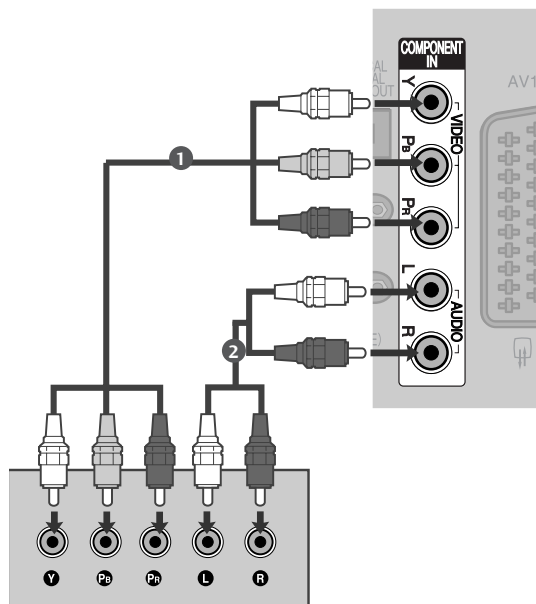

Kompozit bemeneti csatlakozók

A jobb képminőség érdekében az alábbi táblázatban látható módon csatlakoztassa a DVD-lejátszót a kompozit bemenetekhez.

Kompozit csatlakozók a TV-n	Y	P _B	P _R
Videokimeneti csatlakozók a DVD-lejátszón	Y	P _B	P _R
	Y	B-Y	R-Y
	Y	Cb	Cr
	Y	Pb	Pr

KÜLSŐ BERENDEZÉSEK BEÁLLÍTÁSA

Scart-kábellel csatlakoztatva

- 1 Csatlakoztassa a DVD Scart csatlakozóját a készülék **AV1** Scart csatlakozójához. Kérjük, használjon árnyékolt Scart-kábelt.
- 2 Kapcsolja be a DVD-lejátszót, majd helyezzen be egy DVD-lemezt.
- 3 A távirányító **INPUT (BEMENET)** gombjával válassza ki az **AV1** bemeneti jelforrást.
- Ha a videomagnót az **AV2** Scart aljzathoz csatlakoztatta, válassza ki az **AV2** bemeneti jelforrást.
- 4 A DVD-lejátszó működéséről további tudnivalókat a lejátszó használati útmutatójában talál.

! MEGJEGYZÉS

- ▶ Euro scart kábel használata esetén árnyékolt Euro scart kábelt kell használnia.

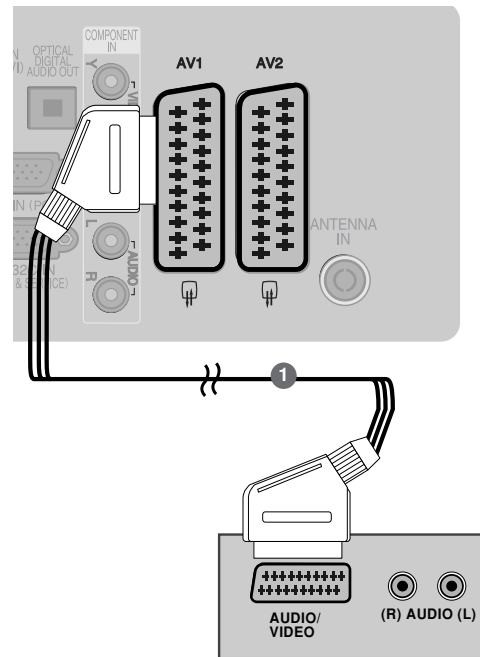

Csatlakoztatás S-Video kábellel

- 1 Csatlakoztassa a DVD S-VIDEO kimenetét a készülék **S-VIDEO** bemenetéhez.
- 2 Csatlakoztassa a DVD audiokimeneteit a készülék **AUDIO** bemeneti csatlakozóihoz.
- 3 Kapcsolja be a DVD-lejátszót, majd helyezzen be egy DVD-lemezt.
- 4 A távirányító **INPUT (BEMENET)** gombjával válassza ki az **AV3** bemeneti jelforrást.
- 5 A DVD-lejátszó működéséről további tudnivalókat a lejátszó használati útmutatójában talál.

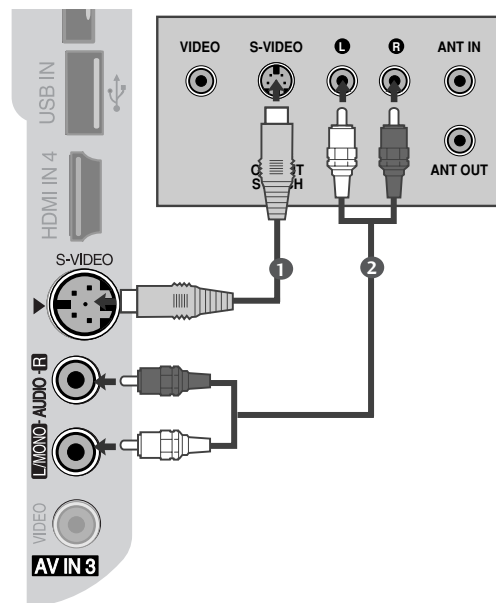

Csatlakoztatás HDMI-kábellel

- 1 Csatlakoztassa a DVD HDMI-kimenetét a készülék HDMI/DVI IN 1, HDMI IN 2, HDMI IN 3 vagy HDMI IN 4 csatlakozójához.
- 2 A távirányító **INPUT** (BEMENET) gombjával válassza ki az HDMI1, HDMI2, HDMI3 vagy HDMI4 bemeneti jelforrást.
- 3 A DVD-lejátszó működéséről további tudnivalókat a lejátszó használati útmutatójában talál.

! MEGJEGYZÉS

- ▶ A TV a HDMI-kábelen keresztül képes a kép- és hangjel egyidejű fogadására.
- ▶ Ha a DVD nem támogatja az automatikus HDMI-üzemmodot, be kell állítani a megfelelő kimeneti felbontást.

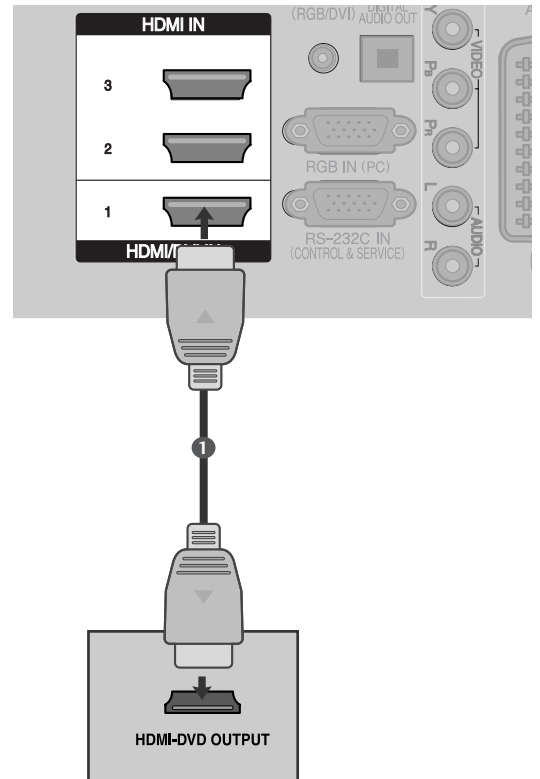

KÜLSŐ BERENDEZÉSEK BEÁLLÍTÁSA

Videomagnó beállítása

- A képzaj (interferencia) elkerülésének érdekében hagyjon megfelelő távolságot a videomagnó és a televízió között.
- Az állókép például videomagnóból származhat. A 4:3 arányú képformátum használata esetén előfordulhat, hogy az állókép később is látható marad a képernyő szélein.

Az antennabemenethez csatlakoztatva

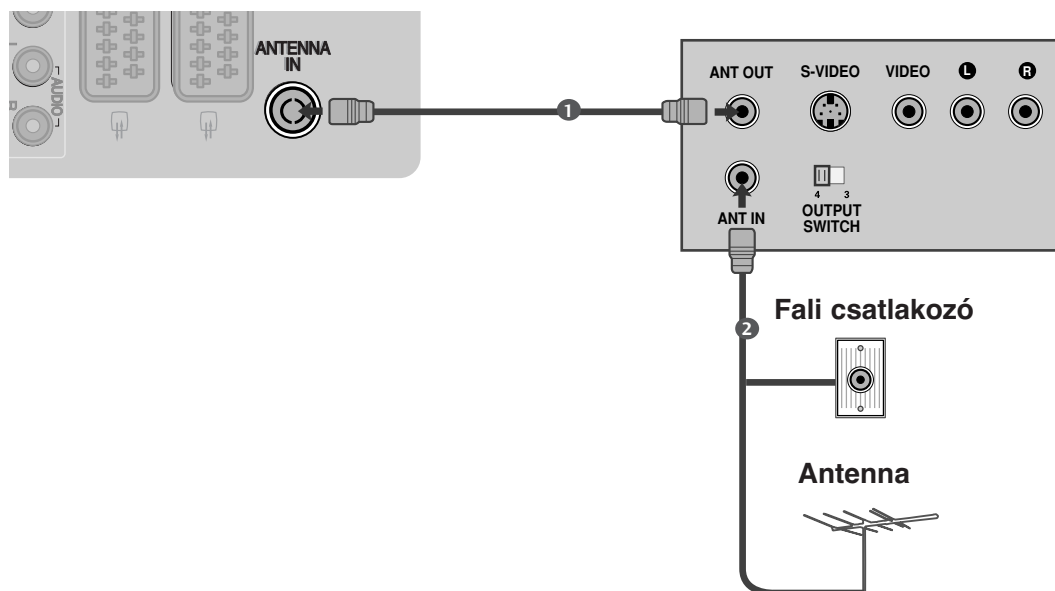

- 1 Csatlakoztassa a videomagnó **ANT OUT** csatlakozóját a készülék **ANTENNA IN** bemenetéhez.
- 2 Csatlakoztassa az antennakábelt a videomagnó **ANT IN** csatlakozójához.
- 3 Nyomja meg a videomagnó **PLAY (LEJÁTSZÁS)** gombját, majd állítsa be a megfelelő csatornát a készüléken.

Scart-kábelrel csatlakoztatva

- 1 Csatlakoztassa a videomagnó Scart csatlakozóját a készülék **AV1** Scart csatlakozójához.
- 2 Helyezzen egy kazettát a videomagnóba, majd nyomja meg a videomagnó **PLAY** (LEJÁTSZÁS) gombját. (További tudnivalók a videomagnó használati útmutatójában találhatóak.)
- 3 A távirányító **INPUT** (BEMENET) gombjával válassza ki az **AV1** bemeneti jelforrást.
- 4 Ha a videomagnót az **AV2** Scart aljzathoz csatlakoztatta, válassza ki az **AV2** bemeneti jelforrást.

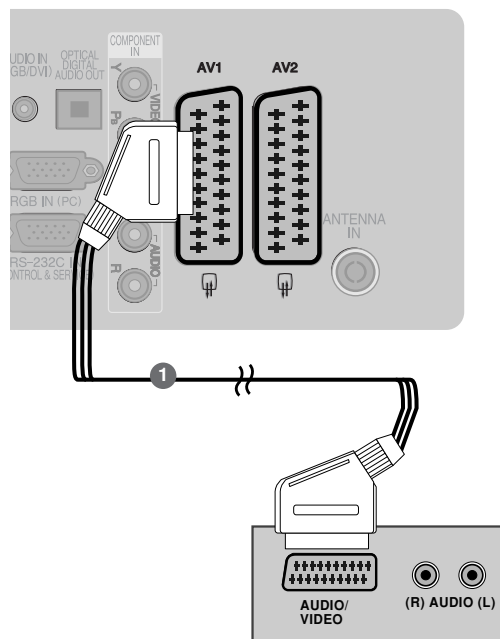

! MEGJEGYZÉS

- ▶ Euro scart kábel használata esetén árnyékolt Euro scart kábelt kell használnia.

RCA-kábelrel csatlakoztatva

- 1 Kösse össze a videomagnó és a TV-készülék **AUDIO/VIDEO** csatlakozóit a megfelelő kábelrel. A csatlakozók színeinek egyezniük kell. (Videó = sárga, bal audió = fehér, jobb audió = vörös)
- 2 Helyezzen egy kazettát a videomagnóba, majd nyomja meg a videomagnó **PLAY** (LEJÁTSZÁS) gombját. (További tudnivalók a videomagnó használati útmutatójában találhatóak.)
- 3 A távirányító **INPUT** (BEMENET) gombjával válassza ki az **AV3** bemeneti jelforrást.

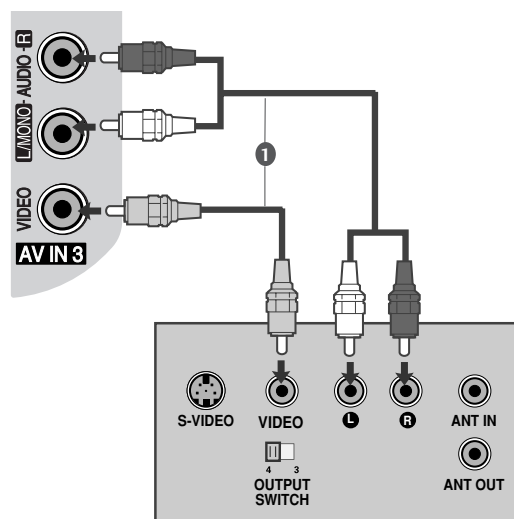

! MEGJEGYZÉS

- ▶ Ha monó videomagnóval rendelkezik, csatlakoztassa a lejátszóból kiinduló hangkábelrelt a készülék **AUDIO L/MONO** csatlakozójához.

KÜLSŐ BERENDEZÉSEK BEÁLLÍTÁSA

Csatlakoztatás S-Video kábellel

- 1 Csatlakoztassa a videomagnó S-VIDEO kimenetét a készülék S-VIDEO bemenetéhez. A képminőség így jobb lesz, mint a hagyományos kompozit bemenet (RCA-kábel) használata esetén.
- 2 Csatlakoztassa a videomagnó audiokimeneteit a készülék AUDIO bemeneti csatlakozóihoz.
- 3 Helyezzen egy kazettát a videomagnóba, majd nyomja meg a videomagnó **PLAY (LEJÁTSZÁS)** gombját. (További tudnivalók a videomagnó használati útmutatójában található.)
- 4 A távirányító **INPUT (BEMENET)** gombjával válassza ki az **AV3** bemeneti jelforrást.

! MEGJEGYZÉS

- ▶ Ha az S-VIDEO és a VIDEO csatlakozó egyidejőleg S-VHS videomagnóhoz csatlakozik, jel csak az S-VIDEO csatlakozó segítségével fogható.

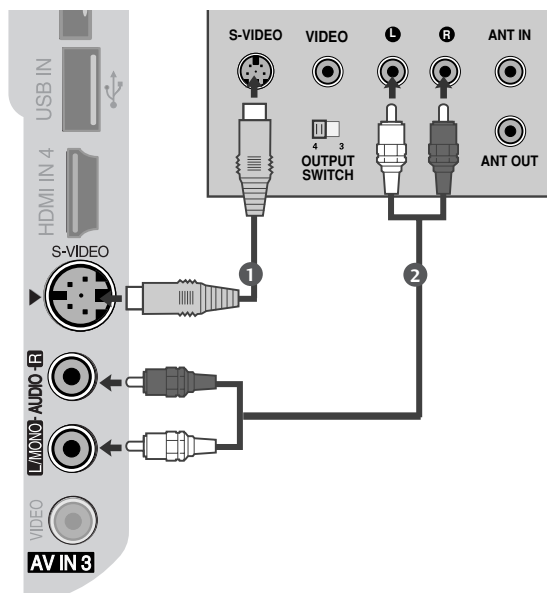

A CI-MODUL BEHELYEZÉSE

- A zavart (fizetős) szolgáltatások megtekintése digitális TV üzemmódban.
- Ez a funkció nem minden országban áll rendelkezésre.

- 1 Helyezze a CI-modult a TV-készülék **PCMCIA**-kártyafoglatába az ábrának megfelelően.

További információ a 49. oldalon található.

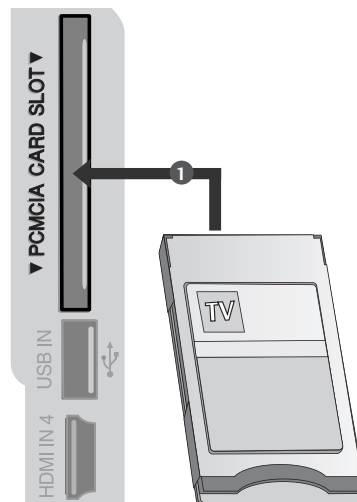

A DIGITÁLIS AUDIOKIMENET BEÜZEMELÉSE

Továbbítsa a TV audiojeleit külső audioeszközhöz a digitális (optikai) audiokimeneti porton keresztül.

- 1 Csatlakoztassa az optikai kábel egyik végét a TV digitális (optikai) audiokimeneti csatlakozójához.
- 2 Csatlakoztassa az optikai kábel másik végét az audioeszköz digitális (optikai) audiobemenetére.
- 3 Adja meg a „TV Speaker option - Off” (TV hangszórói - Ki) beállítást az AUDIO (HANG) menüben. (►96. oldal) A használathoz olvassa el a külső audioeszköz működtetésének leírását.

⚠ FIGYELEM!

- ▶ Ne nézzen közvetlenül az optikai kimeneti csatlakozóba. A lézersugár látáskárosodást okozhat.

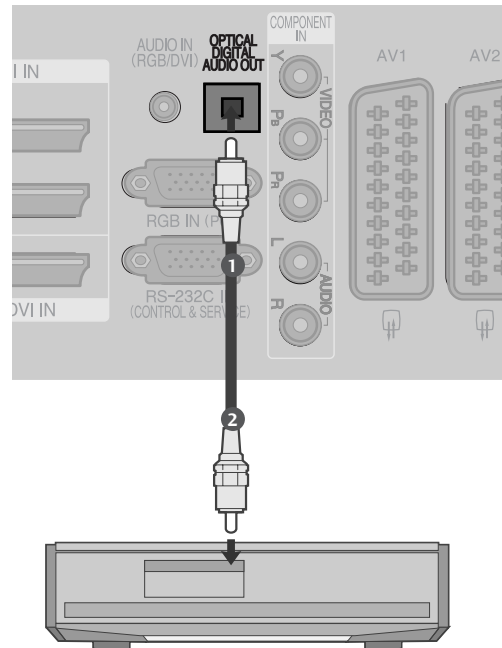

KÜLSŐ BERENDEZÉSEK BEÁLLÍTÁSA

EGYÉB AV-FORRÁS BEÁLLÍTÁSA

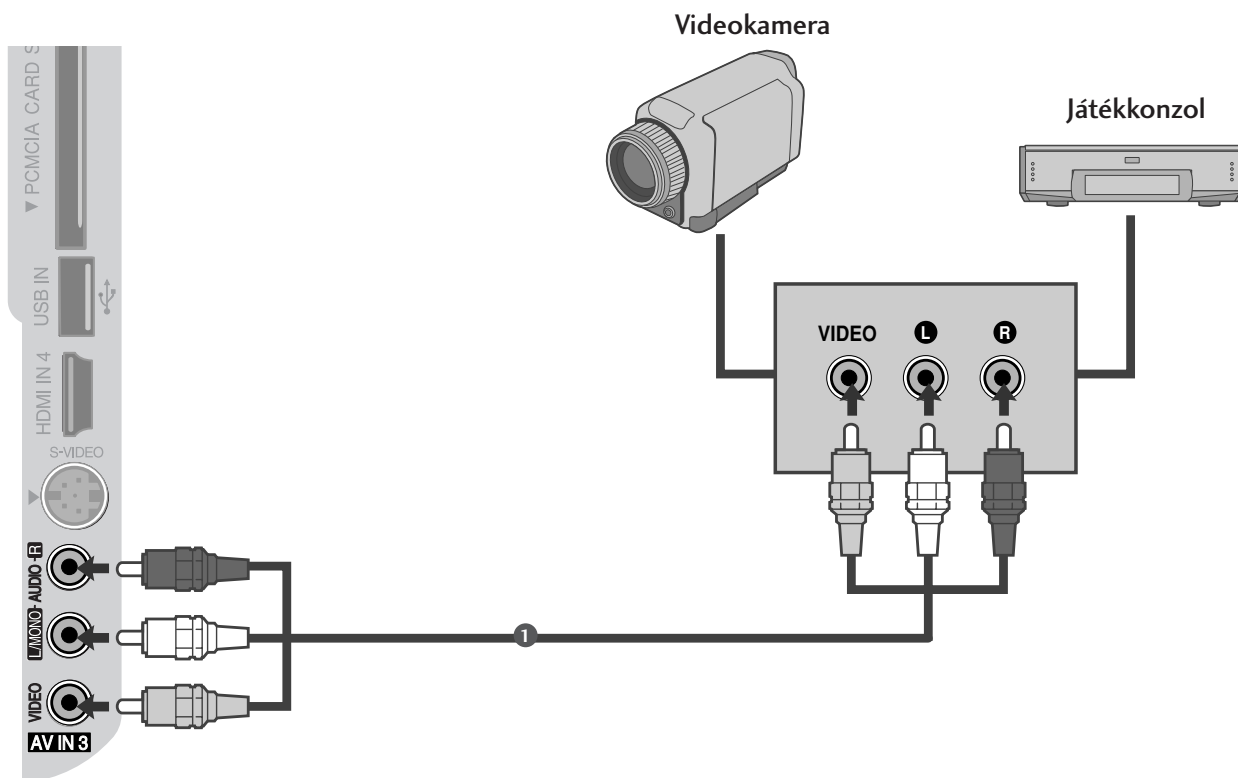

- 1 Kösse össze a videomagnó és a TV-készülék **AUDIO /VIDEO** csatlakozóit a megfelelő kábellel. A csatlakozók színeinek egyezniük kell. (Videó = sárga, bal audió = fehér, jobb audió = vörös)
- 2 A távirányító **INPUT (BEMENET)** gombjával válassza ki az **AV3** bemeneti jelforrást.
- 3 Kapcsolja be a csatlakoztatott külső berendezést.
További tudnivalókat a külső berendezés használati útmutatójában talál.

AZ USB-BEMENET BEÁLLÍTÁSA

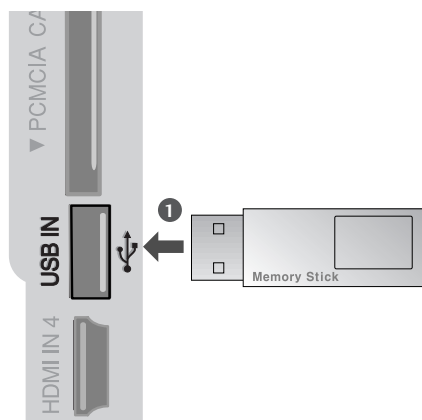

-
- 1 Csatlakoztassa az USB-eszközt a készülék oldalán található USB-bemenethez.
.....
 - 2 Az USB-bemenethez történő csatlakoztatás után használhatja a **USB** funkciót. (► 64. oldal)
-

KÜLSŐ BERENDEZÉSEK BEÁLLÍTÁSA

Számítógép beállítása

Ez a TV-készülék Plug and Play lehetőséggel rendelkezik, ami azt jelenti, hogy a számítógép automatikusan beállítja magát a készülék beállításaihoz.

Csatlakoztatás 15 tős D-sub kábellel

- 1 Csatlakoztassa a számítógép RGB-kimenetét a készülék **RGB IN (PC)** csatlakozójához.
- 2 Csatlakoztassa a számítógép audiókimeneteit a készülék **AUDIO IN (RGB/DVI)** csatlakozójához.
- 3 Kapcsolja be a számítógépet és a készüléket.
- 4 A távirányító **INPUT (BEMENET)** gombjával válassza ki az **RGB** bemeneti jelforrást.

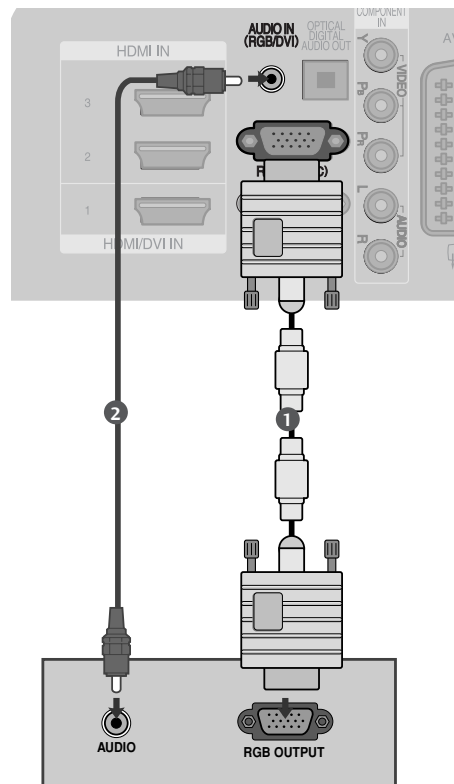

HDMI - DVI kábellel csatlakoztatva

- 1 Csatlakoztassa a számítógép DVI-kimenetét a készülék **HDMI/DVI IN 1** csatlakozójához.
- 2 Csatlakoztassa a számítógép audiókimeneteit a készülék **AUDIO IN (RGB/DVI)** csatlakozójához.
- 3 Kapcsolja be a számítógépet és a készüléket.
- 4 A távirányító **INPUT (BEMENET)** gombjával válassza ki az **HDMI1** bemeneti jelforrást.

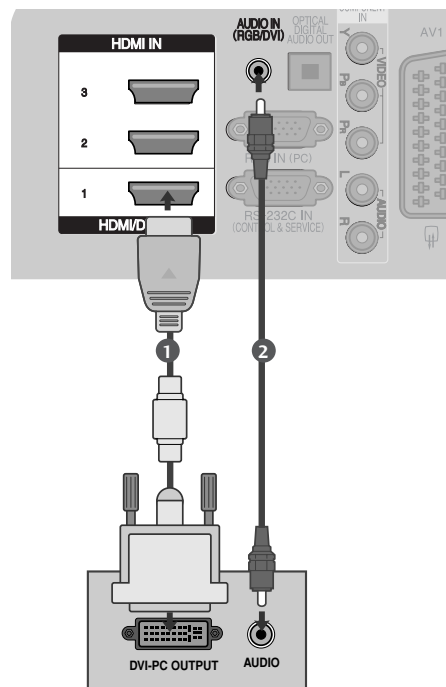

Választható képernyő-felbontás

PLAZMA TV-TÍPUSOK

RGB-PC, HDMI/DVI-PC módban

Felbontás	Vízszintes frekvencia (kHz)	Függőleges frekvencia (Hz)
720x400	31,468	70,08
640x480	31,469	59,94
800x600	37,879	60,31
1024x768	48,363	60,00
1280x768	47,78	59,87
1360x768	47,72	59,80
1920x1080	66,587	59,934
1280x1024	63,98	60,02
1400x1050	65,317	59,979

HDMI/DVI-DTV módban

Felbontás	Vízszintes frekvencia (kHz)	Függőleges frekvencia (Hz)
640x480	31,649	59,94
	31,469	60
720x480	31,47	59,94
	31,50	60
720x576	31,25	50,00
1280x720	37,50	50,00
	44,96	59,94
	45,00	60
1920x1080	28,125	50,00
	33,72	59,94
	33,75	60
	27,00	24,00
	33,750	30
	56,25	50,00
	67,433	59,94
	67,50	60

LCD TV-TÍPUSOK

RGB-PC, HDMI/DVI-PC módban

Felbontás	Vízszintes frekvencia (kHz)	Függőleges frekvencia (Hz)
720x400	31,468	70,08
640x480	31,469	59,94
800x600	37,879	60,31
1024x768	48,363	60,00
1280x768	47,78	59,87
1360x768	47,72	59,80
1920x1080	66,587	59,934
1280x1024	63,98	60,02
1400x1050	65,317	59,979

HDMI/DVI-DTV módban

Felbontás	Vízszintes frekvencia (kHz)	Függőleges frekvencia (Hz)
640x480	31,649	59,94
	31,469	60
720x480	31,47	59,94
	31,50	60
720x576	31,25	50,00
1280x720	37,50	50,00
	44,96	50,94
	45,00	60
	28,125	50,00
	33,72	59,94
1920x1080	33,75	60
	27,00	24,00
	33,750	30
	56,25	50,00
	67,433	59,94
	67,50	60

KÜLSŐ BERENDEZÉSEK BEÁLLÍTÁSA

! MEGJEGYZÉS

- ▶ Ha igazán élénk képet és hangot szeretne, csatlakoztasson számítógépet a készülékhez.
- ▶ Kerülje az állóképek hosszabb időn keresztül megjelenítését a készülék képernyőn. Előfordulhat, hogy a hosszabb időn keresztül megjelenített kép tartós nyomot hagy a képernyőn, ezért ha lehetséges, használjon képernyőkímélőt.
- ▶ Csatlakoztassa a számítógépet a készülék RGB (PC) vagy HDMI IN (vagy HDMI/DVI IN) bemenetéhez, majd a megfelelő módon módosítsa a számítógép kimeneti felbontását.
- ▶ Elképzelhető, hogy PC módban némely felbontás, függőleges minta, kontraszt- vagy fényerő-beállítás esetén képzaj jelentkezik. Ha ez előfordulna, állítson be a számítógépen másik felbontást, módosítsa a frissítési frekvencia értékét, vagy a menü segítségével változtassa meg a fényerő és a kontraszt beállítását, amíg a kép tiszta nem lesz. Ha a számítógép videokártyájának frissítési frekvenciája nem módosítható, cserélje ki a számítógép videokártyáját, vagy kérjen segítséget a videokártya gyártójától.
- ▶ A vízszintes és a függőleges frekvencia bemeneti szinkronizálása külön történik.
- ▶ Csatlakoztassa a számítógép monitorkimenetének jelkábélét a készülék RGB (PC) csatlakozójához, vagy a számítógép HDMI-kimenetének jelkábélét csatlakoztassa a készülék HDMI IN (vagy HDMI/DVI IN) bemenetéhez.
- ▶ Csatlakoztassa a számítógép audiókábélét a készülék Audio bemeneti csatlakozójához. (A készüléknek az audiókábelek nem tartozékai.)
- ▶ Hangkártya használata esetén tetszés szerint adja meg a számítógép hangbeállításait.
- ▶ Ez a készülék a VESA Plug and Play szabvány szerint készült. A készülék a DDC protokoll használatával EDID adatokat küld a személyi számítógép felé. A készülék használata esetén a személyi számítógép automatikusan végrehajtja a beállításokat.
- ▶ A DDC protokoll a gyári alapbeállítás az RGB (analóg RGB) és a HDMI (digitális RGB) üzemmódhoz.
- ▶ Szükség esetén módosítsa a Plug and Play működési beállításait.
- ▶ Ha a számítógép videokártyája nem képes egyidejűleg analóg és digitális RGB-jelet is adni, a számítógép képe a készüléken történő megjelenítéséhez vagy csak az RGB, vagy csak a HDMI IN (vagy HDMI/DVI IN) csatlakozót csatlakoztassa.
- ▶ Ha a számítógép videokártyája képes egyidejűleg analóg és digitális RGB-jelet is adni, a készüléket állítsa RGB vagy HDMI üzemmódba (a másik üzemmód beállítását a készülék automatikusan Plug and Play értékre változtatja).
- ▶ A videokártyától függően előfordulhat, hogy a DOS üzemmód nem működik HDMI-DVI kábel használata esetén.
- ▶ Ha túl hosszú RGB-PC kábelt használ, előfordulhat, hogy zajos lesz a kép. 5 méternél rövidebb kábel használata ajánlott. Ez biztosítja a legjobb képminőséget.
- ▶ Ha a HDMI-t (1080p, 12 bit) az oldalsó panelen lévő HDMI-csatlakozóhoz csatlakoztatja, a kép esetleg nem lesz megfelelő.

A képernyő beállítása számítógépes használatra

Képernyő alaphelyzetbe állítása

Visszaállítja a Position (Helyzet), a Size (Méret) és a Phase (Fázis) beállításokat a gyári alapértelmezett értékekre.

Ez a funkció a következő üzemmódokban használható: RGB[PC].

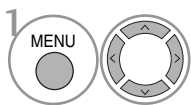

Válassza a **KÉP** menüpontot.

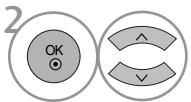

Válassza a **KÉPERNYŐ** lehetőséget.

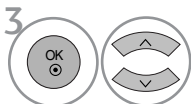

Válassza a **Reset-alapbeállítás** lehetőséget.

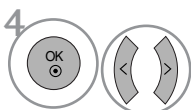

Válassza a **Igen** lehetőséget.



Indítsa el a Reset (Alaphelyzet) funkciót.

- A normál TV nézethez való visszatéréshez nyomja meg a MENU (MENU) gombot.
- A RETURN (VISSZATÉRÉS) gomb megnyomásával visszaléphet az előző menüképernyőre.

KÜLSŐ BERENDEZÉSEK BEÁLLÍTÁSA

A képernyő helyzet-, méret- és fázisbeállításainak módosítása

Ha a kész még mindig nem elég tiszta az automatikus igazítás után, főleg, ha a karakterek remegnek, állítsa be a képfázist kézzel.

Ez a funkció a következő üzemmódokban használható: RGB[PC].

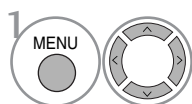
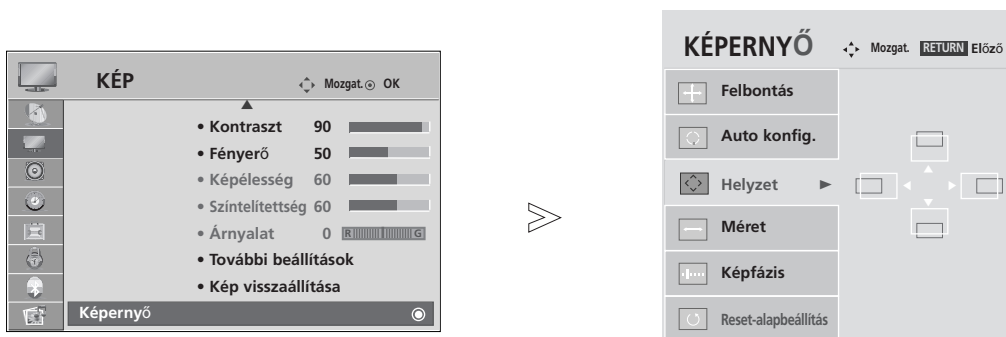

Válassza a **KÉP** menüpontot.

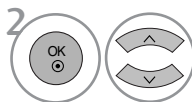

Válassza a **KÉPERNYŐ** lehetőséget.

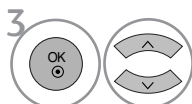

Válassza a **Helyzet**, a **Méret** vagy a **Képfázis** lehetőséget.

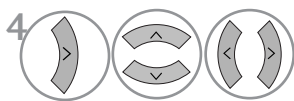

Adja meg a kívánt beállításokat.

- A normál TV nézethez való visszatéréshez nyomja meg a MENU (MENU) gombot.
- A RETURN (VISSZATÉRÉS) gomb megnyomásával vissza léphet az előző menüképernyőre.

Felbontás kiválasztása

A normál kép megjelenítéséhez az RGB mód felbontása a PC módnak legyen megfelelő.

Ez a funkció a következő üzemmódokban használható: RGB[PC].

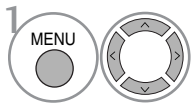

Válassza a **KÉP** menüpontot.

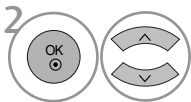

Válassza a **KÉPERNYŐ** lehetőséget.

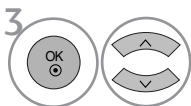

Válassza a **Felbontás** lehetőséget.

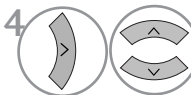

Válassza ki a kívánt felbontást.

- A normál TV nézethez való visszatéréshez nyomja meg a MENU (MENU) gombot.
- A RETURN (VISSZATÉRÉS) gomb megnyomásával vissza-lephet az előző menüképernyőre.

KÜLSŐ BERENDEZÉSEK BEÁLLÍTÁSA

Automatikus beállítás (csak RGB [PC] módban)

Automatikusan beállítja a kép helyét, és minimalizálja a remegést. Ha a beállítások elvégzése után a képminőség még mindig nem megfelelő, nem a TV-készülék hibás, hanem további beállításokra van szükség.

Auto konfigurálás

A kép helyzete, az órajel és a fázis automatikus beállítására szolgál. A megjelenített kép néhány másodpercre instabillá válik automatikus konfigurálás közben.

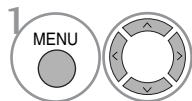

Válassza a **KÉP** menüpontot.

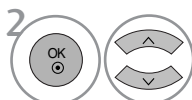

Válassza a **KÉPERNYŐ** lehetőséget.

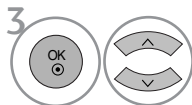

Válassza az **Auto konfigur.** (Automatikus konfigurálás) menüpontot.

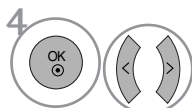

Válassza a **Igen** lehetőséget.



Indítsa el az **Auto konfigur.** (Automatikus konfigurálás) funkciót.

- Ha a kép helyzete még mindig nem megfelelő, próbálkozzon ismét az automatikus beállítással.
- Ha a kép RGB (PC) módban az automatikus beállítás után újabb módosításra szorul, a Helyzet, a Méret vagy a Képfázis funkcióval is beállíthatja a képet.

- A normál TV nézethez való visszatéréshez nyomja meg a MENU (MENU) gombot.
- A RETURN (VISSZATÉRÉS) gomb megnyomásával vissza léphet az előző menüképernyőre.

Inicializálás

(Gyári beállítások visszaállítása)

Ez a funkció az aktuális üzemmódban érhető el a megváltoztatott értékek alaphelyzetbe állításához.

Ha be van kapcsolva a Lock System (Rendszer zárolása) funkció, akkor megjelenik egy jelszót kérő üzenet.

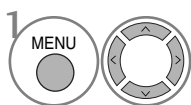
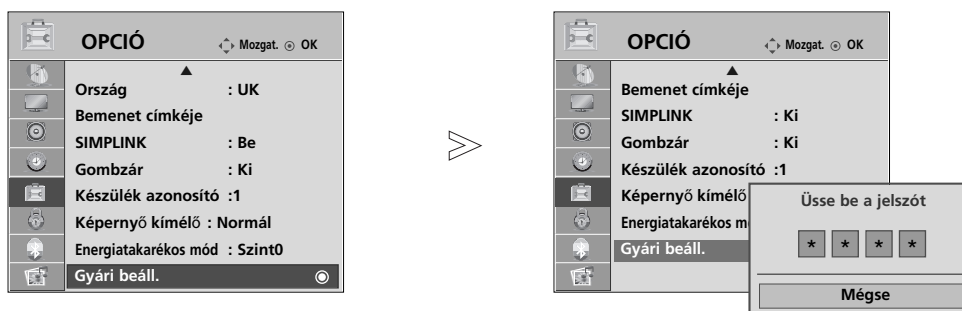

Válassza az OPCIÓ menüpontot.

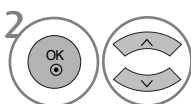

Válassza a **Gyári beáll.** (Gyári beállítások visszaállítása) parancsot.



- Ha a Lock System (Rendszer zárolása) funkció be van kapcsolva, és elfelejtette a jelszót, a távirányítón nyomja meg a 7-7-7-7 számkombinációt.

- A normál TV nézethez való visszatéréshez nyomja meg a MENU (MENU) gombot.
- A RETURN (VISSZATÉRÉS) gomb megnyomásával vissza-lephet az előző menüképernyőre.

TV-NÉZÉS / CSATORNÁK BEÁLLÍTÁSA

A távirányító gombjainak funkciói

A távirányító használatakor a távirányítót a TV-n lévő érzékelő felé irányítsa. A távirányító használatakor a távirányítót a TV-n lévő érzékelő felé irányítsa.



1 **MODE** A távirányító üzemmódjának kiválasztása.

POWER Készülék bekapcsolása készenléti üzemmódból, illetve kikapcsolása készenléti üzemmódba.

INPUT A külső bemeneti üzemmód szabályos sorrendben változik. Készenléti üzemmód esetén bekapcsolja a készüléket.

TV/RAD A rádió-, a TV- és a DTV-csatorna kiválasztása.

Q. MENU A kívánt gyors menü forrás kiválasztása. (Képarány, Energiatakarékos mód (Plazma TV típusok esetén), Háttérfény (LCD TV típusok esetén), Tiszta hang Képzüemmód, Hangüzemmód, Audio, Elalvás időzítő, USB kiadás)

MENU Menü kiválasztása. Bármely menüpontban megnyomva elrejt az összes.

GUIDE (MŰSOR) A műsort jeleníti meg.

NAVIGÁCIÓS GOMBOK (Fel/le/balra/jobbra) Segítségével navigálhat a képernyőn megjelenő menükben, és igényei szerint módosíthatja a rendszer beállításait.

OK Beállítás elfogadása vagy az aktuális mód megjelenítése.

RETURN(EXIT) Lehetővé teszi a felhasználó számára, hogy egy lépést visszalépjen valamelyik párbeszédés alkalmazásban, pl. a műsorfűzetben vagy más interaktív felhasználói funkcióban.

INFO (ADATOK) A képernyő aktuális adatait jeleníti meg.

AV MODE AV-eszközök csatlakoztatásakor segít kiválasztani és beállítani a képet és a hangot.

SZÍNES GOMBOK Ezek a gombok a Teletext funkcióhoz (csak **TELE-TEXT** funkcióval rendelkező készülékek esetében) vagy programszerkesztéshez használhatók.

2 **TELETEXT GOMBOK** Ezek a gombok a Teletext funkcióhoz használhatók. További tudnivalókat a 'Teletext' című részben olvashat.

SUBTITLE (FELIRATOZÁS) Digitális üzemmódban megjeleníti a kívánt feliratozást.

SIMPLINK A TV-hez csatlakoztatott AV-eszközök listájának megjelenítése. A gomb használatakor a képernyőn megjelenik a Simplink menü.



VOLUME +/- Hangerő beállítása.

MARK Az USB menüben szereplő programok kijelölése, illetve a kijelölés megszüntetése.

FAV Átvált a kiválasztott kedvenc programra.

MUTE Hang ki-, ill. bekapcsolása.

Programme Program kiválasztása.

^ v

PAGE FEL/LE Átlépés a képernyőadatok egyik csoportjából a következőbe.

0~9 Program kiválasztása.

számok Számozott menüelemek kiválasztása.

LIST Programlista megjelenítése.

Q.VIEW Visszalépés az előző programhoz.

SIMPLINK/USB A SIMPLINK és az USB menü (Fényképlista menü (Fényképlista) és Zenelista (Zenelista)) vezérlőgombjai

Elemek behelyezése

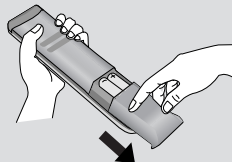

- Nyissa ki a hátoldalon található elemtároló rekesz fedelét.
- Helyezzen be két 1,5 voltos AAA méretű ceruzaelemet a megfelelő polaritás figyelembevételével (figyelje a + és a - jeleket). Ne használjon együtt új és régi, használt elemeket.

TV-NÉZÉS / CSATORNÁK BEÁLLÍTÁSA

A készülék be/kikapcsolása

- Ha a TV-t bekapcsolja, használhatja a szolgáltatásait.

- 1 Elsőként csatlakoztassa megfelelően a tápkábelt. Ekkor a TV készenléti üzemmódba kapcsol.
- 2 Készenléti üzemmódban a TV bekapcsolásához nyomja meg a Φ / I, az **INPUT**(BEMENET) vagy a P \blacktriangle \blacktriangledown (vagy P \wedge \vee) gombok egyikét a készüléken, illetve a **POWER** (TÁPELLÁTÁS), az **INPUT**(BEMENET), a P \wedge \vee vagy 0~9 számgombok egyikét a távirányítón, ekkor a TV bekapcsol.

A beállítás elindítása

Ha az OSD (képernyőn megjelenő) menü megjelenik a TV-készülék bekapcsolása után, módosíthatja a Nyelv, Tárol, Ország, Időzóna értékét, illetve elindíthatja az Auto programme tuning (Automatikus programbeállítás) funkciót.

MEGJEGYZÉS:

- a. Ha nem nyom meg gombot, kb. 40 másodperc múlva a menü automatikusan eltűnik.
- b. A **RETURN** gomb megnyomásával az aktuális OSD menüből visszatérhet az előzőre.
- c. Azokban az országokban, amelyek nem rendelkeznek törvényben rögzített DTV műsorszórási előírásokkal, előfordulhat, hogy az adott DTV műsorszórási környezetben bizonyos DTV funkciók nem működnek.
- d. Otthoni környezetben az optimális beállítás a „Home” (Otthon) üzemmód. Ez a TV alapértelmezett üzemmódja.
- e. Bolti környezetben az „In Store” (Üzletben) üzemmód használata az optimális. Ha a felhasználó módosítja a képminőség beállítását, „In Store” (Üzletben) üzemmód esetén a készülék bizonyos idő elteltével automatikusan visszaállítja a képminőség gyári alapbeállításait.
- f. Az üzemmód (Home (Otthon), In Store (Üzletben)) módosítása az **OPTION** (OPCIÓ) menü **Factory Reset** (Gyári beállítások visszaállítása) parancsával végezhető el.
- g. Bolti környezetben az „In Store (Üzletben)” üzemmód használata az optimális. Az „In Store (Üzletben)” üzemmódban a TV-készülék inicializálja a képminőséget, és egy idő után a „TruMotion Demo” bemutató üzemmódba kapcsol. (Csak a 37/42/47/52LG70** típusok esetén.)

Programválasztás

- 1 A kívánt programszámot a P \wedge \vee vagy a számgombok használatával választhatja ki.

Hangerő beállítása

- 1 A hangerő beállítását a \blacktriangleleft + vagy - gomb megnyomásával végezheti el.

A hang elnémításához nyomja meg a **MUTE** (NÉMÍTÁS) gombot.

A némítást a **MUTE** (NÉMÍTÁS), a \blacktriangleleft + vagy - gomb megnyomásával szüntetheti meg.

GYORS MENÜ

A készüléke képernyőjén megjelenő menük némileg eltérhetnek a kézikönyvben szereplő ábráktól. A Q.Menu (Gyors menü) azokat a funkciókat tartalmazza, amelyeket a felhasználók a leggyakrabban használnak.

- **Képarány** : A kívánt képformátum kiválasztása. A Ratio (Arány) menü Zoom (Nagyítás) beállításában a 14:9, a Zoom1 (Nagyítás1) és a Zoom2 (Nagyítás2) lehetőségek közül választhat. A Zoom (Nagyítás) beállítás megadását követően a képernyő visszavált a Q.Menu (Gyors menü) nézetbe.
- **Energiatakarékos mód** (csak Plazma TV típusok esetén): A képernyő fényerejének szabályozása a TV-készülék energiafogyasztásának csökkentése érdekében.
- **Háttérfény** (csak LCD TV típusok esetén): A képernyő fényerejének beállítása. A jelforrás váltása esetén a fényerő visszaáll az alapbeállításra.
- **Tiszta hang**: Az emberi hangtartománynak a

többi hangtól való megkülönböztetésével lehetővé teszi, hogy a felhasználók jobban érthessék a beszédet.

- **Képzüemmód**: A kívánt képzüemmód kiválasztása.
- **Hangüzemmód**: Ez a funkció automatikusan beállítja azt a hangkombinációt, amelyet a legmegfelelőbbnek tart az éppen megjelenített képhez. A kívánt hangüzemmód kiválasztása.
- **Audio**: A hangkimenet kiválasztása.
- **Elalvás időzítő** : Az alvó üzemmód időzítőjének beállítása.
- **USB kiadás**: Az USB-eszköz eltávolításához válassza ki az „USB kiadás” parancsot. (Az 50PG40** típusok kivételével)

PLAZMA TV-TÍPUSOK

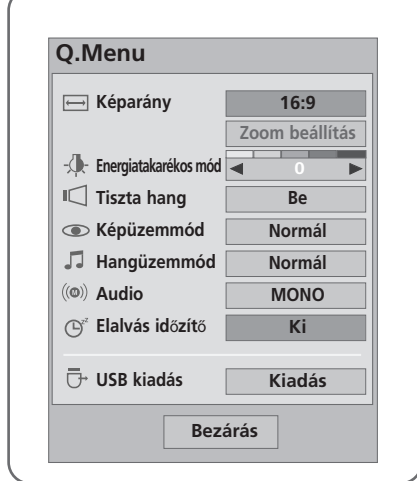

LCD TV-TÍPUSOK

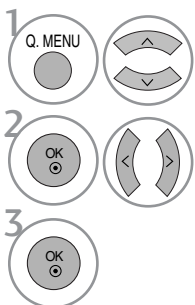
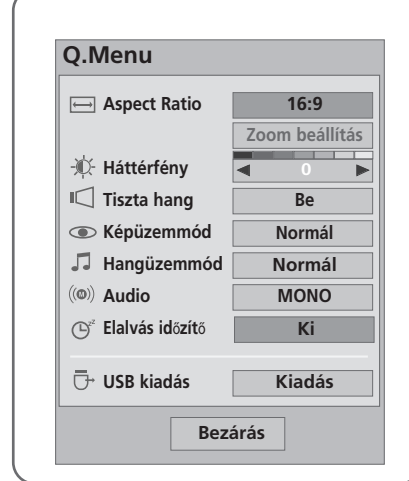

Jelenítse meg a menüpontokat.

vagy Válassza ki a kívánt forrást.



- A normál TV nézethez való visszatéréshez nyomja meg a Q.MENU (GYORS MENÜ) gombot.
- A RETURN (VISSZATÉRÉS) gomb megnyomásával visszaléphet az előző menüképernyőre.

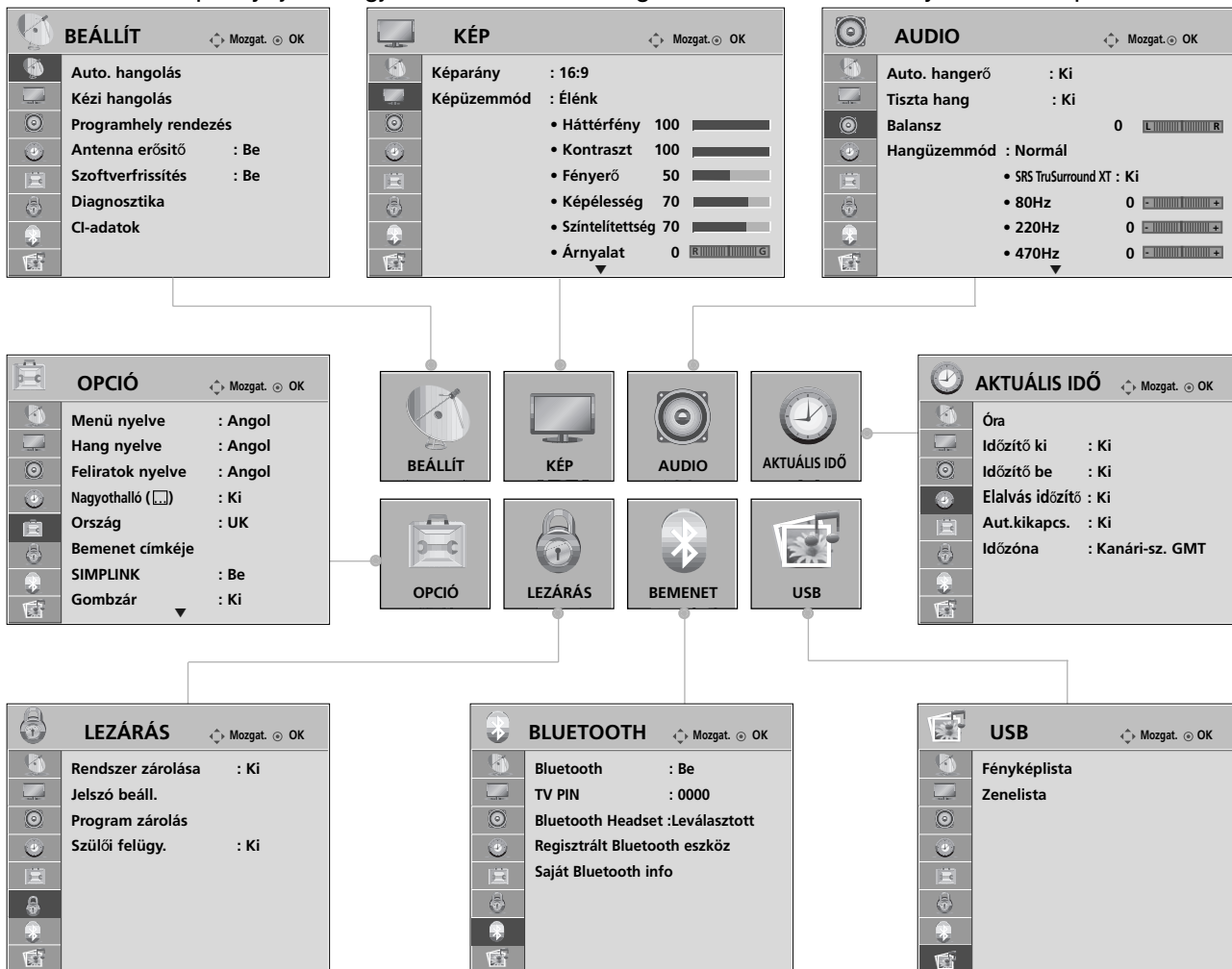

TV-NÉZÉS / CSATORNÁK BEÁLLÍTÁSA

A képernyőn megjelenő menübeállítások kiválasztása és módosítása

A készüléke képernyőjén megjelenő menük némileg eltérhetnek a kézikönyvben szereplő ábráktól.



1   Jelenítse meg a menüpontokat.

2   Válasszon ki egy menüelemet.

3  Lépjen az előugró menühez.

- A normál TV nézethez való visszatéréshez nyomja meg a MENU (MENU) gombot.
- A RETURN (VISSZATÉRÉS) gomb megnyomásával visszaléphet az előző menüképernyőre.

! MEGJEGYZÉS

- ▶ Az **Képernyő kímélő** és a **Energiatakarékos mód** funkció csak Plazma TV típusok esetében használható.
- ▶ A Back Light (Háttérvilágítás), a Power Indicator (Tápellátásjelző), a TruMotion, a TruMotion Demo és a Simple Manual (Egyszerű használati útmutató) funkció csak LCD TV típusok esetében használható.
- ▶ A **TruMotion**, **TruMotion Demo** üzemmód csak a 37/42/47/52LG70** típus esetén használható.
- ▶ Analogue (Analog) módban a **Ci-adatok** és a **Mélyhang-kiemelés** funkció nem használható.

Automatikus programbeállítás

Segítségével automatikusan megkeresheti és tárolhatja az összes programot.

Ha elindítja az automatikus programozást, a készülék töröl minden tárolt szervizadatot.

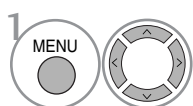
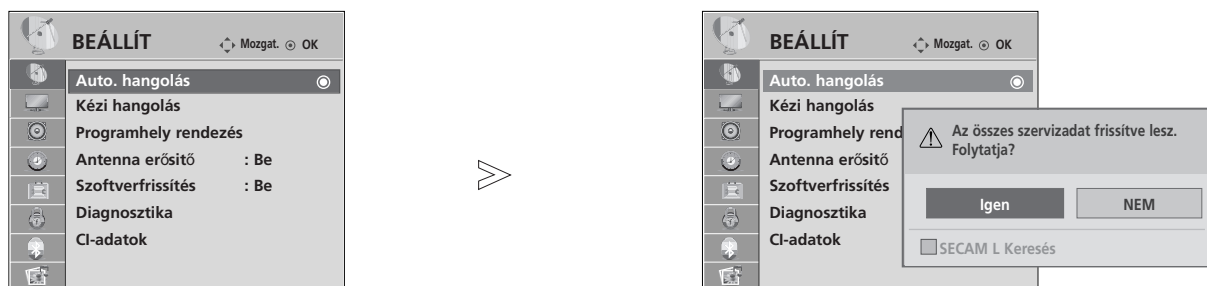

Válassza a **BEÁLLÍT** menüpontot.

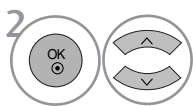

Válassza az **Auto. hangolás** parancsot.

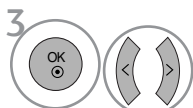

Válassza a **Igen** lehetőséget.



Indítsa el az **Auto. hangolás** funkciót.

- A számgombok segítségével adjon meg egy négyjegyű jelszót, ha a **Rendszer zárolása** beállítás értéke „Be”.
- Ha továbbra is az automatikus hangolást kívánja használni, válassza a **IGEN** lehetőséget a < > gomb segítségével. Ezután nyomja meg az OK gombot. Egyébként válassza a **NEM** lehetőséget.

- A normál TV nézethez való visszatéréshez nyomja meg a MENU (MENU) gombot.
- A RETURN (VISSZATÉRÉS) gomb megnyomásával vissza-lephet az előző menüképernyőre.

TV-NÉZÉS / CSATORNÁK BEÁLLÍTÁSA

Kézi programbeállítás (DIGITÁLIS ÜZEMMÓDBAN)

A Kézi hangolás (Kézi hangolás) segítségével további programokat vehet fel kézzel a programlistába.

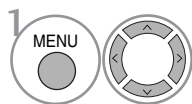
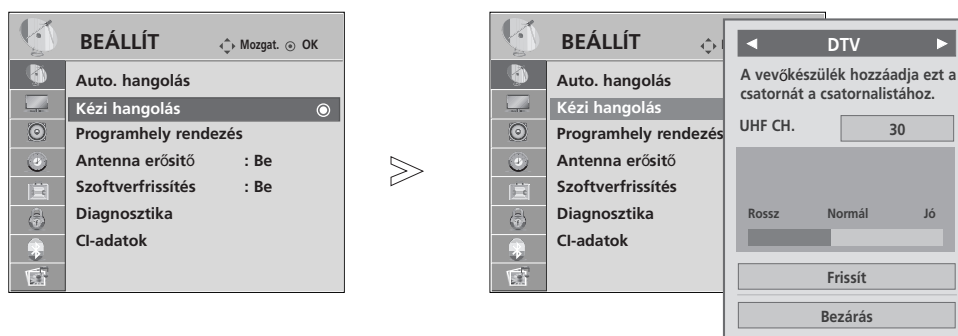

Válassza a **BEÁLLÍT** menüpontot.

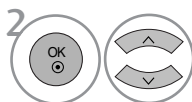

Válassza a **Kézi hangolás** parancsot.

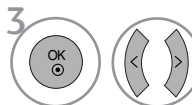

Válassza a DTV lehetőséget.

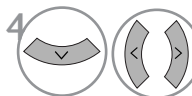

Válassza ki a megfelelő csatornaszámot.

- A számgombok segítségével adjon meg egy négyjegyű jelszót, ha a **Rendszer zárolása** beállítás értéke „Be”.

- A normál TV nézethez való visszatéréshez nyomja meg a MENU (MENU) gombot.
- A RETURN (VISSZATÉRÉS) gomb megnyomásával vissza-lephet az előző menüképernyőre.

Kézi programbeállítás (ANALÓG ÜZEMMÓDBAN)

A programokat kézzel is beállíthatja, és az állomásokat tetszés szerinti sorrendbe rendezheti.

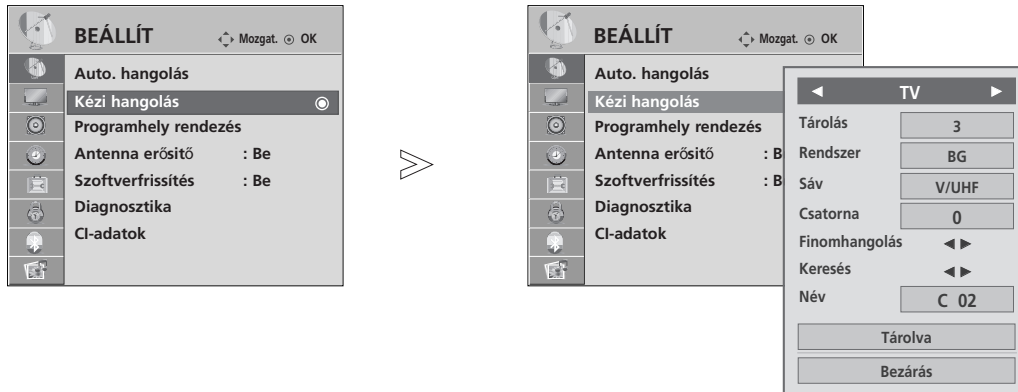

- 1 Válassza a **BEÁLLÍT** menüpontot.
- 2 Válassza a **Kézi hangolás** parancsot.
- 3 Válassza a TV menüpontot.
- 4 vagy Válassza ki a megfelelő programszámot.
- 5 Válasszon ki egy TV-rendszert.

- 6 Válassza a V/UHF vagy a **Kábel** lehetőséget.
- 7 vagy Válassza ki a megfelelő csatornaszámot.
- 8 Indítsa el a keresést.
- 9 Válassza ki a **Tárolva** parancsot.

- A normál TV nézethez való visszatéréshez nyomja meg a MENU (MENÜ) gombot.
- A RETURN (VISSZATÉRÉS) gomb megnyomásával vissza-lephet az előző menüképernyőre.

- A számgombok segítségével adjon meg egy négyjegyű jelszót, ha a **Rendszer zárolása** beállítás értéke „Be”.
- **L** : SECAM L/L' (France)
- **BG** : PAL B/G, SECAM B/G (Európa/Kelet Európa/Ázsia/Új Zéland/Közép Kelet/Afrika/Ausztrália)
- **I** : PAL I/II (Egyesült Királyság/Írország/Hong Kong/Dél Afrika)
- **DK** : PAL D/K, SECAM D/K (Kelet Európa/Kína/Afrika/CIS)
- Ha egy másik csatornát szeretne tárolni, ismételje meg a 4-9. lépést.

TV-NÉZÉS / CSATORNÁK BEÁLLÍTÁSA

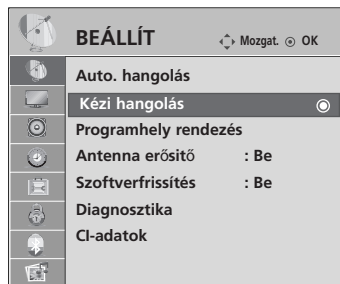

■ Állomásnév hozzárendelése

A programszámhoz öt karakterből álló állomásnevet is rendelhet.

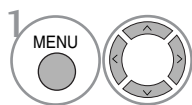

Válassza a **BEÁLLÍT** menüpontot.

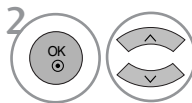

Válassza a **Kézi hangolás** parancsot.

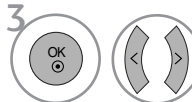

Válassza a **TV** menüpontot.

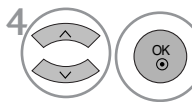

Válassza a **Név** menüpontot.

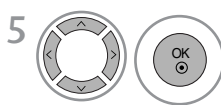

Válassza ki a helyet, majd válassza ki a második karaktert, és így tovább. Használhatja az ábécé betűit A-tól Z-ig, a számokat 0 és 9 között, a + vagy a - jelet, illetve a szóközt.

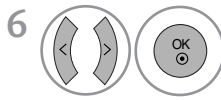

Válassza a **Bezáras** menüpontot.

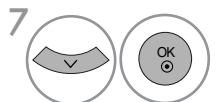

Válassza ki a **Tárolva** parancsot.

■ Finomhangolás

Általában a finomhangolásra akkor van szükség, ha a vétel minősége nem megfelelő.

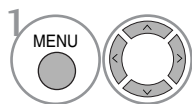

Válassza a **BEÁLLÍT** menüpontot.

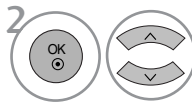

Válassza a **Kézi hangolás** parancsot.

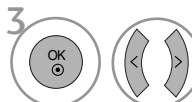

Válassza a **TV** menüpontot.



Válassza a **Finomhangolás** lehetőséget.

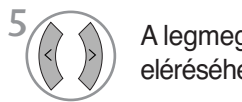

A legmegfelelőbb kép és hang eléréséhez végezze el a finomhangolást.

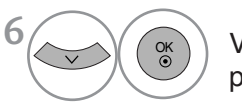

Válassza ki a **Tárolva** parancsot.

- A normál TV nézethez való visszatéréshez nyomja meg a MENU (MENU) gombot.
- A RETURN (VISSZATÉRÉS) gomb megnyomásával visszaléphet az előző menüképernyőre.

Program szerkesztése

A programszám átugrása azt jelenti, hogy azt nem választhatja ki a P ^ v gomb segítségével tévénézés közben.

Az átugrott program kiválasztásához a számgombok segítségével adja meg közvetlenül a program számát, vagy válassza ki azt a Programme Edit (Program szerkesztése) menüben.

Ez a funkció lehetővé teszi a tárolt programok átugrását.

Néhány országban a programhely-számot csak a SÁRGA gombbal lehet mozgatni.

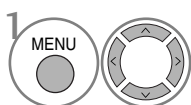
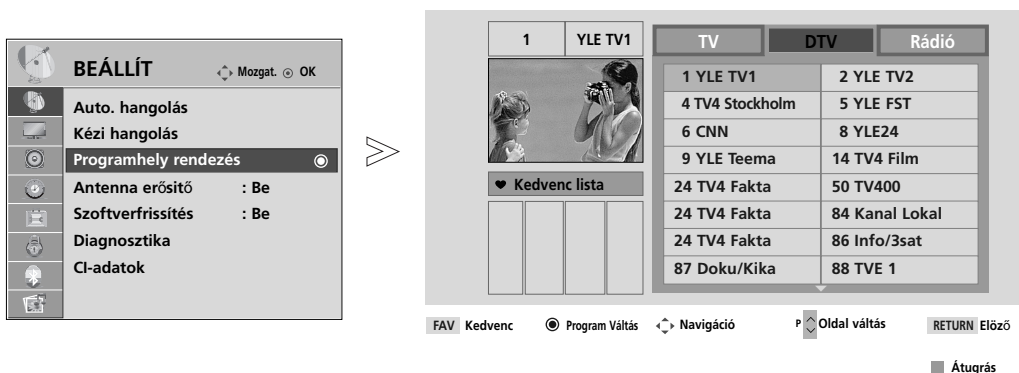

Válassza a **BEÁLLÍT** menüpontot.

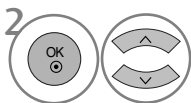

Válassza a **Programhely rendezés** menüpontot.

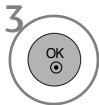

Nyissa meg a **Programhely rendezés** menüt.



Válassza ki a tárolandó vagy átugrandó programot.

- A számgombok segítségével adjon meg egy négyjegyű jelszót, ha a **Rendszer zárolása** beállítás értéke „Be”.

- A normál TV nézethez való visszatéréshez nyomja meg a MENU (MENU) gombot.
- A RETURN (VISSZATÉRÉS) gomb megnyomásával vissza-lephet az előző menüképernyőre.

TV-NÉZÉS / CSATORNÁK BEÁLLÍTÁSA

(DTV/RÁDIÓ ÜZEMMÓDBAN)

■ Programszám átugrása



1 Válassza ki az átugrani kívánt program számát.



2 Állítsa át kék színűre az átugrott program számát.



3 Kapcsolja ki az átugrott programot.

- A programszám átugrása azt jelenti, hogy azt nem választhatja ki a **P** ^ v gomb segítségével a normál tévénézés során.
- Az átugrott program kiválasztásához a szám-gombok segítségével adja meg közvetlenül a program számát, vagy válassza ki azt a Programme edit (Program szerkesztése) vagy a műsorfűzet menüjében.

■ Kedvenc program választása



1 Válassza ki a kedvenc programjának számát.

- Ezzel a kiválasztott program automatikusan a kedvenc programok listájába kerül.

TV ÜZEMMÓDBAN



A funkció lehetővé teszi a tárolt programok törlését vagy átugrását. Lehetőség van néhány csatorna áthelyezésére vagy átszámozására is.

■ Automatikus rendezés

- 1  Indítsa el az Auto Sort (Automatikus rendezés) funkciót.





- Miután bekapcsolta az Auto Sort (Automatikus rendezés) funkciót, már nem szerkesztheti a programokat.

■ Program törlése



- 1  Válassza ki a törölni kívánt program számát.
- 2  Állítsa át piros színűre a törölt program számát.
- 3  Kapcsolja ki a törölt programot.

- A készülék törli a kiválasztott programot, és az utána következő programokat egy hellyel feljebb tolja.

■ Program áthelyezése



- 1  Válassza ki az áthelyezni kívánt program számát.
- 2   Állítsa át sárga színűre az áthelyezett program számát.
- 3  Kapcsolja ki az áthelyezett programot.

■ Programszám átugrása

- 1  Válassza ki az átugrani kívánt program számát.
- 2  Állítsa át kék színűre az átugrott program számát.
- 3  Kapcsolja ki az átugrott programot.

- Nyomja meg ismét a KÉK gombot az átugrott program kikapcsolásához. A programszám átugrása azt jelenti, hogy azt nem választhatja ki a P \wedge \vee gomb segítségével a normál tévézés során.
- Ha ki szeretné választani az átugrott programot, a számgombok segítségével adja meg közvetlenül a program számát vagy válassza ki azt a Programozás, illetve a Table (Táblázat) menüben.

■ Kedvenc program választása

- 1   Válassza ki a kedvenc programjának számát.

- A kiválasztott program ezzel bekerül a kedvenc programok listájába.

TV-NÉZÉS / CSATORNÁK BEÁLLÍTÁSA

BOOSTER(Antenna erősítő) (DIGITÁLIS ÜZEMMÓDBAN)

Ha gyenge a vétel, a **Mélyhang-kiemelés** beállításnál válassza az Be (Be) értéket.
Erős TV-jel esetén válassza az Off (Ki) értéket.

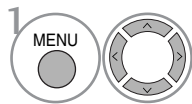
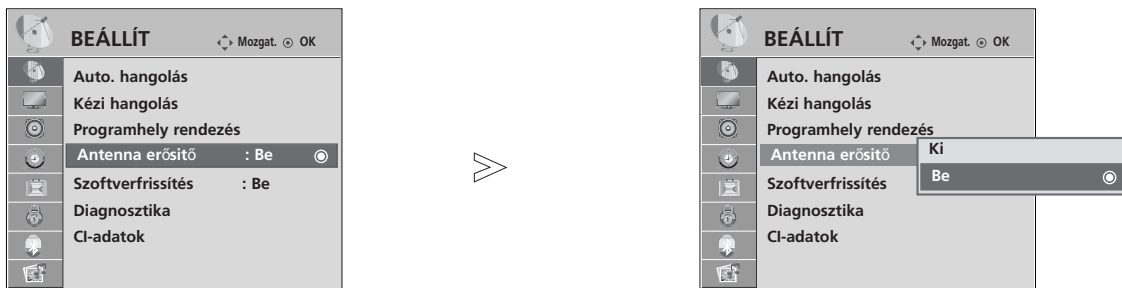

Válassza a **BEÁLLÍT** menüpontot.

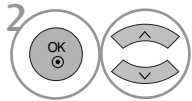

Válassza a **Mélyhang-kiemelés** menüpontot.

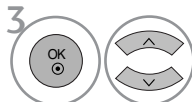

Válassza az **Be** vagy az **Ki** lehetőséget.



Mentse a kiválasztott beállítást.

- A normál TV nézethez való visszatéréshez nyomja meg a MENU (MENU) gombot.
- A RETURN (VISSZATÉRÉS) gomb megnyomásával vissza-lephet az előző menüképernyőre.

SZOFTVERFRISSÍTÉS

A Szoftverfrissítés (Szoftverfrissítés) funkció azt jelenti, hogy a digitális földi műsorszóró rendszeren keresztül szoftverek tölthetők le.

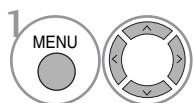
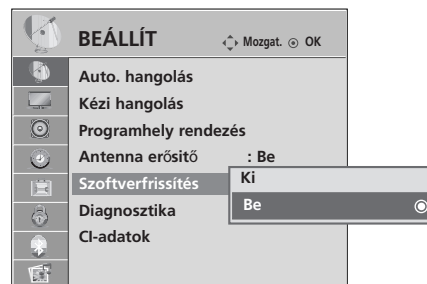
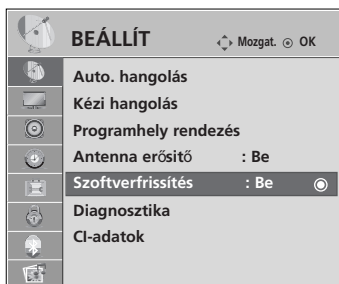

Válassza a **BEÁLLÍT** menüpontot.

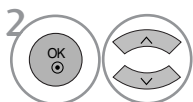

Válassza a **Szoftverfrissítés** menüpontot.

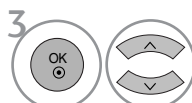

Válassza az **Be** vagy az **Ki** lehetőséget.

- Ha az **Be** beállítást választja, felhasználói jóváhagyást kérő üzenetablak jelenik meg, amely új elérhető szoftverről értesít.



Mentse a kiválasztott beállítást.

* A „Szoftverfrissítés” („Szoftverfrissítés”) beállítása közben

Előfordulhat, hogy a frissített digitális szoftveradatok továbbítása a következő menü megjelenését eredményezi a tévé képernyőjén.

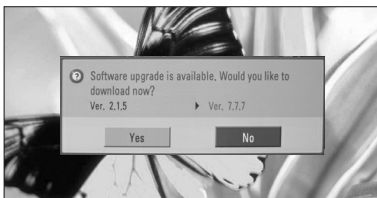

Ha a Software Update (Szoftverfrissítés) menü beállítása „Off” (Ki), akkor a készülék kéri annak bekapcsolását.

Ha a következő képet látja, válassza a **IGEN** lehetőséget a < > gomb segítségével.

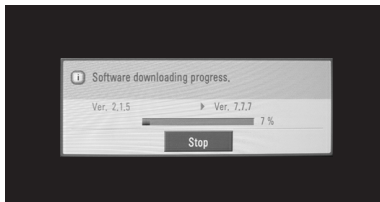

A készülék kikapcsolásakor elindul a letöltés.

Ha frissítés közben bekapcsolja a készüléket, megjelenik a folyamat állapota.

A szoftverfrissítés befejezését követően a rendszer újraindul.

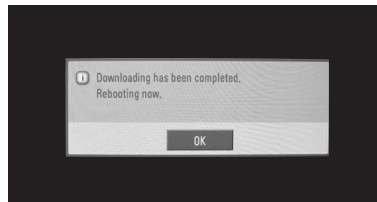

- A szoftverfrissítés folyamata során ügyeljen a következőkre:

- A készülék tápellátásának folyamatosnak kell lennie.
- A készüléket tilos kikapcsolni.
- Az antennacsatlakozást tilos megszakítani.
- A szoftverfrissítést követően ellenőrizheti a frissített szoftver verziószámát a Diagnosztika (Diagnosztika) menüben.

TV-NÉZÉS / CSATORNÁK BEÁLLÍTÁSA

DIAGNOSTICS (DIAGNOSZTIKA)

Ez a funkció lehetővé teszi a Manufacturer (Gyártó), a Model/Type (Modell/Típus), a Serial Number (Gyári szám) és a Software Version (Szoftververzió) megtekintését.

Megjeleníti a behangolt MUX adatait és jelerősségét.

Megjeleníti a kiválasztott MUX jeladatait és szolgáltatásnevét.

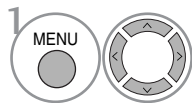
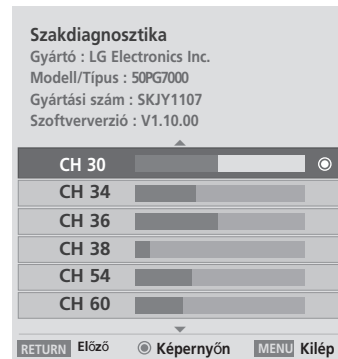
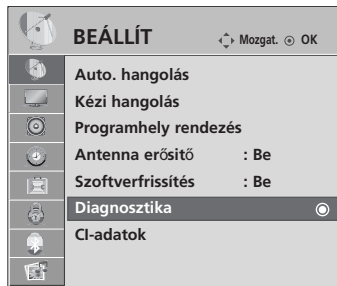

Válassza a **BEÁLLÍT** menüpontot.

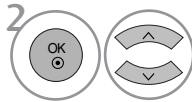

Válassza a **Diagnosztika** lehetőséget.



Tekintse meg a Manufacturer (Gyártó), a Model/Type (Modell/Típus), a Serial Number (Gyári szám) és a Software Version (Szoftververzió) mező adatait.

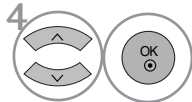

Tekintse meg a csatorna adatait.

- A normál TV nézethez való visszatéréshez nyomja meg a MENU (MENU) gombot.
- A RETURN (VISSZATÉRÉS) gomb megnyomásával vissza-lephet az előző menüképernyőre.

CI [COMMON INTERFACE] (ÁLTALÁNOS ILLESZTŐFELÜLET) ADATAI

Ez a funkció lehetővé teszi egyes zavart adások (fizetős adások) nézését. Ha eltávolítja a CI-modult, a fizetős adások nem nézhetők. A modul CI-foglalatba helyezését követően elérhetővé válik a modul menüje. Modul és intelligens kártya beszerzése érdekében lépjen kapcsolatba a kereskedővel. Kerülje a CI-modul gyakori eltávolítását/behelyezését. Gondot okozhat a készülékben. A CI-modul behelyezését követően a készülék bekapcsolása után gyakran nem hallható a hang.

Természetellenes kép jelentkezhethet a CI-modul és az intelligens kártya miatt.

Az országban használt műsorszórási körülményektől függően a CI (Common Interface – Általános illesztőfelület) funkció elképzelhető, hogy nem működik.

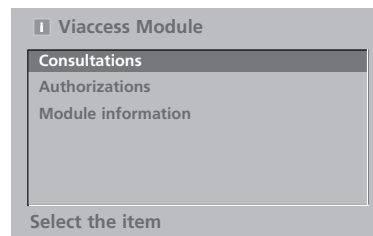
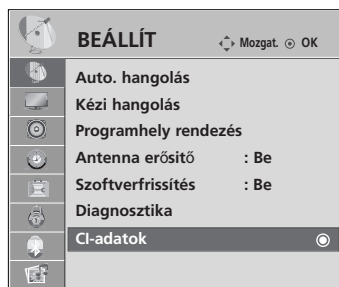

- Ez a képernyőn megjelenő menü csak illusztráció, a menüelemek és a képernyő formátuma a fizetős digitális tartalom szolgáltatójától függően eltérő lehet.
- Lehetősége van a CI (Common Interface – Általános illesztőfelület) menüképernyőjének és a kereskedő által nyújtott szolgáltatások megváltoztatására.

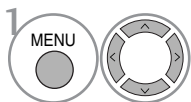

Válassza a **BEÁLLÍT** menüpontot.

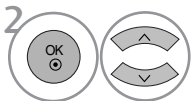

Válassza a **CI-adatok** menüpontot.

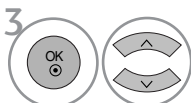

Válassza ki a kívánt elemet: Module information (modul adatai), smart card information (intelligens kártya adatai), language (nyelv), software download (szoftverletöltés) stb.

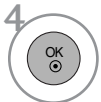

- A normál TV nézethez való visszatéréshez nyomja meg a MENU (MENU) gombot.
- A RETURN (VISSZATÉRÉS) gomb megnyomásával vissza-lephet az előző menüképernyőre.

TV-NÉZÉS / CSATORNÁK BEÁLLÍTÁSA

A programtáblázat behívása

A memóriában tárolt programokat a programtáblázat megjelenítésével ellenőrizheti.

Mini szójegyzék

 A Locked Programme (Zárolt program) esetén jelenik meg.



■ A programtáblázat megjelenítése



Nyissa meg a **Program lista** képernyőt.

- A táblázatban szerepelhet néhány kék program. Ezeket automatikus programozással vagy Programozás módban átugrandó programként állították be.
- Ha a programtáblázatban a programok csatornaszámmal vannak jelölve, az mutatja, hogy nincs állomásnév hozzájuk rendelve.

■ Program kiválasztása a programtáblázatban



Válasszon ki egy programot.



Váltson át a kiválasztott programszámra.



Az éppen megtekintett műsorból a készülék TV üzemmódból átvált DTV, majd Rádió üzemmódba.

■ A programtáblázat oldalainak lapozása

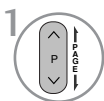

A gombbal válthat az oldalak között.



Visszatérés a normál TV nézetbe.

■ A kedvenc programok táblázatának megjelenítése



A Favourite Programme (Kedvenc programok) táblázat megjelenítése.

BEMENETI LISTA

Csak a TV-készülékhez csatlakoztatott bemeneti jelek aktiválhatók és választhatók ki.

A HDMI és az AV1 vagy 2 (SCART) bemeneti jelforrást a készülék egy érzékelőtű segítségével ismeri fel, és csak akkor engedélyezi, ha egy külső eszköz feszültségét észleli.

A TV/RAD (TV/RÁDIÓ) gombbal External Input (Külső bemenet) módból átválthat RF Input (RF bemenet) módba, valamint a DTV/RADIO/TV üzemmódban utoljára megtekintett programba.

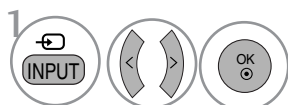
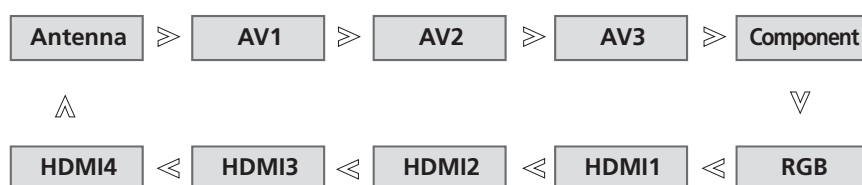

Válassza ki a bemeneti jelforrást.

- **Antenna** : DTV-/TV-program megtekintéséhez válassza ezt a beállítást.
- **AV1, AV2, AV3** : Videomagnón vagy egy külső berendezésen rögzített program megtekintéséhez válassza ezt a beállítást.
- **Component** : A DVD-készülék vagy a digitális set-top box egység csatlakozójától függően válassza ezt a beállítást.
- **RGB** : Számítógép csatlakozójától függően válassza ezt a beállítást.
- **HDMI1, HDMI2, HDMI3, HDMI4** : A DVD-készülék, a számítógép vagy a digitális set-top box egység csatlakozójától függően válassza ezt a beállítást.

TV-NÉZÉS / CSATORNÁK BEÁLLÍTÁSA



Csak olyan készüléken működik, amelyen a SIMPLINK logó fel van tüntetve. Ellenőrizze a SIMPLINK logó meglétét.

Előfordulhat, hogy a készülék nem működik megfelelően, amikor más, HDMI-CEC funkcióval rendelkező készülékekkel használja.

Ennek segítségével vezérelheti a TV-hez HDMI-kábellel csatlakoztatott egyéb AV-eszközöket anélkül, hogy további kábelekre vagy beállításokra lenne szükség.

Ha nem kívánja a SIMPLINK menüt használni, válassza az „**Ki**” (Kikapcsolva) beállítást.

A SIMPLINK funkció nem használható a HDMI IN 4 bemenet esetén.

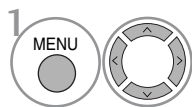
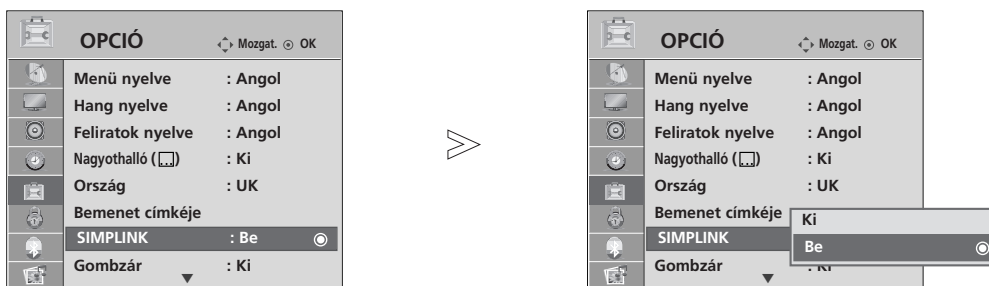

Válassza az **OPCIÓ** menüpontot.

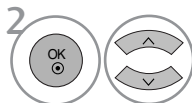

Válassza a **SIMPLINK** lehetőséget.

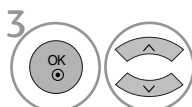

Válassza az **Be** vagy az **Ki** lehetőséget.



Mentse a kiválasztott beállítást.

- A normál TV nézethez való visszatéréshez nyomja meg a MENU (MENU) gombot.
- A RETURN (VISSZATÉRÉS) gomb megnyomásával vissza léphet az előző menüképernyőre.

! MEGJEGYZÉS

- ▶ Csatlakoztassa a HDMI kábellel a televízió hátlapján lévő HDMI/DVI IN vagy HDMI IN csatlakozót a SIMPLINK készülék hátulján található HDMI OUT csatlakozóhoz.
- ▶ SIMPLINK funkcióval ellátott házimozsi esetében a HDMI fent leírt módon történő csatlakoztatása után csatlakoztassa a DIGITAL AUDIO OUT kábelt a televízió hátlapján található DIGITAL AUDIO IN csatlakozóba és a SIMPLINK készülék hátán található OPTICAL csatlakozóba.
- ▶ A külső berendezés SIMPLINK funkcióval történő működtetések a távirányító üzemmód (MODE) gombján nyomja meg a TV gombot a kezeléshez.
- ▶ Ha a bemeneti forrást a távirányító IN/OUT gombjával vagy más módon átkapcsolják, a SIMPLINK funkcióval működtetett berendezés leáll.
- ▶ Házimozsi-funkcióval rendelkező hordozó kiválasztásakor, ill. működtetések a készülék hangszórói automatikusan házimozsi-hangszóró (HT Speaker) üzemmódra váltanak (hallgatás házimozsival).

SIMPLINK funkciók

Lemez lejátszása

A csatlakoztatott AV-eszközöket a következő gombokkal vezérelheti: \wedge \vee \lt \gt , OK, \blacktriangleright , \blacksquare , \parallel , \blacktriangleleft és \blacktriangleright . (A \bullet gombbal nem érhet el ilyen funkciókat.)

Közvetlen lejátszás

Miután az AV-eszközöket csatlakoztatta a TV-hez, további beállítások végrehajtása nélkül, közvetlenül vezérelheti az eszközöket és lejátszhatja a különféle adathordozókat.

AV-eszköz kiválasztása

Kiválaszthatja az egyik csatlakoztatott AV-eszközt, majd elindíthatja a lejátszást.

Az összes eszköz kikapcsolása

A TV kikapcsolásakor az összes csatlakoztatott eszköz kikapcsolódik.

Hangkimenet kapcsolása

Egyszerű módon kapcsolhatja át a hangkimenetet.

Sync Power on (Szinkronizálás bekapcsolása)

A csatlakoztatott AV-eszközre rögzített program lejátszásakor a TV-készülék automatikusan bekapcsol.

* Ha egy eszközt HDMI-kábellel csatlakoztatja a TV-hez, de az nem támogatja a Simplink technológiát, akkor ez a funkció nem használható rajta.

A SIMPLINK menü

A kívánt SIMPLINK forrás kiválasztásához nyomja meg a \wedge \vee \lt \gt , majd az OK gombot.

- 1 **TV megjelenítése:** Az előzőleg aktív TV-csatornára vált az aktuális üzemmódtól függetlenül.
- 2 **DISC (Lemez) lejátszása:** A csatlakoztatott lemezes egységek kiválasztása és lejátszása. Ha több lemez is elérhető, akkor a lemezek címei a választás megkönnyítéséhez megjelennek a képernyő alján.
- 3 **VCR (Videomagnó) lejátszása:** A csatlakoztatott videomagnó elindítása és vezérlése.
- 4 **HDD Recorder (Merevlemez felvevő) felvételeinek visszajátszása:** A merevlemezre rögzített felvételek lejátszása és vezérlése.
- 5 **Audio Out to Home theatre/Audio Out to TV (Hangkimenet házimozira/TV-készülékre):** Válassza ki, hogy a házimozira vagy a TV-hangszóróra kívánja irányítani a hangkimenetet.



Kijelölt eszköz

Ha nincs csatlakoztatott eszköz, szürkén jelenik meg

Ha van csatlakoztatott eszköz, világos színnel jelenik meg

- Home theater (Házimoziz): Egyszerre csak egy használata lehetséges.
- DVD, Recorder (Felvevő): Egyszerre legfeljebb három használata lehetséges.
- VCR (Videomagnó): Egyszerre csak egy használata lehetséges.

TV-NÉZÉS / CSATORNÁK BEÁLLÍTÁSA

INPUT LABEL (BEMENET CÍMKÉJE)

Minden bemeneti jelforráshoz hozzárendel egy címkét.

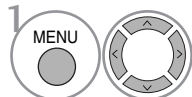

Válassza az **OPCIÓ** menüpontot.

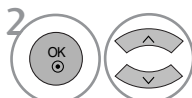

Válassza az **Bemenet címkéje** menüpontot.

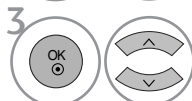

Válassza ki a forrást.



Válassza ki a címkét.

- A normál TV nézethez való visszatéréshez nyomja meg a MENU (MENU) gombot.
- A RETURN (VISSZATÉRÉS) gomb megnyomásával vissza-lephet az előző menüképernyőre.

AV MÓD

Amikor az AV-eszközöket a külső bemenethez csatlakoztatja, kiválaszthatja az optimális képeket és hangokat.

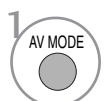
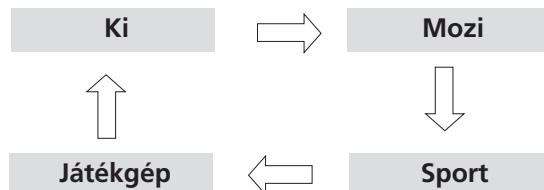

A kívánt jelforrás kiválasztásához nyomja meg többször az **AV MODE** (AV MÓD) gombot.



- Ha AV üzemmódban kiválasztja a **Mozi** módot, a **KÉP** menü és az **AUDIO**(AUDIÓ) menü **Képzüzemód** és **Hangüzem mód** beállításában is a **Mozi** üzemmód lesz kijelölve.
- Ha AV üzemmódban kiválasztja az „**Ki**” lehetőséget, a készülék az először beállított képzüzemódot választja ki.

SIMPLE MANUAL (EGYSZERÛ HASZNÁLATI ÚTMUTATÓ) (CSAK LCD TV TÍPUSOK ESETÉN)

A TV-készülékkel kapcsolatos információk egyszerűen megjeleníthetők a képernyőn az egyszerű használati útmutató segítségével.

Az egyszerű használati útmutató megjelenítése közben a készülék hangja kikapcsol.

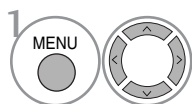
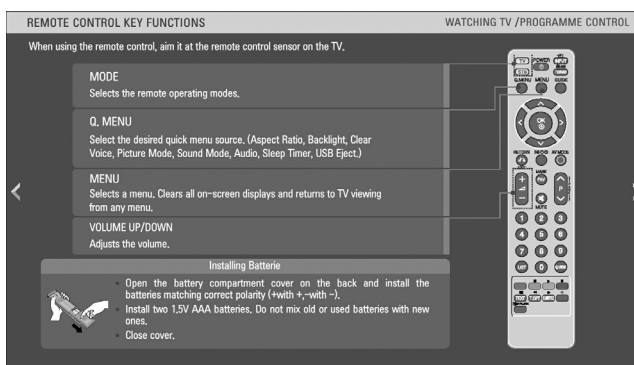
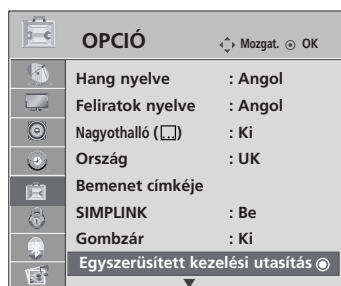

Válassza az **OPCIÓN** menüpontot.

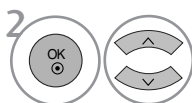

Válassza a **Egyszerűsített kezelési utasítás** lehetőséget.

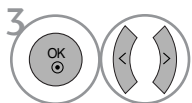

Válassza ki az útmutató megtekinteni kívánt részét.

- A normál TV nézethez való visszatéréshez nyomja meg a RETURN (VISSZATÉRÉS) gombot.

A BLUETOOTH HASZNÁLATA

Mi az a Bluetooth?

A Bluetooth olyan rövid hatótávolságú hálózati technológia, amely a 2,4 GHz-es frekvencia használatával biztosítja az információtechnológiai eszközök, mint például a számítógépek, mobiltelefonok, PDA-k, valamint egyéb digitális készülékek vezeték nélküli kapcsolatát, így az adatátvitelhez nincs szükség adatkábel használatára.

A Bluetooth kommunikációs funkció használatával lehetőség nyílik Bluetooth-kompatibilis sztereó fejhallgató csatlakoztatására, valamint megtekintheti a TV-készüléken a Bluetooth-kompatibilis mobiltelefonon tárolt fényképeket.

- Kommunikációs specifikáció: BLUETOOTH technológia 2.0-s verzió
- Kimenet: BLUETOOTH technológia 2-es energiasztály
- Legnagyobb kommunikációs hatótávolság: akadálymentesen kb. 10 m
- Frekvenciasáv: 2,4 GHz (2,400 GHz ~ 2,4835 GHz)
- Kompatibilis BLUETOOTH-profil: A2DP (Advanced Audio Distribution Profile)
OPP (Object Push Profile)

A Bluetooth használatával kapcsolatos tudnivalók

- ▶ 10 méteres távolságon belül használható.
Ha a készüléket ennél nagyobb távolságban használja vagy a szabad rálátás akadályozva van, akkor kommunikációs hiba léphet fel.
- ▶ Kommunikációs hibát okozhatnak a környező készülékek is.
- ▶ A szintén 2,4 GHz-es frekvenciasávot használó eszközök (vezeték nélküli helyi hálózat, mikro-hullámú sütő stb.) kommunikációs hibát okozhatnak.
- ▶ Az eszközkeresési idő a Bluetooth-eszközök számától és a működési környezettől függően változhat. Minél kisebb az eszközök száma, annál nagyobb az eszközök megtalálásának valószínűsége.
- ▶ A vezeték nélküli eszközök használata során elektromágneses interferencia léphet fel.
- ▶ Mivel a vezeték nélküli eszközök elektromágneses interferenciát okozhatnak, ezért ezek az eszközök egészségügyi környezetben nem használhatók.
- ▶ A külső Bluetooth-eszközök esetében egyidejűleg csak egy fejhallgató csatlakoztatására van lehetőség.
- ▶ A Bluetooth-fejhallgató használata során kép fogadására nincs lehetőség.
- ▶ Az MP3 funkció használata nem támogatott.
- ▶ A Bluetooth technológia további ismertetéséhez olvassa el a Bluetooth-eszköz felhasználói kézikönyvét.

QDID : B014281

A BLUETOOTH BEÁLLÍTÁSA

Ha a közvetített hangot Bluetooth-fejhallgatóval kívánja hallgatni, vagy ha külső eszköztől származó jpeg formátumú képeket a TV-készüléken szeretné megtekinteni, akkor kábelek csatlakoztatása helyett használhatja a vezeték nélküli kommunikációs technológiát.

A BLUETOOTH menüt az „On” (Be) lehetőség választásával érheti el.

Ha nem kívánja a Bluetooth funkciót használni, válassza az „Off” (Kikapcsolva) beállítást.

Ha a készülék egy külső Bluetooth-eszközhöz csatlakozik, akkor a készülék leválasztása után használja az „Off” (Kikapcsolva) lehetőséget.

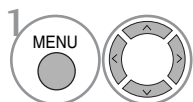
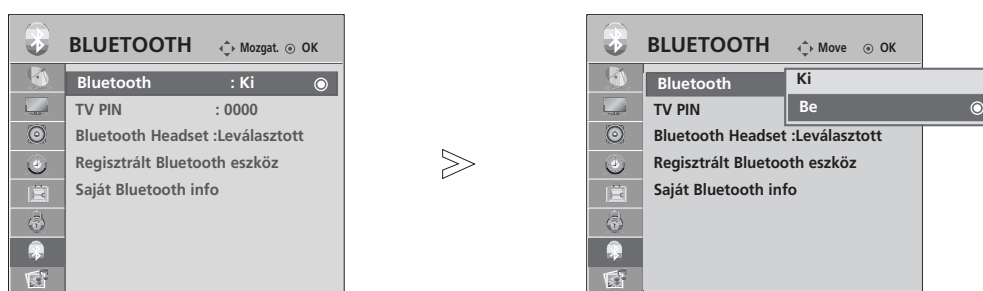

Válassza a **BLUETOOTH** lehetőséget.

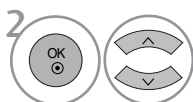

Válassza a **Bluetooth** lehetőséget.

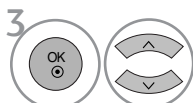

Válassza az **On (Be)** vagy az **Off (Ki)** lehetőséget.



Mentse a kiválasztott beállítást.

- A normál TV nézethez való visszatéréshez nyomja meg a MENU (MENU) gombot.
- A RETURN (VISSZATÉRÉS) gomb megnyomásával vissza-lephet az előző menüképernyőre.

A BLUETOOTH HASZNÁLATA

TV PIN-KÓDJÁNAK BEÁLLÍTÁSA

Külső Bluetooth-eszköz csatlakozásának elfogadásához, illetve külső Bluetooth-eszközhöz való csatlakozás céljából.

A külső Bluetooth-eszköz PIN-kódjának beállításáról az eszköz felhasználói kézikönyvében olvashat további ismertetést.

A TV PIN-kódja legfeljebb 10 számjegyet tartalmazhat.

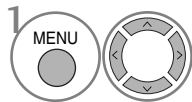
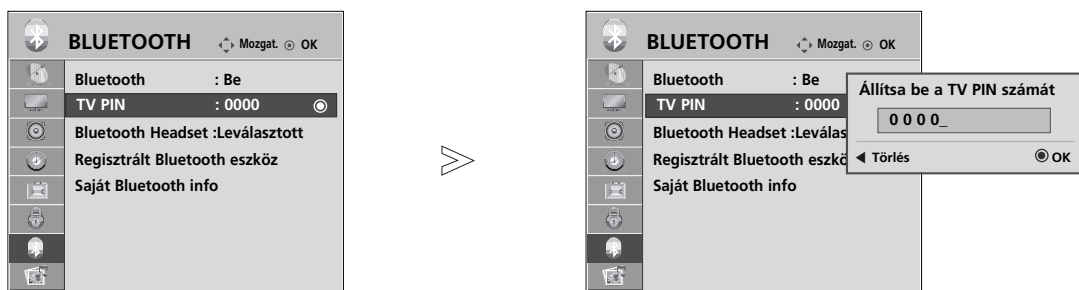

Válassza a **BLUETOOTH** lehetőséget.

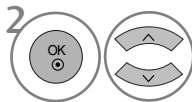

Válassza a **TV PIN (TV PIN-KÓDJA)** lehetőséget.

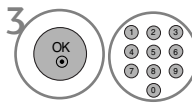

Adja meg a kívánt PIN-kódot.



- A normál TV nézethez való visszatéréshez nyomja meg a MENU (MENU) gombot.
- A RETURN (VISSZATÉRÉS) gomb megnyomásával vissza-lephet az előző menüképernyőre.

BLUETOOTH-FEJHALLGATÓ

Bluetooth sztereó fejhallgató használatával a TV hangját vezeték nélküli kommunikáció segítségével a Bluetooth-fejhallgatón keresztül hallgathatja.

Az első használatot megelőzően a készüléket párosítani kell az új Bluetooth-eszközzel. További ismertetéshez olvassa el a megfelelő eszköz felhasználói kézikönyvét.

Legfeljebb 12 eszközt használhat.

Amikor a készülék a Bluetooth sztereó fejhallgató keresését végzi, az OK gombbal elérhető „Stop” (Leállítás) funkció kivételével a gombok nem használhatók.

Új Bluetooth-fejhallgató csatlakoztatása

Az új Bluetooth sztereó fejhallgató keresését csak Disconnected (Nincs csatlakoztatva) üzemmódban hajthatja végre.

A keresés során megjelenik az elérhető Bluetooth sztereó fejhallgatók listája.

A Bluetooth-eszközök keresését követően az eszközhöz való csatlakozáshoz megtörténik a PIN-kód ellenőrzése. További ismertetéshez olvassa el a megfelelő eszköz felhasználói kézikönyvét.

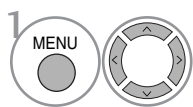

Válassza a **BLUETOOTH** lehetőséget.

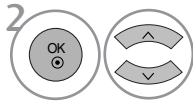

Válassza a Bluetooth Headset (Bluetooth-fejhallgató) lehetőséget.

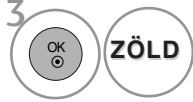

A Bluetooth-fejhallgató keresése.

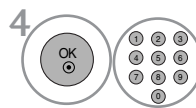

Adja meg a Bluetooth-fejhallgató PIN-kódját. A PIN-kóddal kapcsolatos további ismertetéshez olvassa el a megfelelő eszköz felhasználói kézikönyvét.

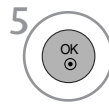

A Bluetooth-fejhallgató csatlakoztatása.

Csatlakozás regisztrált Bluetooth-fejhallgatóhoz

A Bluetooth sztereó fejhallgatók listáján az eszközök a legutóbbi használat sorrendjében jelennek meg. A legutóbb használt fejhallgató látható a lista elején.

Ha olyan Bluetooth-eszközhöz csatlakozik, amelyet korábban már regisztrált, akkor a kapcsolatot a PIN-kód ellenőrzése nélkül, közvetlenül létrehozhatja.

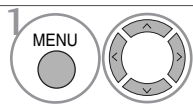

Válassza a **BLUETOOTH** lehetőséget.

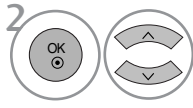

Válassza a Bluetooth Headset (Bluetooth-fejhallgató) lehetőséget.

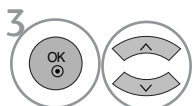

Válassza ki a kívánt Bluetooth-fejhallgatót.

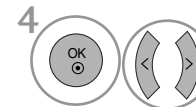

Megjelenik a kiválasztott Bluetooth-fejhallgató csatlakoztatását kérő üzenet. Válassza a Yes (Igen) vagy a No (Nem) lehetőséget.



A Bluetooth-fejhallgató csatlakoztatása.

- A Bluetooth sztereó fejhallgató használata/csatlakoztatása után a TV-készülék ki- és bekapcsolását követően a fejhallgató automatikusan Disconnected (Nincs csatlakoztatva) állapotba kerül.
- A Bluetooth sztereó fejhallgató csatlakoztatását követően a TV-készülék hangszórója kikapcsol, a hang csak a fejhallgatóban lesz hallható.

A BLUETOOTH HASZNÁLATA

A Bluetooth-fejhallgató kapcsolatának bontása használat közben

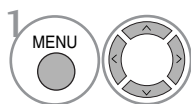

Válassza a BLUETOOTH lehetőséget.



A Bluetooth-fejhallgató kapcsolatának bontása.

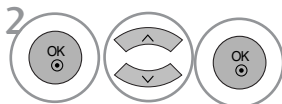

Válassza a Bluetooth Headset (Bluetooth-fejhallgató) lehetőséget.

A Bluetooth-kapcsolat kezdeményezése a fejhallgatóról

Ha a Bluetooth menü „On” (Be) állapotú, és a TV-készülék csatlakozási kérést kap a fejhallgatótól, akkor ez az üzenet jelenik meg. Ez csak a funkciót támogató fejhallgatók esetében érhető el. (További ismertetéshez olvassa el a megfelelő Bluetooth-fejhallgató felhasználói kézikönyvét.)

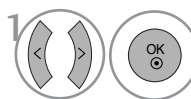
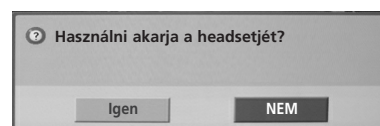

Válassza a Yes (Igen) vagy a No (Nem) lehetőséget.

! MEGJEGYZÉS

- ▶ Az LG a következő fejhallgatókat ajánlja: (Típusnév: MOTOROLA (HT820, S9), Jabra (BT620S, BT8010), Plantronics (Pulsar590), Nokia (BH-501), Sony (HBH-DS970, DR-BT30Q), Philips (HSB7100), Logitech (Freepulse-Wireless), Ildobi (HP-910) és LG(HBS250)). A fejhallgató puffermemóriájának méretétől függően előfordulhat, hogy az audiorejátszás késik.
- ▶ Csak a hivatalos Bluetooth-kompatibilis tanúsítvánnyal rendelkező sztereó fejhallgatók keresésére és csatlakoztatására van lehetőség.
- ▶ Csak az A2DP (AV) profilt támogató Bluetooth sztereó fejhallgatók csatlakoztatására van lehetőség.
- ▶ A csak a HF (Hands Free – Vezeték nélküli) profilt támogató Bluetooth sztereó fejhallgatók nem csatlakoztathatók.
- ▶ Ha a Bluetooth PIN-kód beállításainál mentett PIN-kód eltér a sztereó fejhallgató felhasználói kézikönyvében megadott PIN-kódtól, akkor az eszköz nem csatlakoztatható. További ismertetéshez olvassa el a megfelelő eszköz felhasználói kézikönyvét.
- ▶ Ha a TV-készülék környezetében az alábbiak valamelyike fennáll, akkor az eszközt esetleg nem lehet megkeresni vagy megfelelően csatlakoztatni.
 - Erős elektromágneses tér van jelen.
 - Sok Bluetooth-eszköz van a közelben.
 - A sztereó fejhallgató ki van kapcsolva, nincs a helyén vagy hibás.
 - A mikrohullámú sütő, vezeték nélküli helyi hálózat, indukciós főzőlap stb. ugyanazt a frekvenciát használják, ezért ezek kommunikációs hibát okozhatnak.
- ▶ Egyszerre csak egy sztereó fejhallgató csatlakoztatására van lehetőség.
- ▶ Ha a sztereó fejhallgató csatlakoztatva van, akkor egyidejűleg nem csatlakoztathat más Bluetooth-eszközt.
- ▶ A TV-készülék kikapcsolása stb. következtében megszakadt kapcsolat nem áll helyre automatikusan. Próbálja meg ismét csatlakoztatni az eszközt.
- ▶ A fejhallgató használata során néhány művelet végrehajtása több időt vehet igénybe.
- ▶ Ha a fejhallgató használatát követően a házimozirendszert simplink kapcsolattal csatlakoztatja, a készülék nem fog automatikusan átváltani a házimozirendszer hangszóróinak használatára.
- ▶ Ha a fejhallgató csatlakoztatása többször is sikertelen, párosítsa újra az eszközt.

REGISZTRÁLT BLUETOOTH-ESZKÖZ KEZELÉSE

Ha nincsenek regisztrált eszközök, akkor a Registered B/T Device (Regisztrált Bluetooth-eszközök) menü nem használható.

12-nél több eszköz regisztrálására nincs lehetőség, ebben az esetben az új külső eszköz nem párosítható a TV-készülékkel. Ilyenkor töröljön egy eszközt (szüntesse meg a kapcsolatot, ha az eszköz csatlakoztatva van a TV-készülékhez), majd ezután lehetőség van egy másik eszköz regisztrálására.

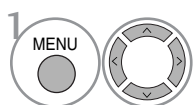
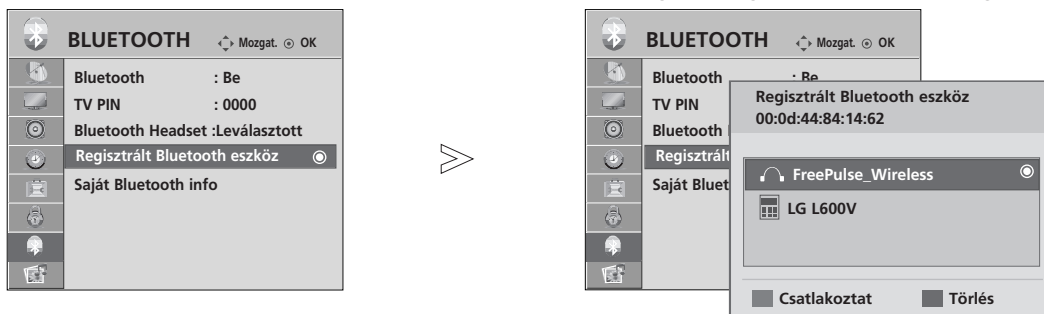

Válassza a **BLUETOOTH** lehetőséget.

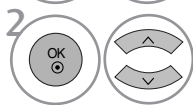

Válassza a **Regisztrált Bluetooth eszköz** lehetőséget.

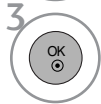

Jelölje ki a regisztrált Bluetooth-eszközt.

■ Regisztrált Bluetooth sztereó fejhallgató csatlakoztatása



Válassza ki a kívánt regisztrált Bluetooth sztereó fejhallgatót.



Megjelenik a kiválasztott Bluetooth-eszköz csatlakoztatását kérő üzenet.



Válassza a Yes (Igen) vagy a No (Nem) lehetőséget.

■ Regisztrált Bluetooth-eszköz törlése



Válassza ki a kívánt Bluetooth-eszközt.



Megjelenik a kiválasztott Bluetooth-eszköz törlését kérő üzenet.

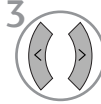

Válassza a Yes (Igen) vagy a No (Nem) lehetőséget.

A BLUETOOTH HASZNÁLATA

SAJÁT BLUETOOTH-ADATOK

A My Bluetooth Information (Saját Bluetooth-adatok) funkcióval a felhasználó elérheti a vonatkozó adatokat.

Az „Edit” (Szerkesztés) lehetőség akkor áll rendelkezésre, ha a „Bluetooth device - disconnected” (Bluetooth-eszköz – nincs csatlakoztatva) lehetőséget választotta.

Módosíthatja a My Device Name (Saját eszköz neve) beállítást.

Ellenőrizheti a My Device Address (Saját eszköz címe) beállítást.

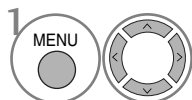
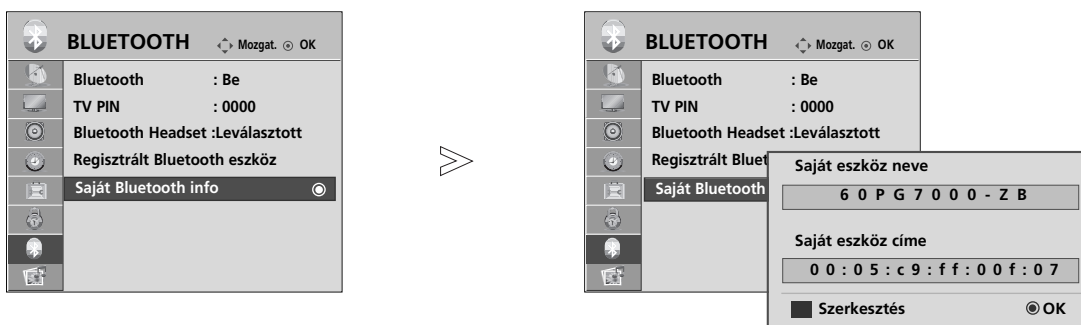

Válassza a **BLUETOOTH** lehetőséget.

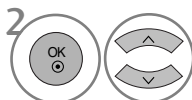

Válassza a My Bluetooth Info (Saját Bluetooth-adatok) lehetőséget.



Írja be az eszköz nevét. Használhatja az ábécé betűit A-tól Z-ig, a számokat 0 és 9 között, a + vagy a - jelet, illetve a szóközt.

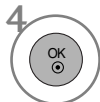

Mentse a kiválasztott beállítást.

- A normál TV nézethez való visszatéréshez nyomja meg a MENU (MENU) gombot.
- A RETURN (VISSZATÉRÉS) gomb megnyomásával visszaléphet az előző menüképernyőre.

KÉPEK FOGADÁSA KÜLSŐ BLUETOOTH-ESZKÖZRŐL

Lehetőség van fénykép küldésére egy külső Bluetooth-eszköztől. Külső Bluetooth-eszköztől történő fénykép küldéséről az eszköz felhasználói kézikönyvében olvashat további ismertetést.

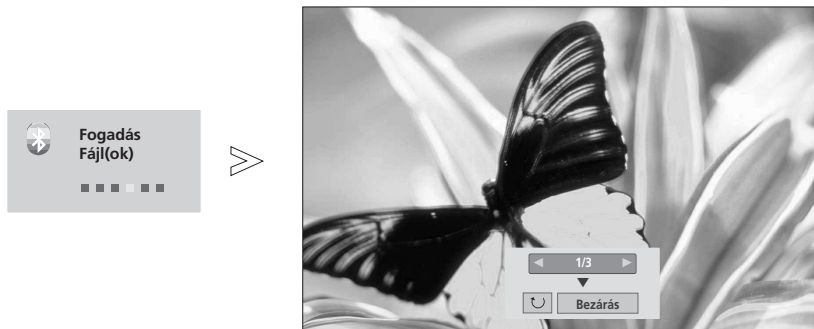

- Ha a ^ v < > gombok használatával a Close (Bezárás) lehetőséget választja, a képernyőn látható menü eltűnik. Ha ismét megnyomja az OK gombot, a menü ismét megjelenik.



Válassza ki a megfelelő fényképeket.

 **(Elforgatás):** Fényképek elforgatása.

- Ha az  **(Elforgatás)** parancson megnyomja az OK gombot, a fényképet 90 fokkal elforgatja az óramutató járásával megegyező irányba.

- Az átküldhető kép mérete legfeljebb 10 MB lehet.
- A kép Bluetooth technológiát használó mobiltelefonról való küldése során csak az OPP (Object Push Profile) profil alkalmazható.
- A Bluetooth sztereó fejhallgató használata során kép fogadására nincs lehetőség.
- Amikor a külső Bluetooth-eszköz képet küld, a kép fogadásának leállításához nyomja meg a RETURN gombot. Ebben az esetben az összes fogadott képet törli a készülék.

USB-ESZKÖZÖK HASZNÁLATA

USB-eszközök csatlakoztatása

USB-eszköz csatlakoztatásakor az alábbi képernyő jelenik meg.

Az USB-eszközön nem lehet új mappát létrehozni vagy törölni egy már létező mappát.

- 1 Csatlakoztassa az USB-eszközt a készülék oldalán található USB-bemenethez.

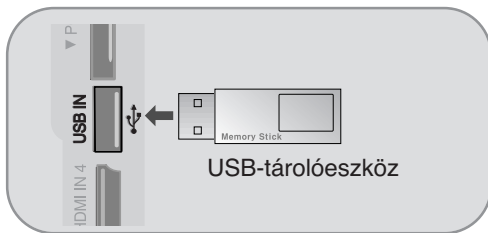

- Nem támogatja az USB-merevlemez használatát.
- Ez a TV-készülék a JPEG és az MP3 formátumot támogatja.

Az USB-eszközök eltávolítása

Az USB-eszköz eltávolítása előtt nyissa meg az USB EJECT (USB-ESZKÖZ LEVÁLASZTÁSA) menüt.

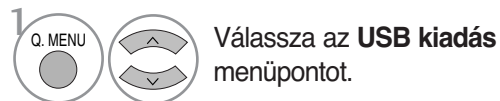

Válassza az **USB kiadás** menüpontot.



- 2 Válassza a **FÉNYKÉPLISTA** vagy a **ZENELISTA** funkciót.

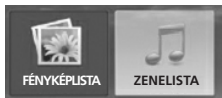

Előkészületek USB-eszközök használatakor

- ▶ A készülék csak USB-tárolóeszközöket ismer fel.
- ▶ Ha az USB-tárolóeszköz USB-elosztón keresztül csatlakozik, nem lesz felismerhető.
- ▶ Előfordulhat, hogy az automatikus felismerőprogramokat alkalmazó USB-eszközök nem ismerhetők fel.
- ▶ Előfordulhat, hogy a saját illesztőprogramot alkalmazó USB-eszközök nem ismerhetők fel.
- ▶ Az USB-eszközök felismerésének sebessége eszközönként eltérő lehet.
- ▶ Ne kapcsolja ki a készüléket és az USB-eszközt, ha a csatlakoztatott USB-eszköz működik. Az USB-eszközök hirtelen kihúzásakor az eszközön tárolt fájlok vagy az eszközök megsérülhetnek.
- ▶ Ne használjon olyan USB-tárolóeszközt, amely működését számítógéppel módosította. Az USB-eszköz hibát okozhat a készülékben vagy előfordulhat, hogy nem lejátszható. Ügyeljen arra, hogy csak normál zenei- vagy képfájlokat tartalmazó USB-tárolóeszközöket használjon.
- ▶ Csak olyan USB-tárolóeszközt használjon, amely a Windows operációs rendszer által használt FAT32 fájlrendszerrel lett formázva. Előfordulhat, hogy a Windows által nem támogatott segédprogrammal formázott USB-eszközök nem ismerhetők fel.
- ▶ A külső áramforrást igénylő USB-eszközöket csatlakoztassa az áramforráshoz. Ennek elmulasztása esetén előfordulhat, hogy az eszköz nem ismerhető fel.
- ▶ Ha az adott USB-eszközhöz saját USB-kábel tartozik, használja ezt a kábelt. A gyártó által nem támogatott vagy túlságosan hosszú USB-kábel használata esetén előfordulhat, hogy az eszköz nem ismerhető fel.
- ▶ Előfordulhat, hogy egyes USB-tárolóeszközök nem támogatottak vagy használatuk nem zökkenőmentes.
- ▶ Az USB-háttértároló fájl-hozzárendelési módja megegyezik a Windows XP rendszerével. A fájl-név az angol ábécé legfeljebb 100 karakteréből állhat.
- ▶ A fontos fájlokról készítsen biztonsági másolatot, mert előfordulhat, hogy az USB-eszköz megsérül. Az adatkezelés a felhasználó felelőssége, és a gyártó nem vállal felelősséget az USB-tárolóeszközökön előforduló esetleges adatvesztésért.

PHOTO LIST (FÉNYKÉPLISTA)

Lehetőség van USB-eszközön tárolt fényképfájlok (*.jpg) megjelenítésére.

A képernyőn megjelenő menü némileg eltérhet az ábrákon láthatótól. A képek csak példák, amelyek a készülék kezelését könnyítik meg.

FÉNYKÉP (*.JPEG) fájlok támogatása

Baseline: 7680 x 4320

- Csak JPEG-fájlok játszhatók le.
- Csak a baseline módú JPEG-tömörítés támogatott (csak SOF0, SOF1).
- A nem támogatott fájlok bitkép formájában jelennek meg.

A képernyő részei



- 1 Lépés felsőbb mappaszintre
- 2 Aktuális oldal/Összes oldal
- 3 A megjelölt fényképek száma
- 4 Felhasználható USB-memória
- 5 A távirányító megfelelő gombjai



USB-ESZKÖZÖK HASZNÁLATA

Fényképválasztás és felugró menü



- ▶ **Nézet:** A kijelölt elem megjelenítése.
- ▶ **Az összes megjelölése:** A képernyőn lévő valamennyi kép megjelölése.
- ▶ **Jelölések törlés:** Az összes kijelölt fénykép jelölésének visszavonása.
- ▶ **Törlés:** A kijelölt fénykép törlése.
- ▶ **Bezárás:** Az előugró menü bezárása.

-  Válassza ki a célmappát vagy -meghajtót.
-   Válassza ki a megfelelő fényképeket.
-  Jelenítse meg az előugró menüt.
-   Válassza ki a megfelelő előugró menüt.

- A P ^ v gomb segítségével válassza ki a megfelelő fényképet.
- Fényképek megjelöléséhez és a jelölés megszüntetéséhez nyomja meg a **MARK (KIJELÖLÉS)** gombot. Ha több fénykép is megjelölt, a fényképek megtekinthetők egyenként vagy diavetítés formájában. Ha nem jelölt ki fényképet, a mappában található fényképek megtekinthetők egyenként vagy diavetítés formájában.

- A normál TV nézethez való visszatéréshez nyomja meg a RETURN (VISSZATÉRÉS) gombot.



A teljes képernyős menü beállítása

Az USB-eszközökön tárolt fényképek megjeleníthetők teljes képernyős formában is. A teljes képernyős nézetben további megjelenítési lehetőségek állnak rendelkezésre.



A fénykép méretaránya befolyásolhatja a teljes képernyős módú megjelenítés méretét.
A RETURN (VISSZATÉRÉS) gomb megnyomásával visszaléphet az előző menüképernyőre.



1  Válassza ki a célmappát vagy -meghajtót.

2   Válassza ki a megfelelő fényképeket.

3  Jelenítse meg az előugró menüt.

4  Válassza a **Nézet** menüpontot.

5  A kiválasztott fénykép megjelenik teljes képernyős nézetben.

- A P   gomb segítségével válassza ki a megfelelő fényképet.

USB-ESZKÖZÖK HASZNÁLATA

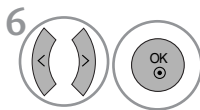

6 Válassza ki a **Diavetít.**, a **BGM (Háttérzene)**, a **↻ (Rotate (Elforgatás))**, a **Törlés**, az **Opció** vagy a **Bezárás** lehetőséget.

- A ^ v < > gombok segítségével kiválaszthatja a következő vagy az előző fényképet.
- A ^ v < > gombok segítségével választható ki és kezelhető a teljes képernyős menü.

- ▶ **Diavetít.:** Ha nincs kiválasztott kép, az aktuális mappában található összes fénykép lejátszásra kerül a diavetítés során. Ellenkező esetben a kiválasztott képek jelennek meg diavetítéskor.
 - A képváltás sebességét az **Opció** menüben lehet megadni.
- ▶ **BGM (Háttérzene):** Állítson be háttérzenét a teljes képernyős képnézegető módban.
 - A háttérzenét lejátszó eszközt és a kívánt zenealbumot az **Opció** menüben választhatja ki.
- ▶ **↻ (Rotate):** Fényképek elforgatása.
 - A fénykép elforgatása 90°-kal az óramutató járásával egyező irányban.
- ▶ **Törlés :** Fényképek törlése.
- ▶ **Opció:** A diavetítési sebesség és a zenemappa beállítása.
 - Válassza ki a kívánt értékeket a < > gombokkal, majd nyomja meg az **OK** gombot. Ezután lépjen az **OK** parancsra, majd nyomja meg az **OK** gombot.
 - Háttérzene lejátszása közben nem módosítható a **Zene mappa (Zenemappa)** értéke.
- ▶ **Bezárás :** A menü elrejtése teljes képernyős módban.
 - Teljes képernyős módban a menü újbóli megjelenítéséhez nyomja meg az **OK** gombot.

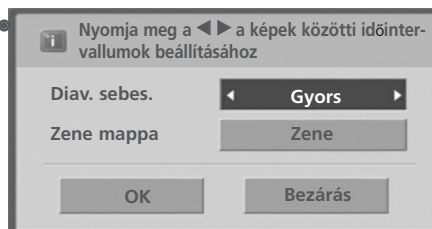

MUSIC LIST (ZENELISTA)

A megvásárolt zenei fájlok (*.MP3) szerzői jogvédelem alá eshetnek. Az ilyen fájlok lejátszását nem minden esetben teszi lehetővé a készülék. Az USB-eszközökön található zeneszámokat a készülék lejátszza.

A képernyőn megjelenő menü némileg eltérhet az ábrákon láthatótól. A képek csak példák, amelyek a készülék kezelését könnyítik meg.

ZENEI (*.MP3) fájlok támogatása

Bitsebesség: 32 – 320

- Mintavételi frekvencia MPEG1 layer3: 32 kHz, 44,1 kHz, 48 kHz.

A képernyő részei

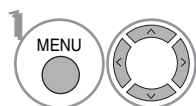

Válassza az **USB** menüpontot.

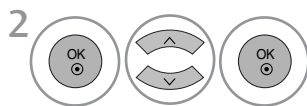

Válassza az **Zenelista** menüpontot.

- 1 Lépés felsőbb mappaszintre
- 2 Aktuális oldal/Összes oldal
- 3 A megjelölt zenefájlok száma
- 4 Felhasználható USB-memória
- 5 A távirányító megfelelő gombjai



USB-ESZKÖZÖK HASZNÁLATA

Zeneválasztás és felugró menü

Ahogy az ábrán is látható, oldalanként 6 zenefájl látható.



► **Lejátszás:** A kiválasztott zeneszámok lejátszása.

Ha egy zeneszám lejátszása véget ért, elindul a következő kijelölt zeneszám lejátszása. Ha nincs kijelölt zeneszám, az aktuális mappa következő zeneszámának lejátszása indul el.

Ha kiválaszt egy másik mappát, és megnyomja az OK gombot, az aktuális zeneszám lejátszása leáll.

► **Kijel. lejátsz.** (Kijelölt fájlok lejátszása): A kiválasztott zeneszámok lejátszása. Ha egy zeneszám lejátszása véget ért, automatikusan elindul a következő kijelölt zeneszám lejátszása.

► **Leállítás** (Lejátszás leállítása) (lejátszás közben): Lejátszás leállítása.

► **Lej. fényképpel** (Lejátszás fényképpel): A kiválasztott zeneszámok lejátszásának elindítása és a fényképlista megjelenítése.

► **Mind kijelöl** (Az összes kijelölése): A mappában található valamennyi zeneszám megjelölése.

► **Jelölések töröl** (Az összes kijelölés visszavonása): Az összes kijelölés visszavonása.



► **Törlés** : A kiválasztott zeneszámok törlése.

► **Bezárás** : Az előugró menü bezárása

1  Válassza ki a célmappát vagy -meghajtót.

2   Válassza ki a kívánt zeneszámokat.

3  Jelenítse meg az előugró menüt.

4   Válassza ki a megfelelő előugró menüt.

• A P ^ v gomb segítségével válassza ki a megfelelő zeneszámot.

• Zenefájlok megjelöléséhez és a jelölés megszüntetéséhez nyomja meg a **MARK** (KIJELÖLÉS) gombot. Ha jelölt meg zenefájlokat, a készülék a megjelölt fájlokat játssza le egymás után. Ha például csak egy zenefájlt kíván hallgatni folyamatosan ismételve, jelölje meg a zenefájlt, majd indítsa el a lejátszást. Ha nincs kijelölt zenefájl, lejátszáskor a mappában található összes fájl lejátszásra kerül.







• A normál TV nézethez való visszatéréshez nyomja meg a RETURN (VISSZATÉRÉS) gombot.

■ Ha lejátszás közben egy ideig nem nyom meg semmilyen gombot, a lejátszási adatokat tartalmazó panel (lásd lent) képernyőkímélőként kezd viselkedni.

■ „Képernyőkímélő”?
A képernyőkímélő megakadályozza, hogy a képernyő károsodást szenvedjen. Ez akkor fordulhat elő, ha egy állókép huzamosabb időn keresztül a képernyőn marad.



! MEGJEGYZÉS

- ▶ Zenelejátszás közben a  ikon jelenik meg a zeneszám címe mögött.
- ▶ A sérült zenefájlok nem játszhatók le, és a lejátszási idejük helyett 00:00 látszik.
- ▶ A szerzői jogvédelem alatt álló, legálisan megvásárolt zenefájlok lejátszása nem indul el, lejátszási idejük pedig nem jelenik meg megfelelően.
- ▶ Az OK,  gombok megnyomásakor leáll a képernyőkímélő.
- ▶ A távirányító **PLAY(▶)**(Lejátszás), **Pause(II)** (Szünet), , ,  gombjai is használhatók ebben az üzemmódban.
- ▶ A következő zeneszám kiválasztásához használja a  gombot, az előző zeneszám kiválasztásához pedig a  gombot.

EPG (ELECTRONIC PROGRAMME GUIDE – ELEKTRONIKUS MŰSORFÜZET) (DIGITÁLIS ÜZEMMÓDBAN)

Ebben a rendszerben elérhető egy elektronikus műsorfüzet, amely az összes lehetséges műsor áttekintéséhez nyújt segítséget.

Az műsorfüzet információt nyújt például a programlistákról, illetve az elérhető szolgáltatások kezdetének és végének időpontjáról. Ezek mellett gyakran a programra vonatkozó részletes információ is elérhető a műsorfüzetben. (A programokra vonatkozó részletek elérhetősége és mennyisége változhat az adott műsorszolgáltatótól függően.)

Ez a funkció csak akkor használható, ha a műsorfüzet adatait sugározza a műsorszóró vállalat.

A műsorfüzet a következő 8 nap műsorát mutatja.



	A képernyő aktuális adatait jeleníti meg.		A Teletext Programme (Teletext program) esetén jelenik meg.
	A DTV Programme (DTV program) esetén jelenik meg.		A Subtitle Programme (Feliratozás program) esetén jelenik meg.
	A Radio Programme (Rádió program) esetén jelenik meg.		A Scramble Programme (Zavart program) esetén jelenik meg.
	Az MHEG Programme (MHEG program) esetén jelenik meg.		A Dolby Programme (Dolby program) esetén jelenik meg.

Az műsorfüzet be-/kikapcsolása

1  A műsorfüzet be- vagy kikapcsolása.



Program kiválasztása

1  vagy  Válassza ki a megfelelő programot.

2  Jelenítse meg a kiválasztott programot.

Gombfunkciók a NOW/NEXT Guide (MOST/KÖVETKEZŐ műsor) üzemmódban



VÖRÖS

A műsorfüzet mód váltása.



SÁRGA

Belépés a Timer Record/Remind (Időzített felvétel/Emlékeztető) beállítási módba.



KÉK

Belépés a Timer Record/Remind (Időzített felvétel/Emlékeztető) listamódba.



OK

Váltás a kijelölt programra.



A NOW (MOST) vagy a NEXT Programme (KÖVETKEZŐ program) lehetőség kiválasztása.



A közvetített program kiválasztása.



Görgetés fel/le.



GUIDE

vagy



RETURN

EXIT

A műsorfüzet kikapcsolása.



TV/RAD

A TV vagy a RADIO (RÁDIÓ) program kiválasztása..



INFO

A részletes információ ki- vagy bekapcsolása.

Gombfunkciók a 8 Days Guide (8 napos műsorfüzet) módban



VÖRÖS

A műsorfüzet mód váltása..



ZÖLD

Belépés a Date setting (Dátumbeállítás) módba.



SÁRGA

Belépés a Timer Record/Remind (Időzített felvétel/Emlékeztető) beállítási módba.



KÉK

Belépés a Timer Record/Remind (Időzített felvétel/Emlékeztető) listamódba.



OK

Váltás a kijelölt programra.



A NOW (MOST) vagy a NEXT Programme (KÖVETKEZŐ program) lehetőség kiválasztása



A közvetített program kiválasztása.



Görgetés fel/le.



GUIDE

vagy



RETURN

EXIT

A műsorfüzet kikapcsolása.



TV/RAD

A TV vagy a RADIO (RÁDIÓ) program kiválasztása.



INFO

A részletes információ ki- vagy bekapcsolása.

Gombfunkciók a Date Change (Dátum módosítása) módban



ZÖLD

A Date setting (Dátumbeállítás) mód kikapcsolása.



OK

Váltás a kijelölt dátumra.



Dátum kiválasztása.



A Date setting (Dátumbeállítás) mód kikapcsolása.



GUIDE

vagy



RETURN

EXIT

A műsorfüzet kikapcsolása.

EPG (ELECTRONIC PROGRAMME GUIDE – ELEKTRONIKUS MŰSORFÜZET) (DIGITÁLIS ÜZEMMÓDBAN)

Gombfunkciók a kibővített leírás szövegmezőjében



A szöveg görgetése fel/le.



Belépés a Timer Record/Remind (Időzített felvétel/Emlékeztető) beállítási módba.



A részletes információ ki- vagy bekapcsolása.



vagy



A műsorfűzet kikapcsolása.

Gombfunkciók a Record/Remind Setting (Felvétel/Emlékeztető beállítása) módban

- Ez a funkció csak akkor érhető el, ha pin8 felvételi jeleket használó felvevő készülék van a DTV-OUT(AV2) terminálra csatlakoztatva SCART-kábel segítségével.



Váltás Guide (Műsorfűzet) vagy Timer list (Időzített események) módba.



Timer Record/Remind (Időzített felvétel/Emlékeztető) mentése.



A Type (Típus), a Service (Szolgáltatás), a Date (Dátum) vagy a Start/End time (Indítás/Befejezés időpontja) kiválasztása.



Funkció beállítása.

Gombfunkciók Schedule List (Ütemezési lista) üzemmódban



Új Manual Timer (Kézi időzítő) beállítás hozzáadása.



Belépés a Schedule list (Ütemezési lista) szerkesztési módjába.



A kijelölt elem törlése.



Váltás Guide (Műsorfűzet) módra.



Válassza a Schedule List (Ütemezési lista) menüpontot.

KÉPVEZÉRLÉS

A KÉP MÉRETÉNEK (KÉPARÁNYÁNAK) BEÁLLÍTÁSA

A képmegjelenítés többféle formátumú lehet; 16:9, **Levágás nélkül**, **Eredeti**, 4:3, 14:9 és nagyítás 1/2.

Ha egy állókép hosszabb időn át jelenik meg a képernyőn, előfordulhat, hogy az állókép tartós nyomot hagy, és látható marad.

A nagyítás mértékét a $\wedge \vee$ gombbal módosíthatja.

Ez a funkció a következő jelforrások esetén használható.

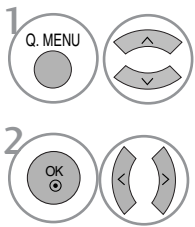

Válassza ki az **Képarány** menüpontot.

Válassza ki a kívánt képformátumot.

- Az **Képarány** beállítás értékét a **KÉP** menüben is megadhatja.
- A Ratio (Arány) menü Zoom (Nagyítás) beállításában a 14:9, a Zoom1 (Nagyítás1) és a Zoom2 (Nagyítás2) lehetőségek közül választhat. A Zoom (Nagyítás) beállítás megadását követően a képernyő viszávált a Q.Menu (Gyors menü) nézetbe.

• 16:9

Ebben az esetben a kép vízszintesen arányosan nagyítva kitölti a képernyőt (4:3 formátumú DVD-filmek megtekintésekor hasznos).



• Levágás nélkül

A következő beállítás a legjobb képminőséget nyújtja, az eredeti nagy felbontású kép romlása nélkül. Megjegyzés: Ha az eredeti kép zajos, a képernyő szélén zajos sáv látható.



• Eredeti

Ha TV-készüléke szélesvásznú jeleket fogad, automatikusan a megjelenítendő képformátumra vált.



• 4:3

Ebben az esetben a képet az eredeti 4:3 oldalarányban láthatja, a bal és jobb oldalon pedig szürke csíkok jelennek meg.



KÉPVEZÉRLÉS

• 14:9

14:9 arányú képformátum vagy hétköznapi tévéprogramok esetén 14:9 módban érheti el a legjobb képminőséget. A 14:9 arányú képernyő az eredeti méretben tekinthető meg, de a 4:3 arányú képernyőt a készülék fel/le és bal/jobbi oldali irányban nagyítja.



• Nagyítás1

Ezzel a beállítással a képet változtatás nélkül, a teljes képernyő kitöltésével tekintheti meg. A kép felső és alsó része azonban nem látszik.

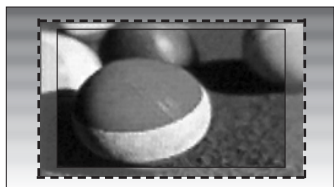

• Nagyítás2

Ebben az üzemmódban a készülék módosítja a képet: vízszintes irányban nyújtja, függőlegesen pedig levágja. Ez az üzemmód megfelel a kép módosítása és a képernyő lefedése közötti középútnak.



! MEGJEGYZÉS

- ▶ Csak a 4:3, a 16:9 (Széles) és a Zoom 1/2 beállítást választhatja Component (Kompozit) és HDMI üzemmódban.
- ▶ Csak a 4:3 és a 16:9 (Széles) képarány választható RGB üzemmódban.
- ▶ HDMI/Component (HDMI/Kompozit) módban (720p felett) a **Levágás nélkül** funkció nem használható.

ELŐRE MEGADOTT KÉPBEÁLLÍTÁSOK

Képüzemmód (Képüzemmód) – alapbeállítások

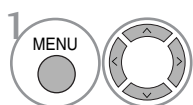
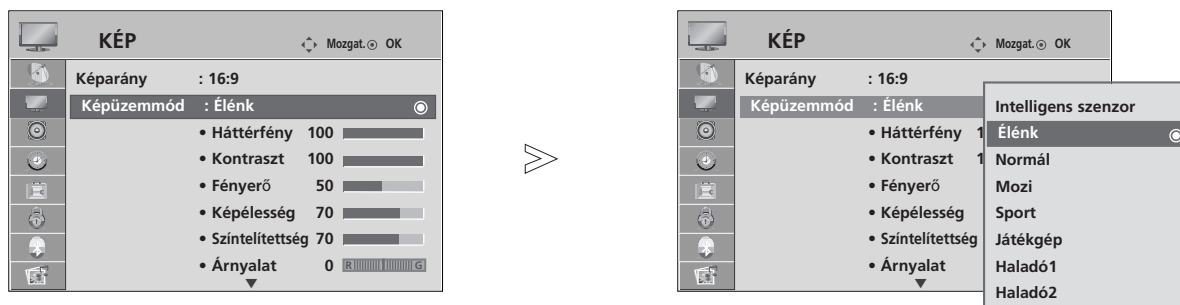

Válassza a **KÉP** menüpontot.

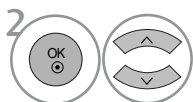

Válassza a **Képüzemmód** lehetőséget.

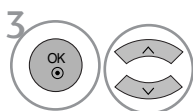

Válassza ki az **Intelligens szenzor** (csak LCD TV típusok esetén), a **Élénk**, a **Normál**, a **Mozi**, a **Sport** vagy a **Játékgép** beállítást.

- A **Képüzemmód** funkció a legmegfelelőbb képet állítja be a TV-készüléken. A műsor jellegétől függően válasszon a **Képüzemmód** menü előre beállított értékei közül.
- Ha be van kapcsolva az **Intelligens szenzor** (Intelligens érzékelő) funkció, a készülék automatikusan beállítja a környezeti viszonyoknak leginkább megfelelő képet. (Csak LCD TV típusok esetén)
- A **Képüzemmód** beállítás értéke a **Q.Menu** (Gyors menü) nézetben is megadható.
- **Intelligens szenzor** : A környezeti viszonyoknak megfelelően állítja be a képet. (Csak LCD TV típusok esetén)

- A normál TV nézethez való visszatéréshez nyomja meg a MENU (MENU) gombot.
- A RETURN (VISSZATÉRÉS) gomb megnyomásával vissza-lephet az előző menüképernyőre.

KÉPVEZÉRLÉS

Automatikus színtónus-beállítás (Meleg/ Közepes/ Hideg)

Válassza ki a háromféle automatikus színbeállítás egyikét. A Warm beállítással a piros és egyéb meleg színek megjelenését javíthatja, a Cool beállítás esetén pedig kevésbé intenzív színeket fog látni, több kékkel.

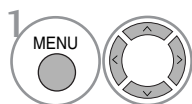
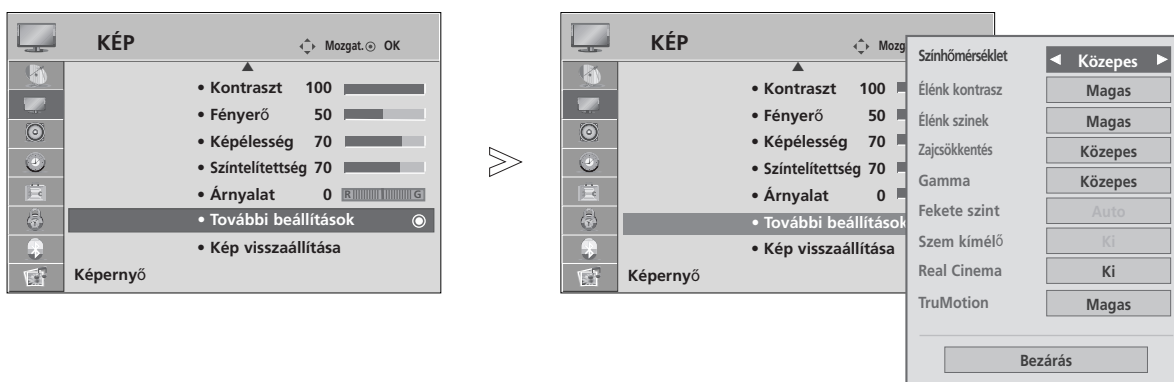

Válassza a **KÉP** menüpontot.

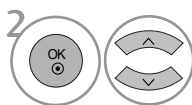

Válassza az **További beállítások** menüpontot.

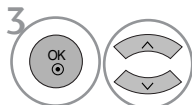

Válassza a **Színhőmérséklet** beállítást.

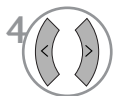

Válassza a **Hideg, Közepes** vagy **Meleg** lehetőséget.

- A normál TV nézethez való visszatéréshez nyomja meg a MENU (MENU) gombot.
- A RETURN (VISSZATÉRÉS) gomb megnyomásával visszaléphet az előző menüképernyőre.

KÉZI KÉPBEÁLLÍTÁS

Picture Mode (Képüzemmód) – User (Egyéni) beállítás

- **Háttérfény** (csak LCD TV típusok esetén)
A képernyő fényerejének szabályozása érdekében állítsa be az LCD-panel fényerejét.
- **Kontraszt**
A képen a világos és a sötét részek közötti eltérés mértékének módosítása.
- **Fényerő**
A fehér szín mennyiségének növelése vagy csökkentése a képen.
- **Képélesség**
A kép világos és sötét területei között lévő határvonalak élességének módosítása. Minél alacsonyabb a beállítás, annál lágyabb a kép.
- **Szintelitettség**
Valamennyi szín intenzitásának szabályozása.
- **Árnyalat**
A piros és a zöld színek szintje közötti egyensúly módosítása.

Ez a funkció nem használható „**Intelligens szenzor**” módban (csak LCD TV típusok esetén).

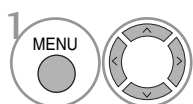
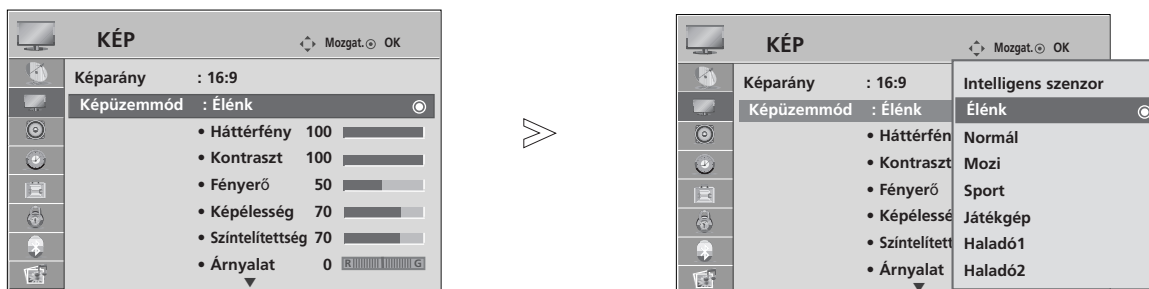

Válassza a **KÉP** menüpontot.

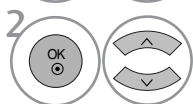

Válassza a **Képüzemmód** lehetőséget.

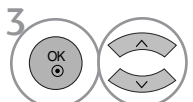

Válassza ki a **Élénk**, a **Normál**, a **Mozi**, a **Sport** vagy a **Játékgép** beállítást.

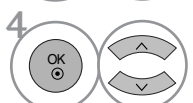

Válasszon a **Háttérvilágítás** (csak LCD TV típusok esetén), a **Kontraszt**, a **Fényerő**, a **Képélesség**, a **Szintelitettség** vagy a **Árnyalat** lehetőségek közül.

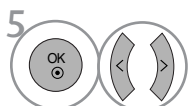

Adja meg a kívánt beállításokat.

- A normál TV nézethez való visszatéréshez nyomja meg a MENU (MENU) gombot.
- A RETURN (VISSZATÉRÉS) gomb megnyomásával vissza-lephet az előző menüképernyőre.

! MEGJEGYZÉS

- ▶ RGB-PC módban nem módosíthatja a színek, az élesség és a színárnyalat beállítását a kívánt szintre.

KÉPVEZÉRLÉS

Picture Mode (Képzemmmód) – Expert Control (Speciális beállítások)

A kategóriák kialakítása révén, az **Haladó1** és az **Haladó2** beállítás lehetővé teszi, hogy a felhasználók tetszés szerint további kategóriákat határozhassanak meg, és beállíthassák a számukra tökéletes képminőséget.

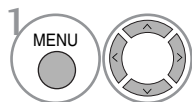
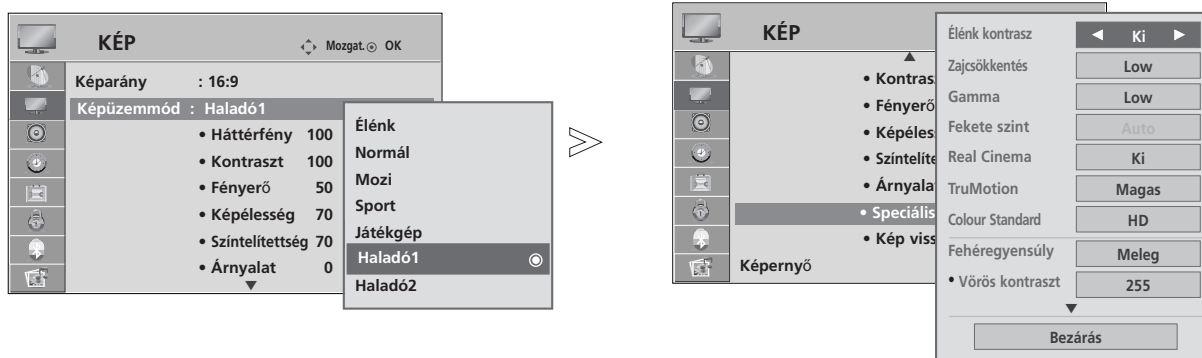

Válassza a **KÉP** menüpontot.

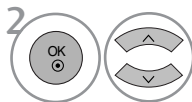

Válassza a **Képzemmmód** lehetőséget.

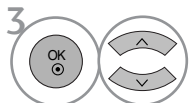

Válassza az **Haladó1** vagy az **Haladó2** lehetőséget.

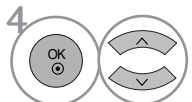

Válassza az **Speciális beállítások** menüpontot.

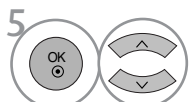

Válassza ki a kívánt forrást.

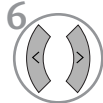

Adja meg a kívánt beállításokat.

- A normál TV nézethez való visszatéréshez nyomja meg a MENU (MENU) gombot.
- A RETURN (VISSZATÉRÉS) gomb megnyomásával vissza-lephet az előző menüképernyőre.

KÉPJAVÍTÁSI TECHNOLÓGIA

Élénk kontrasz

A kontraszt automatikus módosítása a legmegfelelőbb értékre a tükröződés fényerejének megfelelő.

Élénk színek

A tükröződés színeinek automatikus módosítása a természetes színekhez leginkább hasonló színek megjelenítése érdekében.

Zajcsökkentés

A zaj kiküszöbölése olyan mértékben, hogy az eredeti kép ne romoljon.

Gamma.

A magas gamma értékek kicsit fehéres, az alacsony gamma értékek pedig nagy kontrasztú képet eredményeznek.

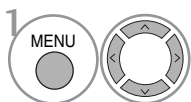
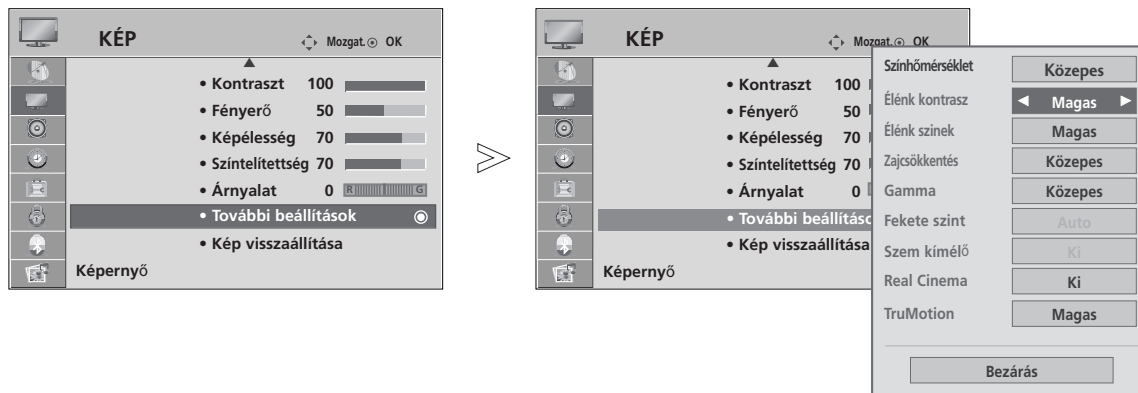

Válassza a **KÉP** menüpontot.

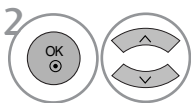

Válassza az **További beállítások** menüpontot.

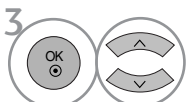

Válassza a **Élénk kontrasz**, a **Élénk színek**, a **Zajcsökkentés** vagy a **Gamma** lehetőséget.



Válassza ki a kívánt forrást.

- A normál TV nézethez való visszatéréshez nyomja meg a MENU (MENU) gombot.
- A RETURN (VISSZATÉRÉS) gomb megnyomásával vissza-lephet az előző menüképernyőre.

KÉPVEZÉRLÉS





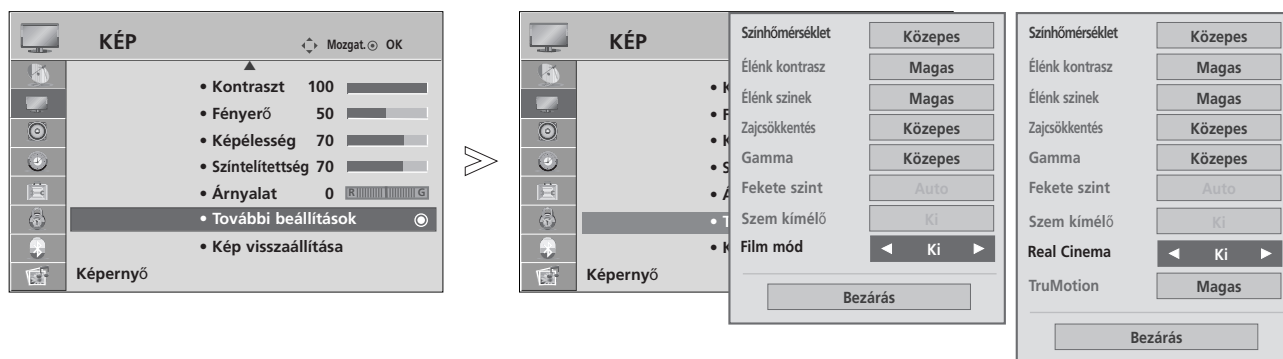

ADVANCED (SPECIÁLIS) – FILM MODE (FILMÜZEMMÓD)/ REAL CINEMA (VALÓSÁGHŰ MOZI) (csak a 37/42/47/52LG70** esetén)

A TV beállítása a filmek megtekintéséhez legmegfelelőbb képminőségre.

Ez a funkció csak TV, AV és Component (Kompozit) 480i/576i/1080i módban használható. (csak Film Mode)

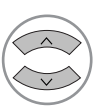
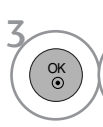

csak a 37/42/47/52LG70**
esetén

-   Válassza a **KÉP** menüpontot.
-   Válassza az **További beállítások** menüpontot.
-   Válassza a **Film mód**(vagy **Real Cinema** (csak a 37/42/47/52LG70** esetén)) menüpontot.
-   Válassza az **Be** vagy az **Ki** lehetőséget.

- A normál TV nézethez való visszatéréshez nyomja meg a MENU (MENU) gombot.
- A RETURN (VISSZATÉRÉS) gomb megnyomásával vissza-lephet az előző menüképernyőre.

ADVANCED (SPECIÁLIS) – BLACK LEVEL (FEKETESZINT)

Film megtekintésekor ez a funkció beállítja a TV-készüléken a legmegfelelőbb képminőséget.

Ez a funkció a következő üzemmódokban használható: AV (NTSC-M), HDMI és Component.

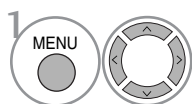
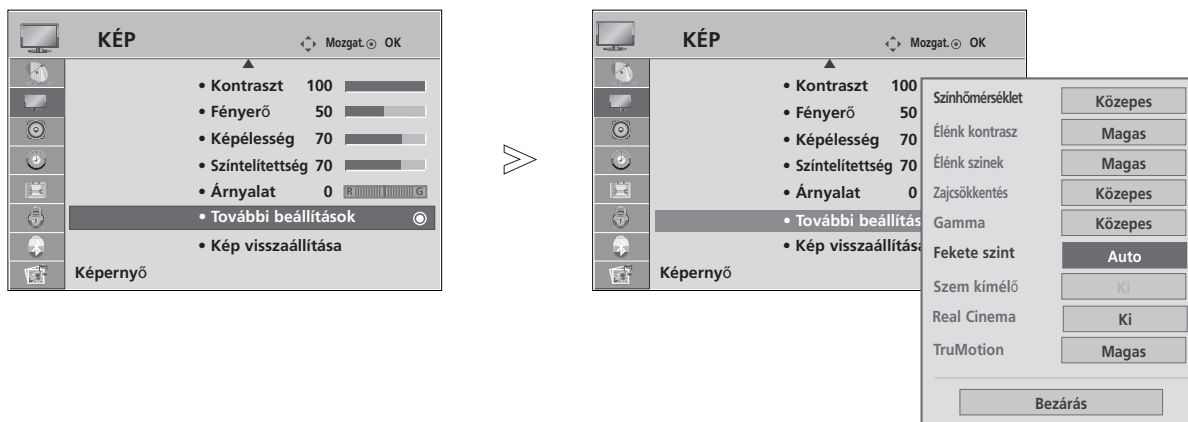

Válassza a **KÉP** menüpontot.

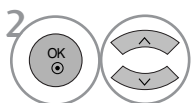

Válassza az **További beállítások** menüpontot.

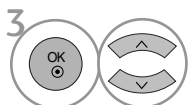

Válassza a **Fekete szint** lehetőséget.



Válassza a **Alacsony** vagy a **Magas** beállítást.

- **Alacsony** : A képernyő tükröződése világosabb lesz.
- **Magas** : A képernyő tükröződése sötétebb lesz.
- **Auto (Automatikus)** : A készülék megállapítja a képernyő feketeszintjét, és automatikusan kiválasztja a Magas (Magas) vagy a Low (Alacsony) beállítást.

- A normál TV nézethez való visszatéréshez nyomja meg a MENU (MENU) gombot.
- A RETURN (VISSZATÉRÉS) gomb megnyomásával vissza-lephet az előző menüképernyőre.

KÉPVEZÉRLÉS

ADVANCED - TRUMOTION (csak a 37/42/47/52LG70** esetén)

A legjobb képminőség kialakítását teszi lehetővé, a mozgások miatti elmosódottság és a vibrálás kiiktatásával gyorsan mozgó képek vagy filmek megjelenítésekor.

Ez a funkció nem használható RGB-PC, HDMI-PC üzemmódban.

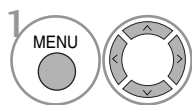
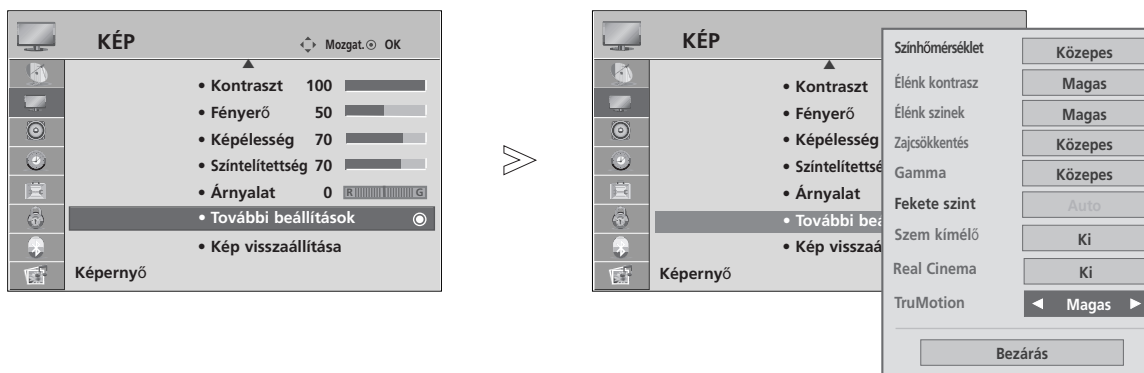

Válassza a **KÉP** menüpontot.

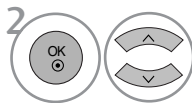

Válassza az **További beállítások** menüpontot.

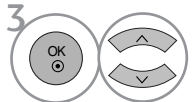

Válassza a **TruMotion** menüpontot.

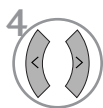

Válassza az **Ki**, a **Alacsony** vagy a **Magas** beállítást.

- **Magas**
Lágyabb képmozgást eredményez.
- **Alacsony**
Lágy képmozgást eredményez. Normál esetben ezt a beállítást válassza.
- **Ki**
Válassza ezt a beállítást, ha a High (Magas) és a Low (Alacsony) beállítás esetén zajos a kép.

- A „TruMotion” funkció engedélyezése esetén a kép zajossá válhat.
- Ebben az esetben a „TruMotion” beállítást kapcsolja ki.

- A normál TV nézethez való visszatéréshez nyomja meg a MENU (MENU) gombot.
- A RETURN (VISSZATÉRÉS) gomb megnyomásával vissza-lephet az előző menüképernyőre.

TRUMOTION DEMO (csak a 37/42/47/52LG70** esetén)

A TruMotion Demo üzemmód be- és kikapcsolt állapota közötti különbség megjelenítése. Ez a funkció RGB[PC], HDMI[PC] módban nem áll rendelkezésre.

Ha a Bluetooth-fejhallgató használata közben a kiválasztja a TruMotion Demo funkciót, a Bluetooth-fejhallgató kapcsolata megszakad.

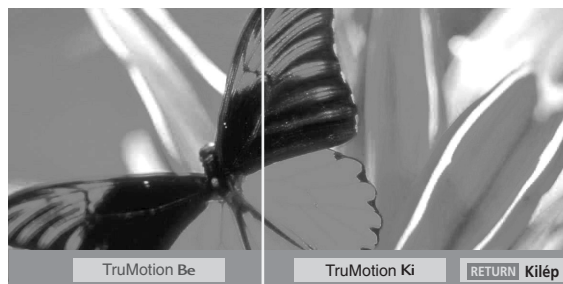

- Az Ön TV-készülékének egyes részei eltérhetnek az ábrán láthatóktól.

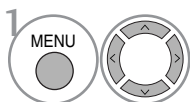

Válassza a **KÉP** menüpontot.

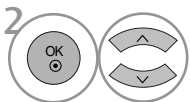

Válassza a **TruMotion Demo** menüpontot.



- A normál TV nézethez való visszatéréshez nyomja meg a RETURN (VISSZATÉRÉS) gombot.

KÉPVEZÉRLÉS

EYE CARE (SZEMVÉDELEM) (CSAK LCD TV TÍPUSOK ESETÉN)

Beállíthatja a fényerőt, ha a képernyő túlságosan éles, vakító fényt bocsát ki.

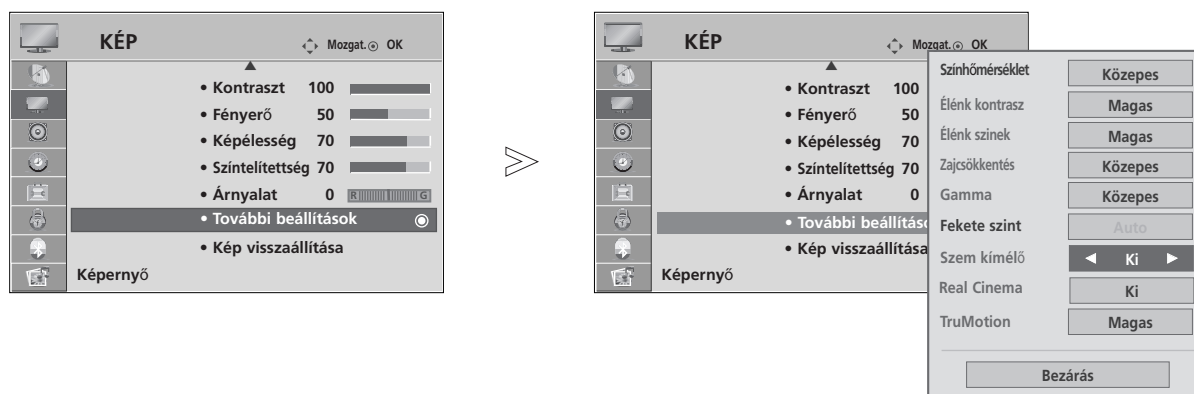

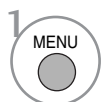
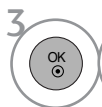
-   Válassza a **KÉP** menüpontot.
-   Válassza az **További beállítások** menüpontot.
-   Válassza az **Szem kímélő** menüpontot.
-   Válassza az **Be** vagy az **Ki** lehetőséget.

- A normál TV nézethez való visszatéréshez nyomja meg a MENU (MENU) gombot.
- A RETURN (VISSZATÉRÉS) gomb megnyomásával vissza léphet az előző menüképernyőre.

KÉP ALAPHELYZETBE ÁLLÍTÁSA

A kiválasztott képüzemmódok beállításait a készülék visszaállítja a gyári alapértelmezett értékekre.

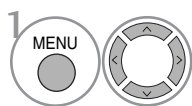
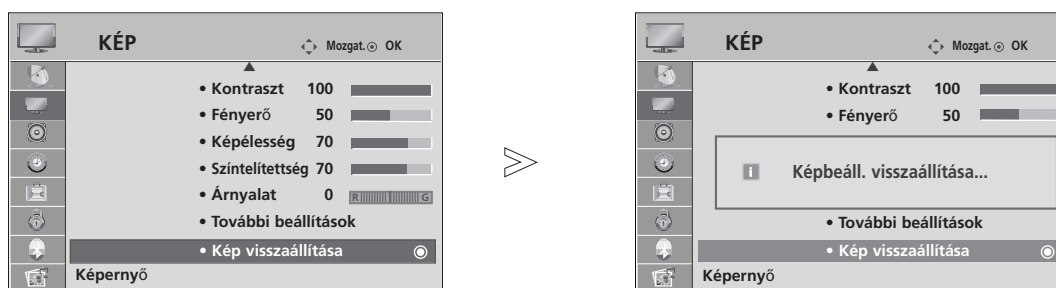

Válassza a **KÉP** menüpontot.

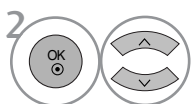

Válassza a **Kép visszaállítása** menüpontot.



Állítsa alaphelyzetbe a módosított értékeket.

- A normál TV nézethez való visszatéréshez nyomja meg a MENU (MENU) gombot.
- A RETURN (VISSZATÉRÉS) gomb megnyomásával vissza-lephet az előző menüképernyőre.

KÉPVEZÉRLÉS

POWER INDICATOR (TÁPELLÁTÁSJELZŐ) (CSAK LCD TV TÍPUSOK ESETÉN)

Lehetővé teszi a mozgó LED fényerejének és a bekapcsoláskor hallható hangjelzés beállítását.

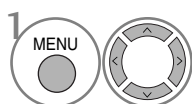

Válassza az **OPCIÓ** menüpontot.

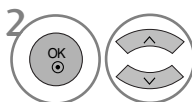

Válassza a **Bekapcsolás jelző** menüpontot.

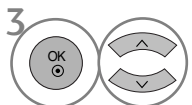

Válassza a a **Készenléti lámpa** vagy a **Bekapcsolási lámpa** .



Válassza ki a kívánt forrást.

- A normál TV nézethez való visszatéréshez nyomja meg a MENU (MENU) gombot.
- A RETURN (VISSZATÉRÉS) gomb megnyomásával vissza-lephet az előző menüképernyőre.

Képernyő kímél (CSAK PLAZMA TV TÍPUSOK ESETÉN)

A számítógépes vagy videojátékból származó, hosszabb időn át megjelenített állókép szellemképet okozhat, amely a kép változása után is látható marad a képernyőn. Kerülje az állóképek hosszabb időn keresztüli megjelenítését a készülék képernyőjén.

Fehértörlés

A fehértörlés eltünteti a képernyőről a tartósan megjelenített képeket.

Megjegyzés: Szélsőséges esetekben előfordulhat, hogy a túlzottan hosszú időn át megjelenített állóképet nem lehet teljes mértékben törölni a fehértörlés segítségével.

Képmozgatás

A képmozgatás segíthet a szellemképek megelőzésében. Ennek ellenére a legjobb, ha nem jelenít meg semmilyen állóképet túl hosszú időn át a képernyőn. A képernyőn az állandó kép elkerülése érdekében a képernyő tartalma 2 percenként elmozdul.

Színinvertálás

Ez a funkció a képernyő színeit inverz színekre változtatja. A színek 30 percenként automatikusan változnak az inverz színekre.

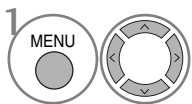
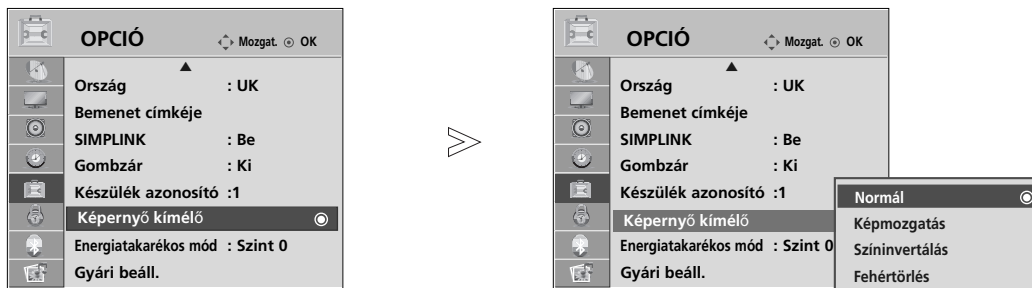

Válassza az **OPCIÓN** menüpontot.

- Ha nincs szüksége erre a funkcióra, a **Normál** beállítást válassza.

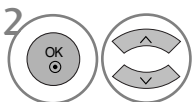

Válassza az **Képernyő kímélő** menüpontot.

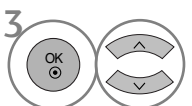

Válassza a **Normál**, az **Képmozgatás**, az **Színinvertálás** vagy a **Fehértörlés** lehetőséget.

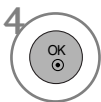

Mentse a kiválasztott beállítást.

- A normál TV nézethez való visszatéréshez nyomja meg a MENU (MENU) gombot.
- A RETURN (VISSZATÉRÉS) gomb megnyomásával vissza léphet az előző menüképernyőre.

KÉPVEZÉRLÉS

POWER SAVING (ENERGIATAKARÉKOS) KÉPÜZEMMÓD (CSAK PLAZMA TV TÍPUSOK ESETÉN)

Ez a funkció a készülék energiafogyasztását csökkenti.

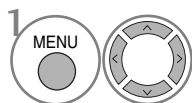
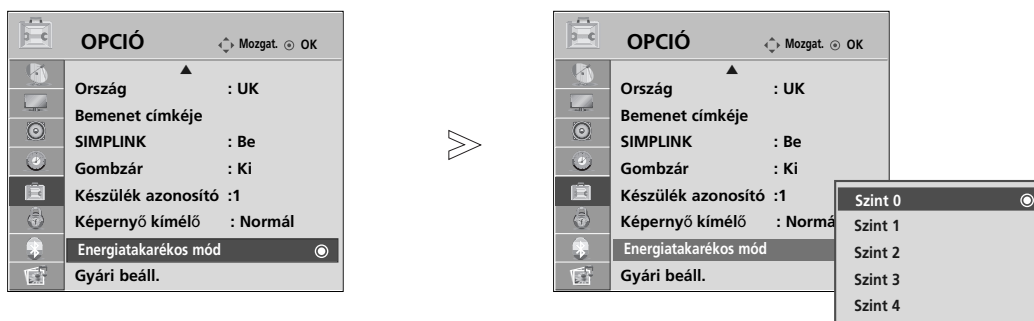

Válassza az **OPCIÓN** menüpontot.

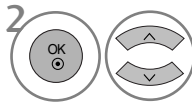

Válassza a **Energia takarékos mód** menüpontot.

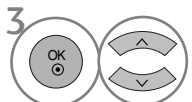

Válassza ki a **Szint 0**, a **Szint 1**, a **Szint 2**, a **Szint 3** vagy a **Szint 4** lehetőséget.



Mentse a kiválasztott beállítást.

- A **Szint 0** funkció biztosítja a legnagyobb fényerőt.
- A **Energia takarékos mód** beállítás értéke a **Q.Menu** (Gyors menü) nézetben is megadható.

- A normál TV nézethez való visszatéréshez nyomja meg a **MENU** (MENU) gombot.
- A **RETURN** (VISSZATÉRÉS) gomb megnyomásával visszaléphet az előző menüképernyőre.

HANG ÉS NYELV BEÁLLÍTÁSA

AUTO VOLUME (AUTOMATIKUS HANGERŐ) BEÁLLÍTÁSA

Az AUTO VOLUME (Automatikus hangerő) funkció automatikusan megtartja ugyanazt a hangerőszintet akkor is, ha programot vált.

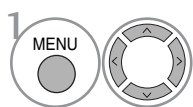
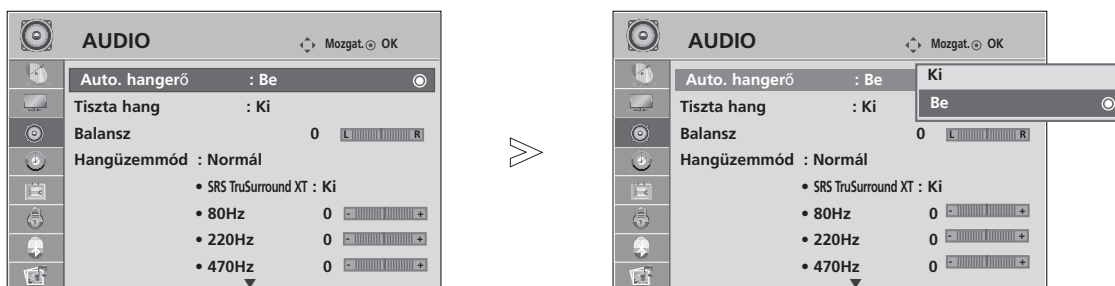

Válassza az **AUDIO** menüpontot.

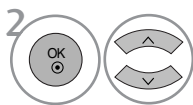

Válassza az **Auto. hangerő** menüpontot.

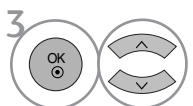

Válassza az **Be** vagy az **Ki** lehetőséget.

- A normál TV nézethez való visszatéréshez nyomja meg a MENU (MENU) gombot.
- A RETURN (VISSZATÉRÉS) gomb megnyomásával vissza-lephet az előző menüképernyőre.

HANG ÉS NYELV BEÁLLÍTÁSA

HANG-ALAPBEÁLLÍTÁSOK – SOUND MODE (HANGÜZEMMÓD)

Kiválaszthatja a megfelelő hangbeállítást: Normál, Zene, Mozi, Sport vagy Játékgép , és beállíthatja a hangszín-szabályozó frekvenciáját is.

A Sound Mode (Hangüzemmód) segítségével külön beállítások nélkül is a legjobb hangminőséget kapja, mert a TV-készülék a program tartalma alapján végzi el a hangbeállítást.

A Standard (Normál), Music (Zene), Cinema (Film), Sports (Sport) és a Game (Játék) hangbeállítást gyárilag optimális hangvisszaadásra programozták.

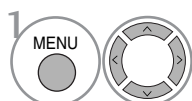
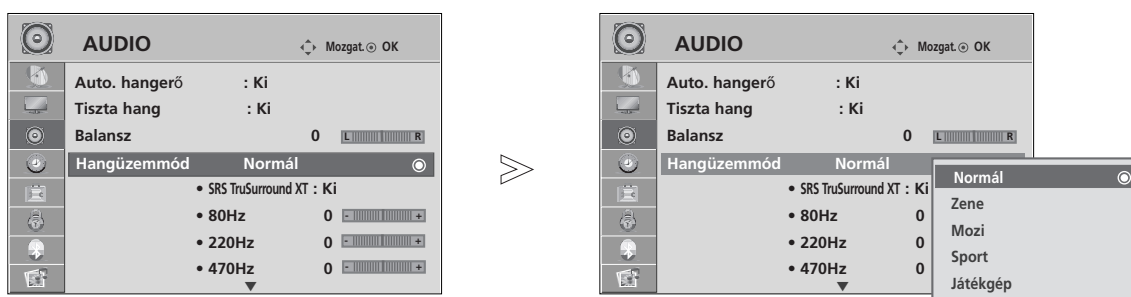

Válassza az **AUDIO** menüpontot.

- A **Hangüzemmód** beállítás értéke a **Q.Menu** (Gyors menü) nézetben is megadható.

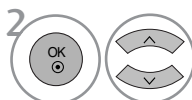

Válassza a **Hangüzemmód** menüpontot.

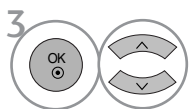









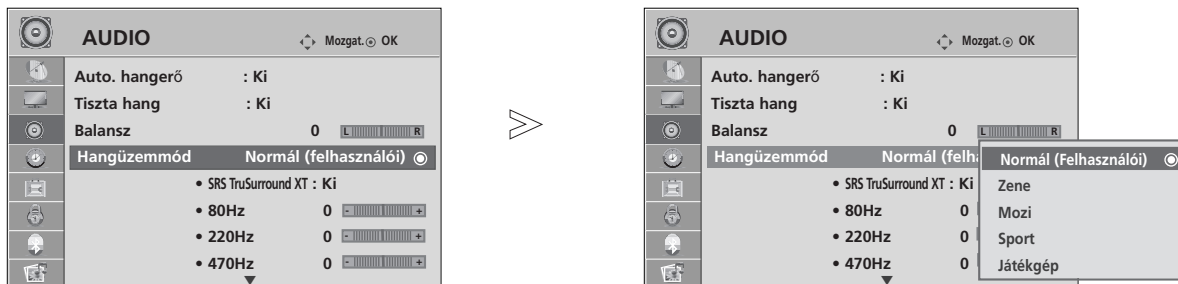

Válassza ki a **Normál**, a **Zene**, a **Mozi**, a **Sport** vagy a **Játékgép** beállítást.

- A normál TV nézethez való visszatéréshez nyomja meg a MENU (MENÜ) gombot.
- A RETURN (VISSZATÉRÉS) gomb megnyomásával vissza-lephet az előző menüképernyőre.







HANGBEÁLLÍTÁSOK MÓDOSÍTÁSA – USER (EGYÉNI) BEÁLLÍTÁS

A hangszínszabályozó beállítása.



- 1   Válassza az **AUDIO** menüpontot.
- 2   Válassza a **Hangüzemmód** menüpontot.
- 3   Válassza ki a **Normál**, a **Zene**, a **Mozi**, a **Sport** vagy a **Játékgép** beállítást.
- 4   Válassza ki a megfelelő frekvenciasávot.
- 5   Válassza ki a kívánt hangszintet.

SRS TRUSURROUND XT

- 1   Válassza az **AUDIO** menüpontot.
- 2   Válassza az **SRS TruSurround XT** menüpontot.
- 3   Válassza az **Be** vagy az **Ki** lehetőséget.

SRS TruSurround XT A valóságghő hangzáshoz válassza ezt a beállítást.

- ▶ A  jel az SRS Labs, Inc. védjegye.
- ▶ Az TruSurround XT technológia az SRS Labs, Inc. céggel kötött licencszerződésnek megfelelően került a termékbe.

HANG ÉS NYELV BEÁLLÍTÁSA

CLEAR VOICE (TISZTA HANG)

Az emberi hangtartománynak a többi hangtól való megkülönböztetésével lehetővé teszi, hogy a felhasználók jobban érthessék a beszédet.

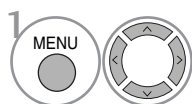
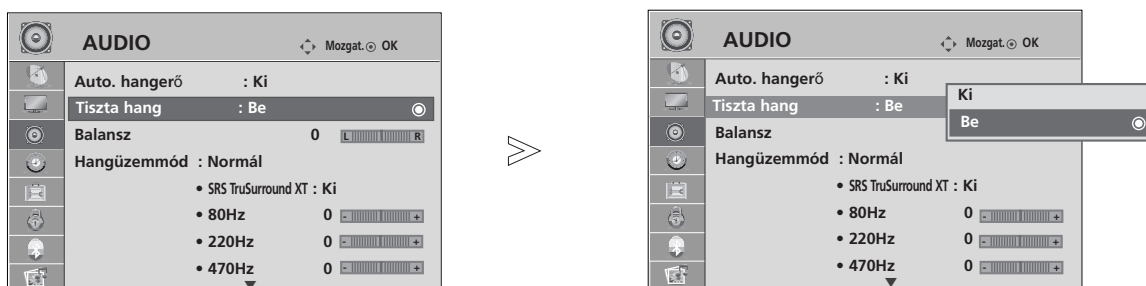

Válassza az **AUDIO** menüpontot.

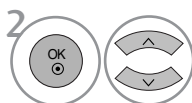

Válassza a **Tiszta hang** menüpontot.

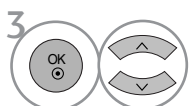

Válassza az **Be** vagy az **Ki** lehetőséget.

- Ha a **Tiszta hang** beállításnál az „**Be**” lehetőséget választja, az **SRS TruSurround XT** funkció nem működik.

- A normál TV nézethez való visszatéréshez nyomja meg a MENU (MENU) gombot.
- A RETURN (VISSZATÉRÉS) gomb megnyomásával vissza-lephet az előző menüképernyőre.

BALANSZ BEÁLLÍTÁSA

Igény szerint beállíthatja a hangszórók hangjának térbeli egyensúlyát (balansz).

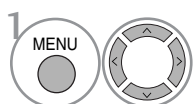
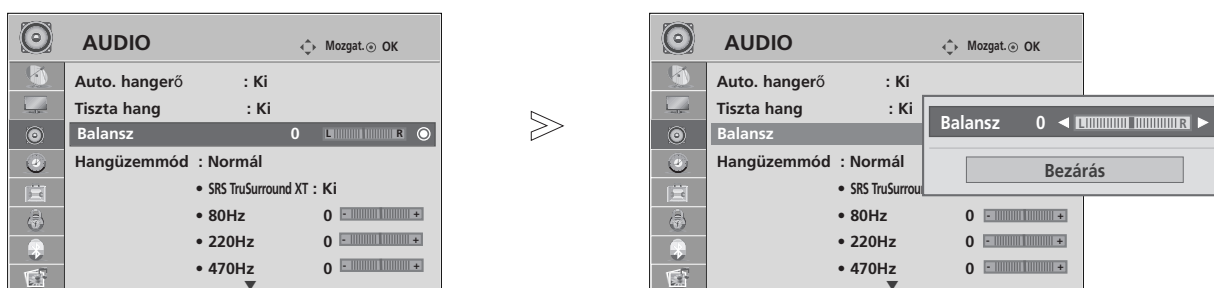

Válassza az **AUDIO** menüpontot.

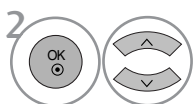

Válassza a **Balansz** menüpontot.



Végezze el a kívánt beállításokat.

- A normál TV nézethez való visszatéréshez nyomja meg a MENU (MENU) gombot.
- A RETURN (VISSZATÉRÉS) gomb megnyomásával vissza-lephet az előző menüképernyőre.

HANG ÉS NYELV BEÁLLÍTÁSA

TV SPEAKERS (TV-HANGSZÓRÓK) BE/KIKAPCSOLÁSA

Lehetősége van a belső hangszóró beállítására is.

Az **AV1**, **AV2**, **AV3**, **COMPONENT**, **RGB** és **HDMI - DVI** (HDMI1) kábel használatakor a TV hangerősítője akkor is használható, ha videojel nincs.

Ha egy külső hifi-berendezést szeretne használni, kapcsolja ki a készülék belső hangszóróit.

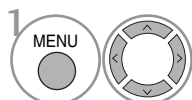
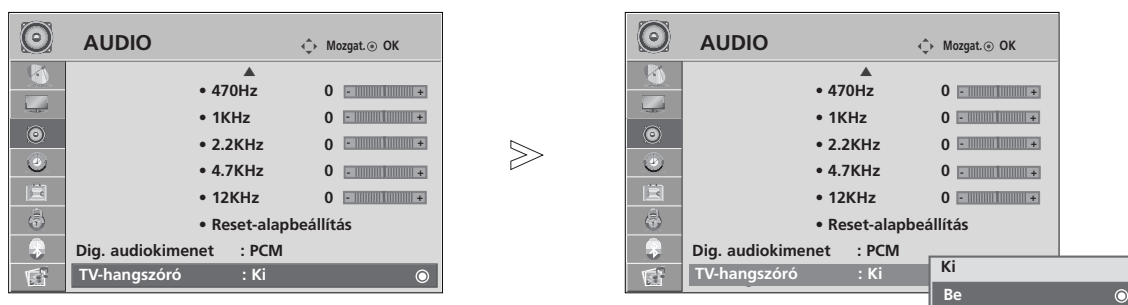

Válassza az **AUDIO** menüpontot.

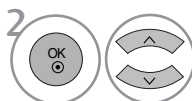

Válassza a **TV-hangszóró** menüpontot.

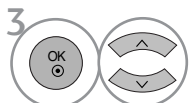

Válassza az **Be** vagy az **Ki** lehetőséget.

- A normál TV nézethez való visszatéréshez nyomja meg a **MENU** (**MENU**) gombot.
- A **RETURN** (**VISSZATÉRÉS**) gomb megnyomásával vissza-lephet az előző menüképernyőre.

A DIGITÁLIS AUDIOKIMENET KIVÁLASZTÁSA

Ez a funkció lehetővé teszi a kívánt Digital Audio Output (Digitális audiokimenet) kiválasztását.

A készülék képes Dolby Digital kimenet biztosítására olyan csatornán, amely kizárólag Dolby Digital hangot közvetít.

Ha Dolby Digital formátum alkalmazása esetén a Dolby Digital lehetőséget választja a Digital audio out (Digitális audiokimenet) menüben, a készülék SPDIF kimenetén Dolby Digital formátumban jelennek meg a jelek.

Még a Dolby Digital kiválasztása esetén is PCM formátumú jelek érkezik az SPDIF kimenetre, ha a Dolby Digital formátum nem alkalmazható.

Ha Dolby Digital Audio jeleket közvetítő csatorna esetében a Dolby Digital és az Audio language (Hang nyelve) beállítás is meg van adva, a készülék csak a Dolby Digital hangot játssza le.

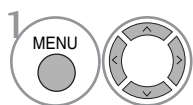
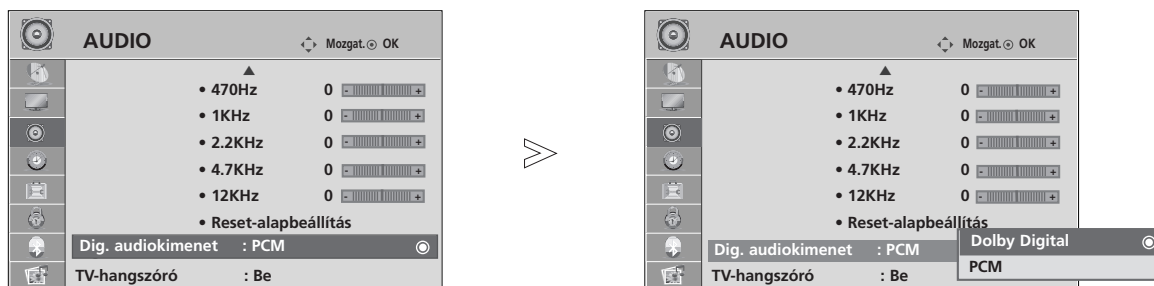

Válassza az **AUDIO** menüpontot.

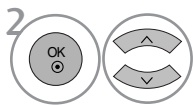

Válassza a **Dig. audiokimenet** menüpontot.

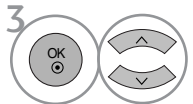

Válassza a **Dolby Digital** vagy a **PCM** lehetőséget.



A Dolby Laboratories engedélye alapján gyártva. A „Dolby” és a dupla D szimbólum a Dolby Laboratories védjegye.

- Előfordulhat, hogy HDMI mód esetén a DVD-lejátszó SPDIF-kimenetén nem jelenik meg az audiojel. Ilyen esetben állítsa a digitális hangkimenetet PCM értékre.

- A normál TV nézethez való visszatéréshez nyomja meg a MENU (MENÜ) gombot.
- A RETURN (VISSZATÉRÉS) gomb megnyomásával vissza léphet az előző menüképernyőre.

HANG ÉS NYELV BEÁLLÍTÁSA

AUDIO RESET (HANG ALAPHELYZETBE ÁLLÍTÁSA)

A kiválasztott hangüzemmód beállításait a készülék visszaállítja a gyári alapértelmezett értékekre.

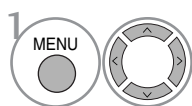
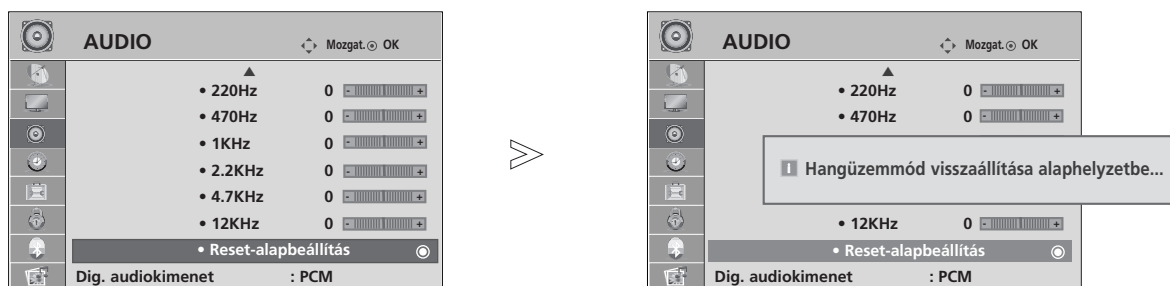

Válassza az **AUDIO** menüpontot.

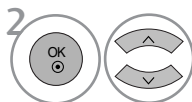

Válassza a **Reset-alapbeállítás** lehetőséget.



Állítsa alaphelyzetbe a módosított értékeket.

- A normál TV nézethez való visszatéréshez nyomja meg a MENU (MENU) gombot.
- A RETURN (VISSZATÉRÉS) gomb megnyomásával vissza-lephet az előző menüképernyőre.

Sztereoó/kettős vétel (Csak analóg módban)

Ha kiválaszt egy programot, az állomáshoz tartozó hangadatok megjelennek a programszámmal és az állomásnévvel együtt.

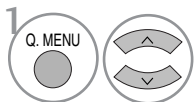

Válassza az **Audio** menüpontot.

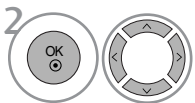

Válassza ki a hangkimenetet.

Közvetítés	A képernyőn megjelenő üzenet
Monó	MONO
Sztereoó	STEREO
Kettős	DUAL I, DUAL II, DUAL I+II

■ Monohang kiválasztása

Sztereoó vétel esetén, ha a sztereoó jel gyenge, átválthat monó üzemmódra. Mono vétel esetén javul a hang tisztasága.

■ Nyelvválasztás kettős nyelvi közvetítés során

Ha a készülék két nyelven fogja a programot, átválthat DUAL I (KETTŐS I), DUAL II (KETTŐS II) vagy DUAL I+II (KETTŐS I+II) módra.

- DUAL I** funkció az elsődleges közvetítési nyelvet kapcsolja be.
DUAL II funkció a másodlagos közvetítési nyelvet kapcsolja be.
DUAL I+II módban a két hangszóró különböző nyelveken szól.

HANG ÉS NYELV BEÁLLÍTÁSA

NICAM-vétel (Csak analóg módban)

Ha készüléke NICAM vételre alkalmas vevőkészülékkel van felszerelve, kiváló minőségű NICAM (Near Instantaneous Companding Audio Multiplex) digitális hangot tud fogadni.

Kiválaszthatja a vett adás típusának megfelelő hangkimenetet.

-
- 1 NICAM monó vétel esetén kiválaszthatja a **NICAM MONO** vagy az **FM MONO** lehetőséget.
 - 2 NICAM sztereó vétel esetén választhatja a **NICAM STEREO** vagy az **FM MONO** lehetőséget. Ha a sztereójel gyenge, váltson át FM MONÓ módra.
 - 3 NICAM kettős vétel esetén kiválaszthatja a **NICAM DUAL I** (NICAM KETTŐS I), a **NICAM DUAL II** (NICAM KETTŐS II), a **NICAM DUAL I+II** (NICAM KETTŐS I+II) vagy a **FM MONO** lehetőséget.
-

A hangszóró hangkimenetének kiválasztása

A AV, Component, RGB vagy HDMI módban megadhatja a bal és jobb hangszóró hangkimenetét.

Válassza ki a hangkimenetet.

L+R: A bal hangbemenet jele a bal oldali hangszórón, a jobb hangbemenet a jobb oldali hangszórón szólal meg.

L+L: A bal hangbemenet jele a szólal meg mindkét hangszórón.

R+R: A jobb hangbemenet jele a szólal meg mindkét hangszórón.

Nyelv-/országválasztás a képernyőn megjelenő menüben

Az üzembe helyezési útmutató menü a TV első bekapcsolásakor jelenik meg a képernyőn.

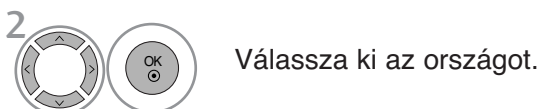
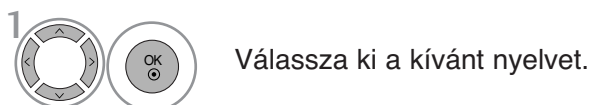

* Ha módosítani szeretné a kiválasztott országot vagy nyelvet.

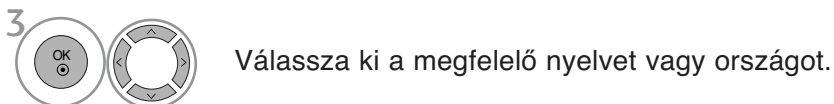
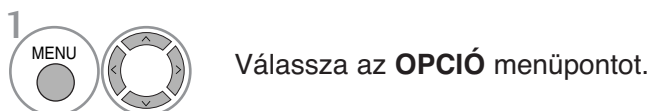

- A normál TV nézethez való visszatéréshez nyomja meg a MENU (MENU) gombot.
- A RETURN (VISSZATÉRÉS) gomb megnyomásával vissza-lephet az előző menüképernyőre.

! MEGJEGYZÉS

- ▶ Ha az üzembe helyezéskor a **Üzembe helyezés**-ből nem az **RETURN** gomb megnyomásával lép ki, vagy nem várja meg az OSD (képernyőmenü) automatikus leidozítését, akkor az a készülék újbóli bekapcsolásakor ismét megjelenik.
- ▶ Ha az országválasztás nem megfelelő, akkor előfordulhat, hogy a teletext nem megfelelően jelenik meg a képernyőn és a teletext kezelésével is problémák adódhatnak.
- ▶ Az országban használt műsorszórási körülményektől függően a CI (Common Interface – Általános illesztőfelület) funkció elképzelhető, hogy nem működik.
- ▶ A helyi TV-műsorterjesztési viszonyoktól függően előfordulhat, hogy a DTV-mód vezérlőgombjai nem használhatók.
- ▶ Azokban az országokban, amelyek nem rendelkeznek törvényben rögzített digitális műsorszórási előírásokkal, előfordulhat, hogy a digitális műsorszórási feltételektől függően bizonyos DTV funkciók nem működnek.
- ▶ Az „UK” országbeállítást csak az Egyesült Királyság területén használja.







HANG ÉS NYELV BEÁLLÍTÁSA



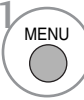

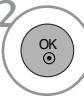
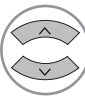

NYELV KIVÁLASZTÁSA (CSAK DIGITÁLIS ÜZEMMÓDBAN)

Az **Audio** (Hang) funkció lehetővé teszi a hang kívánt nyelvének kiválasztását. Ha az adó a kijelölt nyelven nem sugároz hangot, akkor a hang az eredeti nyelven hallható.

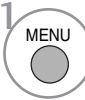
Használja a **Subtitle** (Feliratozás) funkciót, ha legalább 2 közvetített feliratozási nyelv érhető el. Ha az adó a kijelölt nyelven nem sugároz feliratot, akkor a felirat az eredeti nyelven olvasható.

Ha az **Hang nyelve** és a **Feliratok nyelve** beállításban olyan nyelvet választ ki elsődlegesként, amelyet a készülék nem támogat, kiválaszthat egy másodlagos nyelvet is.





- 1   Válassza az **OPCIÓ** menüpontot.
- 2   Válassza az **Hang nyelve** vagy a **Feliratok nyelve** menüpontot.
- 3   Válassza ki a kívánt nyelvet.
- 4  Mentse a kiválasztott beállítást.

- 1   Válassza az **OPCIÓ** menüpontot.
- 2    Válassza a **Nagyothalló** beállítást.
- 3   Válassza az **Be** vagy az **Ki** lehetőséget.

- A RETURN (VISSZATÉRÉS) gomb megnyomásával visszaléphet az előző menüképernyőre.

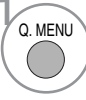
< Hang nyelvének kijelölése >

- ▶ Ha legalább két nyelven közvetítenek hangot, válassza ki a hang nyelvét.



- 1   Válassza az **Audio** menüpontot.
- 2   Válassza ki a hang nyelvét.

< Felirat nyelvének kijelölése >

- ▶ Ha az adó két vagy több nyelven sugároz feliratot, akkor a felirat nyelvét a távvezérlő SUBTITLE gombjával lehet kiválasztani.
- ▶ A ^ v gombbal jelöljön ki egy feliratnyelvet.



- A hang-/feliratnyelveket egyszerűbben, 1-3 karakteres rövidítéssel is meg lehet jeleníteni, ezeket az adó sugározza.
- Ha kisegítő hanglehetőséget választ (hang "csökkent látásúak/hallásúak" számára), akkor előfordulhat, hogy a teljes hanganyag csak rövidítve hallható.

Hangbeállítási lehetőségek

Megjelenítés	Állapot
N.A	Nem érhető el
MPEG	MPEG hang
	Dolby Digital hang
	Hang "csökkent látásúak" számára
	Hang "csökkent hallásúak" számára

- 3  Válassza az L+R, az L+L vagy az R+R lehetőséget.

Feliratnyelv-beállítási lehetőségek

Megjelenítés	Állapot
N.A	Nem érhető el
	Teletext felirat
	Felirat "csökkent hallásúak" számára

IDŐ BEÁLLÍTÁSA

Óra beállítása

A készülék a digitális jel fogadásakor automatikusan beállítja az órát. (Az órát kézzel is beállíthatja, ha a nem áll rendelkezésre DTV-jel.)

Az időzítési funkció be-/kikapcsolása előtt pontosan be kell állítania az időt.

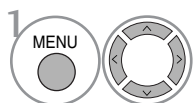
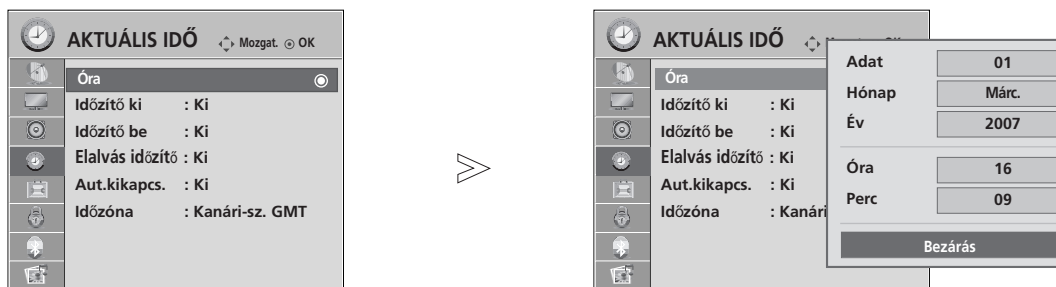

Válassza a **AKTUÁLIS IDŐ** menüpontot.

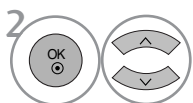

Válassza a **Óra** beállítást.

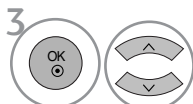

Válassza ki a **Adat**, a **Hónap**, a **Év**, illetve az **Óra** és a **Perc** beállítást.

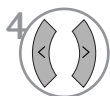

Állítsa be az évet, a hónapot és a napot, valamint az időt.







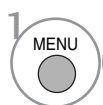

- A normál TV nézethez való visszatéréshez nyomja meg a MENU (MENU) gombot.
- A RETURN (VISSZATÉRÉS) gomb megnyomásával vissza-lephet az előző menüképernyőre.

IDŐ BEÁLLÍTÁSA

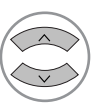
AUTOMATIKUS BE- ÉS KIKAPCSOLÁSI IDŐZÍTŐ BEÁLLÍTÁSA

A kikapcsolás-időzítő automatikusan készenléti üzemmódba állítja a készüléket az előre megadott időpontban. A készülék két órával az automatikus bekapcsolás után automatikusan visszavált készenléti üzemmódba, ha ezalatt nem nyomja meg egyik gombot sem. Ha beállítja a bekapcsolási vagy a kikapcsolási időt, ezek a funkciók naponta, a megadott időben működésbe lépnek. A kikapcsolás időzítése felülbírálja a bekapcsolás időzítését, ha azokat ugyanarra az időpontra állítja be. Ahhoz, hogy a bekapcsolás időzítése működjön, a készüléknek készenléti üzemmódban kell lennie.

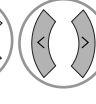

-   Válassza a **AKTUÁLIS IDŐ** menüpontot.
-   Válassza az **Időzítő ki** vagy az **Időzítő be** menüpontot.
-   Válassza a **Ismétlés** lehetőséget.
-  Válassza az **Ki**, a **Egyszer**, a **Naponta**, a **H.~P.**, a **H.~Szo.** (Hétfőtől szombatig), **Szo.~V.** (Szombatvasárnap) vagy a **V.** (Vasárnap) beállítást.
-   Állítsa be az órát.
-   Állítsa be a percet.

- Ha törölni szeretné az automatikus be- és kikapcsolást, nyomja meg a **^ v** gombot az **Ki** lehetőség kiválasztásához.

- **Csak a bekapcsolási funkció esetén:**

-   Válassza a **Mód** menüpontot.
-  Válassza a **TV**, a **DTV** vagy a **Rádió** lehetőséget.
-   Állítsa be a programot.
-   Állítsa be a bekapcsoláskor érvényes hangerőszintet.

- A normál TV nézethez való visszatéréshez nyomja meg a **MENU (MENU)** gombot.
- A **RETURN (VISSZATÉRÉS)** gomb megnyomásával vissza-lephet az előző menüképernyőre.

AUTOMATIKUS KIKAPCSOLÁS BEÁLLÍTÁSA

Ha bekapcsolta az automatikus alvó üzemmódot és nincs bemeneti jel, akkor 10 perc eltelte után a TV automatikusan kikapcsol.

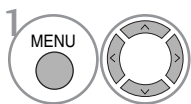
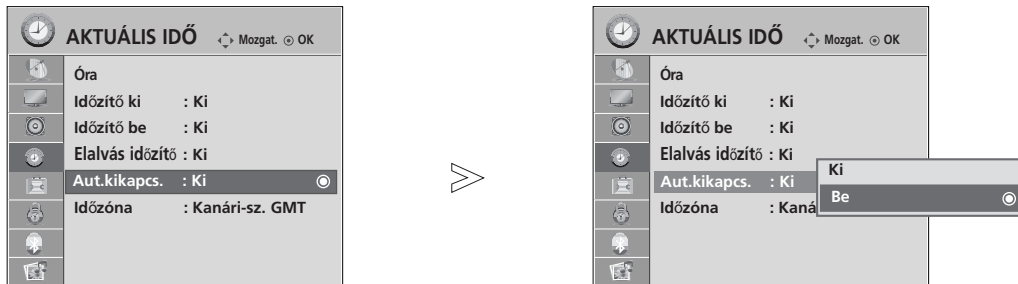

Válassza a **AKTUÁLIS IDŐ** menüpontot.

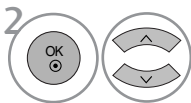

Válassza az **Aut.kikapcs.** menüpontot.

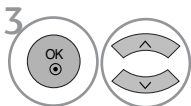

Válassza az **Ki** vagy az **Be** lehetőséget.

- A normál TV nézethez való visszatéréshez nyomja meg a MENU (MENU) gombot.
- A RETURN (VISSZATÉRÉS) gomb megnyomásával vissza-lephet az előző menüképernyőre.

IDŐ BEÁLLÍTÁSA

IDŐZÓNA BEÁLLÍTÁSA

Ha időzónát kijelölő várost választ, a TV az időt a sugárzott jelekkel megkapott időzóna és GMT (Greenwich-i középideő) adat alapján megállapított időeltolódás alapján számítja ki, amikor az idő beállítása egy digitális jel segítségével megtörténik.

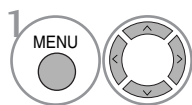

Válassza a **AKTUÁLIS IDŐ** menüpontot.

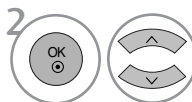

Válassza a **Időzóna** menüpontot.

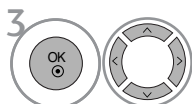

Válassza ki a készülék felhasználási helyének megfelelő időzónát.



Erősítse meg a kiválasztott értéket.

ALVÓ ÜZEMMÓD IDŐZÍTŐJÉNEK BEÁLLÍTÁSA

Mielőtt elalszik, nem kell azzal törődnie, hogy kikapcsolja a készüléket. Az alvó üzemmód időzítő automatikusan készenléti üzemmódba állítja a készüléket az előre beállított idő letelte után.

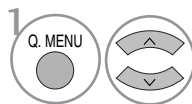

Válassza a **Elalvás időzítő** menüpontot.

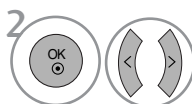

A következő értékek közül választhat: **Ki, 10 Perc., 20 Perc, 30 Perc, 60 Perc, 90 Perc, 120 Perc, 180 Perc** vagy **240 Perc**.

- Amikor kikapcsolja a készüléket, az alapértelmezett alvó üzemmód időzítés kikapcsol.
- A **Elalvás időzítő** beállítás értékét a **AKTUÁLIS IDŐ** menüben is megadhatja.

TARTALOMSZŰRÉS/KORLÁTOZÁSI SZINTEK

JELSZÓ MEGADÁSA ÉS A RENDSZER ZÁROLÁSA

Ha először ad meg jelszót, a 0-0-0-0 kódot adja meg a távirányítón.

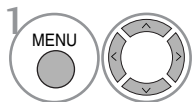
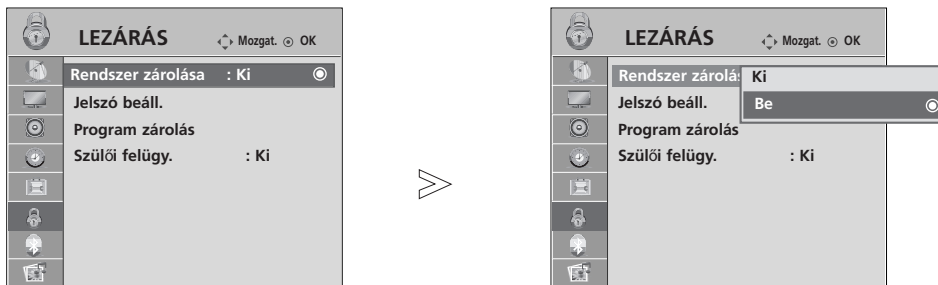

Válassza a **LEZÁRÁS** menüpontot.

- Ha elfelejtette a jelszót, a távirányítón nyomja meg a 7-7-7-7 számkombinációt.

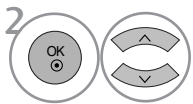

Válassza a **Rendszer zárolása** lehetőséget.

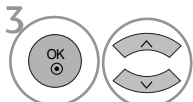

Válassza az **Be** parancsot.

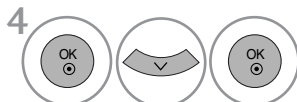

Adja meg a jelszót.

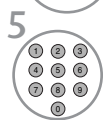

Írja be a négyjegyű jelszót.
Semmiképpen se felejtse el ezt a számot!
Megerősítésként adja meg újra a jelszót.

- A normál TV nézethez való visszatéréshez nyomja meg a MENU (MENU) gombot.
- A RETURN (VISSZATÉRÉS) gomb megnyomásával vissza-lephet az előző menüképernyőre.

TARTALOMSZŰRÉS/KORLÁTOZÁSI SZINTEK

BLOCK PROGRAMME (PROGRAM ZÁROLÁSA)

Blokkolja azokat a programokat, amelyeket nem kíván megtekinteni, illetve azokat, amelyeket a gyermekek elől le szeretne tiltani.

Ez a funkció akkor használható, ha a Rendszer zárolása beállítás értéke „Be”.

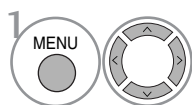
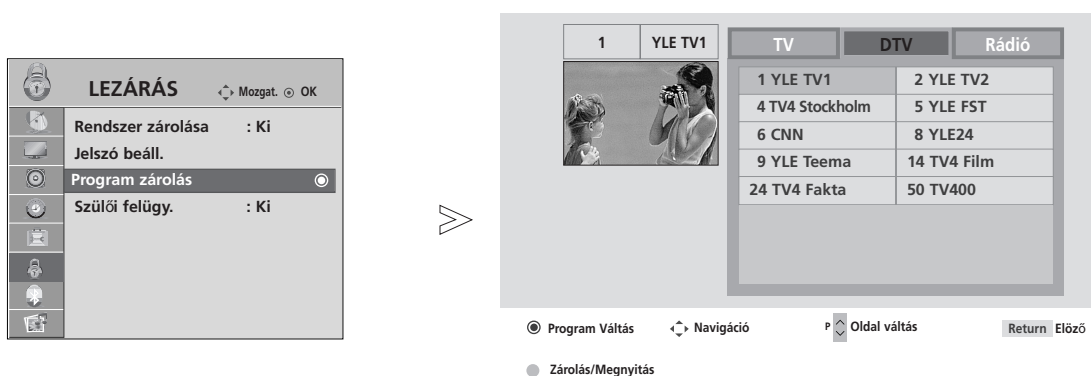

Válassza a **LEZÁRÁS** menüpontot.

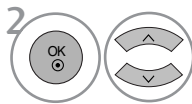

Válassza a **Program zárolás** menüpontot.



Adja meg a **Program zárolás** beállítás értékét.



Válassza ki a zárolni kívánt programot.

- A normál TV nézethez való visszatéréshez nyomja meg a MENU (MENU) gombot.
- A RETURN (VISSZATÉRÉS) gomb megnyomásával vissza-lephet az előző menüképernyőre.

TARTALOMSZŰRÉS

Ez a funkció a műsorszolgáltató állomástól kapott adatok alapján működik. Ebből kifolyólag hibás adatokat hordozó jelek esetében ez a funkció nem működik.

Ennek a menünek az eléréséhez jelszó megadása szükséges.

A készülék úgy van programozva, hogy megőrizze az utoljára megadott beállítást, akár a készülék kikapcsolását követően is.

A megadott besorolási szintek alapján megakadályozza, hogy a gyermekek bizonyos felnőtteknek szóló műsorokat nézhessenek a tévében.

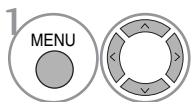
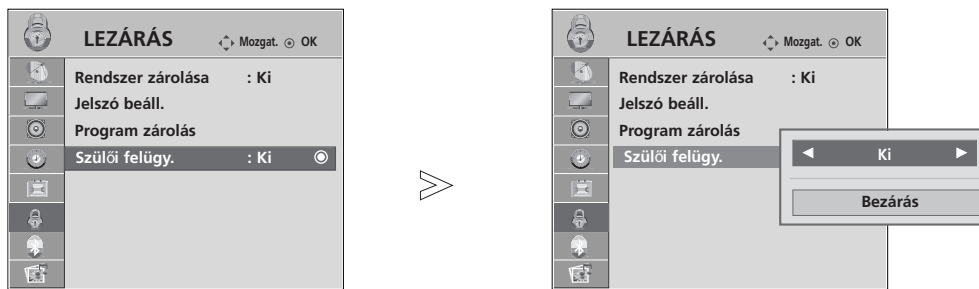

Válassza a **LEZÁRÁS** menüpontot.

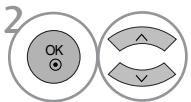

Válassza a **Szülői felügy** menüpontot.

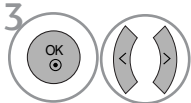

Adja meg a kívánt beállításokat.



Mentse a kiválasztott beállítást.

- A normál TV nézethez való visszatéréshez nyomja meg a MENU (MENU) gombot.
- A RETURN (VISSZATÉRÉS) gomb megnyomásával vissza-lephet az előző menüképernyőre.

TARTALOMSZŰRÉS/KORLÁTOZÁSI SZINTEK

GOMBZÁR

A TV beállítható úgy, hogy csak a kézi távirányítóval lehessen vezérelni.
A funkció használatával megakadályozhatja a felügyelet nélküli tévénézést.

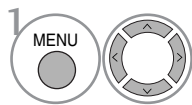
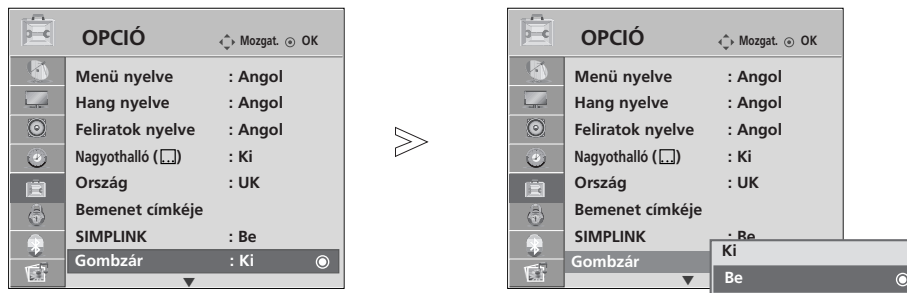

Válassza az **OPCIÓN** menüpontot.

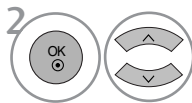

Válassza a **Gombzár** menüpontot.

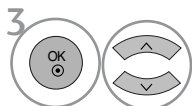

Válassza az **Be** vagy az **Ki** lehetőséget.



Mentse a kiválasztott beállítást.

- A **Gombzár Be** beállítás esetén a készülék kikapcsolt állapotában nyomja meg a **⏻ / I, INPUT** (Bemenet), **P ▲** vagy **▼** (vagy **P ^ v**) gombokat a készüléken, illetve a **POWER, INPUT** (Bemenet), **P ^ v** vagy számgombokat a távvezérlőn.
- Ha a **Gombzár Be** beállítás mellett tévénézés közben megnyomja az előlapon lévő bármelyik gombot, a képernyőn megjelenik a “**⚠ Gombzár Be**” felirat.

- A normál TV nézethez való visszatéréshez nyomja meg a **MENU (MENU)** gombot.
- A **RETURN (VISSZATÉRÉS)** gomb megnyomásával vissza-lephet az előző menüképernyőre.

Ez a funkció nem minden országban áll rendelkezésre.

A Teletext (vagy TOP text) egy külön rendelhető opció, ezért a teletext-adást csak a teletext rendszerrel rendelkező készülékek tudják fogni.

A teletext a legtöbb tévéállomáson egy ingyenesen közvetített szolgáltatás, amely folyamatosan friss híreket, időjárás-jelentést, televízió-programot, részvényárfolyamokat és egyéb információkat jelenít meg.

Tévékészüléke teletext-dekódere támogatja a SIMPLE, a TOP és a FASTEXT rendszert. A SIMPLE (normál teletext) rendszer több oldalból áll, melyeket közvetlenül, a megfelelő oldalszám megadásával választhat ki. A TOP és a FASTEXT sokkal korszerűbb módszerek, amelyek segítségével gyorsan és könnyen megjelenítheti a teletext-információkat.

Be-/kikapcsolás

A Teletext üzemmódba váltáshoz nyomja meg a **TEXT (SZÖVEG)** gombot. A képernyőn megjelenik a kezdő- vagy az utolsó oldal.

A képernyő fejlécén látható két oldalszám, a tévéállomás neve, a dátum és az idő. Az első az Ön által kiválasztott oldalszám, a második pedig mutatja az aktuálisan megjelenített oldalt.

A Teletext üzemmód kikapcsolásához nyomja meg a **TEXT (SZÖVEG)** gombot. Ekkor megjelenik az előzőüzemmód.

SIMPLE Text

■ Oldalválasztás

- 1 A számgombok segítségével adja meg a megfelelő oldalszámot háromjegyű számként. Ha a kiválasztás során rossz számot nyom meg, fejezze be a háromjegyű szám beírását, és adja meg újból a megfelelő oldalszámot.
- 2 A $P \wedge \vee$ gomb segítségével az előző vagy a következő oldalra lapozhat.

TOP Text

A használati útmutató négy mezőt mutat a képernyő alján: piros, zöld, sárga és kék mező. A sárga mező jelzi a következő csoportot, a kék mező pedig a következő blokkot.

■ Blokk/csoport/oldal kiválasztása

- 1 A kék gomb segítségével blokkról blokkra haladhat.
- 2 A sárga gomb használatával a következő csoporthoz léphet, miközben a rendszer automatikusan továbblép a következő blokkhoz.
- 3 A zöld gomb használatával a következő oldalhoz léphet, miközben a rendszer automatikusan továbblép a következő csoporthoz.
Használhatja a $P \wedge$ gombot is.
- 4 A piros gomb megnyomásával visszaléphet az előző kiválasztáshoz. Használhatja a $P \vee$ gombot is.

■ Közvetlen oldalválasztás

A SIMPLE teletext-móddhoz hasonlóan az oldalt TOP módban úgy választhatja ki, hogy a számgombok segítségével beír egy háromjegyű számot.

FASTEXT

A teletext-oldalak a képernyő alján látható színkóddal vannak ellátva, és a megfelelő színű gomb megnyomásával választhatja ki azokat.

■ Oldalváltás

- 1 Nyomja meg a **T.OPT** (Szöveg beállítása) gombot, majd a $\wedge \vee$ gombokkal válassza ki a  menüt. Jelenítse meg az indexoldalt.
- 2 A színkóddal ellátott oldalakat kiválaszthatja az alsó sorban látható, megfelelő színű gomb megnyomásával.
- 3 A SIMPLE teletext-móddhoz hasonlóan az oldalt FASTEXT módban úgy választhatja ki, hogy a számgombok segítségével beír egy háromjegyű számot.
- 4 A $P \wedge \vee$ gomb megnyomásával az előző vagy a következő oldalra lapozhat.

Speciális teletext-funkciók

- Nyomja meg a **T. OPT** (Szöveg beállítása) gombot, majd a $\wedge \vee$ gombokkal válassza ki a Text Option (Szöveg beállítása) menüt.



■ FELFEDÉS

A menü használatával megjelenítheti a rejtett adatokat, például rejtvények vagy kirakós játékok megfejtéseit.



■ FRISSÍTÉS

Megjeleníti a televízióképet a képernyőn, miközben az új teletext-oldalra vár. A képernyő bal felső sarkában megjelenik a szimbólum. Ha a frissített oldal elérhető, a szimbólum helyett az oldalszám jelenik meg. Ha a frissített teletext-oldalt kívánja megtekinteni, válassza ki újból ezt a menüt.



■ IDŐ

A tévéprogram megtekintése közben, a menü kiválasztásával megjelenítheti az időt a képernyő jobb felső sarkában.

Teletext módban a gomb megnyomásával kiválaszthatja az aloldal számát. Az aloldal száma a képernyő alján jelenik meg. Az aloldal várakoztatásához vagy váltásához nyomja meg a **PIROS** vagy a **ZÖLD**, a $< >$ vagy a számgombokat.



■ VÁRAKOZÁS

Leállítja az automatikus oldalváltást, amely akkor történik, ha a teletext-oldal kettő vagy több aloldalból áll. Az aloldalak száma és a megjelenített aloldal általában az órajel alatt látható a képernyőn. A menü kiválasztásakor megjelenik a leállítás szimbólum a képernyő bal felső sarkában, és a készülék letiltja az automatikus oldalváltást.

DIGITÁLIS TELETEXT

***Ez a funkció csak az Egyesült Királyságban működik.**

A készülék hozzáférést biztosít a digitális teletext szolgáltatáshoz, amely több szempontból is rendkívül sokat fejlődött, így többek közt a szöveges és a grafikus tartalom szempontjából is.

A digitális teletext elérése speciális digitális teletext szolgáltatásokon és az adott, digitális teletextet sugárzó szolgáltatásokon keresztül történhet.

A teletext megjelenítéséhez a feliratozás nyelvének menüjében a SUBTITLE (FELIRATOZÁS) gomb megnyomásával válassza az Ki (Ki) beállítást.

TELETEXT A DIGITÁLIS SZOLGÁLTATÁSON BELÜL

- 1 Digitális teletextet sugárzó digitális szolgáltatás kiválasztásához használja a számgombokat vagy a **P** ^ v gombot.
A digitális teletext szolgáltatások a műsorfüzet szolgáltatáslistája alapján megkereshetők.
- 2 Kövesse a digitális teletext jelöléseit, és lépjen tovább a **TEXT** (SZÖVEG), az **OK**, a ^ v < > , a **PIROS**, a **ZÖLD**, a **SÁRGA**, a **KÉK** vagy a számgombok segítségével.
- 3 Másik digitális teletext szolgáltatásra váltáshoz egyszerűen válasszon másik szolgáltatást a számgombok, illetve a **P** ^ v gomb segítségével.



TELETEXT A DIGITÁLIS SZOLGÁLTATÁSBAN

- 1 Digitális teletextet sugárzó adott szolgáltatás kiválasztásához használja a számgombokat vagy a **P** ^ v gombot.
- 2 A teletext bekapcsolásához nyomja meg a **TEXT** (SZÖVEG) vagy a megfelelő színű gombot.
- 3 Kövesse a digitális teletext jelöléseit, és lépjen tovább az **OK**, a ^ v < > , a **PIROS**, a **ZÖLD**, a **SÁRGA**, a **KÉK** vagy a számgombok segítségével.
- 4 Nyomja meg a **TEXT** (SZÖVEG) vagy a megfelelő színű gombot a digitális teletext kikapcsolásához és a normál adáshoz történő visszatéréshez.

Néhány szolgáltatás lehetővé teszi a szöveges szolgáltatás elérését a **PIROS** gomb megnyomásával.



HIBAEELHÁRÍTÁS

A készülék nem működik megfelelően.

A távirányító nem működik.

- Ellenőrizze, hogy nincs-e a jelet akadályozó tárgy a készülék és a távirányító között.
- Megfelelő polaritással helyezte be az elemeket (figyelje a + és - jeleket)?
- A beállított távirányítási üzemmód (TV, STB.) helyes?
- Helyezzen be új elemeket.

A készülék hirtelen kikapcsol.

- Nincs beállítva az alvó üzemmód időzítő?
- Ellenőrizze a tápellátás kezelőszerveinek beállítását.
- Előfordulhat, hogy a tápfeszültség meg lett szakítva.

A képfunkciók nem működnek.

Nincs kép, nincs hang.

- Ellenőrizze, hogy a készüléket bekapcsolta-e.
- Próbáljon meg másik csatornára váltani. Előfordulhat, hogy a probléma az adással kapcsolatos.
- A tápkábel megfelelően csatlakozik a fali aljzatba?
- Ellenőrizze az antenna irányát, illetve elhelyezését.
- Ellenőrizze a fali aljzatot; csatlakoztassa egy másik készülék tápkábelét abba az aljzatba, ahová jelenleg a készülék tápkábele csatlakozik.

A kép bekapcsolás után lassan jelenik meg.

- Ez normális jelenség, a kép ugyanis a készülék indítási folyamata közben nem látható. Ha a kép öt perc elteltével sem jelenik meg, forduljon a szervizközpontozhoz.

Nincs szín, a színek gyengék vagy gyenge a kép.

- Adja meg a menüben a megfelelő színbeállításokat (Color).
- Tartson megfelelő távolságot a készülék és a videomagnó között.
- Próbáljon meg másik csatornára váltani. Előfordulhat, hogy a probléma az adással kapcsolatos.
- Megfelelően csatlakoztatta a videokábeleket?
- Aktiválja a megfelelő funkciót a kép fényerejének visszaállításához.

Vízszintes vagy függőleges sávok láthatók, illetve a kép "remeg".

- Keresse meg a helyi interferenciát okozó berendezést, például más elektromos készüléket vagy nagyteljesítményű eszközt.

Némelyik csatornán gyenge a vétel.

- Az állomásnál vagy a kábelezésnél problémák merültek fel; hangoljon másik állomásra.
- Az állomás vételi jele gyenge; a gyengébb jeli állomás vételéhez irányítsa át megfelelően az antenát.
- Keresse meg az interferencia lehetséges forrását.

Vonalak vagy csíkok a képen.

- Ellenőrizze az antennát (változtassa meg az antenna irányát).

HDMI-kábellel való csatlakoztatás esetén nincs kép

- Ellenőrizze, hogy a HDMI-kábel verziója legalább 1,3-as. Ha a használt HDMI-kábel nem kompatibilis a HDMI 1,3-as verziójával, a kijelzőn a kép vibrálhat vagy teljesen elsötétülhet. Használjon HDMI 1,3-kompatibilis kábelt.

A hangfunkciók nem működnek.

A kép rendben, de nincs hang.	<ul style="list-style-type: none">■ Nyomja meg a  + vagy - gombot.■ Nincs a hang elnémítva? Nyomja meg a MUTE (NÉMÍTÁS) gombot.■ Próbálja meg másik csatornára váltani. Előfordulhat, hogy a probléma az adással kapcsolatos.■ Megfelelően csatlakoztatta az audiókábeleket?
Az egyik hangszugárzó nem szól.	<ul style="list-style-type: none">■ Állítsa be a menüben a balanszot.
Szokatlan hang hallható a készülékből.	<ul style="list-style-type: none">■ A környezeti páratartalom vagy a hőmérséklet megváltozása szokatlan zajt idézhet elő a készülék be- és kikapcsolásakor, ez nem utal a készülék meghibásodására.
HDMI- vagy USB-kábellel való csatlakoztatás esetén nincs hang	<ul style="list-style-type: none">■ Ellenőrizze, hogy a HDMI-kábel verziója legalább 1,3-as.■ Ellenőrizze, hogy az USB-kábel verziója legalább 1,1-s. <p style="text-align: right;">*Ez a funkció nem minden típus esetén áll rendelkezésre.</p>

Probléma lépett fel PC-üzemmódban. (Csak a PC-üzemmódra vonatkozik.)

A jel kívül esik a megfelelő tartományon.	<ul style="list-style-type: none">■ Állítsa be megfelelően a képfelbontást, valamint a vízszintes és a függőleges frekvenciát.■ Ellenőrizze a bemenet forrását.
Függőleges sáv vagy csík a háttéren, vízszintes zaj, nem megfelelő kép helyzet.	<ul style="list-style-type: none">■ Végezze el az automatikus képbeállítást, vagy állítsa be az órajelet, a fázist és a kép vízszintes/függőleges helyzetét.
A képernyő színei nem stabilak, vagy csak egyetlen szín látható.	<ul style="list-style-type: none">■ Ellenőrizze a jelkábelt.■ Telepítse újra a számítógép videokártyáját.

KARBANTARTÁS

A túlzottan korai hibás működés megelőzhető. A körültekintő és rendszeres tisztítás megnöveli új TV-készüléke élettartamát. Bármilyen tisztítási művelet megkezdése előtt győződjön meg arról, hogy a tápkábel ki van húzva.

A képernyő tisztítása

- 1 Íme egy remek módszer arra, hogyan tartsa távol egy időre a port a képernyőtől. Egy puha ruhát nedvesítsen be langyos, textilöblítővel kevert vagy mosogatószeres vízzel. Csavarja szinte szárazra a ruhát, majd törölje át vele a képernyőt.
- 2 Győződjön meg arról, hogy ne maradjon felesleges víz a képernyőn, és a TV bekapcsolása előtt hagyja a képernyőt megszáradni.

A készülékház tisztítása

- A por és a szennyeződések eltávolításához a készülékházat puha, száraz, bolyhosodásmentes ruhával törölje le.
- Ne használjon nedves ruhát.

Hosszabb távollét esetén

⚠ FIGYELEM!

- ▶ Ha a TV-készüléket várhatóan hosszabb időn át nem használja (például nyaralás esetén), tanácsos kihúzni a tápkábelt a villámlásból vagy a túlfeszültségglökésből adódó esetleges károsodás megelőzése érdekében.

A termék jellemzői

TÍPUSOK		32LG70**	37LG70**	42LG70**
		32LG7000-ZA	37LG7000-ZA	42LG7000-ZA
Méretek (Szélesség x Magasság x Mélység)	állvánnyal együtt	797 x 597 x 227,3 mm 31,3 x 23,5 x 8,9 hüvelyk	918,6 x 684,8 x 293,4mm 36,2x 26,9 x 11,6 hüvelyk	1026,2 x 734 x 293,4 mm 40,4 x 28,8 x 11,5 hüvelyk
	állvány nélkül	797x 558,6x 100,5mm 31,3 x 21,9 x 3,9 hüvelyk	918,6x 635,8x 111,7mm 36,2x 25 x 4,4 hüvelyk	1026,2 x 6879 x 111,8 mm 40,4 x 270 x 4,4 hüvelyk
Tömeg	állvánnyal együtt	13,0kg / 28,7 lbs	18,5kg / 40,8 lbs	22,1kg / 48,7 lbs
	állvány nélkül	11,5kg /25,4 lbs	15,8 kg / 34,8lbs	19,4 kg / 42,8lbs
Tápfeszültségigény Energiafogyasztás		AC100-240V~ 50/60Hz 180W	AC100-240V~ 50/60Hz 180W	AC100-240V~ 50/60Hz 230W
TÍPUSOK		47LG70**	52LG70**	
		47LG7000-ZA	52LG7000-ZA	
Méretek (Szélesség x Magasság x Mélység)	állvánnyal együtt	1140,4 x 820,1 x 342,9 mm 44,8 x 32,2 x 13,5 hüvelyk	1284,4 x 898,6 x 342,9 mm 50,5 x 35,3 x 13,5 inches	
	állvány nélkül	1140,4 x 764,8 x 129,0 mm 44,8 x 30,1 x 5,0 hüvelyk	1284,4 x 844,6 x 129,5 mm 50,5 x 33,2 x 5,1 hüvelyk	
Tömeg	állvánnyal együtt	29,8 kg / 65,7lbs	39,5 kg / 87,1 lbs	
	állvány nélkül	25,1 kg / 55,3 lbs	34,8kg / 76,7lbs	
Tápfeszültségigény Energiafogyasztás		AC100-240V~ 50/60Hz 300W	AC100-240V~ 50/60Hz 350W	
Televíziós rendszer Programlefedettség Külső antenna impedanciája		PAL/SECAM B/G/D/K, PAL I/II, SECAM L/L' VHF: E2 ~ E12, UHF: E21 ~ E69, CATV: S1 ~ S20, HYPER: S21 ~ S47 75 Ω		
Környezeti feltételek	Üzemi hőmérséklet	0 ~ 40 °C / 32 ~ 104 °F		
	Üzemi páratartalom	Legfeljebb 80%		
	Tárolási hőmérséklet	-20 ~ 60 °C / -4 ~ 140 °F		
	Tárolási páratartalom	Legfeljebb 85%		

■ A fenti jellemzők előzetes értesítés nélkül változhatnak a termék minőségének fejlesztése során.

FÜGGELÉK

TÍPUSOK		50PG70**	60PG70**
		50PG7000-ZB	60PG7000-ZB
Méretek (Szélesség x Magasság x Mélység)	állvánnyal együtt	1235,6 x 849,3 x 364,1 mm 48,6 x 33,4 x 14,3 hüvelyk	1455 x 985 x 414 mm 57,3 x 38,8 x 16,3 hüvelyk
	állvány nélkül	1235,6 x 792,8 x 79,6 mm 48,6 x 31,2 x 3,1 hüvelyk	1455 x 924,8 x 84,1 mm 57,3 x 36,4 x 3,3 hüvelyk
Tömeg	állvánnyal együtt	45,65 kg / 100,6 lbs	62,4kg / 137,6 lbs
	állvány nélkül	41,7kg / 91,9lbs	54,9 kg / 121,0 lbs
Tápfeszültségigény Energiafogyasztás		AC100-240V~ 50/60Hz 520W	AC100-240V~ 50/60Hz 700W
Televíziós rendszer Programlefedettség Külső antenna impedanciája		PAL/SECAM B/G/D/K, PAL I/II, SECAM L/L' VHF: E2 ~ E12, UHF: E21 ~ E69, CATV: S1 ~ S20, HYPER: S21 ~ S47 75 Ω	
Környezeti feltételek	Üzemi hőmérséklet	0 ~ 40°C / 32 ~ 104°F	
	Üzemi páratartalom	Less than 80%	
	Tárolási hőmérséklet	-20 ~ 60°C / -4 ~ 140°F	
	Tárolási páratartalom	Less than 85%	

■ A fenti jellemzők előzetes értesítés nélkül változhatnak a termék minőségének fejlesztése során.

A TÁVIRÁNYÍTÓ PROGRAMOZÁSA

A távirányító többféle márkájú készülék vezérlésére alkalmas univerzális távirányító. Más gyártók távirányítóval vezérelhető legtöbb készülékének vezérlésére is beprogramozható.

Vegye figyelembe, hogy a távirányító nem minden más márkájú készüléktípus esetén használható.

Kód beprogramozása a távirányítóba

- 1** Ellenőrizze a távirányítót.
Megállapíthatja, hogy a távirányító programozás nélkül is képes-e más készülékek vezérlésére. Ehhez kapcsolja be a készüléket (például a **set-top boxot**), majd nyomja meg a távirányító megfelelő (például **STB**) módválasztó gombját, miközben a távirányítóval a készülék felé mutat. Ellenőrizze, hogy a készülék megfelelően reagál-e a **POWER (TÁPELLÁTÁS)** és a **P ^** **∨** (**PROGRAMVÁLTÁS**) gombokra. Amennyiben nem, a távirányítót be kell programozni a készülék vezérléséhez.
- 2** Kapcsolja be a beprogramozni kívánt készüléket, majd nyomja meg a távirányító megfelelő módválasztó gombját (például DVD vagy STB). A távvezérlőn világítani kezd a kívánt eszköz gombja.
- 3** Nyomja meg egyidejűleg a **MENU** és a **MUTE** gombokat, ekkor a távirányító készen áll a kód beprogramozására.
- 4** A távirányító számgombjainak segítségével írja be a megfelelő kódszámot. A különféle készülékek esetén beprogramozandó kódszámok a következő oldalakon találhatóak. Ha a beírt kód helyes, a készülék kikapcsol.
- 5** A kód tárolásához nyomja meg a **MENU** gombot.
- 6** Ellenőrizze a távirányító különféle funkcióival, hogy a készülék megfelelően reagál-e.

HDSTB

Márka	Kódok	Márka	Kódok	Márka	Kódok
ALPHASTAR DSR	123	HOUSTON TRACKER	033 037 039 051	PROSAT	072
AMPLICA	050		057 104	RCA	066 106
BIRDVIEW	051 126 129	HUGHES	068	REALISTIC	043 074
CHANNEL MASTER	013 014 015 018 036 055	JANIEL	060 147	SAMSUNG	123
CHAPARRAL	008 009 012 077	JERROLD	061	SATELLITE SERVICE CO	028 035 047 057 085
CITOH	054	KATHREIN	108	SCIENTIFIC ATLANTA	032 138
CURTIS MATHES	050 145	LEGEND	057	SONY	103
DRAKE	005 006 007 010 011 052 112 116 141	LG	001	STARCAST	041
DX ANTENNA	024 046 056 076	LUTRON	132	SUPER GUIDE	020 124 125
ECHOSTAR	038 040 057 058 093 094 095 096 097 098 099 100 122	LUXOR	062 144	TEECOM	023 026 075 087 088 090 107 130 137
ELECTRO HOME	089	MACOM	010 059 063 064 065	TOSHIBA	002 127
EUROPLUS	114	MEMOREX	057	UNIDEN	016 025 042 043 044 045 048 049 078 079 080 086 10 135 136
FUJITSU	017 021 022 027 133 134	NEXTWAVE	028 124 125	VIEWSTAR	115
GENERAL INSTRUMENT	003 004 016 029 031 059 101	NORSAT	069 070	WINEGARD	128 146
HITACHI	139 140	PACE SKY SATELLITE	143	ZENITH	081 082 083 084 091 120
		PANASONIC	060 142		
		PANSAT	121		
		PERSONAL CABLE	117		
		PHILIPS	071		
		PICO	105		
		PRESIDENT	019 102		
		PRIMESTAR	030 110 111		

Távvezérlő infravörös kódja

1. A monitor csatlakoztatása

- Csatlakoztassa a vezetékes távvezérlőt a monitor távvezérlő aljzatához.

2. Távvezérlő infravörös kódja

► Kimeneti hullámforma

Egy pulzusos, 37,917 kHz-es jellel modulálva 455 kHz-nél

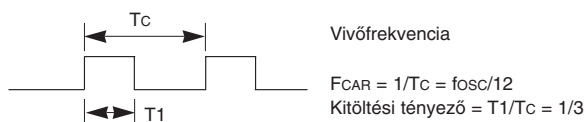

► Keret felépítés

- 1. keret

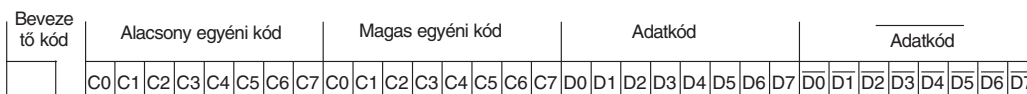

- Keret ismétlés

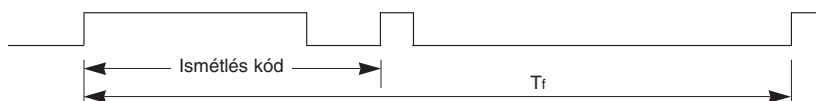

► Befutó kód



► Ismétlés kód

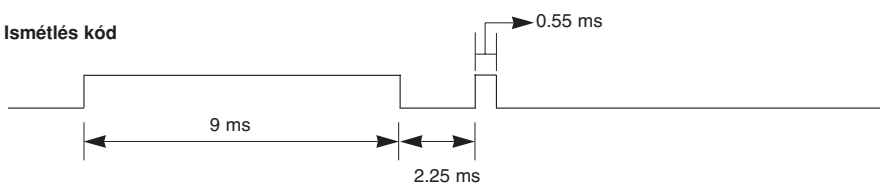

► Bit leírás

- „0” bit

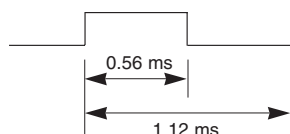

- „1” bit

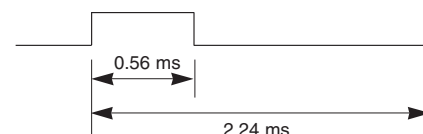

► Keret intervallum

A hullámforma egészen addig továbbításra kerül, amíg egy gomb le van nyomva.

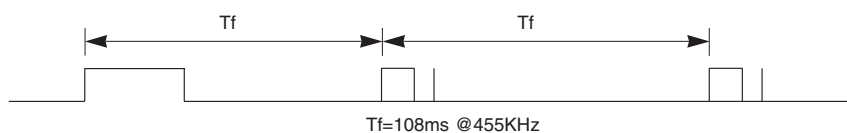

FÜGGELÉK

Kód (Hexadecimális)	Funkció	Megjegyzés
08	ÜZEMKAPCSOLÓ	R/C gomb (Feszültségkapcsoló)
0B	INPUT	R/C gomb
f0	TV/RADIO	R/C gomb
45	Q.MENU	R/C gomb
43	MENU	R/C gomb
AB	GUIDE	R/C gomb
07	Left (<)	R/C gomb
06	Right (>)	R/C gomb
40	Up (^)	R/C gomb
41	Down (v)	R/C gomb
44	OK(⊙)	R/C gomb
28	RETURN	R/C gomb
AA	INFO ⓘ	R/C gomb
30	AV MODE	R/C gomb
02	↖ +	R/C gomb
03	↖ -	R/C gomb
00	P ^	R/C gomb
01	P v	R/C gomb
1E	FAV	R/C gomb
09	NÉMÍTÁS	R/C gomb
10 ~19	SZÁMGOMBOK 0~9	R/C gomb
53	LIST	R/C gomb
1A	Q.VIEW	R/C gomb
72	VÖRÖS	R/C gomb
71	ZÖLD	R/C gomb
63	SÁRGA	R/C gomb
61	KEK	R/C gomb
20	TEXT	R/C gomb
21	T.Option	R/C gomb
39	SUBTITLE	R/C gomb
BD	●(Record)	R/C gomb
7E	SIMPLINK	R/C gomb

Külső irányító/vezérlő egység beállítása

RS-232C kábel csatlakoztatása

Csatlakoztasson az RS-232C bemenő aljzatra egy olyan külső irányító/vezérlő berendezést, mint egy PC vagy egy A/V vezérlő rendszer és vezérelje a monitor funkciót külső eszközzel.

A vezérlő berendezés soros portját csatlakoztassa a monitor hátfalán található RS-232C jack aljzathoz.

MEGJEGYZÉS : Az RS-232C csatlakozó vezetékai nem tartozékaik a monitornak.

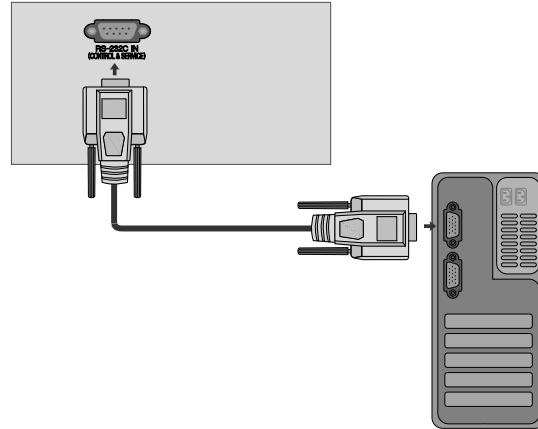

Csatlakozó típusa : 9 tús D-Sub

Száma.	Pin name (tő név)
1	Nincs csatlakozás
2	RXD (adat vétele)
3	TXD (adat továbbítása)
4	DTR (DTE oldal kész)
5	GND (föld)
6	DSR (DCE oldal kész)
7	RTS (küldésre kész)
8	CTS (küldéshez törölni)
9	Nincs csatlakozás

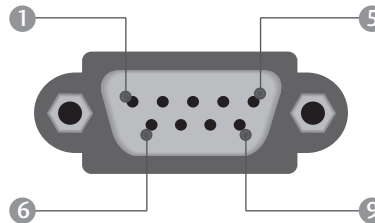

RS-232C konfigurációk

7 vezetékes konfiguráció (szabványos RS-232C kábel)

	PC	TV	
RXD	2	3	TXD
TXD	3	2	RXD
GND	5	5	GND
DTR	4	6	DSR
DSR	6	4	DTR
RTS	7	8	CTS
CTS	8	7	RTS
	D-Sub 9	D-Sub 9	

3 vezetékes konfiguráció (nem szabványos)

	PC	TV	
RXD	2	3	TXD
TXD	3	2	RXD
GND	5	5	GND
DTR	4	6	DTR
DSR	6	4	DSR
RTS	7	7	RTS
CTS	8	8	CTS
	D-Sub 9	D-Sub 9	

Az azonosító szám beírása

Ezzel a funkcióval megadhatja a monitor azonosító számát.
Tanulmányozza a 'Real Data Mapping1'. ► 128. oldal

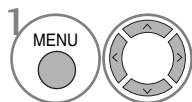
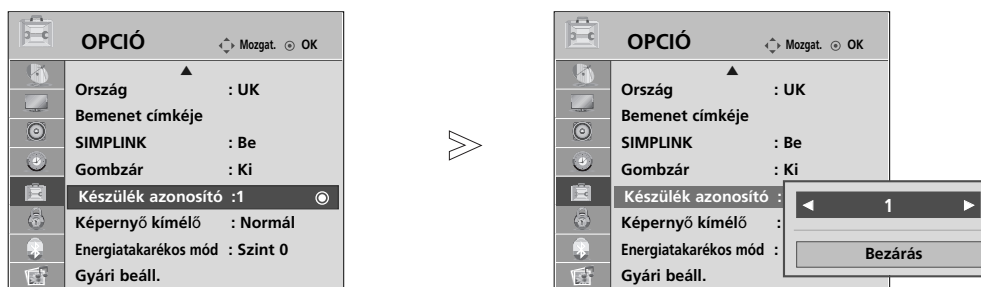

Válassza az **OPCIÓ** menüpontot.

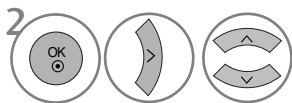

Válassza a **Készülék azonosító** menüpontot.

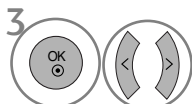

Állítsa be a **Készülék azonosító** értékét a megfelelő TV-készülék azonosítójának kiválasztásához.
A készülékazonosító beállítási tartománya 1–99.

- A RETURN (VISSZATÉRÉS) gomb megnyomásával vissza-lephet az előző menüképernyőre.

Kommunikációs paraméterek

- Adatsebesség: 9600 bps (UART)
- Szóhosszúság: 8 bit
- Paritás: nincs

- Stop bit: 1 bit
- Kommunikációs kód: ASCII kód
- Használjon keresztezett (átfordított) kábelt.

Parancs-sor lista

	PARANCS1	PARANCS 2	ADAT (Hexadecimal)
01. Ki/be kapcsolás	k	a	00 ~ 01
02. Képarány	k	c	Lásd a 126 oldalon.
03. Képernyő némít	k	d	00 ~ 01
04. Hang némítás	k	e	00 ~ 01
05. Hangerőszabályzás	k	f	00 ~ 64
06. Kontraszt	k	g	00 ~ 64
07. Fényerő	k	h	00 ~ 64
08. Színtelítettség	k	i	00 ~ 64
09. Színáryalat	k	j	00 ~ 64
10. Képelesség	k	k	00 ~ 64
11. OSD vezérlés	k	l	00 ~ 01
12. Külső vezérlés üzemmód	k	m	00 ~ 01
13. Balansz	k	t	00 ~ 64
14. Színhőmérséklet	k	u	00 ~ 02
15. Rendellenes állapot	k	z	00 ~ a
16. ISM eljárás	j	p	Lásd a 127 oldalon.
17. Energiatakarékos	j	q	00 ~ 04
18. Automatikus konfigurálás	j	u	01
19. Hangszínszabályozás	j	v	Lásd a 128 oldalon.
20. Hangolási parancs	m	a	Lásd a 128 oldalon.
21. Csatorna hozzáadása/átugrása	m	b	00 ~ 01
22. Gomb	m	c	Kód
23. Háttérvilágítás szabályozása	m	g	00 ~ 64
24. Fő képbemenet (Main)	x	b	Lásd a 129 oldalon.

* A 15–24 parancsok esetén a menü nem jelenik meg a képernyőn.

Adat küldési/fogadási protokoll

Adatküldés

[Parancs1][Parancs2][][Set ID][][Adat][Cr]

- * [Parancs 1] : A PDP egység vezérlése. (j, k, m vagy x)
- * [Parancs 2] : A PDP egység vezérlése.
- * [Set ID] : Ezzel a paraméterrel beállíthatja a monitor azonosítási számát. Lásd a 25. oldalon.
A beállítási tartomány 1 ~ 99.
Ha a '0' azonosítási számot állítja be, az egység az összes csatlakoztatott monitort vezérli.
A beállított azonosító decimális formában (1~99) jelenik meg a menüben, és hexadecimális formában (0x0~0x63) az adatküldési/fogadási protokoll során.
- * [ADAT] : A parancs adatok továbbítása. Az 'FF' adattal a parancs státuszát ellenőrizheti.
- * [Cr] : Kocsi vissza (sorváltás) '0x0D' ASCII kód
- * [] : 'space (0x20)' ASCII kód

OK nyugtázás

[Parancs2][][Set ID][][OK][Adat][x]

- * A monitor az alábbi formátumú ACK (nyugtázási) jelet küld normál adatok esetén. Ha az adott pillanatban adatbeolvasás történik, az aktuális állapotot jelzi. Ha az adott pillanatban adatfelírás történik, az adatsor a PC számítógép adatait tartalmazza.

Hibe nyugtázás

[Parancs2][][Set ID][][NG][Adat][x]

- * A monitor az alábbi formátumú ACK (nyugtázási) jelet küld, ha egy nem elérhető funkció abnormális adatait fogadja, vagy ha kommunikációs hiba lépett fel.

Adat00: Illegális kód

01. Ki/be kapcsolás (Parancs :k a)

- ▶ A monitor ki- és bekapcsolásának vezérlése.

Adatküldés

[k][a][][Set ID][][Adat][Cr]

Adat 00 : kikapcsolás 01 : bekapcsolás

Nyugtázás

[a][][Set ID][][OK][Adat][x]

- ▶ A ki- és bekapcsolt állapot ellenőrzése.

Adatküldés

[k][a][][Set ID][][FF][Cr]

Ack

[a][][Set ID][][OK/NG][Adat][x]

- * Ha egy másik funkció küld 'FF' jelet a fenti formátumban, a nyugtázási adatok az adott funkcióra vonatkoznak.
- * A készülék bekapcsolása során a képernyőn megjelenhet az OK Ack. (Művelet sikeres), az Error Ack. (Művelet sikertelen) visszaigazolás vagy egy másik üzenet.

02. Képarány (Parancs :k c) (Főkép mérete)

- ▶ A képernyő formátum kiválasztása.
A képformátumot a Q.MENU (GYORS MENÜ), illetve a **KÉP** menü **Képarány** beállításában is megadhatja.

Adatküldés

[k][c][][Set ID][][Adat][Cr]

Adat 01 : normál képernyő (4:3) 05 : Zoom2
02 : normál képernyő (16:9) 06 : Eredeti
04 : Zoom1 07 : 14:9
09 : Levágás nélkül

Nyugtázás

[c][][Set ID][][OK/NG][Adat][x]

- * Számítógépes jelbemenet esetén a 16:9 és a 4:3 képarány közül választhat.
- * DTV/HDMI (1080i 50Hz/60Hz, 720p 24Hz/50Hz/60Hz, 1080p 24Hz/30Hz/50Hz/60Hz), Component(720p, 1080i, 1080p 50Hz/60Hz) módban a Just Scan (Csak keresés) funkció nem használható.

03. Képernyő némítás (Parancs :k d)

- ▶ A képernyő némítás ki- és bekapcsolása.

Adatküldés

[k][d][][Set ID][][Adat][Cr]

Adat 00 : képernyő némítás kikapcsolás (kép bekapcsolás)
01 : képernyő némítás bekapcsolás (kép kikapcsolás)

Nyugtázás

[d][][Set ID][][OK/NG][Adat][x]

04. Hang némítás (Parancs :k e)

- ▶ A hang némítás ki- és bekapcsolása.
A hang némítását a monitor távvezérlőjének MUTE gombjával is vezérelheti.

Adatküldés

[k][e][][Set ID][][Adat][Cr]

Adat 00 : hang némítás bekapcsolás (hang kikapcsolás)
01 : hang némítás kikapcsolás (hang bekapcsolás)

Nyugtázás

[e][][Set ID][][OK/NG][Adat][x]

05. Hangerőszabályzás (Parancs :k f)

- ▶ A hangerő beállítása.
A hangerőt a monitor távvezérlőjének hangerőszabályzó gombjaival is vezérelheti.

Adatküldés

[k][f][][Set ID][][Adat][Cr]

Adat Min : 00 ~ Max : 64
* Tanulmányozza a 'Real Data Mapping1'-et (lásd a 128. oldalon).

Nyugtázás

[f][][Set ID][][OK/NG][Adat][x]

06. Kontrasz (Parancs :k g)

- ▶ A kép kontrasztjának beállítása.
A kép kontrasztját a Képbéállító menüben is beállíthatja.

Adatküldés

[k][g][][Set ID][][Adat][Cr]

Adat Min : 00 ~ Max : 64
* Tanulmányozza a 'Real Data Mapping1'-et (lásd a 128. oldalon).

Nyugtázás

[g][][Set ID][][OK/NG][Adat][x]

07. Fényerő (Parancs :k h)

- ▶ A kép fényerejének beállítása.
A kép fényerejének a Képbéállító menüben is beállíthatja.

Adatküldés

[k][h][][Set ID][][Adat][Cr]

Adat Min : 00 ~ Max : 64
* Tanulmányozza a 'Real Data Mapping1'-et (lásd a 128. oldalon).

Nyugtázás

[h][][Set ID][][OK/NG][Adat][x]

08. Szintelitetség (Parancs :k i)

- ▶ A kép szintelitetségének beállítása.
A kép szintelitetségét a Képbéállító menüben is beállíthatja.

Adatküldés

[k][i][][Set ID][][Adat][Cr]

Adat Min : 00 ~ Max : 64
* Tanulmányozza a 'Real Data Mapping1'-et (lásd a 128. oldalon).

Nyugtázás

[i][][Set ID][][OK/NG][Adat][x]

09. Színárnyalat (Parancs :k j)

► A kép színárnyalatainak beállítása.

A kép színárnyalatait a Képbeállító menüben is beállíthatja.

Adatküldés

```
[k][j][ ][Set ID][ ][Adat][Cr]
```

Adat Piros : 00 ~ Zöld : 64

* Tanulmányozza a 'Real Data Mapping1'-et (látsd a 128. oldalon).

Nyugtázás

```
[j][ ][Set ID][ ][OK/NG][Adat][x]
```

10. Képélesség (Parancs :k k)

► A kép élességét beállítása.

A kép élességét a Képbeállító menüben is beállíthatja.

Adatküldés

```
[k][k][ ][Set ID][ ][Adat][Cr]
```

Adat Min : 00 ~ Max : 64

* Tanulmányozza a 'Real Data Mapping1'-et (látsd a 128. oldalon).

Nyugtázás

```
[k][ ][Set ID][ ][OK/NG][Adat][x]
```

11. OSD vezérlés (Parancs :k l)

► A képernyő kijelzés (OSD) ki- és bekapcsolása.

Adatküldés

```
[k][l][ ][Set ID][ ][Adat][Cr]
```

Adat 0 : OSD kikapcsolás 1 : OSD bekapcsolás

Nyugtázás

```
[l][ ][Set ID][ ][OK/NG][Adat][x]
```

12. Külső vezérlés üzemmód (Parancs :k m)

► A monitor előlapján lévő kezelőszervek és a távvezérlő lezárására szolgál.

Adatküldés

```
[k][m][ ][Set ID][ ][Adat][Cr]
```

Adat 00 : Lock kikapcsolás 01 : Lock bekapcsolás

Nyugtázás

```
[m][ ][Set ID][ ][OK/NG][Adat][x]
```

* Ha nem használja a távvezérlőt, állítsa be ezt a módot. A tápellátás be- és kikapcsolása esetén a külső vezérlési zárolás kikapcsol.

13. Balansz (Parancs :k t)

► Balansz állítás.

A balansz állíthatja még az AUDIO menüben is.

Adatküldés

```
[k][t][ ][Set ID][ ][Adat][Cr]
```

Adat Min : 00 ~ Max : 64

* Tanulmányozza a 'Real Data Mapping1'-et (látsd a 128. oldalon).

Nyugtázás

```
[t][ ][Set ID][ ][OK/NG][Adat][x]
```

14. Színhőmérséklet (Parancs :k u)

► A színhőmérséklet állítása.

Adatküldés

```
[k][u][ ][Set ID][ ][Adat][Cr]
```

Adat 00: Normál 01: Hűvös 02: Meleg

Nyugtázás

```
[u][ ][Set ID][ ][OK/NG][Adat][x]
```

15. Rendellenes állapot (Parancs :k z)

► Rendellenes állapot felismerése.

Adatküldés

```
[k][z][ ][Set ID][ ][FF][ ][Cr]
```

Adat FF : Olvasás

Nyugtázás

```
[z][ ][Set ID][ ][OK/NG][Adat][x]
```

Adat 00: Normál (A készülék be van kapcsolva és van jel)

01: Nincs jel (A készülék be van kapcsolva)

02: A készülék kikapcsolása a távirányítóval

03: A készülék kikapcsolása az alvó üzemmóddal

04: A készülék kikapcsolása az RS-232C bemeneten át

05: 5 V kikapcsolva

06: Hálózati feszültség kikapcsolva

07: A készülék kikapcsolása a ventilátor vészjelével.

08: A készülék kikapcsolása a Kikapcsolási idő funkcióva

09: A készülék kikapcsolása az Automatikus alvó üzemmóddal

a: A készülék kikapcsolása AV-panel érzékeléssel.

* „Csak olvasható” funkció.

16. ISM eljárás (csak Plazma TV típusok esetén) (Parancs :j p)

► ISM eljárás vezérlése. Az ISM eljárás a OPCIO menüben is beállítható.

Adatküldés

```
[j][p][ ][Set ID][ ][Adat][Cr]
```

Adat 01: Színinvertálás

02: Képmozgatás

04: Fehértörlés

08: Normál

Nyugtázás

```
[p][ ][Set ID][ ][OK/NG][Adat][x]
```

FÜGGELÉK

17. Energiatakarékos (csak Plazma TV típusok esetén) (Parancs :j q)

- ▶ A megjelenítő energiafelvételének csökkentése. Az energiatakarékos üzemmód a OPCIO menüben is beállítható.

Adatküldés

[j][q][][Set ID][][Adat][Cr]

Adat Minimális: 00 – Maximális: 04 (*hexadecimális kóddal küldve)

Nyugtázás

[q][][Set ID][][OK/NG][Adat][x]

18. Automatikus állítás (Parancs :j u)

- ▶ Ezzel a funkcióval automatikusan beállíthatja a kép-kivágás pozícióját és megszüntetheti a kép remegését.

Adatküldés

[j][u][][Set ID][][Adat][Cr]

Adat 01: Beállítás

Nyugtázás

[u][][Set ID][][OK/NG][Adat][x]

19. Hangszínszabályozás (Parancs :j v)

- ▶ A hangszínszabályozás beállítása.

Adatküldés

[j][v][][Set ID][][Adat][Cr]

MSB

LSB

0	0	0	0	0	0	0	0
---	---	---	---	---	---	---	---

└─ Frekvencia ─┘ └─ Adatok ─┘

7	6	5	Frekvencia	4	3	2	1	0
0	0	0	80Hz	00000 ~10010				
0	0	1	220Hz					
0	1	0	470Hz					
0	1	1	1 KHz					
1	0	0	2.2KHz					
1	0	1	4.7KHz					
1	1	0	12KHz					

Nyugtázás

[v][][Set ID][][OK/NG][Adat][x]

20. Hangolási parancs (Parancs :m a)

- ▶ A csatorna áthangolása pontosan megadott értékre.

Adatküldés

[m][a][][Set ID][][Adat0][][Adat1][][Adat2][Cr]

Adat 00: Csatorna felső értéke

Adat 01: Csatorna alsó értéke

Pl. 47-es csat. -> 00 2F (2FH)

394-es csat. -> 01 88 (188H)

DTV 0-s csat. -> Érdetelen

Adat 02: 0x00 : ATV-főcsatorna

0x10: DTV-főcsatorna

Csatorna-adattartomány

Analóg – Min.: 00 – Max.: 63 (0–99)

Digitális – Min.: 00 – Max.: 3E7 (0–999)

Nyugtázás

[a][][Set ID][][OK/NG][Adat][x]

Adat Min: 00 ~ Max: FF

21. Csatorna hozzáadása/átugrása (parancs: m b)

- ▶ Az aktuális program átugrásának beállítása.

Adatküldés

[m][b][][Set ID][][Adat][Cr]

Adat 00 : Átugrás

01 : hozzáad

Nyugtázás

[b][][Set ID][][OK/NG][Adat][x]

* Valós adattérképezés 1

00 : 0 fokozat
 ∴
 A : 10-es fokozat
 ∴ (Készülékazonosító 10)
 ∴
 F : 15-ös fokozat
 ∴ (Készülékazonosító 15)
 10 : 16-os fokozat
 ∴ (Készülékazonosító 16)
 ∴
 64 : 100-as fokozat
 ∴
 6E : 110-es fokozat
 ∴
 73 : 115-ös fokozat
 74 : 116-os fokozat
 ∴
 C7 : 199-as fokozat
 ∴
 FE : 254-as fokozat
 FF : 255-as fokozat

* Valós adattérképezés 2

00: -40
 01: -39
 02: -38
 ∴
 28 : 0
 ∴
 4E : +38
 4F : +39
 50 : +40

22. Gomb (Parancs :m c)

► IR távirányítású kód küldése.

Adatküldés

```
[m][c][ ][Set ID][ ][Adat][Cr]
```

Adat Kód - Lásd: 122. oldal

Nyugtázás

```
[c][ ][Set ID][ ][OK/NG][Adat][x]
```

23. Háttérvilágítás szabályozása (Parancs :m g) (Csak LCD TV típusok esetén)

► A háttérvilágítás vezérlése.

Adatküldés

```
[m][g][ ][Set ID][ ][Adat][Cr]
```

Adat: adat Minimális: 00 – Maximális: 64
(* hexadecimális kóddal küldve)

Nyugtázás

```
[g][ ][Set ID][ ][OK/NG][Adat][x]
```

24. Fő képbemenet (Main) (Parancs :x b)

► A készülék bemeneti jelforrásának kiválasztása a főképhez.

Adatküldés

```
[x][b][ ][Set ID][ ][Adat][Cr]
```

Adat Szerkezet

MSB				LSB			
0	0	0	0	0	0	0	0
└─ Külső bemenet ─┘				└─ Bemenet száma ─┘			

Külső bemenet				Adat
0	0	0	0	DTV
0	0	0	1	Analogue
0	0	1	0	AV
0	1	0	0	Component
0	1	0	1	RGB/DTV-PC
1	0	0	1	HDMI/DTV-PC

Bemenet száma				Adat
0	0	0	0	Bemenet1
0	0	0	1	Bemenet2
0	0	1	0	Bemenet3
0	0	1	1	Bemenet4

Nyugtázás

```
[b][ ][Set ID][ ][OK/NG][Adat][x]
```

Megjegyzés a nyílt forráskódú szoftverhez

A termékben használt GPL futtatható fájlok és LGPL/MPL könyvtárak a GPL2.0/LGPL2.1/MPL1.1 licencmegállapodás hatálya alá esnek:

GPL FUTTATHATÓ FÁJLOK:

- Linux kernel 2.6
- busybox

LGPL KÖNYVTÁRAK:

- glibc

MPL KÖNYVTÁRAK:

- Nanox

Az LG Electronics vállalja, hogy a forráskódot egy CD-ROM-on az ügyfél rendelkezésére bocsátja, amennyiben az ügyfél vállalja az ezzel járó költségeket (adathordozó, szállítás és kezelési költség). A CD-ROM igényléséhez küldjön egy e-mailt az LG Electronics számára a következő e-mail címre: Opensource@lge.com

Ez az ajánlat az LG Electronics termék forgalomba hozatalától számított három (3) évig érvényes.

A GPL és LGPL licencek fordításai elérhetők a <http://www.gnu.org/licenses/old-licenses/gpl-2.0-translations.html> és <http://www.gnu.org/licenses/old-licenses/lgpl-2.1-translations.html> webhelyen.

- Ez a szoftver részben az Independent JPEG Group munkáján alapul.
- Ez a szoftver tartalmazza a libpng, PNG referencia-könyvtárat.
- Ez a szoftver tartalmazza a Zlib tömörítési könyvtárat, amelyet Jean-loup Gailly és Mark Adler készített. Copyright (C) 1995-2005 Jean-loup Gailly és Mark Adler

LG Electronics Inc.