

Skystųjų kristalų televizoriai Plazminiai televizoriai Naudojimo instrukcija

**SKYSTŪJŲ KRISTALŲ
TELEVIZORIŲ
MODELIAI**

32LG70
37LG70**
42LG70**
47LG70**
52LG70****

**PLAZMINIŲ
TELEVIZORIŲ
MODELIAI**

50PG70
60PG70****

Pasilikite jį ateičiai.

Užsirašykite televizoriaus modelio ir serijos numerius. Kreipdamiesi į pardavėją dėl techninio aptarnavimo, nurodykite jam informaciją, kurią rasite ant televizoriaus korpuso nugarėlės užklijuoto lipduko.

PRIEDAI

Patikrinkite, ar prie plazminio televizoriaus yra pridėti visi toliau nurodyti priedai. Jeigu kurio nors priedo nėra, kreipkitės į pardavėją.

- Rodomas vaizdas gali skirtis nuo jūsų televizoriaus.

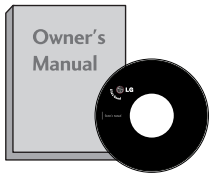

Instrukcijos vartotojui

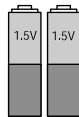

Elementai

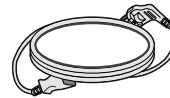

Maitinimo kabelis

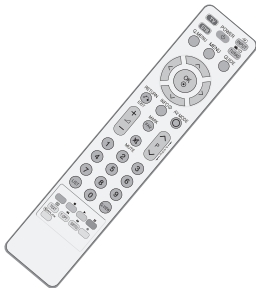

Nuotolinio valdymo pultas

Taikoma ne visų modelių atveju.

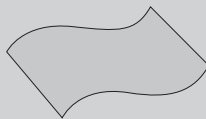

Šluostė ekranui valyti
Ekraną valykite šluoste

Jeigu ant monitoriaus išorės būtų dėmė ar pirštų atspaudas, nespausdami nuvalykite suteptą išorės vietą valymo skudurėliu gaminio išorei

Valydami šiurkščiai nebraukite. Prašome būti atsargiems, kad per daug spausdami nesubraižytumėte ar neišblukintumėte.

PLAZMINIŲ TELEVIZORIŲ MODELIAI

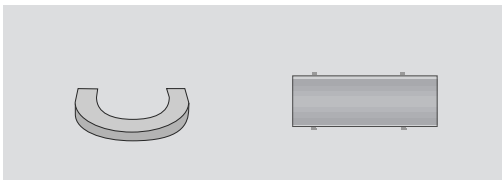

Kabelių tvarkymo spaustukas

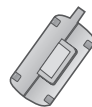

Ferito šerdis
(Žr. 10 psl.)

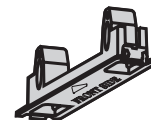

Apsauginis dangtelis
(Žr. 13psl.)

SKYSTŲJŲ KRISTALŲ TELEVIZORIŲ MODELIAI

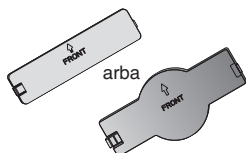

Apsauginis dangtelis
(Žr. 13psl.)



(tik 32/37/42LG70**)
varžtai stovui
(Žr. 8psl.)

(tik 32LG70**)



1- veržlė
(Žr. 12psl.)

TURINYS

PRIEDAI 1

PARENGIMAS

VALDIKLIAI PRIEKINIAME SKYDELYJE4
INFORMACIJA UŽPAKALINAJE PLOKŠTAJE6
TOVO MONTAVIMAS8
SUKUŠIO STOVAS 8
SUMONTUOKITE ATIDŽIAI, KAD GAMINYS
NEAPVIRSTŲ 9
GALINIS LAIDŲ DANGTIS..... 10
TELEVIZORIAUS STATYMAS ANT STALO... 12
PRIE STALO TVIRTINIMAS TELEVIZORIUS.....12
Tvirtinimas prie sienos: tvirtinimas
horizontalioje padėtyje 13
NENAUDOJANT STALINIO STOVO13
ANTENOS PRIJUNGIMAS..... 14

IŠORINĀS ĮRANGOS PRIJUNGIMAS

HD RECEIVER SETUP (HD IMTUVO SĄRANKA).....15
DVD GROTUVO PRIJUNGIMAS17
VAIZDO GROTUVO PRIJUNGIMAS.....20
CI MODULIO ĮKĖSIMAS22
DIGITAL AUDIO OUT SETUP (SKAITMENINIO
GARSO IŠVESTIES SĄRANKA).....23
KITO AV ŠALTINIO SĄRANKA.....24
USB IN SETUP (USB LIŽDO NUSTATYMAI)...25
ASMENINIO KOMPIUTERIO PRIJUNGIMAS ...26
- Ekraną sąranka PC (Kompiuterio) režimu29

TELEVIZORIAUS ŽIŪRĀJIMAS/ PROGRAMŲ VALDYMAS

NUOTOLINIO VALDYMO PULTO MYGTUKŲ FUNKCIJOS.....34
TELEVIZORIAUS ĮJUNGIMA36
PROGRAMOS PASIRINKIMAS.....36
GARSO REGULIAVIMAS36
SPARTUSIS MENIU37
EKRANE RODOMŲ MENIU PASIRINKIMAS
IR NUSTATYMAS38
AUTOMATINIS PROGRAMŲ NUSTATYMAS39
RANKINIS PROGRAMŲ NUSTATYMAS
(SKAITMENINE VEIKSENA)40
RANKINIS PROGRAMŲ
NUSTATYMAS (ANALOGINE VEIKSENA)....41
PROGRAMŲ REDAGAVIMAS43
"Booster" funkcija (SKAITMENINE VEIKSENA) ...46
SOFTWARE UPDATE47
DIAGNOSTICS48
CI [COMMON INTERFACE] INFORMATION (CI
[BENDROSIOS SĄSAJOS] INFORMACIJA)49
PROGRAMŲ LENTELĒS IŠKVIETIMAS.....50

INPUT LIST (ĮVESTIES SĄRAŠAS)51
SIMP LINK 52
INPUT LABEL (ĮVESTI ANTRAŠTĒ)54
AV MODE (AV REŽIMAS).....54
SIMPLE MANUAL (PAPRASTASIS VADOVAS).. 55

TO USE THE BLUETOOTH (BLUETOOTH NAUDOJIMAS)

Precautions when using the Bluetooth (Atsargumo
priemonės, naudojant USB įrenginį) 56
SETTING THE BLUETOOTH (BLUETOOTH ĮRENGIMAS) 57
SET TV PIN (TELEVIZORIAUS PIN
NUMERIO NUSTATYMAS).....58
BLUETOOTH HEADSET (BLUETOOTH AUSINĒS)
- Connecting a new Bluetooth headset
(Naujų Bluetooth ausinių sujungimas).....59
- Connecting to Bluetooth headset already registered
(Jau užregistruotų Bluetooth ausinių sujungimas).... 59
- Disconnecting the Bluetooth headset during use
(Bluetooth ausinių atjungimas naudojimo metu)60
- When requesting to connect to TV from the
Bluetooth headset (Užklauskos sujungti Bluetooth
ausines su televizoriumi pateikimas).....60
MANAGING REGISTERED BLUETOOTH DEVICE
(REGISTRUOTO BLUETOOTH ĮRENGINIO VALDYMAS) 61
MY BLUETOOTH INFORMATION
(MANO BLUETOOTH INFORMACIJA)62
RECEIVING PHOTOS THROUGH EXTERNAL
BLUETOOTH DEVICE (NUOTRAUKŲ GAVIMAS
PER IŠORINĮ BLUETOOTH ĮRENGINĮ).....63

USB ĮRENGINIO NAUDOJIMAS

Prijungus USB įrenginį64
NUOTRAUKŲ SĄRAŠAS.....65
MUZIKOS ĮRAŠŲ SĄRAŠAS.....69

EPG (Elektroninis programų gidas)(SKAITMENINE VEIKSENA)

EPG įjungimas/išjungimas.....72
Pasirinkite programą72
Mygtukų funkcijos, kai įjungta veiksena
NOW/NEXT GUIDE (Gidas Dabar/KITA)....73
Mygtukų funkcijos, kai įjungta 8 dienų gido veiksena73
Mygtukų funkcijos, kai įjungtas Datos keitimo veiksena73
Mygtukų funkcija Išplėstinio aprašymo lange.74
Mygtukų funkcijos, kai įjungta Įrašo/
Priminimo nustatymo veiksena74
Mygtukų funkcijos esant nustatytam režimui
„Schedule List“ (Kalendorinis sąrašas)74

VAIZDO VALDYMAS

VAIZDO DYDŽIO (FORMATINIO KOEFICIENTO) VALDYMAS	75
NUSTATYTI VAIZDO NUSTATYMAI	
- Vaizdo veikseną – nustatytas.....	77
- Automatinis spalvos tono valdymas (Šiltas/Normalus/Šaltas)	78
RANKINIS VAIZDO REGULIAVIMAS	
- Vaizdo veikseną-Vartotojo parinktis	79
- Vaizdo režimas – „Expert Control“ (Ekspertinis valdymas)	80
VAIZDO KOKYBĄ GERINIMO TECHNOLOGIJA	81
ADVANCED (PAPILDOMOS PARINKTYS) – FILM MODE (FILMO REŽIMAS)/ REAL CINEMA (TIKRAS KINAS)	82
PATOBULINTAS – JUODUMO (TAMSUMO) LYGIS.....	83
TruMotion IŠPLĖSTINIS MENIU	84
Trumotion Demo	85
EYE CARE (AKIŲ PRIEŽIŪRA)	86
VAIZDO ATSTATA.....	87
POWER INDICATOR (MAITINIMO INDIKATORIUS).....	88
ISM (APSAUGA NUO STATINIO VAIZDO)	89
ENERGIJOS TAUPYMO VAIZDO REŽIMAS	90

GARSO IR KALBOS VALDYMAS

AUTOMATINIS GARSO LYGINTUVAS	91
NUSTATYTI GARSO NUSTATYMAI – GARSO VEIKSENA.....	92
GARSO NUSTATYMO REGULIAVIMAS – VARTOTOJO VEIKSENA.....	93
SRS TRUSURROUND XT.....	93
CLEAR VOICE (ŠVARUS BALSAS)	94
BALANSAS	95
TELEVIZORIAUS GARSIAKALBIŲ ĮJUNGIMO/ IŠJUNGIMO SĄRANKA	96
SELECTING DIGITAL AUDIO OUT (SKAITMENINIO GARSO IŠVESTIES PASIRINKIMAS).....	97
AUDIO RESET (GARSO ATSTATA)	98
I/II	
- STEREOFONINIS / DVIGUBAS PRIĖMIMAS (tik analogine veikseną)	99
- NICAM PRIĖMIMAS (tik analogine veikseną)	100
- GARSIAKALBIO STIPRUMO PASIRINKIMAS	100
Ekране pateikiamo meniu kalbos/ alies pasirinkimas.....	101
KALBOS PASIRINKIMAS (TIK SKAITMENINE VEIKSENA)	102

LAIKO NUSTATYMAS

LAIKRODŽIO NUSTATYMAS	103
AUTOMATINIO ĮSIJUNGIMO/IŠSIJUNGIMO LAIKMAŠIO NUSTATYMAI.....	104
AUTOMATINIO IŠSIJUNGIMO NUSTATYMAS	105
TIME ZONE SETUP (LAIKO JUOSTOS SĄRANKA).....	106
MIEGO LAIKMAŠIO NUSTATYMAS	106

TĖVŲ KONTROLĖ/ REITINGAI

SET PASSWORD & LOCK SYSTEM (Nustatyti slaptažodžio ir užrakto sistemą)	107
PROGRAMOS UŽBLOKAVIMAS.....	108
PARENTAL CONTROL (TĖVŲ KONTROLĖ)	109
Užraktas	110

TELETEKSTAS

ĮJUNGTI / IŠJUNGTI.....	111
SIMPLE TEXT (STANDARTINIS TEKSTAS)	111
TOP TEXT (TEKSTAS VIRŠUJE)	111
FASTTEXT (GREITASIS TEKSTAS)	112
SPECIALIOSIOS TELETEKSTO FUNKCIJOS.....	112

DIGITAL TELETEXT (Skaitmeninis teletekstas)

TELETEXT WITHIN DIGITAL SERVICE (Teletekstas skaitmeninės paslaugos rėmuose).....	113
TELETEXT IN DIGITAL SERVICE (Teletekstas skaitmeninėje paslaugoje)	113

PRIEDAS

TRIKŠIŲ ŠALINIMAS.....	114
TECHNINĖ PRIEŽIŪRA	116
GAMINIO SPECIFIKACIJOS	117
NUOTOLINIO VALDYMO PROGRAMAVIMAS.....	119
INFORMACIJOS PAIEŠKOS KODAI	121
IŠORINIO VALDYMO ĮTAISO NUSTATYMAS.....	123

PARENGIMAS

VALDIKLIAI PRIEKINIAME SKYDELYJE

- Rodomas vaizdas gali skirtis nuo jūsų televizoriaus.
- Jei ant gaminio prilipdyta apsauginė juostelė, nulupkite ją ir nuvalykite gaminį blizginimo skudurėliu.

PLAZMINIŲ TELEVIZORIŲ MODELIAI

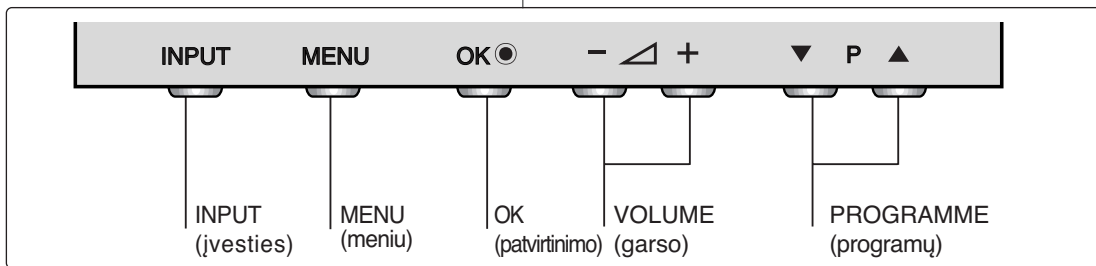
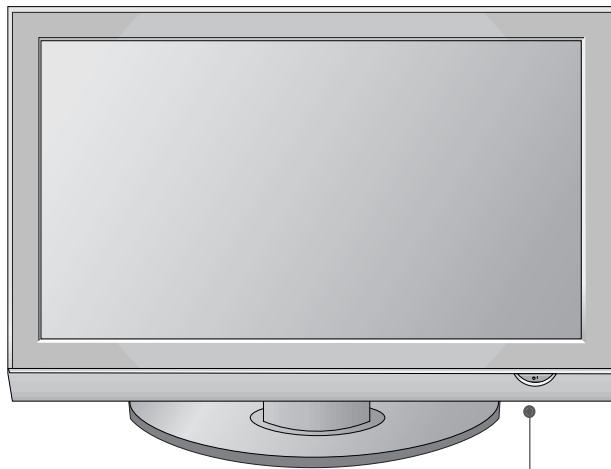

SKYSTŪJŲ KRISTALŲ TELEVIZORIŲ MODELIAI :

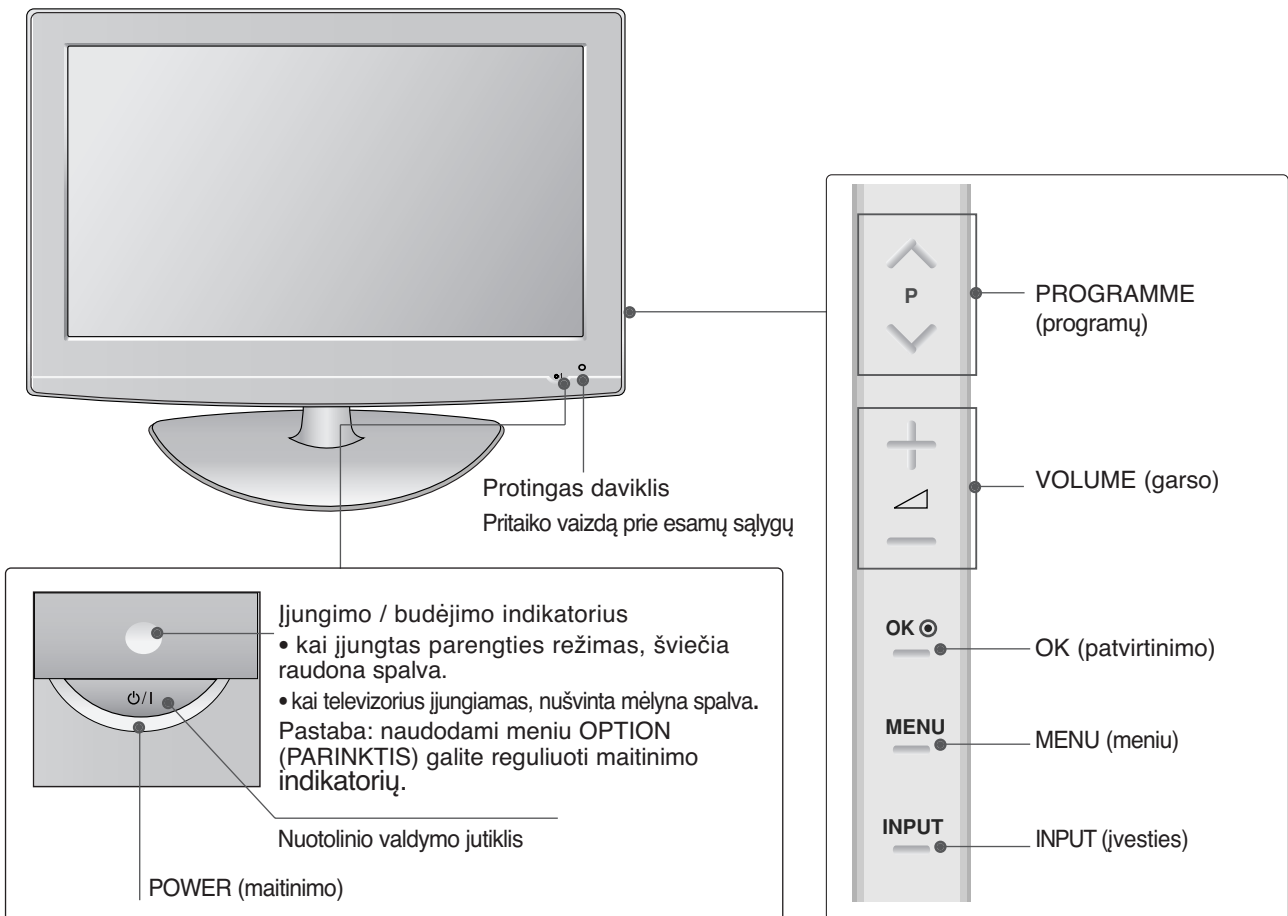

INFORMACIJA UŽPAKALINAJE PLOKŠTAJE

- Rodomas vaizdas gali skirtis nuo jūsų televizoriaus.

PLAZMINIŲ TELEVIZORIŲ MODELIAI

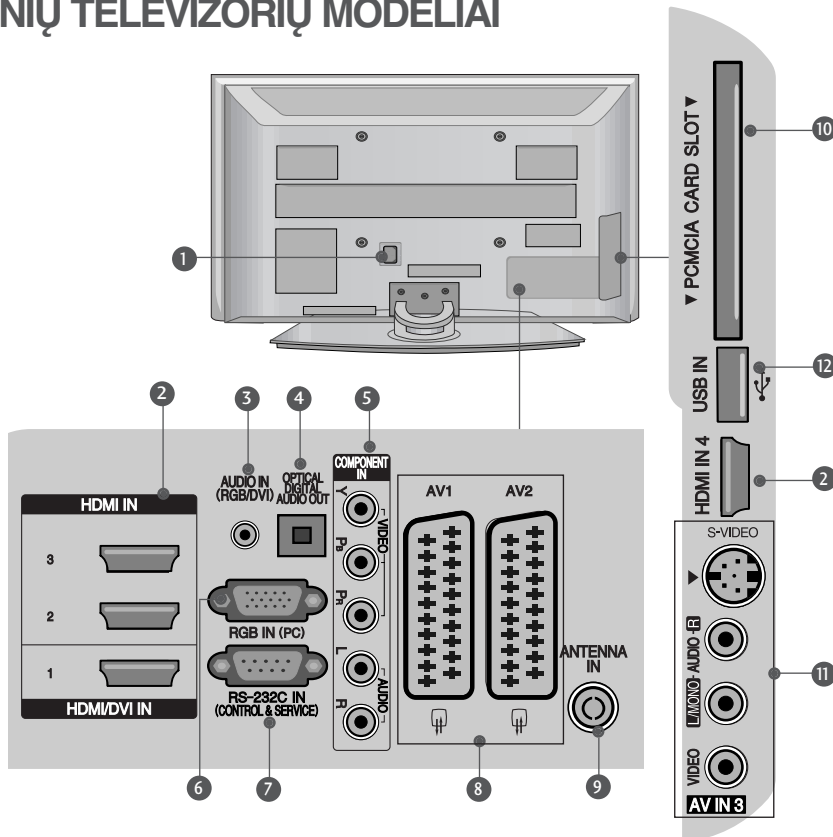

- Jungtis maitinimo kabeliui**
Televizorius yra maitinamas iš kintamosios elektros srovės šaltinio. Įtampa nurodyta specifikacijose. Nejunkite televizoriaus į nuolatinę srovę.
- HDMI jungtis**
HDMI signalą įjunkite į HDMI IN. Arba DVI į HDMI kabeliu įjunkite DVI(VIDEO) signalą į HDMI/DVI prievadą.
- RGB/DVI Garso įvestis**
Prijunkite garso išvestį iš asmeninio kompiuterio arba iš DTV.
- OPTICAL DIGITAL AUDIO OUT (OPTINĖ SKAITMENINIO GARSO IŠVESTIS)**
rijunkite skaitmeninį garsą iš įvairių tipų įrenginių. Pastaba: Kai įjungtas parengties režimas, šie lizdai neveikia.
- Komponentinė jungtis**
Į šias jungtis įjunkite komponentinį garso / vaizdo prietaisą.
- RGB įvestis**
Prijunkite išvestį iš asmeninio kompiuterio.
- RS-232C (CONTROL&SERVICE) prievadas**
Kontrolinio prietaiso prievadą įjunkite į RS-232C jungtį.
- Euro Scart jungtis (AV1 / AV2)**
Į šią jungtį įjunkite išorinio prietaiso įvadą arba išvadą.
- Antenos jungtis**
Prie šio lizdo prijunkite RF anteną.
- PCMCIA (angl. „Personal Computer Memory Card International Association“) kortos lizdas.**
(Kai kuriose šalyse nebus galima išrinkti teletksto funkcijos.)
- S-Video jungtis**
Įjunkite S-VIDEO prietaiso išvadą.
Audio/Video (garso / vaizdo) jungtis
Į šią jungtį įjunkite išorinio prietaiso garso / vaizdo įvadą arba išvadą.
- USB įvestis**

SKYSTŲJŲ KRISTALŲ TELEVIZORIŲ MODELIAI

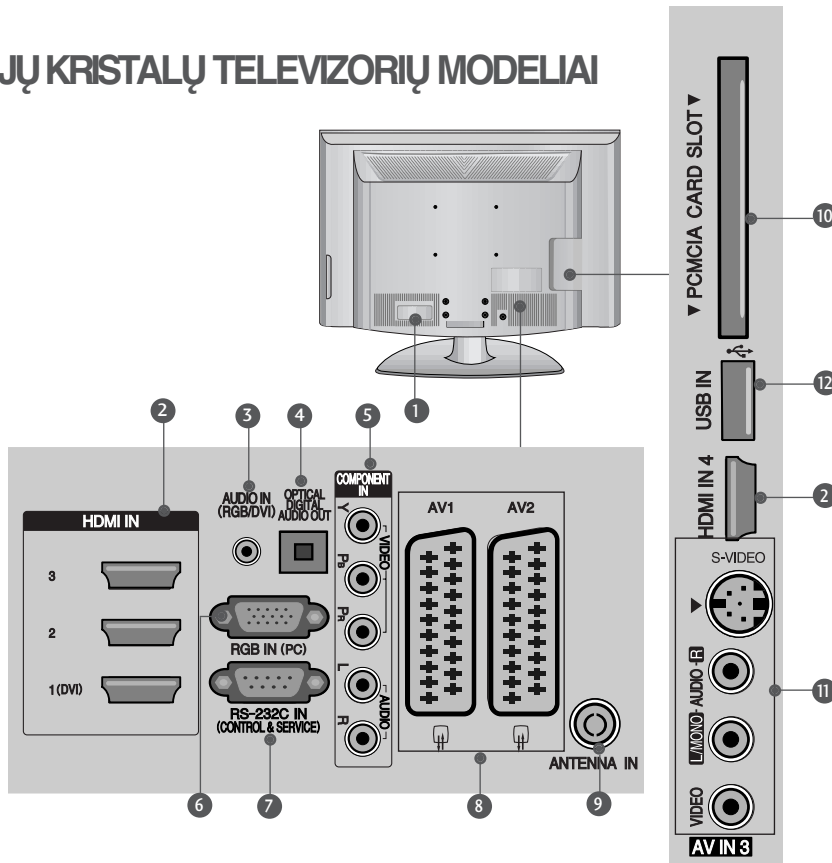

- 1 **Jungtis maitinimo kabeliui**
Televizorius yra maitinamas iš kintamosios elektros srovės šaltinio. Įtampa nurodyta specifikacijose. Nejunkite televizoriaus į nuolatinę srovę.
- 2 **HDMI jungtis**
HDMI signalą įjunkite į HDMI IN. Arba DVI į HDMI kabeliu įjunkite DVI(VIDEO) signalą į HDMI/DVI prievadą
- 3 **RGB/DVI Garso įvestis**
Prijunkite garso išvestį iš asmeninio kompiuterio arba iš DTV.
- 4 **OPTICAL DIGITAL AUDIO OUT (OPTINĖ SKAITMENINIO GARSO IŠVESTIS)**
rijunkite skaitmeninį garsą iš įvairių tipų įrenginių. Pastaba: Kai įjungtas parengties režimas, šie lizdai neveikia.
- 5 **Komponentinė jungtis**
Į šias jungtis įjunkite komponentinį garso / vaizdo prietaisą.
- 6 **RGB įvestis**
Prijunkite išvestį iš asmeninio kompiuterio.
- 7 **RS-232C (CONTROL&SERVICE) prievadas**
Kontrolinio prietaiso prievadą įjunkite į RS-232C jungtį.
- 8 **Euro Scart jungtis (AV1 / AV2)**
Į šią jungtį įjunkite išorinio prietaiso įvadą arba išvadą.
- 9 **Antenos jungtis**
Prie šio lizdo prijunkite RF anteną.
- 10 **PCMCIA (angl. „Personal Computer Memory Card International Association“) kortos lizdas.**
(Kai kuriose šalyse nebus galima išrinkti teletksto funkcijos.)
- 11 **S-Video jungtis**
Įjunkite S-VIDEO prietaiso išvadą.
Audio/Video (garso / vaizdo) jungtis
Į šią jungtį įjunkite išorinio prietaiso garso / vaizdo įvadą arba išvadą.
- 12 **USB įvestis**

PARENGIMAS

TOVO MONTAVIMAS

▪ Rodomas vaizdas gali skirtis nuo jūsų televizoriaus.

Surinkdami stalinį stovą, patikrinkite ar varžtai yra gerai priveržti. (Jei nepriveržėte iki galo, po gaminio įstatymo gaminys gali pakrypti į priekį.) Jei verždami varžtą naudosite didelę jėgą, varžtas gali nukrypti nuo veržimui išdildytų įpjovų.

Tik 32/37/42LG70**

- 1 Atsargiai padėkite televizorių ekrano puse žemyn ant minkšto paviršiaus, norėdami nuo pažeidimo apsaugoti ekraną.

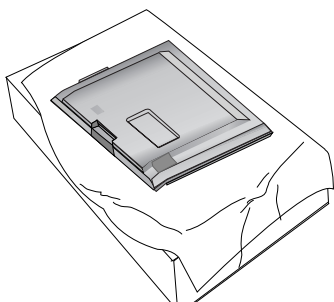

- 2 Stovo korpuso dalis pritvirtinkite prie televizoriaus dangčio pagrindo.

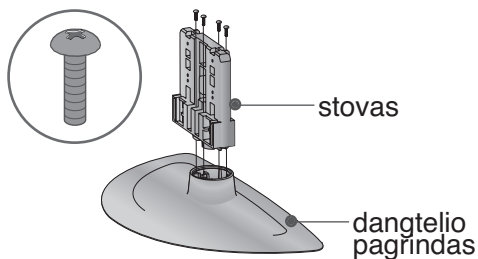

- 3 Televizorių sumontuokite kaip parodyta.

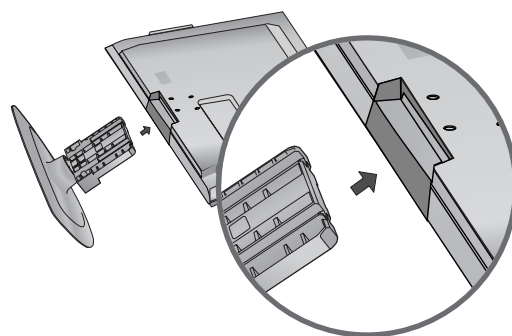

- 4 Naudodami televizoriaus gale esančias skylutes tvirtai prisukite 4 varžtais.

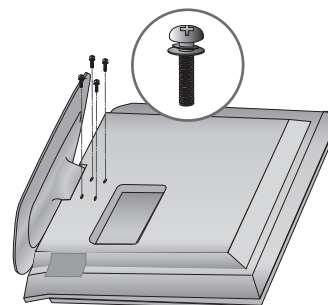

SUKUŠIO STOVAS

Sumontavę televizorių jį galite sureguliuoti rankiniu būdu į kairę arba į dešinę 20 laipsnių, kad jums būtų patogiau žiūrėti televizorių.

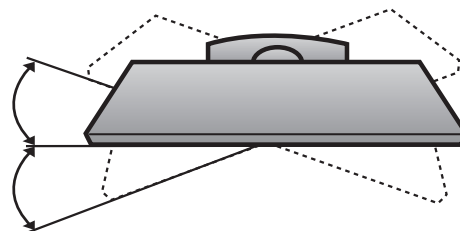

SUMONTUOKITE ATIDŽIAI, KAD GAMINYS NEAPVIRSTŲ.

- Parduotuvėje turite nusipirkti reikiamus komponentus, jei norite televizorių pritvirtinti prie sienos.
- Televizorių tvirtinkite arti sienos, norėdami išvengti nukritimo, kai jis pastumiamas.
- Toliau pateiktos instrukcijos yra saugus būdas surinkti televizorių, jį pritvirtinti prie sienos taip, kad jei bus patraukiamas, nenukristų į priekį. Taip apsaugosite televizorių nuo kritimo į priekį ir susižeidimo.

Taip pat apsaugosite televizorių nuo pažeidimo. Užtikrinkite, kad vaikai neliptų arba nesikabintų ant televizoriaus.

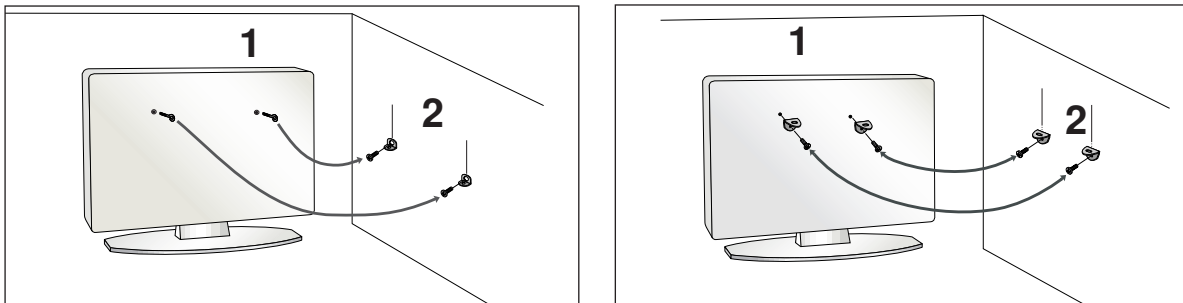

- 1 Televizorius tvirtinamas prie sienos varžtais su ausele arba laikikliais, kaip parodyta paveikslėlyje. (Jei televizoriuje yra varžtai su ąselėmis, tada atlaisvinkite varžtus.)

* Įstatykite varžtus su ausele arba televizoriaus laikiklius ir tvirtai juos prisukite viršutinėse skylutėse.

- 2 Sieninius laikiklius tvirtai prisukite varžtais prie sienos. Patikrinkite, ar sieninius laikiklius tvirtinate gerame aukštyje.

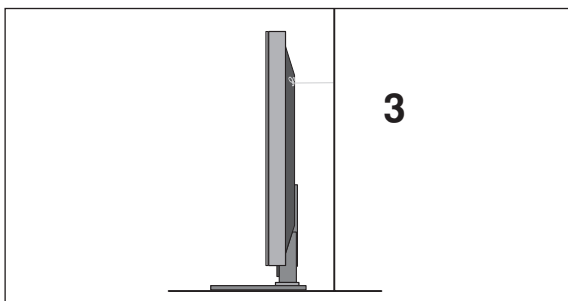

- 3 Televizorių pririškite tvirta virve. Sieninius laikiklius tvirtai prisukite varžtais prie sienos (jie nėra pridedami, todėl privalote juos įsigyti atskirai). Bus saugiau, jeigu virvę tarp sienos ir televizoriaus pritvirtinsite horizontalioje padėtyje.

! PASTABA

- ▶ Norėdami perstatyti televizorių į kitą vietą, pirmiausiai atiškite virves.
- ▶ Daiktas, ant kurio statomas televizorius, turi būti pakankamai didelis ir stiprus, kad išlaikytų televizoriaus svorį.
- ▶ Prie sienos montuojamo laikiklio aukštis turi būti toks pat kaip ir televizoriaus.

PARENGIMAS

GALINIS LAIDŲ DANGTIS

- Rodomas vaizdas gali skirtis nuo jūsų televizoriaus.

PLAZMINIŲ TELEVIZORIŲ MODELIAI

1 Sujunkite laidus.

Norėdami prijungti papildomą įrangą, žr. išorinės įrangos nustatymo skyrių.

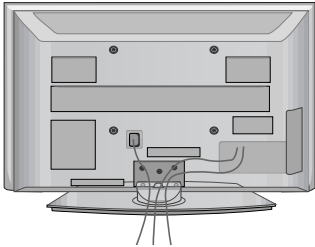

2 Kaip parodyta uždėkite **KABELIŲ TVARKYMO SPAUSTUKĄ**.

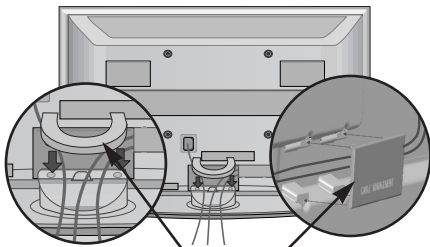

KABELIŲ TVARKYMO SPAUSTUKĄ

Kabelių tvarkymo spaustuko nuėmimas

Abiem rankomis laikykite **KABELIŲ TVARKYMO SPAUSTUKĄ** ir patraukite į viršų.

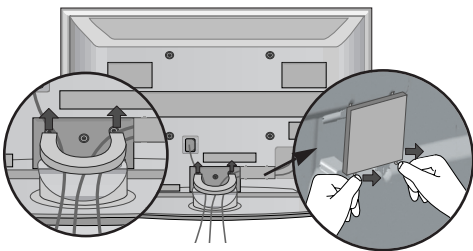

Atskirkite **KABELIŲ TVARKYMO SPAUSTUKĄ** nuo televizoriaus, paspausdami du fiksatorius.

! PASTABA

- ▶ Nenaudokite **KABELIŲ TVARKYMO SPAUSTUKO**, jei norėsite kelti televizorių.
- Krisdamas televizorius gali jus sužaloti arba sudužti.

Ferito šerdies naudojimas (tik 50/60PG70**)

Ferito šerdis gali būti naudojama prijungiant maitinimo laidą, kad susilpnintų elektromagnetines bangas. Kuo arčiau maitinimo jungties yra ferito šerdis, tuo geriau.

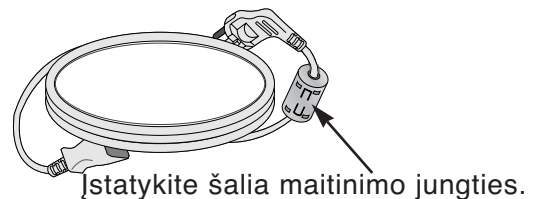

SKYSTŪJŲ KRISTALŲ TELEVIZORIŲ MODELIAI

- 1 Sujunkite laidus.
Norėdami prijungti papildomą įrangą, žr. išorinės įrangos nustatymo skyrių.

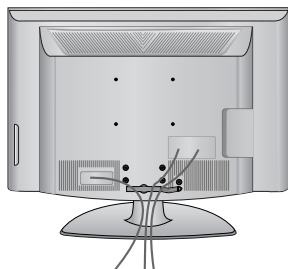

- 2 Atlenkite KABELIŲ TVARKYMO SPAUSTUKĄ kaip parodyta ir prispauskite kabelius.

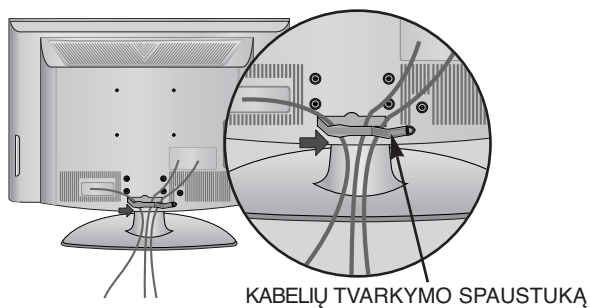

- 3 Įstatykite KABELIŲ TVARKYMO SPAUSTUKĄ kaip parodyta.

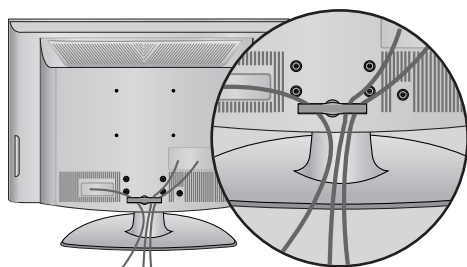

PARENGIMAS

- Televizorių galima tvirtinti prie sienos, pastatyti ant stalo ir kitur.
- Televizorius turi būti tvirtinamas arba statomas horizontalioje padėtyje.

ĮŽEMINIMAS

Televizorius turi būti tinkamai įžemintas, kad neįvyktų elektros šokas. Jeigu negalite įžeminti, kreipkitės į kvalifikuotą elektriką, kuris sumontuos atskirą grandinės pertraukiklį. Nebandykite įžeminti televizoriaus, jungdami jį prie telefono laidų, žaibolaidžių arba dujų vamzdžių.

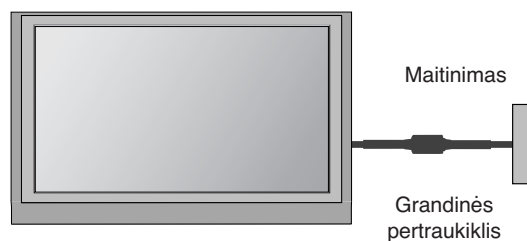

TELEVIZORIAUS STATYMAS ANT STALO

Tinkamo vėdinimosi tikslu iš visų pusių palikite maždaug 10 cm tarpą.

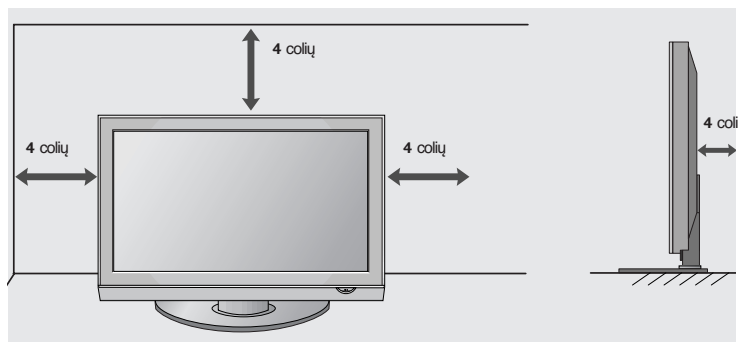
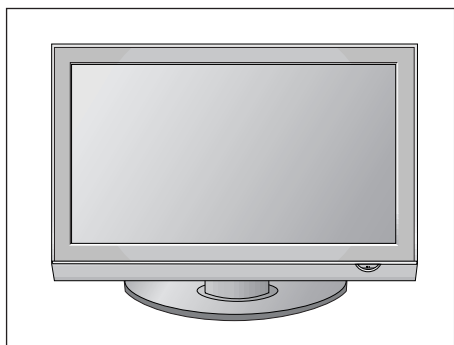

PRIE STALO TVIRTINIMAS TELEVIZORIUS (Tik 32LG70**)

Televizorius turi būti pritvirtintas prie stalo, kad nebūtų galima jo pastumti pirmyn / atgal, nes tai galėtų būti nelaimingo atsitikimo priežastis ar sugadinti prietaisą. Naudokite tik veržles su galvutėmis.

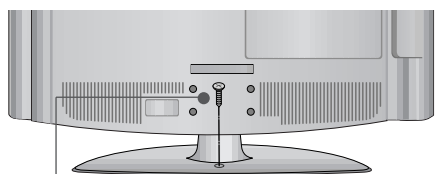

1- veržlė
(pridedama kaip sudedamosios
gaminio dalys)

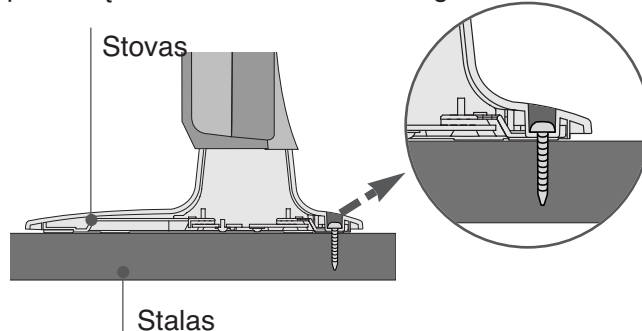

⚠ PERSPĖJIMAS

- ▶ Kad televizorius neparvirstų, jį pagal instrukcijas patikimai pritvirtinkite prie horizontalaus paviršiaus ar sienos. Nevartykite, nekratykite ir nesiūbuokite prietaiso – galite susižeisti.

TVIRTINIMAS PRIE SIENOS: TVIRTINIMAS HORIZONTALIOJE PADŪTYJE

Tinkamo vėdinimosi tikslu iš visų pusių palikite maždaug 10 cm tarpą. Rekomenduojame naudoti LG firmos prie sienos tvirtinamą laikiklį, kai tvirtinate televizorių prie sienos.

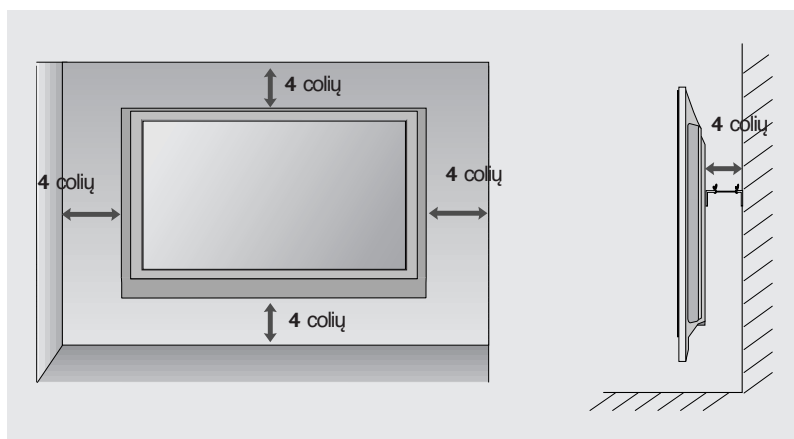
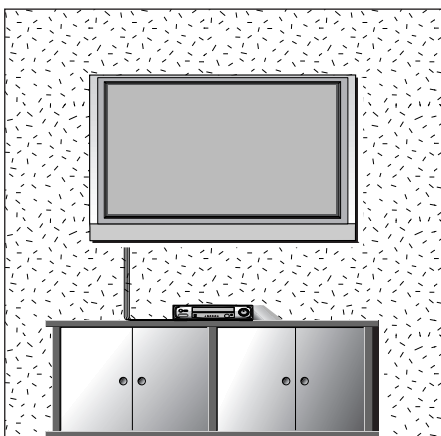

NENAUDOJANT STALINIO STOVO

- Rodomas vaizdas gali skirtis nuo jūsų televizoriaus.

Kai montuojate prie sienos, naudokite stalinio stovo montavimo apsauginį dangtelį.

PLAZMINIŲ TELEVIZORIŲ MODELIAI

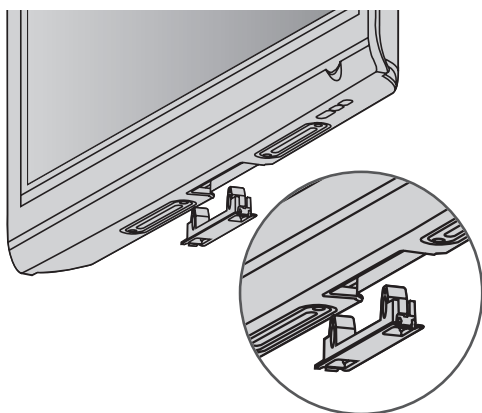

SKYSTŲJŲ KRISTALŲ TELEVIZORIŲ MODELIAI

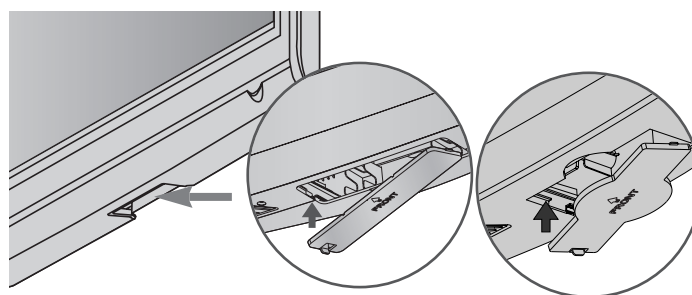

APSAUGINĮ DANGTELĮ įkiškite į televizorių, kol pasigirs garsas.

PARENGIMAS

- Kad nesugadintumėte įrangos, niekuomet nejunkite į maitinimo tinklą jokių maitinimo kabelių, kol nebus prijungta visa įranga

ANTENOS PRIJUNGIMAS

- Nureguliuokite antenos kryptį, kad būtų gera vaizdo kokybė.
- Antenos kabelis ir konverteris nepridedami.

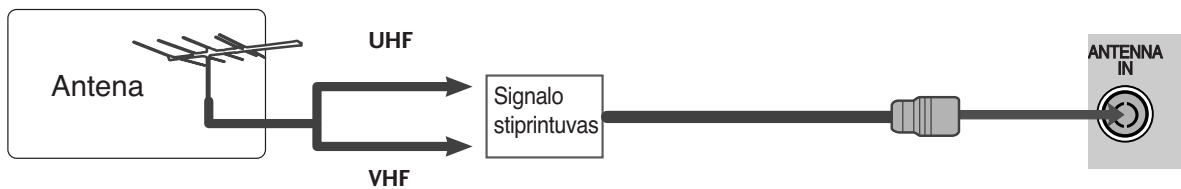
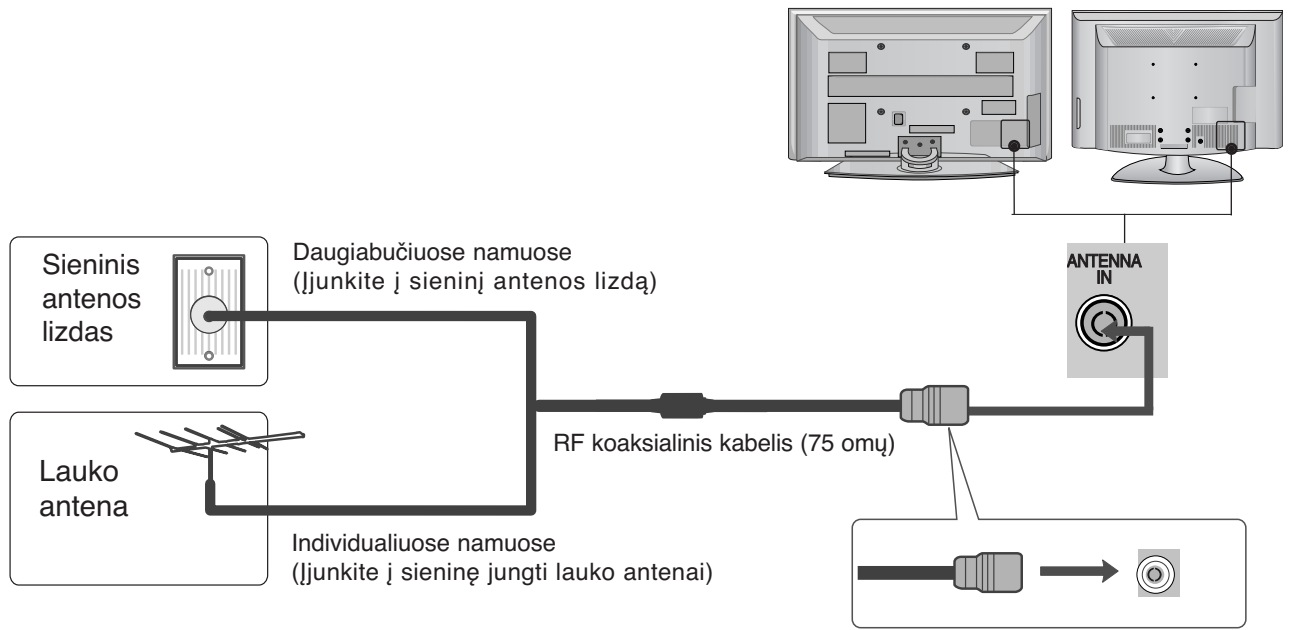

- Tose vietose, kur gaunamas silpnas signalas, reikia sumontuoti signalo stiprintuvą, kad būtų geresnė vaizdo kokybė.
- Jeigu signalą reikia paskirstyti dviem televizoriams, naudokite antenos signalo skirstytuvą.

IŠORINĀS ĮRANGOS PRIJUNGIMAS

- Kad nesugadintumėte įrangos, niekuomet neįjunkite į maitinimo tinklą jokių maitinimo kabelių, kol nebus prijungta visa įranga.
- Šiame skyriuje apie IŠORINĖS ĮRANGOS NUSTATYMĄ daugiausia naudojamos schemos, skirtos 50PG70** modeliams.
- Rodomas vaizdas gali skirtis nuo jūsų televizoriaus.

HD RECEIVER SETUP (HD IMTUVO SĄRANKA)

- Šis televizorius gali priimti skaitmeninius radijo dažnio / kabelinius signalus nenaudojant išorinio skaitmeninio dekoderio. Tačiau, jei norite priimti skaitmeninius signalus iš skaitmeninio dekoderio arba kito skaitmeninio išorinio įrenginio, žr. toliau parodytą schemą.

Kaip teisingai prijungti komponentinį kabelį

- 1 Skaitmeninio priedėlio STB vaizdo išvestis (Y, Pb ir Pr) įjunkite į televizoriaus jungtis **COMPONENT IN VIDEO**.
- 2 Skaitmeninio priedėlio STB garso išvestį įjunkite į televizoriaus jungtis **COMPONENT IN AUDIO**.
- 3 Įjunkite skaitmeninį priedėlį STB. (Vadovaukitės skaitmeninio priedėlio STB instrukcijomis vartotojui).
- 4 Nuotolinio valdymo pulto mygtuku **INPUT** (įvestis) pasirinkite įvesties šaltinį **Component**.

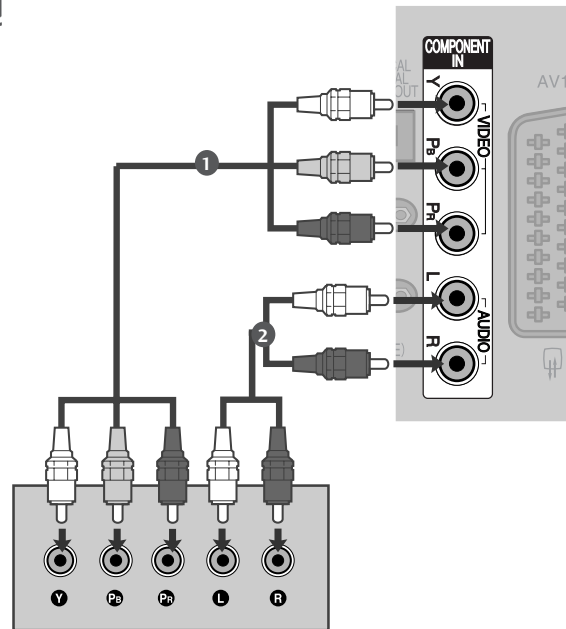

Signalas	Komponentinis	HDMI
480i/576i	Taip	Ne
480p/576p	Taip	Taip
720p/1080i	Taip	Taip
1080p	Taip (tik 50/60 Hz)	Taip (24Hz/30Hz/50Hz/60Hz)

IŠORINĖS ĮRANGOS PRIJUNGIMAS

Kaip teisingai prijungti HDMI kabelį

- 1 Skaitmeninio priedėlio STB HDMI išvestį įjunkite į televizoriaus jungtį **HDMI/DVI IN 1**, **HDMI IN 2**, **HDMI IN 3** arba **HDMI IN 4**.
- 2 Įjunkite skaitmeninį priedėlį STB. (Vadovaukitės skaitmeninio priedėlio STB instrukcijomis vartotojui).
- 3 Nuotolinio valdymo pulto mygtuku **INPUT** (įvestis) pasirinkite įvesties šaltinį **HDMI1**, **HDMI2**, **HDMI3** arba **HDMI4**.

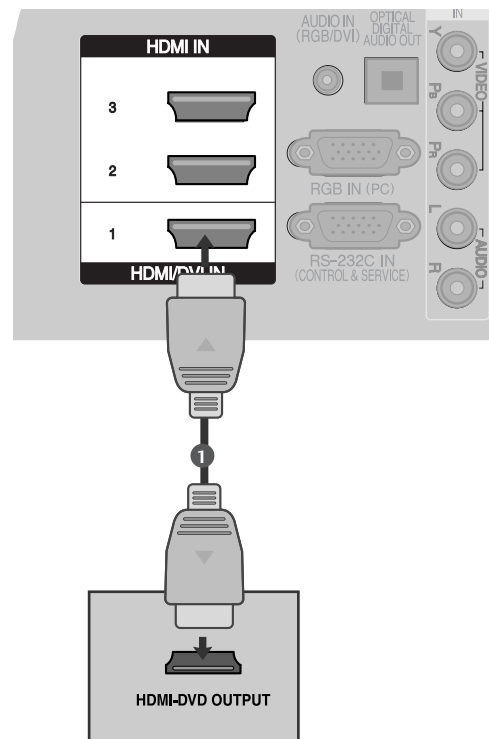

Kaip teisingai prijungti HDMI prie DVI kabelio

- 1 Skaitmeninio priedėlio STB HDMI išvestį įjunkite į televizoriaus jungtį **HDMI/DVI IN 1**.
- 2 Skaitmeninio priedėlio STB garso išvestis įjunkite į televizoriaus garso jungtį **AUDIO IN (RGB/DVI)**.
- 3 Įjunkite skaitmeninį priedėlį STB. (Vadovaukitės skaitmeninio priedėlio STB instrukcijomis vartotojui).
- 4 Nuotolinio valdymo pulto mygtuku **INPUT** (įvestis) pasirinkite įvesties šaltinį **HDMI1**.

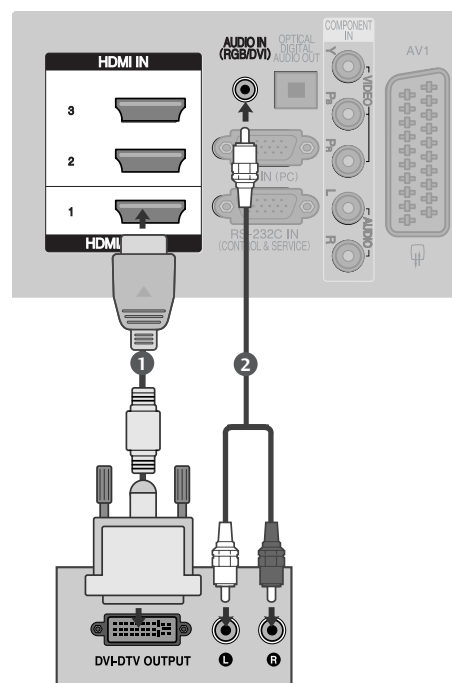

DVD GROTUVO PRIJUNGIMAS

Kaip teisingai prijungti komponentinį kabelį

- 1 DVD grotuvo vaizdo išvestis (Y, PB ir PR) įjunkite į televizoriaus jungtis **COMPONENT IN VIDEO**.
- 2 DVD grotuvo garso išvestis įjunkite į televizoriaus jungtis **COMPONENT IN AUDIO**.
- 3 Įjunkite DVD grotuvą ir įdėkite DVD plokštelę.
- 4 Nuotolinio valdymo pulto mygtuku **INPUT** (įvestis) pasirinkite įvesties šaltinį **Component**.
- 5 Vadovaukitės DVD grotuvo instrukcijomis vartotojui.

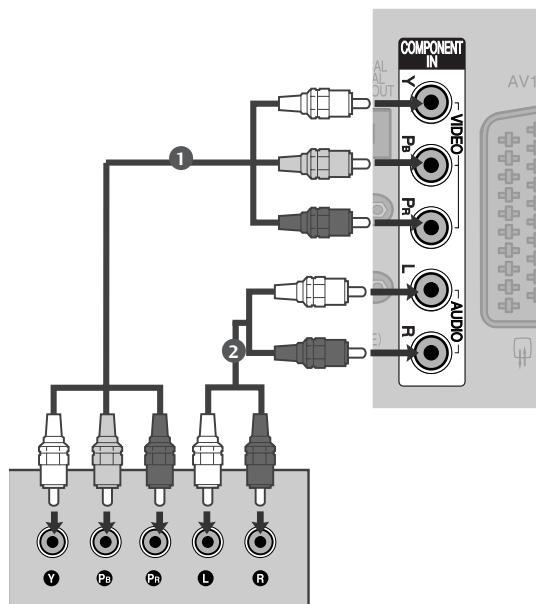

Komponentinės jungties prievadai

Vaizdo kokybė bus geresnė, jeigu DVD grotuvą įjungsite į komponentinės jungties prievadus, kaip parodyta toliau.

Televizoriaus komponentiniai prievadai	Y	P _B	P _R
DVD grotuvo vaizdo išvesties prievada	Y	P _B	P _R
	Y	B-Y	R-Y
	Y	C _b	C _r
	Y	P _b	P _r

IŠORINĖS ĮRANGOS PRIJUNGIMAS

Kaip teisingai prijungti su Euro Scart jungtimi

- 1 DVD grotuvo jungtį Euro scart įjunkite į televizoriaus jungtį Euro scart **AV1**.
- 2 Įjunkite DVD grotuvą ir įdėkite DVD plokštelę.
- 3 Nuotolinio valdymo pulto mygtuku **INPUT** (įvestis) pasirinkite įvesties šaltinį **AV1**. Jeigu įjungta į jungtį Euro scart **AV2**, pasirinkite įvesties šaltinį **AV2**.
- 4 Vadovaukitės DVD grotuvo instrukcijomis vartotojui.

! PASTABA

► Jeigu norite naudoti EURO scart kabelį, jis turi būti su apsauga nuo signalo.

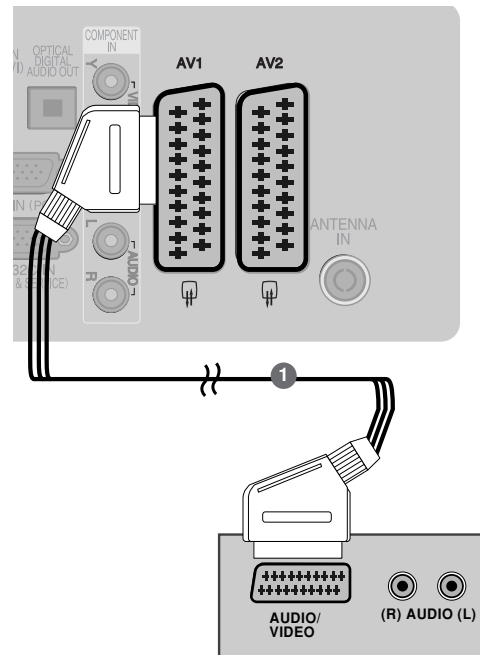

Kaip teisingai prijungti S-Video kabelį

- 1 DVD grotuvo išvestį S-VIDEO įjunkite į televizoriaus jungtį **S-VIDEO**.
- 2 DVD grotuvo garso išvestis įjunkite į televizoriaus garso jungtis.
- 3 Įjunkite DVD grotuvą ir įdėkite DVD plokštelę.
- 4 Nuotolinio valdymo pulto mygtuku **INPUT** (įvestis) pasirinkite įvesties šaltinį **AV3**.
- 5 Vadovaukitės DVD grotuvo instrukcijomis vartotojui.

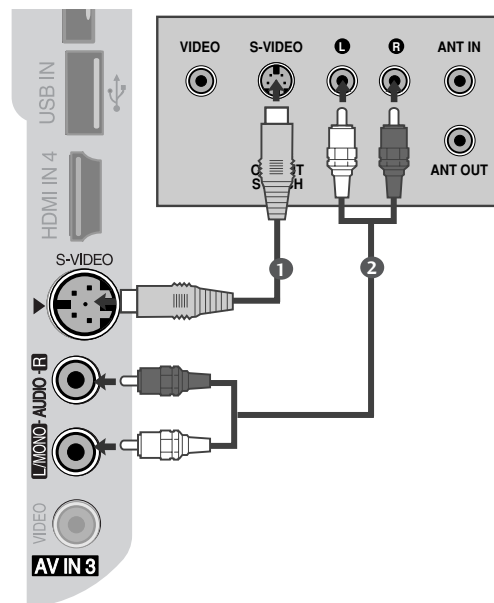

Kaip teisingai prijungti HDMI kabelį

- 1 DVD grotuvo HDMI išvestis įjunkite į televizoriaus jungtį **HDMI/DVI IN 1**, **HDMI IN 2**, **HDMI IN 3** arba **HDMI IN 4**.
- 2 Nuotolinio valdymo pulto mygtuku **INPUT** (įvestis) pasirinkite įvesties šaltinį **HDMI1**, **HDMI2**, **HDMI3** arba **HDMI4**.
- 3 Vadovaukitės DVD grotuvo instrukcijomis vartotojui.

! PASTABA

- ▶ Naudojant kabelį HDMI televizorius vienu metu gali priimti ir vaizdo, ir garso signalą.
- ▶ Jeigu DVD grotuvas nepalaiko automatinės HDMI funkcijos, DVD grotuvo išvesties skiriamąją gebą reikia nustatyti.

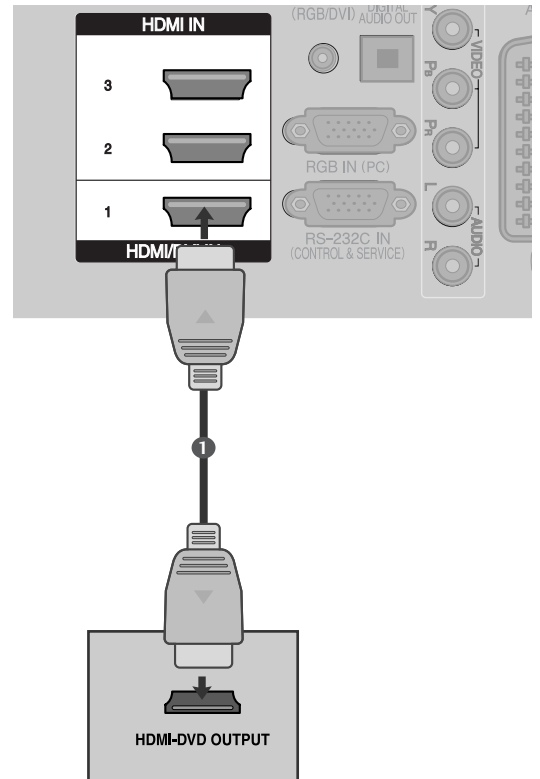

IŠORINĖS ĮRANGOS PRIJUNGIMAS

VAIZDO GROTUVO PRIJUNGIMAS

- Tarp vaizdo grotuvo ir televizoriaus palikite reikiamą atstumą, kad išvengtumėte vaizdo trukdžių.
- Ypač tai yra susiję su stop kadrais, kai veikia vaizdo grotuvas. Jeigu naudojamas vaizdo formatas 4:3, ekrano kraštuose gali likti nejudantys vaizdai.

Jungiant su RF kabeliu

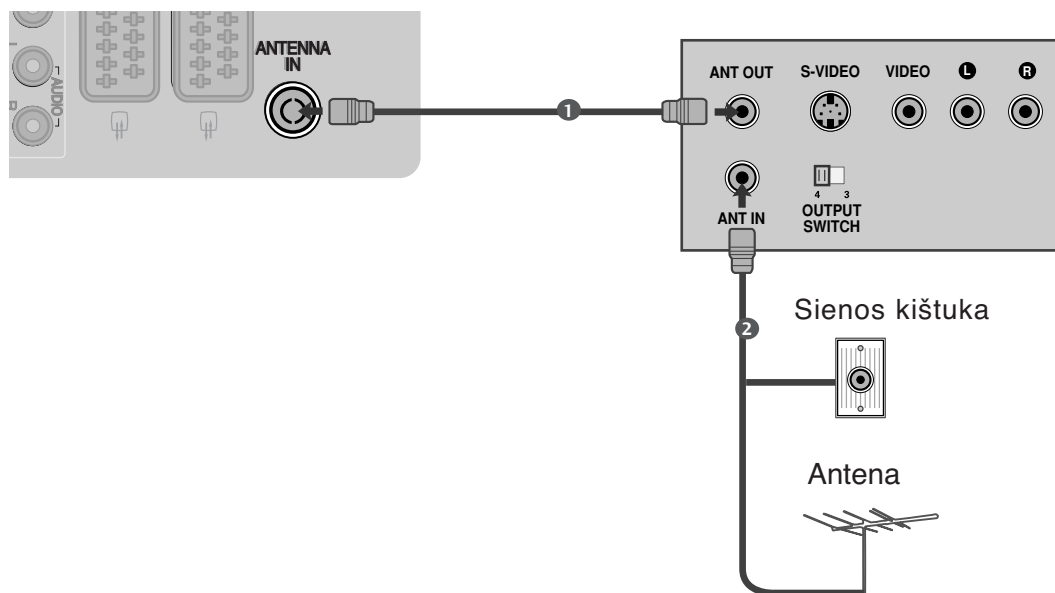

- 1 Vaizdo grotuvo jungtį **ANT OUT** įjunkite į televizoriaus jungtį **ANTENNA IN**.
- 2 Antenos kabelį įjunkite į vaizdo grotuvo jungtį **ANT IN**.
- 3 Paspauskite vaizdo grotuvo mygtuką **PLAY** (paleisti) ir vaizdo filmui peržiūrėti pasirinkite atitinkamą televizoriaus programą.

Kaip teisingai prijungti su Euro Scart jungtimi

- 1 Vaizdo grotuvo jungtį Euro scart įjunkite į televizoriaus jungtį Euro scart **AV1**.
- 2 Įdėkite į vaizdo grotuvą vaizdo juostą ir ją paleiskite (spauskite PLAY) (Žr. Vaizdo grotuvo instrukcijas vartotojui).
- 3 Nuotolinio valdymo pulto mygtuku **INPUT** (įvestis) pasirinkite įvesties šaltinį **AV1**.
- 4 Jeigu įjungta į jungtį Euro scart **AV2**, pasirinkite įvesties šaltinį **AV2**.

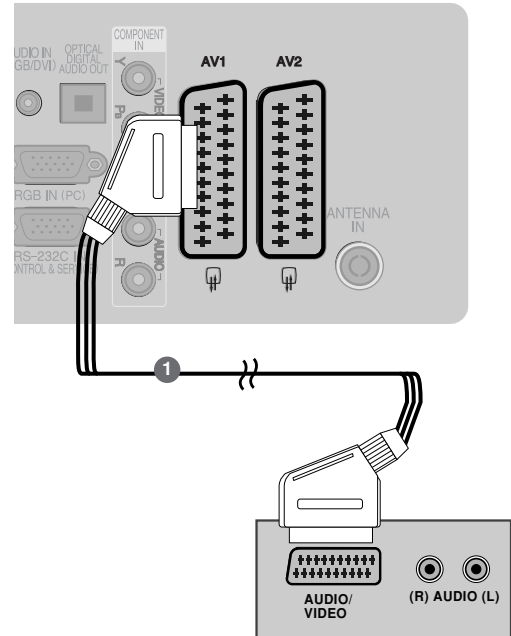

! PASTABA

- ▶ Jeigu norite naudoti EURO scart kabelį, jis turi būti su apsauga nuo signalo.

Kaip teisingai prijungti RCA kabelį

- 1 Į televizoriaus ir vaizdo grotuvo lizdus įjunkite kabelius **AUDIO/VIDEO**. Atkreipkite dėmesį į jungčių spalvas: (vaizdo – geltona; kairioji garso – balta; dešinioji garso – raudona).
- 2 Įdėkite į vaizdo grotuvą vaizdo juostą ir ją paleiskite (spauskite PLAY) (Žr. Vaizdo grotuvo instrukcijas vartotojui).
- 3 Nuotolinio valdymo pulto mygtuku **INPUT** (įvestis) pasirinkite įvesties šaltinį **AV3**.

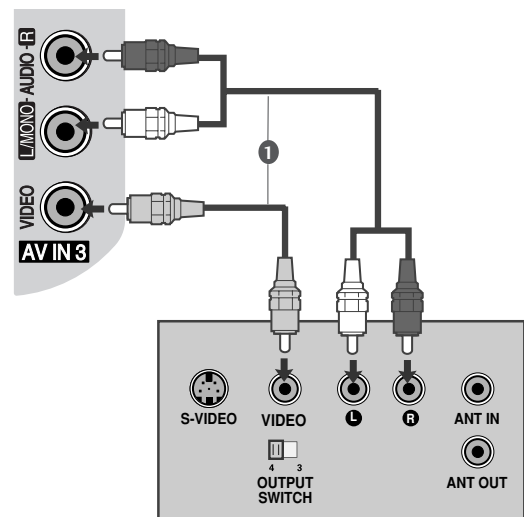

! PASTABA

- ▶ Jeigu jūsų vaizdo grotuvas yra monofoninis, vaizdo grotuvo garso kabelį jungkite į televizoriaus jungtį **AUDIO L/MONO**.

IŠORINĖS ĮRANGOS PRIJUNGIMAS

Kaip teisingai prijungti S-Video kabelį

- 1 Vaizdo grotuvo išvestį S-VIDEO įjunkite į televizoriaus jungtį **S-VIDEO**. Tokiu būdu pagerėja vaizdo kokybė, lyginant su įprastu vaizdo magnetofono įjungimu į televizorių naudojant RCA kabelį
- 2 Vaizdo grotuvo garso išvestis įjunkite į televizoriaus garso jungtis.
- 3 Įdėkite į vaizdo grotuvą vaizdo juostą ir ją paleiskite (spauskite PLAY) (žr. Vaizdo grotuvo instrukcijas vartotojui).
- 4 Nuotolinio valdymo pulto mygtuku **INPUT** (įvestis) pasirinkite įvesties šaltinį **AV3**.

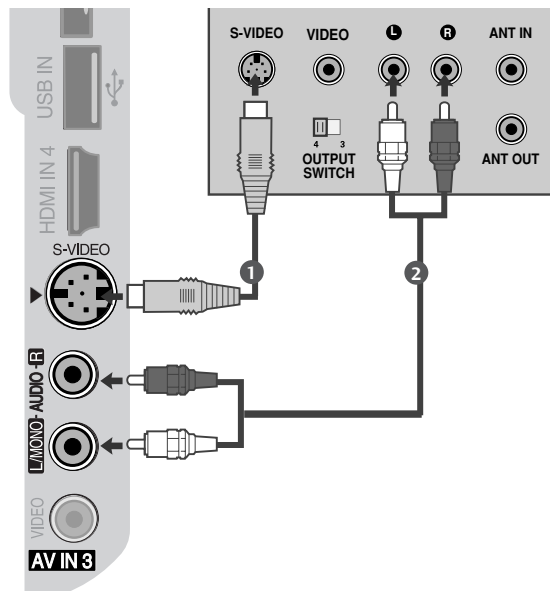

! PASTABA

- ▶ Jeigu į vaizdo grotuvo S-VHS vienu metu yra įjungtos S-VIDEO ir VIDEO jungtys, gaunamas tik S-VIDEO signalas.

CI MODULIO ĮKIŠIMAS

- Norėdami naudotis šifruotomis (mokomomis) paslaugomis skaitmenine TV veiksena.
- Kai kuriose šalyse nebus galima išrinkti teletksto funkcijos.

- 1 Įkiškite CI modulį į televizoriaus PCMCIA CARD SLOT (PCMCIA (angl. „Personal Computer Memory Card International Association“) kortos lizdą) kaip pavaizduota.

Daugiau informacijos žr. 49 p.

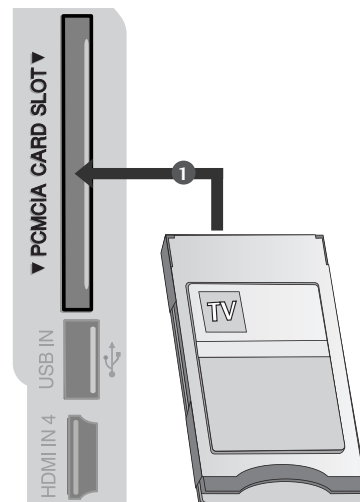

DIGITAL AUDIO OUT SETUP (SKAITMENINIO GARSO IŠVESTIES SĄRANKA)

Garsą iš televizoriaus į išorinę garso įrangą siųskite per Skaitmeninio garso išvesties (optinės) prievadą.

- 1 Vieną optinio kabelio galą įkiškite į televizoriaus garso (optinės) išvesties prievadą.
- 2 Kitą optinio kabelio galą įkiškite į garso įrenginio skaitmeninio garso (optinę) įvestį.
- 3 AUDIO meniu nustatykite reikšmę „TV Speaker option – Off“ (TV garsiakalbio parinktis – Išj. (► 96 p.)). Kaip naudoti, žr. išorinio garso įrenginio vartotojo instrukciją.

⚠ DĖMESIO

- Nežiūrėkite į optinės išvesties prievadą. Jei žiūrėsite į lazerio spindulį, gali pablogėti regėjimas.

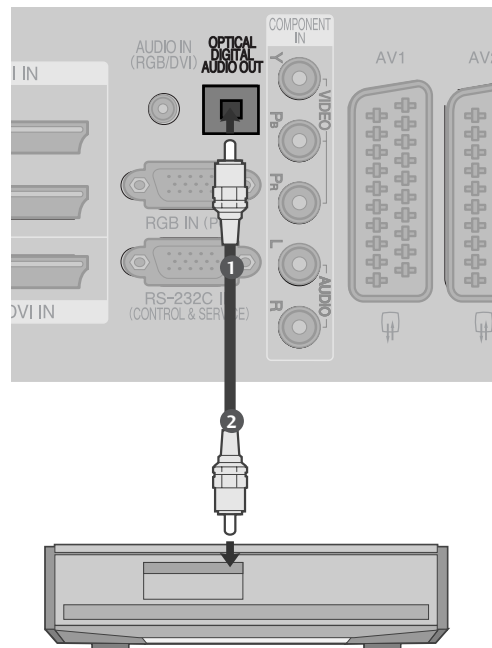

IŠORINĀS ĮRANGOS PRIJUNGIMAS

KITO AV ŠALTINIO SĄRANKA

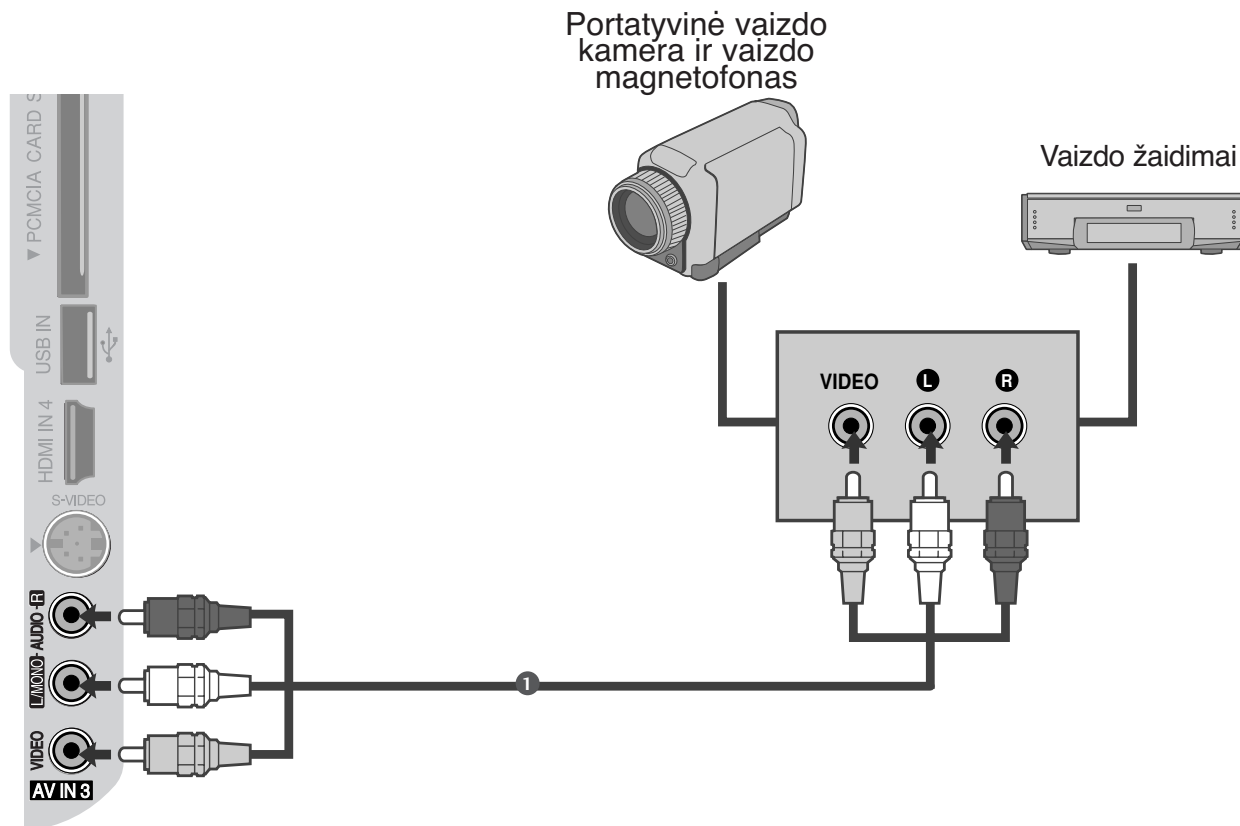

- 1 Į televizoriaus ir išorinės įrangos lizdus įjunkite kabelius **AUDIO/VIDEO**. Atkreipkite dėmesį į jungčių spalvas: (vaizdo – geltona; kairioji garso – balta; dešinioji garso – raudona).
- 2 Nuotolinio valdymo pulto mygtuku **INPUT** (įvestis) pasirinkite įvesties šaltinį **AV3**.
- 3 Naudokitės prijungta išorine įranga.
Vadovaukitės išorinės įrangos instrukcijomis vartotojui

USB IN SETUP (USB LIZDO NUSTATYMAI)

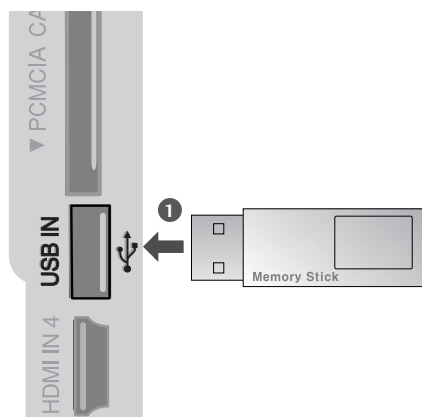

-
- 1 Prijunkite USB įrenginį į **USB IN** (USB lizdas), esantį televizoriaus šone.
.....
 - 2 Prijungę įrenginį prie **USB IN** (USB lizdas), galite naudotis USB funkcija. (► 64 psl.)
-

IŠORINĀS ĮRANGOS PRIJUNGIMAS

ASMENINIO KOMPIUTERIO PRIJUNGIMAS

Prijungus prie šio televizoriaus asmeninį kompiuterį, jis automatiškai prisiderina prie televizoriaus nustatymų.

Kaip teisingai prijungti D-sub 15 kojelių kabelį

- 1 Skaitmeninio priedėlio PC RGB išvestį įjunkite į televizoriaus jungtį **RGB IN (PC)**.
- 2 PC grotuvo garso išvestis įjunkite televizoriaus jungtis **AUDIO IN (RGB/DVI)**.
- 3 Įjunkite kompiuterį ir televizorių.
- 4 Nuotolinio valdymo pulto mygtuku **INPUT** (įvestis) pasirinkite įvesties šaltinį **RGB**.

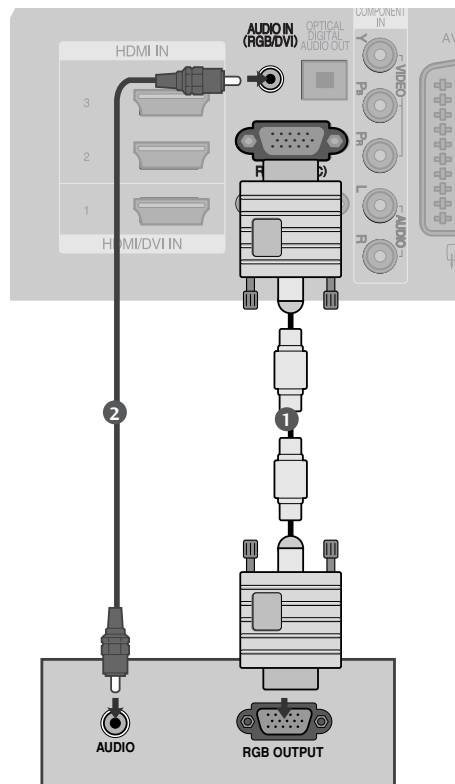

Kaip teisingai prijungti HDMI prie DVI kabelio

- 1 Asmeninio kompiuterio DVI išvestį įjunkite į televizoriaus jungtį **HDMI/DVI IN 1**.
- 2 PC grotuvo garso išvestis įjunkite televizoriaus jungtis **AUDIO IN (RGB/DVI)**.
- 3 Įjunkite kompiuterį ir televizorių.
- 4 Nuotolinio valdymo pulto mygtuku **INPUT** (įvestis) pasirinkite įvesties šaltinį **HDMI1**.

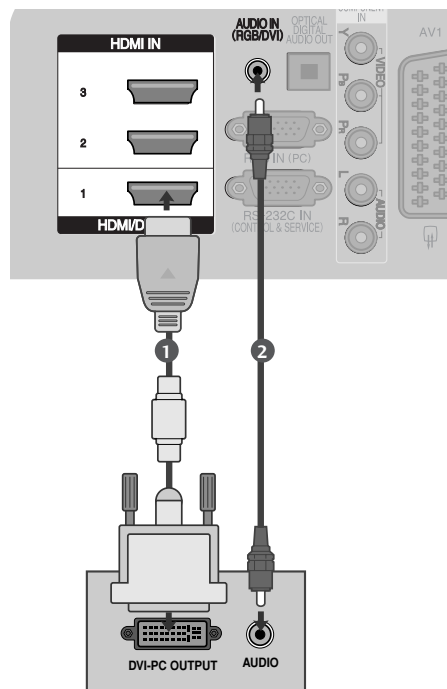

Palaikoma ekrano skiriamoji geba

PLAZMINIŲ TELEVIZORIŲ MODELIAI

RGB-PC, HDMI/DVI-PC režime

Skiriamoji geba	Horizontalusis dažnis (KHz)	Vertikalusis dažnis (Hz)
720x400	31,468	70,08
640x480	31,469	59,94
800x600	37,879	60,31
1024x768	48,363	60,00
1280x768	47,78	59,87
1360x768	47,72	59,80
1920x1080	66,587	59,934
1280x1024	63,98	60,02
1400x1050	65,317	59,979

HDMI/DVI-DTV režime

Skiriamoji geba	Horizontalusis dažnis (KHz)	Vertikalusis dažnis (Hz)
640x480	31,649	59,94
	31,469	60
720x480	31,47	59,94
	31,50	60
720x576	31,25	50,00
1280x720	37,50	50,00
	44,96	59,94
	45,00	60
1920x1080	28,125	50,00
	33,72	59,94
	33,75	60
	27,00	24,00
	33,750	30
	56,25	50,00
	67,433	59,94
	67,50	60

SKYSTŲJŲ KRISTALŲ TELEVIZORIŲ MODELIAI

RGB-PC, HDMI/DVI-PC režime

Skiriamoji geba	Horizontalusis dažnis (KHz)	Vertikalusis dažnis (Hz)
720x400	31,468	70,08
640x480	31,469	59,94
800x600	37,879	60,31
1024x768	48,363	60,00
1280x768	47,78	59,87
1360x768	47,72	59,80
1920x1080	66,587	59,934
1280x1024	63,98	60,02
1400x1050	65,317	59,979

HDMI/DVI-DTV režime

Skiriamoji geba	Horizontalusis dažnis (KHz)	Vertikalusis dažnis (Hz)
640x480	31,649	59,94
	31,469	60
720x480	31,47	59,94
	31,50	60
720x576	31,25	50,00
1280x720	37,50	50,00
	44,96	50,94
	45,00	60
1920x1080	28,125	50,00
	33,72	59,94
	33,75	60
	27,00	24,00
	33,750	30
	56,25	50,00
	67,433	59,94
	67,50	60

IŠORINĀS ĮRANGOS PRIJUNGIMAS

! PASTABA

- ▶ Įjunkite kompiuterį į televizorių ir galėsite mėgautis ryškiu vaizdu bei geru garsu.
- ▶ Stenkitės televizoriaus ekrane pernelyg ilgai nelaikyti fiksuoto vaizdo. Fiksuotas vaizdas gali nuolatinais atsispindėti ekrane; jeigu įmanoma, naudokite ekrano užsklandą.
- ▶ Kompiuterį įjunkite į televizoriaus jungtį RGB (PC) arba HDMI IN (arba HDMI/DVI IN); atitinkamai pakeiskite kompiuterio skiriamąją gebą.
- ▶ Kompiuterio režime gali atsirasti skiriamosios gebos, vertikalios vaizdo, kontrasto ar šviesumo trukdžių. Tokiu atveju nustatykite kompiuterio režimą į kitą skiriamąją gebą, pakeiskite atnaujinimo dažnį arba per meniu sureguliuokite šviesumą ir kontrastą, kol vaizdas taps ryškus. Jeigu kompiuterio grafines plokštės (kortos) atnaujinimo dažnio pakeisti negalima, pakeiskite kompiuterio grafinę kortą arba kreipkitės patarimo į kompiuterio grafines kortos gamintoją.
- ▶ Horizontalios ir vertikalios dažnio įvesties sinchronizavimo forma yra atskira.
- ▶ Rekomenduojame naudoti 1920x1080, 60 Hz kompiuterio režimui – su jais gaunama geriausia vaizdo kokybė.
- ▶ Signalo kabelį iš kompiuterio monitoriaus išvesties prievado įjunkite į televizoriaus RGB (PC) prievadą arba signalo kabelį iš kompiuterio HDMI išvesties prievado įjunkite į televizoriaus HDMI IN (arba HDMI/DVI) prievadą.
- ▶ Kompiuterio garso kabelį įjunkite į televizoriaus garso jungtį. (Garso kabeliai prie televizoriaus nepridedami).
- ▶ Jei naudojate garso plokštę, nustatykite reikiamą AK garsą.
- ▶ Šiame televizoriuje naudojamas sprendimas „VESA Plug and Play“. Televizorius, naudodamas DDC protokolą, į AK sistemą perduoda EDID duomenis. Naudojant šį televizorių, AK susireguliuoja automatiškai.
- ▶ DDC protokolą nustatytas RGB (Analoginio RGB), HDMI (Skaitmeninio RGB) veiksena.
- ▶ Jei būtina, „Plug and Play“ nustatymus nustatykite naudodamiesi funkcijomis.
- ▶ Jeigu kompiuterio grafikos plokštė vienu metu neišveda ir analoginio, ir skaitmeninio RGB, kad televizoriuje būtų rodomas kompiuterio vaizdas, įjunkite tik arba RGB, arba HDMI/IN (arba HDMI/DVI IN).
- ▶ Jeigu kompiuterio grafikos plokštė vienu metu neišveda ir analoginio, ir skaitmeninio RGB, televizorių perjunkite arba į RGB, arba į HDMI; (televizorius automatiškai nustato kitą veikseną „Plug and Play“).
- ▶ Jei naudojate HDMI į DVI kabelį, priklausomai nuo vaizdo plokštės gali neveikti DOS veiksenos.
- ▶ Jeigu RGB-PC kabelis yra pernelyg ilgas, ekrane gali atsirasti trukdžių. Rekomenduojame naudoti trumpesnį nei 5 metrų ilgio kabelį. Jis užtikrina geriausios kokybės vaizdą.
- ▶ Prijungus HDMI (1080p, virš 12 bitų) prie HDMI kištuko, esančio šone, ekranas gali rodyti neįprastai.

Ekranu sąranka PC (Kompiuterio) režimu

Ekranu atstatą

Sugrąžina „Position“ (padėties), „Size“ (dydžio) ir „Phase“ (fazės) nuostatas į gamykloje numatytąsias.

Ši funkcija veikia tik toliau pateiktu režimu: RGB[PC].

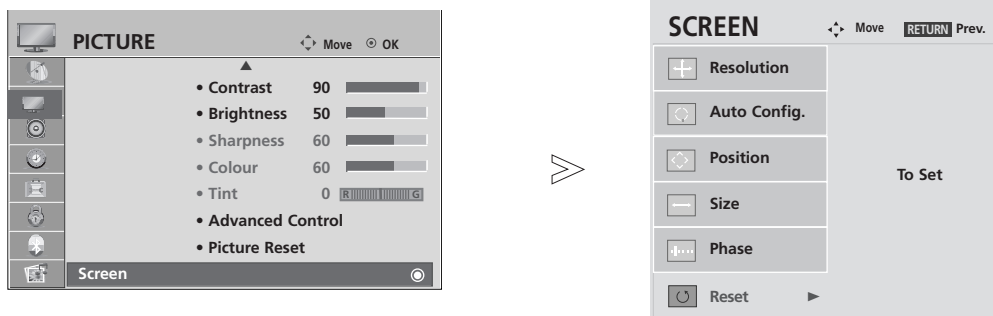

- 1   Pasirinkite **PICTURE (VAIZDAS)**.
- 2   Pasirinkite **SCREEN (EKTRANAS)**.
- 3   Pasirinkite **Reset (Atstata)**.
- 4   Pasirinkite **Yes (Taip)**.
- 5  Vykdykite atstatą.

- Paspauskite mygtuką **MENU (MENIU)**, jei norite sugrįžti į normalią televizoriaus peržiūrą.
- Paspauskite mygtuką **RETURN (GRĮŽTI)**, jei norite pereiti į ankstesnio meniu ekraną.

IŠORINĖS ĮRANGOS PRIJUNGIMAS

Ekranu Position (Padėties), Size (Dydžio) ir Phaze (Fazės) reguliavimas

Jeigu po automatinės konfigūracijos vaizdas netampa aiškus ir jeigu virpa simboliai, vaizdo fazę nustatykite rankiniu būdu.

Ši funkcija veikia tik toliau pateiktu režimu: RGB[PC].

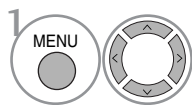
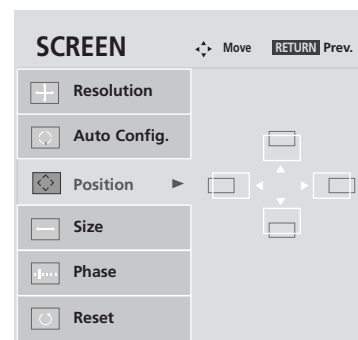
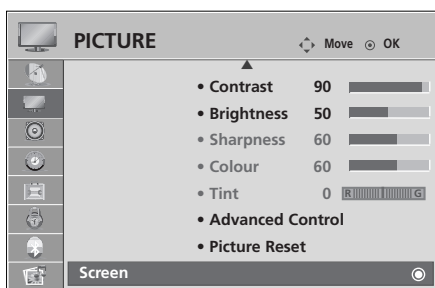

Pasirinkite **PICTURE (VAIZDAS)**.

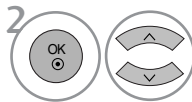

Pasirinkite **SCREEN (EKRANAS)**.

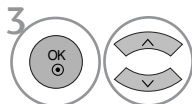

Pasirinkite **Position (Padėtis)**, **Size (Dydis)** arba **Phase (Fazė)**.

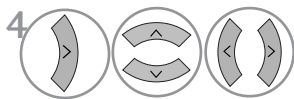

Atlikite atitinkamus reguliavimus.

- Paspauskite mygtuką **MENU (MENIU)**, jei norite sugrįžti į normalią televizoriaus peržiūrą.
- Paspauskite mygtuką **RETURN (GRĮŽTI)**, jei norite pereiti į ankstesnio meniu ekraną.

Skiriamosios gebos pasirinkimas

Norėdami peržiūrėti normalų vaizdą, atitaisykite RGB režimo skiriamąją gebą ir asmeninio kompiuterio pasirinktį.

Ši funkcija veikia tik toliau pateiktu režimu: RGB[PC].

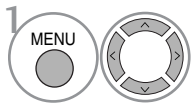
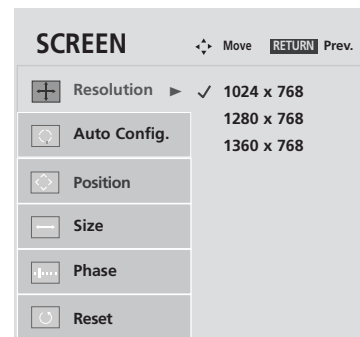
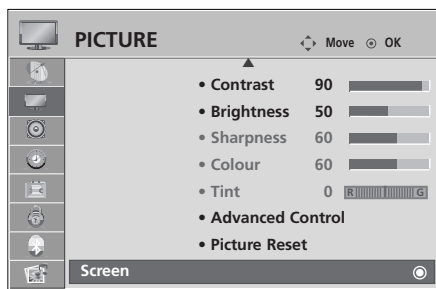

Pasirinkite **PICTURE (VAIZDAS)**.

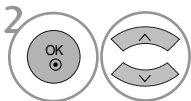

Pasirinkite **SCREEN (EKRANAS)**.

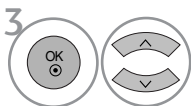

Pasirinkite **Resolution (Skiriamoji geba)**.

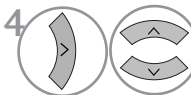

Pasirinkite norimą skiriamąją gebą.

- Paspauskite mygtuką **MENU (MENIU)**, jei norite sugrįžti į normalią televizoriaus peržiūrą.
- Paspauskite mygtuką **RETURN (GRĮŽTI)**, jei norite pereiti į ankstesnio meniu ekraną.

IŠORINĖS ĮRANGOS PRIJUNGIMAS

Automatinė konfigūracija (tik RGB [PC] režime)

Automatiškai sureguliuoja vaizdo padėtį ir sumažina vaizdo virpėjimą.

Nors vaizdas yra ne visiškai geras, jūsų televizorius veikia gerai, tačiau jį reikia dar šiek tiek pareguliuoti

Auto configure (automatinė konfigūracija)

Ši funkcija automatiškai reguliuoja ekrano padėtį, laikrodį ir fazę. Rodomas vaizdas išlieka šiek tiek nestabilus, kol vyksta automatinė konfigūracija.

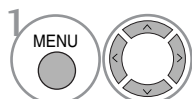
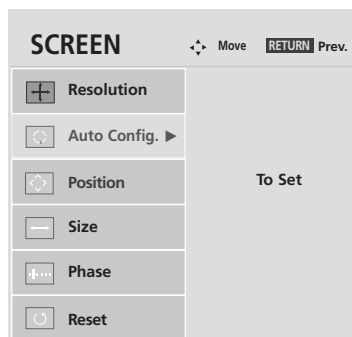
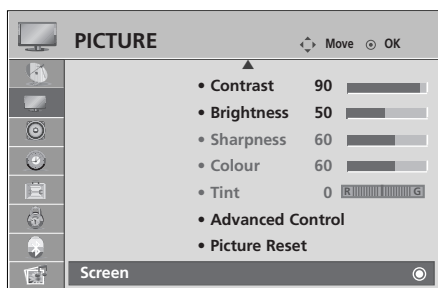

Pasirinkite **PICTURE (VAIZDAS)**.

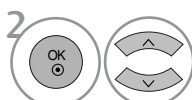

Pasirinkite **SCREEN (EKRANAS)**.

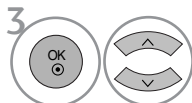

Pasirinkite **Auto Config.**
(Automatinis konfigūravimas).

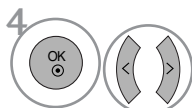

Pasirinkite **Yes (Taip)**.



Vykdykite **Auto Config.**
(Automatinis konfigūravimas).

- Jeigu vaizdo padėtis išlieka netinkama, automatinę konfigūraciją pakartokite dar kartą.
- Jei vaizdą reikia reguliuoti dar kartą po to, kai buvo atliktas automatinis RGB reguliavimas (asmeniniame kompiuteryje), galite reguliuoti „Position“ (Padėtis), „Size“ (Dydis) arba „Phase“ (Fazė).

- Paspauskite mygtuką **MENU (MENIU)**, jei norite sugrįžti į normalią televizoriaus peržiūrą.
- Paspauskite mygtuką **RETURN (GRĮŽTI)**, jei norite pereiti į ankstesnio meniu ekraną.

INICIACIJA (ORIGINALIŲJŲ GAMYKLINIŲ PARAMETRŲ NUSTATYMAS)

Ši funkcija veikia nustatytame režime.
Norėdami inicijuoti nustatytą parametą.

Kai „Lock System“ (sistemos užrakto) meniu yra „On“ (įjungta), atsiranda žinutė su prašymu įvesti slaptažodį.

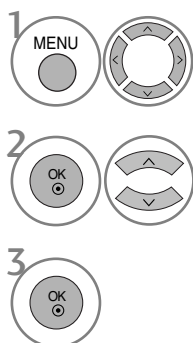
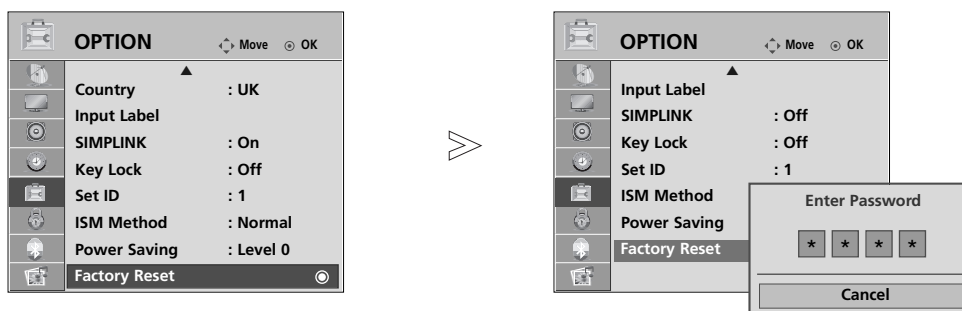

1 Pasirinkite **OPTION**
(**PARINKTIS**).

2 Pasirinkite **Factory Reset**
(**Gamyklinių parametrų atstata**).

3

- Jei „Lock System“ (sistemos užraktas) yra „On“ (įjungtas) ir pamiršote slaptažodį, nuotolinio valdymo pulte paspauskite „7“, „7“, „7“, „7“.

- Paspauskite mygtuką **MENU (MENIU)**, jei norite sugrįžti į normalią televizoriaus peržiūrą.
- Paspauskite mygtuką **RETURN (GRĮŽTI)**, jei norite pereiti į ankstesnio meniu ekraną.

TELEVIZORIAUS ŽŪRAJIMAS/PROGRAMŲ VALDYMAS

NUOTOLINIO VALDYMO PULTO MYGTUKŲ FUNKCIJOS

Kai naudojate nuotolinio valdymo pultą, nukreipkite jį į televizoriaus nuotolinio valdymo jutiklį.

TELEVIZORIAUS ŽŪRĖJIMAS/ PROGRAMŲ VALDYMAS



1 MODE (REŽIMAS)) Pasirenkami nuotolinio valdymo režimai.

POWER (maitinimas) Įjungia televizorių arba budėjimo režimą.

INPUT Išorinės įvesties veiksmas keičiasi pastovia seka

TV/RAD (TELEVIZORIUS / RADIJAS) pasirenkami kanalai „Radio“ (radijas), TV (televizija) ir DTV (skaitmeninė televizija).

Q.MENU (SPARTUSIS MENU) pasirinkite norimą sparčiojo meniu šaltinį. („Aspect Ratio“ (Formatinis koeficientas), „Power Saving“ (Energijos taupymas) (plazminių televizorių modeliai), „Backlight (LCD televizorių modeliai), „Clear Voice“ (Švarus balsas), „Picture Mode“ (Vaizdo režimas), „Sound Mode“ (Garso režimas), „Audio“ (Garsas), „Sleep Timer“ (Išsijungimo laikmatis), „USB Eject.“ (USB atjungimas))

MENU (MENIU) Pasirenkamas meniu. Panajkina ekrane visus vaizdus ir grąžina televizorių į normalų veikimą iš bet kurio meniu

GUIDE (Gidas) Rodomas programos grafikas.

DISKINIS PERJUNGIKLIS (aukštyn / žemyn/ kairėn / dešinėn) Pageidaujamų meniu elementų pasirinktis ir / arba nustatymas.

OK Patvirtina jūsų pasirinkimą arba rodo nustatytąjį režimą.

RETURN (GRĮŽTI) (EXIT (IŠEITI)) leidžia vartotojui grįžti vienu žingsniu atgal dialoginėje programoje, EPG arba kitoje vartotojo naudojamoje dialoginėje funkcijoje.

INFO ⓘ Rodoma esama ekrano informacija.

AV MODE (AV REŽIMAS)) padeda pasirinkti ir nustatyti vaizdus bei garsus, kai prijungiami AV įrenginiai.

Spalvoti mygtukai Šie mygtukai naudojami tik teletekstui valdyti (tik modeliai TELETEXT) arba programai taisyti.

2 TELETEKSTO mygtukai Šie mygtukai yra naudojami teletekstui. Išsamesnės informacijos rasite skyrelyje „Teletekstas

SUBTITLE Atkuria subtitrus, kuriems teikiate pirmenybę, jei įjungta skaitmeninė veiksmas.

SIMPLINK Žr. prie televizoriaus prijungtų AV prietaisų sąrašą. Kai paspaudžiate šį mygtuką, ekrane atsiranda Simplink meniu.



- GARSO PADIDINIMAS / SUMAŽINIMAS** Reguliuoja garsą.
- MARK (ŽYMĖTI)** pažymėti ir panaikinti programų pažymėjimą USB meniu.
- FAV** Rodoma pasirinkta mėgstamiausia programa.
- MUTE (GARSO NUTILDYMAS)** Įjungia arba išjungia gars
- Programa Pirmyn / Atgal** Pasirenkama programa.
- PAGE UP/DOWN (PUSLAPIŲ / VIRŠŲ / Į APACIĄ)** perkelti vieną viso ekrano informacijos rinkinį į kitą.
- Skaitmeniniai mygtukai 0-9** Pasirenkama programa. Pasirenkamos meniu sužymėtos programos.
- LIST (SĄRAŠAS))** Rodoma programų lentelė.
- Q.VIEW (GREITOJI PERŽŪRA)** Grįžta į prieš tai žiūrėtą programą.

SIMPLINK / USB meniu valdymo mygtukai valdo SIMPLINK arba USB meniu („Photo List“ (Nuotraukų sąrašas) ir „Music List“ (Muzikos sąrašas)).

Kaip įdėti elementus

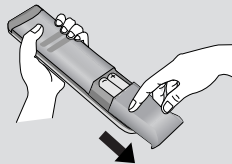







- Atidarykite elementų skyriaus dangtelį, esantį kitoje nuotolinio valdymo pulto pusėje, ir laikydamiesi teisingo poliškumo (+ su +, - su -) įdėkite elementus.
- Įdėkite du 1,5 V AAA tipo elementus. Vienu metu nenaudokite senų arba panaudotų ir naujų elementų.
- Uždarykite dangtelį.

TELEVIZORIAUS ŽIŪRAJIMAS/ PROGRAMŲ VALDYMAS

TELEVIZORIAUS ĮJUNGIMA

- Įjungus televizorių galima naudotis visomis jo funkcijomis.

- 1 Pirmiausiai teisingai įjunkite maitinimo kabelį. Dabar televizorius yra įsijungęs į budėjimo režimą.
- 2 Jei televizorių norite perjungti iš budėjimo režimo į normalų veikimo režimą, spauskite televizoriaus mygtukus  / I, INPUT arba P   (arba P  ) arba nuotolinio valdymo pulte POWER, INPUT, P   skaitmeninius **mygtukus** – televizorius bus įjungtas.



Sąrankos paleidimas

Jei įjungus televizorių ekrane rodomas OSD (Ekranu rodomas), galite reguliuoti parinkti „Language“ (Kalba), „Select Mode“ (Pasirinkti režimą), „Country“ (Šalis), „Time Zone“ (Laiko juosta), „Auto programme tuning“ (Automatinis programų derinimas).

PASTABA:

- a. Jei nepaspausite jokio mygtuko, po maždaug 40 sekundžių jis automatiškai pradings.
- b. Jei norite, kad vietoj esamo ekrano meniu būtų rodomas prieš tai buvęs ekrano meniu, paspauskite RETURN mygtuką.
- c. Tose šalyse, kur nėra patvirtintų DTV transliavimo standartų, atsižvelgiant į DTV transliavimo aplinką gali neveikti kai kurios DTV funkcijos.
- d. Režimas „Home“ (pagrindinis) yra optimalus nustatymas namų aplinkai, ir jis yra televizoriaus numatytasis nustatymas.
- e. „In Store“ (parduotuvėje) yra optimalus nustatymas parduvotuvės aplinkai. Jei naudotojas keičia vaizdo kokybės duomenis, „In Store“ (parduotuvėje) režimas po tam tikro laiko pakeičia produkto vaizdo kokybę į mūsų nustatytą.
- f. Režimai („Home“ (pagrindinis), „In Store“ (parduotuvėje)) gali būti pakeisti vykdant „Factory Reset“ (gamyklinių parametrų atstatą) meniu OPTION (parinktys).
- g. Režimas „In Store“ (parduotuvėje) yra optimalus nustatymas parduvotuvės aplinkai. Režime „In Store“ (parduotuvėje) televizorius nustato vaizdo kokybę ir kurį laiką rodo „TruMotion Demo“.
(Tik 37/42/47/52LG70**)

PROGRAMOS PASIRINKIMAS

- 1 Jeigu norite pasirinkti programos numerį, spauskite mygtuką P   arba skaitmeninius mygtukus.

GARSO REGULIAVIMAS

- 1 Norėdami reguliuoti garsą, spauskite mygtuką  + arba -.

Jeigu norite garsą išjungti, spauskite mygtuk **MUTE**.

Jeigu norite garsą įjungti, spauskite mygtuk **MUTE**,
 + arba -.

SPARTUSIS MENIU

Jūsų televizoriaus ekrane rodomas meniu (OSD meniu) gali šiek tiek skirtis nuo šiose instrukcijoje pateiktų paveikslėlių.

„Q.Menu“ (Quick Menu) (Spartusis meniu) yra vartotojų dažnai naudojamų funkcijų meniu.

- **Aspect Ratio** (Formatinis koeficientas): pasirenkamas norimas vaizdo formatas. Meniu „Ratio“ (Koeficientas) nustatymą „Zoom“ (Mastelis) pasirinkite 14:9, „Zoom1“ (1 mastelis) ir „Zoom2“ (2 mastelis). Nustačius „Zoom“ (Mastelis), ekranas atgal grįžta į „Q.Menu“ (Spartusis meniu).
- **Power Saving** (Energijos taupymas) (tik plazminiams televizoriams): reguliuojamas ekrano ryškumas, norint sumažinti televizoriaus energijos sunaudojimą.
- **Backlight** (tik LCD televizoriams): reguliuojamas ekrano ryškumas. Numatytasis ryškumo nustatymas grąžinamas pakeičiant režimo šaltinį.
- **Clear Voice** (Švarus balsas): išskirdamas žmogaus garsų diapazoną iš kitų diapazonų, padeda vartotojams geriau girdėti žmogaus balsus.
- **Picture Mode** (Vaizdo režimas): pasirenkamas norimas vaizdo režimas.
- **Sound Mode** (Garso režimas): šia funkcija automatiškai nustatoma garsų kombinacija, kuri geriausiai tinka žiūrimiems vaizdams. Pasirinkite norimą „Sound Mode“ (Garso režimas).
- **Audio** (Garsas): pasirenkama garso išvestis.
- **Sleep Timer** (Išsijungimo laikmatis): nustatomas išsijungimo laikmatis.
- **USB Eject** (USB atjungimas): norėdami atjungti USB įrenginį, pasirinkite „USB Eject“ (USB atjungimas).

PLAZMINIŲ TELEVIZORIŲ MODELIAI

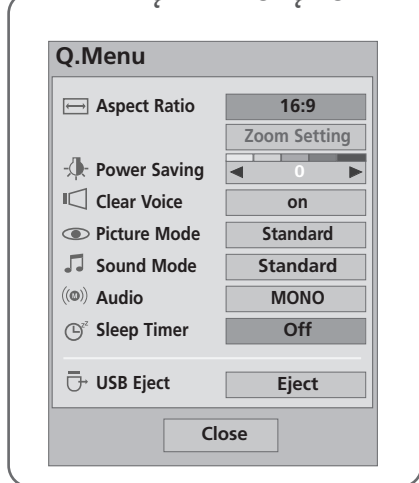

SKYSTŪJŲ KRISTALŲ TELEVIZORIŲ MODELIAI

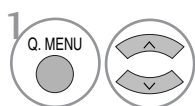
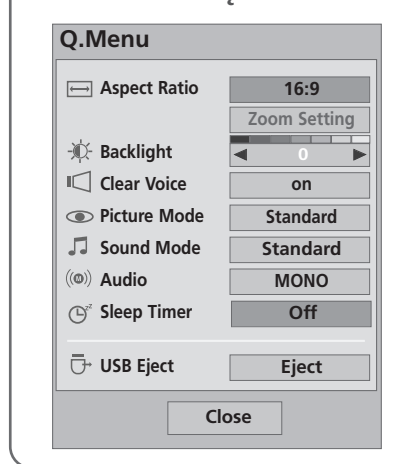

Parodykite kiekvieną meniu.

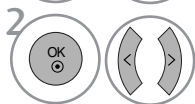

Pasirinkite norimą šaltinį.

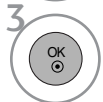

- Paspauskite mygtuką **Q.MENU (SPARTUSIS MENIU)**, jei norite grįžti į normalią televizoriaus peržiūrą.
- Paspauskite mygtuką **RETURN (GRĮŽTI)**, jei norite pereiti į ankstesnio meniu ekraną.

TELEVIZORIAUS ŽIŪRAJIMAS/ PROGRAMŲ VALDYMAS

EKRANE RODOMŲ MENIU PASIRINKIMAS IR NUSTATYMAS

Jūsų televizoriaus ekrane rodomas meniu (OSD meniu) gali šiek tiek skirtis nuo šiose instrukcijoje pateiktų paveikslėlių.

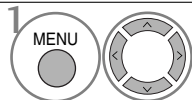
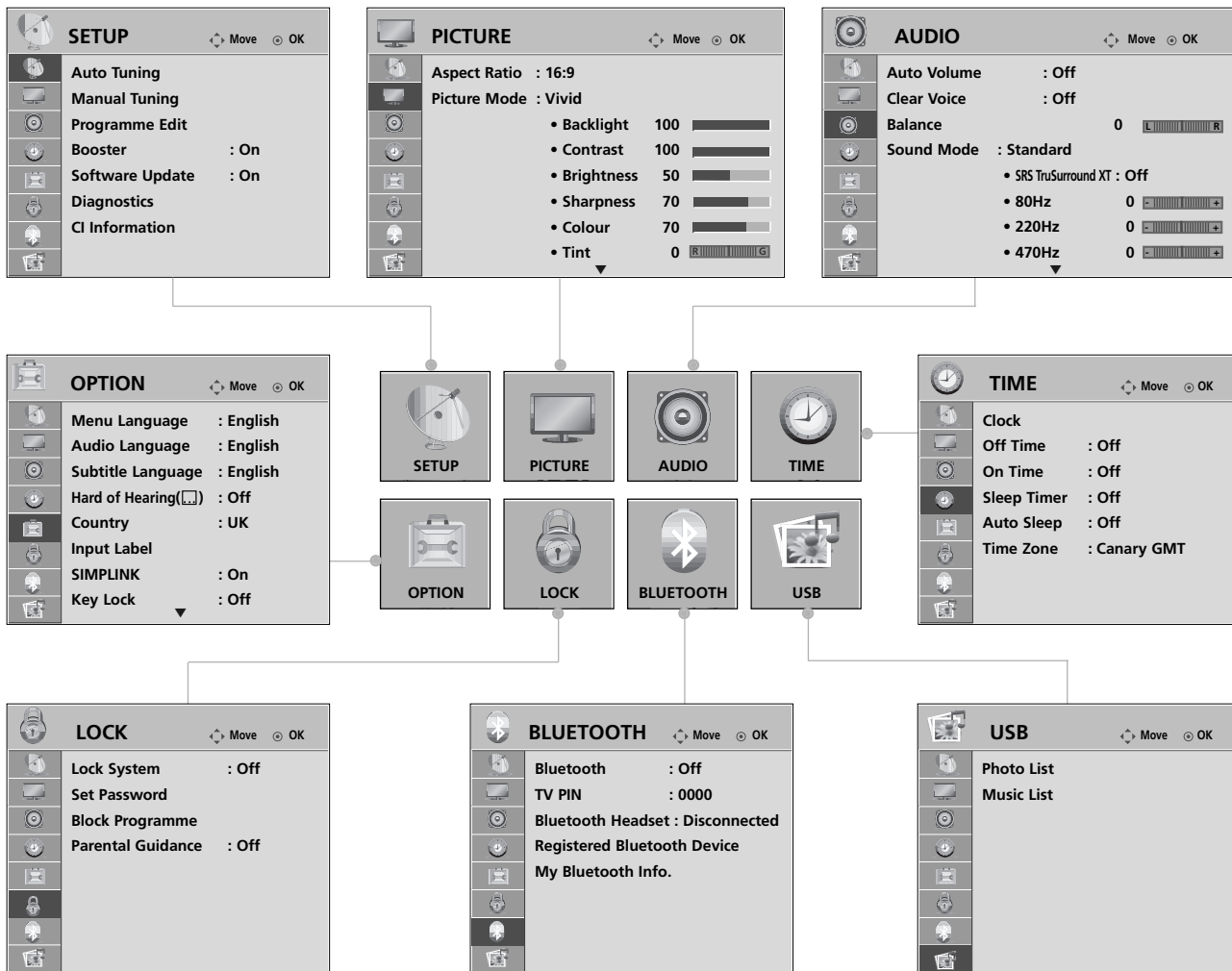

1 Parodykite kiekvieną meniu.

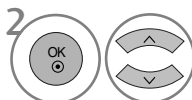

2 Pasirinkite meniu elementą.

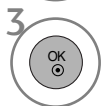

3 Pereikite į iššokantį meniu.

- Paspauskite mygtuką **MENU (MENU)**, jei norite sugrįžti į normalią televizoriaus peržiūrą.
- Paspauskite mygtuką **RETURN (GRĮŽTI)**, jei norite pereiti į ankstesnio meniu ekraną.

! PASTABA

- ▶ „ISM Method“ (ISM metodas) ir „Power Saving“ (Energijos taupymas) įmanoma naudoti tik plazminių televizorių modeliuose.
- ▶ „Back Light“ (Nugarinis apšvietimas), „Power Indicator“ (Maitinimo indikatorius), „TruMotion Demo“ („TruMotion“ demonstracija), Simple Manual (paprasčia instrukcija) įmanoma naudoti tik LCD televizorių modeliuose.
- ▶ „Trumotion“, „TruMotion Demo“ („TruMotion“ demonstracija) įmanoma naudoti tik 37/42/47/52LG70** modeliuose.
- ▶ Režimu „Analogue“ (analoginis) neįmanoma naudoti „CI Information“ (CI informacija) ir „Booster“ (Stiprinimas).

AUTOMATINIS PROGRAMŲ NUSTATYMAS

Jį naudokite automatiškai surasti ir įrašyti visas programas.

Kai pradėsite automatinį programavimą, bus panaikinta visa anksčiau išsaugota techninės priežiūros informacija.

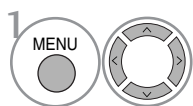
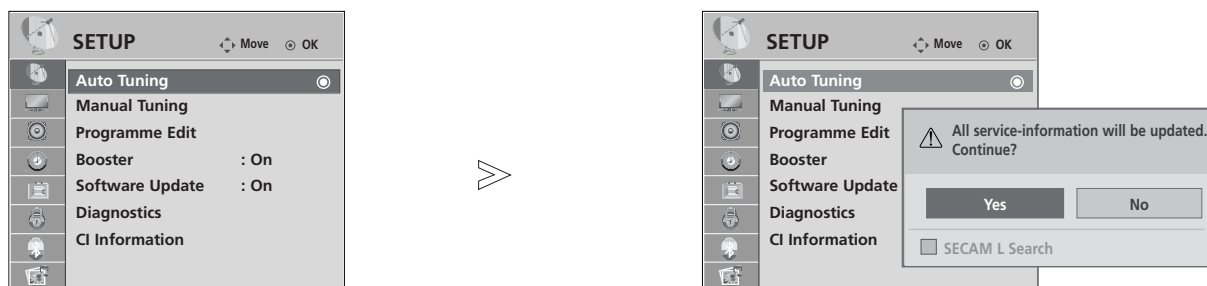

Pasirinkite **SETUP**
(**NUSTATYMAS**).

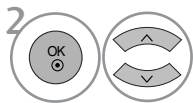

Pasirinkite **Auto Tuning**
(**Automatinis derinimas**).

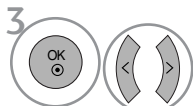

Pasirinkite **Yes (Taip)**.



Vykdykite **Auto tuning**
(**Automatinis derinimas**).

- Keturių skaitmenų slaptažodį įveskite **SKAITMENŲ** mygtukais, kai nustatyta **Lock System** (Užrakto sistema) reikšmė **On** (Įjungta).
- Jei norite tęsti automatinį derinimą, < > mygtuku pasirinkite **YES** (Taip). Tada paspauskite **OK** mygtuką. Priešingu atveju pasirinkite **NO** (Ne).

- Paspauskite mygtuką **MENU (MENIU)**, jei norite sugrįžti į normalią televizoriaus peržiūrą.
- Paspauskite mygtuką **RETURN (GRĮŽTI)**, jei norite pereiti į ankstesnio meniu ekraną.

TELEVIZORIAUS ŽIŪRAJIMAS/ PROGRAMŲ VALDYMAS

RANKINIS PROGRAMŲ NUSTATYMAS

(SKAITMENINE VEIKSENA)

Rankinio derinimo funkcija įgalina rankiniu būdu įtraukti programą į programų sąrašą.

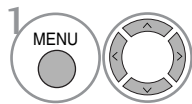
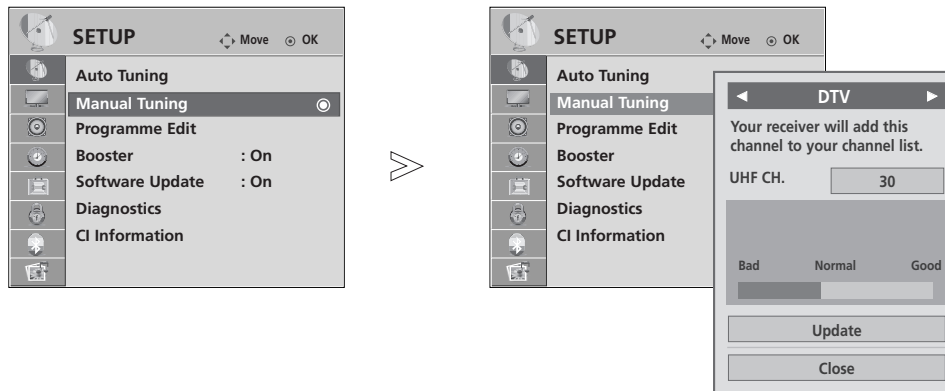

Pasirinkite **SETUP** (NUSTATYMAS).

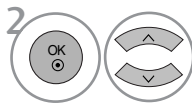

Pasirinkite **Manual Tuning** (Derinimas rankiniu būdu).

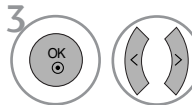

Pasirinkite **DTV** (Skaitmeninė televizija).

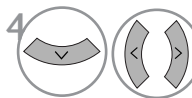

Pasirinkite norimą kanalo numerį.

- Keturių skaitmenų slaptažodį įveskite **SKAITMENŲ** mygtukais, kai nustatyta **Lock System** (Užrakto sistema) reikšmė **On** (Įjungta).

- Paspauskite mygtuką **MENU (MENIU)**, jei norite sugrįžti į normalią televizoriaus peržiūrą.
- Paspauskite mygtuką **RETURN (GRĮŽTI)**, jei norite pereiti į ankstesnio meniu ekraną.

RANKINIS PROGRAMŲ NUSTATYMAS

(ANALOGINE VEIKSENA)

Rankinis programavimo režimas leidžia rankiniu būdu nustatyti ir pageidaujama tvarka sudėlioti nustatytas stotis.

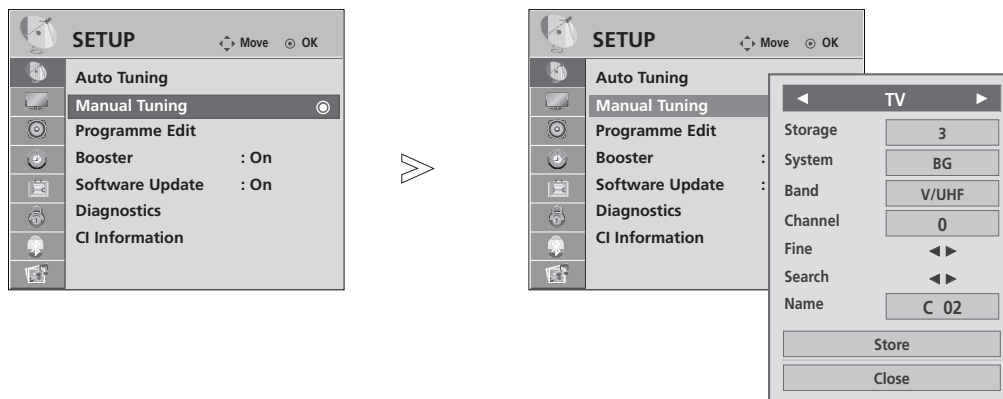

- 1 Pasirinkite **SETUP (NUSTATYMAS)**.
- 2 Pasirinkite **Manual Tuning (Derinimas rankiniu būdu)**.
- 3 Pasirinkite **TV (Televizija)**.
- 4 arba Pasirinkite norimą programos numerį.
- 5 Pasirinkite televizijos sistemą.

- 6 Pasirinkite **V/UHF** arba „**Cable**“ (Kabelinė).
- 7 arba Pasirinkite norimą kanalo numerį.
- 8 Pradėkite paiešką.
- 9 Pasirinkite **Store (Įrašyti)**

- Paspauskite mygtuką **MENU (MENIU)**, jei norite sugrįžti į normalią televizoriaus peržiūrą.
- Paspauskite mygtuką **RETURN (GRĮŽTI)**, jei norite pereiti į ankstesnio meniu ekraną.

- Keturių skaitmenų slaptažodį įveskite **SKAITMENŲ** mygtukais, kai nustatyta **Lock System** (Užrakto sistema) reikšmė **On** (Ijungta).
- **L** : SECAM L/L' (Prancūzija)
BG : PAL B/G, SECAM B/G (Europa / Rytų Europa / Azija / Naujoji Zelandija / Vidurio Rytai / Afrika / Australija)
I : PAL I/II (JK / Airija / Honkongas / Pietų Afrika)
DK : PAL D/K, SECAM D/K (Rytų Europa / Kinija / Afrika / NVS)
- Norėdami įrašyti kitą kanalą, pakartokite nuo 4 iki 9 žingsnius.

TELEVIZORIAUS ŽIŪRAJIMAS/ PROGRAMŲ VALDYMAS

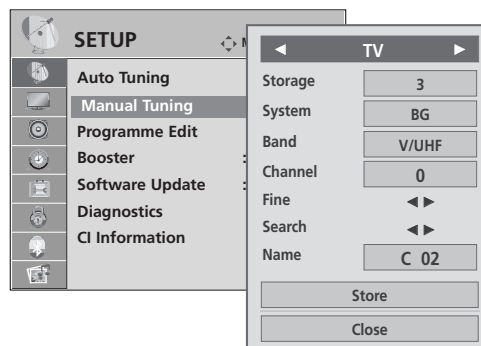
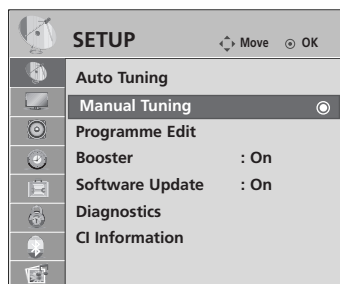

■ Stoties pavadinimas

Kiekvienam stoties numeriui galima suteikti pavadinimą iš penkių ženklų.

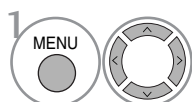

Pasirinkite **SETUP**
(NUSTATYMAS).

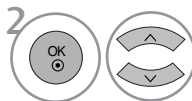

Pasirinkite **Manual Tuning**
(Derinimas rankiniu būdu).

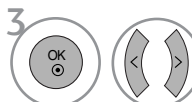

Pasirinkite **TV** (Televizija).

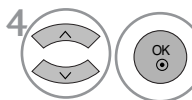

Pasirinkite **Name**
(Pavadinimas).

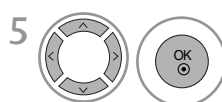

Pasirinkite padėtį ir pasirinkite antrą simbolį ir t. t.

Galite naudoti abėcėlės raides A–Z, skaičius 0–9, +/ - ir tarpo simbolį.

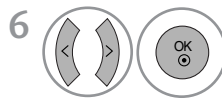

Pasirinkite **Close** (Uždaryti)

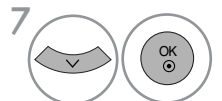

Pasirinkite **Store** (Įrašyti)

■ Tikslusis nustatymas

Paprastai tikslusis nustatymas yra reikalingas tuomet, kai yra prastas priėmimo signalas.

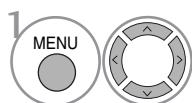

Pasirinkite **SETUP**
(NUSTATYMAS).

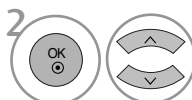

Pasirinkite **Manual Tuning**
(Derinimas rankiniu būdu).

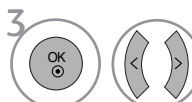

Pasirinkite **TV** (Televizija).



Pasirinkite **Fine** (Tikslus derinimas).



Tiksliu derinimu nustatomas geriausias vaizdas ir garsas.

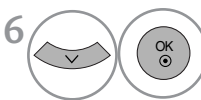

Pasirinkite „**Store**“ (Įrašyti)

- Paspauskite mygtuką **MENU** (MENU), jei norite sugrįžti į normalią televizoriaus peržiūrą.
- Paspauskite mygtuką **RETURN** (GRĮŽTI), jei norite pereiti į ankstesnio meniu ekraną.

PROGRAMŲ REDAGAVIMAS

Kai programos numeris praleistas, reiškia, kad žiūrėdami televizorių, negalėsite jo pasirinkti P ^ v mygtuku.

Jei norite išsirinkti praleistą programą, SKAITMENŲ mygtukais tiesiogiai įveskite programos numerį arba išsirinkite ją programų tvarkymo meniu.

Ši funkcija įgalina praleisti įrašytas programas.

Kai kuriose šalyse programos numerį galite perkelti naudojant GELTONĄ mygtuką.

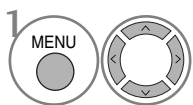
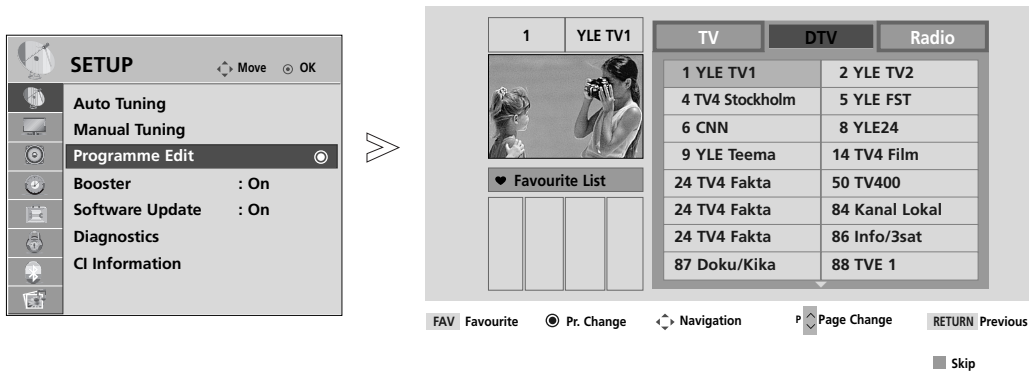

Pasirinkite **SETUP** (NUSTATYMAS).

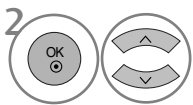

Pasirinkite **Programme Edit** (Programų redagavimas).

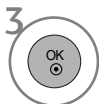

Įeikite į **Programme Edit** (Programų redagavimas).



Pasirinkite programą, kurią norėsite įrašyti arba praleisti.

- Keturių skaitmenų slaptažodį įveskite SKAITMENŲ mygtukais, kai nustatyta **Lock System** (Užrakto sistema) reikšmė **On** (Įjungta).

- Paspauskite mygtuką **MENU** (MENIU), jei norite sugrįžti į normalią televizoriaus peržiūrą.
- Paspauskite mygtuką **RETURN** (GRĮŽTI), jei norite pereiti į ankstesnio meniu ekraną.

TELEVIZORIAUS ŽIŪRĀJIMAS/ PROGRAMŲ VALDYMAS

(DTV / RADIJO REŽIMU)

■ Kaip praleisti programos numerį



Pasirinkite programos numerį, kurį norėsite praleisti.



Pakeiskite praleisto programos numerio spalvą į mėlyną.



Atleiskite praleistą programą.

- Kai programos numeris yra praleidžiamas, tai reiškia, kad įprastiniu televizoriaus žiūrėjimo metu jos negalėsite pasirinkti mygtuku P ^ v.
- Jei norite išsirinkti praleistą programą, SKAITMENŲ mygtukais tiesiogiai įveskite programos numerį arba išsirinkite ją Programų tvarkymo meniu ar EPG

■ Mėgiamos programos išsirinkimas



Pasirinkite mėgstamos programos numerį.

- Tai automatiškai įtrauks pasirinktą programą į jūsų mėgstamiausių programų sąrašą.

TV REŽIMU

Ši funkcija leidžia panaikinti arba praleisti išsaugotas programas.

Taip pat galite pašalinti kai kuriuos kanalus ir naudoti kitos programos numerius.

■ Automatinis rūšiavimas



Paleiskite Auto Sort (Automatinis rūšiavimas).

- Vieną kartą suaktyvinę „Auto Sort“ (Automatinis rūšiavimas), nebegalėsite redaguoti programų.

■ Kaip panaikinti programą



Pasirinkite programos numerį, kurį norėsite panaikinti.



Pakeiskite panaikinamo programos numerio spalvą į raudoną.



Atleiskite panaikintą programą.

- Pasirinkta programa panaikinama, o visos kitos programos perkeliama viena vieta į priek

■ Kaip perkelti programą



Pasirinkite programos numerį, kurį norėsite perkelti.

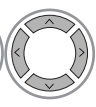

Pakeiskite perkeliama programos numerio spalvą į GELTONĄ.



Atleiskite perkeliama programą.

■ Kaip praleisti programos numerį



Pasirinkite programos numerį, kurį norėsite praleisti.



Pakeiskite praleisto programos numerio spalvą į mėlyną.



Atleiskite praleistą programą.

- Kai programos numeris yra praleidžiamas, tai reiškia, kad įprastiniu televizoriaus žiūrėjimo metu jos negalėsite pasirinkti mygtuku P ^ v .
- pasirinkti praleistą programą, skaitmeniniais mygtukais surinkite programos numerį arba pasirinkite ją iš programų redagavimo arba lentelės meniu.

■ Mėgiamos programos išsirinkimas



Pasirinkite mėgstamos programos numerį.

- Pasirinkta programa bus įdėta į mėgstamiausių programų sąrašą.

TELEVIZORIAUS ŽIŪRAJIMAS/ PROGRAMŲ VALDYMAS

"Booster" funkcija (SKAITMENINE VEIKSENA)

Jei priimamas signalas yra silpnas, pasirinkite „Booster“ (Stiprinimas)

į „On“ (Ijungta).

Kai signalas yra stiprus, pasirinkite „Off“ (išjungta).

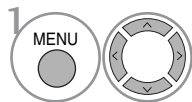
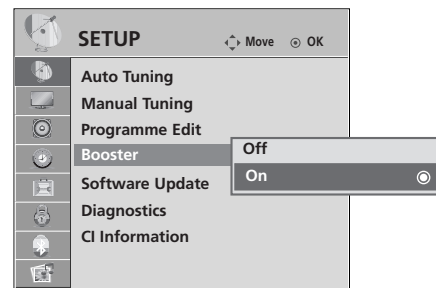
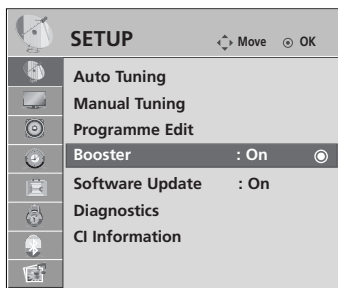

1 Pasirinkite **SETUP** (NUSTATYMAS).

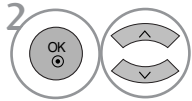

2 Pasirinkite **Booster** (Stiprinimas).

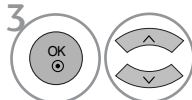

3 Pasirinkite **On** (Ijungta) arba **Off** (Išjungta).



4 Išsaugokite.

- Paspauskite mygtuką **MENU (MENU)**, jei norite sugrįžti į normalią televizoriaus peržiūrą.
- Paspauskite mygtuką **RETURN (GRĮŽTI)**, jei norite pereiti į ankstesnio meniu ekraną.

SOFTWARE UPDATE

Programinės įrangos atnaujinimas (Software Update) reiškia programinę įrangą, kurią galima atsisiųsti per skaitmeninę antžeminę transliavimo sistemą.

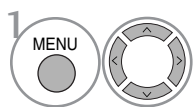
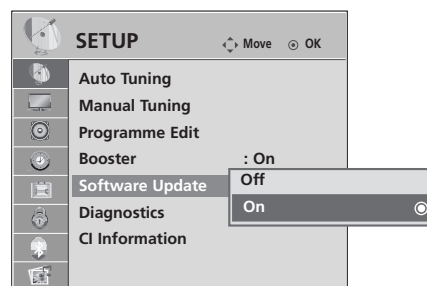
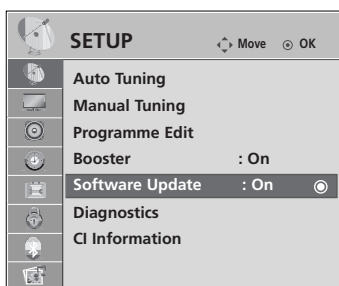

1 Pasirinkite **SETUP (NUSTATYMAS)**.

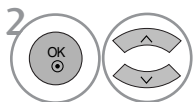

2 Pasirinkite **Software Update (Programinės įrangos atnaujinimas)**.

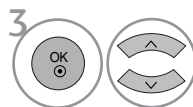

3 Pasirinkite **On (Ijungta)** arba **Off (Išjungta)**.
• Jei išsirinksite **On (Ijungtas)**, bus rodomas vartotojo patvirtinamas pranešimo langas, informuojantis, kad buvo rasta nauja programinė įranga.



4 Išsaugokite.

* Kai nustatote „Software Update“ (Programinės įrangos atnaujinimas)

Kartais dėl atnaujintos skaitmeninės programinės įrangos informacijos perdavimo, televizoriaus ekrane gali atsirasti žemiau nurodytas meniu.

< > mygtuku išsirinkite YES (Taip) ir kai pamatysite šį vaizdą.

Po „Software Update“ (programinės įrangos atnaujinimo) baigimo, sistema yra paleidžiama iš naujo.

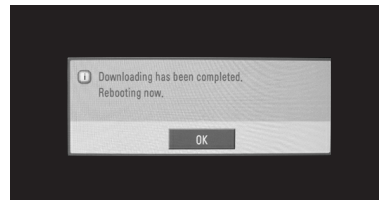
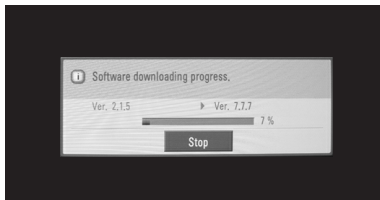
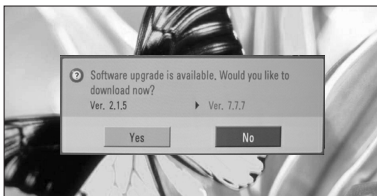

Kai „Software Update“ (programinės įrangos atnaujinimo) meniu yra „Off“ (išjungtas), atsiranda žinutė su prašymu pakeisti į „On“ (ijungta).

Kai maitinimo šaltinis yra išjungtas, pradedamas atsiuntimas. Kai atnaujinimo metu maitinimo šaltinis yra įjungtas, rodoma eigos būseną.

- **Vykstant programinės įrangos atnaujinimui, prašome atkreipti dėmesį į žemiau išvardintus dalykus.**

- Negalima nutraukti televizoriaus maitinimo.
- Negalima išjungti televizoriaus.
- Negalima atjungti antenos.
- Atnaujinus programinę įrangą, Diagnostikos meniu galima patikrinti atnaujintos programinės įrangos versiją.

TELEVIZORIAUS ŽIŪRAJIMAS/ PROGRAMŲ VALDYMAS

DIAGNOSTICS

Ši funkcija įgalina pamatyti gamintoją, modelį/ tipą, serijos numerį ir programinės įrangos versiją.

Rodoma įjungto MUX informacija ir signalo stiprumas.

Rodoma išsirinkto MUX signalo informacija ir paslaugos pavadinimas.

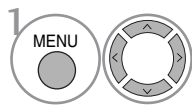
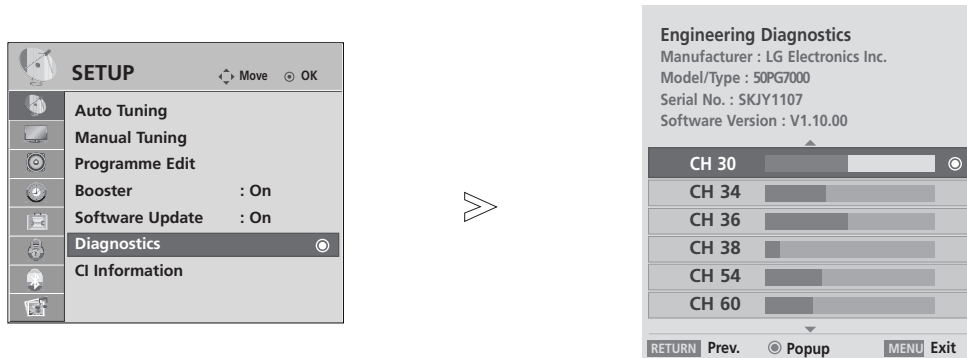

Pasirinkite **SETUP**
(NUSTATYMAS).

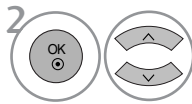

Pasirinkite **Diagnostics**
(Diagnostika).



Parodykite „Manufacturer“ (Gamintojas), „Model/Type“ (Modelis / tipas), „Serial Number“ (Serijos numeris) ir „Software Version“ (Programinės įrangos versija).

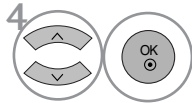

Parodykite kanalo informaciją.

- Paspauskite mygtuką **MENU (MENIU)**, jei norite sugrįžti į normalią televizoriaus peržiūrą.
- Paspauskite mygtuką **RETURN (GRĮŽTI)**, jei norite pereiti į ankstesnio meniu ekraną.

CI [COMMON INTERFACE] INFORMATION (CI [BENDROSIOS SAŠAJOS] INFORMACIJA)

Ši funkcija įgalina žiūrėti kai kurias šifruota paslaugas (mokamas paslaugas). Jei ištrauksite CI modulį, negalėsite žiūrėti mokamų paslaugų. Kai į lizdą įkištas CI modulis, galite naudotis modulio meniu. Norėdami įsigyti modulį ir intelektualiąją kortelę, kreipkitės į savo pardavėją. Dažnai neikiškite ir neištraukite CI modulio iš televizoriaus. Dėl to gali kilti problemų. Kai įkišus CI modulį, televizorius įjungiamas, dažnai nesigirdi garso.

Dėl CI modulio ir intelektualiosios kortelės gali būti nenatūralus vaizdas.

CI (bendrosios sąsajos) funkcija gali neveikti, tai priklauso nuo konkrečioje šalyje naudojamų transliavimo parametrų.

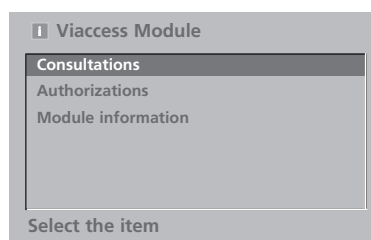
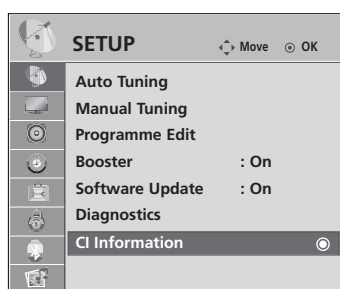

- Šis ekrano meniu pavaizduotas tik iliustravimo tikslais, o meniu parinktys ir ekrano formatas priklausys nuo skaitmeninių mokamų paslaugų tiekėjo.
- Jūs galite keisti CI (Bendrosios sąsajos) meniu ekraną ir paslaugas per pardavėją.

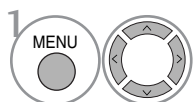

1 Pasirinkite **SETUP** (NUSTATYMAS).

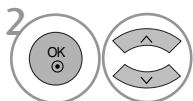

2 Pasirinkite **CI Information** (CI informacija).

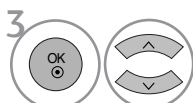

3 Pasirinkite norimą elementą: „Module information“ (Modulio informacija), „smart card information“ („smartcard“ informacija), „language“ (Kalba) arba „software download“ (Programinės įrangos atsisiuntimas) ir pan.



- Paspauskite mygtuką **MENU (MENIU)**, jei norite sugrįžti į normalią televizoriaus peržiūrą.
- Paspauskite mygtuką **RETURN (GRĮŽTI)**, jei norite pereiti į ankstesnio meniu ekraną.

TELEVIZORIAUS ŽIŪRĀJIMAS/ PROGRAMŲ VALDYMAS

PROGRAMŲ LENTELĒS IŠKVIETIMAS

Atmintyje saugomas programas galite patikrinti programų lentelėje.

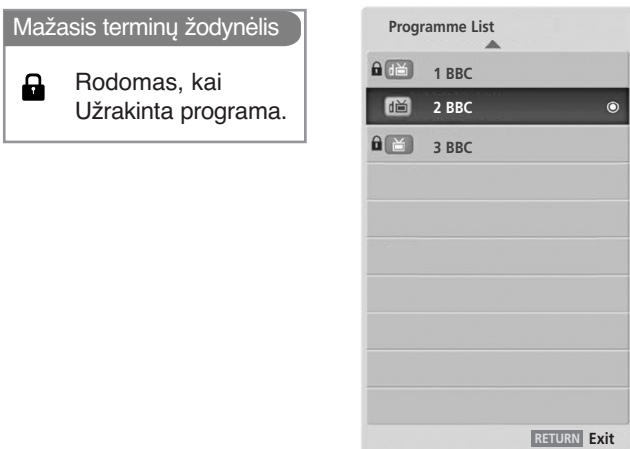

■ Programų lentelės rodymas



1 Parodykite PROGRAMME LIST (PROGRAMŲ SĄRAŠAS).

- Galite pastebėti, kad kai kurių programų numeriai yra mėlynos spalvos. Automatinio nustatymo metu arba programų redagavimo režime jos buvo nustatytos praleisti.
- Kai kurios programų lentelėje rodomos programos turi tik kanalo numerį, o tai reiškia, kad joms nėra nustatytas stoties pavadinimas.

■ Kaip pasirinkti programą iš programų lentelės



1 Pasirinkite programą.

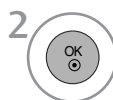

2 pasirinktą programos numerį.



Šiuo metu žiūrimos programos režimas pasikeis iš TV (Televizija) į DTV (Skaitmeninė televizija), į „Radio“ (Radijas).

■ Kaip peržiūrėti programas programų lentelėje

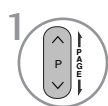

1 Pakeiskite puslapius.



2 Grįžkite į normalią televizoriaus peržiūrą.

■ Mėgiamų programų lentelės rodymas



1 Parodykite lentelę „Favourite Programme“ (Mėgstama programa).

INPUT LIST (ĮVESTIES SĄRAŠAS)

HDMI ir AV1, 2 (SCART) gali atpažinti, nustatant kontaktą, o įjungti tik tada, kai atitinka išorinio įrenginio įtampa.

Paspausdami mygtuką TV/RAD (TELEVIZORIUS / RADIJAS), galite perjungti „External Input“ (Išorinė įvestis) į „RF Input“ (Radijo dažnio įvestis) ir į paskutinę žiūrėtą programą režimu DTV (SKAITMENINĖ TELEVIZIJA) / RADIO (RADIJAS) / TV (TELEVIZIJA).

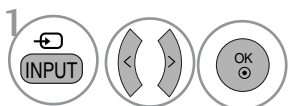
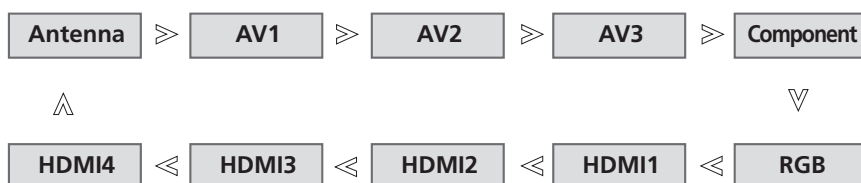

Pasirinkite įvesties šaltinį.

- „Antenna“ (Antena): pasirinkite, kai žiūrėsite skaitmeninę televiziją / televiziją.
- AV1, AV2, AV3: pasirinkite, kai žiūrėsite vaizdus iš vaizdo grotuvo arba išorinės įrangos.
- „Component“ (Komponentas): pasirinkite atsižvelgdami į jungtį, kai naudosite DVD įrenginį arba skaitmeninį dekoderį.
- RGB: pasirinkite atsižvelgdami į jungtį, kai naudosite asmeninį kompiuterį.
- HDMI1, HDMI2, HDMI3, HDMI4 : pasirinkite atsižvelgdami į jungtį, kai naudosite DVD įrenginį, asmeninį kompiuterį arba skaitmeninį dekoderį.

TELEVIZORIAUS ŽIŪRAJIMAS/ PROGRAMŲ VALDYMAS



Veikia tik įrenginyje su logotipu SIMPLINK. Patikrinkite logotipą SIMPLINK.

Produktas gali tinkamai neveikti naudojamas su kitais produktais, turinčiais HDMI-CEC funkciją.

Ši funkcija įgalina valdyti ir paleisti HDMI kabeliu prijungtus AV prietaisus be papildomų kabelių ir nenus-tatinėjant.

Jei nereikia SIMPLINK meniu, išsirinkite **Išjungta**.

Funkcijos SIMPLINK nepalaiko įvestis HDMI IN 4.

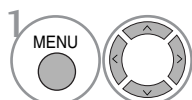
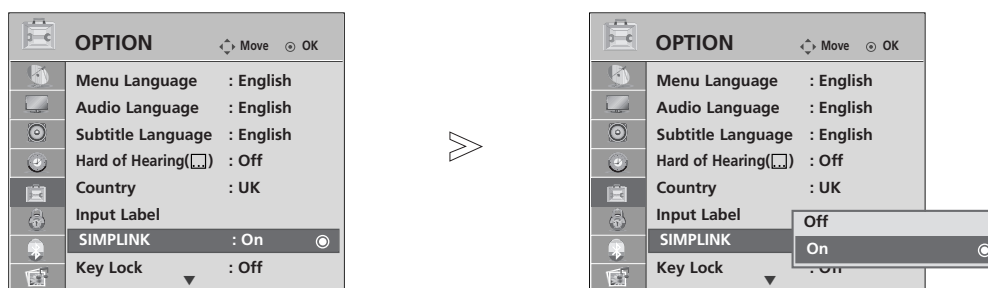

Pasirinkite **OPTION (PARINKTIS)**.

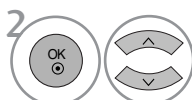

Pasirinkite **SIMPLINK**.

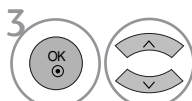

Pasirinkite **On (Ijungta)** arba **Off (Išjungta)**.



Išsaugokite.

- Paspauskite mygtuką **MENU (MENIU)**, jei norite sugrįžti į normalią televizoriaus peržiūrą.
- Paspauskite mygtuką **RETURN (GRĮŽTI)**, jei norite pereiti į ankstesnio meniu ekraną.

! PASTABA

- ▶ Prijunkite HDMI kabelį prie HDMI/DVI IN arba terminalo (HDMI išvesties) HDMI IN terminalo SIMPLINK įrenginio gale.
- ▶ Namų kinui su funkcija SIMPLINK, prijungus terminalą HDMI pagal aukščiau apibūdintą metodą, prijunkite kabelį DIGITAL AUDIO OUT prie terminalo DIGITAL AUDIO IN televizoriaus gale, o terminalą OPTICAL įrenginio SIMPLINK gale.
- ▶ Naudodami išorinį įrenginį su SIMPLINK paspauskite MODE mygtuko mygtuką TV nuotolinio valdymo įrenginyje ir valdykite jį.
- ▶ Įvesties šaltinį įjungus į kitą su mygtuku INPUT nuotolinio valdymo pulte ar kituose, įrenginys, veikiantis su SIMPLINK, sustos.
- ▶ Pasirankant ar naudojant įrenginio laikmeną su namų kino funkcija, garsiakalbiai automatiškai perjungiami į HT garsiakalbį (klausoma su namų kinu).

SIMPLINK FUNKCIJOS

Disk playback (Disko atkūrimas)

Valdykite prijungtus AV įrenginius, paspausdami mygtukus \wedge \vee \lt \gt , OK, \blacktriangleright , \blacksquare , II , \lll ir \ggg . (Mygtukas „●“ nesuteikia tokių funkcijų.)

Direct Play (Tiesioginis atkūrimas)

Prijungę AV prietaisus prie televizoriaus, galite tiesiogiai valdyti prietaisus ir atkurti jais . laikmenas papildomai nenustatinedami.

Select AV device (Išsirinkti AV prietaisą)

Įgalina išsirinkti vieną iš prie televizoriaus prijungtų AV prietaisų ir atkurti juo įrašus.

Power off all devices (Išjungti visus prietaisus)

Kai išjungiame televizorių, išjungiama visi prijungti prietaisai.

Switch audio-out (Įjungti garso išėjimą)

Tai paprastas būdas įjungti garso išėjimą.

„Sync Power on“ (Sinchronizuotas įjungimas)

Kai paleisite prijungtą AV įrenginį, televizorius įsijungs automatiškai.

* Prietaisas, HDMI kabeliu prijungtas prie televizoriaus, bet nepalaikantis Simplink, šios funkcijos neturi

SIMPLINK MENU (SIMPLINK MENU)

Norėdami pasirinkti norimą SIMPLINK šaltinį, paspauskite \wedge \vee \lt \gt mygtuką, po to OK mygtuką.

- 1 **Televizoriaus žiūrėjimas** : Įjunkite buvusį TV kanalą nepriklausomai nuo esamos veiksenos.
- 2 **DISC (Disko atkūrimas)**: Išsirinkite ir atkurkite prijungtą diską. Kai galima išsirinkti iš kelių diskų, ekrano apačioje rodomi diskų pavadinimai.
- 3 **VCR atkūrimas** : Valdykite prijungtą vaizdo grotuvą ir atkurkite juo įrašus.
- 4 **HDD įrašų atkūrimas** :Valdykite ir atkurkite standžiajame diske įrašytus įrašus.
- 5 **Garso išvedimas į namų teatrą/ Garso išvedimas į televizorių** : Pasirinkite namų teatrą arba televizoriaus garsiakalbius garsui išvesti.

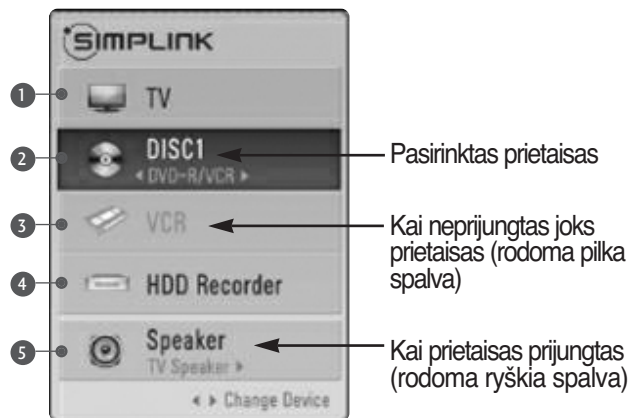

- Namų teatras: Vienu metu palaikomas tik vienas
- DVD, Recorder (rašymo įrenginys): Vienu metu palaikoma iki trijų
- VCR: Vienu metu palaikomas tik vienas

TELEVIZORIAUS ŽIŪRAJIMAS/ PROGRAMŲ VALDYMAS

INPUT LABEL (ĮVESTI ANTRAŠTĖ)

Parenka žymą kiekvienam įvesties šaltiniui.

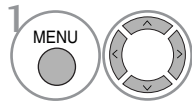
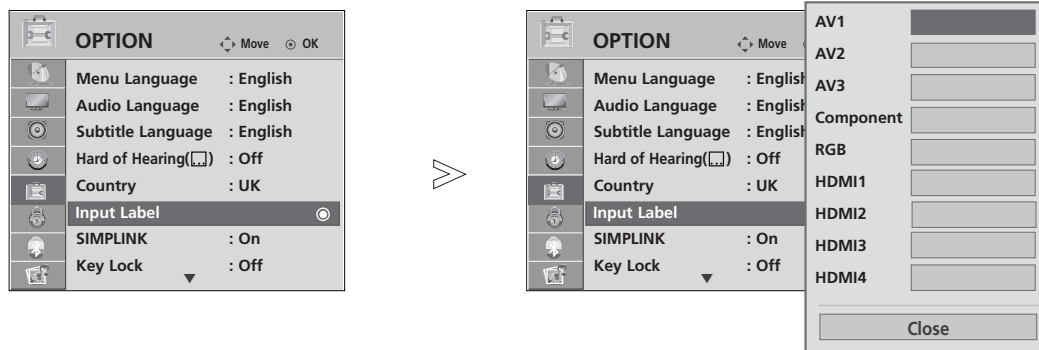

1 Pasirinkite **OPTION (PARINKTIS)**.

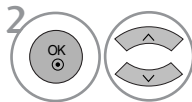

2 Pasirinkite **Input Label (Įvesti antraštę)**.

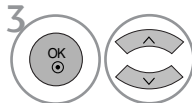

3 Pasirinkite šaltinį.



4 Pasirinkite antraštę.

- Paspauskite mygtuką **MENU (MENIU)**, jei norite sugrįžti į normalią televizoriaus peržiūrą.
- Paspauskite mygtuką **RETURN (GRĮŽTI)**, jei norite pereiti į ankstesnio meniu ekraną.

AV MODE (AV REŽIMAS)

Galite pasirinkti papildomus vaizdus ir garsus, kai prie išorinės įvesties prijungiate AV įrenginius.

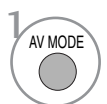
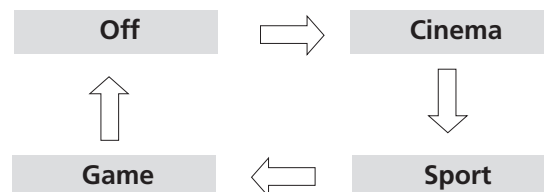

1 Pakartotinai paspausdami mygtuką **AV MODE (AV REŽIMAS)** pasirinkite norimą šaltinį.

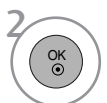

- Jei režimu AV mode (AV režimas) pasirinksite režimą Cinema (Kinas), režimas Cinema (Kinas) bus pasirinktas ir Picture Mode (Vaizdo režimas) ir Sound Mode (Garso režimas), atitinkamai esančiuose meniu PICTURE (VAIZDAS) ir meniu AUDIO (GARSAS).
- Jei režimu AV mode (AV režimas) pasirinksite Off (Išjungta), bus pasirinktas iš pradžių nustatytas vaizdas ir paveikslėlis.

SIMPLE MANUAL (PAPRASTASIS VADOVAS)

(tik LCD televizoriams)

Galite lengvai ir efektyviai pasiekti televizoriaus informaciją žiūrint paprastąjį vadovą televizoriuje. Veikiant Simple Manual (paprastajam vadovui), garsas bus nutildytas.

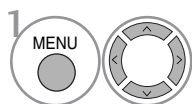
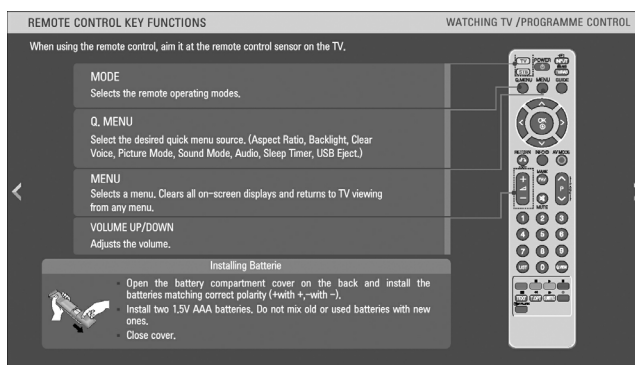
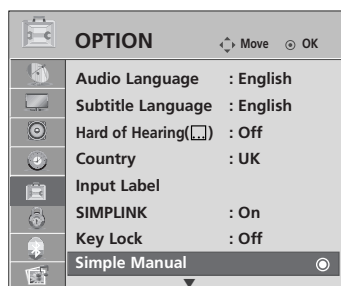

Pasirinkite **OPTION (PARINKTIS)**.

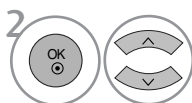

Pasirinkite **Simple Manual (paprastasis vadovas)**.

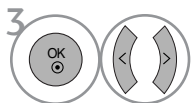

Pasirinkite, kurią vadovo dalį norite matyti.

- Paspauskite mygtuką **RETURN (GRĮŽTI)**, jei norite sugrįžti į normalią televizoriaus peržiūrą.

TO USE THE BLUETOOTH (BLUETOOTH NAUDOJIMAS)

Bluetooth? (kas yra Bluetooth?)

Bluetooth yra trumpo nuotolio tinklinio sujungimo technologija, naudojanti 2,4 GHz dažnį sujungti įvairiems informacinių įrenginių tipams, tokiems kaip mobilieji telefonai, skaitmeniniai asmeniniai asistentai (PDA), taip pat ir skaitmeniniams prietaisams per belaidį sujungimą – tam, kad vyktų duomenų apsikeitimas, nereikia jungti jokių kabelių.

Pasitelkę šio televizoriaus Bluetooth susisiekimo funkciją, galite sujungti Bluetooth įgalintas belaides erdvinio garso ausines arba gauti vaizdus iš Bluetooth įgalinto mobilaus telefono.

- Ryšio specifikacijos : BLUETOOTH Specification version 2.0 (BLUETOOTH specifikacijos versija 2.0)
- Išvestis: BLUETOOTH Specification Power Class 2 (BLUETOOTH specifikacija: galios standartas 2)
- Maksimalus susisiekimo diapazonas: Matymo linija apie 10 m (30 pėdų)
- Dažnių diapazonas: 2,4 GHz diapazonas (2.400 GHz ~ 2.4835 GHz)
- Suderinamas BLUETOOTH profilis : A2DP (Aukštos kokybės garso pasiskirstymo profilis)
OPP(Object Push Profile)

Precautions when using the Bluetooth (Atsargumo priemonės, naudojant USB įrenginį)

- ▶ Naudokite 10 m diapazone.
Jei naudojate įrenginį už 10 m diapazono ribų ar ribose, kur yra trukdymų, dėl to gali įvykti ryšio klaidos.
- ▶ Ryšio klaida gali įvykti priklausomai nuo aplinkinių prietaisų.
- ▶ Gaminiai, veikiantys tuo pačiu 2,4 GHz dažniu (belaidis LAN, mikrobangų krosnelė ir t.t.), gali sukelti ryšio klaidą veikdami tame pačiame dažnių juostos plote.
- ▶ Įrenginio paieškos laikas kinta priklausomai nuo Bluetooth įrenginių kiekio ir veikimo aplinkybių. Kai įrenginių yra mažiau, paieškos tikimybė didėja.
- ▶ Elektromagnetinės bangos gali blokuoti naudojamais belaidžiais įrenginiais.
- ▶ Kadangi belaidžiai įrenginiai gali sukelti elektroninių bangų interferenciją, šių įrenginių įrenginio naudojimas šalia jų gali būti pavojingas sveikatai.
- ▶ Išorinius Bluetooth įrenginius galima sujungti tik su vienomiu ausinėmis vienu metu.
- ▶ Bluetooth ausinių naudojimo metu negalėsite gauti vaizdų.
- ▶ MP3 funkcija nepalaikoma.
- ▶ Norėdami gauti išsamesnę informaciją apie Bluetooth, žiūrėkite Bluetooth įrenginio vartotojo vadovą.

QDID : B014281

SETTING THE BLUETOOTH (BLUETOOTH ĮRENGIMAS)





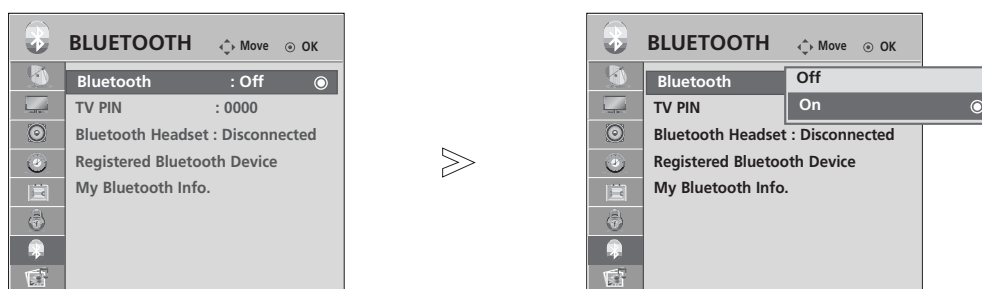

Jei norite klausytis transliuojamo garso per Bluetooth ausines arba gauti jpeg vaizdus iš išorinių įrenginių ir žiūrėti juos per televizorių - tam, kad galėtumėte naudotis belaidžiu ryšiu, nereikia jungti jokių kabelių.

Jei norite naudotis BLUETOOTH meniu, pasirinkite „On“ (įjungtas).

Jei nenorite naudoti Bluetooth funkcijos, pasirinkite „Off“ (išjungtas).

Jei įrenginys sujungtas su išoriniu Bluetooth įrenginiu, galite pasirinkti „Off“ po to, kai jį atjungsite.



-   Pasirinkite **BLUETOOTH**.
-   Pasirinkite **Bluetooth**.
-   Pasirinkite **On (Įjungta)** arba **Off (Išjungta)**.
-  Išsaugokite.

- Paspauskite mygtuką **MENU (MENIU)**, jei norite sugrįžti į normalią televizoriaus peržiūrą.
- Paspauskite mygtuką **RETURN (GRĮŽTI)**, jei norite pereiti į ankstesnio meniu ekraną.

TO USE THE BLUETOOTH (BLUETOOTH NAUDOJIMAS)

SET TV PIN (TELEVIZORIAUS PIN NUMERIO NUSTATYMAS)

Jei norite priimti sujungimą iš išorinio Bluetooth įrenginio arba prisijungti prie išorinio Bluetooth įrenginio:

Jei norite gauti išsamesnę informaciją apie tai, kaip nustatyti išorinio Bluetooth įrenginio PIN numerį, žiūrėkite atitinkamo įrenginio vartotojo vadovą.

Televizoriaus PIN numeris gali būti sudarytas daugiausiai iš 10 skaitmenų.

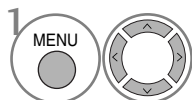
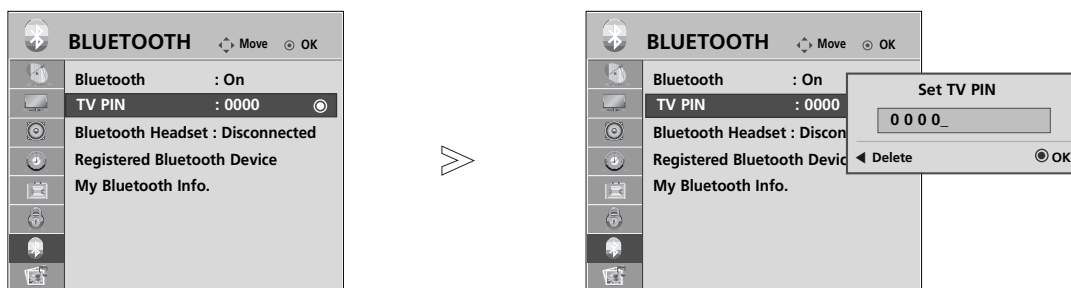

Pasirinkite **BLUETOOTH**.

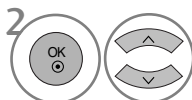

Pasirinkite **TV PIN (TELEVIZORIAUS PIN NUMERIS)**.

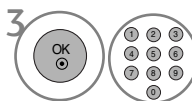

Pasirinkite norimą PIN numerį.



- Paspauskite mygtuką **MENU (MENIU)**, jei norite sugrįžti į normalią televizoriaus peržiūrą.
- Paspauskite mygtuką **RETURN (GRĮŽTI)**, jei norite pereiti į ankstesnio meniu ekraną.

BLUETOOTH HEADSET (BLUETOOTH AUSINĖS)

Pasirinkę Bluetooth erdvinio garso ausines, galite klausytis televizoriaus garso per Bluetooth erdvinio garso ausines per belaidį ryšį.

Prieš naudodami pirmą kartą, turite suporuoti jas su bet koku nauju Bluetooth įrenginiu. Norėdami gauti išsamesnę informaciją, žiūrėkite atitinkamo įrenginio vartotojo vadovą.

Galite naudoti ne daugiau kaip 12 ryšių.

Kai įtaisas ieško Bluetooth erdvinio garso ausinių, neveikia visi mygtukai išskyrus „Stop“ (sustabdyti) (mygtukas OK).

Connecting a new Bluetooth headset (Naujų Bluetooth ausinių sujungimas)

Vykdyti naujų Bluetooth erdvinio garso ausinių paiešką galite tik Disconnected (atjungtas) būsenoje.

Kai vykdate paiešką, jums parodys visų atsiliepančių Bluetooth erdvinio garso ausinių sąrašą.

Po to, kai Bluetooth įrenginio paieška yra įvykdyta, patvirtinamas jungiamo įrenginio PIN numeris. Norėdami gauti išsamesnę informaciją, žiūrėkite atitinkamo įrenginio vartotojo vadovą.

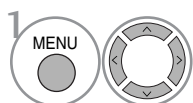

Pasirinkite **BLUETOOTH**.

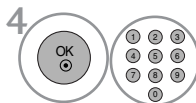

Pasirinkite Bluetooth ausinių PIN numerį. Norėdami rasti PIN numerį, žiūrėkite atitinkamo įrenginio vartotojo vadovą.

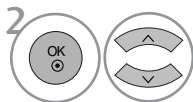

Pasirinkite **Bluetooth Headset (Bluetooth ausinės)**.



Prijunkite Bluetooth ausines.



Įvykdysite Bluetooth ausinių paiešką.

Connecting to Bluetooth headset already registered (Jau užregistruotų Bluetooth ausinių sujungimas)

Bluetooth erdvinio garso ausinės išvardijamos pagal seką nuo anksčiausiai iki vėliausiai naudotų. Šiuo metu naudojamos ausinės bus sąrašo viršuje.

Jau užregistruotą Bluetooth įrenginį galite pasirinkti ir sujungti tiesiogiai – PIN patvirtinimo nereikės.

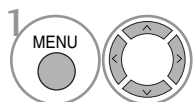

Pasirinkite **BLUETOOTH**.

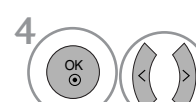

Bus parodyta žinutė, kurioje bus prašoma sujungti pasirinktas Bluetooth ausines. Pasirinkite **Yes (taip)** arba **No (ne)**.

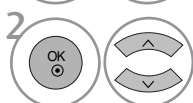

Pasirinkite **Bluetooth Headset (Bluetooth ausinės)**.



Prijunkite Bluetooth ausines.

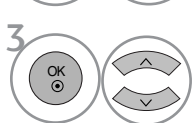





Pasirinkite norimas Bluetooth ausines.

- Po to, kai sujungsite / pasinaudosite Bluetooth erdvinio garso ausinėmis, ausinių nustatymai automatiškai pereis prie būsenos „Disconnected“ (atjungtas) kai išjungsite / įjungsite televizoriaus maitinimą.
- Po to, kai sujungiamos Bluetooth erdvinio garso ausines, televizoriaus garsiakalbis perjungiamas į būseną „Mute“ (nutildytas), ir garsas atkuriamas per ausines.

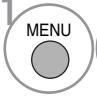
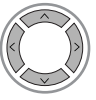
TO USE THE BLUETOOTH (BLUETOOTH NAUDOJIMAS)

Disconnecting the Bluetooth headset during use (Bluetooth ausinių atjungimas naudojimo metu)

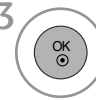
-   Pasirinkite **BLUETOOTH**.
-    Pasirinkite **Bluetooth Headset (Bluetooth ausinės)**.
-  Atjunkite Bluetooth ausines.

When requesting to connect to TV from the Bluetooth headset (Užklauso sujungti Bluetooth ausines su televizoriumi pateikimas)

Kai Bluetooth meniu yra „On“ (įjungtas) per ausines pateikiama prijungimo užklausa, rodoma ši žinutė.

Galima naudoti tik su šios funkcijos palaikomomis ausinėmis.

(žr. „Bluetooth“ ausinių naudotojo vadovė.)

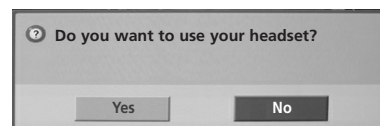

-    Pasirinkite **Yes (taip)** arba **No (ne)**.

! PASTABA

- ▶ LG rekomenduoja šias ausines. (Modelio pavadinimas: „MOTOROLA“ (HT820, S9), „Jabra“ (BT620S, BT8010), „Plantronics“ (Pulsar590), „Nokia“ (BH-501), „Sony“ (HBH-DS970, DR-BT30Q), „Philips“ (HSB7100), „Logitech“ („Freepulse-Wireless“), „Idobi“ (HP-910) ir „LG“ (HBS250)). Garso dėkla gali būti nulemta ausinių buferinės atminties dydžio.
- ▶ Galima vykdyti paiešką ir prijungti tik tas ausines, kurios yra oficialiai patvirtintos kaip suderinamos su Bluetooth.
- ▶ Galima sujungti tik tas ausines, kurios palaiko funkciją A2DP (AV) su kitais Bluetooth įrenginiais.
- ▶ Negalima sujungti tokių erdvinio garso ausinių, kurios palaiko tik HF (Hands Free / Laisvų rankų) funkciją su kitais Bluetooth įrenginiais.
- ▶ Jei Bluetooth PIN nustatymuose išsaugotas PIN numeris skiriasi nuo erdvinio garso ausinių vartotojo vadove nurodyto PIN numerio, įrenginys nebus sujungtas. Jei norite gauti išsamesnę informaciją, žiūrėkite atitinkamo įrenginio vartotojo vadovą.
- ▶ Jei televizorių supanti aplinka yra tokia, kaip nurodyta žemiau, negalėsite tinkamai prijungti įrenginio ar įvykdyti jo paieškos.
 - Jei yra stiprios elektromagnetinės bangos.
 - Jei yra daug Bluetooth įrenginių.
 - Jei erdvinio garso ausinės yra išjungtos, jei jų nėra, ar jei įvyko klaida.
 - Kadangi tokie gaminiai kaip mikrobangų krosnelės, belaidis LAN, „plasma light“ šviesos efektai, elektrinės viryklės ir t. t. naudoja tą patį dažnių diapazoną, jie gali sukelti ryšio klaidą.
- ▶ Vienu metu gali būti sujungtos tik vienos erdvinio garso ausinės.
- ▶ Tuo pačiu metu, kai sujungtos erdvinio garso ausinės, negalėsite sujungti kito Bluetooth įrenginio.
- ▶ Ryšys nutrūkęs dėl to, kad televizorius buvo išjungtas, nebus automatiškai atstatytas. Pabandykite iš naujo sujungti naudojamą įrenginį.
- ▶ Kai naudojamos ausinės, kai kurie veiksmai gali būti lėtesni.
- ▶ Net jei pasirinksite Simplink Home Theater (Simplink namų kinas) po to, kai pasinaudosite ausinėmis veikiant Simplink, įtaisas nepersijungs į Home Theater (namų kino) garsiakalbius automatiškai.
- ▶ Kai ausinių ryšys pastoviai nutrūksta, suporuokite įrenginį dar kartą.

MANAGING REGISTERED BLUETOOTH DEVICES (REGISTRUOTO BLUETOOTH ĮRENGINIO VALDYMAS)

Jei nėra registruotų įrenginių, meniu Registered B/T Device (registruotas B/T įrenginys) yra nėra aktyvus ir negali būti naudojamas.

Kai yra 12 registruotų įrenginių, negalėsite registruoti daugiau įrenginių, ir išorinis įrenginys nebegalės būti suporuotas su televizoriumi.

Tokiu atveju turėtumėte išbraukti iš sąrašo vieną įrenginį (jei įrenginys yra prijungtas prie televizoriaus, iš pradžių jį atjunkite) – tada galėsite sujungti kitą įrenginį.

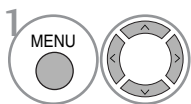
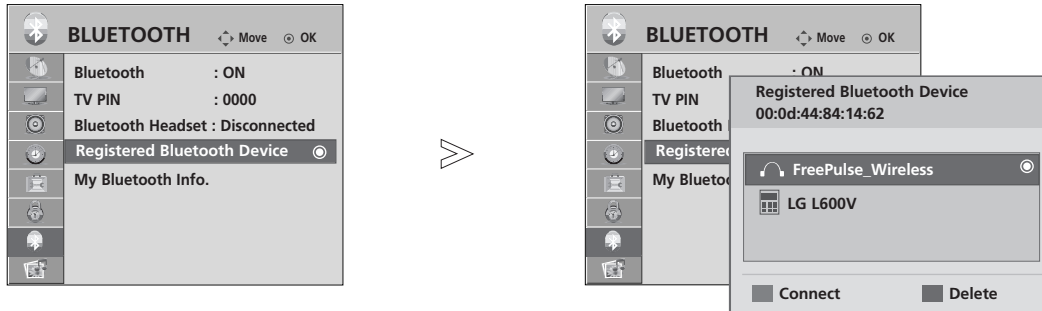

Pasirinkite **BLUETOOTH**.

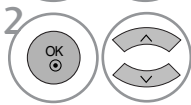

Pasirinkite **Registered Bluetooth Device**.



Patikrinkite, ar registruotas Bluetooth įrenginys yra sujungtas.

■ Connecting the registered Bluetooth stereo headset (Registruotų Bluetooth erdvinio garso ausinių sujungimas)



Pasirinkite norimą registruotą Bluetooth erdvinio garso įrenginį.



Bus parodyta žinutė, kurioje prašoma sujungti pasirinktą Bluetooth įrenginį.

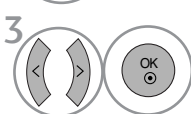

Pasirinkite **Yes (taip)** arba **No (ne)**.

■ Deleting registered Bluetooth device (Registruoto Bluetooth įrenginio išbraukimas iš sąrašo)



Pasirinkite norimą Bluetooth įrenginį.



Bus parodyta žinutė, kurioje prašoma išbraukti iš sąrašo pasirinktą Bluetooth įrenginį.

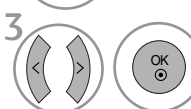

Pasirinkite **Yes (taip)** arba **No (ne)**.

TO USE THE BLUETOOTH (BLUETOOTH NAUDOJIMAS)

MY BLUETOOTH INFORMATION (MANO BLUETOOTH INFORMACIJA)

Ši funkcija suteikia vartotojui galimybę gauti priejimą prie My Bluetooth Information (mano Bluetooth informacija).

Kai pasirinksite „Bluetooth device- disconnected“ (Bluetooth įrenginys – atjungtas), galėsite naudotis funkcija „Edit“ (redaguoti).

Galite redaguoti pavadinimą „My device“ (mano įrenginys).
Galite patikrinti „My device Address“ (mano įrenginio adresą).

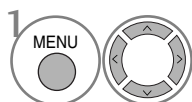
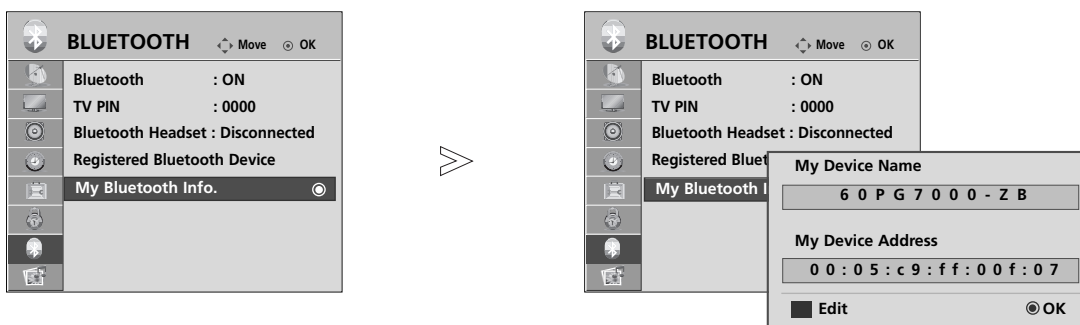

Pasirinkite **BLUETOOTH**.

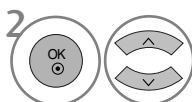

Pasirinkite **My Bluetooth Info (mano Bluetooth informacija)**.

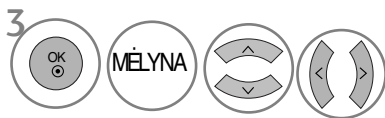

Įveskite įrenginio pavadinimą. Galite naudoti abėcėlės raides A–Z, skaičius 0–9, +/- ir tarpo simbolį.

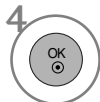

Išsaugokite.

- Paspauskite mygtuką **MENU (MENIU)**, jei norite sugrįžti į normalią televizoriaus peržiūrą.
- Paspauskite mygtuką **RETURN (GRĮŽTI)**, jei norite pereiti į ankstesnio meniu ekraną.

RECEIVING PHOTOS THROUGH EXTERNAL BLUETOOTH DEVICE (NUOTRAUKŲ GAVIMAS PER IŠORINĮ BLUETOOTH ĮRENGINĮ)

Išsiųskite nuotrauką iš išorinio Bluetooth įrenginio. Norėdami gauti išsamesnę informaciją apie tai, kaip išsiųsti nuotrauką iš išorinio.

Bluetooth įrenginio, žiūrėkite atitinkamo įrenginio vartotojo vadovą.

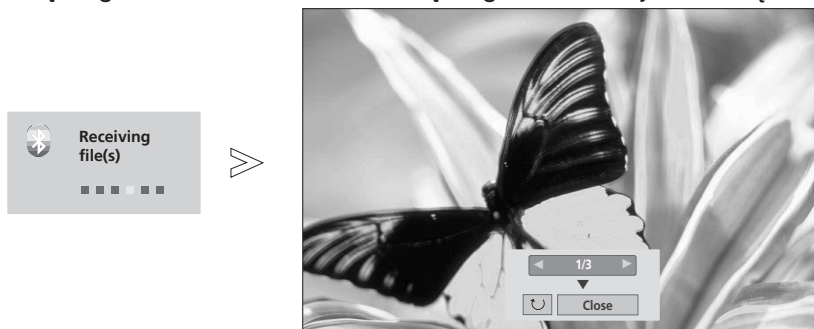

- Kai ^ v < > mygtuku pasirinksite **Close (uždaryti)**, OSD išnyks. Kai vėl paspausite mygtuką OK (gerai), jis vėl atsiras.



Pasirinkite norimas nuotraukas.

- **(Rotate) (pasukti)** : Pasukti nuotraukas.
- Pasuka nuotrauką 90 ° kampu pagal laikrodžio rodyklę nuo mygtuko OK (gerai) ant  (Rotate) (pasukti).

- Gali būti priimtas ne didesnis (sukauptas), nei 10 megabaitų dydžio vaizdas.
- Iš galimų būdų išsiųsti vaizdą per Bluetooth mobilų telefoną yra palaikomas tik OPP (Object Push Profile) būdas.
- Negalėsite gauti vaizdo tuo metu, kai naudojate Bluetooth erdvinio garso ausinėmis.
- Jei norite nutraukti nuotraukos gavimą, tuo metu, kai Bluetooth įrenginys siunčia nuotrauką, paspauskite mygtuką RETURN (grįžti). Tokiu būdu visos jau gautos nuotraukos bus pašalintos.

USB ĮRENGINIO NAUDOJIMAS

Prijungus USB įrenginį

Kai prijungiate USB įrenginį, šis ekranas parodomas automatiškai.

Į USB įrenginį negalite pridėti naujų arba iš jo pašalinti jau esančių aplankų.

- 1 Prijunkite USB įrenginį į **USB IN** (USB lizdas), esantį televizoriaus šone.

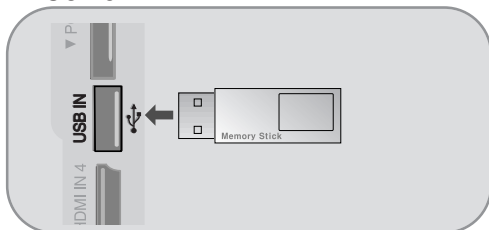

- 2 Pasirinkite **PHOTO LIST (NUOTRAUKŲ SĄRAŠAS)** arba **MUSIC LIST (MUZIKOS SĄRAŠAS)**.

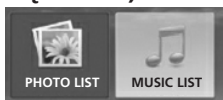

- Nepalaiko USB standžiojo disko (HDD)
- Šis televizorius palaiko JPEG ir MP3 formatus.

Atjungiant USB įrenginį

Prieš atjungdami USB įrenginį, pasirinkite meniu **USB EJECT (USB ATJUNGIMAS)**.

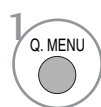

Pasirinkite **USB Eject (USB atjungimas)**.



Atsargumo priemonės, naudojant USB įrenginį

- ▶ Atpažįstamas tik USB įrenginys.
- ▶ Jeigu USB įrenginį prijungsite per USB šakotuvą, įrenginys nebus atpažintas.
- ▶ Naudojant automatinę atpažinimo programą, USB įrenginys gali būti neatpažintas.
- ▶ Naudojant automatinę atpažinimo programą, USB įrenginys gali būti neatpažintas.
- ▶ USB įrenginio atpažinimo greitis gali priklausyti nuo kiekvieno įrenginio.
- ▶ Kai USB įrenginys veikia, neišjunkite televizoriaus ir neištraukite USB įrenginio iš kištuko. Jeigu įrenginys staiga išjungiamas arba ištraukiamas, gali būti pažeisti saugomi failai arba USB įrenginys.
- ▶ Prie kompiuterio nejunkite USB įrenginio, kuris buvo neatsargiai naudojamas. Įrenginys gali sukelti gaminio trikdžių arba gali būti neatidarytas. Nepamirškite naudoti tik tokius USB įrenginius, kuriuose yra normalūs muzikos ir vaizdų failai.
- ▶ Naudokite tik tokį USB įrenginį, kuris suformuotas pagal FAT32 failų sistemą, numatytą Windows operacinėje sistemoje. Jeigu atminties įrenginys suformuotas kaip kitokia paslaugų programa, nepalaikoma Windows, jis gali būti neatpažintas.
- ▶ Prie USB atminties įrenginio, kuriam reikalingas atskiras maitinimo šaltinis, prijunkite maitinimo šaltinį. Jeigu jo neprijungsite, įrenginys gali būti neatpažintas.
- ▶ Prijunkite USB įrenginį kabeliu, kurį rekomenduoja USB gamintojas. Jeigu įrenginys bus prijungtas kitokiu kabeliu nei rekomenduoja USB gamintojas arba per ilgą kabelių, įrenginys gali būti neatpažintas.
- ▶ Kai kurie USB įrenginiai gali būti nepalaikomi arba gali neveikti sklandžiai.
- ▶ USB įrenginio failų lygiavimo metodas yra panašus į „Windows XP“, o failo pavadinimas gali būti atpažintas daugiausiai iš 100 anglų kalbos simbolių.
- ▶ Padarykite atsarginę svarbaus failo kopiją, nes USB įrenginyje saugoma informacija gali būti pažeista. Duomenų valdymas yra vartotojo atsakomybė, todėl pažeidus gaminyje saugomus duomenis gamintojas žalos nekompensuoja.

NUOTRAUKŲ SĄRAŠAS

Jūsų įrenginio Rodymo ekrane funkcija gali skirtis. Vaizdai yra kaip pavyzdžiai padedant naudotis TV įrenginiu.

PHOTO(*.JPEG) formatą palaikantis failas

Pradinis taškas: 7680 x 4320

- Galite atidaryti tik JPEG formato failus.
- Tarp JPEG formato failų palaikomas tik pagrindinis nuskaitymas.
- Nepalaikomi failai parodomi bitų masyvo formatu.

ekrano komponentai

1 MENU Pasirinkite **USB**.

2 OK Pasirinkite **Photo List (nuotraukų sąrašas)**.

1 Perkelia į aukštesnio lygmens failus

2 Dabartinis puslapis / Visi puslapiai

3 Visas pažymėtų nuotraukų skaičius

4 Naudojama USB atmintis

5 Atitinkami nuotolinio valdymo pulto mygtukai

PHOTO LIST Page 2/3 No Marked USB Device Free Space 150MB

Drive1	Up Folder	KY103
1366x768, 125KB	KY101	KY104
	KY102	KY105
	JMJ001	JMJ005
	JMJ002	JMJ006
	JMJ003	JMJ007
	JMJ004	JMJ008

Navigation Option Page Change MARK Mark RETURN Exit

USB ĮRENGINIO NAUDOJIMAS

Nuotraukų pasirinkimas ir (PopUp Menu) Kontekstinis meniu

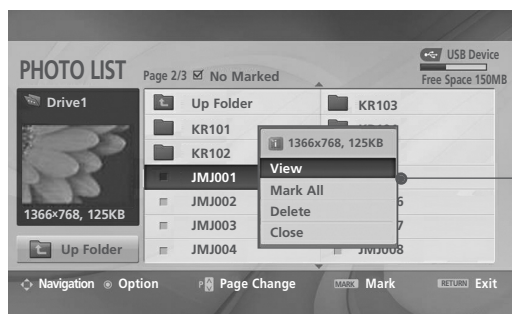
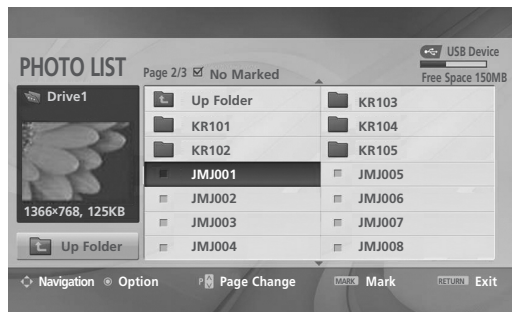



- ▶ **View (Žūrėti)**: Rodyti pasirinktą elementą.
- ▶ **Mark All (Žymėti viską)**: Pažymėti visas ekrane rodomas nuotraukas.
- ▶ **Unmark All (Visųžym. naik.)**: Atšaukti visų nuotraukų pažymėjimą.
- ▶ **Delete (Naikinti)**: panaikinti pasirinktą nuotrauką.
- ▶ **Close (Uždaryti)**: Užverti išskylantį meniu.

1  Pasirinkite tikslinį aplanką arba įrenginį.

2   Pasirinkite norimas nuotraukas.

3   Parodykite iššokantį meniu.

4   Pasirinkite norimą iššokantį meniu.

- Naudokite mygtuką P  , jei norite naršyti nuotraukų puslapį.
- Naudokite mygtuką MARK (PAŽYMĖTI) nuotraukos pažymėjimui pažymėti arba panaikinti. Kai pažymima viena ar daugiau nuotraukų, galite peržiūrėti atskiras nuotraukas arba jų demonstraciją. Jeigu nepažymėta nė viena nuotrauka, galite peržiūrėti atskiras nuotraukas arba visų failė esančių nuotraukų demonstraciją.

- Paspauskite mygtuką RETURN (GRĮŽTI), jei norite sugrįžti į normalią televizoriaus peržiūrą.

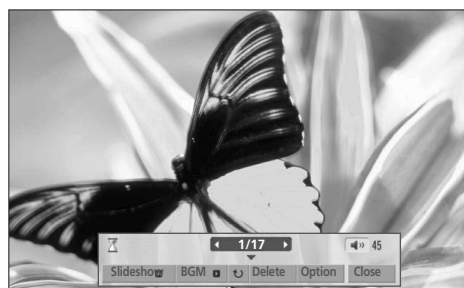
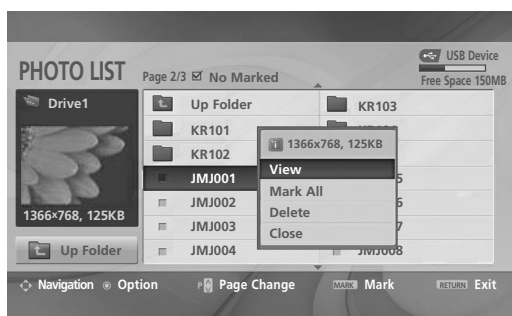
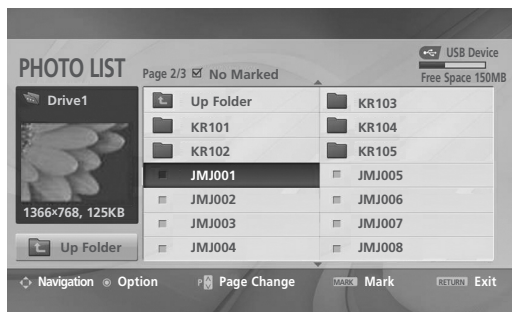

Nustatykite meniu viso dydžio ekrane

Galite keisti nuotraukų, saugomų USB įrenginyje, rodymo nustatymus viso dydžio ekrane. Išsamūs veiksmai galimi viso dydžio nuotraukų peržiūros ekrane.



Formatinis nuotraukos koeficientas gali pakeisti ekrane visu dydžiu rodomos nuotraukos dydį. Paspauskite mygtuką **RETURN (GRĮŽTI)**, jei norite pereiti į ankstesnio meniu ekraną.



1  Pasirinkite tikslinį aplanką arba įrenginį.

2   Pasirinkite norimas nuotraukas.

3  Parodykite iššokantį meniu.

4  Pasirinkite **View** (Peržiūra).

5  Pasirinkta nuotrauka rodoma visu dydžiu.

- Naudokite mygtuką P  , jei norite naršyti nuotraukų puslapį.

USB ĮRENGINIO NAUDOJIMAS

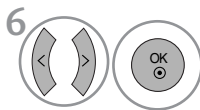

6 Pasirinkite **Slideshow (Skaidrių demonstravimas)**, **BGM**, **Rotate (Pasukti)**, **Delete (Naikinti)**, **Option (Parinktis)** arba **Close (Uždaryti)**.

- Naudokite mygtukus ^ v < > pasirinkdami ankstesnę arba kitą nuotrauką.
- Naudokite mygtukus ^ v < > meniu viso dydžio ekrane pasirinkti ir valdyti.

- ▶ **Skaidrės** : Jeigu nepasirenkama nė viena nuotrauka, rodoma visų dabartiniame faile esančių nuotraukų demonstracija. Pasirinkus, demonstracijos metu rodomos pasirinktosios nuotraukos.
 - Parinkt. (Pasirinktis) nustatykite demonstracijos laiko intervalą.
- ▶ **BGM (Foninė muzika)**: Peržiūrėdami nuotraukas visu dydžiu, galite klausytis muzikos.
 - Parinkt. (Pasirinktis) nustatykite BMG (Foninė muzika) įrenginį ir albumą.
- ▶ **Rotate (Pasukti)**: Pasukite nuotraukas.
 - Pasuka nuotrauką 90° kampu pagal laikrodžio rodyklę.
- ▶ **„Delete“ (Naikinti)**: panaikinti nuotraukas.
- ▶ **Parinkt.:** Nustatykite Skaidr. sp. ir **Muz. kat.** (Muzikos aplankas) vertes.
 - Naudokite mygtukus < > ir **OK (Gerai)** vertėms pasirinkti. Tada pereikite prie **OK** ir paspauskite **OK (Gerai)**, kad išsaugotumėte nustatymus.
 - Kol groja BGM (Foninė muzika), **Muz. kat.** (Muzikos aplankas) keisti negalite.
- ▶ **Uždaryti** : Paslėpti meniu viso dydžio ekrane.
 - Jeigu norite viso dydžio ekrane vėl matyti meniu, paspauskite mygtuką **OK (Gerai)** jam atidaryti.

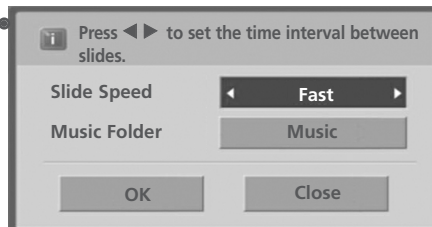

MUZIKOS ĮRAŠŲ SĄRAŠAS

Įsigyti (*.MP3) muzikos įrašų failai gali turėti apribojimų dėl autorystės.

Šis modelis gali nepalaikyti šių failų atkūrimo.

Muzikos failas gali būti atkurtas USB įrenginyje.

Jūsų įrenginio Rodymo ekrane funkcija gali skirtis. Vaizdai yra kaip pavyzdžiai, padedantys naudotis TV įrenginiu.

MUSIC (*.MP3) (muzikos *.MP3) formatą palaikantis failas

Bitų perdavimo sparta: 32 ~ 320

• Atrankos Sparta MPEG1 3 sluoksnyje: 32 kHz, 44,1 kHz, 48 kHz.

ekrano komponentai

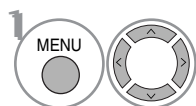

Pasirinkite **USB**.

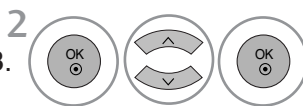

Pasirinkite **Music List**
(muzikos sąrašas).

- 1 Perkelia į aukštesnio lygmens failus
- 2 Dabartinis puslapis / Visi puslapiai
- 3 Visų pažymėtų muzikos įrašų skaičius
- 4 Naudojama USB atmintis
- 5 Atitinkami nuotolinio valdymo pulto mygtukai

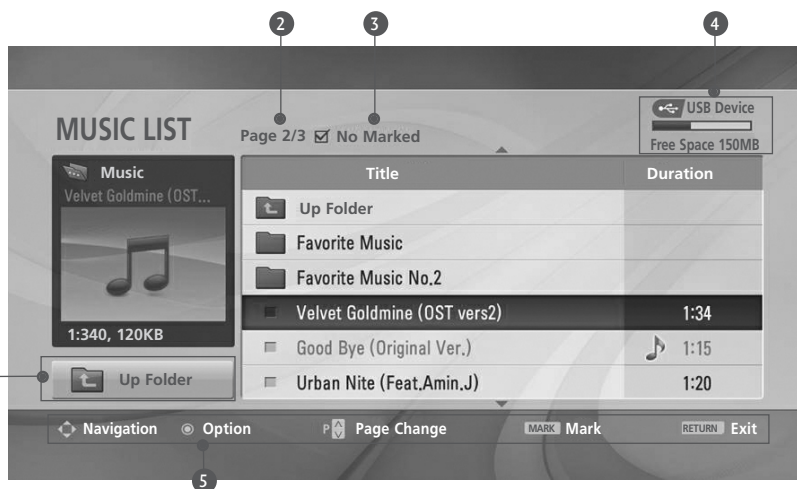

USB ĮRENGINIO NAUDOJIMAS

Muzikos įrašų pasirinkimas ir (PopUp Menu) Kontekstinis meniu

Kaip parodyta, puslapyje rodoma iki 6 muzikos įrašų pavadinimų.

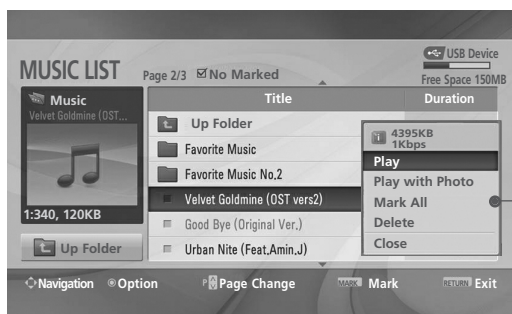
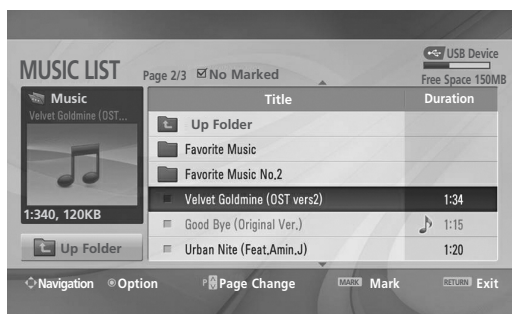

► **Play (Paleisti)** ((During stop) (Sustabdymo metu)): Groti pasirinktus muzikos įrašus.

Kai vienas pasirinktas muzikos įrašas baigia groti, toliau bus atidaromas kitas pasirinktas įrašas. Kai nėra pasirinktų muzikos įrašų, toliau bus atidaromas kitas dabartiniame aplanke esantis muzikos įrašas.

Jeigu perėisite į kitą aplanką ir paspausite mygtuką OK (Gerai), dabartinis muzikos įrašų atkūrimas bus sustabdytas.

► **Play Marked (Paleisti pažym.)** : Groti pasirinktus muzikos įrašus. Kai vienas pasirinktas muzikos įrašas baigia groti, toliau automatiškai bus atidarytas kitas pasirinktas įrašas.

► **Stop Play (Stabd. atkūrimą)** ((During playback) (Atkūrimo metu)): Sustabdyti atkuriamus muzikos įrašus.

► **Play with Photo (Pal. su nuotr.)** : Pradėti pasirinktų muzikos įrašų atkūrimą ir pereiti prie Nuotraukų sąrašo.

► **Mark All (Žymėti viską)** : Pažymėti visus aplanke esančius muzikos įrašus.

► **Unmark All (Visužym. naik.)** : Atšaukti visų muzikos įrašų pažymėjimą.

► **Delete (Naikinti)**: naikinti pasirinktus muzikos įrašus.

► **Close (Uždaryti)** : Užverti išskylantį meniu.

1  Pasirinkite tikslinį aplanką arba įrenginį.

2  Pasirinkite norimus muzikos įrašus.

3  Parodykite iššokantį meniu.

4  Pasirinkite norimą iššokantį meniu.

• Naudokite mygtuką P ^ v, jei norite naršyti muzikos puslapį.

• Naudokite mygtuką **MARK (PAŽYMĖTI)** pažymėti arba panaikinti muzikos įrašų pažymėjimą. Kai pažymėtas vienas ar daugiau muzikos įrašų, pažymėti įrašai bus grojami iš eilės. Pavyzdžiui, jeigu norite pakartotinai klausytis tik vieno muzikos įrašo, pažymėkite tą vieną įrašą ir jį atidarykite. Jeigu nepažymėjimas nė vienas muzikos įrašas, visi faile esantys muzikos įrašai bus grojami iš eilės.

• Paspauskite mygtuką **RETURN (GRĮŽTI)**, jei norite sugrįžti į normalią televizoriaus peržiūrą.

- Jei leidimo metu kurį laiką nespausite jokio mygtuko, leidimo informacinis langelis (kaip parodyta apačioje) plaukios kaip ekrano užsklanda.
- „Ekranu užsklanda“?
Ekranu užsklanda yra skirta ekrano vaizdu taškams nuo pakenkimo apsaugoti, kuris gali atsirasti fiksuotam vaizdu labai ilgai būnant ekrane.



! PASTABA

- ▶ Kai grojama muzika, parodoma muzikos įrašo antraštė gale.
- ▶ Sugadinti ar iškraipyti muzikos kūriniai nėra grojami, bet langelyje, kuriame rodoma grojimo trukmė, rodoma 00:00.
- ▶ Muzikos kūriniai, atsisiųsti iš mokamų svetainių pažeidžiant autorių teises nėra grojami, bet laukelyje, rodančiame grojimo trukmę, rodoma netinkama informacija.
- ▶ Paspaudus mygtukus **OK** (Gerai), ekrano užsklanda yra sustabdoma.
- ▶ Nuotolinio valdymo pulto mygtukus **PLAY**(▶) (Leisti), **Pause**(||) (Pauzė), , **▶▶**, **◀◀** galima naudoti ir šiuo režimu.
- ▶ Jei norite pasirinkti kitą muzikinį įrašą, galite naudoti **▶▶** mygtuką, jei norite pasirinkti ankstesnįjį, naudokite **◀◀** mygtuką.

EPG (Elektroninis programų gidas) (SKAITMENINE VEIKSENA)







Ši sistema naudoja Elektroninį programų gidą (EPG), kuris padeda naršyti po visas galimas žiūrėjimo parinktis.

EPG pateikia tokią informaciją kaip programų sąrašai, visų galimų paslaugų pradžios ir pabaigos laikai. Be to, dažnai EPG galima gauti išsamią informaciją apie programą (šių programų prieinamumo ir išsamios informacijos kiekis yra skirtingas, priklausantis nuo konkretaus transliuotojo).

Šią funkciją galima naudoti tik tada, kai EPG informaciją transliuoja transliavimo kompanijos.

EPG rodo programos aprašymą ateinančioms 8 dienoms.

 Rodoma esama ekrano informacija.

 Rodomas, kai DTV programa.	 Rodomas, kai Teleteksto programa.
 Rodomas, kai Radijo programa.	 Rodomas, kai Subtitrų programa.
 Rodomas, kai MHEG programa.	 Rodomas, kai Užšifruota programa.
	 Rodomas, kai Dolby programa.

EPG įjungimas/išjungimas



Įjunkite arba išjunkite EPG.

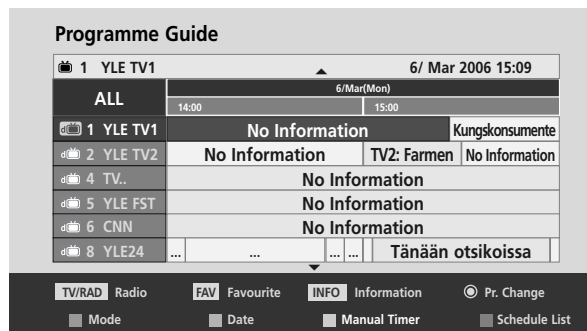

Pasirinkite programą



arba



Pasirinkite norimą programą.



Parodykite pasirinktą programą.

Mygtukų funkcijos, kai įjungta veiksena NOW/NEXT GUIDE (Gidas Dabar/KITA)



Pakeičiama EPG veikseną



Įeinama į Laikmačio įrašų/ priminimo nustatymo veikseną



Įeinama į Laikmačio įrašų/ priminimo sąrašo veikseną



Pakeiskite į pasirinktą programą.



Pasirenkama programa NOW (DABAR) arba NEXT (KITA)



Pasirenkama transliavimo programa



Lapas į viršų/ žemų



arba



šjungiamas EPG



Pasirenkama TV ar Radijo programa



Įjungiamas arba išjungiamas išsami informacija

Mygtukų funkcijos, kai įjungta 8 dienų gido veikseną



Pakeičiama EPG veikseną



Įeinama į Datos nustatymo veikseną



Įeinama į Laikmačio įrašų/ priminimo nustatymo veikseną



Įeinama į Laikmačio įrašų/ priminimo sąrašo veikseną



Pakeiskite į pasirinktą programą.



Pasirenkama programa NOW (DABAR) arba NEXT (KITA)



Pasirenkama transliavimo programa



Lapas į viršų/ žemyn



arba



šjungiamas EPG



Pasirenkama TV ar Radijo programa



Įjungiamas arba išjungiamas išsami informacija

Mygtukų funkcijos, kai įjungtas Datos keitimo veikseną



Išjungiamas Datos nustatymo veikseną



Įjungiamas pasirinkta data



Pasirenkama data



Išjungiamas Datos nustatymo veikseną



arba



šjungiamas EPG

EPG (Elektroninis programų gidas) (SKAITMENINE VEIKSENA)

Mygtukų funkcija Išplėstinio aprašymo lange



Tekstas į viršų/ žemyn



Įeinama į Laikmačio įrašų/ priminimo nustatymo veikseną



Įjungtama arba išjungtama išsami informacija



arba



šjungiamas EPG

Mygtukų funkcijos, kai įjungta Įrašo/ Priminimo nustatymo veiksmas

- Šią funkciją galima naudoti tik tada, kai prie DTV-OUT(AV2) lizdo SCART kabeliu prijungtas įrašymo įrenginys, naudojantis 8 kontaktų įrašymo signalą.



Pakeisti į Gido ar Laikmačio sąrašo veikse



Įrašyti laikmačio įrašą/priminimą



Pasirinkti tipą, paslaugą, datą ar pradžios/pabaigos laiką



Funkcijos nustatymas

Mygtukų funkcijos esant nustatytam režimui „Schedule List“ (Kalendorinis sąrašas)



Įtraukti naują rankinio laikmačio nustatymo veikseną



Nustatykite „Schedule List“ (kalendorinis sąrašas) redagavimo režimą.



Šalinti išrinktą elementą.



Įjungti Gido veikseną



Pasirinkite „Schedule List“ (Kalendorinis sąrašas).

VAIZDO VALDYMAS

VAIZDO DYDŽIO (FORMATINIO KOEFICIENTO) VALDYMAS

Ekraną galite žiūrėti įvairiais vaizdo formatais :16:9, Just Scan, Pradinis, 4:3, 14:9, ir Zoom1/2 mastelio

Jeigu ekrane ilgesnį laiką yra paliekamas statinis vaizdas, jis gali „išdegti“ ir likti matomas.

Padidinimo santykį galima reguliuoti mygtuk  .

Ši funkcija veikia su šiuo signalu.

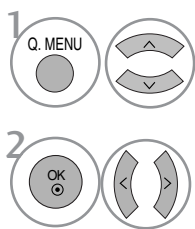

Pasirinkite **Aspect Ratio** (Formatinis koeficientas).

Pasirinkite norimą vaizdo formatą.

- Meniu PICTURE (VAIZDAS) taip pat galite reguliuoti Aspect Ratio (Formatinis koeficientas).
- Meniu „Ratio“ (Koeficientas) nustatymą „Zoom“ (Mastelis) pasirinkite 14:9, „Zoom1“ (1 mastelis) ir „Zoom2“ (2 mastelis). Nustačius „Zoom“ (Mastelis), ekranas atgal grįžta į „Q.Menu“ (Spartusis meniu).

• 16:9

Ši funkcija sureguliuoja vaizdą taip, kad linijinėje proporcijoje horizontalus vaizdas būtų per visą ekraną (patogu žiūrėti 4:3 formato DVD plokštes).



• Just Scan

Toliau esančiose sekcijos bus paaiškinta, kaip gauti aukščiausios kokybės vaizdą neprarandant originalaus vaizdo, kai vaizdas yra didelės skyros. Pastaba: jei pradiniame vaizde yra triukšmo, triukšmą galite stebėti ties kraštu.

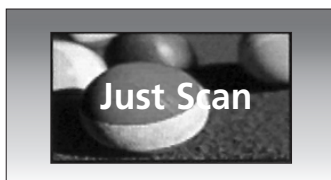

• Pradinis

Kai jūsų televizorius priima plačiaekranį signalą, jis automatiškai yra pakeičiamas į siunčiamo vaizdo formatą.



• 4:3

Tai standartinis vaizdo formatas 4:3, kai iš abiejų vaizdo pusių atsiranda pilkos juostos.



VAIZDO VALDYMAS

• 14:9

Naudodami šią funkciją galite mėgautis vaizdo formatu 14:9 arba bendrąja televizijos programa. 14:9 formato ekranas atrodo taip, tarsi 4:3 formato ekranas būtų padidintas iš kairės ir dešinės pusi.



• Mastelis1

Ši funkcija leidžia žiūrėti nepakitęs vaizdą per visą ekraną. Tačiau viršuje ir apačioje vaizdas bus šiek tiek „nukirptas“.



• Mastelis2

Nustačius šią funkciją, vaizdas bus pakeistas – išplėstas horizontaliai ir „nukirptas“ vertikalčiai. Šis vaizdas bus šiek tiek pakeistas, tačiau rodomas visame ekrane.



! PASTABA

- ▶ Jei įjungta veiksena „Component, HDMI, galite pasirinkti tik 4:3, 16:9 (Platus), 14:9, Zoom 1/2 (Mastelio keitimas 1/2).
- ▶ Jei įjungta veiksena RGB, galite pasirinkti tik 4:3, 16:9 (Platus).
- ▶ Režimu HDMI / „Component“ (Komponentas) (virš 720p) galima naudoti „Just Scan“ (Greitai peržiūrėti).

NUSTATYTI VAIZDO NUSTATYMAI

Vaizdo veikseną – nustatyti

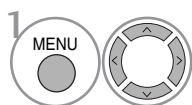
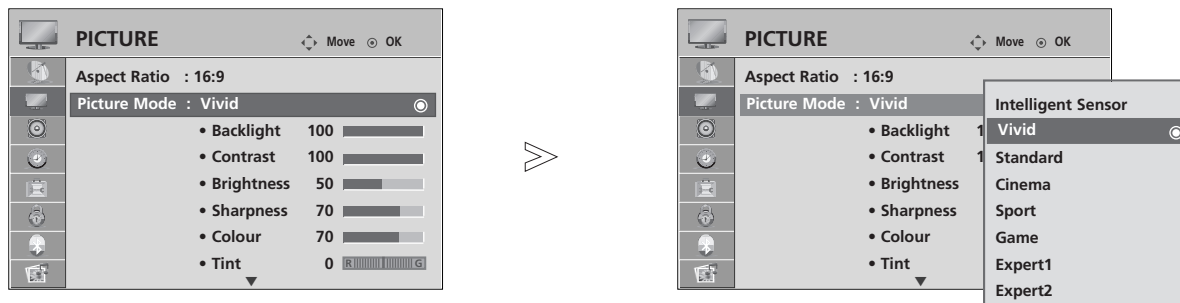

Pasirinkite PICTURE (VAIZDAS).

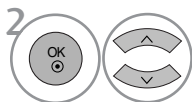

Pasirinkite **Picture Mode (Vaizdo režimas)**.

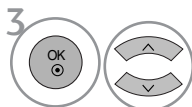

Pasirinkite **Intelligent Sensor (Protingas daviklis)** (tik LCD televizoriams), **Vivid (Ryškus)**, **Standard (Standartinis)**, **Cinema (Kinas)**, **Sport (Sportas)** arba **Game (Žaidimas)**.

- **Picture Mode** sureguliuoja televizorių taip, kad vaizdas būtų rodomas geriausiai. Meniu Picture Mode (Vaizdo veikseną) išsirinkite nustatytą parametą pagal programos kategoriją.
- Kai funkcija „Intelligent sensor“ (Protingas daviklis) yra „on“ (įjungta), tinkamiausias vaizdas automatiškai sureguliuojamas pagal aplinkos sąlygas. (Tik LCD televizoriams)
- „Q.Menu“ (Spartusis meniu) taip pat galite reguliuoti „Picture Mode“ (Vaizdo režimas).
- **Intelligent Sensor (Protingas daviklis)** : Pritaiko vaizdą prie esamų sąlygų (tik LCD televizorių modeliuose)

- Paspauskite mygtuką **MENU (MENIU)**, jei norite sugrįžti į normalią televizoriaus peržiūrą.
- Paspauskite mygtuką **RETURN (GRĮŽTI)**, jei norite pereiti į ankstesnio meniu ekraną.

VAIZDO VALDYMAS

Automatinis spalvos tono valdymas (Šiltas/Normalus/Šaltas)

Pasirinkite vieną iš trijų automatinių spalvos reguliavimo pasirinkčių. Warm (šiltos spalvos) spalvas paryškina raudonai; Cool (vėsios spalvos) – mažiau intensyvias spalvas paryškina mėlynai.

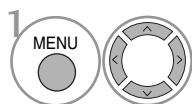
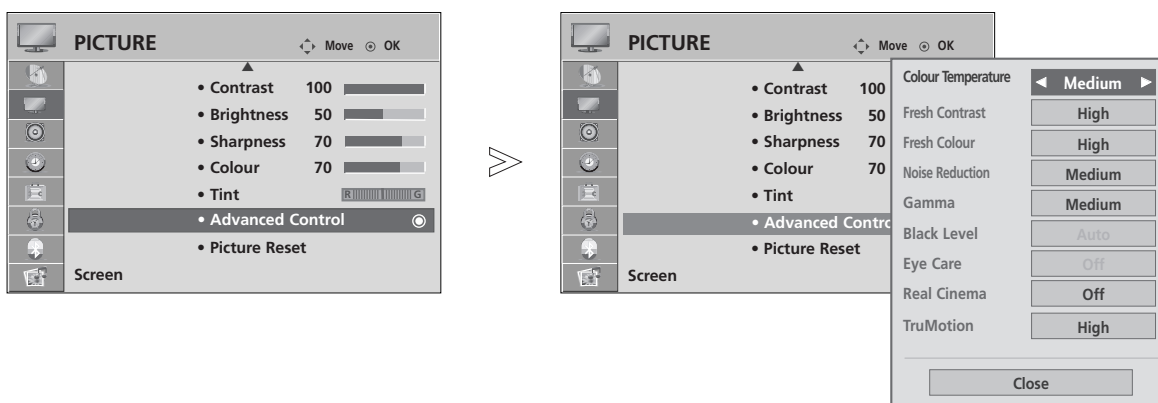

Pasirinkite PICTURE (VAIZDAS).

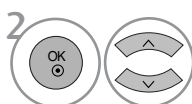

Pasirinkite **Advanced Control**
(Išplėstinis valdymas).

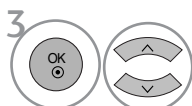

Pasirinkite **Colour Temperature**
(Spalvų temperatūra).

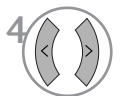

Pasirinkite **Cool (Vėsi)**, **Medium (Vidutinė)**
arba **Warm (Šilta)**.

- Paspauskite mygtuką **MENU (MENIU)**, jei norite sugrįžti į normalią televizoriaus peržiūrą.
- Paspauskite mygtuką **RETURN (GRĮŽTI)**, jei norite pereiti į ankstesnio meniu ekraną.

RANKINIS VAIZDO REGULIAVIMAS

Vaizdo veikseną-Vartotojo parinktį

- **„Back Light“ (Nugarinis apšvietimas)** (tik LCD televizoriams)
Norėdami valdyti ekrano ryškumą, LCD pulte sureguliuokite ryškumą.
- **Kontrastas** Nureguliuojamas skirtumas tarp vaizdo šviesos ir tamsos.
- **Šviesis** Sustiprina arba susilpnina vaizdo baltą spalvą.
- **Ryškus** Reguliuoja vaizdo šviesių ir tamsių spalvų susiliejamą. Kuo mažesnis lygis, tuo švelnesnis vaizdas.
- **Spalva** Reguliuoja visų spalvų intensyvumą.
- **Atspalvis** Reguliuoja raudonos ir žalios spalvų pusiausvyrą.

Šios funkcijos negalima naudoti „Intelligent Sensor(LCD TV only)“ (protingas daviklis (tik LCD televizoriams)).

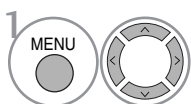
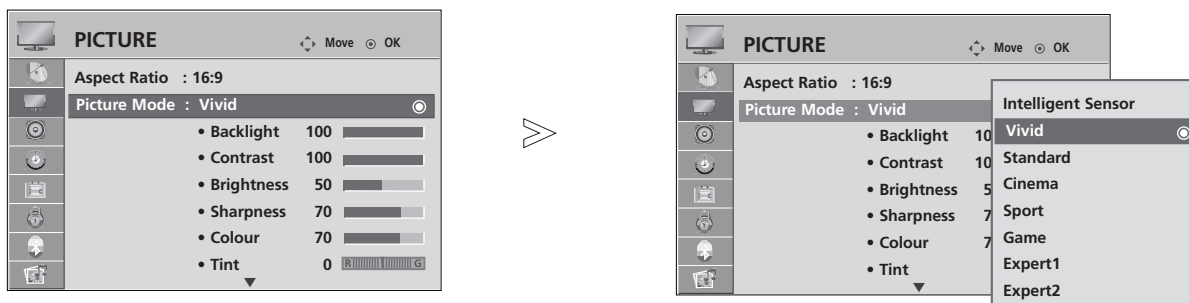

1 Pasirinkite PICTURE (VAIZDAS).

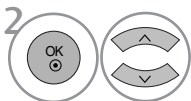

2 Pasirinkite **Picture Mode** (Vaizdo režimas).

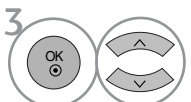

3 Pasirinkite **Vivid (Ryškus)**, **Standard (Standartinis)**, **Cinema (Kinas)**, **Sport (Sportas)** arba **Game (Žaidimas)**.

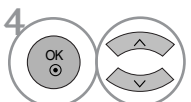

4 Pasirinkite **Back Light (Nugarinis apšvietimas)** (tik LCD televizoriams), **Contrast (Kontrastas)**, **Brightness (Ryškus)**, **Sharpness (Aiškumas)**, **Colour (Spalvotas)** arba **Tint (Suteiktas atspalvis)**.

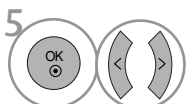

5 Atlikite atitinkamus reguliavimus.

- Paspauskite mygtuką **MENU (MENIU)**, jei norite sugrįžti į normalią televizoriaus peržiūrą.
- Paspauskite mygtuką **RETURN (GRĮŽTI)**, jei norite pereiti į ankstesnio meniu ekraną.

! PASTABA

- ▶ RGB-PC režime norimo lygio spalvingumo, aštrumo ir atspalvio nustatyti negalima.

VAIZDO VALDYMAS

Vaizdo režimas – „Expert Control“ (Ekspertinis valdymas)

Segmentuotos kategorijos „Expert1“ (1 ekspertas) ir „Expert2“ (2 ekspertas) suteikia daugiau kategorijų, kurias gali pagal savo poreikius nustatyti vartotojai, kurios vartotojams siūlo optimalią vaizdo kokybę.

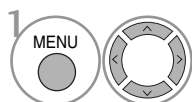
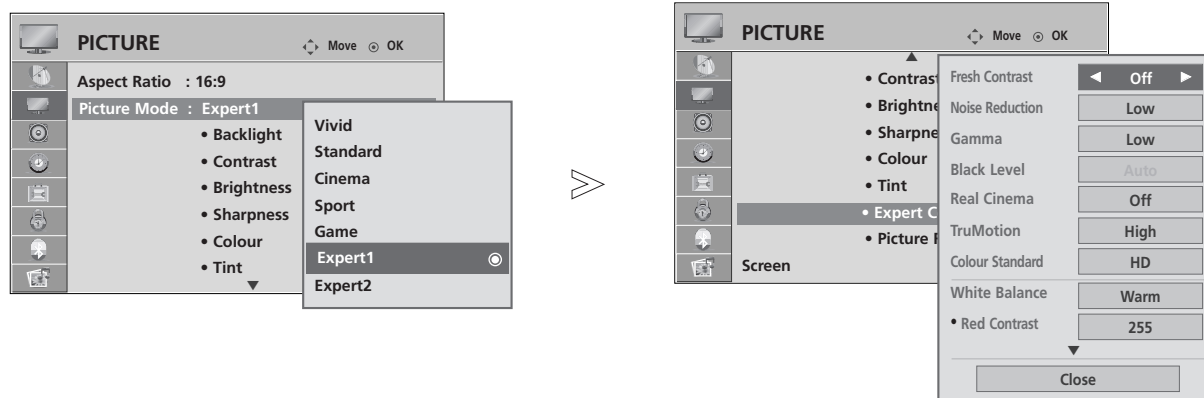

Pasirinkite PICTURE (VAIZDAS).

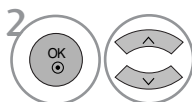

Pasirinkite **Picture Mode** (Vaizdo režimas).

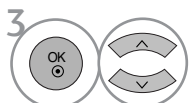

Pasirinkite **Expert1** (1 ekspertas) arba **Expert2** (2 ekspertas).

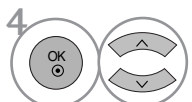

Pasirinkite **Expert Control** (Ekspertinis valdymas).

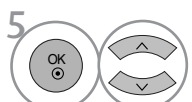

Pasirinkti norimą šaltinį



Atlikite atitinkamus reguliavimus.

- Paspauskite mygtuką **MENU** (MENIU), jei norite sugrįžti į normalią televizoriaus peržiūrą.
- Paspauskite mygtuką **RETURN** (GRĮŽTI), jei norite pereiti į ankstesnio meniu ekraną.

VAIZDO KOKYBĄS GERINIMO TECHNOLOGIJA

Fresh Contrast

Automatiškai nustato optimalų kontrastingumą pagal vaizdo šviesumą

Fresh Colour

Automatiškai reguliuoja spalvas, kurios tampa kiek įmanoma panašesnės į natūralias.

Noise Reduction

Pašalina trukdžius, kad jie negadintų originalaus vaizdo.

„Gamma“ (Gama).

Dėl didelių gamos verčių rodomi baltesni vaizdai, o dėl mažų gamos verčių rodomi didelio kontrasto vaizdai.

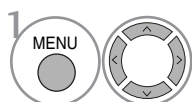
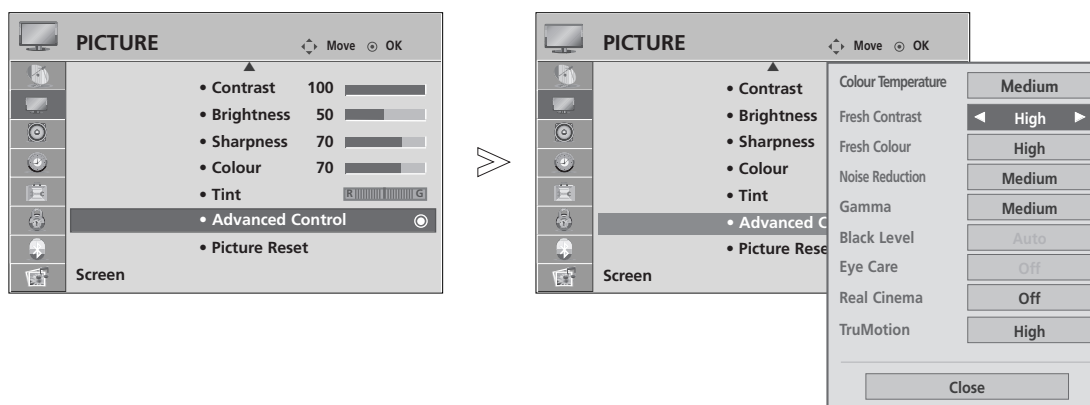

Pasirinkite **PICTURE (VAIZDAS)**.

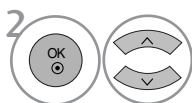

Pasirinkite **Advanced Control (Išplėstinis valdymas)**.

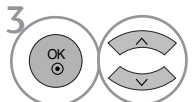

Pasirinkite **Fresh Contrast (Šviežias kontrastas)**, **Fresh Colour (Šviežia spalva)**, **Noise Reduction (Triukšmo mažinimas)** arba **Gamma (Gama)**.



Pasirinkti norimą šaltinį.

- Paspauskite mygtuką **MENU (MENIU)**, jei norite sugrįžti į normalią televizoriaus peržiūrą.
- Paspauskite mygtuką **RETURN (GRĮŽTI)**, jei norite pereiti į ankstesnio meniu ekraną.

VAIZDO VALDYMAS

ADVANCED (PAPILDOMOS PARINKTYS) – FILM MODE (FILMO REŽIMAS)/ REAL CINEMA (TIKRAS KINAS) (tik 37/42/47/52LG70** versijoje)

Norint televizoriuje nustatyti geriausią vaizdo kokybę, skirtą filmų peržiūrai.

Ši funkcija veikia tik TV, AV ir Component 480i/576i/1080i, DTV režimuose. (tik Film Mode).

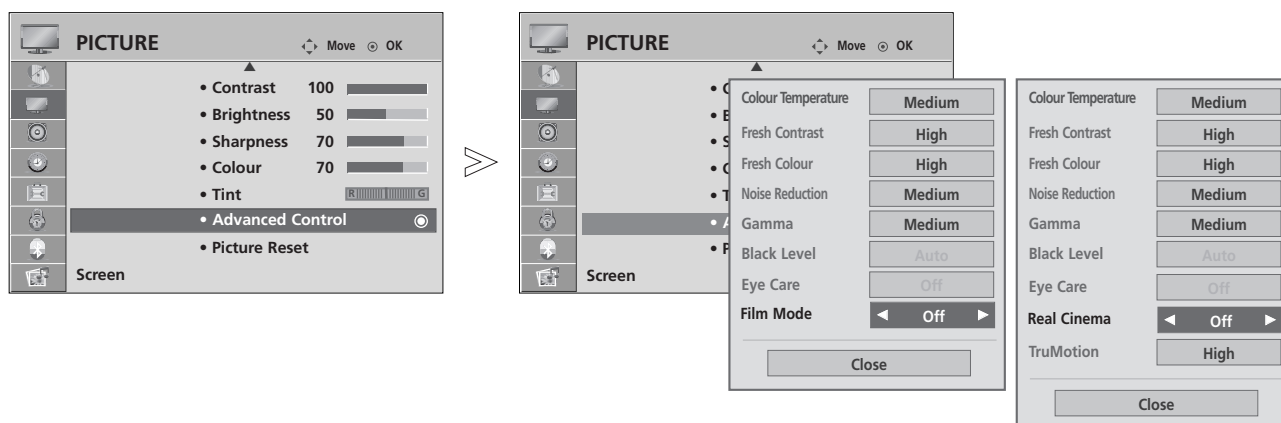

tik 37/42/47/52LG70**
versijoje

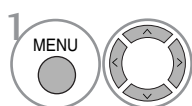

Pasirinkite **PICTURE (VAIZDAS)**.

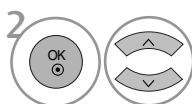

Pasirinkite **Advanced Control (Išplėstinis valdymas)**.

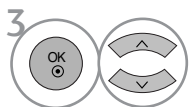

Pasirinkite **Film Mode (Filmo režimas)** (arba **Real Cinema** (tik 37/42/47/52LG70** versijoje)).



Pasirinkite **On (Ijungta)** arba **Off (Išjungta)**.

- Paspauskite mygtuką **MENU (MENIU)**, jei norite sugrįžti į normalią televizoriaus peržiūrą.
- Paspauskite mygtuką **RETURN (GRĮŽTI)**, jei norite pereiti į ankstesnio meniu ekraną.

PATOBULINTAS – JUODUMO (TAMSUMO) LYGIS

Peržiūrint filmą, ši funkcija televizoriuje sureguliuoja geriausią vaizdo kokybę.

Ši funkcija yra galima šiuose režimuose: AV (NTSC-M), HDMI arba „Component“ (Komponentas).

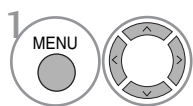
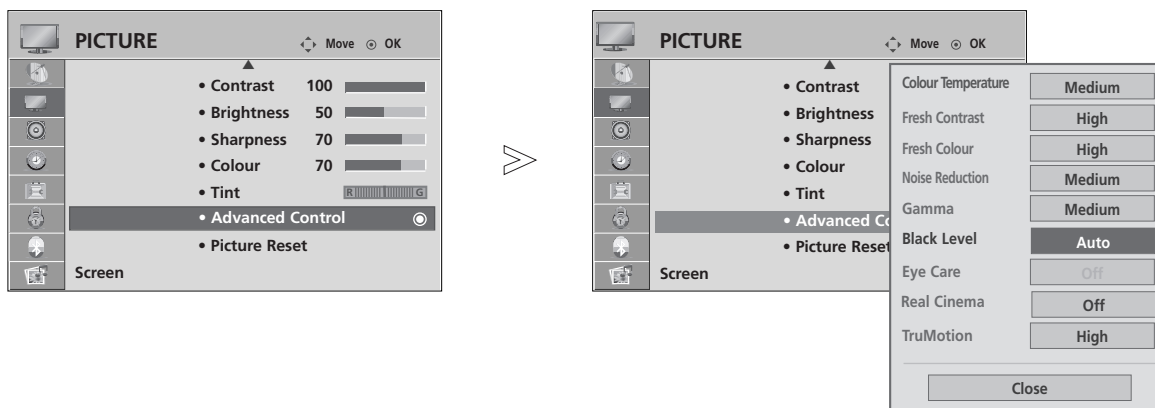

Pasirinkite **PICTURE (VAIZDAS)**.

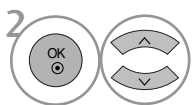

Pasirinkite **Advanced Control (Išplėstinis valdymas)**.

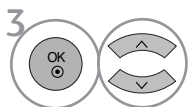

Pasirinkite **Black Level (Juodumo lygis)**.

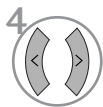

Pasirinkite **Low (Mažas)** arba **High (Didelis)**.

- **Low** : arba **Aukštas**.
- **High** : Ekranas rodo šviesiau.
- **Automatinis** : Valdo ekrano juodąjį lygį ir automatiškai nustato pasirinktis **Aukštas** arba **žemas**.



- Paspauskite mygtuką **MENU (MENIU)**, jei norite sugrįžti į normalią televizoriaus peržiūrą.
- Paspauskite mygtuką **RETURN (GRĮŽTI)**, jei norite pereiti į ankstesnio meniu ekraną.

VAIZDO VALDYMAS

TruMotion IŠPLĖSTINIS MENIU (tik 37/42/47/52LG70** versijoje)

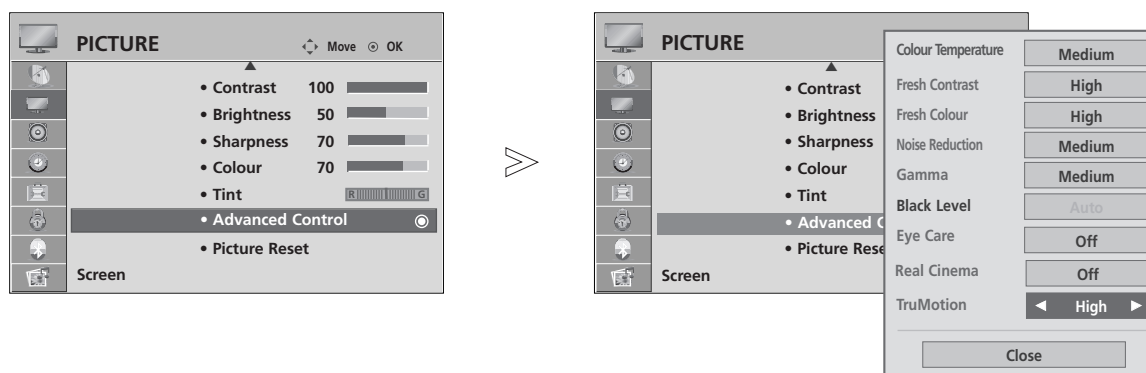
taikoma geriausiai vaizdo kokybei gauti, kad, kai rodomas sparčiai kintantis vaizdas ar filmas, judesys nesukeltų miglos efekto ar vibracijos.
Ši funkcija yra negalima esant RGB-PC, HDMI-PC režimui.

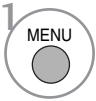
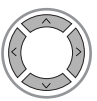
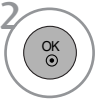
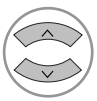
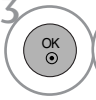

-   Pasirinkite **PICTURE (VAIZDAS)**.
-   Pasirinkite **Advanced Control (Išplėstinis valdymas)**.
-   Pasirinkite **TruMotion**.
-  Pasirinkite **Off (Išjungta), Low (Mažas) arba High (Didelis)**.

- **High** (aukštas)
Padaro vaizdo judesį vienalypiškesnį.
- **Low** (žemas):
Padaro vaizdo judesį vienalypių. Ši nuostata skirta standartiniam naudojimui.
- **Off** (išjungta)
Naudokite šią nuostatą, kai „High“ (aukštas) ir „Low“ (žemas) nuostatos sukelia iškreipimus.

- Jei įjungsite „TruMotion“ funkciją, ekrane gali susidaryti iškreipimų.
- Jei taip nutiko, išjunkite „TruMotion“ funkciją, nustatydami „Off“ (išjungta).

- Paspauskite mygtuką **MENU (MENIU)**, jei norite sugrįžti į normalią televizoriaus peržiūrą.
- Paspauskite mygtuką **RETURN (GRĮŽTI)**, jei norite pereiti į ankstesnio meniu ekraną.

Trumotion Demo (tik 37/42/47/52LG70** versijoje)

Naudokite tai, kad pamatytumėte skirtumą tarp įjungto ir išjungto TruMotion Demo.

Ši funkcija negali būti naudojama RGB[PC], HDMI[PC] režime.

Jei pasirenkate TruMotion Demo ("TruMotion" demonstraciją) tuo metu, kai naudojate Bluetooth ausinėjimą, Bluetooth ausinės atjungiamos.

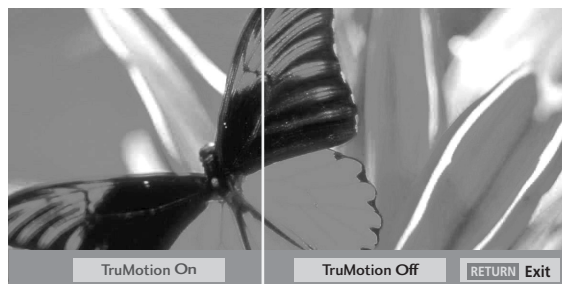
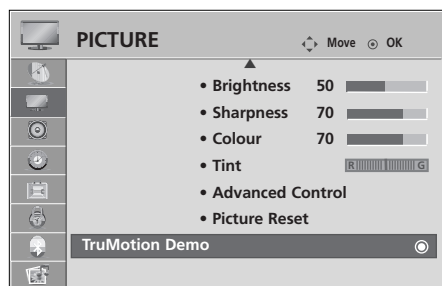

- Rodomas vaizdas gali skirtis nuo jūsų televizoriaus.

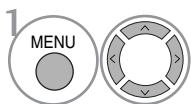

Pasirinkite **PICTURE (VAIZDAS)**.

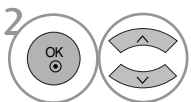

Pasirinkite **TruMotion Demo („TruMotion“ demonstracija)**.

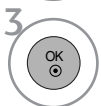



- Paspauskite mygtuką **RETURN (GRĮŽTI)**, jei norite sugrįžti į normalią televizoriaus peržiūrą.

VAIZDO VALDYMAS

EYE CARE (AKIŲ PRIEŽIŪRA) (tik LCD televizoriams)

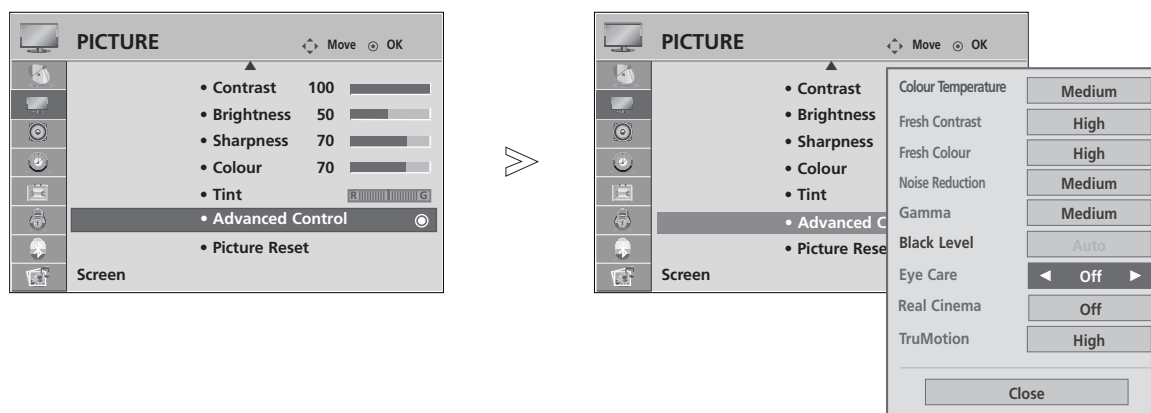
Padedą sureguliuoti ryškumą, kai ekranas yra per ryškus, norint apsaugoti nuo akinimo.

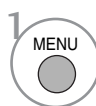

-   Pasirinkite **PICTURE (VAIZDAS)**.
-   Pasirinkite **Advanced Control (Išplėstinis valdymas)**.
-   Pasirinkite **Eye Care (Akių priežiūra)**.
-   Pasirinkite **On (Įjungta)** arba **Off (Išjungta)**.

- Paspauskite mygtuką **MENU (MENIU)**, jei norite sugrįžti į normalią televizoriaus peržiūrą.
- Paspauskite mygtuką **RETURN (GRĮŽTI)**, jei norite pereiti į ankstesnio meniu ekraną.

VAIZDO ATSTATA

Pasirinktų vaizdų režimų nustatymai grąžinami į numatytuosius gamyklinius nustatymus.

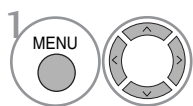
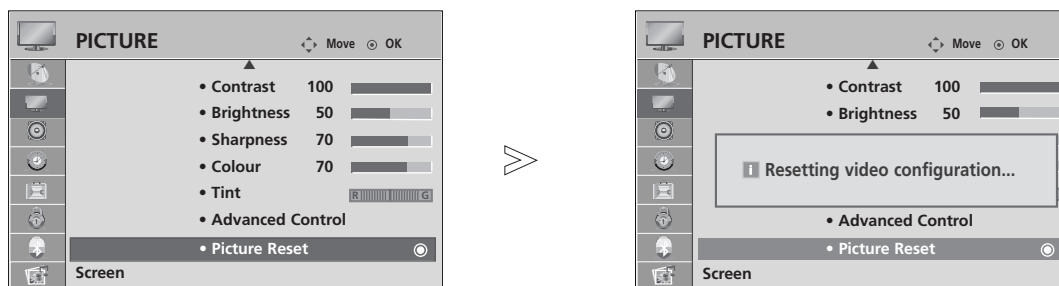

Pasirinkite **PICTURE (VAIZDAS)**.

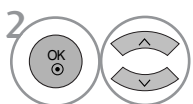

Pasirinkite **Picture Reset (Vaizdo atstata)**.



Inicijuokite sureguliuotą vertę.

- Paspauskite mygtuką **MENU (MENIU)**, jei norite sugrįžti į normalią televizoriaus peržiūrą.
- Paspauskite mygtuką **RETURN (GRĮŽTI)**, jei norite pereiti į ankstesnio meniu ekraną.

VAIZDO VALDYMAS

POWER INDICATOR (MAITINIMO INDIKATORIUS)

(tik LCD televizoriams)

Padedą sureguliuoti judančių LED indikatorių ryškumą ir garsą, kai įjungiamas maitinimas.

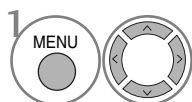
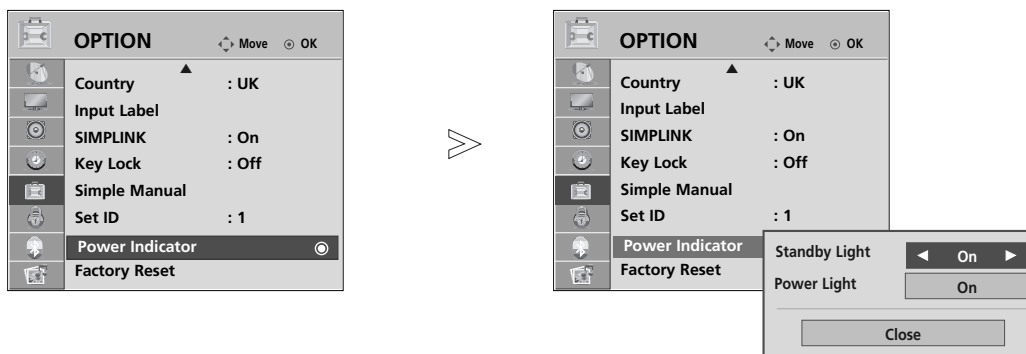

Pasirinkite **OPTION (PARINKTIS)**.

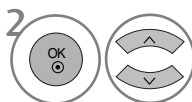

Pasirinkite **Power Indicator (Maitinimo indikatorius)**.

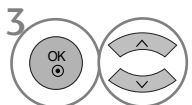

Pasirinkite **Standby Light** arba **Power Ligh.**



Pasirinkti norimą šaltinį.

- Paspauskite mygtuką **MENU (MENIU)**, jei norite sugrįžti į normalią televizoriaus peržiūrą.
- Paspauskite mygtuką **RETURN (GRĮŽTI)**, jei norite pereiti į ankstesnio meniu ekraną.

ISM (APSAUGA NUO STATINIO VAIZDO)

(tik PLAZMINIŲ TELEVIZORIŲ)

Ilgą laiką televizoriaus ekrane palikus asmeninio kompiuterio arba vaizdo žaidimo užfiksuotą arba nejudantį vaizdą, ekrane gali likti jo atvaizdas. Stenkitės televizoriaus ekrane pernelyg ilgai nelaikyti užfiksuoto vaizdo.

Išbalinimas

Kelioms dienoms įjungiamas ir paliekamas baltas ryškus fonas, kad išnyktų ekrane „išdegę“ atvaizdai.

Pastaba: Šios funkcijos dėka neįmanoma visiškai išnaikinti ilgai buvusio ir „išdegusio“ atvaizdo.

Vaizdų kaita

Orbiter režimas gali apsaugoti nuo atvaizdo „išdegimo“ ekrane. Tačiau pageidautina, kad ekrane nebūtų laikomi užfiksuoti vaizdai pernelyg ilgą laiką. Siekiant išvengti užfiksuoto vaizdo „išdegimo“ Orbiter režimo metu ekranas juda kas 2 minutes.

Inversija

Ši funkcija keičia ekrano spalvą.

Ekranas automatiškai keičiasi kas 30 minučių.

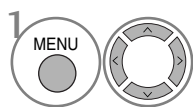
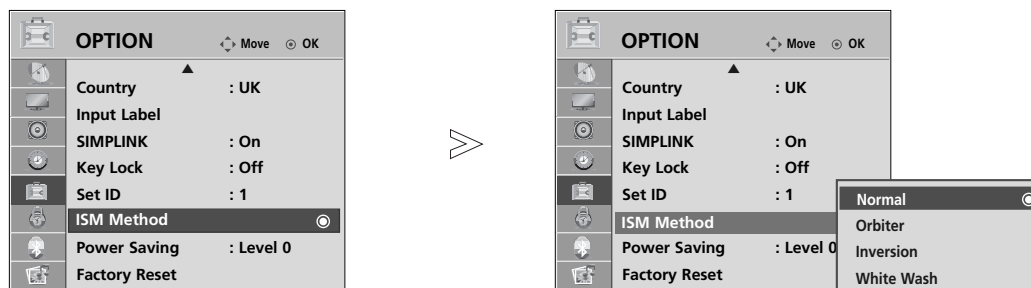

Pasirinkite **OPTION (PARINKTIS)**.

• Jeigu nenorite įjungti šios funkcijos, spauskite **Normal**.

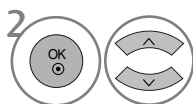

Pasirinkite **ISM Method (ISM metodas)**.

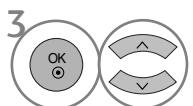

Pasirinkite **Normal (Normalus), Orbiter (Orbitinis), Inversion (Inversija)** arba **White Wash (Užpildymas balta šviesa)**.



Išsaugokite.

- Paspauskite mygtuką **MENU (MENIU)**, jei norite sugrįžti į normalią televizoriaus peržiūrą.
- Paspauskite mygtuką **RETURN (GRĮŽTI)**, jei norite pereiti į ankstesnio meniu ekraną.

VAIZDO VALDYMAS

ENERGIJOS TAUPYMO VAIZDO REŽIMAS (TIK PLAZMINIAMS TELEVIZORIAMS)

Ši funkcija sumažina elektros energijos vartojimą.

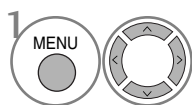
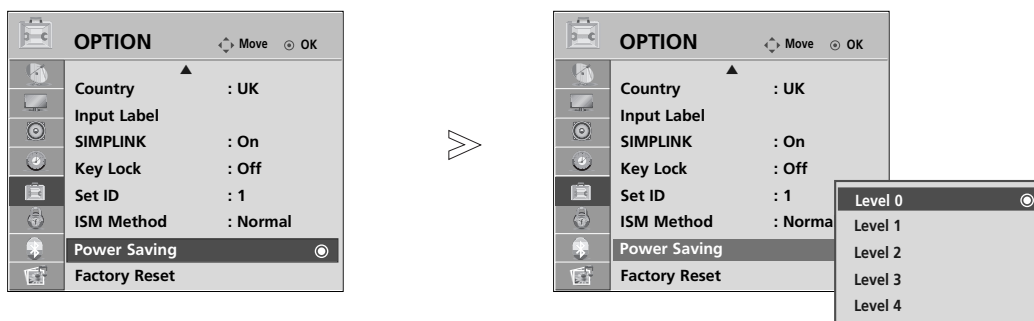

Pasirinkite **OPTION (PARINKTIS)**.

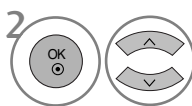

Pasirinkite **Power Saving (Energijos taupymas)**.

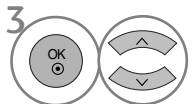

Pasirinkite **Level 0 (0 lygis), Level 1 (1 lygis), Level 2 (2 lygis), Level 3 (3 lygis) arba Level 4 (4 lygis)**.



Išsaugokite.

- „Level 0“ (0 lygis) yra ryškiausias.
- „Q.Menu“ (Spartusis meniu) taip pat galite reguliuoti „Power Saving“ (Energijos taupymas).

- Paspauskite mygtuką **MENU (MENIU)**, jei norite sugrįžti į normalią televizoriaus peržiūrą.
- Paspauskite mygtuką **RETURN (GRĮŽTI)**, jei norite pereiti į ankstesnio meniu ekraną.

GARSO IR KALBOS VALDYMAS

AUTOMATINIS GARSO LYGINTUVAS

Automatinis garsas automatiškai palaiko vienodą garso lygį net pakeitus programas.

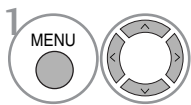
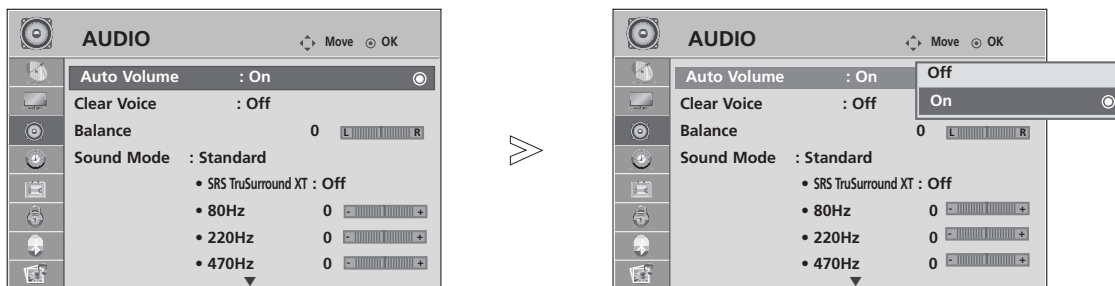

Pasirinkite **Audio (Garsas)**.

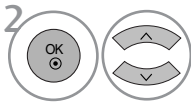

Pasirinkite **Auto Volume (Automatinis garsumo reguliavimas)**.

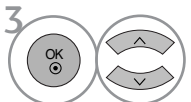

Pasirinkite **On (Ijungta)** arba **Off (Išjungta)**.

- Paspauskite mygtuką **MENU (MENIU)**, jei norite sugrįžti į normalią televizoriaus peržiūrą.
- Paspauskite mygtuką **RETURN (GRĮŽTI)**, jei norite pereiti į ankstesnio meniu ekraną.

GARSO IR KALBOS VALDYMAS

NUSTATYTI GARSO NUSTATYMAI – GARSO VEIKSENA

Galima pasirinkti pageidaujama garsą Standard (Standartinis), Music (Muzika), Cinema (Kinas), Sport (Sportas) arba Game (Žaidimas) ; be to, galima sureguliuoti ir ekvalaizerio garso dažnį.

Garso veikseną galima mėgautis geriausiu garsu specialiai nenustatydami, kadangi televizorius nustato tinkamas garso parinktis pagal programos turinį.

„Standard“ (standartas), „Music“ (muzika), „Cinema“ (kinas) ir „Game“ (žaidimai) yra gamykloje iš anksto pritaikyti optimaliai garso kokybei.

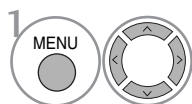
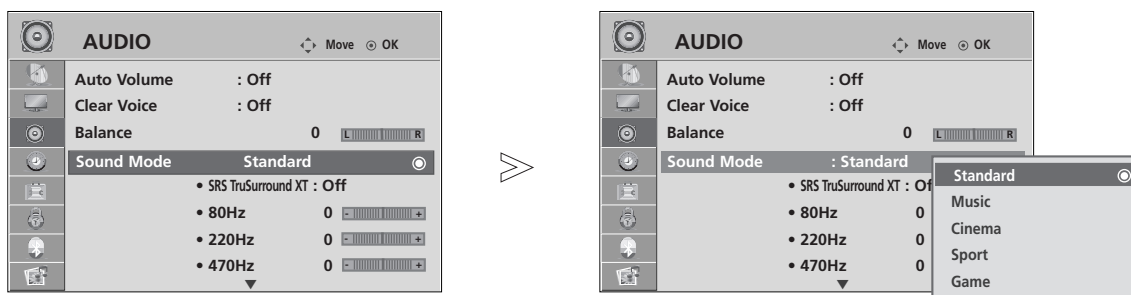

Pasirinkite **Audio (Garsas)**.

• „Q.Menu“ (Spartusis meniu) taip pat galite reguliuoti „Sound Mode“ (Garso režimas).

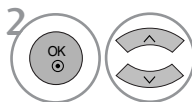

Pasirinkite **Sound Mode (Garso režimas)**.

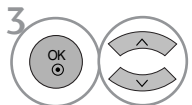

Pasirinkite Standard (Standartinis), Music (Muzika), Cinema (Kinas), Sport (Sportas) arba Game (Žaidimas).

- Paspauskite mygtuką **MENU (MENIU)**, jei norite sugrįžti į normalią televizoriaus peržiūrą.
- Paspauskite mygtuką **RETURN (GRĮŽTI)**, jei norite pereiti į ankstesnio meniu ekraną.

GARSO NUSTATYMO REGULIAVIMAS – VARTOTOJO VEIKSENA

Garso ekvalaizerio reguliavimas.

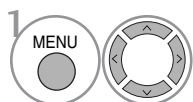
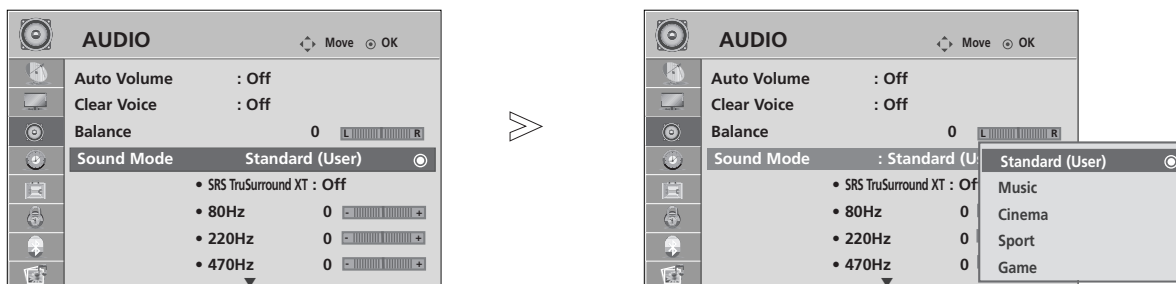

Pasirinkite **Audio (Garsas)**.

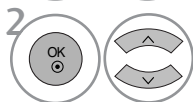

Pasirinkite **Sound Mode (Garso režimas)**.

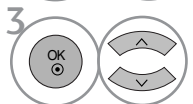

Pasirinkite Standard (Standartinis), Music (Muzika), Cinema (Kinas), Sport (Sportas) arba Game (Žaidimas).

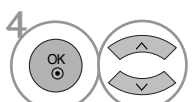

Pasirinkite dažnių juostą.

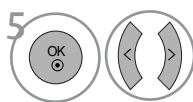

Pasirinkite norimą garso lygį.

SRS TRUSURROUND XT

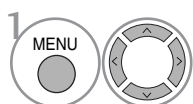

Pasirinkite **Audio (Garsas)**.

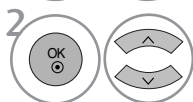

Pasirinkite **SRS TruSurround XT**.

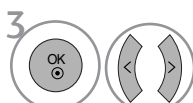

Pasirinkite **On (Ijungta)** arba **Off (Išjungta)**.

SRS TruSurround XT Garsas skamba tarsi realybėje.

- ▶ Yra SRS Lab. Inc. prekinis ženklas.
- ▶ TruSurround XT technologija yra pagaminta pagal SRS Labs. Inc. licenciją.

GARSO IR KALBOS VALDYMAS

CLEAR VOICE (ŠVARUS BALSAS)

Išskirdamas žmogaus garsų diapazoną iš kitų diapazonų, padeda vartotojams geriau girdėti žmogaus balsus.

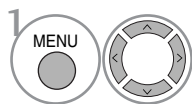
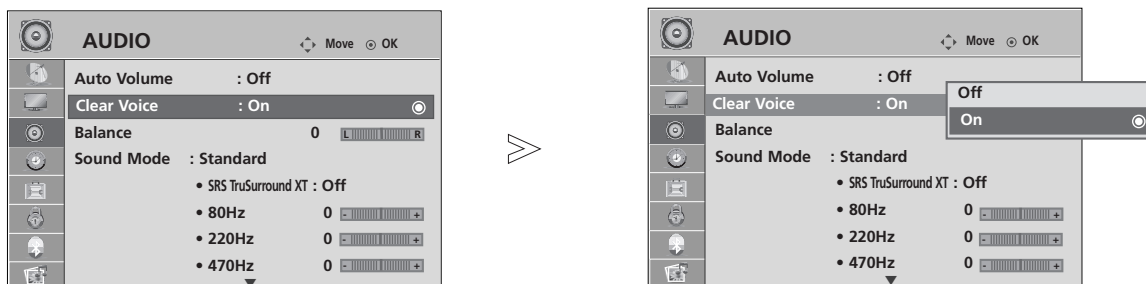

Pasirinkite **Audio (Garsas)**.

- Jei „Clear Voice“ (Švarus garsas) pasirinksite „On“ (Ijungta), neveiks funkcija „SRS TruSurround XT“.

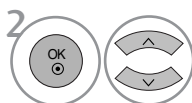

Pasirinkite **Clear Voice (Švarus balsas)**.

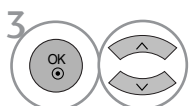

Pasirinkite **On (Ijungta)** arba **Off (Išjungta)**.

- Paspauskite mygtuką **MENU (MENIU)**, jei norite sugrįžti į normalią televizoriaus peržiūrą.
- Paspauskite mygtuką **RETURN (GRĮŽTI)**, jei norite pereiti į ankstesnio meniu ekraną.

BALANSAS

Galima sureguliuoti pageidaujama iš garsiakalbio sklindančio garso lygį.

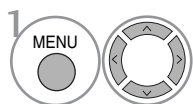
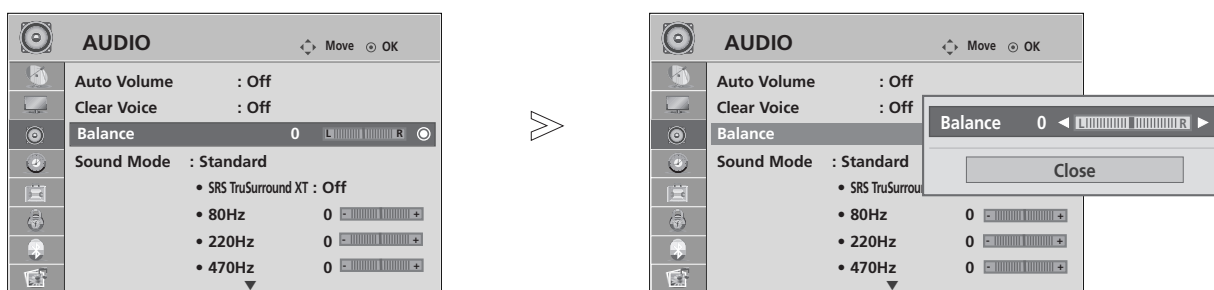

Pasirinkite **Audio (Garsas)**.

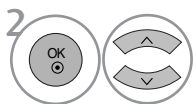

Pasirinkite **Balance (Balansas)**.

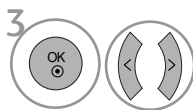

Atlikite norimą reguliavimą.

- Paspauskite mygtuką **MENU (MENIU)**, jei norite sugrįžti į normalią televizoriaus peržiūrą.
- Paspauskite mygtuką **RETURN (GRĮŽTI)**, jei norite pereiti į ankstesnio meniu ekraną.

GARSO IR KALBOS VALDYMAS

TELEVIZORIAUS GARSIKALBIŲ ĮJUNGIMO/ IŠJUNGIMO SĄRANKA

Galima reguliuoti vidinį televizoriaus garsikalbį.

Naudojant AV1, AV2, AV3, COMPONENT, RGB ir HDMI1 su HDMI prie DVI kabelio, televizoriaus garsikalbius galima išvesti, net jei nėra vaizdo signalo.

Jeigu norite pasinaudoti išorine HI-FI stereofonine sistema, išjunkite vidinius televizoriaus garsikalbius.

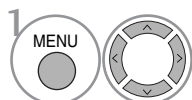
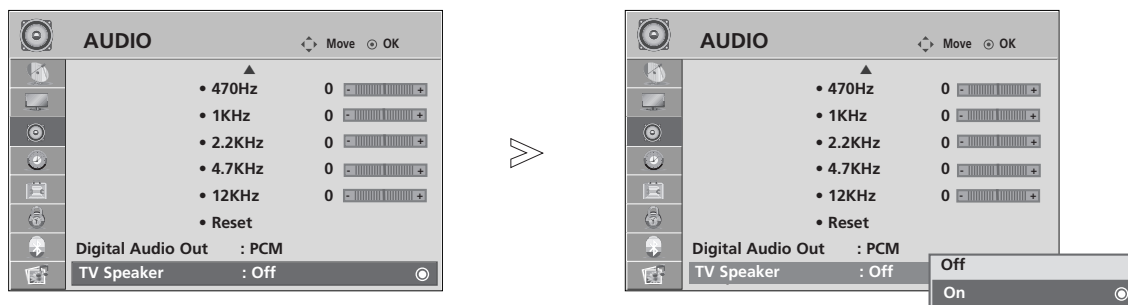

Pasirinkite **Audio (Garsas)**.

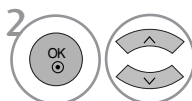

Pasirinkite **TV Speaker (Televizoriaus garsikalbis)**.

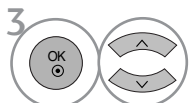

Pasirinkite **On (Įjungta)** arba **Off (Išjungta)**.

- Paspauskite mygtuką **MENU (MENIU)**, jei norite sugrįžti į normalią televizoriaus peržiūrą.
- Paspauskite mygtuką **RETURN (GRĮŽTI)**, jei norite pereiti į ankstesnio meniu ekraną.

SELECTING DIGITAL AUDIO OUT (SKAITMENINIO GARSO IŠVESTIES PASIRINKIMAS)

Ši funkcija įgalina pasirinkti skaitmeninio garso išvestį, kuriai teikiate pirmenybę.

Televizorius gali išvesti „Dolby Digital“ signalą tik to kanalo, kuris transliuojamas naudojant „Dolby Digital Audio“.

Kai taikomas formatas „Dolby Digital“, jei Skaitmeninio garso išvesties meniu pasirinksite „Dolby Digital“, per „Dolby Digital“ bus išvedama SPDIF išvestis.

Net ir pasirinkus „Dolby Digital“, kai netaikomas formatas „Dolby Digital“, per PCM bus išvedama SPDIF išvestis.

Net jei ir bus nustatyta ir „Dolby Digital“ ir „Audio“ kanalo, transliuojančio „Dolby Digital Audio“, kalba, bus leidžiamas tik „Dolby Digital“.

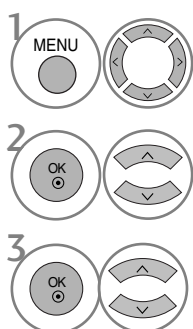
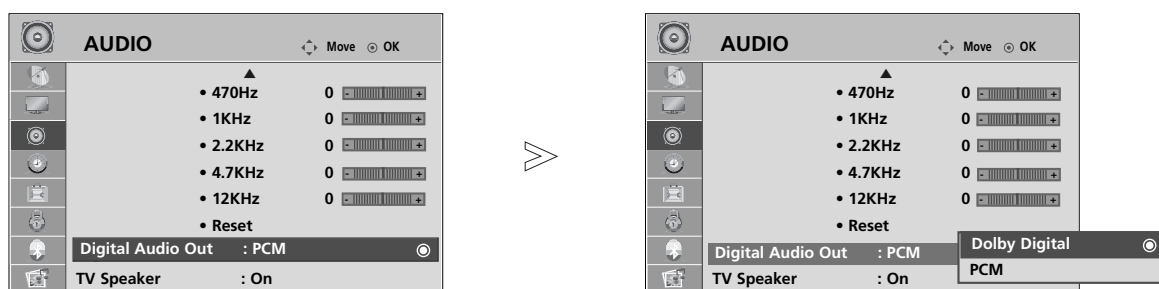

1 Pasirinkite **Audio (Garsas)**.

2 Pasirinkite **Digital Audio Out (Skaitmeninė garso išvestis)**.

3 Pasirinkite **Dolby Digital** arba **PCM**.



Pagamintas gavus „Dolby Laboratories“ licenciją. „Dolby“ ir dviguba D yra „Dolby Laboratories“ prekės ženklai.

- Gali pasitaikyti, kad HDMI režimu kai kurie DVD grotuvai neturi SPDIF garso. Tada DVD grotuvo skaitmeninio garso išvestį nustatykite į PCM

- Paspauskite mygtuką **MENU (MENIU)**, jei norite sugrįžti į normalią televizoriaus peržiūrą.
- Paspauskite mygtuką **RETURN (GRĮŽTI)**, jei norite pereiti į ankstesnio meniu ekraną.

GARSO IR KALBOS VALDYMAS

AUDIO RESET (GARSO ATSTATA)

Pasirinkto garso režimo nustatymai grąžinami į numatytuosius gamyklinius nustatymus.

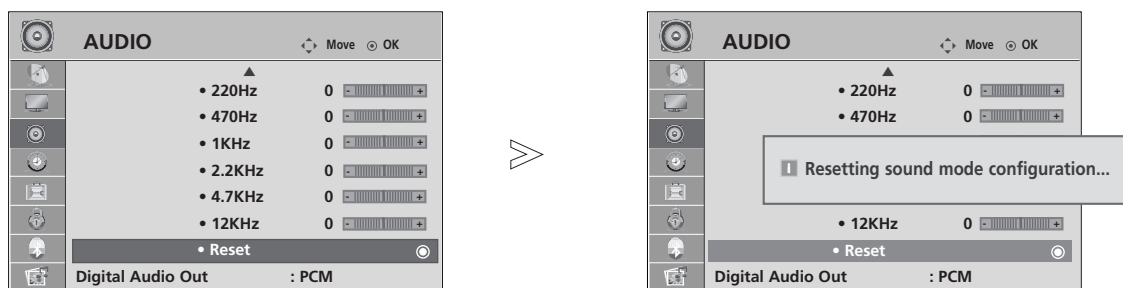

-   Pasirinkite **Audio (Garsas)**.
-   Pasirinkite **Reset (Atstata)**.
-  Inicijuokite sureguliuotą vertę.

- Paspauskite mygtuką **MENU (MENIU)**, jei norite sugrįžti į normalią televizoriaus peržiūrą.
- Paspauskite mygtuką **RETURN (GRĮŽTI)**, jei norite pereiti į ankstesnio meniu ekraną.

III

STEREOFONINIS / DVIĖUBAS PRIĖMIMAS

(tik analogine veikseną)

Kai pasirenkama programa, parodoma stoties garso informacija su programos numeriu ir stoties pavadinimu.

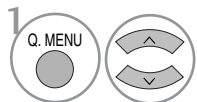

Pasirinkite **Audio (Garsas)**.

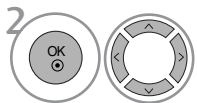

Pasirenkama garso išvestis.

Transliavimas	Rodoma ekrane
Mono (monofoninis)	MONO
Stereo (stereofoninis)	STEREO
Dual (dvigubas)	DUAL I, DUAL II, DUAL I+II

■ Monofoninio garso pasirinkimas

Jei stereogarso priĖmimo metu priimamas silpnas stereogarso signalas, galite įjungti monogarso priĖmimą. Monogarso priĖmimo metu pagerinamas garso aiškumas.

■ Kalbos pasirinkimas, kai programa transliuojama dviem kalbomis

Jei programą galima priimti dviem kalbomis (dviejų kalbų), galite įjungti DUAL I, DUAL II arba DUAL I+II.

DUAL I Per garsiakalbius girdima pagrindinė kalba.

DUAL II Per garsiakalbius girdima antroji kalba.

DUAL I+II Per vieną garsiakalbį girdima pagrindinė kalba, per kitą garsiakalbį – antroji kalba.

GARSO IR KALBOS VALDYMAS

NICAM PRIĖMIMAS (tik analogine veikseną)

Jeigu jūsu televizorius yra su NICAM priėmimo imtuvu, galima priimti itin aukštos kokybės NICAM technologijos atkuriamą skaitmeninį garsą.

Garso išvestį galima pasirinkti pagal priimamos transliacijos tipą.

-
- 1** Kai priimamas NICAM monofoninis garsas, galima rinktis **NICAM MONO** arba **FM MONO**.
 - 2** Kai priimamas NICAM stereofoninis garsas, galima rinktis **NICAM STEREO** arba **FM MONO**.
Jeigu stereofoninis signalas yra silpnas, persijunkite į monofoninį.
 - 3** Kai priimamas NICAM dvigubas garsas, galima rinktis **NICAM DUAL I**, **NICAM DUAL II**, **NICAM DUAL I+II** arba **FM MONO**.
-

GARSIKALBIO STIPRUMO PASIRINKIMAS

AV, Component(Komponentas), RGB ir HDMI režimuose galima pasirinkti kairiojo ir dešiniojo garsikalbių transliuojamą garsą.

Pasirinkite garso išvestį.

L+R: Garso signalas iš garso įvesties L yra girdimas kairiajame garsikalbyje, o garso signalas iš garso įvesties R – dešiniajame garsikalbyje.

L+L: Garso signalas iš garso įvesties L siunčiamas į kairįjį ir dešinįjį garsikalbius.

R+R: Garso signalas iš garso įvesties R siunčiamas į kairįjį ir dešinįjį garsikalbius

Ekране pateikiamo meniu kalbos/ alies pasirinkimas

Pirmą kartą įjungus televizorių, jo ekrane atsiranda įdiegimo vedlio meniu.

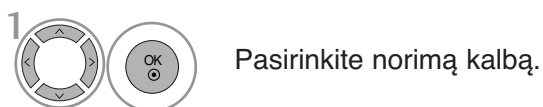

* Norėdami pakeisti kalbos/šalies nustatymą

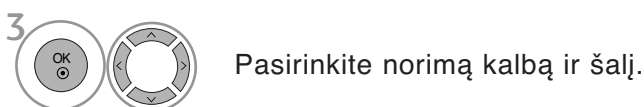
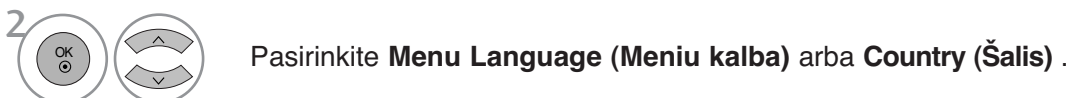

- Paspauskite mygtuką **MENU (MENIU)**, jei norite sugrįžti į normalią televizoriaus peržiūrą.
- Paspauskite mygtuką **RETURN (GRĮŽTI)**, jei norite pereiti į ankstesnio meniu ekraną.

! PASTABA

- ▶ Jei nebaigiate **Nustatymo vadovas** nustatymo paspausdami mygtuką **RETURN** arba pasibaigus OSD (Oi Screen Display – Oi ekrano) rodymo laikui, jis vėl pasirodys įjungus nustatymą.
- ▶ Jei pasirenkate neteisingą šalį, teletekstas ekrane gali būti rodomas klaidingai, o ta pati problema gali iškilti veikiant teletekstui.
- ▶ CI (bendrosios sąsajos) funkcija gali neveikti, tai priklauso nuo konkrečioje šalyje naudojamų transliavimo parametrų.
- ▶ DTV režimo valdymo mygtukai gali neveikti pagal šalių transliavimo aplinkybes.
- ▶ Šalyje, kurioje nėra fiksuoto skaitmeninės transliacijos reguliavimo, atsižvelgiant į skaitmeninės transliacijos aplinkybes, gali neveikti kai kurios DTV funkcijos.
- ▶ Country Setting (šalies nustatymas) „UK“ (Jungtinė Karalystė) turėtų būti aktyvuotas tik Jungtinėje Karalystėje.







GARSO IR KALBOS VALDYMAS

KALBOS PASIRINKIMAS (TIK SKAITMENINE VEIKSENA)

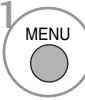
Garso funkcija įgalina pasirinkti garso kalbą, kuriai teikiate pirmenybę. Jeigu audio pasirinktą kalbą netransliuojama, tuomet bus naudojama iš anksto numatytoji kalba

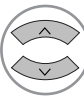
Kai subtitrai transliuojami dviem ar daugiau kalbų, naudokite Subtitrų funkciją. Jeigu subtitrai pasirinktą kalbą nerodomi, tuomet bus rodomi subtitrai iš anksto numatytoji kalba

Kai nepalaikomos jūsų pasirinktos kalbos, kaip pagrindinės „Audio Language“ (Garso kalba) ir „Subtitle Language“ (Subtitrų kalba), galite pasirinkti kalbą, esančią antrinėje kategorijoje.





- 1   Pasirinkite **OPTION (PARINKTIS)**.
- 2   Pasirinkite Audio Language (Garso kalba) arba Subtitle Language (Subtitrų kalba).
- 3   Pasirinkite norimą kalbą.
- 4  Išsaugokite.

- 1   Pasirinkite **OPTION (PARINKTIS)**.
- 2    Pasirinkite **Hard of Hearing** () (Sunku girdėti).
- 3   Pasirinkite **On (Įjungta)** arba **Off (Išjungta)**.

• Paspauskite mygtuką **RETURN (GRĮŽTI)**, jei norite pereiti į ankstesnio meniu ekraną.

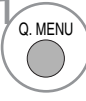



< Audio kalbos pasirinkimas >

► Kai transliuojama viena ar daugiau garso kalbų, galite pasirinkti garso kalbą.

- 1   Pasirinkite **Audio**
- 2   Pasirinkite garso kalbą.

- 3  Pasirinkite L+R, L+L arba R+R.

Audio kalbos informacija ekrane

Ekranas	Būsena
N.A	Negalima naudoti
	MPEG Audio
	Dolby Digital Audio
	Audio blogai matantiems
	Audio blogai girdintiems



< Subtitrų kalbos pasirinkimas >

► Kai transliuojamos dvi ar daugiau subtitrų kalbų, jūs galite pasirinkti subtitrų kalbą paspausdami SUBTITLE mygtuką nuotolinio valdymo pultelyje.

► Paspauskite   mygtuką subtitrų kalbai pasirinkti.

- Garsą/subtitrus galima pasirinkti paprasčiau, skaičiais nuo 1 iki 3, kuriuos transliuoja paslaugų tiekėjas.
- Kai jūs pasirenkate papildomas audio funkcijas (audio blogai matantiems ar girdintiems), garsiau girdėsies pagrindinė audio dalis.

Subtitrų kalbos informacija ekrane

Ekranas	Būsena
N.A	Negalima naudoti
	Teleteksto subtitrai
	Subtitrai blogai matantiems

LAIKO NUSTATYMAS

LAIKRODŽIO NUSTATYMAS

Laikrodis nustatomas automatiškai, kai priimamas skaitmeninis signalas. (Laikrodį galite nustatyti, jei televizoriuje nėra DTV signalo.)

Prieš naudodamiesi laiko įjungimo / išjungimo funkcija, privalote teisingai nustatyti laiką.

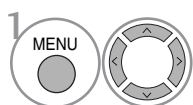

Pasirinkite **TIME (LAIKAS)**.

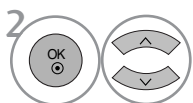

Pasirinkite **Clock (Laikrodis)**.

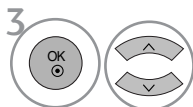

Pasirinkite metus ir datą arba laiko parinktį.

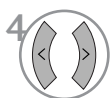

Nustatykite metų, datos ir laiko parinktį.

- Paspauskite mygtuką **MENU (MENIU)**, jei norite sugrįžti į normalią televizoriaus peržiūrą.
- Paspauskite mygtuką **RETURN (GRĮŽTI)**, jei norite pereiti į ankstesnio meniu ekraną.

LAIKO NUSTATYMAS



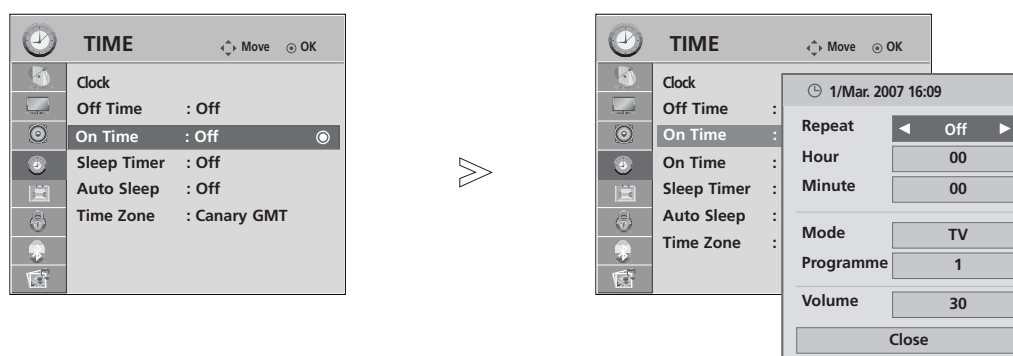

AUTOMATINIO ĮSIJUNGIMO/ĮŠSIJUNGIMO LAIKMAŠIO NUSTATYMAI

Išjungimo funkcija automatiškai perjungia televizorių į budėjimo režimą nustatytu laiku. Praėjus dviem valandoms po automatiško televizoriaus įsijungimo, jis bus automatiškai perjungtas į budėjimo režimą, jeigu nebus paspaustas kuris nors mygtukas. Nustatyta įjungimo / išjungimo funkcija veikia kasdien nustatytu laiku. Jeigu įjungimo ir išjungimo funkcijos nustatytos tam pačiam laikui, suveikia išjungimo funkcija. Kad suveiktų įjungimo funkcija, televizorius turi būti budėjimo režime.

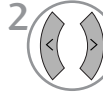

-   Pasirinkite **TIME (LAIKAS)**.
-   Pasirinkite Off Time (Išsijungimo laikas) arba On Time (Įsijungimo laikas).
-   Pasirinkite Repeat (Kartoti).
-  Pasirinkite Off (Išjungta), Once (Vieną kartą), Daily (Kasdieną), Mon ~ Fri (Pirmadienis – penktadienis), Mon ~ Sat (Pirmadienis – šeštadienis), Sat ~ Sun (Šeštadienis – sekmadienis) arba Sun (Sekmadienis).
-   Nustatykite valandą.
-   Nustatykite minutes.

- Norėdami panaikinti **On/Off timer** ko funkciją, pasirinkite **Off**.
- **Tik įjungimo laikas funkcijos atveju**

-   Pasirinkite režimą.
-  Pasirinkite TV (Televizija), DTV (Skaitmeninė televizija) arba „Radio“ (Radijas).
-   Nustatykite programą.
-   Sureguliuokite garsumo lygį, kuris bus įsijungimo metu.

- Paspauskite mygtuką **MENU (MENIU)**, jei norite sugrįžti į normalią televizoriaus peržiūrą.
- Paspauskite mygtuką **RETURN (GRĮŽTI)**, jei norite pereiti į ankstesnio meniu ekraną.

AUTOMATINIO IŠSIJUNGIMO NUSTATYMAS

Jeigu nėra įvesties signalų, televizorius savaime išsijungia po 10 minučių.

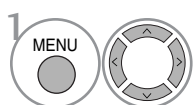
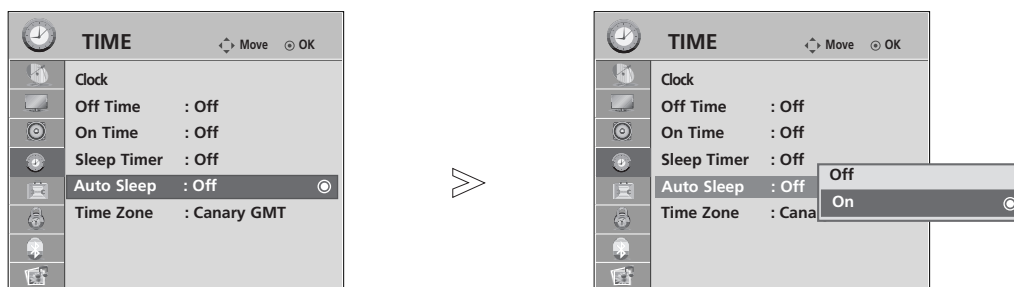

Pasirinkite **TIME (LAIKAS)**.

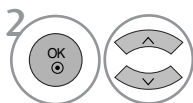

Pasirinkite **Auto Sleep (Automatinis išsijungimas)**.

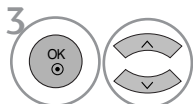

Pasirinkite **Off (Išjungta)** arba **On (Įjungta)**.

- Paspauskite mygtuką **MENU (MENIU)**, jei norite sugrįžti į normalią televizoriaus peržiūrą.
- Paspauskite mygtuką **RETURN (GRĮŽTI)**, jei norite pereiti į ankstesnio meniu ekraną.

LAIKO NUSTATYMAS

TIME ZONE SETUP (LAIKO JUOSTOS SĄRANKA)

Kai pasirenkate laiko juostos miestą, laikas televizoriuje nustatomas pagal laiko informaciją, remiantis laiko juostos ir GMT (Grinvičo laiko) informacija, kuri gaunama kartu su transliavimo informacija, kai laiką automatiškai nustato skaitmeninis signalas.

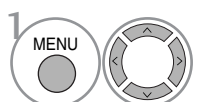
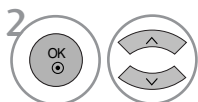
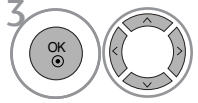
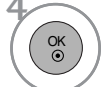
-  Pasirinkite **TIME (LAIKAS)**.
-  Pasirinkite **Time Zone (Laiko juosta)**.
-  Pasirinkite peržiūros vietos laiko juosta.
-  Ją patvirtinkite.

MIEGO LAIKMAŠIO NUSTATYMAS

Prieš eidami miegoti galite nesirūpinti, kas išjungs televizorių. Savaiminio išsijungimo laikmatis automatiškai išjungs televizorių, praėjus nustatytam laikui.

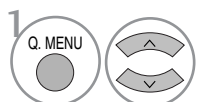
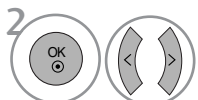
-  Pasirinkite **Sleep Timer (Išsijungimo laikmatis)**.
-  Pasirinkite Off (Išjungta), 10, 20, 30, 60, 90, 120, 180 arba 240 Min.

- Jeigu nustatę laikmatį televizorių išjungsitė, nustatytasis savaiminio išsijungimo laikas išsitrina.
- Meniu TIME (LAIKAS) taip pat galite reguliuoti Sleep Timer (Išsijungimo laikmatis).

TĖVŲ KONTROLĖ/ REITINGAI

SET PASSWORD & LOCK SYSTEM (Nustatyti slaptažodžio ir užrakto sistemą)

Jei pirma įvedate slaptažodį, nuotolinio valdymo pultelyje paspauskite 0, 0, 0, 0.

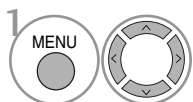
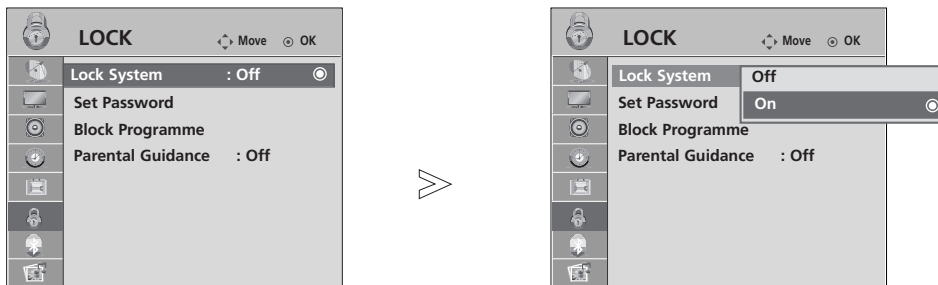

Pasirinkite **LOCK (UŽRAKTAS)** .

• Jei pamiršote slaptažodį, nuotolio valdymo pultelyje paspauskite 7, 7, 7, 7.

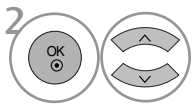

Pasirinkite **Lock System (Užrakinti sistemą)** .

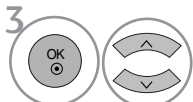

Pasirinkite **On (Ijungta)**.



Nustatykite slaptažodį.

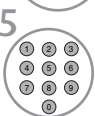

Įveskite 4 skaitmenų slaptažodį.
Būtinai prisiminkite šį numerį!
Norėdami patvirtinti, dar kartą įveskite naują slaptažodį.

- Paspauskite mygtuką **MENU (MENIU)**, jei norite sugrįžti į normalią televizoriaus peržiūrą.
- Paspauskite mygtuką **RETURN (GRĮŽTI)**, jei norite pereiti į ankstesnio meniu ekraną.

TĖVŲ KONTROLĖ/ REITINGAI

PROGRAMOS UŽBLOKAVIMAS

Užblokuoja bet kokias programas, kurių nenorite žiūrėti arba nenorite, kad žiūrėtų jūsų vaikai.

Šią funkciją galima naudoti Lock System "On" (Sistemos užblokavimas „įjungtas“) režimu.

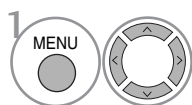

Pasirinkite **LOCK (UŽRAKTAS)** .

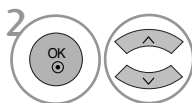

Pasirinkite **Block Programme (Užblokuoti programą)** .



Įeikite į **Block Programme (Užblokuoti programą)**.



Pasirinkite užrakinamą programą.

- Paspauskite mygtuką **MENU (MENIU)**, jei norite sugrįžti į normalią televizoriaus peržiūrą.
- Paspauskite mygtuką **RETURN (GRĮŽTI)**, jei norite pereiti į ankstesnio meniu ekraną.

PARENTAL CONTROL (TĖVŲ KONTROLĖ)

Ši funkcija veikia pagal informaciją iš transliavimo stoties. Todėl jei signale yra klaidingą informaciją, ši funkcija neveikia.

Norint naudotis šiuo meniu, reikalingas slaptažodis.

Televizorius užprogramuotas taip, kad įsimintų paskutinę parinktį nei ir išjungus televizorių.

Neleiskite vaikams žiūrėti tam tikrų suaugusiems skirtų televizijos programų, atsižvelgdami į nustatytus auditorijos apribojimus.

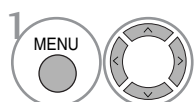
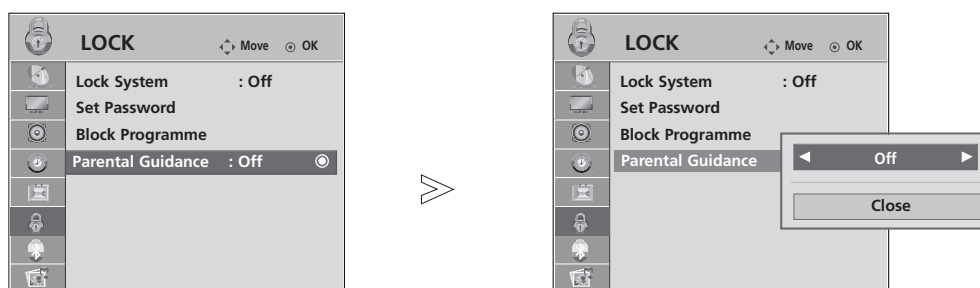

Pasirinkite **LOCK (UŽRAKTAS)** .

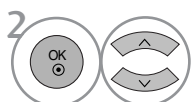

Pasirinkite **Parental Guidance (Nurodymai tėvams)**.

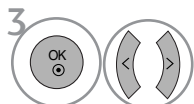

Atlikite atitinkamus reguliavimus.



Išsaugokite.





- Paspauskite mygtuką **MENU (MENIU)**, jei norite sugrįžti į normalią televizoriaus peržiūrą.
- Paspauskite mygtuką **RETURN (GRĮŽTI)**, jei norite pereiti į ankstesnio meniu ekraną.

TĖVŲ KONTROLĖ/ REITINGAI

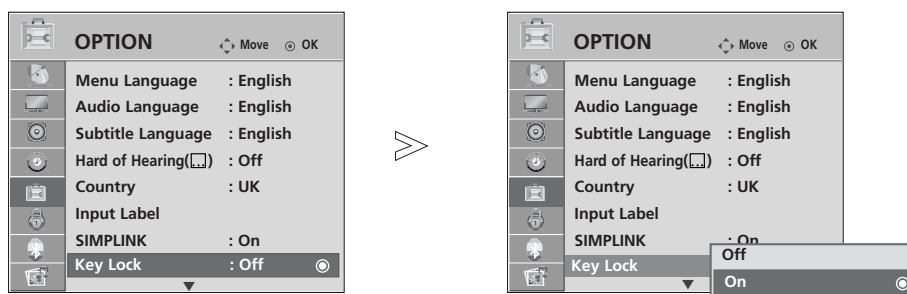
Užraktas

Televizorių galima nustatyti taip, kad jį būtų galima valdyti tik nuotolinio valdymo pultu. Ši funkcija gali būti naudojama, norint išvengti neleistino televizoriaus žiūrėjimo.



-   Pasirinkite **OPTION (PARINKTIS)**.
-   Pasirinkite **Key Lock (Klavišų užraktas)**.
-   Pasirinkite **On (Ijungta)** arba **Off (Išjungta)**.
-  Išsaugokite.

- Kai **Užraktas 'ijungta'** (Užraktas įjungtas), jei televizorius išjungtas, paspauskite televizoriaus **⏻ / I**, **INPUT (ĮVESTIS)**, **P ▲** arba **▼** (arba **P ^ v**) mygtuką arba nuotolinio valdymo pulto **POWER (MĀTINIMAS)**, **INPUT (ĮVESTIS)**, **P ^ v** ar mygtukus su numeriais.
- Kai įjungtas užraktas **Užraktas įjungtas**, ekrane atsiranda užrašas „⚠ **Užraktas įjungtas**, jei žiūrint televizorių, paspaudžiamas kuris nors priekiniame skydelyje esantis mygtukas.

- Paspauskite mygtuką **MENU (MENIU)**, jei norite sugrįžti į normalią televizoriaus peržiūrą.
- Paspauskite mygtuką **RETURN (GRĮŽTI)**, jei norite pereiti į ankstesnio meniu ekraną.

TELETEKSTAS

Kai kuriose šalyse nebus galima išrinkti teletksto funkcijos.

Teletekstas – tai nemokama informacijos sistema, kurią transliuoja daugelis TV stočių ir kurioje pateikiamos naujausios žinios, televizijos programos, biržų naujienos ir t.t.

Šio televizoriaus teletksto dekoderis palaiko sistemas SIMPLE, TOP ir FASTEXT. SIMPLE (standartinį teletekstą) sudaro puslapiai, kuriuos galima pasirinkti, tiesiogiai įvedus atitinkamą puslapio numerį.

Sistemos TOP ir FASTEXT yra labiau pažangūs būdai greitai ir lengvai naudotis teletksto informacija.

ĮJUNGTI / IŠJUNGT

Norėdami įsijungti teletekstą, spauskite mygtuką **TEXT** (tekstas). Ekrane rodomas pirmasis arba paskutinis puslapis.

Ekrano viršuje yra rodomi dviejų puslapių numeriai, TV stoties pavadinimas, data ir laikas. Pirmasis puslapio numeris rodo jūsų pasirinkimą, o antrasis – rodomo puslapio numerį.

Norėdami išjungti teletekstą, spauskite mygtuką **TEXT** (tekstas). Grįžtama į ankstesnį režimą.

SIMPLE TEXT (STANDARTINIS TEKSTAS)

■ Puslapio pasirinkimas

- 1 Skaitmeninių mygtukų pagalbą surinkite pageidaujamo puslapio numerį iš trijų skaitmenų. Jeigu pasirinkimo metu paspaudėte neteisingą skaitmenį, baikite rinkti trijų skaitmenų numerį, o po to iš naujo surinkite teisingą puslapio numerį.
- 2 Jeigu norite pasirinkite ankstesnį arba kitą puslapį, galite spausti mygtuką **P** [^] _∨.

TOP TEXT (TEKSTAS VIRŠUJE)

Būklės eilutėje ekrano apačioje rodomi keturi spalvoti laukeliai: raudonas, žalias, geltonas ir mėlynas. Geltonasis laukelis reiškia kitą grupę, o mėlynasis – kitą bloką.

■ Bloko/ grupės/ puslapio pasirinkimas

- 1 Naudojant mėlynąjį mygtuką galima pereiti nuo bloko prie bloko.
- 2 Naudojant geltonąjį mygtuką galima pereiti prie kitos grupės ir automatiškai – prie kito bloko.
- 3 Naudojant žaliąjį mygtuką galima pereiti prie kito puslapio ir automatiškai – prie kitos grupės. Vietoje šių mygtukų galima naudotis mygtuku **P** [^].
- 4 Naudojant raudonąjį mygtuką galima grįžti prie ankstesnės pasirinkties. Vietoje šio mygtuko galima naudotis mygtuku **P** _∨.

■ Tiesioginis puslapio pasirinkimas

Kaip ir režime SIMPLE Text, TOP Text režime irgi galima pasirinkti pageidaujimą puslapį, skaitmeniais mygtukais surinkus trijų skaitmenų numerį.

TELETEKSTAS

FASTEXT (GREITASIS TEKSTAS)

Teleteksto puslapiai turi spalvinį kodą, kuris rodomas apatinėje ekrano eilutėje. Šiuos puslapius galima pasirinkti atitinkamu spalvotu mygtuku.

■ Puslapio pasirinkimas

- 1 Paspauskite mygtuką T.OPT (Teksto parinktis) ir tada naudokite mygtuką $\wedge \vee$, jei norite pasirinkti meniu . Parodykite rodyklės puslapį.
- 2 Puslapius su spalviniu kodu, rodomu apatinėje ekrano eilutėje, galima pasirinkti atitinkamais spalvotais mygtukais.
- 3 Kaip ir režime SIMPLE Text, FASTEXT režime irgi galima pasirinkti pageidaujamą puslapį, skait meniniais mygtukais surinkus trijų skaitmenų numerį.
- 4 Jeigu norite pasirinkite ankstesnį arba kitą puslapį, galite spausti mygtuką P $\wedge \vee$.

SPECIALIOSIOS TELETEKSTO FUNKCIJOS

- Paspauskite mygtuką T. OPT (Teksto parinktis) ir tada naudokite mygtuką $\wedge \vee$, jei norite pasirinkti meniu Text Option (Teksto parinktis).



■ REVEAL („PASLĖPTOS“ INFORMACIJOS RODYMAS)

Pasirinkite šį meniu, jei norite parodyti paslėptą informaciją, tokią kaip mįslių arba galvosūkių sprendimai.



■ UPDATE (ATNAUJINIMAS)

Laukiant naujo teleteksto puslapio, ekrane rodomas normalus televizoriaus vaizdas. Kairiajame viršutiniame ekrano kampe rodomas indikatorius. Kai ekrane atsiranda naujas teleteksto puslapis, indikatorius keičiasi į puslapio numerį. Dar kartą pasirinkite šį meniu, jei norite parodyti atnaujintą teleteksto puslapį.



■ TIME (LAIKAS)

Peržiūrint televizijos programą, pasirinkite šį meniu, jei norite dešiniajame viršutiniame ekrano kampe rodyti laiką.

Paspaudus šį mygtuką dar kartą, laikas neberodomas. Teleteksto režime šiuo mygtuku galima pasirinkti tęstinį teleteksto puslapį. Tęstinio puslapio numeris rodomas ekrano apačioje. Norėdami išlaikyti arba pakeisti tęstinį puslapį, spauskite RED/GREE, < > arba programų pasirinkimo mygtuką (su skaitmenimis).



■ HOLD (IŠLAIKYMAS)

Paspaudus šį mygtuką, kairiajame viršutiniame ekrano kampe yra rodomas stop simbolis, ir automatinis puslapių keitimas yra sustabdomas. Paspaudus šį mygtuką dar kartą, ši funkcija baigiama. Kai pasirenkamas šis meniu, kairiajame viršutiniame ekrano kampe rodomas sustojimo simbolis, o automatinis puslapių keitimas tampa neaktyviu.

DIGITAL TELETEXT (Skaitmeninis teletekstas)

*Šia funkcija galima naudotis tik JK.

Televizorius įgalina naudotis skaitmeniniu teletekstu su žymiai pagerintais įvairiais aspektais, pavyzdžiui, tekstu, grafika ir t.t.

Prieigą prie šio skaitmeninio teleteksto galima gauti per specialias skaitmeninio teleteksto paslaugas ir specifines paslaugas, transliuojančias skaitmeninį teletekstą.

Kad būtų rodomas teletekstas, spausdami SUBTITLE (Subtitrai) mygtuką, subtitrų kalbos meniu turite pasirinkti Off (Išjungti).

TELETEXT WITHIN DIGITAL SERVICE (Teletekstas skaitmeninės paslaugos rėmuose)

- 1 Spausdami mygtukus su skaitmeninis ar P ^ v mygtuką, pasirinkite skaitmeninę paslaugą, transliuojančią skaitmeninį teletekstą.
Norėdami sužinoti kurios paslaugos yra skaitmeninio teleteksto paslaugos, žr. EPG paslaugų sąrašą.
- 2 Vadovaukitės nurodymais, pateikiamais skaitmeniniame teletekste ir prie kito žingsnio pereikite spausdami TEXT (TEKSTAS), OK, ^ v < > RAUDONĄ, ŽALIĄ, GELTONĄ, MĖLYNĄ ar SKAITMENŲ mygtukus ir t.t.
- 3 Norėdami įjungti kitą skaitmeninio teleteksto paslaugą, tiesiog pasirinkite kitą paslaugą, spausdami skaitmenų ar P ^ v mygtuką.



TELETEXT IN DIGITAL SERVICE (Teletekstas skaitmeninėje paslaugoje)

- 1 Spausdami mygtukus su skaitmeninis ar P ^ v mygtuką, pasirinkite tam tikrą paslaugą, transliuojančią skaitmeninį teletekstą.
- 2 Teletekstą įjunkite paspausdami TEXT (TEKSTAS) ar spalvotus mygtukus.
- 3 Vadovaukitės nurodymais, pateikiamais skaitmeniniame teletekste ir prie kito žingsnio pereikite spausdami OK, ^ v < > RAUDONĄ, ŽALIĄ, GELTONĄ, MĖLYNĄ ar SKAITMENŲ mygtukus ir t.t.
- 4 Norėdami žiūrėti televizorių, paspauskite TEXT (TEKSTAS) ar spalvotus mygtukus.

Kai kurios paslaugos įgalina prieiti prie tekstinių paslaugų paspaudžiant RAUDONĄ mygtuką.

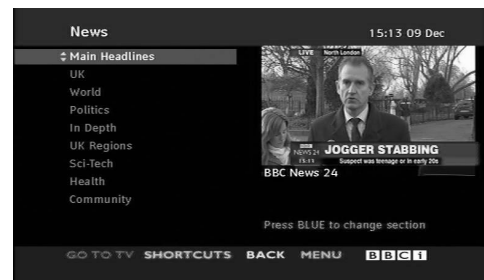

PRIEDAS

TRIKŠIŲ ŠALINIMAS

Neveikia televizorius.

Neveikia nuotolinio valdymo pultas

- Patikrinkite, ar tarp televizoriaus ir nuotolinio valdymo pulto nėra jokio trukdymus sukeliančio daikto.
- Ar teisingai įdėti elementai (+ prie +, - prie -)?
- Nustatykite reikiamą veikimo režimą: TV, STB ir t.t.
- Įdėkite naujus elementus.

Netikėtai išsijungia maitinimas

- Ar nustatytas savaiminio išsijungimo laikmatis?
- Patikrinkite maitinimą. Gali būti pertrauktas maitinimas
- Jeigu nustatytas parametras „automatinis išjungimas“, neveikia nustatyta stotis.

Neveikia vaizdo funkcija.

Nėra nei vaizdo, nei garso

- Patikrinkite, ar įjungtas televizorius.
- Pabandykite įjungti kitą kanalą. Problema gali būti susijusi su transliacija.
- Patikrinkite, ar į maitinimo lizdą įjungtas kabelis.
- Patikrinkite antenos kryptį ir / arba vietą.
- Patikrinkite sieninį maitinimo lizdą – įjunkite į jį kitą prietaisą ir pažiūrėkite, ar jis veikia.

Įjungus televizorių vaizdas atsiranda labai lėtai

- Tai normalu. Kol televizorius įsijungia, vaizdas nerodomas. Jeigu vaizdas neatsiranda ilgiau nei 5 minutes, kreipkitės į techninio aptarnavimo centrą.

Nėra spalvų, blogos spalvos arba prastas vaizdas

- Meniu pareguliuokite spalvas.
- Tarp televizoriaus ir vaizdo grotuvo turi būti pakankamas atstumas.
- Pabandykite įjungti kitą kanalą. Problema gali būti susijusi su transliacija.
- Ar teisingai prijungti vaizdo kabeliai?
- Įjunkite bet kurią funkciją, kad atsirastų vaizdo šviesumas.

Horizontalios ar vertikalios juostos arba virpantis vaizdas

- Patikrinkite, ar trukdžiai nėra susiję su kitais veikiančiais elektros prietaisais ar įrankiais.

Kai kurie kanalai blogai rodo

- Problemos gali būti susijusios su perduodančia stotimi arba kabeliu – persijunkite į kitą stotį.
- Silpnas stoties signalas – pasukite anteną, kad ji gaudytų silpnesnius stoties signalus.
- Paieškokite galimų trukdžių šaltinių.

Vaizde matomos linijos arba dryželiai

- Patikrinkite anteną (pakeiskite antenos kryptį).

Prijungiant HDMI nėra vaizdo

- Išbandykite HDMI kabelius, kurių versijos naujesnės už 1,3. HDMI kabeliai nepalaiko 1,3 HDMI versijos, ji sukelia vaizdo mirgėjimą arba vaizdo nerodymą. Šiuo atveju naudokite naujausius kabelius, kurie palaiko 1,3 HDMI versiją.

Neveikia garso funkcija.

Vaizdas geras, tačiau nėra garso

- Paspauskite garso mygtuką  + arba -.
- Nėra garso? Paspauskite mygtuką MUTE.
- Pabandykite įjungti kitą kanalą. Problema gali būti susijusi su transliacija.
- Ar teisingai prijungti garso kabeliai?

Neveikia vienas garsiakalbis

- Meniu pareguliuokite garso balansą.

Televizoriaus viduje girdisi neįprastas garsas

- Drėgmės ar temperatūros pasikeitimas gali sąlygoti neįprastus garsus, kai televizorius yra įjungiamas arba išjungiamas, tačiau tai nėra koks nors gedimas ar triktis.

Prijungiant HDMI arba USB nėra garso

- Išbandykite HDMI kabelius, kurių versijos naujesnės už 1,3.
- Išbandykite USB kabelius, kurių versijos naujesnės už 1,1.

*Ši funkcija galima ne visuose modeliuose.

Problemos PC (asmeninio kompiuterio) režime. (Taikoma tik PC režimui)

Signalas yra už diapazono ribų.

- Pareguliuokite skiriamąją gebą ir horizontalųjį bei vertikalųjį dažnį.
- Patikrinkite įvesties šaltinį.

Fone matomos vertikalios juostos, yra horizontalių trukdžių ir netisingas vaizdo išsidėstymas

- Įjunkite automatinę konfigūraciją arba sureguliuokite laikrodį, fazę ir horizontaliąją ar vertikaliosią padėtį.

Nestabilios spalvos arba viena spalva

- Patikrinkite signalo kabelį.
- Ištraukite ir iš naujo įstatykite kompiuterio vaizdo plokštę.

PRIEDAS

TECHNINĖ PRIEŽIŪRA

Tinkamos priežiūros dėka galima išvengti įvairių gedimų. Kruopščiai ir reguliariai valykite televizorių – tokiu būdu prailginsite jo tarnavimo laiką.

DĖMESIO: Prieš valydami nepamirškite išjungti televizoriaus ir ištraukti iš maitinimo lizdo kabelio.

Ekranu valymas

- 1 Štai puikus būdas, kaip apsaugoti ekraną nuo dulkių. Drungname vandenyje su trupučiu audinių minkštiklio arba indų ploviklio sudrėkinkite minkštą šluostę. Gerai išgręžkite šluostę ir ją nuvalykite ekraną.
- 2 Nuvalykite nuo ekrano drėgmės perteklių ir prieš įjungdami televizorių leiskite jam nudžiūti.

Korpuso valymas

- Valykite korpusą minkšta ir sausa šluoste, nepaliekantčia plaušelių.
- Korpuso nevalykite drėgna šluoste.

Jeigu ketinate išvykti ilgesniam laikui

⚠ DĖMESIO

- ▶ Jeigu ketinate išvykti ilgesniam laikui (pvz., atostogų), ištraukite iš maitinimo lizdo kabelį, kad televizoriui nepakenktų žaibas arba galimi elektros energijos pertrūkiai.

GAMINIO SPECIFIKACIJOS

MODELIAI		32LG70**	37LG70**	42LG70**
		32LG7000-ZA	37LG7000-ZA	42LG7000-ZA
Matmenys (plotis x aukštis x gylis)	su stovu	797 x 597 x 227,3 mm 31,3 x 23,5 x 8,9 colių	918,6 x 684,8 x 293,4mm 36,2x 26,9 x 11,6 colių	1026,2 x 734,0 x 293,4 mm 40,4 x 28,8 x 11,5 colių
	be stovo	797x 558,6x 100,5mm 31,3 x 21,9 x 3,9 colių	918,6x 635,8x 111,7mm 36,2x 25 x 4,4 colių	1026,2 x 6879 x 111,8 mm 40,4 x 270 x 4,4 colių
Svoris	su stovu	13,0kg / 28,7 lbs	18,5 kg / 40,8 lbs	22,1kg / 48,7 lbs
	be stovo	11,5kg /25,4 lbs	15,8 kg / 34,8 lbs	19,4 kg / 42,8lbs
Maitinimas Energijos sunaudojimas		AC100-240V~ 50/60Hz 180W	AC100-240V~ 50/60Hz 180W	AC100-240V~ 50/60Hz 230W
MODELIAI		47LG70**	52LG70**	
		47LG7000-ZA	52LG7000-ZA	
Matmenys (plotis x aukštis x gylis)	su stovu	1140,4 x 820,1 x 342,9 mm 44,8 x 32,2 x 13,5 colių	1284,4 x 898,6 x 342,9 mm 50,5 x 35,3 x 13,5 colių	
	be stovo	1140,4 x 764,8 x 129,0 mm 44,8 x 30,1 x 5,0 colių	1284,4 x 844,6 x 129,5 mm 50,5 x 33,2 x 5,1 colių	
Svoris	su stovu	29,8 kg / 65,7lbs	39,5 kg / 87,1 lbs	
	be stovo	25,1 kg / 55,3 lbs	34,8kg / 76,7lbs	
Maitinimas Energijos sunaudojimas		AC100-240V~ 50/60Hz 300W	AC100-240V~ 50/60Hz 350W	
Televizijos sistema Programos Išorinės antenos tariamoji varža		PAL/SECAM B/G/D/K, PAL I/II, SECAM L/L' VHF: E2 ~ E12, UHF: E21 ~ E69, CATV: S1 ~ S20, HYPER: S21 ~ S47 75 Ω		
Aplinkos sąlygos	Veikimo temperatūra Veikimo drėgmė	0 ~ 40°C / 32 ~ 104°F Mažesnė nei 80 proc.		
	Laikymo temperatūra Veikimo drėgmė	-20 ~ 60°C / -4 ~ 140°F Mažesnė nei 85 proc.		

- Kokybės tikslu pirma nurodytos specifikacijos gali būti keičiamos be išankstinio įspėjimo.

PRIEDAS

MODELIAI		50PG70**	60PG70**
		50PG7000-ZB	60PG7000-ZB
Matmenys (plotis x aukštis x gylis)	su stovu	1235,6 x 849,3 x 364,1 mm 48,6 x 33,4 x 14,3 colių	1455 x 985 x 414 mm 57,3 x 38,8 x 16,3 colių
	be stovo	1235,6 x 792,8 x 79,6 mm 48,6 x 31,2 x 3,1 colių	1455 x 924,8 x 84,1 mm 57,3 x 36,4 x 3,3 colių
Svoris	su stovu	45,65 kg / 100,6 lbs	62,4kg / 137,6 lbs
	be stovo	41,7kg / 91,9lbs	54,9 kg / 121,0 lbs
Maitinimas Energijos sunaudojimas		AC100-240V~ 50/60Hz 520W	AC100-240V~ 50/60Hz 700W
Televizijos sistema Programos Išorinės antenos tariamoji varža		PAL/SECAM B/G/D/K, PAL I/II, SECAM L/L' VHF: E2 ~ E12, UHF: E21 ~ E69, CATV: S1 ~ S20, HYPER: S21 ~ S47 75 Ω	
Aplinkos sąlygos	Veikimo temperatūra Veikimo drėgmė	0 ~ 40°C / 32 ~ 104°F Mažesnė nei 80 proc.	
	Laikymo temperatūra Veikimo drėgmė	-20 ~ 60°C / -4 ~ 140°F Mažesnė nei 85 proc.	

- Kokybės tikslu pirma nurodytos specifikacijos gali būti keičiamos be išankstinio įspėjimo.

NUOTOLINIO VALDYMO PROGRAMAVIMAS

Nuotolinis valdymas yra universalus. Nuotolinio valdymo pultą galima užprogramuoti taip, kad juo būtų galima valdyti daugumą kitų gamintojų prietaisų, valdomų nuotoliniu būdu.

Atkreipkite dėmesį, kad nuotolinio valdymo pulti galima valdyti ne visus kitų gamintojų prietaisus.

Kodo programavimas nuotolinio valdymo režimui

- 1 Patikrinkite nuotolinį valdymą.
Norėdami sužinoti, ar jūsų nuotolinio valdymo pultelis gali valdyti kitus komponentus neatliekant programavimo, įjunkite tokį komponentą, kaip STB, ir spustelėkite atitinkamo režimo mygtuką (šiuo atveju STB) nuotolinio valdymo pultelyje, jį nukreipdami į komponentą. Norėdami išbandyti, ar šie komponentai reaguoja tinkamai, išbandykite POWER (MAITINIMO) ir P \wedge \vee mygtukus.
Jeigu prietaisas į šiuos mygtukus nereaguoja, nuotolinio valdymo pultą reikia programuoti.
- 2 Įjunkite prietaisą, kurį norite užprogramuoti, ir nuotolinio valdymo pulte paspauskite atitinkamą mygtuką (arba **STB**). Nuotolinio valdymo pulte užsidega pasirinkto prietaiso mygtukas.
- 3 Vienu metu spauskite mygtukus **MENU** ir **MUTE** ir nuotolinio valdymo pulte galite programuoti kodą.
- 4 Nuotolinio valdymo pulto skaitmeniniais mygtukais surinkite kodo numerį. Priedų programavimo kodų numeriai yra nurodyti tolesniuose puslapiuose. Jeigu kodą surinkote teisingai, prietaisas išsijungia.
- 5 Paspauskite mygtuką **MENU** ir išsaugokite kodą.
- 6 Patikrinkite, ar prietaisas tinkamai reaguoja į nuotolinio valdymo pulto funkcijas. Jeigu ne – pakartokite nuo 2 žingsnio.

PRIEDAS

HDSTB

Prekinis ženklas	Kodai	Prekinis ženklas	Kodai	Prekinis ženklas	Kodai
ALPHASTAR DSR	123	HOUSTON TRACKER	033 037 039 051	PROSAT	072
AMPLICA	050		057 104	RCA	066 106
BIRDVIEW	051 126 129	HUGHES	068	REALISTIC	043 074
CHANNEL MASTER	013 014 015 018 036 055	JANIEL	060 147	SAMSUNG	123
CHAPARRAL	008 009 012 077	JERROLD	061	SATELLITE SERVICE CO	028 035 047 057 085
CITOH	054	KATHREIN	108	SCIENTIFIC ATLANTA	032 138
CURTIS MATHES	050 145	LEGEND	057	SONY	103
DRAKE	005 006 007 010 011 052 112 116 141	LG	001	STARCAST	041
DX ANTENNA	024 046 056 076	LUTRON	132	SUPER GUIDE	020 124 125
ECHOSTAR	038 040 057 058 093 094 095 096 097 098 099 100 122	LUXOR	062 144	TEECOM	023 026 075 087 088 090 107 130 137
ELECTRO HOME	089	MACOM	010 059 063 064 065	TOSHIBA	002 127
EUROPLUS	114	MEMOREX	057	UNIDEN	016 025 042 043 044 045 048 049 078 079 080 086 10 135 136
FUJITSU	017 021 022 027 133 134	NEXTWAVE	028 124 125	VIEWSTAR	115
GENERAL INSTRUMENT	003 004 016 029 031 059 101	NORSAT	069 070	WINEGARD	128 146
HITACHI	139 140	PACE SKY SATELLITE	143	ZENITH	081 082 083 084 091 120
		PANASONIC	060 142		
		PANSAT	121		
		PERSONAL CABLE	117		
		PHILIPS	071		
		PICO	105		
		PRESIDENT	019 102		
		PRIMESTAR	030 110 111		

INFORMACIJOS PAIEŠKOS KODAI

1. Kaip prisijungti

- Įjunkite laidinį nuotolinio valdymo pultą į TV nuotolinio valdymo prievadą.

2. Nuotolinio valdymo informacijos paieškos kodai

- Išeinamo signalo forma

Vienetinis impulsas, moduluojamas $f_{OSC} = 37,917 \text{ KHz}$ signalo esant 455 KHz

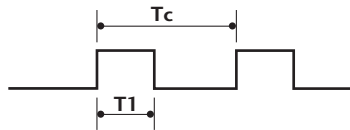

Nešimo dažnis

$$FCAR = 1/Tc = f_{OSC}/12$$

$$\text{Impulso trukmės koeficientas} = T1/Tc = 1/3$$

- Freimo konfigūracija

1 freimas

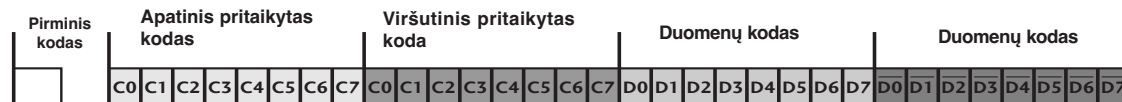

Grįžtamasis freimas

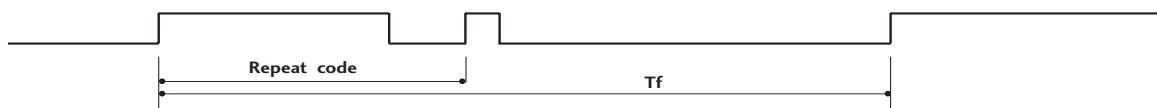

- Pirminis kodas

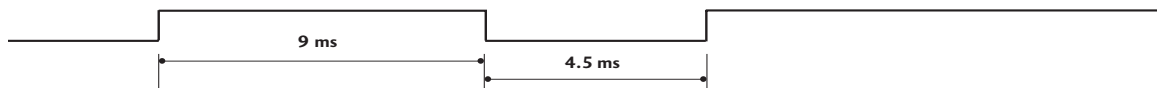

- Grįžtamasis kodas

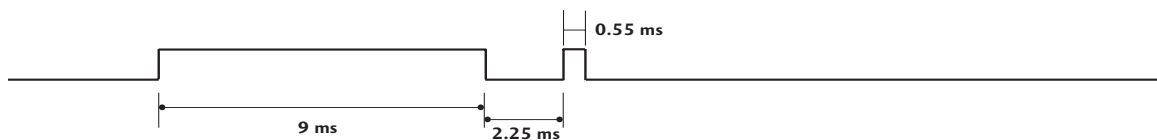

- Bito aprašymas

Bit "0"

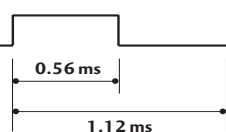

Bit "1"

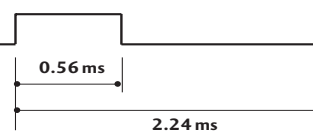

- Freimo intervalas Tf

Signalu forma perduodama tol, kol spaudžiamas mygtukas.

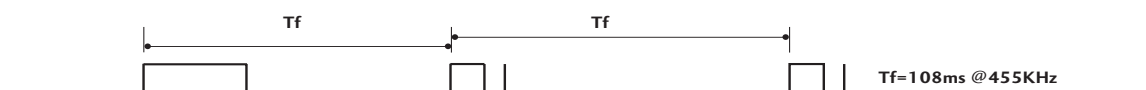

PRIEDAS

Kodas(šešiolyktainis)	Funkcija	Pastaba
08	POWER	Mygtukas R/C (maitinimas įjungta/išjungta)
0B	INPUT	Mygtukas R/C
f0	TV/RADIO	Mygtukas R/C
45	Q.MENU	Mygtukas R/C
43	MENU	Mygtukas R/C
AB	GUIDE	Mygtukas R/C
07	Left (<)	Mygtukas R/C
06	Right (>)	Mygtukas R/C
40	Up (^)	Mygtukas R/C
41	Down (v)	Mygtukas R/C
44	OK(⊙)	Mygtukas R/C
28	RETURN	Mygtukas R/C
AA	INFO ⓘ	Mygtukas R/C
30	AV MODE	Mygtukas R/C
02	↖ +	Mygtukas R/C
03	↖ -	Mygtukas R/C
00	P ^	Mygtukas R/C
01	P v	Mygtukas R/C
1E	FAV	Mygtukas R/C
09	MUTE	Mygtukas R/C
10 ~19	Number Key 0~9	Mygtukas R/C
53	LIST	Mygtukas R/C
1A	Q.VIEW	Mygtukas R/C
72	RAUDONA	Mygtukas R/C
71	ŽALIA	Mygtukas R/C
63	GELTONA	Mygtukas R/C
61	MELYNA	Mygtukas R/C
20	TEXT	Mygtukas R/C
21	T.Option	Mygtukas R/C
39	SUBTITLE	Mygtukas R/C
BD	●(Record)	Mygtukas R/C
7E	SIMPLINK	Mygtukas R/C

IŠORINIO VALDYMO ĮTAISO NUSTATYMAS

RS-232C montavimas

Įjunkite RS-232C jungtį į išorinį valdymo prietaisą (pvz., kompiuterį arba garso / vaizdo valdymo sistemą) ir valdykite TV funkcijas iš išorės.

Įjunkite valdymo įtaiso nuoseklųjį priedą į TV nugarėlėje esančią RS-232C jungtį

PASTABA: . RS-232C sujungimo kabelis prie TV nepridedamas.

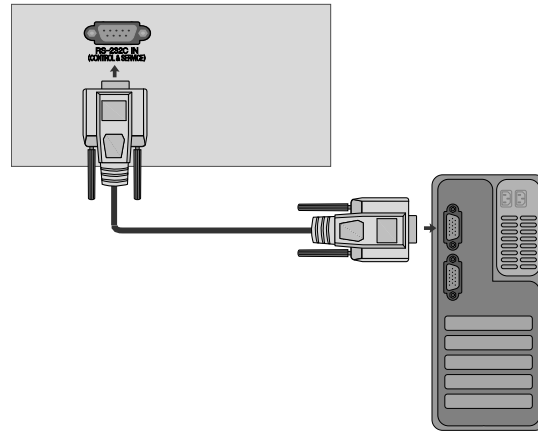

Jungties tipas; D-sub 9 kontaktų šakutė

Nr.	Kontakto pavadinimas
1	Prijungimo nėra
2	RXD (duomenų priėmimas)
3	TXD (duomenų perdavimas)
4	DTR (galinio įrenginio pasiruošimas)
5	GND (žemė)
6	DSR (duomenų perdavimo įrangos pasiruošimas)
7	RTS (pasiruošimas perduoti)
8	CTS (pasiruošimas priimti)
9	Prijungimo nėra

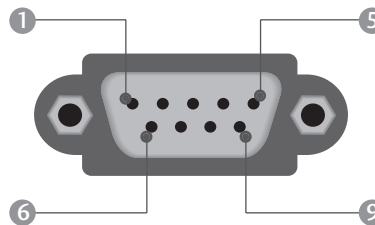

RS-232C konfigūracija

7 laidų konfigūracija (standartinis RS-232C kabelis)

	PC	TV	
RXD	2	3	TXD
TXD	3	2	RXD
GND	5	5	GND
DTR	4	6	DSR
DSR	6	4	DTR
RTS	7	8	CTS
CTS	8	7	RTS
	D-Sub 9	D-Sub 9	

3 laidų konfigūracija (nestandartinis kabelis)

	PC	TV	
RXD	2	3	TXD
TXD	3	2	RXD
GND	5	5	GND
DTR	4	6	DTR
DSR	6	4	DSR
RTS	7	7	RTS
CTS	8	8	CTS
	D-Sub 9	D-Sub 9	

ID (atpažinimo numerio) nustatymas

Ši funkcija naudojama televizoriaus atpažinimo numeriui nustatyti.

Žr. skyrių „Realusis duomenų paskirstymas“. ► p.128

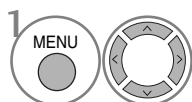

Pasirinkite **OPTION (PARINKTIS)**.

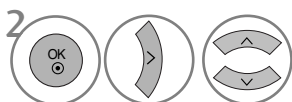

Pasirinkite **Set ID (Nustatyti ID)**.

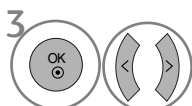

Sureguliuokite „Set ID“ (Nustatyti ID), jei norite pasirinkti norimą televizoriaus identifikavimo numerį. SET ID (NUSTATYTI ID) reguliavimo diapazonas yra 1–99.

- Paspauskite mygtuką **RETURN (GRĮŽTI)**, jei norite pereiti į ankstesnio meniu ekraną.

Sujungimo parametrai

- Sparta bodais: 9 600 bitų/sek. (UART)
- Duomenų ilgis: 8 bitai
- Lyginumas: nėra
- Stabdos bitas: 1 bitas
- Sujungimo kodas: ASCII kodas
- Naudokite susuktą (grįžtamąjį) kabelį.

Komandų sąrašas

	1	2	DUOMENYS
	KOMANDA	KOMANDA	(šešiolyktiniai)
01. Maitinimas	k	a	00 ~ 01
02. Formatinis koeficientas	k	c	Žr. 126 psl.
03. Ekranų išjungimas	k	d	00 ~ 01
04. Garso išjungimas	k	e	0 ~ 01
05. Garso reguliavimas	k	f	00 ~ 64
06. Kontrastiškumas	k	g	00 ~ 64
07. Šviesumas	k	h	00 ~ 64
08. Spalvingumas	k	i	00 ~ 64
09. Atspalvis	k	j	00 ~ 64
10. Ryškuma	k	k	00 ~ 64
11. Ekranu rodomų meniu pasirinkimas	k	l	00 ~ 01
12. Nuotolinio valdymo pulto blokadimas	k	m	00 ~ 01
13. Balansas	k	t	00 ~ 64
14. Spalvų temperatūra	k	u	00 ~ 02
15. Nenormali būseną	k	z	00 ~ a
16. ISM (apsauga nuo statinio vaizdo)	j	p	Žr. 127 psl.
17. Energijos taupymas	j	q	00 ~ 04
18. Automatinis konfigūravimas	j	u	01
19. Glodinimas	j	v	Žr. 128 psl.
20. Derinimo komanda	m	a	Žr. 128 psl.
21. pridėti/praleisti kanalą	m	b	00 ~ 01
22. Raktas	m	c	Key C ode
23. Nugarinio apšvietimo valdymas	m	g	00 ~ 64
24. Įvesties pasirinkimas (pagrindinio vaizdo)	x	b	Žr. 129 psl.

* Nustatinėjant 15 ~ 24, meniu ekrane nerodomas.

Perdavimo / priėmimo protokolas

Perdavimas

[1 komanda][2 komanda][][Set ID][][Duomenys][Cr]

- * [1 komanda] : Pirmoji komanda kontroliuoja televizorių(j,k,m arb x)
- * [2 komanda] : Antroji komanda kontroliuoja televizorių.
- * [Set ID] : Setup (nustatymo) meniu galima nustatyti pageidaujama televizoriaus ID numerį. Nustatymo diapazonas – nuo 0 iki 99. Pasirinkus ID numerį „0“, bus valdomi visi prijungti televizoriai. Meniu televizoriaus ID numeris yra rodomas dešimtainiu skaičiumi (1 – 99), o perdavimo / priėmimo protokole – šešiolyktiniu (0 x 0 – 0 x 63).
- * [DUOMENYS] : perduoda komandų duomenis. Perduoda „FF“ duomenis, kad nustatytų komandos būklę.
- * [Cr] : Atgalinė vežimėlio eiga ASCII kodas „0x0D“
- * [] : ASCII kodas: „tarpas (0x20)“

OK (patvirtinimas)

[2 komanda][][Set ID][][OK][][Duomenys][x]

- * Kai televizorius gauna normalius duomenis, jis siunčia šiuo formatu pagrįstą ACK (patvirtinimo) signalą. Jeigu tuo metu duomenys yra skaitymo režime, televizorius nustato realiąją duomenų būseną. Jeigu duomenys yra rašymo režime, televizorius grąžina asmeninio kompiuterio duomenis.

Klaidos patvirtinimas

[2 komanda][][Set ID][][NG][Duomenys][x]

- * Kai televizorius gauna nenormalius duomenis iš neveikiančių funkcijų arba dėl susijungimo klaidos, jis siunčia šiuo formatu pagrįstą ACK (patvirtinimo) signalą.

Duomenys 00: negaliojantis kodas

PRIEDAS

01. Maitinimas (komanda: k a)

- ▶ Kontroliuoti TV įjungimą / išjungimą

Perdavimas

[k][a][][Set ID][][Duomenys][Cr]

00 duomuo: maitinimas 01 duomuo: maitinimas
išjungta išjungta

Patvirtinimas

[a][][Set ID][][OK/NG][Duomenys][x]

- ▶ Patvirtina maitinimo būseną (įjungta / išjungta).

Perdavimas

[k][a][][Set ID][][FF][Cr]

Patvirtinimas

[a][][Set ID][][OK/NG][Duomenys][x]

- * Jeigu kitos funkcijos perduoda šiuo formatu pagrįstu: 0xFF " duomenis, patvirtinti duomenys reiškia kiekvienos funkcijos būseną.
- * Ekrane gali atsirasti „OK Ack.“, „Error Ack.“ ir kitos žinutės, kai televizoriaus maitinimo šaltinis yra „On“ (įjungtas).

02. Formatinis koeficientas (komanda: k c) (Pagrindinio vaizdo dydis)

- ▶ Reguluoti ekrano formatą. (Pagrindinio vaizdo formatas)
Naudodami Q.MENU (SPARTUSIS MENU) esantį „Aspect Ratio“ (Formatinis koeficientas) arba meniu PICTURE (VAIZDAS), taip pat galite reguliuoti ekrano formatą.

Perdavimas

[k][c][][Set ID][][Duomenys][Cr]

Data 01 : normalus ekranas 05 : padidinimas2
(4:3) 06 : standartinis
02 : platus ekranas (16:9) 07 : 14:9
04 : padidinimas1 09 : Just Scan

Patvirtinimas

[c][][Set ID][][OK/NG][Duomenys][x]

- * Su RGB-PC arba komponentine jungtimi galima pasirinkti 16:9 arba 4:3 ekrano formato koeficientą.
- * Režimu DTV / HDMI (1080i 50Hz/60Hz, 720p 24Hz/50Hz/60Hz, 1080p 24Hz/30Hz/50Hz/60Hz), Component(720p, 1080i, 1080p 50Hz/60Hz) gali- mas „Just Scan“ (Greitai peržiūrėti).

03. Ekrano išjungimas (komanda: k d)

- ▶ Įjungti arba išjungti ekraną.

Perdavimas

[k][d][][Set ID][][Data][Cr]

Duomenys 00 : funkcija išjungta (vaizdas yra)
01 : funkcija įjungta (vaizdo nėra)

Patvirtinimas

[d][][Set ID][][OK/NG][Duomenys][x]

04. Garso išjungimas (komanda: k e)

- ▶ Įjungti arba išjungti garsą.
Garsą galima nutildyti ir nuotolinio valdymo pulto mygtuku MUTE.

Perdavimas

[k][e][][Set ID][][Duomenys][Cr]

00 Duomuo: funkcija įjungta (garso nėra)
01 Duomuo: funkcija išjungta (garsas yra)

Patvirtinimas

[e][][Set ID][][OK/NG][Duomenys][x]

05. Garso reguliavimas (komanda: k f)

- ▶ Reguluoti garsą.
Garsą galima reguliuoti ir nuotolinio valdymo pulto garso reguliavimo mygtukais.

Perdavimas

[k][f][][Set ID][][Duomenys][Cr]

Minimalūs duomenys: 00 – Maksimalūs duomenys: 64
Žr. skyrių „Realusis duomenų paskirstymas 1“. 128 psl.

Patvirtinimas

[f][][Set ID][][OK/NG][Duomenys][x]

06. Kontrastiškumas (komanda: k g)

- ▶ Reguluoti ekrano kontrastingumą.
Kontrastiškumą galima reguliuoti ir PICTURE (vaizdas) meniu.

Perdavimas

[k][g][][Set ID][][Duomenys][Cr]

Minimalūs duomenys: 00 – Maksimalūs duomenys: 64
Žr. skyrių „Realusis duomenų paskirstymas 1“. 128 psl.

Patvirtinimas

[g][][Set ID][][OK/NG][Duomenys][x]

07. Šviesumas (komanda: k h)

- ▶ Reguluoti ekrano ryškumą
Ryškumą galima reguliuoti ir PICTURE (vaizdas) meniu.

Perdavimas

[k][h][][Set ID][][Duomenys][Cr]

Minimalūs duomenys: 00 – Maksimalūs duomenys: 64
Žr. skyrių „Realusis duomenų paskirstymas 1“. 128 psl.

Patvirtinimas

[h][][Set ID][][OK/NG][Duomenys][x]

08. Spalvingumas (komanda: k j)

- ▶ Reguluoti ekrano spalvingumą.
Spalvingumą galima reguliuoti ir PICTURE (vaizdas) meniu.

Perdavimas

[k][j][][Set ID][][Duomenys][Cr]

Minimalūs duomenys: 00 – Maksimalūs duomenys: 64
Žr. skyrių „Realusis duomenų paskirstymas 1“. 128 psl.

Patvirtinimas

[j][][Set ID][][OK/NG][Duomenys][x]

09. Atspalvis (komanda: k j)

- ▶ Reguluoti ekrano atspalvį
Atspalvį galima reguliuoti ir PICTURE (vaizdas) meniu.

Perdavimas

[k][j][][Set ID][][Duomenys][Cr]

Minimalūs duomenys: 00 – Maksimalūs duomenys: 64
Žr. skyrių „Realusis duomenų paskirstymas 1“. 128 psl.

Patvirtinimas

[j][][Set ID][][OK/NG][Duomenys][x]

10. Ryškumas (komanda: k k)

- ▶ Reguluoti ekrano aštrumą
Aštrumą galima reguliuoti ir PICTURE (vaizdas) meniu.

Perdavimas

[k][k][][Set ID][][Duomenys][Cr]

Minimalūs duomenys: 00 – Maksimalūs duomenys: 64
Žr. skyrių „Realusis duomenų paskirstymas 1“. 128 psl.

Patvirtinimas

[k][][Set ID][][OK/NG][Duomenys][x]

11. Ekrane rodomų meniu pasirinkimas (komanda: k l)

- ▶ Įjungti arba išjungti ekrane rodomus meniu, kai TV valdomas nuotoliniu būdu

Perdavimas

[k][l][][Set ID][][Duomenys][Cr]

00 duomuo: funkcija išjungta 01 duomuo: funkcija įjungta

Patvirtinimas

[l][][Set ID][][OK/NG][Duomenys][x]

12. Nuotolinio valdymo pulto blokavimas (komanda: k m)

- ▶ Užblokuoti nuotolinio valdymo pulto ir TV priekinės plokštės valdymo mygtukus.

Perdavimas

[k][m][][Set ID][][Duomenys][Cr]

00 duomuo: funkcija išjungta 01 duomuo: funkcija įjungta

Patvirtinimas

[m][][Set ID][][OK/NG][Duomenys][x]

- * Jei nenaudojate nuotolinio valdymo, naudokite šią veikseną.
Kai maitinimas įjungiamas ar išjungiamas, išorinio valdymo užrakinimas atlaisvinamas.

13. Balansas (komanda: k t)

- ▶ Reguluoti balansą.
Balansą galima reguliuoti ir AUDIO meniu.

Perdavimas

[k][t][][Set ID][][Duomenys][Cr]

Minimalūs duomenys: 00 – Maksimalūs duomenys: 64
Žr. skyrių „Realusis duomenų paskirstymas 1“. 128 psl.

Patvirtinimas

[t][][Set ID][][OK/NG][Duomenys][x]

14. Spalvų temperatūra (komanda: k u)

- ▶ Pasirinkite vieną iš trijų automatinių spalvos reguliavimo pasirinkčių. CSM galima reguliuoti ir PICTURE (vaizdas) meniu.

Perdavimas

[k][u][][Set ID][][Duomenys][Cr]

00 duomuo: Mediumi 01: šalta 02: šilta

Patvirtinimas

[u][][Set ID][][OK/NG][Duomenys][x]

15. Nenormali būseną (komanda: k z)

- ▶ Atpažinti nenormalią būseną.

Perdavimas

[k][z][][Set ID][][FF][][Cr]

Duomenys FF: skaityti

Patvirtinimas

[z][][Set ID][][OK/NG][Duomenys][x]

00 duomuo : normali (maitinimas įjungtas, signalas yra)
01 :na signalo (maitinimas įjungtas)
02 :TV išjungimas nuotolinio valdymo pultu
03 :TV išjungimas naudojant budėjimo funkciją
04 :TV išjungimas naudojant RS-232C funkciją
05 :nukritusi 5 V įtampa
06 :kintamosios srovės atsijungimas
07 :TV išjungimas naudojant Fan Alarm funkciją (ne visų modelių televizoriuose)
08 :TV išjungimas naudojant automatinio išjungimo funkciją
09 :TV išjungimas naudojant savaiminio išjungimo funkciją
a :Televizoriaus išjungimas nustatant AV plokštę.

* Ši funkcija gali būti tik „nuskaitoma“.

16. ISM (apsauga nuo statinio vaizdo) (tik plazminiams televizoriams)(komanda: j p)

- ▶ Valdyti ISM režimą. ISM galima reguliuoti ir OPTION meniu.

Perdavimas

[j][p][][Set ID][][Duomenys][Cr]

Data 01: Inversion
02: Orbiter
04: White wash
08: Normal

Patvirtinimas

[p][][Set ID][][OK/NG][Duomenys][x]

PRIEDAS

17. Energijos taupymas (tik plazminiams televizoriams) (komanda: j q)

- ▶ Taupyti televizoriaus suvartojamą elektros energiją. Elektros energijos taupymą galima reguliuoti ir OPTION meniu. Ši funkcija negali būti naudojama LCD modelių televizoriuose.

Perdavimas

[j][q][][Set ID][][Duomenys][][Cr]

Min. duomenų: 00 – maks.: 04(* perduodama šešioliktainiu kodu)

Patvirtinimas

[q][][Set ID][][OK/NG][Duomenys][x]

18. Automatinė konfigūracija (komanda: j u)

- ▶ Automatiškai sureguliuoti vaizdo padėtį ir sumažinti vaizdo virpėjimą. Veikia tik RGB (PC) režime.

Perdavimas

[j][u][][Set ID][][Duomenys][Cr]

01 Duomuo: nustatyti

Patvirtinimas

[u][][Set ID][][OK/NG][Duomenys][x]

19. Glodinimas (komanda: j v)

- ▶ Norint sureguliuoti glodinimą.

Perdavimas

[j][v][][Set ID][][Duomenys][Cr]

MSB

LSB

0	0	0	0	0	0	0	0	0
---	---	---	---	---	---	---	---	---

└─ Dažnis ─┘

└─ Duomenys ─┘

7	6	5	Dažnis	4	3	2	1	0
0	0	0	80Hz	00000 ~10010				
0	0	1	220Hz					
0	1	0	470Hz					
0	1	1	1 KHz					
1	0	0	2.2KHz					
1	0	1	4.7KHz					
1	1	0	12KHz					

Patvirtinimas

[v][][Set ID][][OK/NG][Duomenys][x]

20. Derinimo komanda (komanda: m a)

- ▶ Pasirinkite tokio fizinio numerio kanalą

[m][a][][Set ID][][Duomenys0][][Duomenys1][][Duomenys2][Cr]

00 duomuo : Aukšti kanalo duomenys

01 duomuo : Žemi kanalo duomenys

pvz. Nr. 47 -> 00 2F (2FH)
Nr. 394 -> 01 88 (188H),
DTV Nr. 0 -> Nesvarbu

02 duomuo 0x00 : ATV Pagrindinis,
0x10 : DTV Pagrindinis

Kanalo duomenų diapazonas

Analoginis – Min: 00 ~ Maks.: 63 (0~99)

Skaitmeninis – Min: 00 ~ Maks.: 3E7 (0~999)

Patvirtinimas

[a][][Set ID][][OK/NG][Duomenys][x]

Duomenys Min: 00 ~ Max: FF

21. pridėti/praleisti kanalą (komanda: m b)

- ▶ Jei norite nustatyti praleidimo būseną esamai programai.

Perdavimas

[m][b][][Set ID][][Data][Cr]

Duomenys 00 : Skip (praleisti) 01 : Add(pridėti)

Patvirtinimas

[b][][Set ID][][OK/NG][Data][x]

*Realūs duomenų paskirstymas 1

00 : žingsnis 0
⋮
A : žingsnis 10
(Nustatyti ID 10)
F : žingsnis 15
(Nustatyti ID ID 15)
10 : žingsnis 16
(Nustatyti ID ID 16)
⋮
64 : žingsnis 100
⋮
6E : žingsnis 110
⋮
73 : žingsnis 115
74 : žingsnis 116
⋮
C7 : žingsnis 199
⋮
FE : žingsnis 254
FF : žingsnis 255

*Realūs duomenų paskirstymas 2

00 :-40
01: -39
02 :-38
⋮
28 : 0
⋮
4E : +38
4F : +39
50 : +40

22. Raktas (komanda: m c)

- Nusiųsti informacijos paieškos nuotolinį kodą.

Perdavimas

[m][c][][Set ID][][Duomenys][Cr]

Duomuo: Klavišo kodai – Žr. 122 psl.

Patvirtinimas

[c][][Set ID][][OK/NG][Duomenys][x]

23. Nugarinio apšvietimo valdymas(komanda: m g) (Tik LCD televizoriams)

- Norint valdyti nugarinį apšvietimą.

Perdavimas

[m][g][][Set ID][][Duomenys][Cr]

Duomenys: min. duomenų: 00 – maks. 64 (* perduodama šešioliktainiu kodu)

Patvirtinimas

[g][][Set ID][][OK/NG][Duomenys][x]

24. Įvesties pasirinkimas (komanda: x b) (Pagrindinio vaizdo įvestis)

- Norint išrinkti pagrindinio vaizdo įvesties šaltinį.

Perdavimas

[x][b][][Set ID][][Duomenys][Cr]

Duomuo: Struktūra

MSB								LSB	
0	0	0	0	0	0	0	0		
└─ Išorinė įvestis ─┘				└─ Įvesties numeris ─┘					

Išorinė įvestis				Duomuo
0	0	0	0	DTV
0	0	0	1	Analoginė
0	0	1	0	AV
0	1	0	0	Komponentinė
0	1	0	1	RGB/DTV-PC
1	0	0	1	HDMI/DTV-PC

Įvesties numeris				Duomuo
0	0	0	0	1 įvestis
0	0	0	1	2 įvestis
0	0	1	0	3 įvestis
0	0	1	1	4 įvestis

Patvirtinimas

[b][][Set ID][][OK/NG][Duomenys][x]

Atvirosios programinės įrangos pranešimas

Šioms GPL vykdomosioms programoms ir LGPL/MPL bibliotekoms, naudojamoms šiame produkte, galioja GPL2.0/LGPL2.1/MPL1.1 licencijos sutartys:

GPL VYKDOMOSIOS PROGRAMOS

- Linux kernel 2.6
- busybox

LGPL BIBLIOTEKOS

- glibc

MPL BIBLIOTEKOS

- Nanox

„LG Electronics“ siūlo tiekti atvirosios programinės įrangos kodą kompaktinėje plokštelėje už mokestį, padengiantį tokias platinimo išlaidas, kaip laikmenos, gabenimas ir aptarnavimas pagal el. paštu „LG Electronics“ pateiktą paraišką adresu:

Opensource@lge.com

Šis pasiūlymas galioja tris (3) metus nuo šio produkto pristatymo, atlikto „LG Electronics“, dienos. Taip pat galite gauti GPL ir LGPL licencijų vertimą puslapiuose <http://www.gnu.org/licenses/old-licenses/gpl-2.0-translations.html> ir <http://www.gnu.org/licenses/old-licenses/lgpl-2.1-translations.html>.

- Ši programinė įranga iš dalies pagrįsta „Independent JPEG Group“ darbu.
- Ši programinė įranga apima ibpng ir PNG nuorodų biblioteką.
- Ši programinė įranga apima „Zlib“ glaudinimo biblioteką, sukurtą Jean-loup Gailly ir Mark Adler. (C) Jean-loup Gailly ir Mark Adler, 1995–2005.

LG Electronics Inc.