

TELEWIZOR LCD | TELEWIZOR PLAZMOWY
INSTRUKCJA OBSŁUGI

**MODELE TELEWIZORÓW
LCD**

32LG70
37LG70**
42LG70**
47LG70**
52LG70****

**MODELE TELEWIZORÓW
PLAZMOWYCH**

50PG70
60PG70****

Przed użyciem odbiornika należy uważnie przeczytać tę instrukcję.

Po przeczytaniu warto ją zachować do dalszego wykorzystania w przyszłości.

Zaleca się również zapisanie numeru seryjnego oraz numeru modelu.

Informacje te znajdują się na tabliczce znamionowej na tylnej obudowie urządzenia.

AKCESORIA

Należy się upewnić, że do telewizora dołączone są następujące akcesoria. W przypadku braku któregoś z nich, należy skontaktować się ze sprzedawcą, od którego kupiono ten produkt.

- Twój telewizor może różnić się od pokazanego na ilustracji.

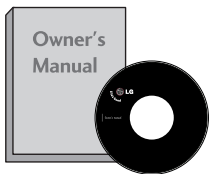

Instrukcja obsługi

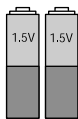

baterie

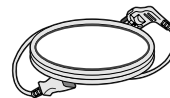

Przewód zasilający



Pilot zdalnego sterowania

Ta funkcja nie jest dostępna we wszystkich modelach.

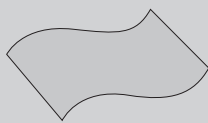

Szmatka do czyszczenia
Tą szmatką można wyczyścić ekran.

* Jeśli na powierzchni widać plamę lub odcisk palca, należy delikatnie przetrzeć zabrudzenie specjalnie do tego przeznaczoną ściereczką czyszczącą.

Podczas przecierania nie należy przyciskać ściereczki zbyt mocno, gdyż zbyt silny nacisk może spowodować zadrapania lub odbarwienie.

MODELE TELEWIZORÓW PLAZMOWYCH



Uchwyt systemu zarządzania przewodami

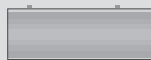

Rdzeń ferrytowy
(str. 10)

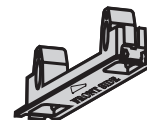
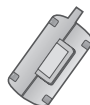

Pokrywa ochronna
(str. 13)

MODELE TELEWIZORÓW LCD

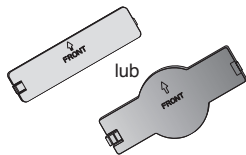

Pokrywa ochronna
(str. 13)

(tylko 32/37/42LG70**)



śruby do montażu podstawy
(str. 8)

(tylko 32LG70**)



1 śróbka do przymocowania podstawy
(str. 12)

SPIS TREŚCI

Akcesoria 1

PRZYGOTOWANIE

PRZYCISKI STERUJĄCE NA PANELU PRZEDNIM.....	4
INFORMACJE O PANELU TYLNYM	6
MONTAŻ PODSTAWY	8
STOJAK OBROTOWY	8
MONTAŻ NALEŻY WYKONAĆ OSTROŻNIE, ABY NIE PRZEWROCIC PRODUKTU.....	9
SYSTEM ZARZĄDZANIA PRZEWODAMI OBUDOWY TYLNEJ.....	10
Instalacja stojaka stolikowego	12
MOCOWANIE TELEWIZORA DO BLATU ...	12
Montaż na ścianie: Instalacja w poziomie ...	13
PRACA BEZ PODSTAWY.	13
Połączenie anteny	14

KONFIGURACJA URZĄDZEŃ ZEWNĘTRZNYCH

KONFIGURACJA ODBIORNIKA HD.....	15
Instalowanie odtwarzacza DVD.....	17
Konfiguracja magnetowidu	20
WKŁADANIE MODUŁU CI.....	22
KONFIGUROWANIE CYFROWEGO WYJSCIA AUDIO	23
KONFIGURACJA INNEGO ŹRÓDŁA A/V ...	24
KONFIGURACJA WEJSCIA USB	25
Konfiguracja komputera PC.....	26
Konfiguracja ekranu dla trybu komputera ..	29

OGLĄDANIE TELEWIZJI/PRZEŁĄCZANIE PROGRAMÓW

Funkcje przycisków pilota zdalnego sterowania..	34
WŁĄCZANIE TELEWIZORA.....	36
Wybieranie programu	36
Regulacja głośności.....	36
QUICK MENU (SZYBKIE MENU)	37
WYBIERANIE I REGULACJA MENU EKRA-NOWYCH.....	38
Automatyczne dostrajanie programów	39
Ręczne dostrajanie programów (W TRYBIE CYFROWYM).....	40
Ręczne dostrajanie programów (W TRYBIE CYFROWYM).....	41
Edycja programów	43
Funkcja Wzmacniacz	46
Aktual. oprog.	47
Diagnostyka.....	48
INFORMACJE O MODULE CI (COMMON INTERFACE).....	49
Wywoływanie tablicy programów	50

INPUT LIST (LISTA SYGNAŁÓW WEJSCIOWYCH)	51
 SIMPLINK	52
INPUT LABEL (ETYKIETA SYGNAŁU WEJSCIOWEGO).....	54
AV MODE (TRYB AV)	54
Simple manual	55

KORZYSTANIE Z FUNKCJI BLUETOOTH

Wskazówki dotyczące korzystania z funkcji Bluetooth.....	56
KONFIGURACJA FUNKCJI BLUETOOTH	57
USTAWIANIE KODU PIN TELEWIZORA.....	58
SŁUCHAWKI BLUETOOTH	
- Podłączanie nowych słuchawek Bluetooth59	
- Podłączanie zarejestrowanych słuchawek Bluetooth	59
- Odłączanie słuchawek Bluetooth podczas ich używania.....	60
- Żądanie nawiązania połączenia z telewizorem wysyłane przez słuchawki Bluetooth.....	60
ZARZĄDZANIE ZAREJESTROWANYM URZĄDZENIEM BLUETOOTH.....	61
MY BLUETOOTH INFORMATION (INFORMACJE O MOIM URZĄDZENIU BLUETOOTH).	62
ODBIERANIE ZDJĘĆ Z ZEWNĘTRZNEGO URZĄDZENIA BLUETOOTH.....	63

KORZYSTANIE Z URZĄDZENIA USB

Podczas podłączania urządzenia USB	64
LISTA ZDJĘĆ	65
LISTA MUZYKI	69

EPG (ELECTRONIC PROGRAMME GUIDE – ELEKTRONICZNY PRZEWODNIK PO PROGRAMACH) (W TRYBIE CYFROWYM)

- Włączanie i wyłączanie funkcji EPG.....	72
- Wybór programu	72
- Funkcje przycisków w trybie OBECNY/NASTĘPNY przewodnika po programach	73
- Funkcje przycisków w trybie 8 dni przewodnika po programach	73
- Funkcje przycisków w trybie ustawiania daty	73
- Funkcje przycisków w polu rozszerzonego opisu	74
- Funkcje przycisków w trybie ustawiania parametrów nagrywania/przypominania	74
- Funkcje przycisków w trybie Schedule List (Zaplanowana lista).....	74

KONTROLA OBRAZU

KONTROLOWANIE ROZMIARU OBRAZU (WSPÓŁCZYNNIKA PROPORCJI)	75
WSTĘPNE USTAWIENIA OBRAZU	
-Ustawienia wstępne obrazu	77
- Automatyczna regulacja barw kolorów (ciepłe/normalne/zimne)	78
RĘCZNA REGULACJA OBRAZU	
- Tryb obrazu-Użytkownik Opcja	79
-Tryb obrazu - ekspercki	80
TECHNOLOGIA POPRAWIANIA JAKOŚCI OBRAZU	81
ZAAWANSOWANE – TRYB FILMOWY/REAL CINEMA	82
ZAAWANSOWANY – POZIOM CZERNI (CIEMNOŚĆ)	83
Funkcja TruMotion — ustawienia zaawansowane	84
TruMotion DEMO	85
OCHRONA WZROKU	86
RESETOWANIE OBRAZU	87
WSKAŹNIK ZASILANIA	88
Metoda ISM (Minimalizacja obrazów pozostających)	89
TRYB OBRAZU OSZCZĘDZANIA ENERGII	90

REGULACJA DŹWIĘKU I USTAWIANIE JĘZYKA

AUTOMATYCZNY POZIOM GŁOŚNOŚCI	91
WSTĘPNE USTAWIENIA DŹWIĘKU – TRYB DŹWIĘKU	92
REGULACJA DŹWIĘKU-TRYB UŻYTKOWNIKA ...	93
FUNKCJA SRS TRUSURROUND XT	93
CLEAR VOICE (WYCZYŚĆ GŁOS)	94
Regulacja balansu	95
Włączanie/wyłączanie głośników telewizora	96
WYBÓR CYFROWEGO WYJŚCIA AUDIO ...	97
RESETOWANIE AUDIO.....	98
I/II	
- Odbiór stereo/dual (Tylko w trybie analogowym) ..	99
- Odbiór w trybie NICAM (Tylko w trybie analogowym) ..	100
- Głośnik Wybór wyjścia dźwięku	100
Menu ekranowe Wybór języka/kraju.....	101
WYBÓR JĘZYKA (TYLKO W TRYBIE CYFROWYM)	102

USTAWIENIE CZASU

Ustawianie zegara	103
USTAWIENIE AUTOMATYCZNEGO WŁĄCZANIA/ WYŁĄCZANIA WŁĄCZNIKA CZASOWEGO	104
USTAWIENIE AUTOMATYCZNEGO WYŁĄCZANIA	105
USTAWIANIE STREFY CZASOWEJ	106
USTAWIENIE PROGRAMATORA TRYBU UŚPIENIA	106

KONTROLA RODZICIELSKA/OCENY

USTAWIANIE HASŁA I BLOKADY SYSTEMU .	107
BLOKOWANIE PROGRAMÓW	108
KONTROLA RODZICIELSKA.....	109
Blokada Przycisków	1110

Teletekst

Włączanie i włączanie	111
Tryb SIMPLE	111
Tryb TOP	111
Tryb FASTEXT	112
Specjalne funkcje teletekstu	112

CYFROWY TELETEKST

TELETEKST W RAMACH USŁUGI CYFROWEJ.....	113
TELETEKST W USŁUDZE CYFROWEJ....	113

DODATEK

Rozwiązywanie problemów	114
KONSERWACJA	116
ROZWIĄZYWANIE PROBLEMÓW	117
PROGRAMOWANIE PILOTA ZDALNEGO STEROWANIA.....	119
Kody IR pilota zdalnego sterowania	121
Ustawienia zewnętrznego urządzenia sterującego	123

PRZYGOTOWANIE

PRZYCISKI STERUJĄCE NA PANELU PRZEDNIM

- Twój telewizor może różnić się od pokazanego na ilustracji.
- Jeżeli produkt ma na swojej powierzchni folię ochronną, usuń ją i wytrzyj urządzenie przy pomocy ściereczki.

MODELE TELEWIZORÓW PLAZMOWYCH

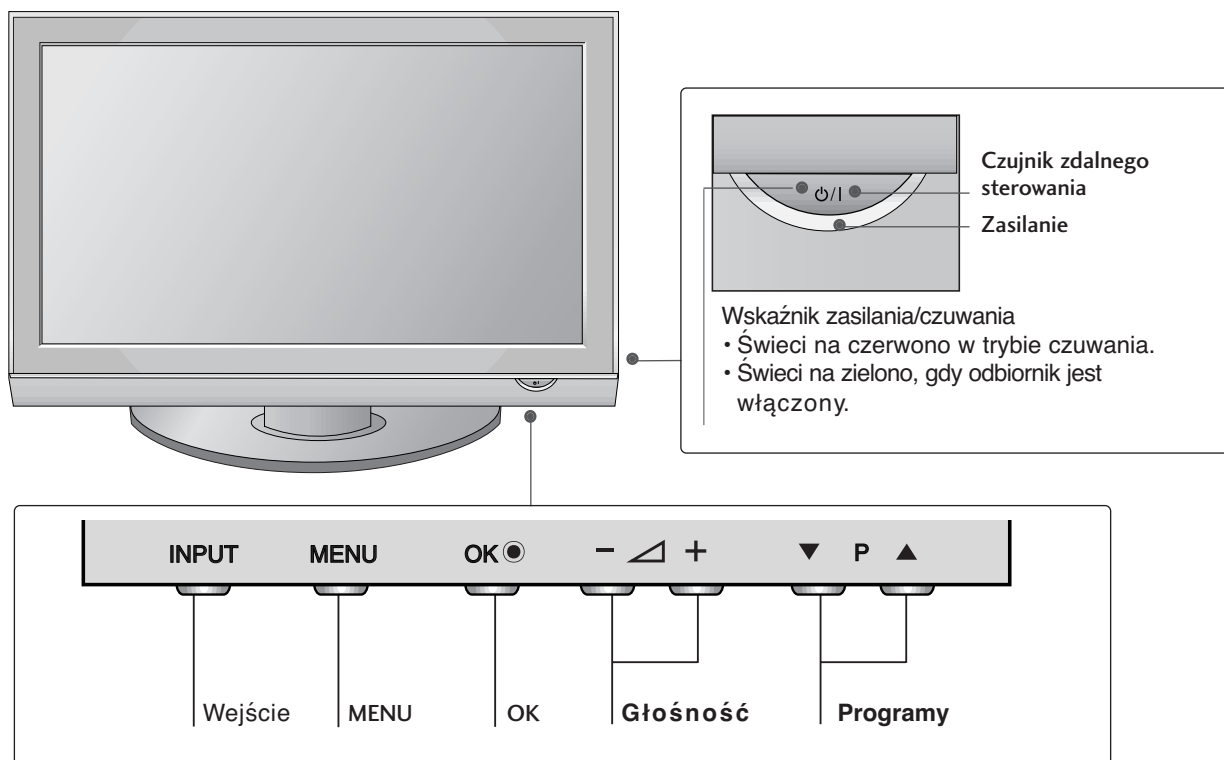

MODELE TELEWIZORÓW LCD

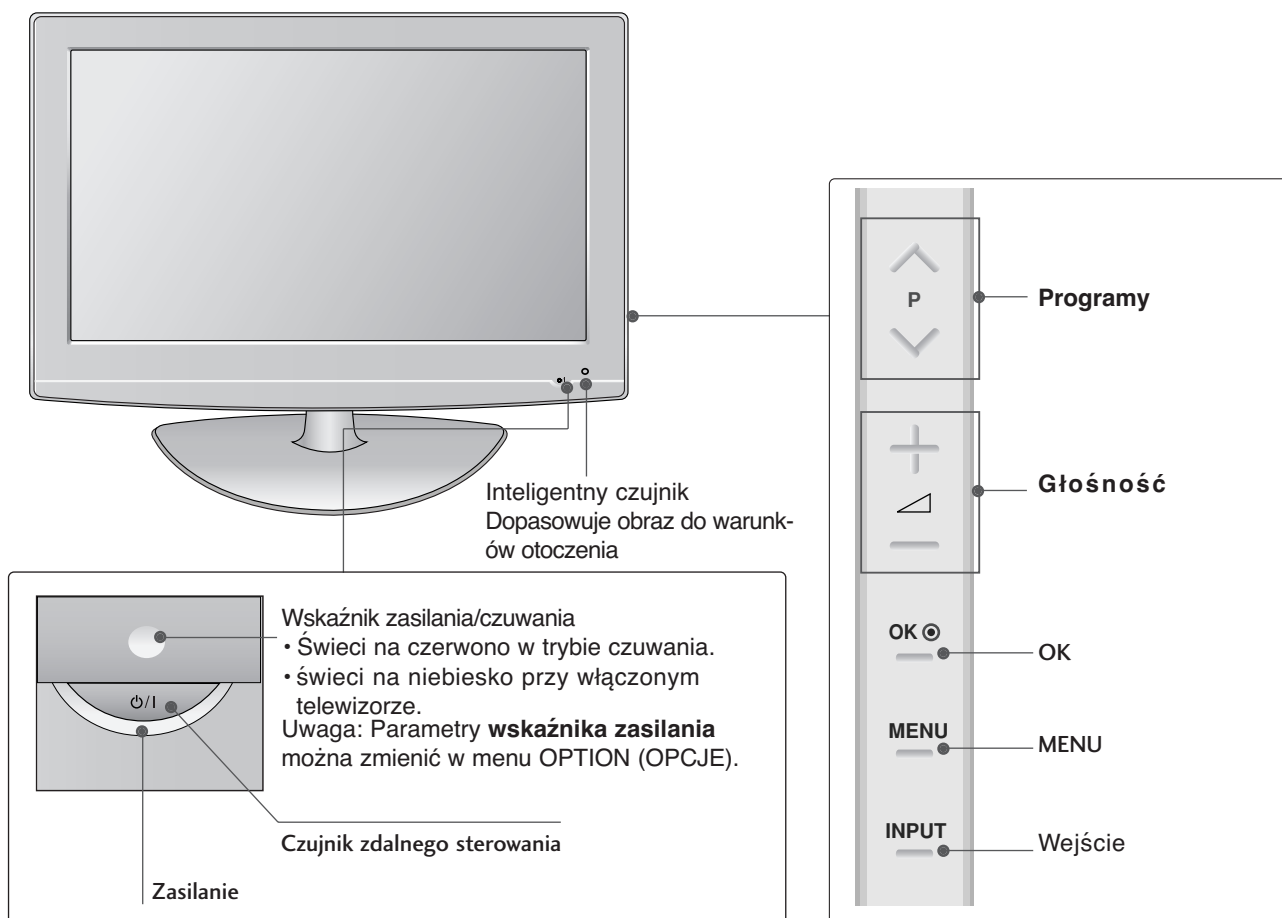

PRZYGOTOWANIE

INFORMACJE O PANELU TYLNYM

- Twój telewizor może różnić się od pokazanego na ilustracji.

MODELE TELEWIZORÓW PLAZMOWYCH

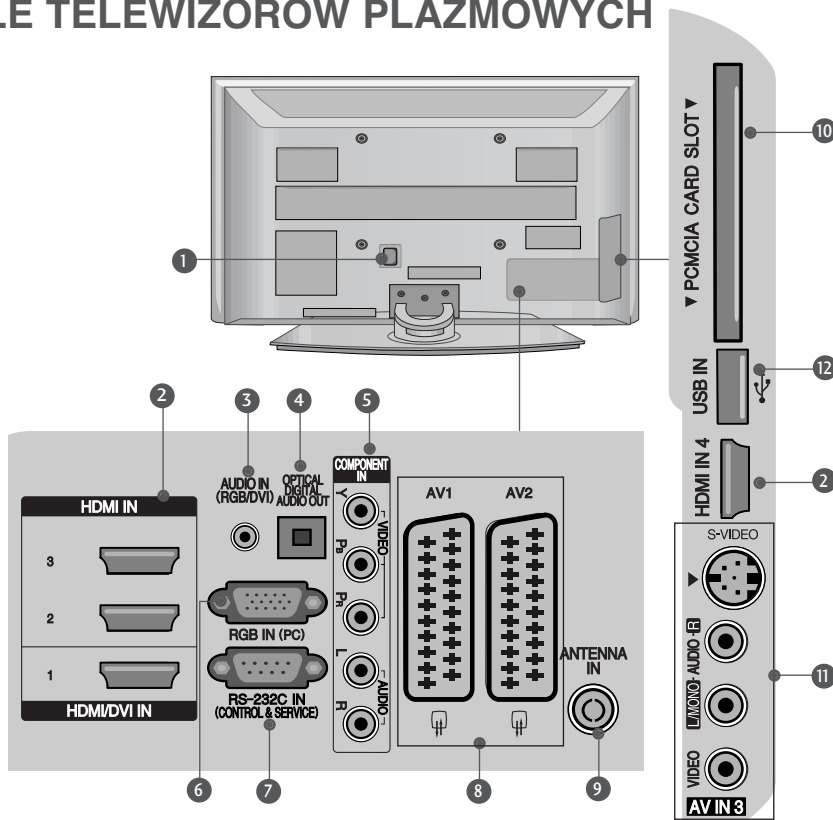

- 1 Gniazdo przewodu zasilania**
Ten telewizor jest zasilany z gniazda sieci elektrycznej. Wymagane napięcie zasilania jest podane na stronie z danymi technicznymi. Nie wolno zasilać tego telewizora prądem stałym
- 2 Wejście HDMI**
Podłącz źródło sygnału HDMI do wejścia HDMI IN lub źródło sygnału DVI (wideo) do portu HDMI/DVI za pomocą przewodu DVI-HDMI.
- 3 Wejście RGB/DVI Audio**
Służy do połączenia sygnału u dźwiękowego z komputera lub odbiornika telewizji cyfrowej.
- 4 CYFROWE WYJŚCIE AUDIO (OPTYCZNE)**
Służy do połączenia cyfrowego sygnału dźwiękowego z różnego typu urządzeń
Uwaga: W trybie czuwania te porty nie pracują.
- 5 Wejście Component**
Do tych gniazd można podłączyć urządzenie audio/wideo dostarczające sygnał w standardzie Component.
- 6 Wejście RGB**
Do podłączenia wyjścia z komputera osobistego.
- 7 PORT WEJŚCIA RS-232C (STEROWANIE&OBSŁUGA SERWISOWA)**
Służy do połączenia z portem RS-232C komputera PC.
- 8 Gniazda Euroscart (AV1/AV2)**
Do tych gniazd można podłączyć urządzenia zewnętrzne dostarczające sygnał wyjściowy lub odbierające sygnał wejściowy za pośrednictwem złącza Euroscart.
- 9 Wejście antenowe**
Gniazdo do podłączenia anteny RF.
- 10 Gniazdo karty PCMCIA (Personal Computer Memory Card International Association).**
(Ta funkcja nie jest dostępna we wszystkich krajach.)
- 11 Wejście S-Video**
Umożliwia doprowadzenie sygnału wizji z urządzenia S-VIDEO.
Wejście audio/wideo
Do tych gniazd można doprowadzić sygnał wyjściowy audio/wideo z zewnętrznego urządzenia.
- 12 Wejście USB**

MODELE TELEWIZORÓW LCD

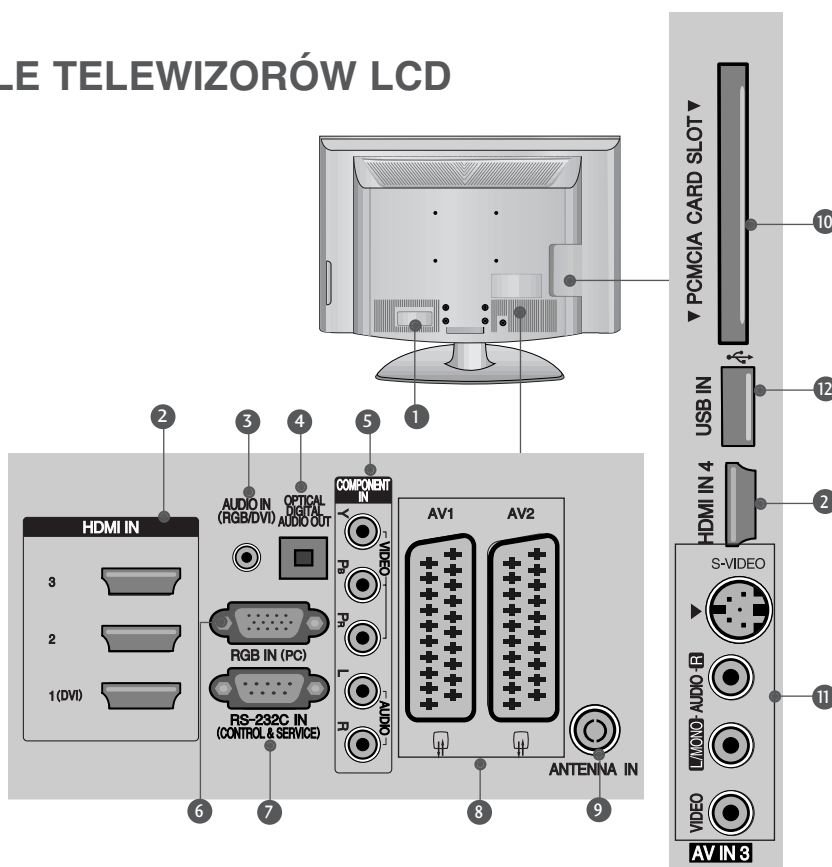

- 1 Gniazdo przewodu zasilania**
 Ten telewizor jest zasilany z gniazda sieci elektrycznej. Wymagane napięcie zasilania jest podane na stronie z danymi technicznymi. Nie wolno zasilać tego telewizora prądem stałym
- 2 Wejście HDMI**
 Podłącz źródło sygnału HDMI do wejścia HDMI IN lub źródło sygnału DVI (video) do portu HDMI/DVI za pomocą przewodu DVI-HDMI.
- 3 Wejście RGB/DVI Audio**
 Służy do połączenia sygnału u dzwiękowego z komputera lub odbiornika telewizji cyfrowej.
- 4 CYFROWE WYJŚCIE AUDIO (OPTYCZNE)**
 Służy do połączenia cyfrowego sygnału dzwiękowego z różnego typu urządzeń
 Uwaga: W trybie czuwania te porty nie pracują.
- 5 Wejście Component**
 Do tych gniazd można podłączyć urządzenie audio/video dostarczające sygnał w standardzie Component.
- 6 Wejście RGB**
 Do podłączenia wejścia z komputera osobistego.
- 7 PORT WEJŚCIA RS-232C (STEROWANIE&OBSŁUGA SERWISOWA)**
 Służy do połączenia z portem RS-232C komputera PC.
- 8 Gniazda Eurocart (AV1/AV2)**
 Do tych gniazd można podłączyć urządzenia zewnętrzne dostarczające sygnał wyjściowy lub odbierające sygnał wejściowy za pośrednictwem złącza Eurocart.
- 9 Wejście antenowe**
 Gniazdo do podłączenia anteny RF.
- 10 Gniazdo karty PCMCIA (Personal Computer Memory Card International Association).**
 (Ta funkcja nie jest dostępna we wszystkich krajach.)
- 11 Wejście S-Video**
 Umożliwia doprowadzenie sygnału wizji z urządzenia S-VIDEO.
Wejście audio/video
 Do tych gniazd można doprowadzić sygnał wyjściowy audio/video z zewnętrznego urządzenia.
- 12 Wejście USB**

PRZYGOTOWANIE

MONTAŻ PODSTAWY

■ Twój telewizor może różnić się od pokazanego na ilustracji.
Podczas składania podstawki biurkowej należy upewnić się, że śruby są całkowicie dokręcone. (Jeżeli nie zostaną one dokręcone do końca, po ustawieniu produktu może on przechylać się do przodu). W przypadku dokręcania śrub z użyciem nadmiernej siły mogą one ulec uszkodzeniu przez starcie powierzchni.

Tylko 32/37/42LG70**

- 1 Połóż telewizor ostrożnie na miękkiej powierzchni ekranem w dół, aby ochronić ekran przed uszkodzeniem.

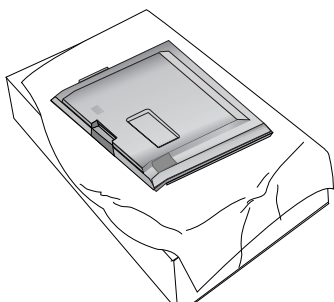

- 2 Połącz nóżkę z podstawą telewizora.

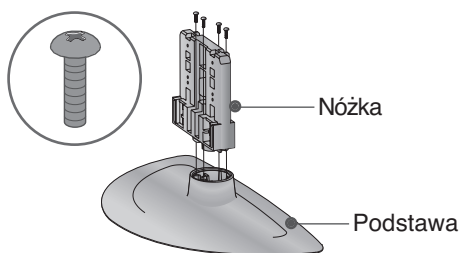

- 3 Zmontuj części w sposób pokazany na rysunku.

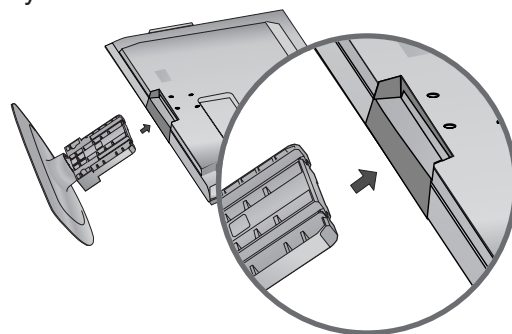

- 4 Dokładnie wkręć 4 śruby do otworów z tyłu telewizora.

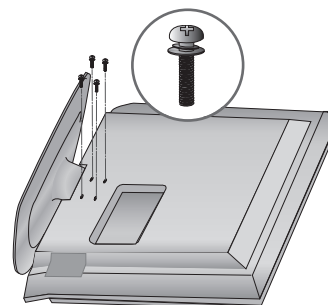

STOJAK OBROTOWY

Po zainstalowaniu telewizora, można go ręcznie obracać w lewo lub prawo o 20 stopni.

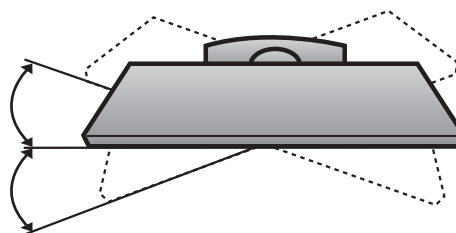

MONTAŻ NALEŻY WYKONAĆ OSTROŻNIE, ABY NIE PRZEWRÓCIĆ PRODUKTU.

- Aby umocować telewizor na ścianie, należy dokupić niezbędne części.
- Ustaw telewizor w pobliżu ściany, aby w razie popchnięcia uniknąć możliwości przewrócenia go.
- Na poniższych ilustracjach pokazano bezpieczniejszy sposób ustawienia telewizora, który polega na umocowaniu go do ściany, co uniemożliwia przewrócenie do przodu w razie pociągnięcia. Dzięki temu urządzenie nie spadnie i nie spowoduje obrażeń osób przebywających w pobliżu. Sposób ten zapobiega także uszkodzeniu telewizora. Należy dopilnować, aby dzieci nie wspięły się na telewizor, ani nie wieszały się na nim.

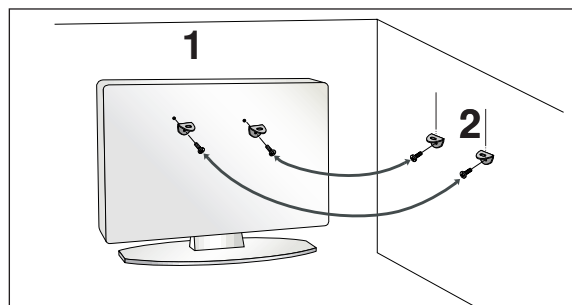
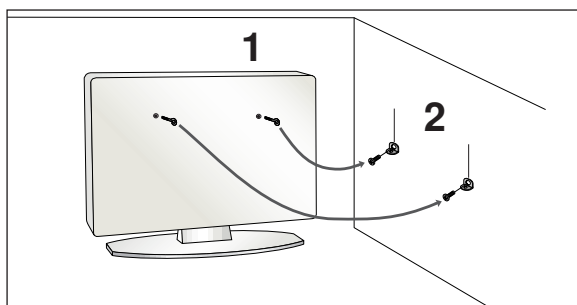

- 1 Użyj śrub oczkowych lub uchwytów/śrub telewizora, aby przymocować urządzenie do ściany, tak jak pokazano na rysunku.
(Jeżeli w miejscu na śruby oczkowe znajdują się inne śruby, należy je odkręcić).
*Włóż śruby oczkowe lub uchwyty/śruby telewizora i dokręć je odpowiednio, umieszczając w górnych otworach.
- 2 Przymocuj uchwyty naścienne do ściany za pomocą śru. Dopasuj wysokość uchwytów przymocowanych do ściany.

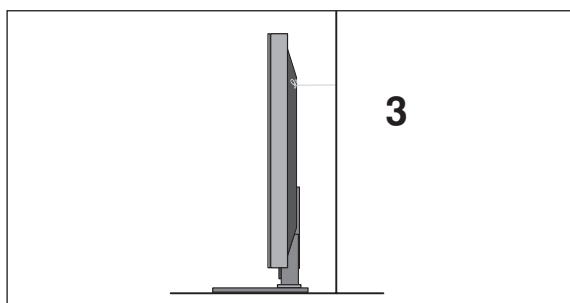

- 3 Użyj mocnego sznurka i przywiąż urządzenie do uchwytów. Bezpieczniejszy sposób polega na takim zawiązaniu sznurka, aby układał się poziomo między urządzeniem a ścianą.

! UWAGA

- ▶ Podczas przenoszenia odbiornika w inne miejsce należy najpierw odwiązać sznurek.
- ▶ Należy upewnić się, że używany stojak lub szafka są wystarczająco duże i wytrzymałe, aby pomieścić urządzenie i wytrzymać jego ciężar.
- ▶ Aby bezpiecznie korzystać z odbiornika, sprawdź, czy uchwyty przymocowane do ściany i do telewizora są zamontowane na tej samej wysokości.

PRZYGOTOWANIE

SYSTEM ZARZĄDZANIA PRZEWODAMI OBUDOWY TYLNEJ

- Twój telewizor może różnić się od pokazanego na ilustracji.

MODELE TELEWIZORÓW PLAZMOWYCH

- 1 Podłącz kable zgodnie z potrzebami.
Aby podłączyć dodatkowy sprzęt, zobacz podrozdział Połączenia urządzeń zewnętrznych.

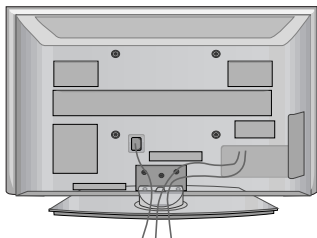

- 2 Zainstaluj UCHWYT SYSTEMU ZARZĄDZANIA PRZEWODAMI w sposób przedstawiony na ilustracji.

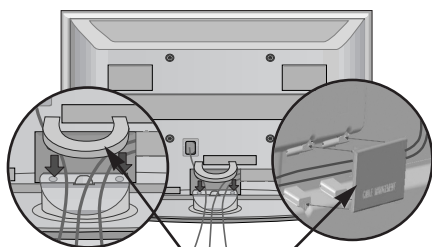

Uchwyt systemu zarządzania przewodami

Sposób demontażu systemu zarządzania przewodami

Trzymając UCHWYT SYSTEMU ZARZĄDZANIA PRZEWODAMI dwiema rękami, pociągnij go do góry.

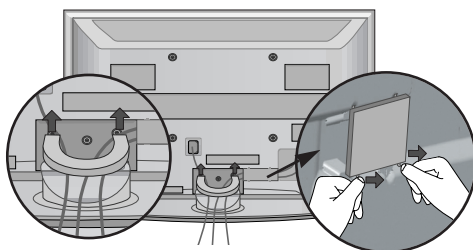

Odłącz UCHWYT SYSTEMU ZARZĄDZANIA PRZEWODAMI od telewizora, naciskając dwa zatrzaski.

❗ UWAGA

- ▶ Nie wolno używać **UCHWYTU SYSTEMU ZARZĄDZANIA PRZEWODAMI** do podnoszenia telewizora.
- Jeśli urządzenie spadnie, może ulec zniszczeniu i spowodować obrażenia ciała.

Korzystanie z rdzenia ferrytowego (tylko 50/60PG70**)

Rdzenia ferrytowego można używać w celu ograniczenia zakłóceń elektromagnetycznych podczas podłączania przewodu zasilającego. W celu zapewnienia najlepszego efektu rdzeń ferrytowy należy umieścić jak najbliżej gniazda zasilania.



MODELE TELEWIZORÓW LCD

- 1 Podłącz kable zgodnie z potrzebami.
Aby podłączyć dodatkowy sprzęt, zobacz podrozdział Połączenia urządzeń zewnętrznych.

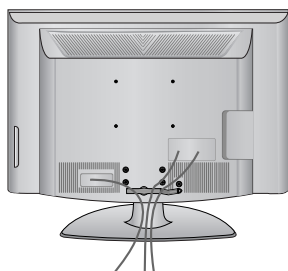

- 2 Otwórz **UCHWYT SYSTEMU ZARZĄDZANIA PRZEWODAMI**, jak pokazano na rysunku i odpowiednio ułóż kable.

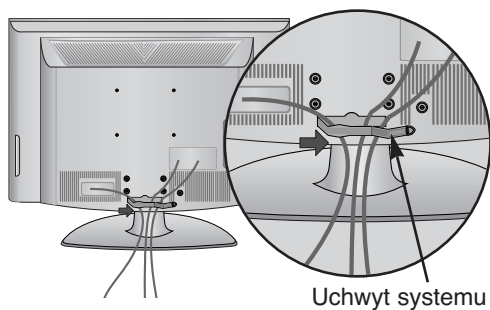

- 3 Dopasuj **UCHWYT SYSTEMU ZARZĄDZANIA PRZEWODAMI** w sposób przedstawiony na rysunku.

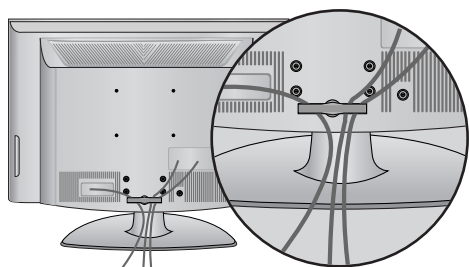

PRZYGOTOWANIE

- Odbiornik można zainstalować w różny sposób, np. na ścianie lub na biurku.
- Należy go zamocować poziomo.

UZIEMIENIE

Należy podłączyć do odbiornika uziemiony przewód zasilający, aby zapobiec porażeniu prądem. Jeśli gniazdo sieci elektrycznej nie jest uziemione, należy zlecić wykwalifikowanemu elektrykowi montaż osobnego wyłącznika. Nie wolno próbować uziemiania gniazda sieci elektrycznej przez łączenie go z kablami sieci telefonicznej, piorunochronami czy rurami instalacji gazowej.

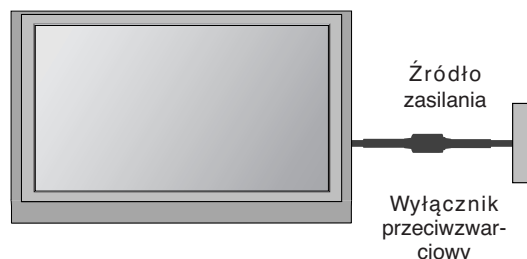

INSTALACJA STOJAKA STOLIKOWEGO

Aby zapewnić prawidłową wentylację, z każdej strony odbiornika (również od strony ściany) musi być ok. 4" wolnego miejsca.

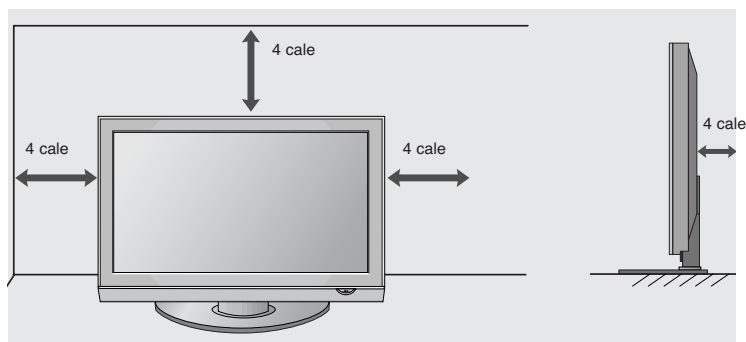
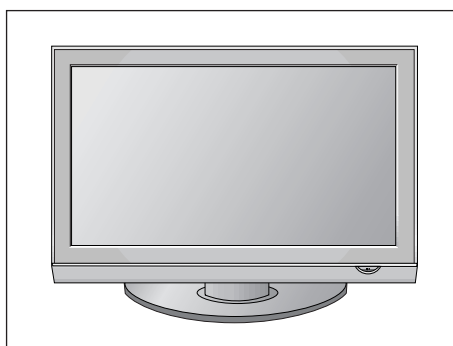

MOCOWANIE TELEWIZORA DO BLATU (Tylko 32LG70**)

Telewizor należy przymocować do blatu w taki sposób, aby nie był możliwy ruch odbiornika do przodu lub do tyłu, co mogłoby spowodować obrażenia lub uszkodzenie odbiornika. Należy używać tylko dołączonej śruby.

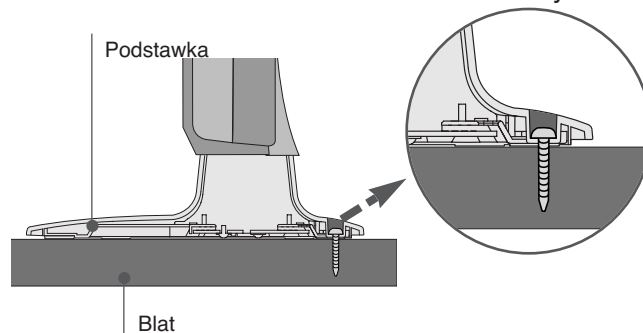

! OSTRZEŻENIE

- ▶ Aby telewizor nie uległ wywróceniu, powinien on być odpowiednio zamocowany do podłoża/ściany zgodnie z zaleceniami instalacyjnymi. Przechylenie, potrząśnięcie lub kołysanie urządzeniem może spowodować zranienie użytkownika.

MONTAŻ NA ŚCIANIE: INSTALACJA W POZIOMIE

Aby zapewnić prawidłową wentylację, z każdej strony odbiornika (również od strony ściany) musi być ok. 4" wolnego miejsca. W wypadku montowania telewizora na ścianie zalecamy użycie uchwyty ściennego marki LG.

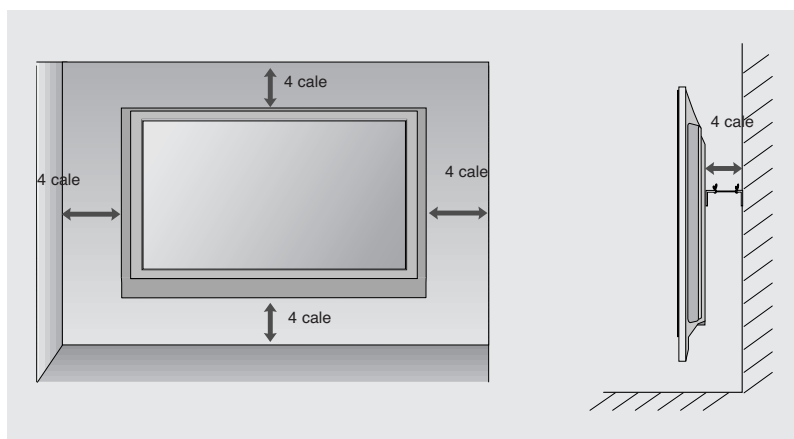
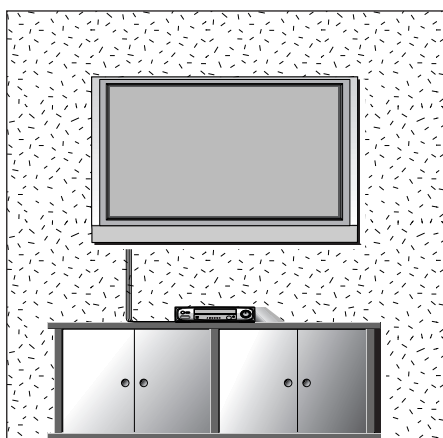

PRACA BEZ PODSTAWY

■ Twój telewizor może różnić się od pokazanego na ilustracji.

Podczas instalowania uchwyty naściennych należy używać pokrywy ochronnej przeznaczonej do instalacji stojaka.

MODELE TELEWIZORÓW PLAZMOWYCH

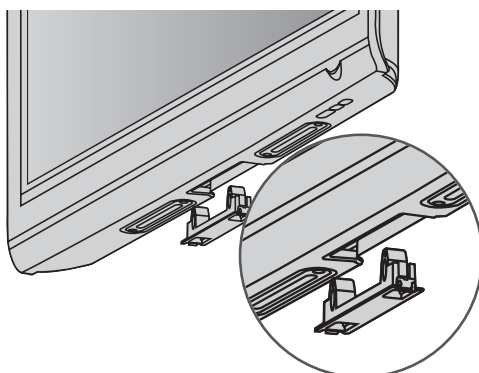

MODELE TELEWIZORÓW LCD

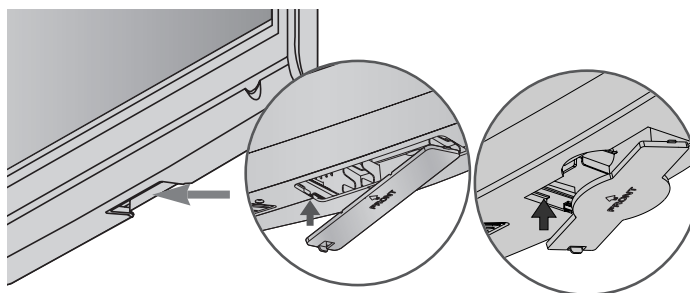

Wsuwaj POKRYWĘ OCHRONNĄ, aż usłyszysz kliknięcie

PRZYGOTOWANIE

- Aby zapobiec uszkodzeniu urządzeń, nigdy nie wolno podłączać przewodów zasilających przed zakończeniem łączenia urządzeń.

Połączenie anteny

- Aby uzyskać optymalną jakość obrazu, należy dostosować położenie anteny.
- Kabel antenowy i konwerter nie są dostarczane.

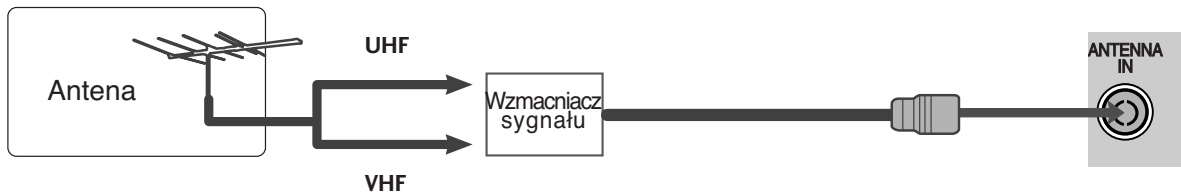
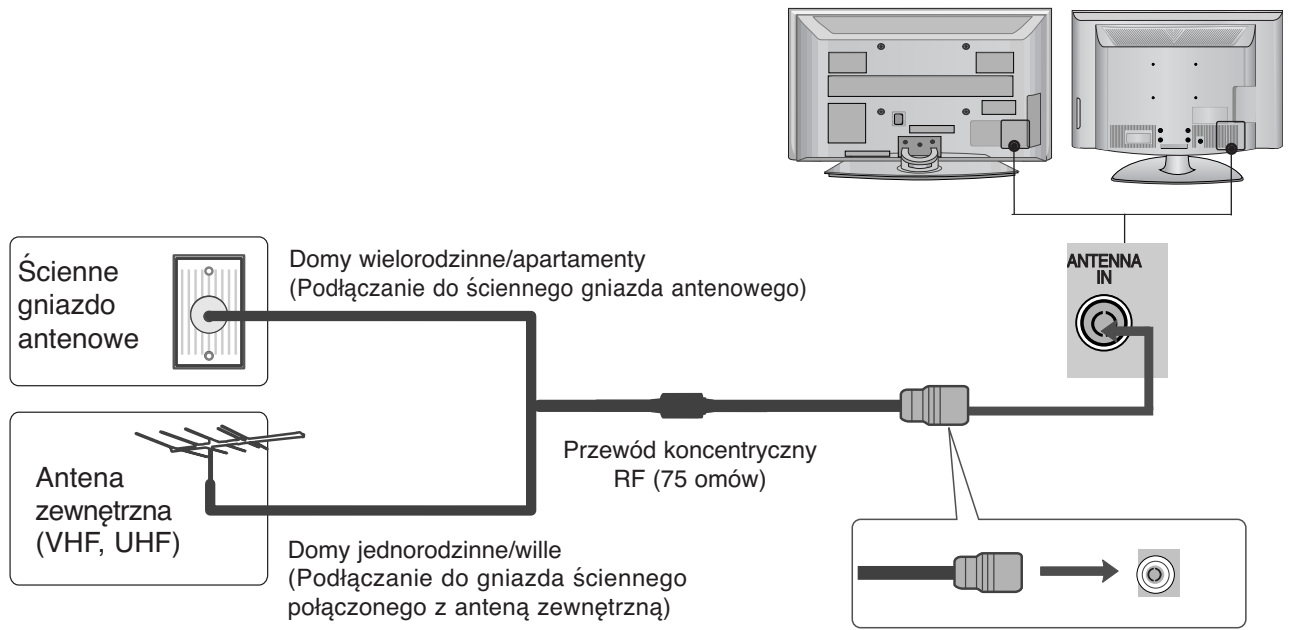

- Aby w lokalizacjach, w których sygnał ma małą moc, uzyskać lepszą jakość obrazu, należy zainstalować wzmacniacz sygnału antenowego tak, jak pokazano z prawej strony.
- Jeśli konieczne jest rozdzielanie sygnału na dwa telewizory, połączenie należy wykonać za pomocą rozdzielacza sygnału antenowego.

KONFIGURACJA URZĄDZEŃ ZEWNĘTRZNYCH

- Aby zapobiec uszkodzeniu urządzeń, nigdy nie wolno podłączać przewodów zasilających przed zakończeniem łączenia urządzeń.
- W niniejszym rozdziale dotyczącym KONFIGURACJI URZĄDZEŃ ZEWNĘTRZNYCH przedstawiono w większości modele 50PG70**.
- Twój telewizor może różnić się od pokazanego na ilustracji.

KONFIGURACJA ODBIORNIKA HD

- Telewizor może odbierać cyfrowe sygnały bezprzewodowe/przewodowe bez zewnętrznej cyfrowej przystawki set-top-box. Jeżeli jednak sygnały cyfrowe są odbierane za pomocą cyfrowej przystawki set-top-box lub innego zewnętrznego urządzenia cyfrowego, należy skorzystać ze sposobu konfiguracji przedstawionego na poniższym rysunku.

Podłączanie za pomocą kabla Component

- 1 Połącz kablem wyjścia wideo (Y, PB, PR) odtwarzacza DVD z gniazdami **COMPONENT IN VIDEO** odbiornika.
- 2 Połącz kablem wyjścia audio odtwarzacza DVD z gniazdami wejściowymi **COMPONENT IN AUDIO** odbiornika.
- 3 Włącz cyfrową przystawkę set-top box. (odpowiednie informacje można znaleźć w instrukcji obsługi cyfrowej przystawki set-top box).
- 4 Za pomocą przycisku **INPUT** na pilocie zdalnego sterowania wybierz źródło sygnału wejściowego **Component**.

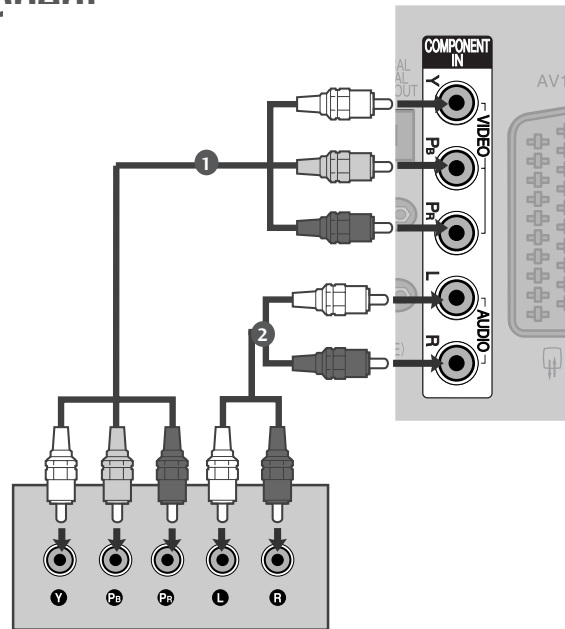

Sygnal	Component	HDMI
480i/576i	Tak	Nie
480p/576p	Tak	Tak
720p/1080i	Tak	Tak
1080p	Tak (tylko 50/60Hz)	Tak (24Hz/30Hz/50Hz/60Hz)

KONFIGURACJA URZĄDZEŃ ZEWNĘTRZNYCH

Podłączanie za pomocą kabla HDMI

- 1 Połącz wyjście HDMI cyfrowej przystawki set-top z gniazdem **HDMI/DVI IN 1**, **HDMI IN 2**, **HDMI IN 3** lub **HDMI IN 4** telewizora.
- 2 Włącz cyfrową przystawkę set-top box. (odpowiednie informacje można znaleźć w instrukcji obsługi cyfrowej przystawki set-top box).
- 3 Za pomocą przycisku **INPUT** na pilocie zdalnego sterowania wybierz źródło sygnału wejściowego **HDMI1**, **HDMI2**, **HDMI3** lub **HDMI4**.

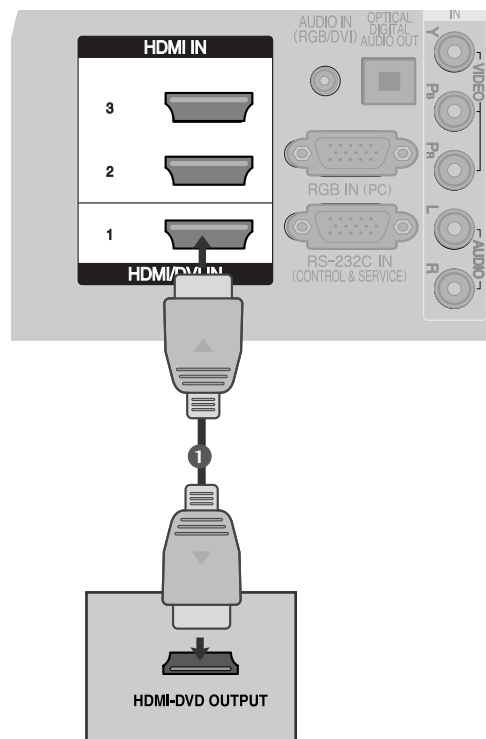

Podłączanie za pomocą kabla HDMI/DVI

- 1 Połącz wyjście DVI cyfrowej przystawki set-top box z gniazdem **HDMI/DVI IN 1** telewizora.
- 2 Połącz wyjścia audio cyfrowej przystawki set-top box z gniazdem **AUDIO IN (RGB/DVI)** telewizora.
- 3 Włącz cyfrową przystawkę set-top box. (odpowiednie informacje można znaleźć w instrukcji obsługi cyfrowej przystawki set-top box).
- 4 Za pomocą przycisku **INPUT** na pilocie zdalnego sterowania wybierz źródło sygnału wejściowego **HDMI1**.

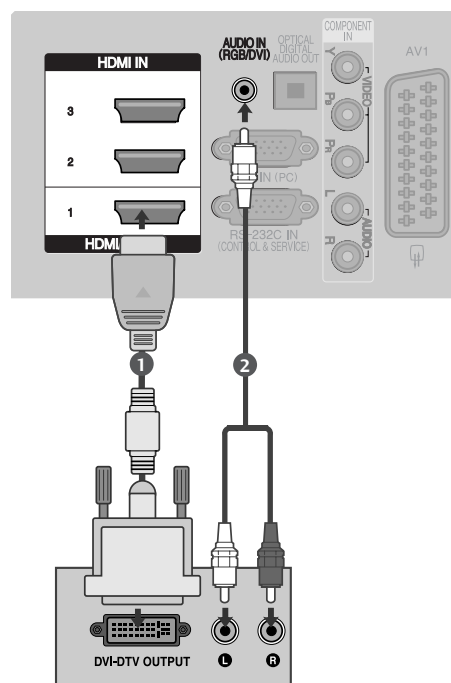

Instalowanie odtwarzacza DVD

Podłączanie za pomocą kabla Component

- 1 Połącz kablem wyjścia wideo (Y, PB, PR) odtwarzacza DVD z gniazdami **COMPONENT IN VIDEO** odbiornika.
- 2 Połącz kablem wyjścia audio odtwarzacza DVD z gniazdami wejściowymi **COMPONENT IN AUDIO** odbiornika.
- 3 Włącz odtwarzacz DVD i włóż do niego dysk DVD.
- 4 Za pomocą przycisku **INPUT** na pilocie zdalnego sterowania wybierz źródło sygnału wejściowego **Component**.
- 5 Szczegółowe informacje dotyczące odtwarzania znajdują się w instrukcji obsługi odtwarzacza DVD.

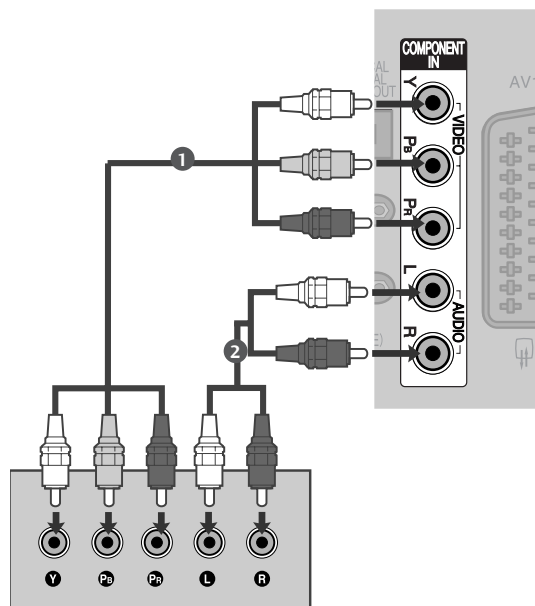

Porty wejścia Component

Aby uzyskać lepszą jakość obrazu, należy podłączyć odtwarzacz DVD do portów wejścia Component, tak jak pokazano poniżej.

Porty Component odbiornika	Y	P _B	P _R
----------------------------	---	----------------	----------------

Porty wyjścia wideo odtwarzacza DVD	Y	P _B	P _R
	Y	B-Y	R-Y
	Y	C _b	C _r
	Y	P _b	P _r

KONFIGURACJA URZĄDZEŃ ZEWNĘTRZNYCH

Podłączanie za pomocą kabla scart

- 1 Połącz kablem gniazdo scart odtwarzacza DVD z gniazdem scart **AV1** w odbiorniku. Należy użyć ekranowanego kabla scart.
- 2 Włącz odtwarzacz DVD i włóż do niego dysk DVD.
- 3 Za pomocą przycisku **INPUT** na pilocie zdalnego sterowania wybierz źródło sygnału wejściowego **AV1**.
- Jeśli odtwarzacz DVD podłączono do gniazda scart **AV2**, należy wybrać źródło sygnału wejściowego **AV2**.
- 4 Szczegółowe informacje dotyczące odtwarzania znajdują się w instrukcji obsługi odtwarzacza DVD.

! UWAGA

- ▶ W przypadku korzystania z kabla Euroscart należy zastosować ekranowany przewód.

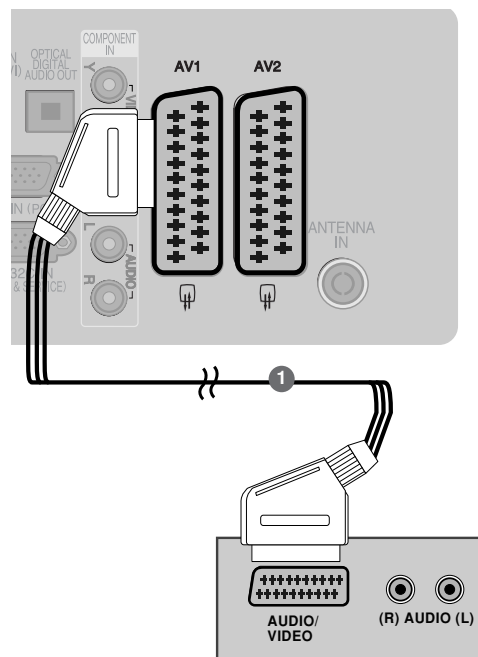

Podłączanie za pomocą kabla S-Video

- 1 Połącz kablem gniazdo wyjściowe S-VIDEO odtwarzacza DVD z gniazdem wejściowym **S-video** odbiornika.
- 2 Połącz kablem wyjścia audio odtwarzacza DVD z gniazdami wejściowymi **AUDIO** odbiornika.
- 3 Włącz odtwarzacz DVD i włóż do niego dysk DVD.
- 4 Za pomocą przycisku **INPUT** na pilocie zdalnego sterowania wybierz źródło sygnału wejściowego **AV3**.
- 5 Szczegółowe informacje dotyczące odtwarzania znajdują się w instrukcji obsługi odtwarzacza DVD.

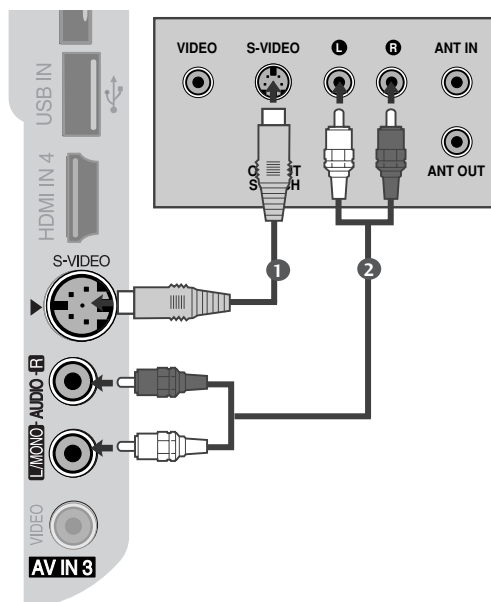

Podłączanie za pomocą kabla HDMI

- 1 Połącz kablem wyjście HDMI odtwarzacza DVD z gniazdem wejściowym **HDMI/DVI IN 1**, **HDMI IN 2**, **HDMI IN 3** lub **HDMI IN 4** odbiornika.
- 2 Za pomocą przycisku **INPUT** na pilocie zdalnego sterowania wybierz źródło sygnału wejściowego **HDMI1**, **HDMI2**, **HDMI3** lub **HDMI4**.
- 3 Szczegółowe informacje dotyczące odtwarzania znajdują się w instrukcji obsługi odtwarzacza DVD.

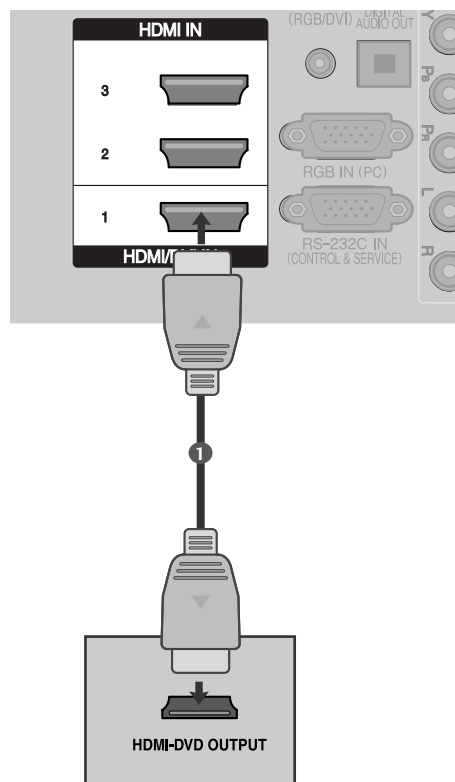

! UWAGA

- ▶ Telewizor może odbierać za pośrednictwem kabla HDMI równocześnie sygnał wizji i fonii.
- ▶ Jeśli odtwarzacz DVD nie obsługuje funkcji Auto HDMI, należy odpowiednio ustawić rozdzielczość obrazu z odtwarzacza DVD.

KONFIGURACJA URZĄDZEŃ ZEWNĘTRZNYCH

Konfiguracja magnetowidu

- Aby uniknąć zakłóceń obrazu (interferencji), należy umieścić magnetowid w odpowiedniej odległości od telewizora.
- Typowy obraz nieruchomy z magnetowidu. Jeśli przez dłuższy okres czasu wyświetlany jest obraz formatu 4:3 to po obu stronach ekranu mogą pozostać widoczne nieruchome pasy.

Podłączanie za pomocą przewodu współosiowego(RF).

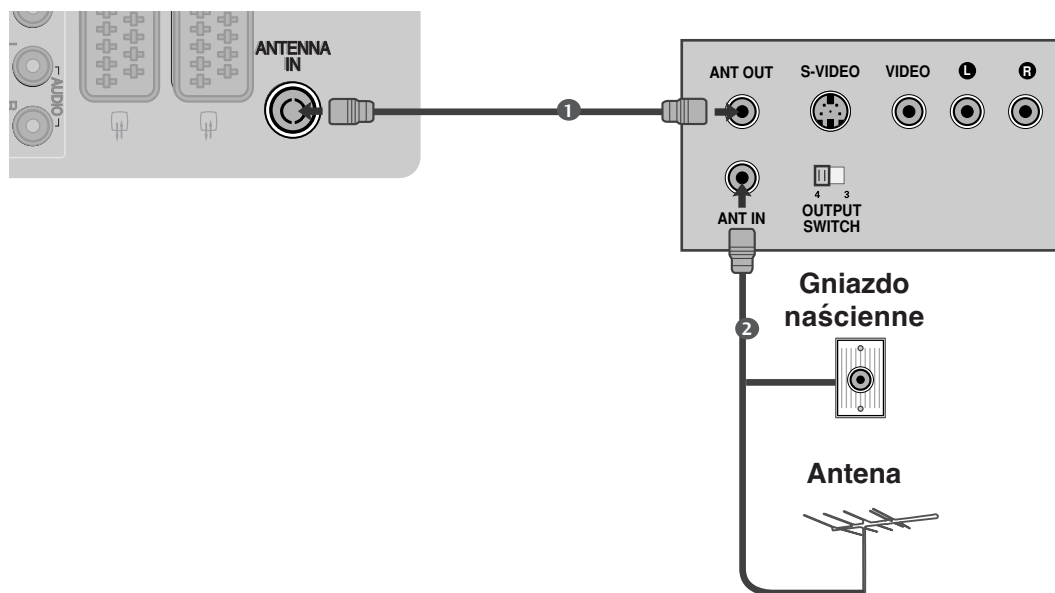

- 1 Połącz kablem gniazdo **ANT OUT** (Wyjście antenowe) magnetowidu z gniazdem **ANTENNA IN** (Wejście antenowe) odbiornika.
.....
- 2 Podłącz kabel antenowy do gniazda **ANT IN** (Wejście antenowe) w magnetowidzie.
.....
- 3 Naciśnij przycisk **PLAY** (Odtwórz) magnetowidu i wybierz odpowiedni program, na którym będzie wyświetlany obraz z magnetowidu.

Podłączanie za pomocą kabla scart

- 1 Połącz kablem gniazdo scart magnetowidu z gniazdem scart **AV1** w odbiorniku. Należy użyć ekranowanego kabla scart.
- 2 Włóż kasetę wideo do magnetowidu i naciśnij przycisk **PLAY** (Odtwórz) magnetowidu. (Szczegółowe informacje znajdują się w instrukcji obsługi magnetowidu).
- 3 Za pomocą przycisku **INPUT** na pilocie zdalnego sterowania wybierz źródło sygnału wejściowego **AV1**.
- 4 Jeśli magnetowid podłączono do gniazda scart **AV2**, należy wybrać źródło sygnału wejściowego **AV2**.

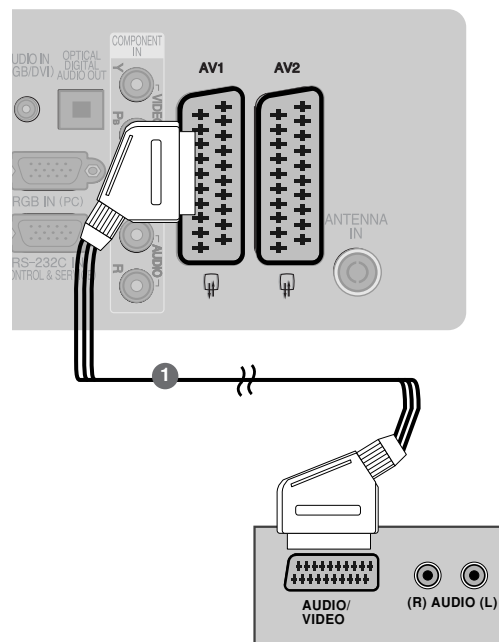

! UWAGA

- ▶ W przypadku korzystania z kabla Euroscart należy zastosować ekranowany przewód.

Podłączanie za pomocą przewodu RCA

- 1 Połącz ze sobą gniazda **AUDIO/VIDEO** telewizora i magnetowidu. Dopasuj gniazda kolorami. (Wideo = żółty, Audio, kanał lewy = biały, Audio, kanał prawy = czerwony)
- 2 Włóż kasetę wideo do magnetowidu i naciśnij przycisk **PLAY** (Odtwórz) magnetowidu. (Szczegółowe informacje znajdują się w instrukcji obsługi magnetowidu)
- 3 Za pomocą przycisku **INPUT** na pilocie zdalnego sterowania wybierz źródło sygnału wejściowego **AV3**.

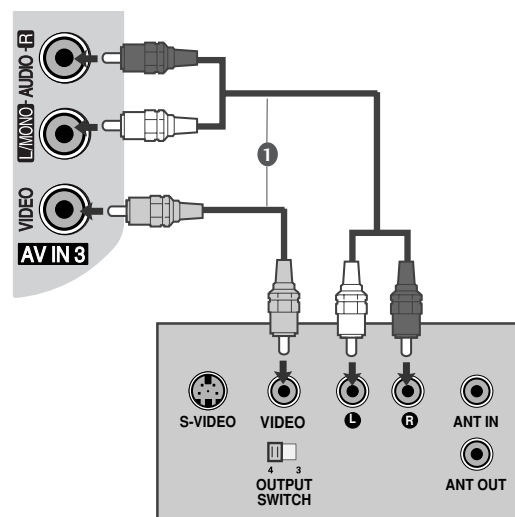

! Uwagi

- ▶ Jeśli magnetowid jest monofoniczny, podłącz przewód audio z magnetowidu do gniazda **AUDIO L/MONO** w telewizorze.

KONFIGURACJA URZĄDZEŃ ZEWNĘTRZNYCH

Podłączanie za pomocą kabla S-Video

- 1 Połącz kablem gniazdo wyjściowe S-VIDEO magnetowidu z gniazdem wejściowym S-VIDEO odbiornika. Jakość obrazu poprawi się w porównaniu z osiąganą po podłączeniu do zwykłego wejścia sygnału zespolonego (kabel RCA).
- 2 Połącz kablem wyjścia audio magnetowidu z gniazdami wejściowymi AUDIO odbiornika.
- 3 Włóż kasetę wideo do magnetowidu i naciśnij przycisk PLAY (ODTWÓRZ) na magnetowidzie. (Szczegółowe informacje znajdują się w instrukcji obsługi magnetowidu).
- 4 Za pomocą przycisku INPUT na pilocie zdalnego sterowania wybierz źródło sygnału wejściowego **AV3**.

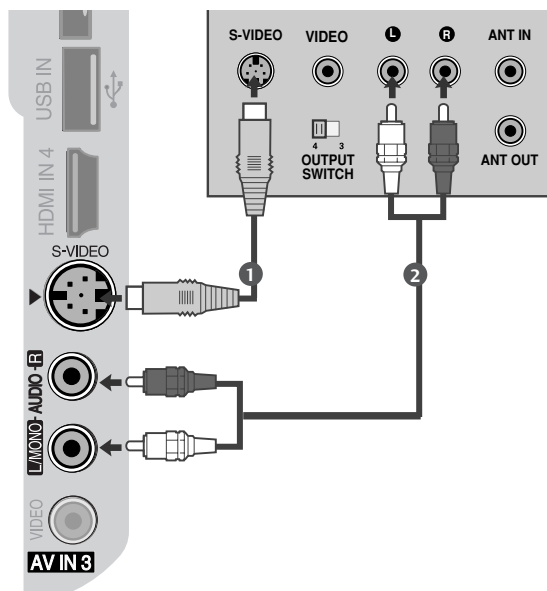

! UWAGA

- ▶ Jeśli magnetowid S-VHS został podłączony jednocześnie do gniazd S-VIDEO i VIDEO, odbierany będzie tylko sygnał z wejścia S-VIDEO.

WKŁADANIE MODUŁU CI

- Służy do oglądania usług kodowanych (płatnych) w trybie telewizji cyfrowej.
- Ta funkcja nie jest dostępna we wszystkich krajach.

- 1 Włóż moduł CI do GNIAZDA KARTY PCMCIA (Personal Computer Memory Card International Association) telewizora, jak to pokazano na rysunku.

Więcej informacji można znaleźć na str. 49.

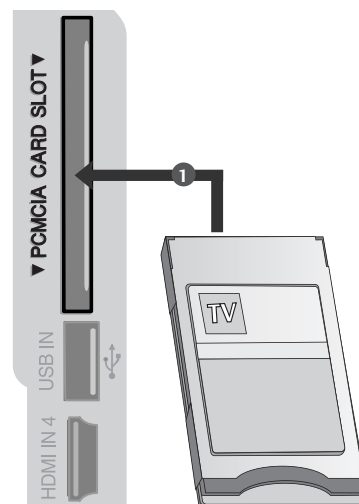

KONFIGUROWANIE CYFROWEGO WYJŚCIA AUDIO

Służy do wysyłania sygnału dźwiękowego z telewizora do zewnętrznego urządzenia audio przez port cyfrowego wyjścia audio (optycznego).

- 1 Podłącz jeden z końców kabla optycznego do portu cyfrowego wyjścia audio (optycznego) w telewizorze.
- 2 Podłącz drugi koniec kabla optycznego do cyfrowego wejścia audio (optycznego) w urządzeniu audio.
- 3 W menu AUDIO ustaw opcję “Głośnik telewizora wyłączony” (► str.96). Szczegółowe informacje na ten temat można znaleźć w instrukcji obsługi zewnętrznego urządzenia audio.

⚠ PRZESTROGA

- Nie wolno patrzeć w port wyjścia optycznego. Patrzeć na promień lasera może spowodować uszkodzenie wzroku.

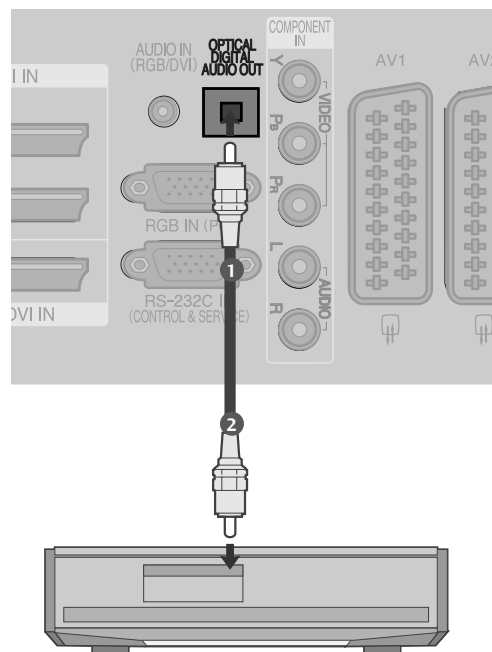

KONFIGURACJA URZĄDZEŃ ZEWNĘTRZNYCH

KONFIGURACJA INNEGO ŹRÓDŁA AV

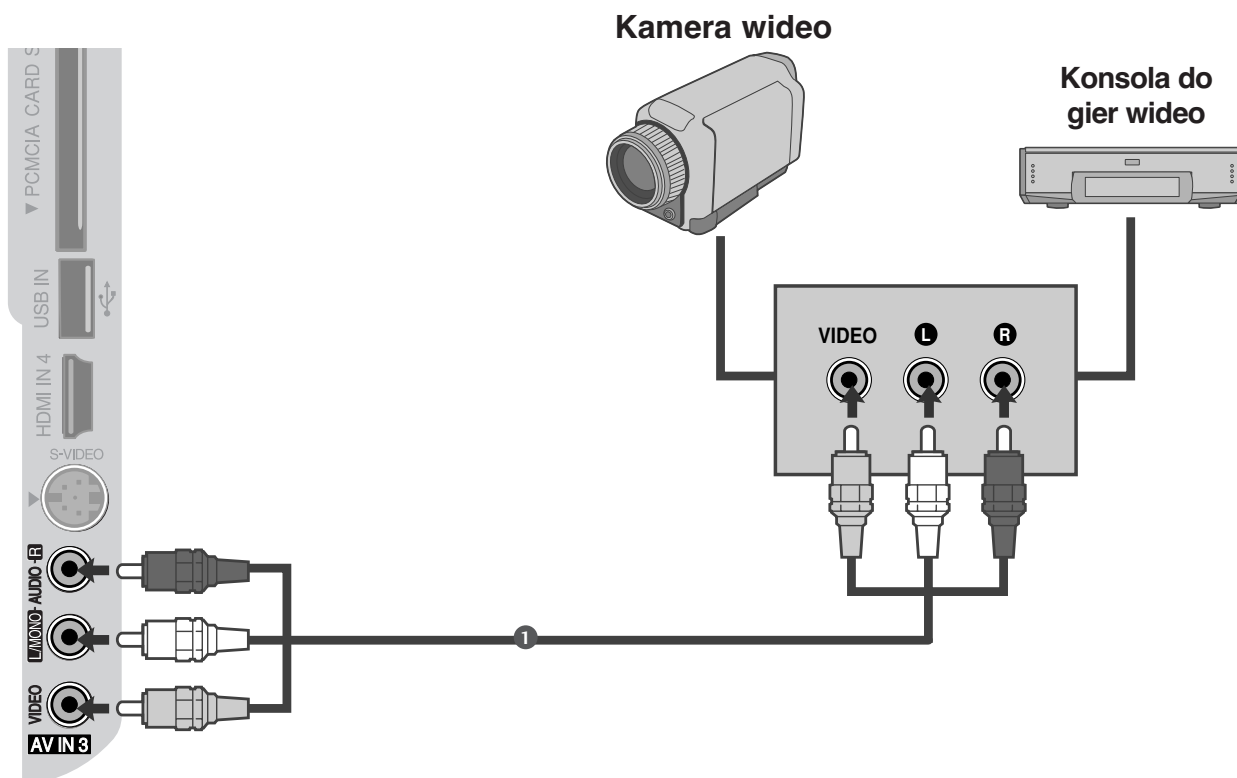

- 1 Połącz ze sobą gniazda **AUDIO/VIDEO** telewizora i magnetowidu. Dopasuj gniazda kolorami. (Video = żółty, Audio, kanał lewy = biały, Audio, kanał prawy = czerwony)
- 2 Za pomocą przycisku **INPUT** na pilocie zdalnego sterowania wybierz źródło sygnału wejściowego **AV3**.
- 3 Uruchom odpowiednie urządzenie zewnętrzne. Szczegółowe informacje znajdują się w instrukcji obsługi tego urządzenia.

KONFIGURACJA WEJŚCIA USB

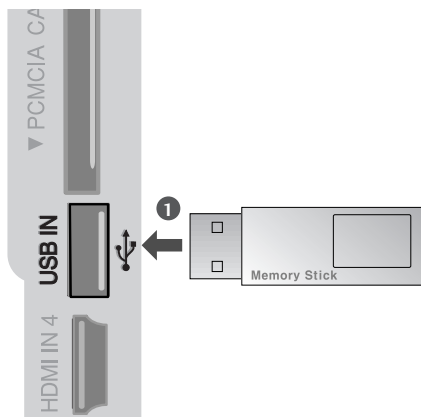

-
- 1 Podłącz urządzenie USB do gniazd USB IN z boku telewizora.
.....
 - 2 Po podłączeniu do gniazd USB IN można używać funkcji USB. (► str. 64)
-

KONFIGURACJA URZĄDZEŃ ZEWNĘTRZNYCH

Konfiguracja komputera PC

Ten odbiornik jest zgodny ze standardem Plug and Play, co oznacza, że komputer PC automatycznie dostosowuje się do ustawień odbiornika.

Podłączanie za pomocą 15- stykowego przewodu D-Sub

- 1 Połącz przewodem wyjście RGB komputera PC z wejściem **RGB IN (PC)** odbiornika.
- 2 Połącz przewodem wyjście dźwięku komputera PC z wejściem **AUDIO IN (RGB/DVI)** odbiornika.
- 3 Włącz komputer PC i odbiornik
- 4 Za pomocą przycisku **INPUT** na pilocie zdalnego sterowania wybierz źródło sygnału wejściowego **RGB**.

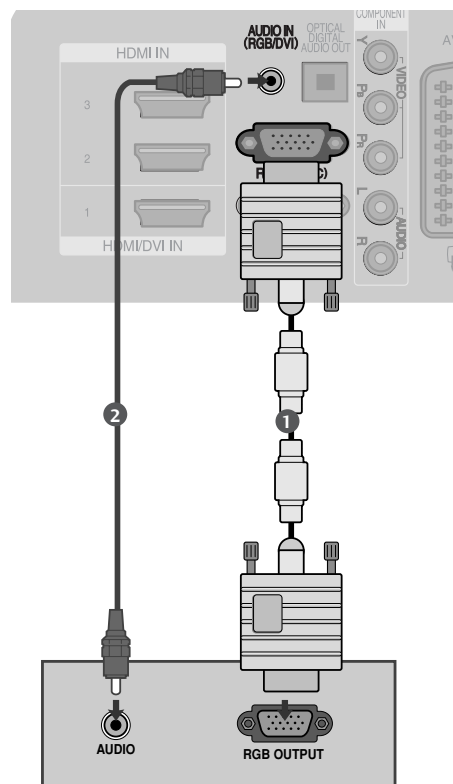

Podłączanie za pomocą kabla HDMI/DVI

- 1 Połącz wyjście DVI komputera z gniazdem wejściowym **HDMI/DVI IN1** odbiornika TV.
- 2 Połącz kablem wyjścia audio komputera PC z gniazdem wejściowy **AUDIO IN (RGB/DVI)** odbiornika.
- 3 Włącz komputer PC i odbiornik
- 4 Za pomocą przycisku **INPUT** na pilocie zdalnego sterowania wybierz źródło sygnału wejściowego **HDMI1**.

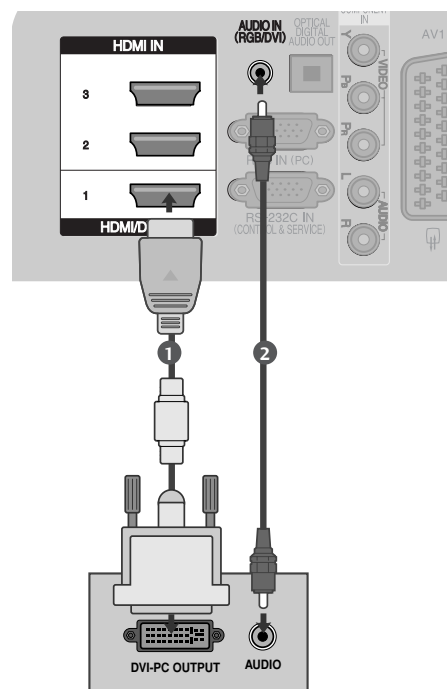

Obsługiwane rozdzielczości obrazu

MODELE TELEWIZORÓW PLAZMOWYCH

tryb RGB [PC] / HDMI/DVI [PC]

Rozdzielczość	Częstotliwość pozioma (KHz)	Częstotliwość pionowa (Hz)
720x400	31,468	70,08
640x480	31,469	59,94
800x600	37,879	60,31
1024x768	48,363	60,00
1280x768	47,78	59,87
1360x768	47,72	59,80
1920x1080	66,587	59,934
1280x1024	63,98	60,02
1400x1050	65,317	59,979

tryb HDMI/DVI [DTV]

Rozdzielczość	Częstotliwość pozioma (KHz)	Częstotliwość pionowa (Hz)
640x480	31,649	59,94
	31,469	60
720x480	31,47	59,94
	31,50	60
720x576	31,25	50,00
	37,50	50,00
1280x720	44,96	59,94
	45,00	60
1920x1080	28,125	50,00
	33,72	59,94
	33,75	60
	27,00	24,00
	33,750	30
	56,25	50,00
	67,433	59,94
	67,50	60

MODELE TELEWIZORÓW LCD

tryb RGB [PC] / HDMI/DVI [PC]

Rozdzielczość	Częstotliwość pozioma (KHz)	Częstotliwość pionowa (Hz)
720x400	31,468	70,08
640x480	31,469	59,94
800x600	37,879	60,31
1024x768	48,363	60,00
1280x768	47,78	59,87
1360x768	47,72	59,80
1920x1080	66,587	59,934
1280x1024	63,98	60,02
1400x1050	65,317	59,979

tryb HDMI/DVI [DTV]

Rozdzielczość	Częstotliwość pozioma (KHz)	Częstotliwość pionowa (Hz)
640x480	31,649	59,94
	31,469	60
720x480	31,47	59,94
	31,50	60
720x576	31,25	50,00
	37,50	50,00
1280x720	44,96	50,94
	45,00	60
1920x1080	28,125	50,00
	33,72	59,94
	33,75	60
	27,00	24,00
	33,750	30
	56,25	50,00
	67,433	59,94
	67,50	60

KONFIGURACJA URZĄDZEŃ ZEWNĘTRZNYCH

! UWAGA

- ▶ Aby uzyskać żywy obraz i dźwięk, należy podłączyć komputer PC do odbiornika.
- ▶ Należy unikać wyświetlania na ekranie odbiornika obrazu niezmiennego się przez dłuższy czas. Niezmienny obraz może zostać trwale odwzorowany na ekranie. Należy jak najczęściej używać wygaszacza ekranu.
- ▶ Komputer PC należy podłączyć do gniazda sygnału wejściowego RGB (PC) lub HDMI IN odbiornika i odpowiednio zmienić rozdzielczość obrazu z komputera PC.
- ▶ W trybie PC mogą pojawiać się zakłócenia przy niektórych rozdzielczościach, pionowych wzorach lub ustawieniach kontrastu i jasności. Należy wówczas spróbować ustawić dla trybu PC inną rozdzielczość, zmienić częstotliwość odświeżania obrazu lub wyregulować w menu jasność i kontrast, aż obraz stanie się czysty. Jeśli nie można zmienić częstotliwości odświeżania obrazu z karty graficznej komputera PC, należy wymienić kartę graficzną lub zwrócić się o pomoc do jej producenta.
- ▶ Częstotliwości pozioma i pionowa sygnału wejściowego są synchronizowane osobno.
- ▶ Połącz przewodem gniazdo wyjściowe monitora w komputerze z gniazdem wejściowym RGB (PC) odbiornika TV lub gniazdo wyjściowe HDMI komputera z gniazdem wejściowym HDMI IN (lub HDMI/DVI IN) odbiornika TV.
- ▶ Przewód audio z komputera PC należy podłączyć do gniazda wejściowego Audio odbiornika. (Kable audio nie są dostarczane razem z odbiornikiem).
- ▶ Jeśli korzystasz z karty dźwiękowej, ustaw odpowiednio dźwięk w komputerze.
- ▶ W odbiorniku tym wykorzystano rozwiązanie VESA Plug and Play. Odbiornik przekazuje dane EDID do komputera za pomocą protokołu DDC. Powoduje to automatyczną regulację komputera korzystającego z tego odbiornika.
- ▶ Protokół DDC jest ustawiony fabrycznie na tryb RGB (analogowy sygnał RGB) i HDMI (cyfrowy sygnał RGB).
- ▶ W razie potrzeby należy zmienić ustawienia na obsługę funkcji Plug and Play.
- ▶ Jeśli karta graficzna komputera nie obsługuje jednocześnie analogowego i cyfrowego wyjścia RGB, aby wyświetlić obraz z komputera na odbiorniku TV, podłącz komputer tylko do gniazda RGB albo HDMI IN (lub HDMI/DVI IN).
- ▶ Jeśli karta graficzna komputera obsługuje jednocześnie analogowe i cyfrowe wyjścia RGB, podłącz komputer do gniazda RGB lub HDMI; (drugi tryb zostanie automatycznie ustawiony przez odbiornik TV na funkcję Plug and Play).
- ▶ Jeśli użytkownik korzysta z kabla HDMI-DVI, tryb DOS może nie działać dla niektórych kart wideo.
- ▶ Jeśli zastosuje się zbyt długi kabel RGB-PC, na ekranie mogą wystąpić zakłócenia. Zalecamy używanie kabla o długości do 5 m. Zapewni on najwyższą jakość obrazu.
- ▶ Jeśli do bocznego gniazda HDMI jest podłączone urządzenie HDMI (1080 p, ponad 12 bitów), obraz na ekranie może nie być normalny.

Konfiguracja ekranu dla trybu komputera

Resetowanie ekranu

Przywraca fabryczne ustawienia Pozycja (Położenie), Size (Rozmiar) i Phase (Faza).
Ta funkcja działa w następujących trybach: RGB[PC].

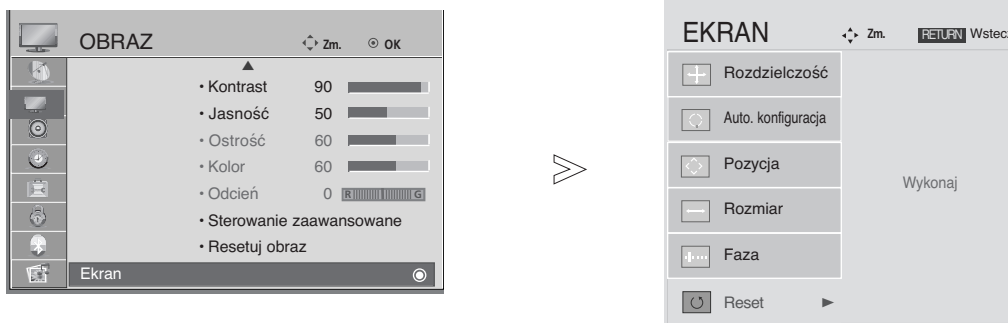

- 1   Wybierz opcję **OBRAZ**.
- 2   Wybierz opcję **EKRAN**.
- 3   Wybierz opcję **Reset (Resetowanie)**.
- 4   Wybierz opcję **Tak**.
- 5  Uruchom Resetowanie.

- Kolejno naciskaj przycisk **MENU**, aby powrócić do normalnego trybu oglądania telewizji.
- Naciśnij przycisk **RETURN** (Powrót), aby przejść do poprzedniego ekranu menu.

KONFIGURACJA URZĄDZEŃ ZEWNĘTRZNYCH

Ustawienia parametrów położenia, rozmiaru i fazy obrazu

Jeśli po przeprowadzeniu automatycznej regulacji obraz nie jest wyraźny (w szczególności jeśli wyświetlane litery drżą), należy ręcznie wyregulować fazę obrazu.

Ta funkcja działa w następujących trybach: RGB[PC].

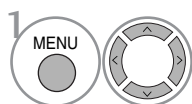
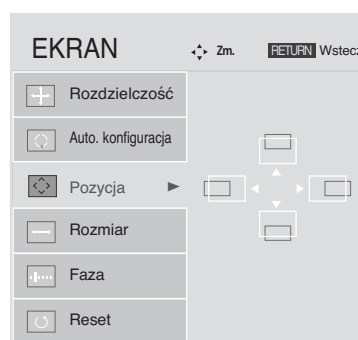
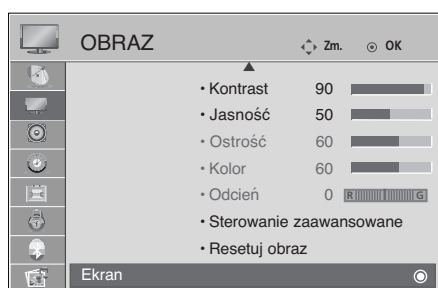

Wybierz opcję **OBRAZ**.

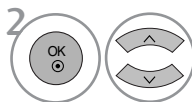

Wybierz opcję **EKRAN**.

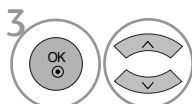

Wybierz opcję **Pozycja**, **Rozmiar** lub **Faza**.

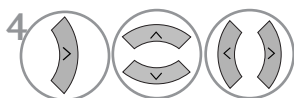

Dokonaj odpowiednich zmian.

- Kolejno naciskaj przycisk **MENU**, aby powrócić do normalnego trybu oglądania telewizji.
- Naciśnij przycisk **RETURN** (Powrót), aby przejść do poprzedniego ekranu menu.

Wybieranie rozdzielczości

Aby wyświetlany był normalny obraz, należy dopasować rozdzielczość trybu RGB do trybu komputera.

Ta funkcja działa w następujących trybach: RGB[PC].



- 1   Wybierz opcję **OBRAZ**.
- 2   Wybierz opcję **EKRAN**.
- 3   Wybierz opcję **Rozdzielczość**.
- 4   Wybierz żądaną rozdzielczość.

- Kolejno naciskaj przycisk **MENU**, aby powrócić do normalnego trybu oglądania telewizji.
- Naciśnij przycisk **RETURN** (Powrót), aby przejść do poprzedniego ekranu menu.

KONFIGURACJA URZĄDZEŃ ZEWNĘTRZNYCH





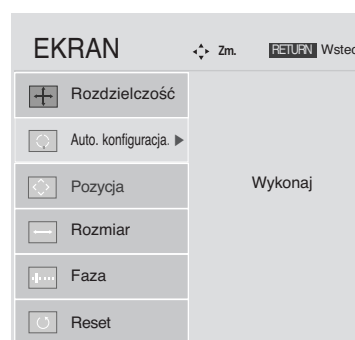
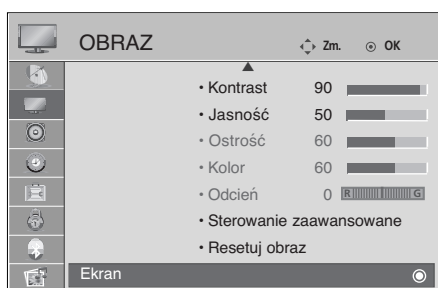

Automatyczna konfiguracja (tylko tryb RGB [PC])

Ta funkcja umożliwia automatyczną regulację położenia obrazu i minimalizuje drgania obrazu. Jeśli obraz w dalszym ciągu nie jest poprawny, monitor pracuje prawidłowo ale wymaga dalszych regulacji.

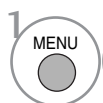
Auto. konfiguracja (Automatyczna konfiguracja)

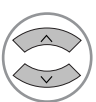
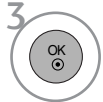
Ta funkcja służy do automatycznego regulowania położenia ekranu oraz ustawień zegara i fazy. Wyświetlany obraz utraci stabilność na kilka sekund podczas trwania automatycznej konfiguracji.

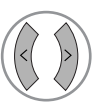

-   Wybierz opcję **OBRAZ**.
-   Wybierz opcję **EKRAN**.
-   Wybierz opcję **Auto. konfiguracja**.
-   Wybierz opcję **Tak**.
-  Uruchom opcję **Auto. konfiguracja**.

- Jeśli pozycja obrazu nadal nie jest poprawna, skorzystaj ponownie z funkcji automatycznej regulacji.
- Jeśli po użyciu funkcji automatycznej regulacji w trybie RGB (PC) obraz wymaga dalszej regulacji, można przeprowadzić regulację za pomocą opcji Pozycja, Size (Rozmiar) i Phase (Faza).

- Kolejno naciskaj przycisk **MENU**, aby powrócić do normalnego trybu oglądania telewizji.
- Naciśnij przycisk **RETURN** (Powrót), aby przejść do poprzedniego ekranu menu.

Inicjowanie (przywrócenie oryginalnych ustawień fabrycznych)

Ta funkcja działa w bieżącym trybie.
Powoduje inicjowanie wyregulowanych wartości.

Jeśli **blokada odbiornika** w menu jest „**Włączona**”, pojawi się okienko z prośbą o podanie hasła.

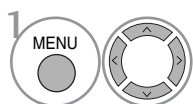
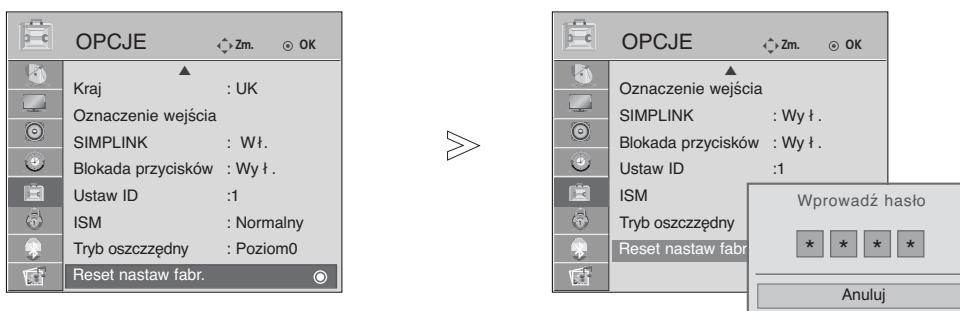

Wybierz menu **OPCJE**.

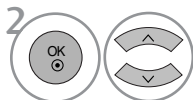

Wybierz opcję **Reset nastaw fabr.**



- Jeśli **włączono blokadę odbiornika**, i zapomniałeś hasła, nżaciśnij cyfry 7,7,7,7 na pilocie zdalnego sterowania.

- Kolejno naciskaj przycisk **MENU**, aby powrócić do normalnego trybu oglądania telewizji.
- Naciśnij przycisk **RETURN** (Powrót), aby przejść do poprzedniego ekranu menu.

OGŁADANIE TELEWIZJI/PRZEŁĄCZANIE PROGRAMÓW

Funkcje przycisków pilota zdalnego sterowania

Korzystając z pilota zdalnego sterowania, należy kierować go na czujnik zdalnego sterowania telewizora.

OGŁADANIE TELEWIZJI/PRZEŁĄCZANIE PROGRAMÓW



- 1**
- MODE** Wybór trybu pracy pilota.
 - POWER** Włączanie odbiornika ze stanu czuwania i wyłączenie do stanu czuwania.
 - INPUT** Wybór zewnętrznego wejścia sygnału w określonej sekwencji.
Włącza odbiornik ze stanu czuwania.
 - TV/RAD** Służy do wybierania radia, telewizji i kanału telewizji cyfrowej.
- Q.MENU (Szybkie menu ekranowe)** Umożliwia szybki dostęp do funkcji (Proporcje ekranu, Tryb oszczędny (modele telewizorów plazmowych), Podświetlenie (modele telewizorów LCD), Czysty głos, Tryb obrazu, Tryb dźwięku, Audio, Drzemka, Odłącz USB).
- MENU** Umożliwia wybór menu.
Usuwa wszystkie wyświetlane menu z ekranu i umożliwia powrót z każdego menu do trybu telewizji.
- GUIDE** Wyświetla program telewizyjny.
- PRZYCISKI STRZAŁEK (w górę/w dół/w lewo)** Umożliwiają poruszanie się po menu ekranowych i modyfikowanie ustawień odbiornika.
- OK** Umożliwia zatwierdzenie wyboru lub wyświetlenie bieżącego trybu.
- RETURN (EXIT) (Powrót (Wyjście))** Umożliwia użytkownikowi cofnięcie się o jeden krok w aplikacji interaktywnej, funkcji EPG lub innej funkcji opartej na interakcji z użytkownikiem.
- INFO ⓘ** Wyświetla aktualne informacje ekranowe.
- AV MODE (TRYB AV)** Pozwala wybierać i regulować obraz oraz dźwięk w wypadku podłączenia urządzeń AV.
- PRZYCISKI KOLOROWE** Te przyciski służą do obsługi teletekstu (tylko modele z **teletekstem**) lub **edycji programów**.
- 2**
- Przyciski Teletekst** Te przyciski służą do obsługi teletekstu. Szczegółowe informacje na ich temat znajdują się w podrozdziale **Teletekst**.
- SUBTITLE** Przywraca preferowaną wersję napisów w trybie cyfrowym.
- SIMPLINK** Wyświetla listę urządzeń AV podłączonych do telewizora. Wciśnięcie tego przycisku powoduje wyświetlenie menu Simplink na ekranie.



Głośność (VOL) w górę /w dół Umożliwia regulację głośności.

MARK (Oznacz) Służy do zaznaczania i usuwania oznaczeń programów w menu USB.

FAV Wyświetlenie wybranego ulubionego programu.

MUTE Umożliwia włączanie i wyłączenie dźwięku.

Program (PR) w górę /w dół Umożliwia wybór programu.

PAGE UP/DOWN (Poprzednia/następna strona) Przejście od jednego pełnego zestawu informacji ekranowych do następnego.

Przyciski numeryczne 0-9 Umożliwiają wybór programu. Umożliwiają wybór numerowanych elementów menu.

LIST Wyświetlenie tablicy programów.

Q.VIEW Umożliwia powrót do poprzednio oglądanego programu.

Przyciski sterujące menu SIMPLINK/USB Służy do sterowania menu SIMPLINK lub USB (Photo List (Lista zdjęć) i Music List (Lista muzyki))

Wkładanie baterii

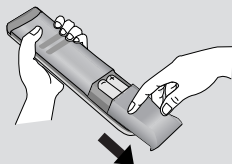

- Otwórz pokrywę komory baterii z tyłu pilota.
- Włóż dwie baterie AAA o napięciu 1,5 V z zachowaniem odpowiedniej polaryzacji (+ do +, - do -). Nie wolno mieszać nowych baterii ze starymi lub używanymi.
- Zamknij pokrywę.

OGŁĄDANIE TELEWIZJI/PRZEŁĄCZANIE PROGRAMÓW

WŁĄCZANIE TELEWIZORA

- Z funkcji telewizora można korzystać dopiero po jego włączeniu.

- 1 Najpierw podłącz prawidłowo przewód zasilający
W tym momencie telewizor przełączy się w tryb czuwania.
- 2 Aby włączyć telewizor w trybie czuwania, naciśnij przycisk ϕ / I, INPUT lub P \blacktriangle \blacktriangledown (lub P \wedge \vee) na odbiorniku albo naciśnij przycisk POWER, INPUT, P \wedge \vee lub **Przyciski numeryczne** na pilocie zdalnego sterowania.

Konfiguracja

Jeśli po włączeniu odbiornika na ekranie jest wyświetlone menu ekranowe, użytkownik może ustawić opcje Language (Język), Select Mode (Tryb wyboru), Country (Kraj), Strefa czasowa (Strefę czasową) i Auto programme tuning (Automatyczne dostrajanie programów).

UWAGA :

- a. Jeśli użytkownik nie naciśnie przycisku, menu automatycznie zniknie z ekranu po około 40 sekundach.
- b. Aby zamienić wyświetlane obecnie menu ekranowe na poprzednie, należy nacisnąć przycisk RETURN.
- c. W krajach, gdzie standard transmisji cyfrowej nie został jeszcze ustalony, niektóre funkcje związane z obsługą telewizji cyfrowej (DTV) mogą nie pracować, gdyż są zależne od dostępnych na danym obszarze usług cyfrowych.
- d. Tryb „Dom” jest optymalnym ustawieniem dla środowisk domowych i jest domyślnym trybem telewizora.
- e. Tryb „Sklep” jest optymalnym ustawieniem dla środowisk sklepowych. Jeśli użytkownik zmieni dane dotyczące jakości, tryb „Sklep” spowoduje przejście po pewnym czasie na jakość obrazu ustawioną przez użytkownika.
- f. Tryb (Sklep , Dom) można zmienić, wybierając opcję Factory Reset (Resetowanie do ustawień fabrycznych) z menu OPCJE.
- g. Tryb „Sklep” jest optymalnym ustawieniem do eksponowania urządzenia w sklepie. Tryb „Sklep” jest przeznaczony do ustawienia jakości obrazu i po pewnym czasie powoduje uruchomienie w telewizorze trybu „TruMotion Demo” (Demonstracja funkcji TruMotion). (tylko modele 37/42/47/52LG70**)

Wybieranie programu

- 1 Naciskaj przyciski P \wedge \vee lub przyciski numeryczne, aby wybrać numer programu.

Regulacja głośności

- 1 Naciśnij przycisk \blacktriangle + lub -, aby wyregulować głośność.

Aby wyłączyć dźwięk, naciśnij przycisk **MUTE**.

Wyciszenie można anulować, naciskając przycisk **MUTE**, \blacktriangle + lub -, lub I/II.

QUICK MENU (SZYBKIE MENU)

Menu ekranowe zakupionego odbiornika może się nieco różnić od przedstawionego w niniejszej instrukcji. Q.Menu (Quick Menu) (Szybkie menu) zawiera często używane funkcje.

- **Proporcje ekranu** : Umożliwia wybranie żądanego formatu obrazu.
Aby wybrać format Zoom (Powiększenie), należy w menu Ratio (Proporcje) wybrać opcje 14:9, Zoom1 i Zoom2. Po zakończeniu wyboru trybu powiększenia następuje powrót do Q.Menu.
- **Tryb oszczędny** (tylko telewizory plazmowe): Służy do regulacji jasności ekranu w celu zmniejszenia zużycia energii przez telewizor.
- **Podświetlenie** (tylko telewizory LCD)
Regulacja jasności obrazu.
Zmiana trybu źródła powoduje przywrócenie domyślnych ustawień jasności.
- **Czysty głos**: Funkcja "Czysty głos"
- **Tryb obrazu** : Umożliwia wybór żądanego trybu obrazu.
- **Tryb dźwięku** : Jest to funkcja automatycznego ustawiania kombinacji dźwięku, która najlepiej pasuje do oglądanego obrazu. Umożliwia wybór żądanego trybu dźwięku.
- **Audio**: Umożliwia wybór wyjścia dźwięku.
- **Drzemka** : Umożliwia włączenie programatora wyłączenia.
- **Odłącz USB**: Aby wyjąć urządzenie USB, należy wybrać opcję „Odłącz USB”

MODELE TELEWIZORÓW PLAZMOWYCH

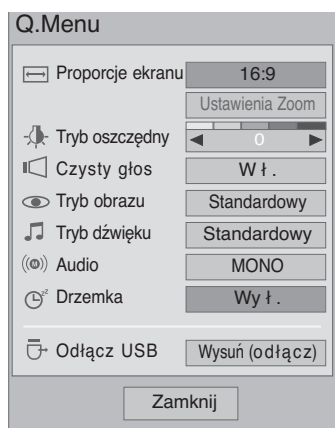

MODELE TELEWIZORÓW LCD

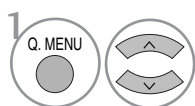

Wyświetl każde menu.



Wybierz żądane źródło.



- Naciśnij przycisk **Q.MENU**, aby powrócić do normalnego trybu oglądania telewizji.
- Naciśnij przycisk **RETURN** (Powrót), aby przejść do poprzedniego ekranu menu.

OGŁĄDANIE TELEWIZJI/PRZEŁĄCZANIE PROGRAMÓW

WYBIERANIE I REGULACJA MENU EKRANOWYCH

Menu ekranowe zakupionego odbiornika może się nieco różnić od przedstawionego w niniejszej instrukcji.

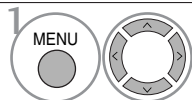
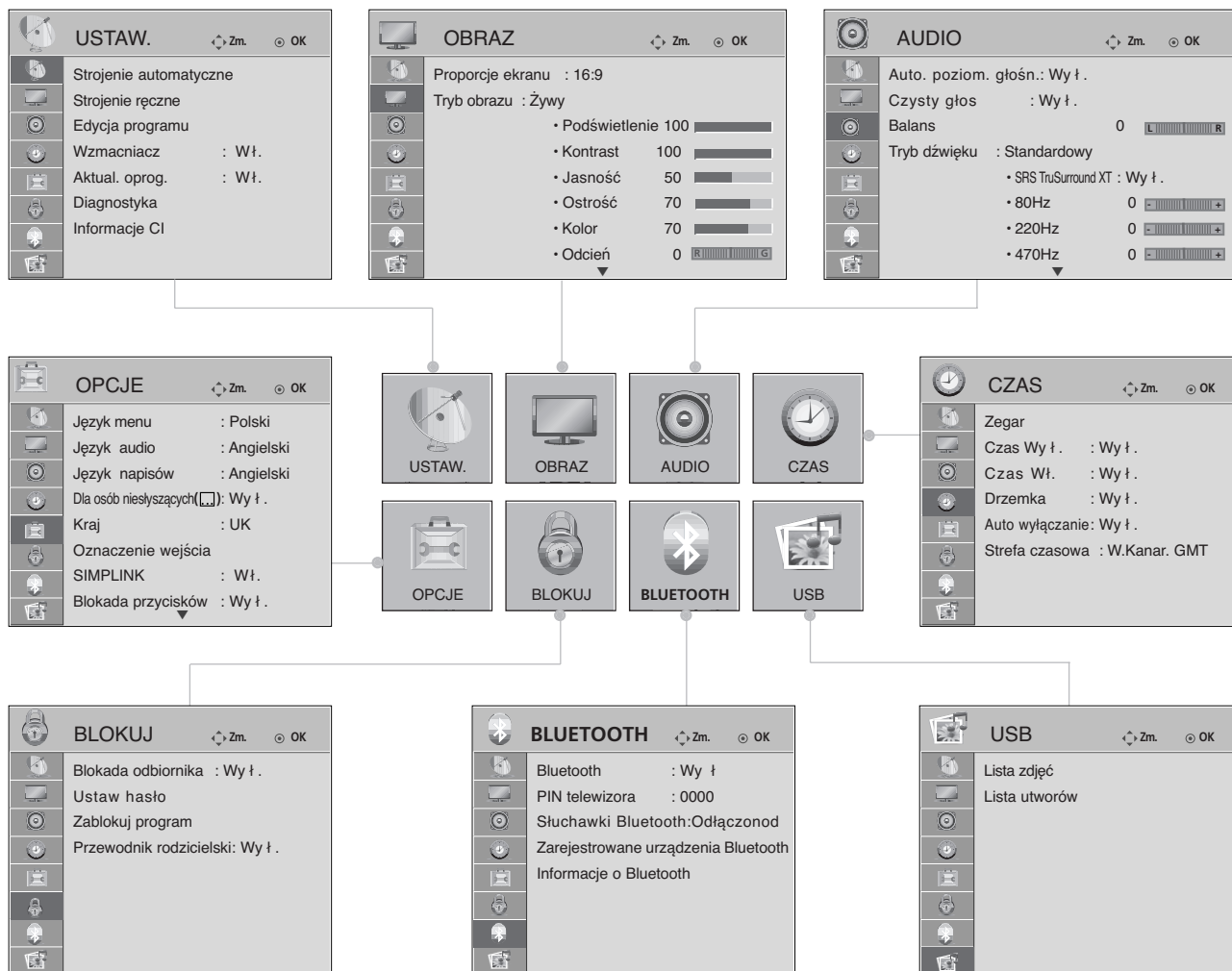

1 Wyświetl każde menu.

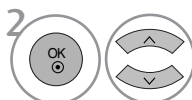

2 Wybierz element menu.



3 Przejdź do menu podręcznego.

- Kolejno naciskaj przycisk **MENU**, aby powrócić do normalnego trybu oglądania telewizji.
- Naciśnij przycisk **RETURN** (Powrót), aby przejść do poprzedniego ekranu menu.

! UWAGA

- ▶ Użycie funkcji **ISM** (metoda ISM) i **Tryb oszczędny** (oszczędzanie energii) jest możliwe tylko w telewizorach plazmowych.
- ▶ Użycie funkcji **Podświetlenie**, **Power Indicator** (Wskaźnik włączenia zasilania), **TruMotion**, **TruMotion Demo** (Demonstracja TruMotion), **Simple Manual** (Prosta instrukcja) jest możliwe tylko w telewizorach LCD.
- ▶ Użycie funkcji **TruMotion**, **TruMotion Demo** (Demonstracja TruMotion) jest możliwe tylko w modelach 37/42/47/52LG70**.
- ▶ W trybie analogowym nie można używać funkcji **Informacje CI** (Informacje o module CI) i **Wzmacniacz** (Wzmacniacz).

AUTOMATYCZNE DOSTRAJANIE PROGRAMÓW

Skorzystaj z tej funkcji, aby odbiornik automatycznie znalazł i zapisał wszystkie dostępne programy. Po wybraniu automatycznego dostrajania programów, wszystkie poprzednio zapisane programy zostaną skasowane.

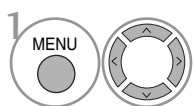
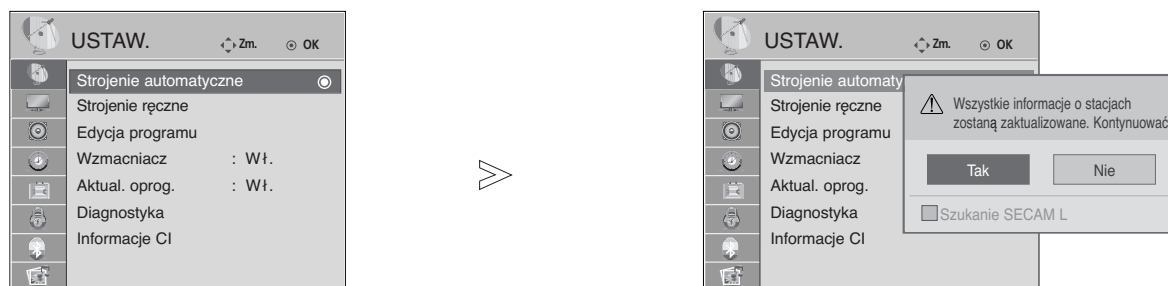

Wybierz menu **USTAW.**

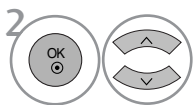

Wybierz opcję **Strojenie automatyczne**.

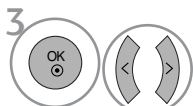

Wybierz opcję **Tak**.



Uruchom funkcję **Strojenie automatyczne**.

- W trybie **włączonej blokady odbiornika** wprowadź 4-cyfrowe hasło, korzystając z przycisków NUMERYCZNYCH.
- Jeśli chcesz kontynuować automatyczne dostrajanie, wybierz opcję **TAK** za pomocą przycisku < >. Następnie naciśnij przycisk **OK**. W przeciwnym wypadku wybierz opcję **NIE**.

- Kolejno naciskaj przycisk **MENU**, aby powrócić do normalnego trybu oglądania telewizji.
- Naciśnij przycisk **RETURN** (Powrót), aby przejść do poprzedniego ekranu menu.

OGŁĄDANIE TELEWIZJI/PRZEŁĄCZANIE PROGRAMÓW

RĘCZNE DOSTRAJANIE PROGRAMÓW (W TRYBIE CYFROWYM)

Funkcja Ręczne dostrajanie pozwala ręcznie dodać program do listy programów.

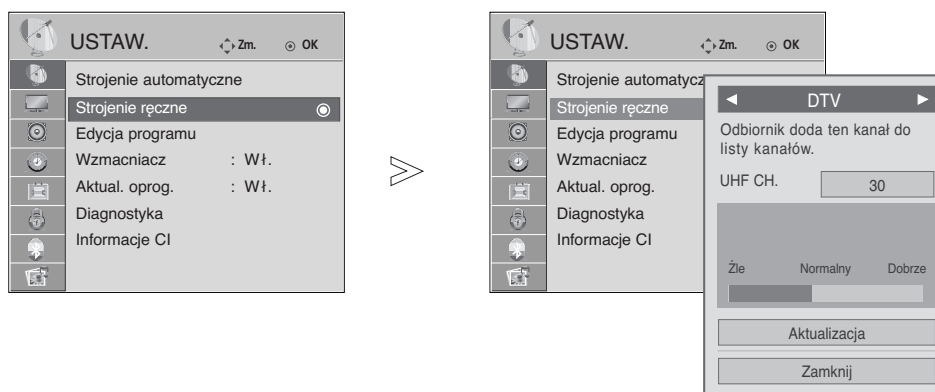

OGŁĄDANIE TELEWIZJI/PRZEŁĄCZANIE PROGRAMÓW

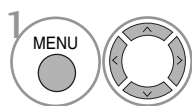

Wybierz menu **USTAW.**

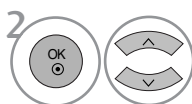

Wybierz opcję **Strojenie ręczne.**

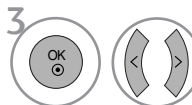

Wybierz opcję **DTV (Telewizja cyfrowa).**

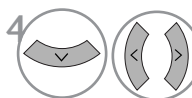

Wybierz żądany numer kanału.







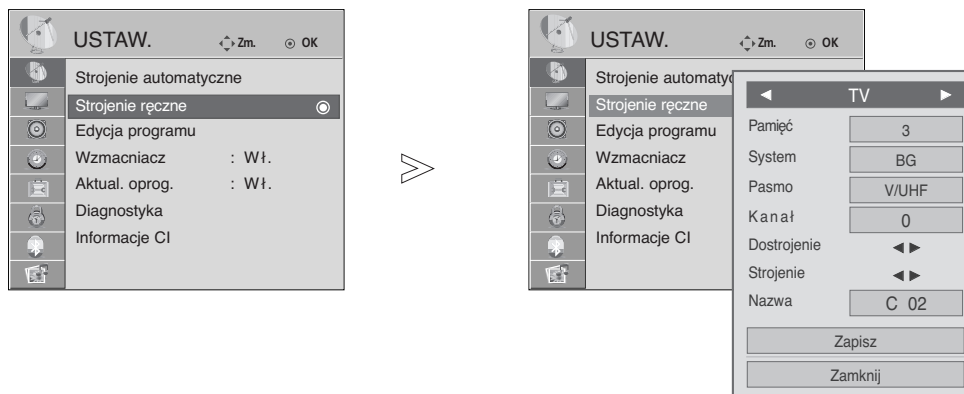

• W trybie **włączonej blokady odbiornika** wprowadź 4-cyfrowe hasło, korzystając z przycisków **NUMERYCZNYCH**.

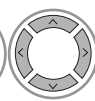

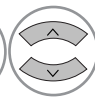

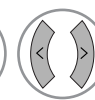

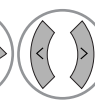
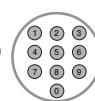
- Kolejno naciskaj przycisk **MENU**, aby powrócić do normalnego trybu oglądania telewizji.
- Naciśnij przycisk **RETURN** (Powrót), aby przejść do poprzedniego ekranu menu.

Ręczne dostrajanie programów (W TRYBIE CYFROWYM)

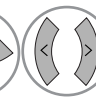
Ręczne programowanie umożliwia ręczne dostrajenie i uporządkowanie stacji w dowolnej kolejności.

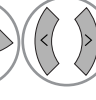
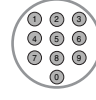

-   Wybierz menu **USTAW..**
-   Wybierz opcję **Strojenie ręczne**.
-   Wybierz opcję **TV**.
-   lub  Wybierz żądany numer programu.
-   Wybierz system TV.

-   Wybierz opcję **V/UHF** lub **TV Kab** (TV kablowa).
-   lub  Wybierz żądany numer kanału.
-   Rozpocznij wyszukiwanie.
-   Wybierz opcję **Zapisz**.

- Kolejno naciskaj przycisk **MENU**, aby powrócić do normalnego trybu oglądania telewizji.
- Naciśnij przycisk **RETURN** (Powrót), aby przejść do poprzedniego ekranu menu.





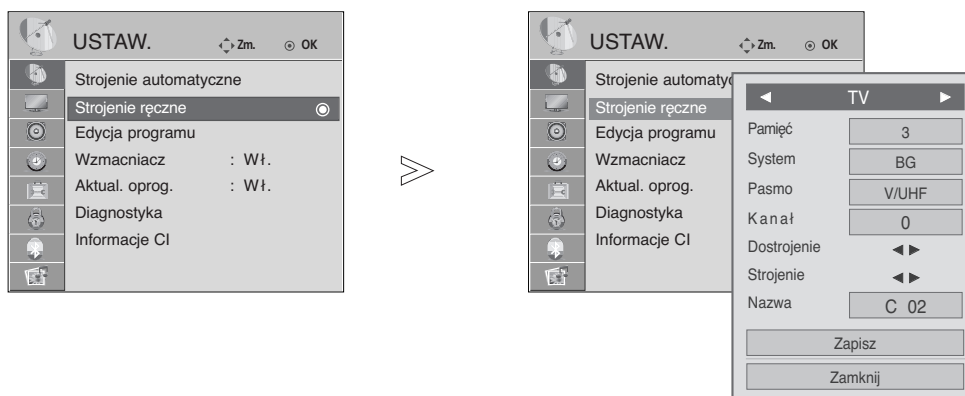



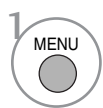
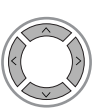

- W trybie **włączonej blokady odbiornika** wprowadź 4-cyfrowe hasło, korzystając z przycisków NUMERYCZNYCH.
- **L** : SECAM L/L' (Francja)
- **BG** : PAL B/G, SECAM B/G (Europa/ Europa Wsch. /Azja/Nowa Zelandia/Śr. Wschód/Afryka/ Australia)
- **I** : PAL I/II (Wlk. Bryt./ Irlandia/ Hong Kong/ RPA)
- **DK** : PAL D/K, SECAM D/K (Europa Wsch. /Chiny / Afryka / WNP)
- Aby zapisać inny program, powtórz kroki od 4 do 9.

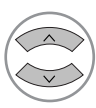
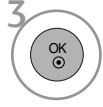
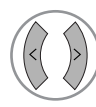
OGŁĄDANIE TELEWIZJI/PRZEŁĄCZANIE PROGRAMÓW



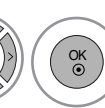

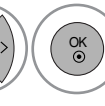

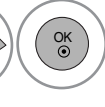
■ Nadawanie nazw stacjom

Każdemu numerowi programu można także przypisać nazwę stacji składającą się z pięciu znaków.

-   Wybierz menu **USTAW.**.
-   Wybierz opcję **Strojenie ręczne**.
-   Wybierz system **TV**.
-   Wybierz opcję **Nazwa**.
-   Wybierz pozycję, a następnie wybierz drugi znak i tak dalej.
Można używać znaków alfabety od A do Z, cyfr od 0 do 9, znaków + i - oraz spacji.
-   Wybierz opcję **Zamknij**.
-   Wybierz opcję **Zapisz**.

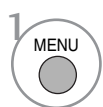
■ Precyzyjne dostrajanie

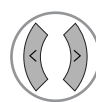
Zazwyczaj precyzyjne dostrajanie jest konieczne tylko w warunkach słabego odbioru sygnału.

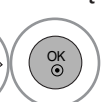
-   Wybierz menu **USTAW.**.
-   Wybierz opcję **Strojenie ręczne**.
-   Wybierz system **TV**.
-  Wybierz opcję **Dostrojenie**.
-  Przeprowadź precyzyjne strojenie, aby uzyskać najlepszy obraz i dźwięk.
-   Wybierz opcję **Zapisz**.

- Kolejno naciskaj przycisk **MENU**, aby powrócić do normalnego trybu oglądania telewizji.
- Naciśnij przycisk **RETURN** (Powrót), aby przejść do poprzedniego ekranu menu.

EDYCJA PROGRAMÓW

Jeśli jakiś numer programu zostanie pominięty, nie będzie można go wybrać przyciskiem P ^ v podczas oglądania telewizji.

Aby wybrać pominięty program, wpisz bezpośrednio numer programu za pomocą przycisków NUMERYCZNYCH lub wybierz go w menu edycji programów.

Ta funkcja umożliwi pomijanie programów zapisanych w pamięci odbiornika.

W niektórych krajach dostępne jest przenoszenie numeru programy tylko przez przycisk **ZÓŁTY**.

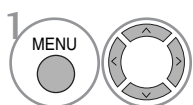
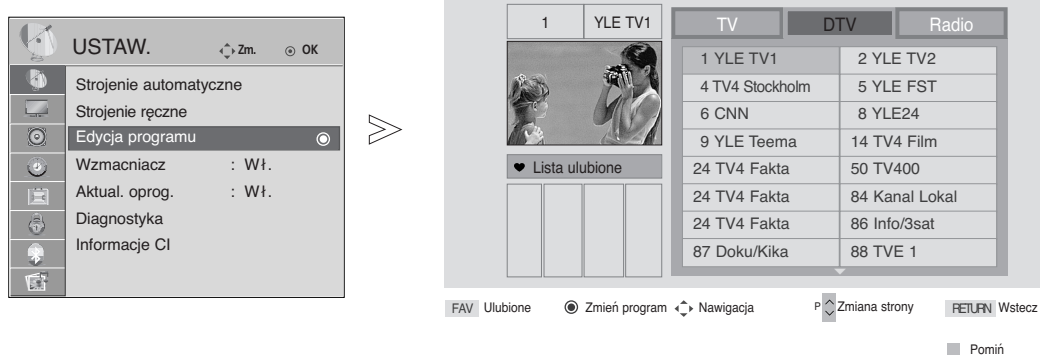

Wybierz menu **USTAW..**

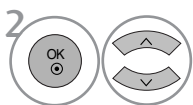

Wybierz opcję **Edycja programu.**



Wejdź do trybu **Edycja programu.**



Wybierz program, który chcesz zapisać lub pominąć.

• W trybie **włączonej blokady odbiornika** wprowadź 4-cyfrowe hasło, korzystając z przycisków NUMERYCZNYCH.

- Kolejno naciskaj przycisk **MENU**, aby powrócić do normalnego trybu oglądania telewizji.
- Naciśnij przycisk **RETURN** (Powrót), aby przejść do poprzedniego ekranu menu.

OGLĄDANIE TELEWIZJI/PRZEŁĄCZANIE PROGRAMÓW

W trybie telewizji cyfrowej DTV / radia

■ Pomijanie numeru programu



1 Wybierz numer programu, który chcesz pominąć.



2 Pomijany program zostanie oznaczony kolorem niebieskim.



3 Zwolnij pomijany program.

- Kiedy numer programu jest pomijany, oznacza to, że nie można go wybrać przyciskiem **P** ^ v podczas normalnego oglądania telewizji.
- Aby wybrać pominięty program, wpisz bezpośrednio numer programu za pomocą przycisków **NUMERYCZNYCH** albo wybierz go w menu edycji programów lub w programie TV (funkcja EPG).

■ Wybieranie ulubionego programu



1 Wybierz numer ulubionego programu.

- Wybrany program zostanie automatycznie dodany do listy ulubionych programów.

W trybie telewizji

Ta funkcja umożliwi usunięcie lub pominięcie programów zapisanych w pamięci odbiornika. Można także przenieść niektóre stacje pod inne numery programów.

■ Auto Sort (Sortowanie automatyczne)



Uruchom funkcję **Auto Sort** (Sortowanie automatyczne).

- Po jednorazowym uruchomieniu funkcji Auto Sort (Sortowanie automatyczne) nie można edytować programów.

■ Usuwanie programu

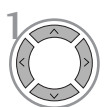

Wybierz numer programu, który chcesz usunąć.

- Wybrany program zostanie usunięty, a kolejne programy zostaną przesunięte o jedną pozycję.



Usuwany program zostanie oznaczony kolorem czerwonym.



Zwolnij usuwany program.

■ Przenoszenie programu



Wybierz numer programu, który chcesz przenieść.



Przenoszony program zostanie oznaczony kolorem ŻÓŁTYM.



Zwolnij przenoszony program.

■ Pomijanie numeru programu



Wybierz numer programu, który chcesz pominąć.



Pomijany program zostanie oznaczony kolorem niebieskim.



Zwolnij pomijany program.

- Kiedy numer programu jest pomijany, oznacza to, że nie można go wybrać przyciskiem P \wedge \vee podczas normalnego oglądania telewizji.
- Aby wybrać pomijany program, wpisz bezpośrednio numer programu przyciskami NUMERYCZNYMI lub wybierz go w menu edycji programów lub tablicy programów.

■ Wybieranie ulubionego programu



Wybierz numer ulubionego programu.

- Wybrany program zostanie dodany do listy ulubionych programów.





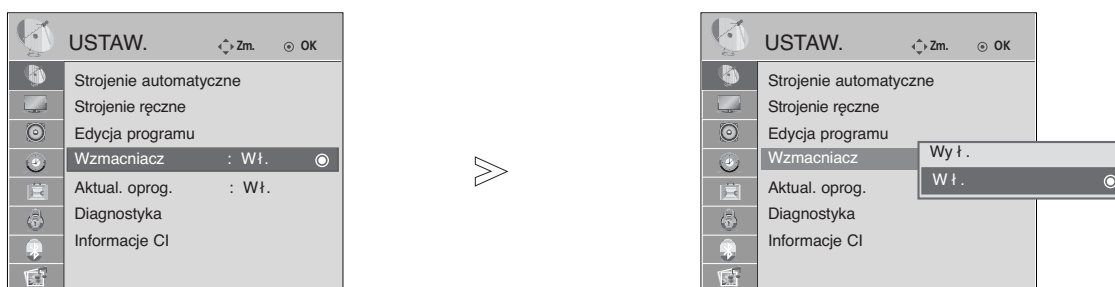

OGŁĄDANIE TELEWIZJI/PRZEŁĄCZANIE PROGRAMÓW

FUNKCJA WZMACNIACZ (TYLKO W TRYBIE CYFROWYM)

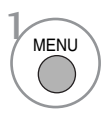
Jeśli odbiór jest słaby, włącz opcję Wzmacniacz (Wzmacniacz)

Jeśli sygnał jest silny, wyłącz tę funkcję.

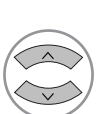

-   Wybierz menu **USTAW.**
-   Wybierz opcję **Wzmacniacz.**
-   Wybierz opcję **W ł** lub **Wy ł ..**
-  Wybierz opcję **Save (Zapisz).**

- Kolejno naciskaj przycisk **MENU**, aby powrócić do normalnego trybu oglądania telewizji.
- Naciśnij przycisk **RETURN** (Powrót), aby przejść do poprzedniego ekranu menu.

AKTUAL. OPROG.

Aktualizacja oprogramowania (Aktual. oprogram.) oznacza, że można pobrać oprogramowanie za pomocą systemu naziemnej transmisji cyfrowej.

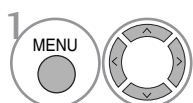
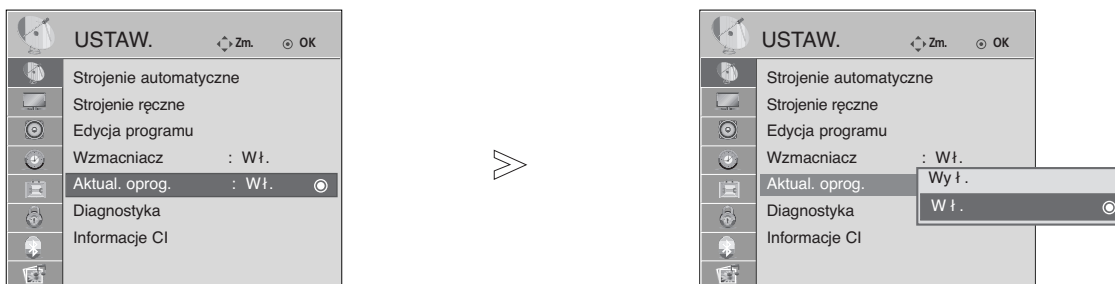

Wybierz menu **USTAW..**

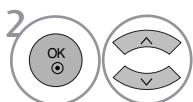

Wybierz menu **Aktual. oprogram.** (Aktualizacja oprogramowania).

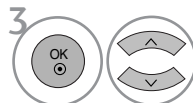

Wybierz opcję **Wł.** lub **Wył..**

- Jeśli wybierzesz opcję **Wł.**, na ekranie zostanie wyświetlone okno z komunikatem informującym o znalezieniu nowego oprogramowania i zapytaniem o zgodę użytkownika na jego zainstalowanie.



Wybierz opcję Save (Zapisz).

* Podczas konfiguracji opcji **Aktual. oprogram.**

Czasami transmisja informacji o uaktualnieniu oprogramowania może spowodować wyświetlenie na ekranie telewizora następującego menu.

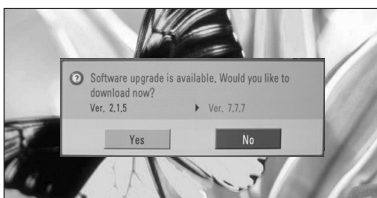

Gdy funkcja aktualizacji oprogramowania jest wyłączona, pojawi się okienko umożliwiające jej włączenie.

Wybierz opcję **TAK** za pomocą przycisku < >, po czym zobaczysz na ekranie następujący obraz.



Po wyłączeniu się odbiornika, rozpoczyna się pobieranie oprogramowania.

Po włączeniu zasilania podczas aktualizacji, jest wyświetlane okienko z postępowaniem operacji.

Po zakończeniu aktualizacji oprogramowania, telewizor uruchamia się ponownie.

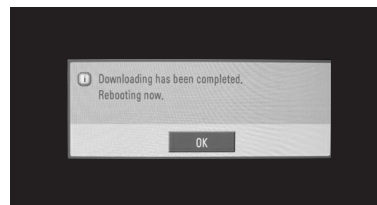

- W trakcie aktualizacji oprogramowania należy przestrzegać następujących zaleceń:

- Nie wolno przerwać zasilania odbiornika.
- Nie wolno wyłączyć odbiornika.
- Nie wolno odłączyć anteny.
- Po zakończeniu aktualizacji oprogramowania można zaakceptować zaktualizowaną wersję oprogramowania w menu Diagnostyka.

OGŁĄDANIE TELEWIZJI/PRZEŁĄCZANIE PROGRAMÓW

DIAGNOSTYKA

Ta funkcja umożliwia obejrzenie nazwy producenta, modelu/typu, numeru seryjnego i wersji oprogramowania.

Wyświetlone tu są informacje na temat włączonego multipleksera i mocy jego sygnału.

Wyświetlone tu są informacje na temat sygnału oraz nazwa serwisowa wybranego multipleksera.

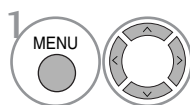
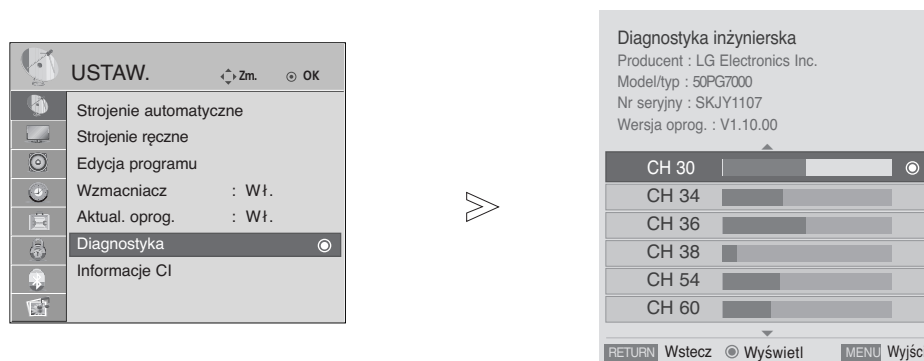

Wybierz menu **USTAW.**

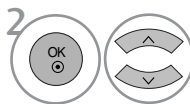

Wybierz menu **Diagnostyka.**



Wyświetl opcje Manufacturer (Producent), Model/Type (Model/Typ), Serial Number (Numer seryjny) i Software Version (Wersja oprogramowania).

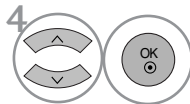

Wyświetl informacje o kanale.

- Kolejno naciskaj przycisk **MENU**, aby powrócić do normalnego trybu oglądania telewizji.
- Naciśnij przycisk **RETURN** (Powrót), aby przejść do poprzedniego ekranu menu.

INFORMACJE O MODULE CI (COMMON INTERFACE)

Ta funkcja umożliwia oglądanie niektórych usług kodowanych (płatnych). Jeśli usunie się moduł CI, oglądanie usług płatnych stanie się niemożliwe. Jeśli moduł jest włożony do gniazda CI, użytkownik ma dostęp do menu modułu. Moduł CI i kartę procesorową można nabyć u lokalnego sprzedawcy. Nie należy często wkładać lub wyjmować modułu CAM do/z odbiornika TV. Może to spowodować problemy. Jeśli włączy się odbiornik po włożeniu modułu CI, często nie słychać dźwięku.

Na ekranie może też pojawić się nienaturalny obraz związany z modułem CI i kartą procesorową.

Funkcja CI (Common Interface) nie może być stosowana w przypadku transmisji krajowych.

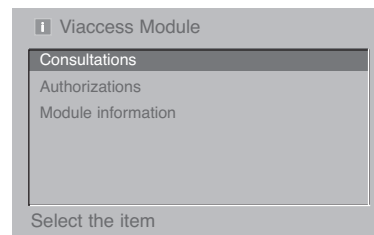
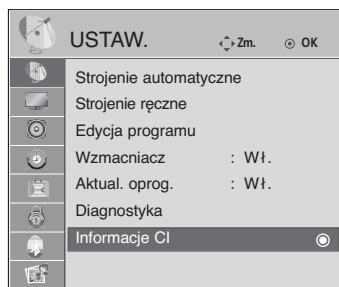

- To menu ekranowe służy jedynie do ilustracji. Opcje menu i format ekranu mogą być różne dla różnych operatorów świadczących płatne usługi cyfrowe.
- Użytkownik może się zwrócić do sprzedawcy z prośbą o zmianę menu ekranowego dotyczącego modułu CI (Common Interface) i jego obsługi.

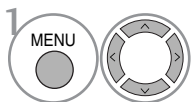

1 Wybierz menu **USTAW..**

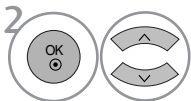

2 Wybierz **Informacje CI.**

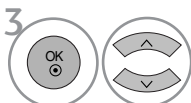

3 Wybierz żądany element: informacje o module, informacje o karcie procesorowej, język, pobieranie oprogramowania itd.

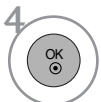

- Kolejno naciskaj przycisk **MENU**, aby powrócić do normalnego trybu oglądania telewizji.
- Naciśnij przycisk **RETURN** (Powrót), aby przejść do poprzedniego ekranu menu.

OGLĄDANIE TELEWIZJI/PRZEŁĄCZANIE PROGRAMÓW

Wywoływanie tablicy programów

Można sprawdzić programy zapisane w pamięci, wyświetlając tablicę programów.





■ Wyświetlanie tablicy programów

- 1  Wyświetl **Lista programów**.

- Niektóre programy mogą być oznaczone na niebiesko. Przy automatycznym dostrajaniu lub w trybie edycji programów zostały one tak ustawione, że są pomijane.
- Numer kanału widoczny w tablicy programów oznacza, że stacji nie przydzielono nazwy.

■ Wybór programu z tablicy programów

- 1  Wybierz program.
- 2  Przełącz się na żądany numer programu.

-  Z obecnie oglądanego programu można przełączyć tryb z TV na DTV i na Radio.

■ Zmiana strony tablicy programów

- 1  Przeglądaj strony.
- 2  Wróć do normalnego trybu oglądania telewizji.

■ Wyświetlanie tabeli ulubionych programów

- 1  Wyświetl tabelę Favourite Programme (Ulubione programy).

INPUT LIST (LISTA SYGNAŁÓW WEJŚCIOWYCH)

Sygnaly HDMI i AV1, 2 (SCART) mogą być rozpoznawane za pomocą styku wykrywania i następnie włączane tylko wtedy, kiedy urządzenie zewnętrzne wytwarza napięcie.

Za pomocą przycisku **TV/RAD** można się przełączać z zewnętrznego sygnału wejściowego do wejściowego sygnału antenowego i do ostatnio oglądanego programu w trybie DTV/RADIO/TV.

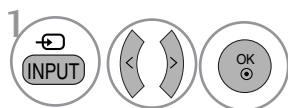
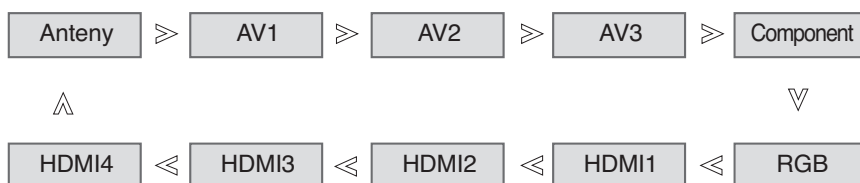

Wybierz źródło sygnału wejściowego.

- Antena: Wybierz ją w celu oglądania telewizji cyfrowej lub zwykłej.
- AV1, AV2, AV3: Wybierz, aby oglądać program z odtwarzacza VCR lub z urządzenia zewnętrznego.
- Component: Wybierz, aby używać odtwarzacza DVD lub cyfrowej przystawki set-top box zależnie od złącza.
- RGB: Wybierz, aby używać komputera zależnie od złącza.
- HDMI1, HDMI2, HDMI3, HDMI4: Wybierz, aby używać odtwarzacza DVD lub cyfrową przystawkę set-top box zależnie od złącza.

OGŁĄDANIE TELEWIZJI/PRZEŁĄCZANIE PROGRAMÓW



Funkcja SIMPLINK działa tylko z urządzeniami oznaczonymi logo SIMPLINK. Sprawdź, czy Twoje urządzenie jest oznaczone tym logo.

Telewizor może działać nieprawidłowo z innymi urządzeniami z funkcją HDMI-CEC.

Umożliwia regulację i używanie do odtwarzania innych urządzeń AV podłączonych do telewizora przy użyciu przewodu HDMI bez dodatkowych kabli i ustawień.

Jeżeli nie chcesz korzystać z menu **SIMPLINK**, wybierz opcję „**Wył.**”.

Funkcja SIMPLINK nie jest obsługiwana na wejściu HDMI IN 4.

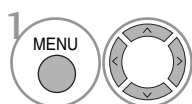
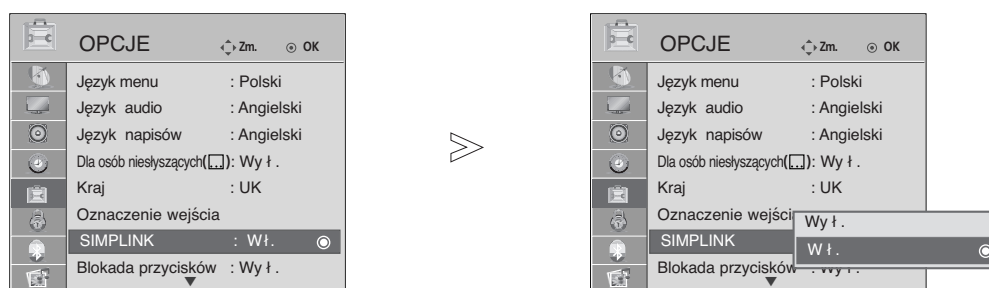

Wybierz menu **OPCJE**.

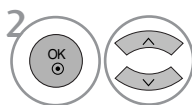

Wybierz funkcję **SIMPLINK**.

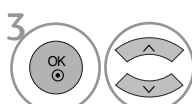

Wybierz opcję **Wył.** lub **Wył..**



Wybierz opcję Save (Zapisz).

- Kolejno naciskaj przycisk **MENU**, aby powrócić do normalnego trybu oglądania telewizji.
- Naciśnij przycisk **RETURN** (Powrót), aby przejść do poprzedniego ekranu menu.

! UWAGA

- ▶ Podłącz kabel HDMI do HDMI/DVI IN lub do złącza (wyjście HDMI) znajdującego się z tyłu urządzenia SIMPLINK złącza HDMI IN.
- ▶ Dla kina domowego z funkcją SIMPLINK, po podłączeniu złącza HDMI według powyżej opisanej metody, podłącz kabe DIGITAL AUDIO OUT do złączaDIGITAL AUDIO IN znajdującego się z tyłu telewizora oraz złącz OPTICAL znajdujące się z tyłu urządzenia SIMPLINK.
- ▶ Podczas obsługi urządzenia zewnętrznego poprzez SIMPLINK, na początku naciśnij na pilocie przycisk trybu MODE – TV.
- ▶ Jeżeli przy pomocy przycisku INPUT pilota lub innego, źródło wejściowe zostanie przełączone na inne, urządzenie sterowane poprzez SIMPLINK zatrzyma się..
- ▶ Podczas wybierania lub obsługi nośników urządzenia przy pomocy funkcji kina domowego, głośnik automatycznie zostaje przełączony na HT (słuchanie kina domowego).

Funkcje SIMPLINK

Odtwarzanie dysków

Podłączonymi urządzeniami AV można sterować, naciskając przyciski \wedge \vee \lt \gt , OK, \blacktriangleright , \blacksquare , \parallel , \lll i \ggg . (Przycisk \bullet nie udostępnia takich funkcji).

Direct Play (Bezpośrednie odtwarzanie)

Po podłączeniu urządzeń AV do telewizora można bezpośrednio kontrolować urządzenia i odtwarzać bez dodatkowych ustawień.

Select AV device (Wybierz urządzenie AV)

Umożliwia wybór jednego z urządzeń AV podłączonych do telewizora i włączenie go.

Power off all devices (Wyłącz wszystkie urządzenia)

Po wyłączeniu telewizora wyłączane są wszystkie podłączone urządzenia.

Switch audio-out (Włącz wyjście audio-out)

Prosty sposób na włączenie wyjścia audio-out

Sync Power on (Synchronizacja włączania zasilania)

Uruchomienie podłączonego urządzenia AV powoduje automatyczne włączenie zasilania telewizora.

* Ta funkcja jest niedostępna w urządzeniach podłączonych do telewizora przy użyciu kabla HDMI, nieobsługujących funkcji Simplin

Menu SIMPLINK

Naciśnij przycisk \wedge \vee \lt \gt , a następnie przycisk **OK**, aby wybrać żądane źródło SIMPLINK.

- 1 **TV viewing (Oglądanie telewizji):** przełączanie do poprzedniego kanału telewizyjnego niezależnie od aktualnego trybu.
- 2 **DISC playback (Odtwarzanie dysku):** wybieranie i odtwarzanie podłączonych dysków. Gdy jest dostępnych wiele dysków, tytuły dysków są wyświetlane w wygodny sposób na dole ekranu.
- 3 **VCR playback (Odtwarzanie z magnetowidu):** odtwarzanie i kontrolowanie podłączonego magnetowidu.
- 4 **HDD Recordings playback (Odtwarzanie nagrań HDD):** odtwarzanie i kontrolowanie nagrań zapisanych na dysku HDD.
- 5 **Audio Out to Home theatre/Audio Out to TV (Wyjście Audio Out dla kina domowego/Wyjście Audio Out dla telewizora):** można wybrać kino domowe lub głośnik telewizyjny.

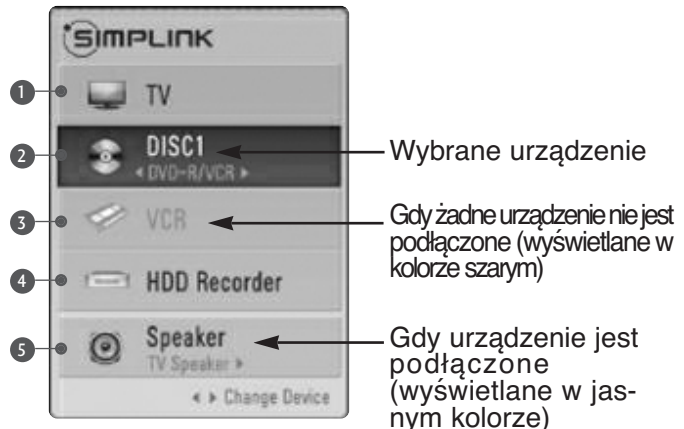

- **Home Theater (kino domowe):** Obsługa tylko jednego urządzenia na raz.
- **DVD, nagrywarka:** Obsługa maks.3 urządzeń na raz.
- **Odtwarzacz wideo:** Obsługa tylko jednego urządzenia na raz.

OGŁĄDANIE TELEWIZJI/PRZEŁĄCZANIE PROGRAMÓW

INPUT LABEL (ETYKIETA SYGNAŁU WEJŚCIOWEGO)

Pozwala na nadanie własnej nazwy każdemu wejściu (INPUT).

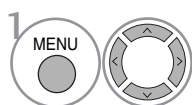

Wybierz menu **OPCJE**.

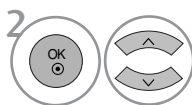

Wybierz opcję **Oznaczenie wejścia**.

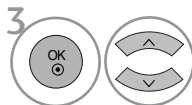

Wybierz źródło.

• Kolejno naciskaj przycisk **MENU**, aby powrócić do normalnego trybu oglądania telewizji.

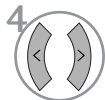

Wybierz etykietę.

• Naciśnij przycisk **RETURN** (Powrót), aby przejść do poprzedniego ekranu menu.

AV MODE (TRYB AV)

Można wybierać optymalny obraz i dźwięk przy podłączaniu urządzeń AV do źródła sygnału zewnętrznego.

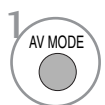
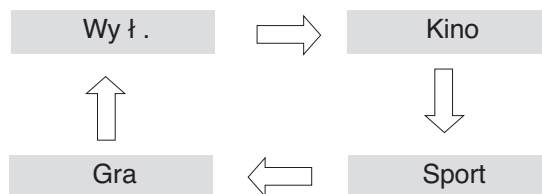

Aby wybrać żądane źródło, należy wielokrotnie nacisnąć przycisk **AV MODE (TRYB AV)**.



- Jeśli w menu **AV mode (Tryb AV)** zostanie wybrany tryb **Kino**, tryb ten będzie wybrany dla obydwu trybów **Tryb obrazu** i **Tryb dźwięku** odpowiednio w menu **OBRAZ** i **AUDIO (DŹWIĘK)**.
- Jeśli w menu **AV mode (Tryb AV)** zostanie wybrana opcja „**Wy ł.**”, będzie wybrany uprzednio ustawiony obraz i dźwięk.

SIMPLE MANUAL (PROSTA INSTRUKCJA) (TYLKO TELEWIZORY LCD)

Funkcja prostej instrukcji zapewnia łatwy i wygodny dostęp do informacji o telewizorze. Uruchomienie funkcji Simple Manual (prosta instrukcja) powoduje wyciszenie dźwięku.

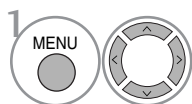
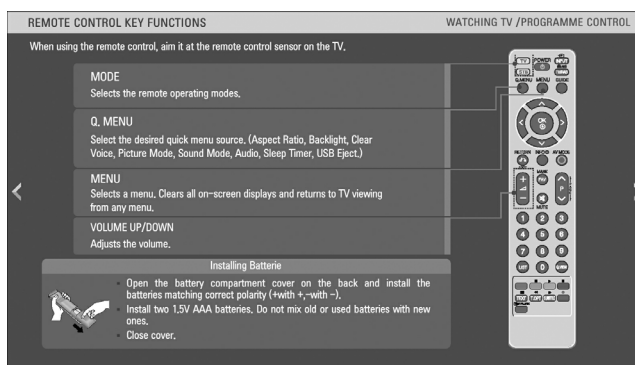
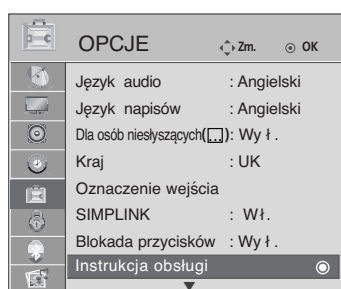

Wybierz menu **OPCJE**.

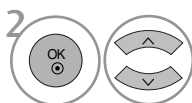

Wybierz funkcję **Instrukcja obsługi**.

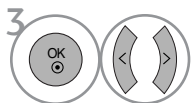

Wybierz część instrukcji, którą chcesz obejrzeć.

• Kolejno naciskaj przycisk **RETURNU**, aby powrócić do normalnego trybu oglądania telewizji.

KORZYSTANIE Z FUNKCJI BLUETOOTH

Bluetooth?

Bluetooth to technologia komunikacji na niewielkie odległości z wykorzystaniem fal radiowych o częstotliwości 2,4 GHz, umożliwiająca bezprzewodowe łączenie różnych urządzeń, takich jak komputer, telefon komórkowy, palmtop i inne urządzenia cyfrowe, dzięki czemu możliwa jest wymiana danych bez potrzeby używania kabli.

Dzięki funkcji połączenia Bluetooth telewizor ten umożliwia podłączenie bezprzewodowych słuchawek stereo Bluetooth, jak również wyświetlanie obrazów przesyłanych z telefonu komórkowego wyposażonego w funkcję Bluetooth.

- Specyfikacja techniczna : BLUETOOTH 2.0
- Wyjście: BLUETOOTH w klasie mocy 2
- Maksymalny zasięg połączenia: 10 m w bezpośredniej linii widzenia
- Pasma częstotliwości: 2,4 GHz (2,400 GHz-2,4835GHz)
- Obsługiwane profile BLUETOOTH: A2DP (profil zaawansowanej dystrybucji audio)
OPP (profil przesyłania obiektów)

Wskazówki dotyczące korzystania z funkcji Bluetooth

- ▶ Zasięg połączenia to 10 m.
Jeżeli urządzenie znajduje się poza zasięgiem lub pomiędzy urządzeniami znajdują się przeszkody, może wystąpić błąd komunikacji.
- ▶ Błąd komunikacji może być spowodowany wpływem znajdującego się w pobliżu urządzenia.
- ▶ Urządzenia wykorzystujące częstotliwość 2,4 GHz (sieć bezprzewodowa, kuchenka mikrofalowa itp.) mogą powodować występowanie błędów komunikacji, gdyż używają tego samego pasma częstotliwości.
- ▶ Czas wyszukiwania urządzenia uzależniony jest od liczby urządzeń Bluetooth i warunków pracy. Prawdopodobieństwo wyszukania urządzenia jest tym większe, im mniej jest urządzeń.
- ▶ Wykorzystywane urządzenia bezprzewodowe mogą powodować zakłócenia elektromagnetyczne.
- ▶ Ponieważ używanie urządzeń bezprzewodowych wiąże się z możliwością wystąpienia zakłóceń elektromagnetycznych, nie mogą być one wykorzystywane do zadań związanych z funkcjonowaniem organizmu ludzkiego.
- ▶ W przypadku zewnętrznego urządzenia Bluetooth możliwe jest podłączenie tylko jednej pary słuchawek naraz.
- ▶ Podczas korzystania ze słuchawek Bluetooth odbieranie obrazów jest niemożliwe.
- ▶ Funkcja MP3 nie jest obsługiwana.
- ▶ Szczegółowe informacje dotyczące funkcji Bluetooth można znaleźć w instrukcji obsługi urządzenia Bluetooth.

QDID : B014281

KONFIGURACJA FUNKCJI BLUETOOTH

Jeżeli chcesz słuchać dźwięku nadawanej audycji za pomocą słuchawek Bluetooth lub odbierać przesyłane z zewnętrznego urządzenia obrazy w formacie JPEG i wyświetlać je na ekranie telewizora, możesz wykorzystać połączenie bezprzewodowe niewymagające podłączania jakichkolwiek kabli.

Funkcję można włączyć, wybierając w menu BLUETOOTH ustawienie **On (Wł.)**.

Jeżeli nie chcesz używać funkcji Bluetooth, wybierz ustawienie **Off (Wył.)**.

Jeżeli połączenie z zewnętrznym urządzeniem Bluetooth jest aktywne, po odłączeniu urządzenia można wybrać ustawienie Off (Wył.).

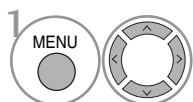
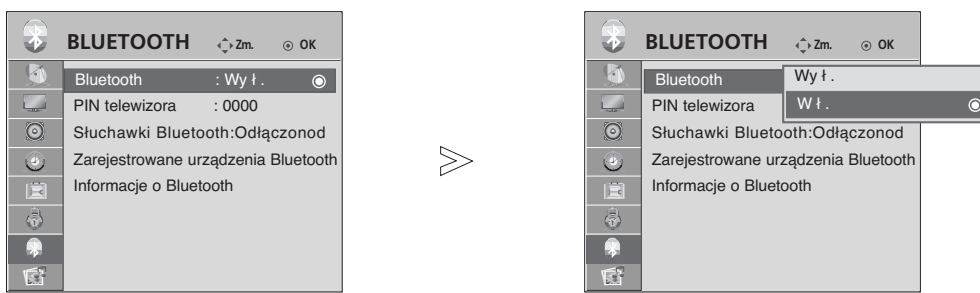

Wybierz **BLUETOOTH**.

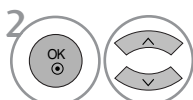

Wybierz **Bluetooth**.

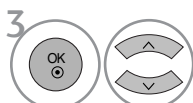

Wybierz opcję On **Wł.** lub **Wył.**.



Wybierz opcję Save (Zapisz).

- Kolejno naciskaj przycisk **MENU**, aby powrócić do normalnego trybu oglądania telewizji.
- Naciśnij przycisk **RETURN** (Powrót), aby przejść do poprzedniego ekranu menu.

KORZYSTANIE Z FUNKCJI BLUETOOTH

USTAWIANIE KODU PIN TELEWIZORA

Kod ten używany jest w celu zaakceptowania połączenia z zewnętrznego urządzenia Bluetooth lub nawiązania połączenia z zewnętrznym urządzeniem Bluetooth.

Szczegółowe informacje dotyczące ustawiania kodu PIN w zewnętrznym urządzeniu Bluetooth można znaleźć w instrukcji obsługi danego urządzenia.

Wybrany kod PIN telewizora może składać się maksymalnie z 10 cyfr.

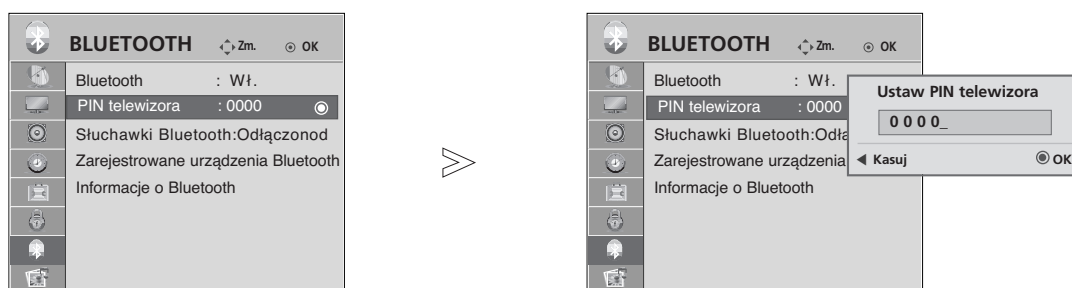

-   Wybierz **BLUETOOTH**.
-   Wybierz opcję **PIN telewizora**.
-   Wybierz żądany kod PIN.
- 

- Kolejno naciskaj przycisk **MENU**, aby powrócić do normalnego trybu oglądania telewizji.
- Naciśnij przycisk **RETURN** (Powrót), aby przejść do poprzedniego ekranu menu.

SŁUCHAWKI BLUETOOTH

Po wybraniu funkcji słuchawek stereo Bluetooth dźwięku z telewizora można słuchać w słuchawkach stereo Bluetooth z wykorzystaniem połączenia bezprzewodowego.

Przed pierwszym użyciem nowego urządzenia Bluetooth musi ono zostać sparowane z telewizorem.

Szczegółowe informacje można znaleźć w instrukcji obsługi danego urządzenia.

Możliwe jest wykorzystywanie maksymalnie 12 list.

Podczas wyszukiwania słuchawek stereo Bluetooth nie działają żadne przyciski poza przyciskiem Stop (przycisk OK).

Podłączanie nowych słuchawek Bluetooth

Wyszukiwanie nowych słuchawek stereo Bluetooth możliwe jest tylko przy ustawieniu Odłączone.

Po przeprowadzeniu wyszukiwania wyświetlona zostanie lista wszystkich odpowiadających słuchawek stereo Bluetooth.

Po znalezieniu nowego urządzenia Bluetooth należy zaakceptować kod PIN, aby nawiązać połączenie z tym urządzeniem. Szczegółowe informacje można znaleźć w instrukcji obsługi danego urządzenia.

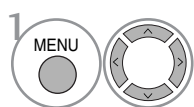

Wybierz **BLUETOOTH**.

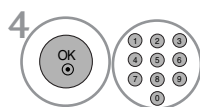

Wprowadź numer PIN słuchawek Bluetooth.

Numer PIN można znaleźć w instrukcji obsługi danego urządzenia.

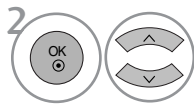

Wybierz **Słuchawki Bluetooth**.



Podłącz słuchawki Bluetooth.

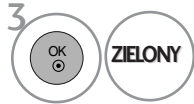

Wyszukaj słuchawki Bluetooth.

Podłączanie zarejestrowanych słuchawek Bluetooth

Słuchawki stereo Bluetooth są wyświetlane na liście w kolejności od ostatnio wykorzystywanych, a na górze wyświetlane są obecnie używane słuchawki.

W celu nawiązania połączenia z zarejestrowanym urządzeniem Bluetooth można je wybrać i podłączyć bezpośrednio bez konieczności akceptowania kodu PIN.

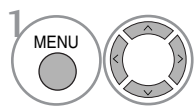

Wybierz **BLUETOOTH**.

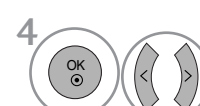

Wyświetlone zostanie pytanie, czy podłączyć wybrane słuchawki Bluetooth.

Wybierz **Tak** lub **Nie**.

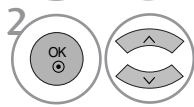

Wybierz **Słuchawki Bluetooth**.



Podłącz słuchawki Bluetooth.

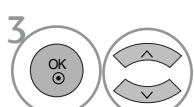







Wybierz żądane słuchawki Bluetooth.

- W przypadku podłączenia/używania słuchawek stereo Bluetooth po wyłączeniu/włączeniu telewizora ustawienie słuchawek zostanie automatycznie zmienione na Odłączone.
- Po podłączeniu słuchawek stereo Bluetooth głośnik telewizora jest wyłączany, zaś dźwięk odtwarzany jest jedynie przez słuchawki.

KORZYSTANIE Z FUNKCJI BLUETOOTH

Odlączenie słuchawek Bluetooth podczas ich używania

-   Wybierz **BLUETOOTH**.
-    Wybierz **Słuchawki Bluetooth**.
-  Odłącz słuchawki Bluetooth.

Żądanie nawiązania połączenia z telewizorem wysyłane przez słuchawki Bluetooth

Jeżeli w menu Bluetooth wybrane jest ustawienie On (Wł.) i odebrane zostanie żądanie nawiązania połączenia wysłane przez słuchawki, wyświetlony zostanie ten komunikat.

Jest to możliwe jedynie w przypadku słuchawek obsługujących tę funkcję. (Więcej informacji można znaleźć w instrukcji obsługi używanych słuchawek Bluetooth).

-    Wybierz **Tak** lub **Nie**.

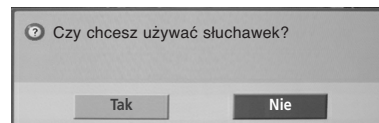

! UWAGA

- ▶ Firma LG zaleca następujące zestawy słuchawkowe: (Nazwa modelu: MOTOROLA (HT820, S9), Jabra (BT620S, BT8010), Plantronics (Pulsar590), Nokia (BH-501), Sony (HBH-DS970, DR-BT30Q), Philips (HSB7100), Logitech (Freepulse-Wireless), Idobi (HP-910) i LG(HBS250). Dźwięk może być odtwarzany z opóźnieniem, które zależy od pojemności pamięci buforowej zestawu słuchawkowego.
- ▶ Wyszukiwanie i podłączanie słuchawek stereo jest możliwe jedynie w przypadku urządzeń posiadających certyfikat zgodności ze standardem Bluetooth.
- ▶ Możliwe jest podłączenie tylko słuchawek stereo obsługujących funkcję A2DP (AV).
- ▶ Podłączenie słuchawek stereo obsługujących jedynie funkcję HF (Bezprzewodowy zestaw słuchawkowy) nie jest możliwe.
- ▶ Jeżeli numer PIN zapisany w ustawieniach Bluetooth różni się od numeru PIN podanego w instrukcji obsługi słuchawek stereo, urządzenie nie zostanie podłączone. Szczegółowe informacje można znaleźć w instrukcji obsługi danego urządzenia.
- ▶ W przypadku opisanych poniżej warunków w otoczeniu telewizora wyszukanie i prawidłowe podłączenie urządzenia może być niemożliwe.
 - Zbyt silne fale elektromagnetyczne.
 - Zbyt wiele urządzeń Bluetooth.
 - Wyłączone, umieszczone w niewłaściwym miejscu lub nieprawidłowo działające słuchawki stereo.
 - Ponieważ urządzenia takie jak kuchenki mikrofalowe, sieci bezprzewodowe, lampy plazmowe, kuchenki gazowe itp. wykorzystują ten sam zakres częstotliwości, mogą być przyczyną błędów komunikacji.
- ▶ Możliwe jest podłączenie tylko jednej pary słuchawek stereo naraz.
- ▶ Równoczesne podłączenie urządzenia Bluetooth niebędącego słuchawkami stereo nie jest możliwe.
- ▶ Połączenie zerwane z powodu wyłączenia telewizora lub podobnej przyczyny nie jest automatycznie ponownie nawiązywane. Dane urządzenie należy ponownie podłączyć.
- ▶ Podczas korzystania ze słuchawek niektóre funkcje mogą działać wolniej.
- ▶ Po wykorzystaniu słuchawek podczas działania funkcji Simplink, nawet w przypadku wybrania funkcji simplink Home Theater, nie nastąpi automatyczne przełączenie urządzenia w tryb głośników kina domowego.
- ▶ W przypadku ciągłego występowania błędów połączenia ze słuchawkami należy ponownie przeprowadzić parowanie urządzenia.

ZARZĄDZANIE ZAREJESTROWANYM URZĄDZENIEM BLUETOOTH

Jeżeli nie są zarejestrowane żadne urządzenia, menu Registered B/T Device (Zarejestrowane urządzenia Bluetooth) jest nieaktywne i nie może być używane.

Jeżeli zarejestrowanych jest 12 urządzeń, nie można rejestrować kolejnych i nie ma możliwości parowania urządzenia zewnętrznego z telewizorem. W takim przypadku należy usunąć jedno urządzenie (jeżeli jest podłączone do telewizora, należy je najpierw odłączyć), dzięki czemu będzie można zarejestrować kolejne.

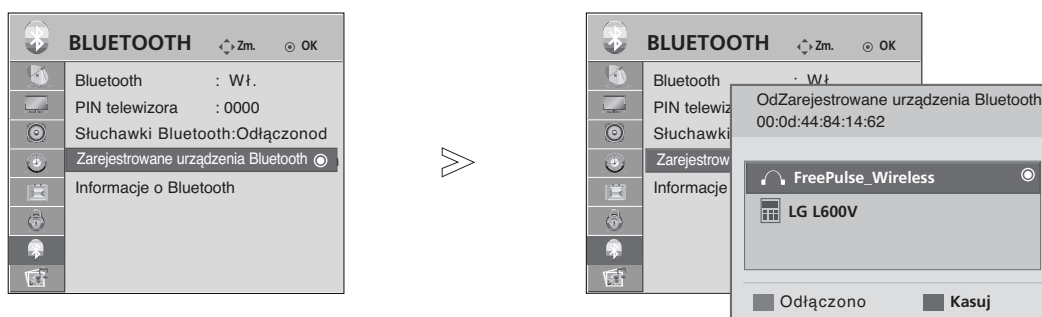

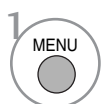
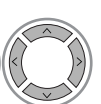

1   Wybierz **BLUETOOTH**.

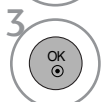
2   Wybierz **Zarejestrowane urządzenia Bluetooth**.

3  Sprawdź zarejestrowane urządzenia Bluetooth.

■ Podłączanie zarejestrowanych słuchawek stereo Bluetooth

1  Wybierz zarejestrowane słuchawki stereo Bluetooth, z których chcesz korzystać.

2  Wyświetlone zostanie pytanie, czy podłączyć wybrane urządzenie Bluetooth.

3   Wybierz **Tak** lub **Nie**.

■ Usuwanie zarejestrowanego urządzenia Bluetooth

1  Wybierz urządzenie Bluetooth.

2  Wyświetlone zostanie pytanie, czy usunąć wybrane urządzenie Bluetooth.

3   Wybierz **Tak** lub **Nie**.

KORZYSTANIE Z FUNKCJI BLUETOOTH

MY BLUETOOTH INFORMATION (INFORMACJE O MOIM URZĄDZENIU BLUETOOTH)

Ta funkcja udostępnia użytkownikowi dane My Bluetooth Information (Informacje o moim urządzeniu Bluetooth).

Funkcja Edit (Edycja) jest dostępna po wybraniu opcji Bluetooth device- disconnected (Urządzenie Bluetooth - odłączone).

Można zmienić nazwę urządzenia.

Można sprawdzić adres urządzenia.

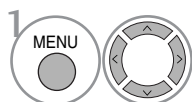
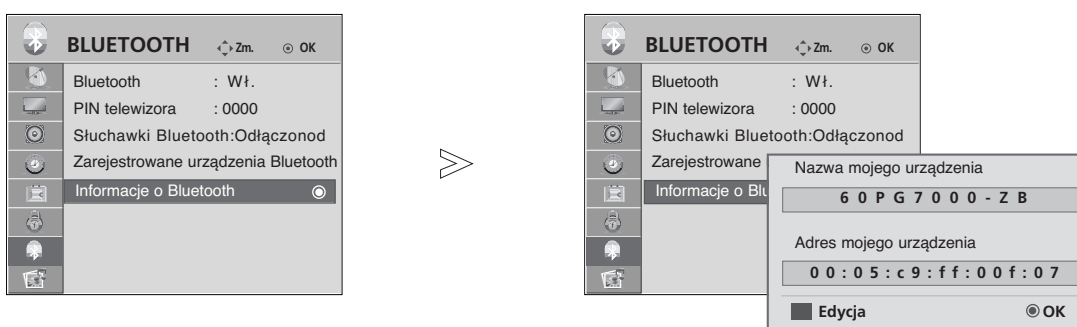

Wybierz urządzenie **Bluetooth**.

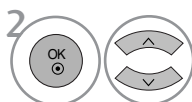

Wybierz **Informacje o Bluetooth**.



Wprowadź nazwę urządzenia. Można używać znaków alfabetu od A do Z, cyfr od 0 do 9, znaków + i - oraz spacji.



Wybierz opcję **Save (Zapisz)**.

- Kolejno naciskaj przycisk **MENU**, aby powrócić do normalnego trybu oglądania telewizji.
- Naciśnij przycisk **RETURN** (Powrót), aby przejść do poprzedniego ekranu menu.

ODBIERANIE ZDJĘĆ Z ZEWNĘTRZNEGO URZĄDZENIA BLUETOOTH

Wyślij zdjęcie z zewnętrznego urządzenia Bluetooth. Szczegółowe informacje dotyczące wysyłania zdjęć z zewnętrznego urządzenia Bluetooth można znaleźć w instrukcji obsługi danego urządzenia.

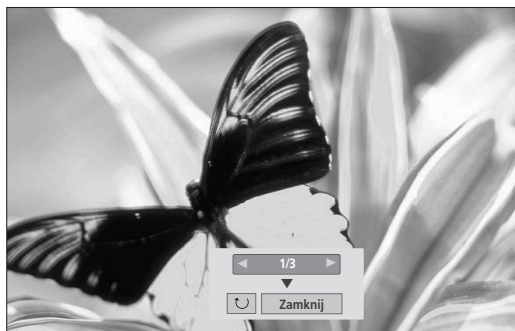

- Po wybraniu opcji **Zamknij** za pomocą przycisku $\wedge \vee < >$ menu ekranowe zniknie.
Po powtórnym naciśnięciu przycisku **OK** pojawi się ponownie.



Wybierz żądane zdjęcia.

 **(Rotate) (Obracanie):** umożliwi obracanie zdjęć.

- Obraca zdjęcie o 90° w prawo po naciśnięciu przycisku **OK** w opcji  **(Obracanie).**

- Maksymalny rozmiar odbieranego pliku zawierającego obraz to 10 MB.
- Wysyłanie obrazu z telefonu komórkowego wyposażonego w funkcję Bluetooth jest możliwe jedynie z wykorzystaniem metody OPP (profil przesyłania obiektów).
- Podczas korzystania ze słuchawek stereo Bluetooth odbieranie obrazów jest niemożliwe.
- Aby przerwać odbieranie zdjęcia wysłanego przez zewnętrzne urządzenie Bluetooth, należy nacisnąć przycisk RETURN (POWRÓT). W takim przypadku nastąpi usunięcie wszystkich odebranych zdjęć.

KORZYSTANIE Z URZĄDZENIA USB

Podczas podłączania urządzenia USB

Ten ekran jest wyświetlany automatycznie po podłączeniu urządzenia USB.

W przypadku urządzenia USB nie można dodawać nowych folderów ani usuwać istniejących.

- 1 Podłącz urządzenie USB do gniazd USB IN z boku telewizora.

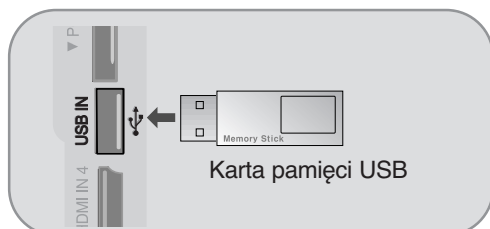

- To złącze nie obsługuje dysku twardego USB.
- Ten telewizor obsługuje format JPEG i MP3.

- 2 Wybierz opcję **LISTA ZDJĘĆ zdjęć** lub **LISTA MUZYKI**.

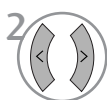

Podczas odłączania urządzenia USB

Przed odłączeniem urządzenia USB należy wybrać menu USB EJECT (WYJMOWANIE USB).

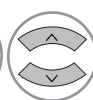

Wybierz menu **Odłącz USB** (Wyjmowanie USB).



Środki ostrożności podczas korzystania z urządzenia USB

- ▶ Rozpoznawane jest tylko urządzenie pamięci masowej USB.
- ▶ Jeśli urządzenie pamięci masowej jest podłączone poprzez koncentrator USB, nie zostanie rozpoznane.
- ▶ Urządzenie pamięci masowej USB korzystające z funkcji automatycznego rozpoznawania programu może nie zostać rozpoznane.
- ▶ Urządzenie pamięci masowej USB korzystające z własnego sterownika może nie zostać rozpoznane.
- ▶ Szybkość rozpoznawania urządzenia pamięci masowej USB jest zależna od danego urządzenia.
- ▶ Podczas pracy urządzenia pamięci masowej USB nie należy wyłączać telewizora ani odłączać urządzenia USB. Nagłe oddzielenie lub odłączenie takiego urządzenia może spowodować uszkodzenie plików zapisanych w urządzeniu pamięci masowej USB.
- ▶ Nie należy podłączać urządzenia pamięci masowej USB, które było modyfikowane przez użytkownika na komputerze. Takie urządzenie może spowodować nieprawidłowe działanie produktu lub uniemożliwić odtwarzanie. Należy używać tylko urządzenia pamięci masowej USB ze zwykłymi plikami muzycznymi lub plikami obrazów.
- ▶ Należy używać tylko urządzenia pamięci masowej USB sformatowanego w systemie plików FAT32, który jest zapewniany przez system operacyjny Windows. Urządzenie pamięci masowej USB może nie zostać rozpoznane, jeśli zostało sformatowane za pomocą innego programu narzędziowego, który nie jest obsługiwany przez system Windows.
- ▶ Podłącz zasilanie do urządzenia pamięci masowej USB, które wymaga zewnętrznego zasilacza. W przeciwnym razie urządzenie może nie zostać rozpoznane.
- ▶ Podłącz urządzenie pamięci masowej USB za pomocą kabla dostarczonego przez producenta urządzenia USB. Jeśli do połączenia zostanie użyty kabel, który nie został dostarczony przez producenta urządzenia USB lub jest zbyt długi, urządzenie może nie zostać rozpoznane.
- ▶ Niektóre urządzenia pamięci masowej USB mogą nie być obsługiwane lub nie działać płynnie.
- ▶ Metoda dostosowywania plików na urządzeniu pamięci masowej USB jest podobna do sposobu używanego w systemie Windows XP. Nazwa pliku może zawierać do 100 znaków alfabetu angielskiego.
- ▶ Utwórz kopię zapasową ważnych plików, ponieważ dane w urządzeniu USB mogą zostać uszkodzone. Za zarządzanie danymi odpowiedzialny jest użytkownik, a producent nie odpowiada za urządzenie zawierające uszkodzone dane.

LISTA ZDJĘĆ

Menu ekranowe może się różnić w zależności od danego odbiornika. Ilustracje są przykładami pomagającymi w obsłudze telewizora.

Obsługiwane pliki zdjęć (*.JPEG)

Wymiary: 7680 x 4320

- Odtwarzać można tylko pliki JPEG.
- Dla plików JPEG obsługiwane jest tylko skanowanie linii bazowej (tylko SOF0, SOF1).
- Nieobsługiwane pliki są wyświetlane w postaci map bitowych.

Elementy ekranu



- 1 Przenosi na wyższy poziom
- 2 Bieżąca strona/Razem stron (Current page/Total pages)
- 3 Łączna liczba zaznaczonych zdjęć.
- 4 Wolna część pamięci USB
- 5 Przyciski na zdalnym sterowaniu (Corresponding buttons on the remote control)

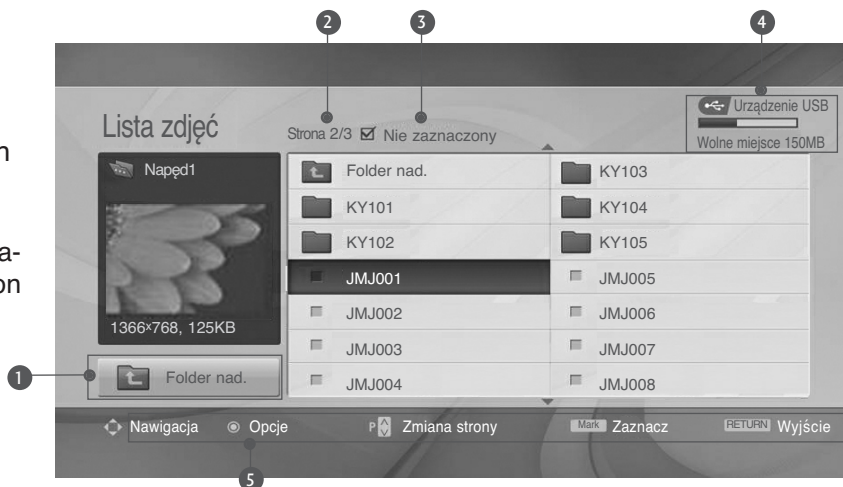



KORZYSTANIE Z URZĄDZENIA USB

Wybieranie zdjęć i menu

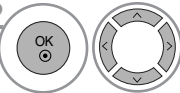

- ▶ **Widok**: wyświetla wybrany element.
- ▶ **Zaznacz wsz.:** zaznacza wszystkie zdjęcia na ekranie.
- ▶ **Odznacz wsz.:** usuwa zaznaczenie wszystkich zaznaczonych zdjęć.
- ▶ **Kasuj** : Usuwanie wybranego zdjęcia.
- ▶ **Zamknij** : zamyka menu.

-  Wybierz docelowy folder lub dysk.
-  Wybierz żądane zdjęcia.
-  Wyświetl menu podręczne.
-  Wybierz żądane menu podręczne.

- Za pomocą przycisku P \wedge \vee można poruszać się po stronie z miniaturami zdjęć.
- Za pomocą przycisku **MARK** zaznacz lub usuń zaznaczenie zdjęcia. Po zaznaczeniu jednego lub wielu zdjęć można wyświetlać poszczególne zdjęcia lub pokaz slajdów z zaznaczonymi zdjęciami. Jeśli nie są zaznaczone żadne zdjęcia, można wyświetlać poszczególne zdjęcia lub wszystkie zdjęcia w folderze jako pokaz slajdów.

• Kolejno naciskaj przycisk **RETURN**, aby powrócić do normalnego trybu oglądania telewizji.







Obsługa menu na pełnym ekranie



Istnieje możliwość zmiany ustawień wyświetlania na pełnym ekranie zdjęć zapisanych w urządzeniu USB. Szczegółowe operacje są dostępne na ekranie wyświetlania zdjęć w pełnym rozmiarze.



Proporcje zdjęcia mogą spowodować zmianę rozmiaru zdjęcia wyświetlanego na ekranie w pełnym rozmiarze.

- Naciśnij przycisk **RETURN** (Powrót), aby przejść do poprzedniego ekranu menu.

-  Wybierz docelowy folder lub dysk.
-   Wybierz żądane zdjęcia.
-  Wyświetl menu podręczne.
-  Wybierz menu **Widok**.
-  Zaznaczone zdjęcie jest wyświetlane w pełnym rozmiarze.

- Za pomocą przycisku P   można poruszać się po stronie z miniaturami zdjęć.

KORZYSTANIE Z URZĄDZENIA USB

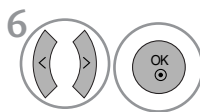

6 Wybierz opcję **Pokaz sl.**, **BGM (Muzyka w tle)**, **Rotate (Obróć)**, **Kasuj**, **Opcje** lub **Zamknij**.

- Za pomocą przycisków \wedge \vee \lt \gt wybierz poprzednie lub następne zdjęcie.
- Użyj przycisków \wedge \vee \lt \gt do wybierania i ustawiania menu na pełnym ekranie.

► **Pokaz sl. (Pokaz slajdów)**: jeśli nie wybrano żadnego zdjęcia, wszystkie zdjęcia w bieżącym folderze są wyświetlane w ramach pokazu slajdów. Jeśli wybrano zdjęcia, są one wyświetlane w ramach pokazu slajdów.

- Za pomocą pozycji **Opcja** można określić interwał.

► **BGM (Muzyka w tle)**: podczas oglądania zdjęć w pełnym rozmiarze można słuchać muzyki.

- Za pomocą pozycji **Opcja** można wybrać urządzenie i album.

► **Rotate (Obracanie)**: umożliwia obracanie zdjęć.

- Powoduje obrócenie zdjęcia o 90° zgodnie z kierunkiem wskazówek zegara.

► **Kasuj**: Usuwa zdjęcia.

► **Opcja**: określa wartości ustawień **Szybkośćsl. (Szybkość pokazu slajdów)** i **Folder muz.** .

- Za pomocą przycisków \lt \gt wybierz pozycję **Opcje (Opcja)** i naciśnij przycisk **OK**. Następnie przejdź do pozycji **Ok** i naciśnij przycisk **OK**, aby zapisać ustawienia.
- Podczas odtwarzania muzyki w tle nie można zmienić folderu z muzyką.

► **Zamknij** : ukrywa menu na pełnym ekranie

- Aby ponownie wyświetlić menu na pełnym ekranie, naciśnij przycisk **OK**.

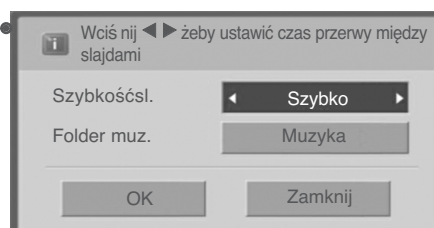

LISTA MUZYKI

Zakupione pliki muzyczne (*.MP3) mogą mieć ograniczenia dotyczące praw autorskich.

Odtwarzanie takich plików może nie być obsługiwane przez ten model.
To urządzenie umożliwia odtwarzanie plików muzycznych z urządzenia USB.

Menu ekranowe może się różnić w zależności od danego odbiornika. Ilustracje są przykładami pomagającymi w obsłudze telewizora.

Obsługiwane pliki muzyczne (*.MP3)

Przepływność (bitrate): 32 ~ 320kb/s

- Częstotliwość próbkowania MPEG1 Layer 3: 32kHz, 44.1kHz, 48kHz.

Elementy ekranu

1 MENU Wybierz menu USB.

2 OK Wybierz opcję Lista utworów.

1 Przenosi na wyższy poziom

2 Bieżąca strona/Razem stron (Current page/Total pages)

3 Łączna ilość zaznaczonych utworów

4 Wolna część pamięci USB

5 Przyciski na zdalnym sterowaniu (Corresponding buttons on the remote control)

Tytuł	Czas trwania
Folder nad.	
Favorite Music	
Favorite Music No.2	
Velvet Goldmine (OST vers2)	1:34
Good Bye (Original Ver.)	1:15
Urban Nite (Feat.Amin.J)	1:20





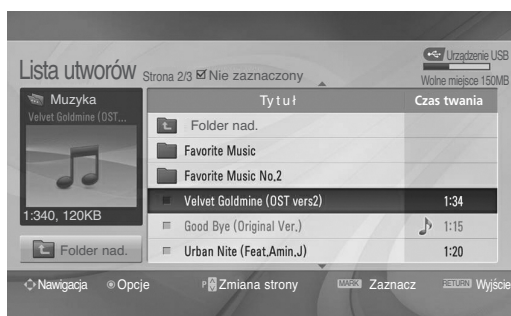

KORZYSTANIE Z URZĄDZENIA USB

Wybieranie plików muzycznych i menu

Jak pokazano na ilustracji, na każdej stronie wyświetlanych jest maksymalnie sześć tytułów utworów.



- ▶ **Odtwórz** : odtwarza wybrane pliki muzyczne. Po zakończeniu odtwarzania pliku muzycznego zostanie odtworzony następny wybrany plik. Jeśli nie wybrano żadnych plików muzycznych, zostanie odtworzony następny plik w bieżącym folderze. Przejście do innego folderu i naciśnięcie przycisku **OK** spowoduje zatrzymanie odtwarzania bieżącego pliku muzycznego.
- ▶ **Odtwórz zazn.**: odtwarza wybrane pliki muzyczne. Po zakończeniu odtwarzania pliku muzycznego zostanie odtworzony następny wybrany plik.
- ▶ **Zatrzymaj odtw.**: zatrzymuje odtwarzanie plików muzycznych.
- ▶ **Odtwórz ze zdj.**: rozpoczyna odtwarzanie wybranych plików muzycznych i przechodzi do listy zdjęć.
- ▶ **Zaznacz wsz.**: zaznacza wszystkie pliki muzyczne w folderze.
- ▶ **Odnaczn wsz.**: usuwa zaznaczenie wszystkich zaznaczonych plików muzycznych.
- ▶ **Kasuj**: Usuwa wybrane nagranie.
- ▶ **Zamknij** : zamyka menu.

- 1  Wybierz docelowy folder lub dysk.
- 2   Wybierz żądany utwór muzyczny.
- 3  Wyświetl menu podręczne.
- 4   Wybierz żądane menu podręczne.

- Za pomocą przycisku **P** \wedge \vee można poruszać się po stronie z utworami muzycznymi.
- Za pomocą przycisku **MARK** zaznacz lub usuń zaznaczenie pliku muzycznego. Jeśli zaznaczono jeden lub więcej plików muzycznych, będą one odtwarzane kolejno. Na przykład aby wielokrotnie odtwarzać ten sam plik muzyczny, zaznacz go i rozpocznij odtwarzanie. Jeśli nie zaznaczono żadnego pliku muzycznego, wszystkie utwory w folderze będą odtwarzane kolejno.

- Kolejno naciskaj przycisk **RETURN**, aby powrócić do normalnego trybu oglądania telewizji.

- Jeśli podczas odtwarzania nie zostanie przez pewien czas naciśnięty żaden przycisk, okno informacyjne odtwarzania (przedstawione poniżej) będzie wyświetlane jako wygaszacz ekranu.
- Wygaszacz ekranu
Wygaszacz ekranu zapobiega uszkodzeniu pikseli, które może być spowodowane wyświetlaniem tego samego obrazu na ekranie przez dłuższy czas.



! UWAGA

- ▶ Podczas odtwarzania muzyki po tytule utworu jest wyświetlana .
- ▶ Uszkodzone pliki muzyczne nie są odtwarzane. W przypadku takich plików wyświetlany jest czas odtwarzania 00:00.
- ▶ Pliki muzyczne pobrane z płatnego serwisu, które są chronione prawami autorskimi, nie są odtwarzane. W przypadku takich plików wyświetlane są niewłaściwe informacje dotyczące czasu odtwarzania.
- ▶ Naciśnięcie przycisków **OK**, **■** powoduje wyłączenie wygaszacza ekranu.
- ▶ W tym trybie dostępne są także przyciski **PLAY(▶)**, **Pause(II)**, **■**, **▶▶**, **◀◀** na pilocie zdalnego sterowania.
- ▶ Możesz użyć przycisku **▶▶** aby przejść do następnego utworu oraz **◀◀**, aby wrócić do poprzedniego utworu.









EPG (ELECTRONIC PROGRAMME GUIDE – ELEKTRONICZNY PRZEWODNIK PO PROGRAMACH) (W TRYBIE CYFROWYM)

Ten system jest wyposażony w funkcję Electronic Programme Guide (EPG), która ułatwia przeglądanie oferty programów telewizyjnych.

Funkcja EPG udostępnia informacje takie, jak listy audycji emitowanych na poszczególnych programach oraz godziny rozpoczęcia i zakończenia emisji dla wszystkich dostępnych usług. Ponadto w ramach funkcji EPG dostępne są często szczegółowe informacje o programie (dostępność i ilość tych szczegółów programu może być różna dla różnych nadawców).

Z funkcji tej można korzystać tylko wtedy, gdy informacje do funkcji EPG są nadawane przez nadawców.

Funkcja EPG wyświetla opis programu na 8 kolejnych dni.

	Wyświetla aktualne informacje ekranowe.
	Ikona wyświetlana przy programie telewizji cyfrowej (DTV).
	Ikona wyświetlana przy programie radiowym.
	Ikona wyświetlana przy programie w standardzie MHEG.
	Ikona wyświetlana przy programie z teletekstem.
	Ikona wyświetlana przy programie z napisami.
	Ikona wyświetlana przy programie kodowanym.
	Ikona wyświetlana przy programie z dźwiękiem w systemie Dolby.

Włączanie i wyłączenie funkcji EPG

1  Włączanie i wyłączenie funkcji EPG.



Wybór programu

1  lub  Wybierz żądany program.

2  Wyświetl żądany program.

Funkcje przycisków w trybie OBECNY/NASTĘPNY przewodnika po programach



Zmiana trybu EPG



Wejście w tryb ustawiania parametrów nagrywania z włącznikiem czasowym/przypominania



Wejście w tryb listy nagrywania z włącznikiem czasowym/przypominania



Przejdź do wybranego programu.



Wybór programu OBECNY lub NASTĘPNY



Wybór programu telewizyjnego



Poprzednia/następna strona



lub



Wyłączanie funkcji EPG



Wybór programu telewizyjnego lub radiowego



Włączanie i wyłączanie wyświetlania szczegółowych informacji

Funkcje przycisków w trybie 8 dni przewodnika po programach



Zmiana trybu EPG



Wejście w tryb ustawiania daty



Wejście w tryb ustawiania parametrów nagrywania z włącznikiem czasowym/przypominania



Wejście w tryb listy nagrywania z włącznikami czasowym/przypominania



Przejdź do wybranego programu.



Wybór programu OBECNY lub NASTĘPNY



Wybór programu telewizyjnego



Poprzednia/następna strona



lub



Wyłączanie funkcji EPG



Wybór programu telewizyjnego lub radiowego



Włączanie i wyłączanie wyświetlania szczegółowych informacji

Funkcje przycisków w trybie ustawiania daty



Wyłączanie trybu ustawiania daty



Przejdź do wybranej daty



Wybór daty



Wyłączanie trybu ustawiania daty



lub



Wyłączanie funkcji EPG

EPG (ELECTRONIC PROGRAMME GUIDE – ELEKTRONICZNY PRZEWODNIK PO PROGRAMACH) (W TRYBIE CYFROWYM)

Funkcje przycisków w polu rozszerzonego opisu



Przewijanie tekstu w górę i w dół



Wejście w tryb ustawiania parametrów nagrywania z włącznikiem czasowym/przypominania



Włączanie i wyłączanie wyświetlania szczegółowych informacji



lub



Wyłączanie funkcji EPG

Funkcje przycisków w trybie ustawiania parametrów nagrywania/przypominania

- Ta funkcja jest dostępna tylko wtedy, gdy urządzenie nagrywające, które wykorzystuje przy nagrywaniu sygnalizację pin8, zostało podłączone do gniazda DTV-OUT(AV2) z wykorzystaniem kabla SCART.



Przejdźcie w tryb Guide (Przewodnik po programach) lub Timer list (Lista włącznika czasowego)



Wybór typu, usługi, daty lub godziny rozpoczęcia/zakończenia



Zapisywanie ustawień nagrywania z włącznikiem czasowym/przypominani



Ustawianie funkcji

Funkcje przycisków w trybie Schedule List (Zaplanowana lista)



Dodanie nowego trybu ręcznego ustawiania włącznika czasowego (Manual Timer)



Wejść do trybu edycji zaplanowanej listy.



Usuwanie wybranej pozycji



Przejdźcie do trybu Guide (Przewodnik po programach)



Wybierz zaplanowaną listę.

KONTROLA OBRAZU

KONTROLOWANIE ROZMIARU OBRAZU (WSPÓŁCZYNNIKA PROPORCJI)

Można oglądać obraz w różnych formatach: 16:9, 1:1 Piksel, Oryginalny, 4:3, 14:9 and Zoom1/2.

Jeśli na telewizorze jest wyświetlany przez dłuższy czas nieruchomy obraz, może on zostać utrwalony na ekranie i być stale widoczny.

Za pomocą przycisków \wedge \vee można wyregulować proporcje powiększania.

Ta funkcja działa na poniższym sygnale.

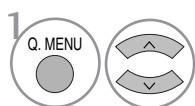

Wybierz opcję **Proporcje ekranu**.

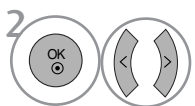

Wybierz żądany format obrazu.

- **Proporcje ekranu** można też regulować w menu **OBRAZ**.
- Aby wybrać format Zoom (Powiększenie), należy w menu Ratio (Proporcje) wybrać opcje 14:9, Zoom1 i Zoom2. Po zakończeniu wyboru trybu powiększenia następuje powrót do Q.Menu.

• 16:9

Funkcja 16:9 pozwala Ci dostosować obraz poziomo w proporcji liniowej tak, aby wypełnić cały ekran odbiornika (przydatne szczególnie podczas oglądania filmów DVD z napisanych w formacie 4:3).



• 1:1 Piksel

Następujący wybór zapewnia najlepszą jakość obrazu w najwyższej rozdzielczości bez straty dla oryginału.

Uwaga: Jeśli w oryginalnym obrazie występują zakłócenia, można je zauważyć przy krawędzi.

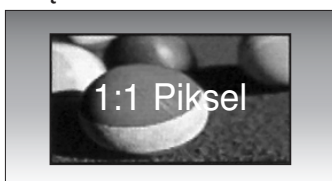

• Oryginalny

Gdy odbiornik telewizyjny otrzyma ze złącza video sygnał obrazu szerokoekranowego, automatycznie przełączy się na format odbieranego obrazu.



• 4:3

Ta opcja umożliwia oglądanie obrazu przy oryginalnym współczynniku proporcji ekranu 4:3 z szarymi paskami wyświetlanymi z lewej i prawej strony.



KONTROLA OBRAZU

• 14:9

Po wybraniu tego trybu, można oglądać klasyczny program telewizyjny w formacie 14:9. Ekran w trybie 14:9 wygląda podobnie, jak w 4:3, lecz jest powiększony w prawo i lewo.



• Zoom1

Ta opcja pozwala oglądać obraz bez modyfikacji, który wypełnia cały ekran. Jednak górna i dolna część obrazu będą przycięte.



• Zoom2

Po wybraniu opcji Zoom 2 obraz zostanie zmodyfikowany - zarówno rozciągnięty w poziomie, jak i przycięty w pionie. Jest to kompromis między modyfikowaniem obrazu a wykorzystaniem powierzchni ekranu.



! UWAGA

- ▶ Opcje 4:3, 16:9 (Szerokoekranowy), 14:9 i Zoom1/ 2 można wybrać tylko w trybach Component i HDMI.
- ▶ Opcje 4:3 i 16:9 (Szerokoekranowy) można wybrać tylko w trybie RGB.
- ▶ W trybie HDMI/Component (ponad 720p) dostępna jest funkcja 1:1 Piksel.

WSTĘPNE USTAWIENIA OBRAZU

Ustawienia wstępne obrazu

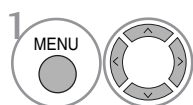
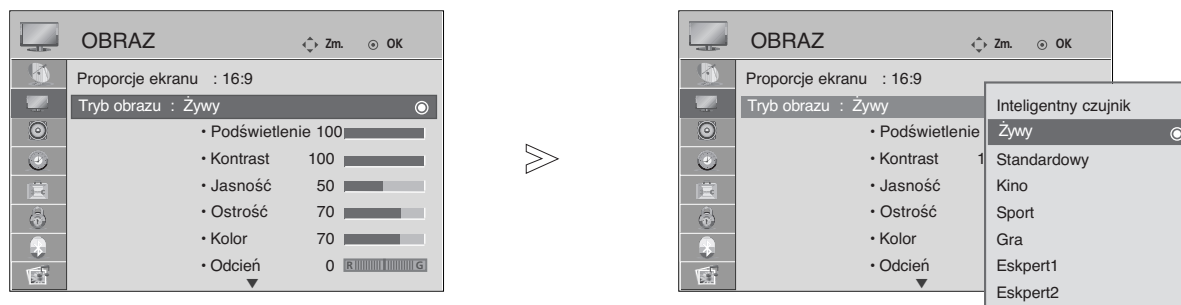

Wybierz opcję **OBRAZ**.

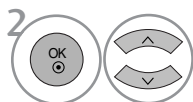

Wybierz opcję **Tryb obrazu**.

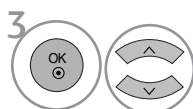

Wybierz opcję **Inteligentny czujnik** (tylko telewizory LCD), **Żywy**, **Standardowy**, **Kino**, **Sport** lub **Gra**.

- Tryb obrazu optymalizuje parametry wyświetlanego obrazu. Ustawienia fabryczne w trybie obrazu należy wybierać odpowiednio do rodzaju oglądanego programu.
- Po włączeniu funkcji Intelligent sensor (Inteligentny czujnik) najlepsza jakość obrazu jest dobierana automatycznie zależnie od otoczenia. (Tylko telewizory LCD)
- Tryb obrazu można regulować także w Q.Menu (Menu podręcznym).
- **Inteligentny czujnik** : Dopasowanie obrazu do warunków panujących w otoczeniu. (Tylko telewizory LCD)

- Kolejno naciskaj przycisk **MENU**, aby powrócić do normalnego trybu oglądania telewizji.
- Naciśnij przycisk **RETURN** (Powrót), aby przejść do poprzedniego ekranu menu.

KONTROLA OBRAZU

Automatyczna regulacja barw kolorów (ciepłe/normalne/zimne)

Wybierz jedną z trzech automatycznych regulacji kolorów. Wybierz ustawienie Ciepły, aby uzyskać ocieplenie barw, np. czerwieni, lub wybierz ustawienie Zimny, aby zmniejszyć intensywność kolorów poprzez zwiększenie poziomu barwy niebieskiej.

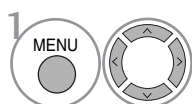
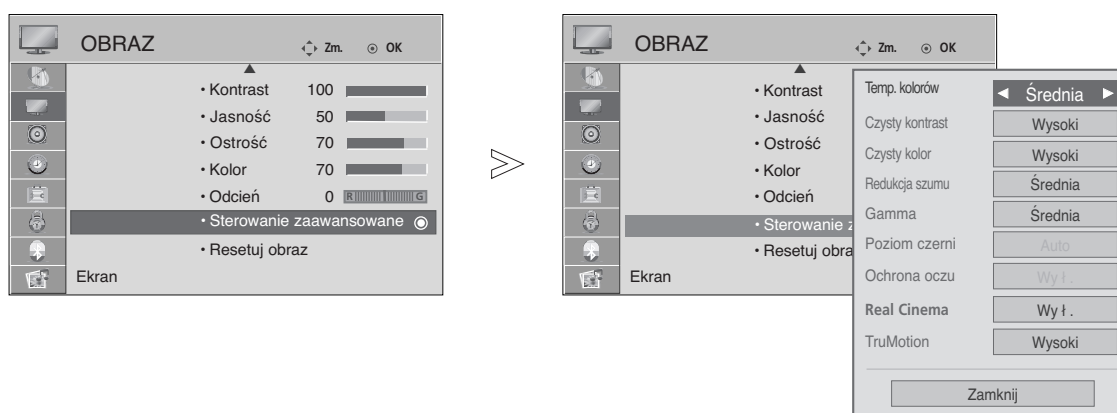

Wybierz opcję **OBRAZ**.

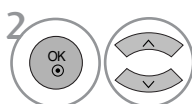

Wybierz menu **Sterowanie zaawansowane**.

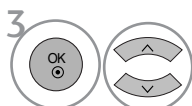

Wybierz menu **Temp. kolorów**.



Wybierz jedną z opcji **Zimny**, **Średnia** lub **Ciepła**.

- Kolejno naciskaj przycisk **MENU**, aby powrócić do normalnego trybu oglądania telewizji.
- Naciśnij przycisk **RETURN** (Powrót), aby przejść do poprzedniego ekranu menu.

RĘCZNA REGULACJA OBRAZU

Tryb obrazu-Użytkownik Opcja

- **Podświetlenie** (tylko telewizory LCD)
Aby wyregulować jasność ekranu, wyreguluj jasność panelu LCD.
- **Kontrast**
Regulacja różnicy między poziomem jasności a ciemności obrazu.
- **Jasność**
Zwiększanie lub zmniejszanie zawartości bieli w obrazie.
- **Ostrość**
Regulacja poziomu ostrości krawędzi między jasnymi a ciemnymi obszarami obrazu. Im niższy poziom, tym bardziej miękkie obraz.
- **Kolor**
Regulacja intensywności wszystkich kolorów
- **Odcień**
Regulacja balansu między czerwienią a zielenią.

Funkcja ta jest niedostępna w trybie **Inteligentny czujnik** (tylko telewizory LCD))

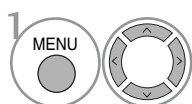
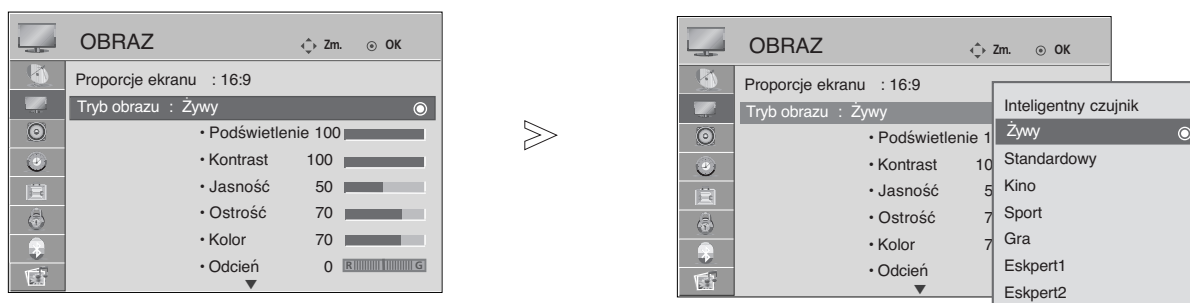

1 Wybierz opcję **OBRAZ**.

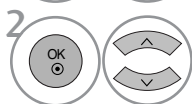

2 Wybierz opcję **Tryb obrazu**.

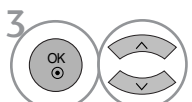

3 Wybierz jedną z opcji **Żywy**, **Standardowy**, **Kino**, **Sport** lub **Gra**.

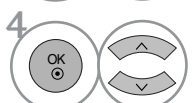

4 Wybierz parametr **Podświetlenie**(tylko telewizory LCD), **Kontrast**, **Jasność**, **Ostrość**, **Kolor** lub **Odcień**.

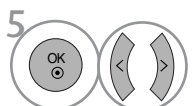

5 Dokonaj odpowiednich zmian.

- Kolejno naciskaj przycisk **MENU**, aby powrócić do normalnego trybu oglądania telewizji.
- Naciśnij przycisk **RETURN** (Powrót), aby przejść do poprzedniego ekranu menu.

! UWAGA

- ▶ W trybie RGB-PC nie można dowolnie regulować poziomu koloru, ostrości i odcienia.

KONTROLA OBRAZU

Tryb obrazu - ekspercki

Dzięki podziałowi na kategorie poziomy **Ekspert1** i **Ekspert2** udostępniają więcej kategorii, które mogą być ustawiane przez użytkowników w celu osiągnięcia optymalnej jakości obrazu.

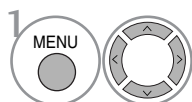
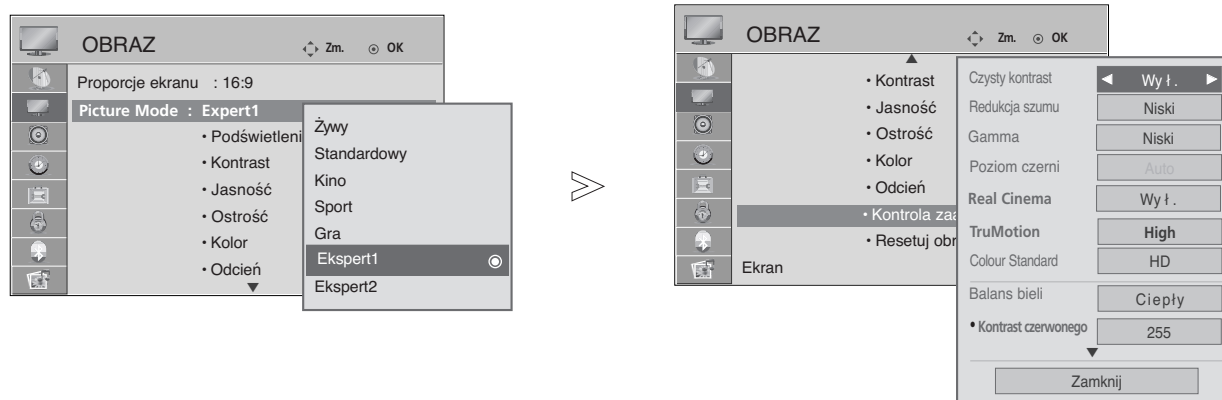

Wybierz opcję **OBRAZ**.

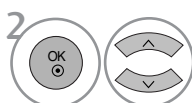

Wybierz opcję **Tryb obrazu**.

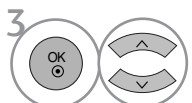

Wybierz menu **Ekspert1** lub **Ekspert2**.

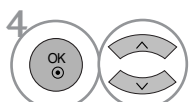

Wybierz menu **Kontrola zaawansowana**.

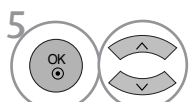

Wybierz żądane źródło.



Dokonaj odpowiednich zmian.

- Kolejno naciskaj przycisk **MENU**, aby powrócić do normalnego trybu oglądania telewizji.
- Naciśnij przycisk **RETURN** (Powrót), aby przejść do poprzedniego ekranu menu.

TECHNOLOGIA POPRAWIANIA JAKOŚCI OBRAZU

Czysty kontrast

automatyczna optymalizacja kontrastu odpowiednio do jasności odbić światła.

Czysty kolor

automatyczna regulacja kolorów odbić światła w celu możliwie najwierniejszego odwzorowania naturalnych barw.

Redukcja szumu

usuwanie zakłóceń bez naruszania oryginalnego obrazu.

Gamma

Duże wartości współczynnika gamma powodują wyświetlanie bladych obrazów, a małe wartości – wyświetlanie obrazów o dużym kontraście.

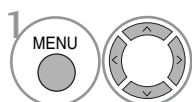
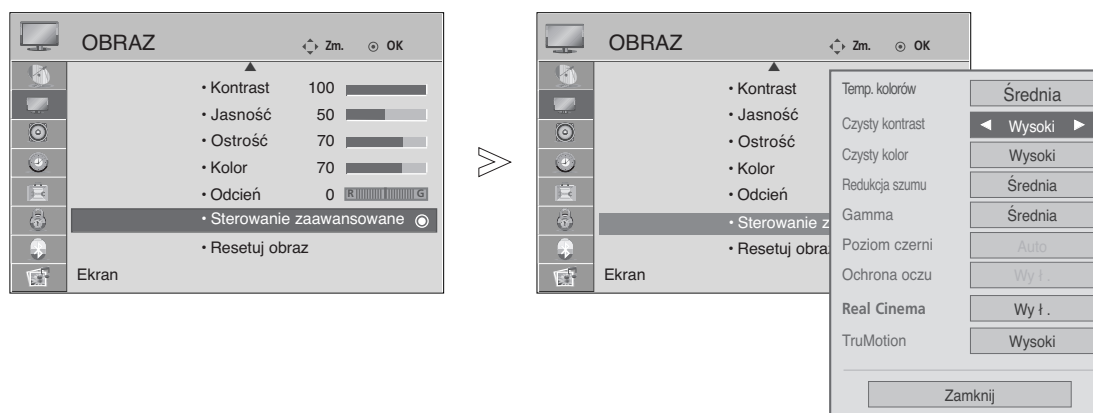

Wybierz opcję **OBRAZ**.

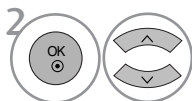

Wybierz menu **Sterowanie zaawansowane**.

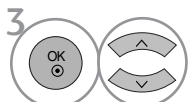

Wybierz opcję **Czysty kontrast**, **Czysty kolor**, **Redukcja szumu** lub **Gamma**.



Wybierz żądane źródło.

- Kolejno naciskaj przycisk **MENU**, aby powrócić do normalnego trybu oglądania telewizji.
- Naciśnij przycisk **RETURN** (Powrót), aby przejść do poprzedniego ekranu menu.

KONTROLA OBRAZU

ZAAWANSOWANE – TRYB FILMOWY/REAL CINEMA (tylko 37/42/47/52LG70**)

Optymalizacja parametrów obrazu pod kątem wyświetlania filmów.

Ta funkcja działa tylko w trybach Analog TV, AV, i Component 480i/576i/1080i(tylko Tryb filmowy).

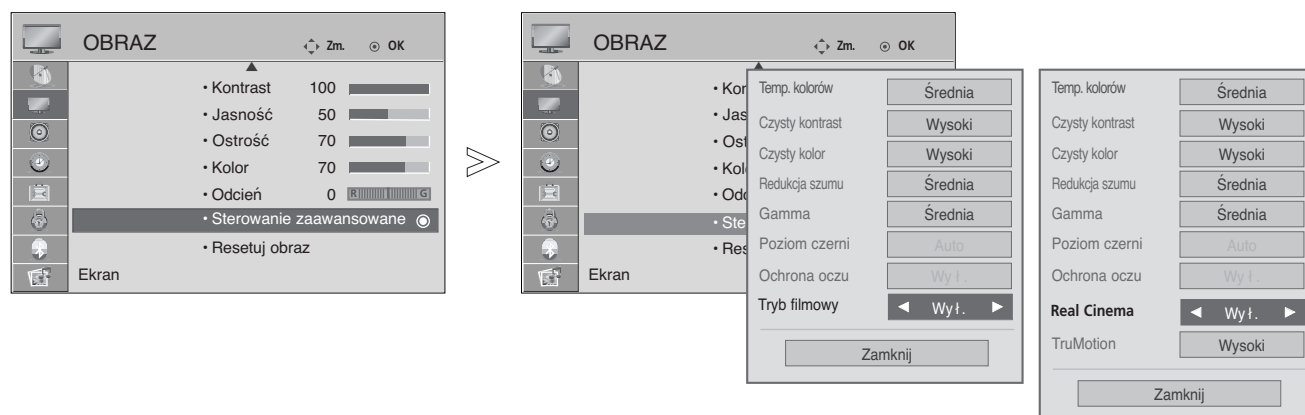

tylko 37/42/47/52LG70**

1. Wybrać opcję **OBRAZ**.
2. Wybrać menu **Sterowanie zaawansowane**.
3. Wybrać opcję **Tryb filmowy**(lub **Real Cinema**(tylko 37/42/47/52LG70**)).
4. Wybrać opcję **W ł .** lub **Wy ł ..**

- Kolejno naciskaj przycisk **MENU**, aby powrócić do normalnego trybu oglądania telewizji.
- Naciśnij przycisk **RETURN** (Powrót), aby przejść do poprzedniego ekranu menu.

ZAAWANSOWANY – POZIOM CZERNI (CIEMNOŚĆ)

W czasie oglądania filmu funkcja ta ustawia najlepszą jakość obrazu.

Ta funkcja działa w następujących trybach: AV (NTSC-M), Component i HDMI.

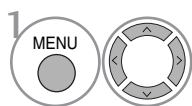
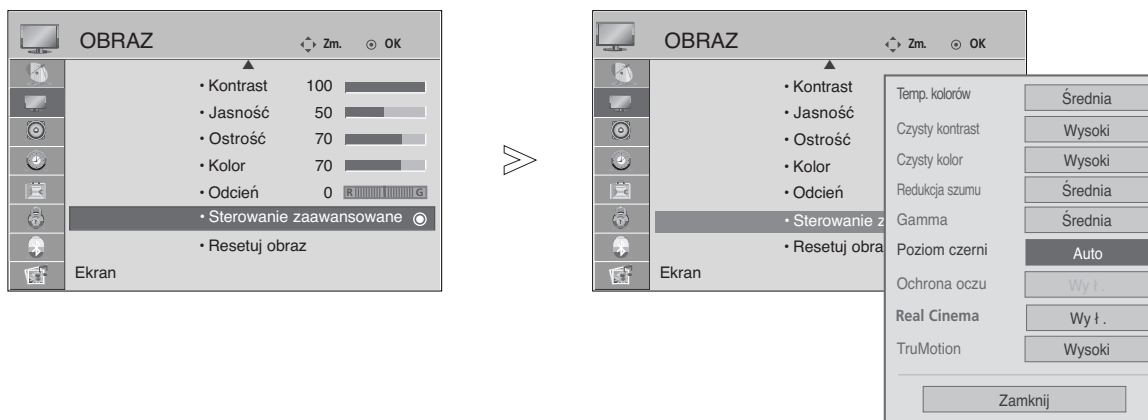

Wybierz opcję **OBRAZ**.

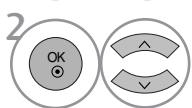

Wybierz menu **Sterowanie zaawansowane**.

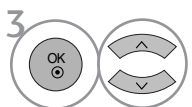

Wybierz opcję **Poziom czerni**.



Wybierz opcję **Niski** lub **Wysoki**.

- **Niski** : odbicia ekranu stają się ciemniejsze.
- **Wysoki** : odbicia ekranu stają się jaśniejsze.
- **Auto (Automatycznie)** : Określa poziom czerni ekranu i automatycznie wybiera wartość Wysoki lub Niski.

- Kolejno naciskaj przycisk **MENU**, aby powrócić do normalnego trybu oglądania telewizji.
- Naciśnij przycisk **RETURN** (Powrót), aby przejść do poprzedniego ekranu menu.

KONTROLA OBRAZU

Funkcja TruMotion – ustawienia zaawansowane (tylko 37/42/47/52LG70**)

Pozwala uzyskać najwyższą jakość obrazu bez efektu rozmycia lub trzęsienia w przypadku wyświetlania szybko zmieniającego się obrazu lub filmów.

Ta funkcja jest wyłączona w trybach RGB-PC i HDMI-PC.

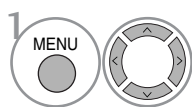
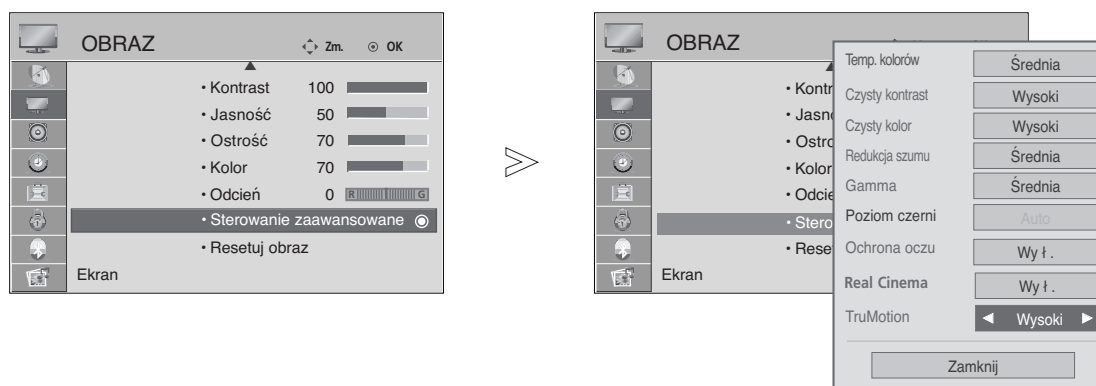

Wybierz opcję **OBRAZ**.

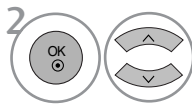

Wybierz menu **Sterowanie zaawansowane**.

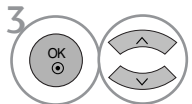

Wybierz opcję **TruMotion**.



Wybierz opcję **Wył.**, **Niski** lub **Wysoki**.

- **Wysoki**
wyświetla bardziej płynny obraz.
- **Niski**
wyświetla płynny obraz (ustawienie zalecane)
- **Wyłączony**
użyj, gdy ustawienia „Wysoki” i „Niski” powodują pojawienie się szumu.

- Jeśli włączysz „TruMotion”, na ekranie może pojawić się szum.
- Jeśli tak się stanie, wyłącz „TruMotion”.

- Kolejno naciskaj przycisk **MENU**, aby powrócić do normalnego trybu oglądania telewizji.
- Naciśnij przycisk **RETURN** (Powrót), aby przejść do poprzedniego ekranu menu.

TruMotion DEMO (tylko 37/42/47/52LG70**)

Umożliwia sprawdzenie jakości obrazu w wypadku włączenia i wyłączenia funkcji TruMotion. Funkcja ta nie jest dostępna w trybie RGB[PC], HDMI[PC].

Jeżeli w trakcie używania słuchawek Bluetooth zostanie wybrana opcja TruMotion Demo (Demonstracja funkcji TruMotion), słuchawki Bluetooth zostaną odłączone.

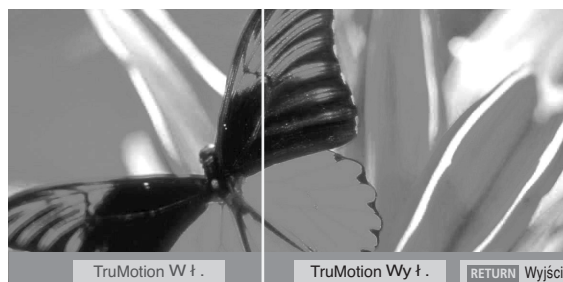
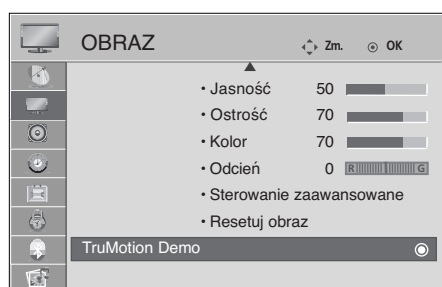

- Twój telewizor może różnić się od pokazanego na ilustracji.

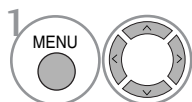

Wybierz opcję **OBRAZ**.

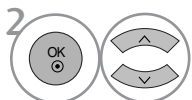

Wybierz opcję **TruMotion Demo (Demonstracja funkcji TruMotion)**.









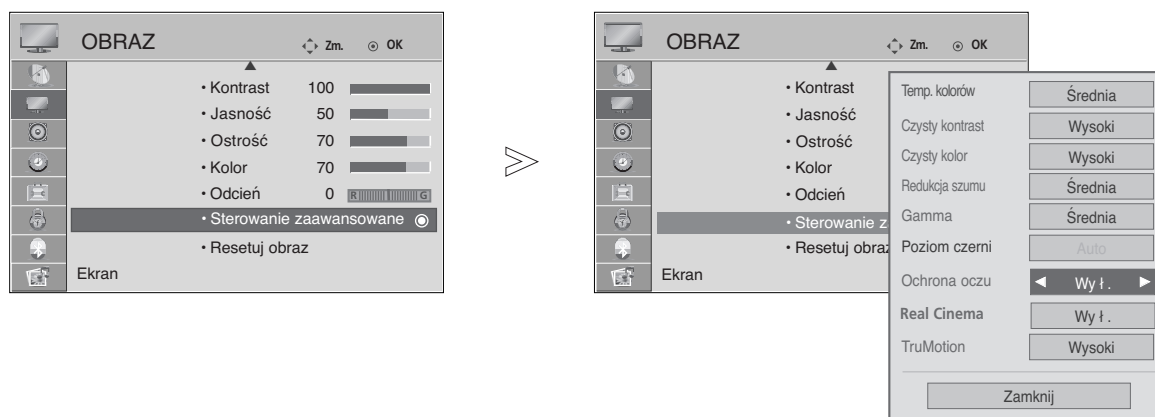

- Kolejno naciskaj przycisk **RETURN** (Powrót), aby powrócić do normalnego trybu oglądania telewizji.

KONTROLA OBRAZU

OCHRONA WZROKU (TYLKO TELEWIZORY LCD)

Ułatwia wyregulowanie jasności, gdy ekran jest zbyt jasny, aby zapobiec oślepieniu.



-   Wybierz opcję **OBRAZ**.
-   Wybierz menu **Sterowanie zaawansowane**.
-   Wybierz funkcję **Ochrona oczu**.
-   Wybierz opcję **W ł .** lub **Wy ł ..**

- Kolejno naciskaj przycisk **MENU**, aby powrócić do normalnego trybu oglądania telewizji.
- Naciśnij przycisk **RETURN** (Powrót), aby przejść do poprzedniego ekranu menu.

RESETOWANIE OBRAZU

Przywracane są domyślne ustawienia fabryczne wybranych trybów obrazu.

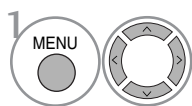
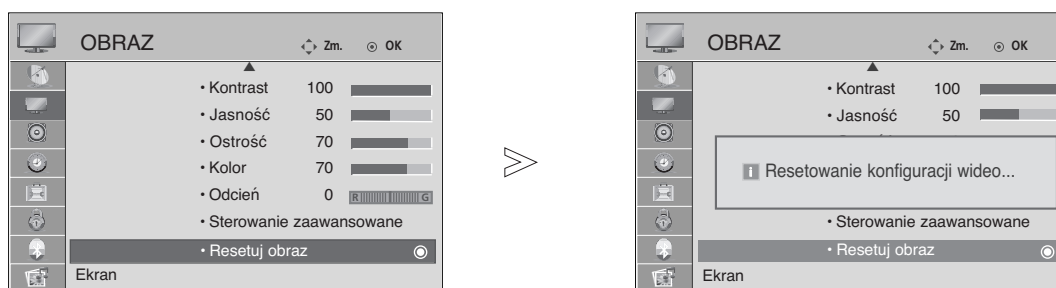

Wybierz opcję **OBRAZ**.

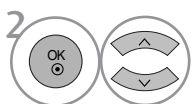

Wybierz opcję **Resetuj obraz**.



Zainicjuj dostosowaną wartość.



- Kolejno naciskaj przycisk **MENU**, aby powrócić do normalnego trybu oglądania telewizji.
- Naciśnij przycisk **RETURN** (Powrót), aby przejść do poprzedniego ekranu menu.

KONTROLA OBRAZU

WSKAŹNIK ZASILANIA (TYLKO TELEWIZORY LCD)

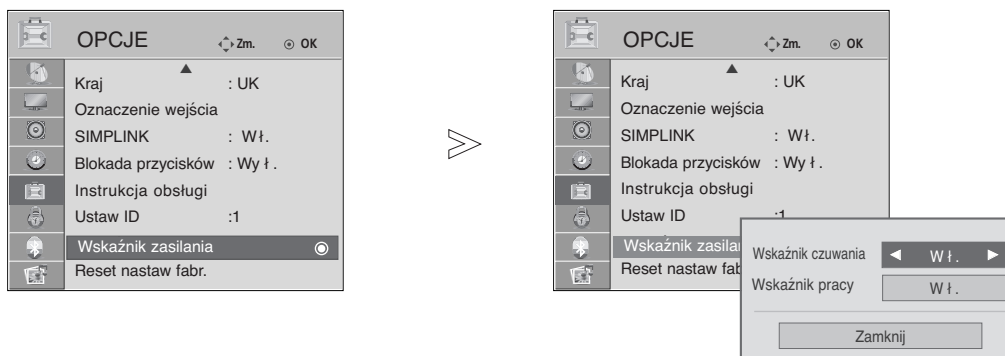
Umożliwia regulację jasności ruchomej diody LED i dźwięku, gdy jest włączone zasilanie.

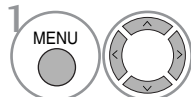
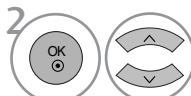
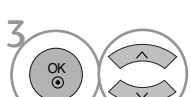

-  Wybierz menu **OPCJE**.
-  Wybierz opcję **Wskaźnik zasilania**.
-  Wybierz jedną z opcji **Wskaźnik czuwania** lub **Wskaźnik pracy**.
-  Wybierz żądane źródło.

- Kolejno naciskaj przycisk **MENU**, aby powrócić do normalnego trybu oglądania telewizji.
- Naciśnij przycisk **RETURN** (Powrót), aby przejść do poprzedniego ekranu menu.

Metoda ISM (Minimalizacja obrazów pozostających) (TYLKO TELEWIZORY PLAZMOWE)

Jeśli obraz nieruchomy z komputera PC lub konsoli do gier wideo jest wyświetlany na ekranie przez dłuższy czas, może to spowodować pojawienie się obrazów widmowych, które pozostaną na ekranie nawet po zmianie obrazu. Należy unikać wyświetlania na ekranie odbiornika obrazu niezmiennego się przez dłuższy czas.

Wybielanie

Usunięcie z ekranu trwałych obrazów.

Uwaga: czasami całkowite usunięcie trwałych obrazów za pomocą funkcji Wybielanie może okazać się niemożliwe.

Orbiter

Pomaga zapobiegać występowaniu obrazów widmowych. Jednak najlepiej jest nie dopuszczać do pozostawania stałych obrazów na ekranie. Aby uniknąć wyświetlania stałego obrazu na ekranie, jego zawartość będzie przesuwana co 2 minuty.

Inwersja

Ta funkcja powoduje inwersję koloru panelu na ekranie.

Inwersja koloru panelu następuje automatycznie co 30 minut.

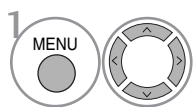
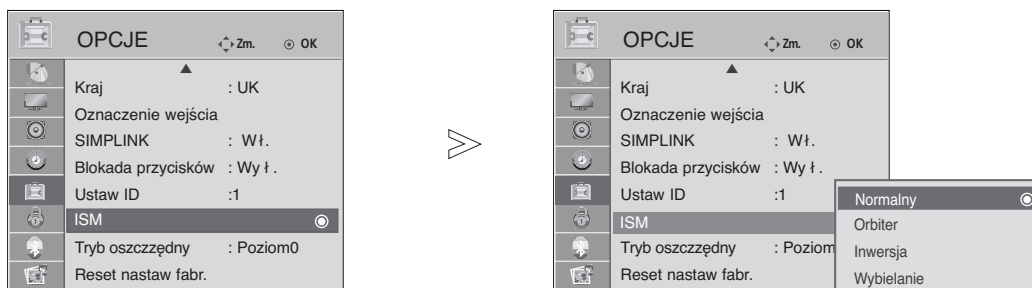

Wybierz menu **OPCJE**.

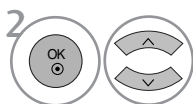

Wybierz opcję **ISM** (Metoda ISM).

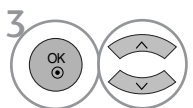

Wybierz jedną z opcji **Normalny**, **Orbiter**, **Inwersja** lub **Wybielanie**.



Wybierz opcję **Save** (Zapisz).

- Kolejno naciskaj przycisk **MENU**, aby powrócić do normalnego trybu oglądania telewizji.
- Naciśnij przycisk **RETURN** (Powrót), aby przejść do poprzedniego ekranu menu.

• Jeśli włączenie tej funkcji jest zbędne, wybierz opcję **Normalny**.

KONTROLA OBRAZU

TRYB OBRAZU OSZCZĘDZANIA ENERGII (TYLKO TELEWIZORY PLAZMOWÉ)

Zdaniem tej funkcji jest redukcja zużycia energii przez odbiornik.

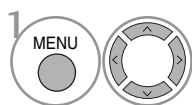

Wybierz menu **OPCJE**.

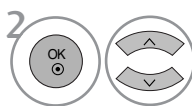

Wybierz funkcję **Tryb oszczędny**.

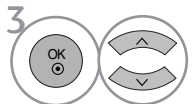

Wybierz jeden z poziomów **Poziom 0**, **Poziom 1**, **Poziom 2**, **Poziom 3** lub **Poziom 4**.



Wybierz opcję Save (Zapisz).

- Poziom0 jest najjaśniejszy.
- Tryb oszczędzania energii można regulować także w Q.Menu (Menu podręcznym).

- Kolejno naciskaj przycisk **MENU**, aby powrócić do normalnego trybu oglądania telewizji.
- Naciśnij przycisk **RETURN** (Powrót), aby przejść do poprzedniego ekranu menu.

REGULACJA DŹWIĘKU I USTAWIANIE JĘZYKA

AUTOMATYCZNY POZIOM GŁOŚNOŚCI

Funkcja **Auto. poziom. głośn.** (Automatyczny poziom głośności) utrzymuje jednakową głośność nawet przy zmianie programów.

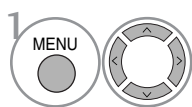
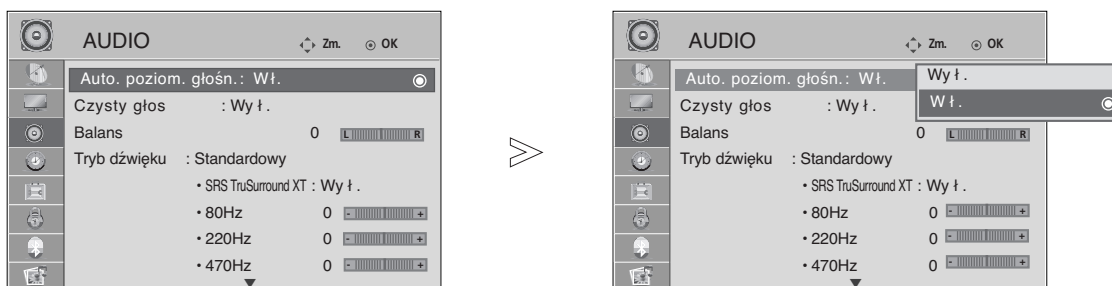

Wybierz menu **AUDIO**.

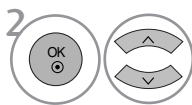

Wybierz opcję **Auto. poziom. głośn.**

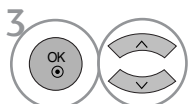

Wybierz opcję **Wł.** lub **Wył.**

- Kolejno naciskaj przycisk **MENU**, aby powrócić do normalnego trybu oglądania telewizji.
- Naciśnij przycisk **RETURN** (Powrót), aby przejść do poprzedniego ekranu menu.

REGULACJA DŹWIĘKU I USTAWIANIE JĘZYKA

WSTĘPNE USTAWIENIA DŹWIĘKU – TRYB DŹWIĘKU

Można wybrać preferowane ustawienie dźwięku: **Standardowy**, **Muzyka**, **Kino** lub **Sport**. Barwę dźwięku można regulować także przy użyciu korektora graficznego.

Tryb dźwięku pozwala korzystać z najlepszej jego jakości bez konieczności wprowadzania dodatkowych ustawień, ponieważ telewizor wybiera odpowiednie opcje na podstawie treści programu.

Tryby **Standardowy**, **Muzyka**, **Kino** oraz **Sport** są ustawieniami fabrycznymi zapewniającymi optymalną jakość brzmienia.

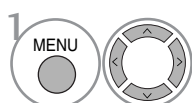
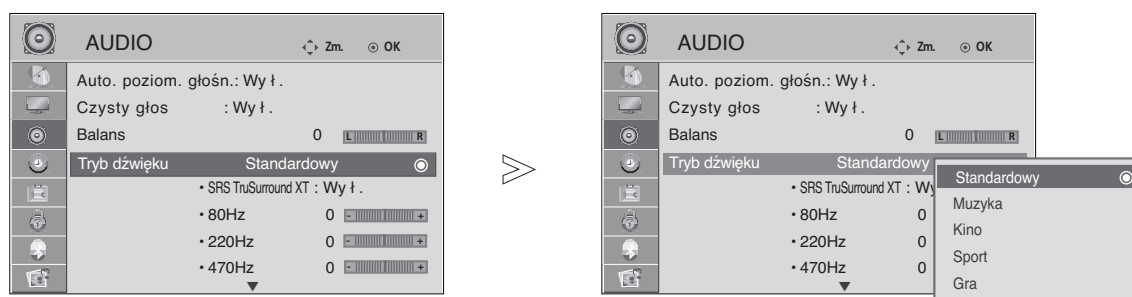

Wybierz menu **AUDIO**.

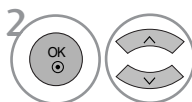

Wybierz opcję **Tryb dźwięku**.

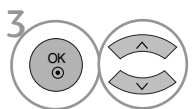

Wybierz jedną z opcji **Standardowy**, **Muzyka**, **Kino**, **Sport** lub **Gra**.

• Tryb dźwięku można regulować także w Q.Menu (Menu podręcznym).

- Kolejno naciskaj przycisk **MENU**, aby powrócić do normalnego trybu oglądania telewizji.
- Naciśnij przycisk **RETURN** (Powrót), aby przejść do poprzedniego ekranu menu.

REGULACJA DŹWIĘKU-TRYB UŻYTKOWNIKA

Regulacja dźwięku przy użyciu korektora graficznego.

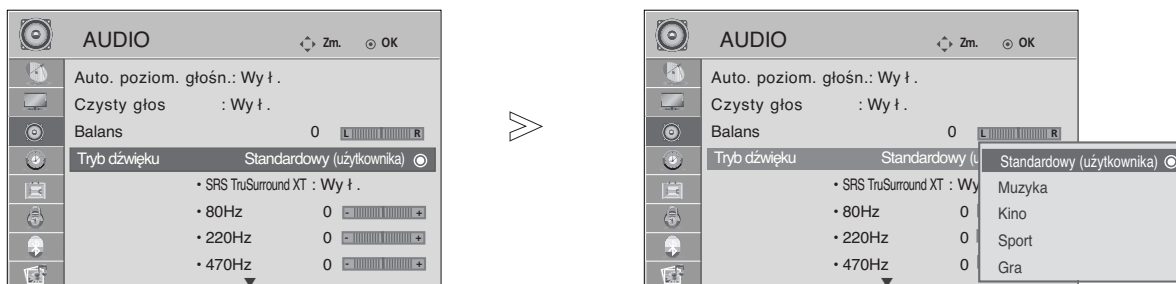

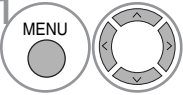
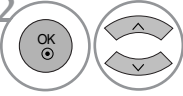
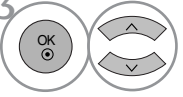
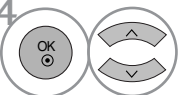
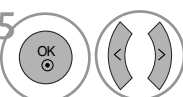
-  Wybierz menu **AUDIO**.
-  Wybierz opcję **Tryb dźwięku**.
-  Wybierz jedną z opcji **Standardowy, Muzyka Kino, Sport** lub **Gra**.
-  Wybierz pasmo częstotliwości.
-  Ustaw żądany poziom głośności.

FUNKCJA SRS TRUSURROUND XT

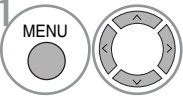
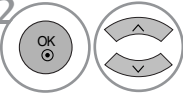
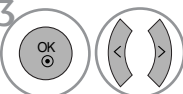
-  Wybierz menu **AUDIO**.
-  Wybierz tryb **SRS TruSurround XT**.
-  Wybierz opcję **W ł .** lub **Wy ł ..**

SRS TruSurround XT - wybór tej opcji zwiększa realizm generowanego dźwięku.

-  jest znakiem handlowym SRS Labs, Inc.
- Technologia TruSurround XT jest wdrożona na licencji SRS Labs, Inc.

REGULACJA DŹWIĘKU I USTAWIANIE JĘZYKA

CLEAR VOICE (WYCZYŚĆ GŁOS)

Funkcja „Czysty głos” odróżniając ludzki głos od innych dźwięków uwydatnia go sprawiając, że w efekcie brzmi on bardziej wyraźnie.

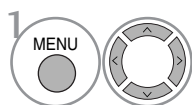
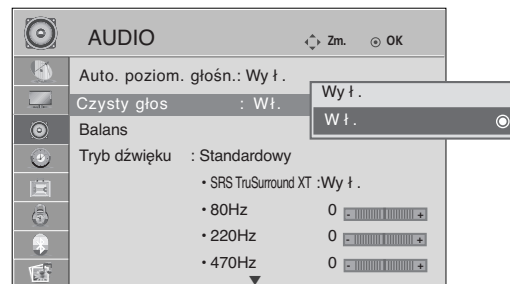
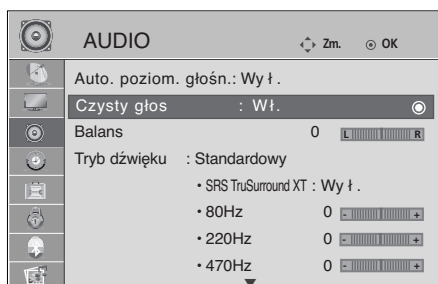

Wybierz menu **AUDIO**.

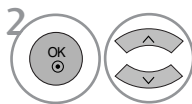

Wybierz opcję **Czysty głos**.

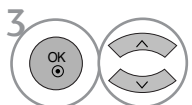

Wybierz opcję **Wł.** lub **Wył.**.

- Jeśli w przypadku funkcji Czysty głos (Wyczyść głos) zostanie wybrana opcja „Wł.” (Wł.), funkcja SRS TruSurround XT nie będzie działać.

- Kolejno naciskaj przycisk **MENU**, aby powrócić do normalnego trybu oglądania telewizji.
- Naciśnij przycisk **RETURN** (Powrót), aby przejść do poprzedniego ekranu menu.

Regulacja balansu

Można dowolnie wyregulować balans między kanałami.

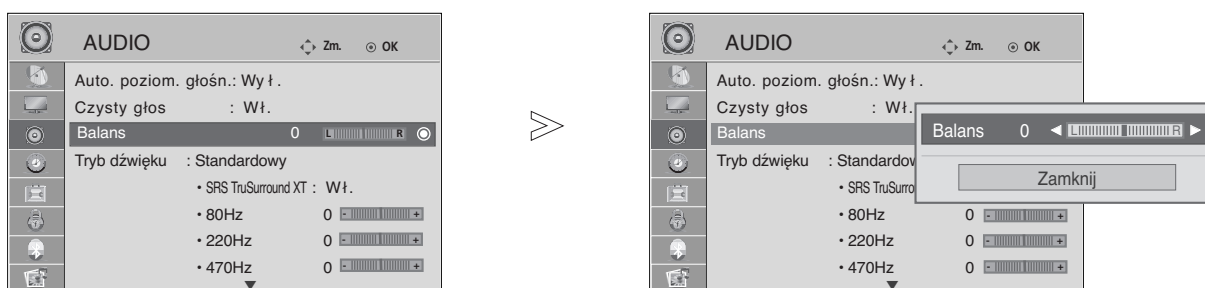

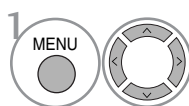
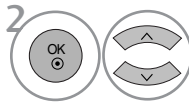
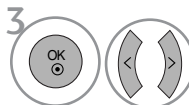
-  Wybierz menu **AUDIO**.
-  Wybierz opcję **Balans**.
-  Wprowadź odpowiednie zmiany.

- Kolejno naciskaj przycisk **MENU**, aby powrócić do normalnego trybu oglądania telewizji.
- Naciśnij przycisk **RETURN** (Powrót), aby przejść do poprzedniego ekranu menu.

REGULACJA DŹWIĘKU I USTAWIANIE JĘZYKA

Włączanie/wyłączanie głośników telewizora

Wbudowane głośniki telewizora mogą być włączone lub wyłączone.

W trybach **AV1**, **AV2**, **AV3**, **COMPONENT**, **RGB** oraz **HDMI1** (przy użyciu przewodu HDMI-DVI), głośniki telewizora mogą pracować nawet w przypadku braku sygnału wideo.

Jeśli chcesz korzystać z zewnętrznego systemu stereofonicznego hi-fi, wyłącz wewnętrzne głośniki telewizora.

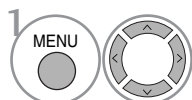
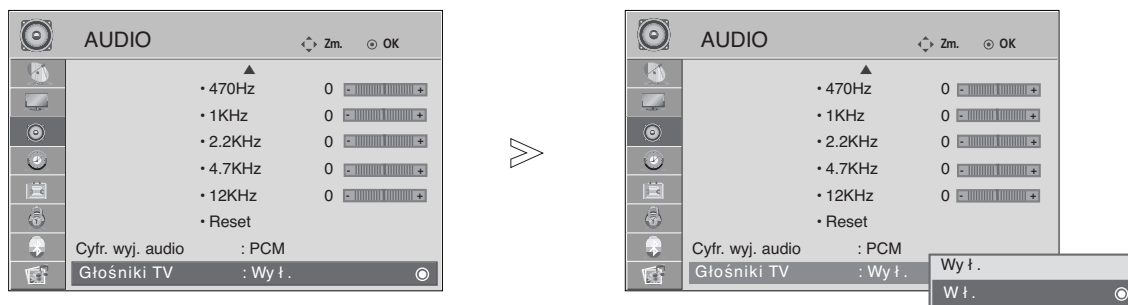

Wybierz menu **AUDIO**.

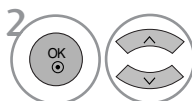

Wybierz opcję **Głośniki TV**.

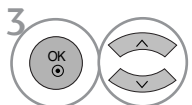

Wybierz opcję **Wł.** lub **Wył.**.

- Kolejno naciskaj przycisk **MENU**, aby powrócić do normalnego trybu oglądania telewizji.
- Naciśnij przycisk **RETURN** (Powrót), aby przejść do poprzedniego ekranu menu.

WYBÓR CYFROWEGO WYJŚCIA AUDIO

Ta funkcja umożliwia wybór preferowanego cyfrowego wyjścia audio.

Odbiornik może emitować dźwięk Dolby Digital tylko na tych kanałach, na których taki dźwięk jest nadawany.

Jeśli zastosowano format Dolby Digital i jeśli użytkownik wybierze opcję Dolby Digital w menu cyfrowego wyjścia audio, wyjście SPDIF będzie emitowane w formacie Dolby Digital.

Nawet jeśli wybrano opcję Dolby Digital, jeśli nie zastosowano formatu Dolby Digital, wyjście SPDIF będzie emitowane w formacie PCM.

Jeśli na kanale, na którym nadawany jest sygnał Dolby Digital Audio, ustawiono zarówno format Dolby Digital jak i język dźwięku, odtwarzanie będzie przebiegać jedynie w formacie Dolby Digital.

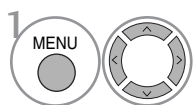
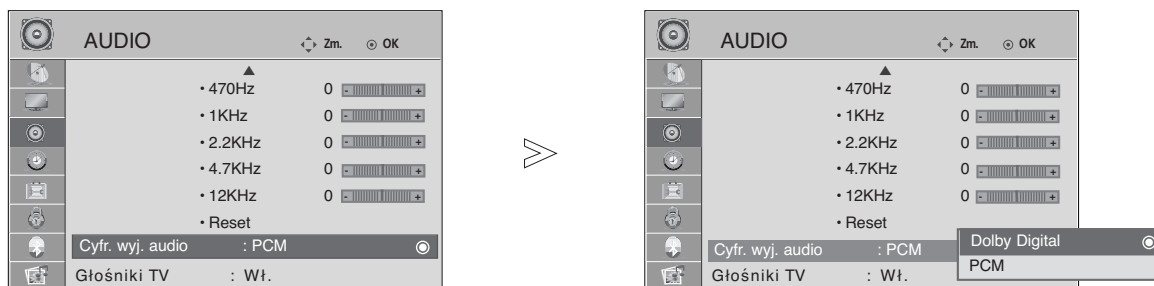

Wybierz menu **AUDIO**.

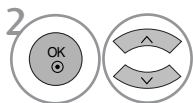

Wybierz opcję **Cyfr. wyj. audio**.

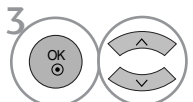

Wybierz opcję **Dolby Digital** lub **PCM**.



Wyprodukowano na podstawie licencji Dolby Laboratories. „Dolby” i symbol „podwójne D” są znakami towarowymi firmy Dolby Laboratories.

- Jeśli włączony jest tryb HDMI, niektóre odtwarzacze DVD nie obsługują dźwięku SPDIF. Należy wtedy zmienić ustawienie wyjścia sygnału cyfrowego audio odtwarzacza DVD na dźwięk PCM.





- Kolejno naciskaj przycisk **MENU**, aby powrócić do normalnego trybu oglądania telewizji.
- Naciśnij przycisk **RETURN** (Powrót), aby przejść do poprzedniego ekranu menu.

REGULACJA DŹWIĘKU I USTAWIANIE JĘZYKA

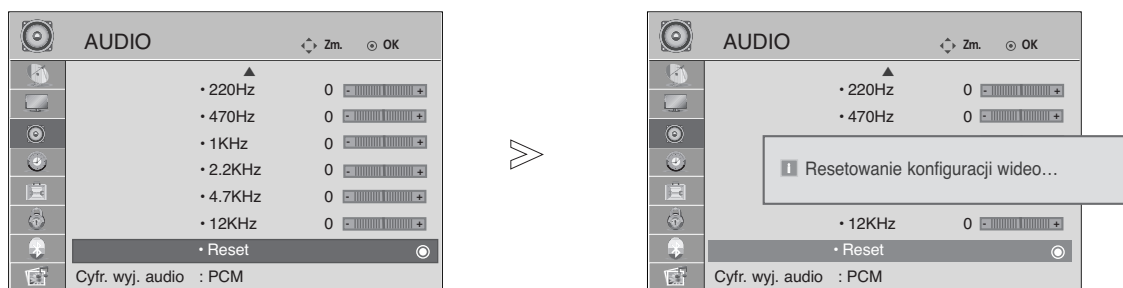
RESETOWANIE AUDIO

Przywracane są domyślne ustawienia fabryczne wybranych trybów dźwięku.



-   Wybierz menu **AUDIO**.
-   Wybierz opcję **Reset** (Resetowanie).
-  Zainicjuj wyregulowane wartości.

- Kolejno naciskaj przycisk **MENU**, aby powrócić do normalnego trybu oglądania telewizji.
- Naciśnij przycisk **RETURN** (Powrót), aby przejść do poprzedniego ekranu menu.

Odbiór stereo/dual (Tylko w trybie analogowym)

Gdy zostanie wybrany program, informacje o dźwięku stacji pojawiają się wraz z numerem programu i nazwą stacji.

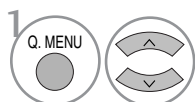

Wybierz menu **Audio**.

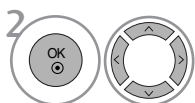

Umożliwia wybór wyjścia dźwięku.

Sygnal	Napis na ekranie
Mono	MONO
Stereo	STEREO
Dual	DUAL I, DUAL II, DUAL I+II

■ Wybór dźwięku monofonicznego

Jeśli przy odbiorze stereofonicznym sygnał jest słaby, telewizor można przełączyć na odbiór mono. Przy odbiorze monofonicznym poprawia się czystość dźwięku.

■ Wybór języka w wypadku audycji dwujęzycznych

Jeśli program może być odbierany w dwóch językach (wersja dwujęzyczna), można przełączyć telewizor na odbiór DUAL I (ŚCIEŻKA I), DUAL II (ŚCIEŻKA II) LUB DUAL I+II (ŚCIEŻKA I + II).

DUAL I w głośnikach słyszalny jest podstawowy język audycji.

DUAL II w głośnikach słyszalny jest drugi język audycji.

DUAL I+II w poszczególnych głośnikach słyszalne są różne języki.

REGULACJA DŹWIĘKU I USTAWIANIE JĘZYKA

Odbiór w trybie NICAM (Tylko w trybie analogowym)

Jeśli odbiornik jest wyposażony w funkcję NICAM, można odbierać wysokiej jakości dźwięk cyfrowy NICAM (Near Instantaneous Companding Dźwięk Multiplex).

Wyjście dźwięku można także wybierać zgodnie z rodzajem odbieranego programu.

- 1 Jeżeli odbierany jest dźwięk NICAM mono, można wybrać ustawienie **NICAM MONO** lub **FM MONO**.
- 2 Jeżeli odbierany jest dźwięk NICAM stereo, można wybrać ustawienie **NICAM STEREO** lub **FM MONO**. Jeżeli sygnał stereofoniczny jest słaby, należy przełączyć na ustawienie **FM MONO**.
- 3 Jeżeli odbierany jest dźwięk NICAM dual, można wybrać ustawienie **NICAM DUAL I**, **NICAM DUAL II**, **NICAM DUAL I+II** lub **MONO**. Gdy wybrane jest ustawienie **FM mono**, na ekranie ukazuje się napis **FM MONO**.

Głośnik Wybór wyjścia dźwięku

W trybie AV, Component, RGB i HDMI można wybrać wyjście dźwięku dla lewego i prawego głośnika.

Wybierz wyjście dźwięku.

L+R: Sygnał audio z wejścia audio L jest wysyłany do lewego głośnika, a sygnał audio z wejścia audio R jest wysyłany do prawego głośnika.

L+L: Sygnał audio z wejścia audio L jest wysyłany do lewego i prawego głośnika.

R+R: Sygnał audio z wejścia audio R jest wysyłany do lewego i prawego głośnika.

Menu ekranowe Wybór języka/kraju

Menu instalacyjne zostanie wyświetlone na ekranie telewizora po włączeniu go po raz pierwszy.



* Jeśli chcesz zmienić język/kraj

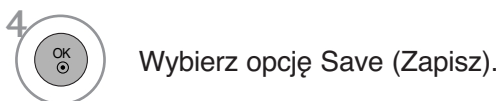
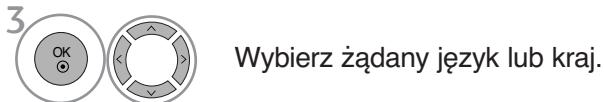
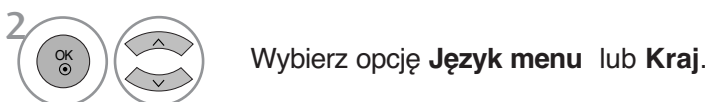

- Kolejno naciskaj przycisk **MENU**, aby powrócić do normalnego trybu oglądania telewizji.
- Naciśnij przycisk **RETURN** (Powrót), aby przejść do poprzedniego ekranu menu.

! UWAGA

- ▶ Jeśli nie zakończysz instalacji przy pomocy menu **instalacyjnego** naciśnięciem przycisku **RETURN** lub upłynie czas jego wyświetlenia, menu to będzie się pojawiać przy każdym włączeniu odbiornika, aż do zakończenia procesu instalacji
- ▶ Jeśli wybierzesz zły kraj, teletext może się nie wyświetlać poprawnie i mogą wystąpić problemy z jego obsługą
- ▶ Funkcja CI (Common Interface) jest opcjonalna – zależy od konkretnego obszaru użytkowania i dostępnych usług.
- ▶ Przyciski sterowania trybem DTV mogą nie pracować – ich funkcje zależą od konkretnego obszaru użytkowania i dostępnych usług.
- ▶ W krajach, gdzie standard transmisji cyfrowej nie został jeszcze ustalony, niektóre funkcje związane z obsługą telewizji cyfrowej (DTV) mogą nie pracować, gdyż są zależne od dostępnych usług cyfrowych.
- ▶ Ustawienie kraju „UK” powinno być stosowane tylko w Wielkiej Brytanii.

REGULACJA DŹWIĘKU I USTAWIANIE JĘZYKA

WYBÓR JĘZYKA (TYLKO W TRYBIE CYFROWYM)

Funkcja **Audio** (Dźwięk) umożliwia wybór preferowanego języka dźwięku. Jeżeli wybrany język audio nie jest dostępny, odtworzony zostanie język domyślny.

Jeśli napisy są nadawane w dwóch lub więcej językach, należy skorzystać z funkcji **Subtitle** (Napisy). Jeżeli wybrany język napisów nie jest dostępny, wyświetlany będzie język domyślny.

Jeśli języki wybrane jako podstawowe w menu Język audio (Język dźwięku) i Język napisów (Język napisów) nie są obsługiwane, można wybrać język jako drugorzędny.

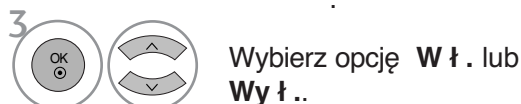
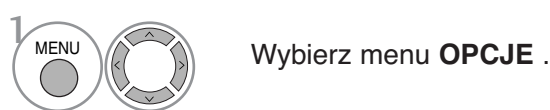
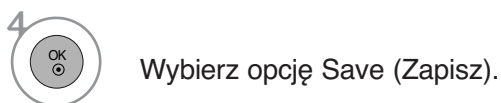
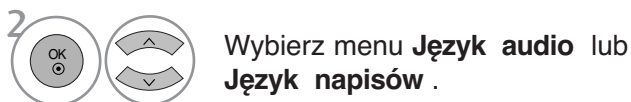

• Naciśnij przycisk **RETURN** (Powrót), aby przejść do poprzedniego ekranu menu.

< Wybór języka audio >

- ▶ Gdy dźwięk jest nadawany w dwóch lub w kilku językach, można wybrać język dźwięku.

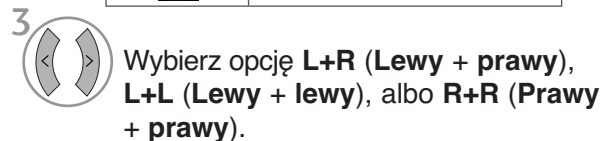





< Wybór języka napisów >



- ▶ Jeżeli dostępne są dwa lub więcej języki napisów, można je przełączać przy pomocy znajdującego się na pilocie przycisku **SUBTITLE**.
- ▶ Naciśnij przycisk $\wedge \vee$, aby wybrać język napisów.

- Audio/napisy mogą być wyświetlane w prostszej formie 1 do 3 znaków, które są wysyłane przez nadawcę.
- Gdy wybierzesz uzupełniające audio (dla niedosłyszących/niedowidzących), dźwięk może być głośniejszy od podstawowego.

Język audio – informacja menu OSD

Informacja na ekranie	Status
N.A	Niedostępne
	MPEG Audio
	Dolby Digital Audio
	Audio dla osób "niedowidzących"
	Audio dla osób "niedosłyszących"

Język napisów – informacja menu OSD

Informacja na ekranie	Status
N.A	Niedostępne
	Napisy w telegazecie
	Napisy dla "słabo słyszących"





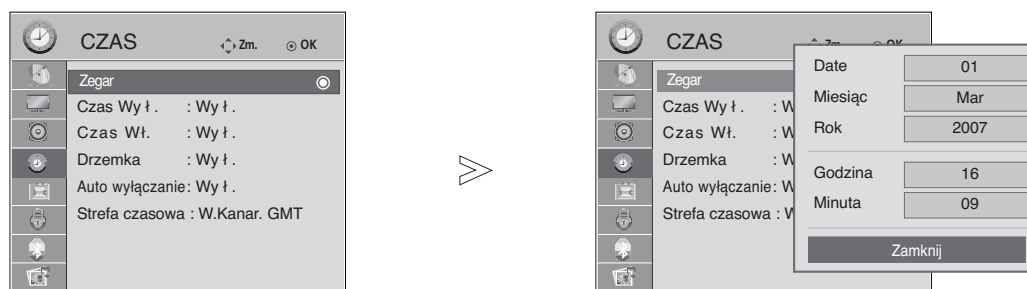

USTAWIENIE CZASU

Ustawianie zegara

Zegar jest ustawiany automatycznie po odebraniu sygnału cyfrowego. (W przypadku braku cyfrowego sygnału telewizyjnego można ustawić zegar ręcznie).

Przed użyciem włącznika/wyłącznika czasowego należy poprawnie ustawić czas.



-   Wybierz menu **CZAS**.
-   Wybierz menu **Zegar**.
-   Wybierz opcję roku i daty albo godziny.
-  Ustaw rok, datę i godzinę.







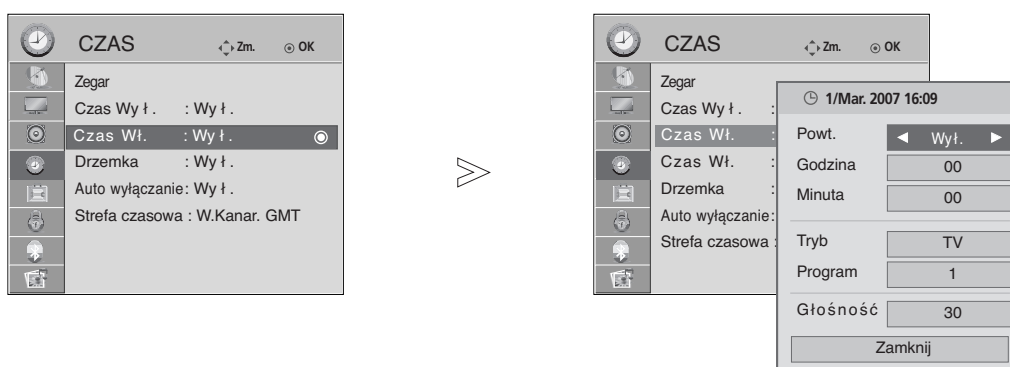

- Kolejno naciskaj przycisk **MENU**, aby powrócić do normalnego trybu oglądania telewizji.
- Naciśnij przycisk **RETURN** (Powrót), aby przejść do poprzedniego ekranu menu.

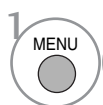
USTAWIENIE CZASU

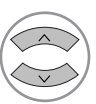
USTAWIENIE AUTOMATYCZNEGO WŁĄCZANIA/WYŁĄCZANIA WŁĄCZNIKA CZASOWEGO

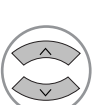

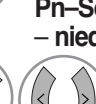

Wyłącznik czasowy o ustawionej porze automatycznie wyłącza odbiornik do trybu czuwania. Dwie godziny po włączeniu odbiornika funkcją włącznika czasowego zostanie on automatycznie przełączony w tryb czuwania, o ile nie zostanie naciśnięty żaden przycisk. Po ustawieniu godziny włączenia lub wyłączenia funkcje te działają codziennie o ustawionej godzinie. Funkcja wyłącznika czasowego anuluje funkcję włącznika, jeśli obie zostały ustawione na tą samą godzinę. Odbiornik musi być w trybie czuwania, aby funkcja włącznika czasowego mogła działać.

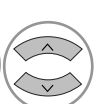

-   Wybierz menu **CZAS**.
-   Wybierz opcję **Czas Wył** lub **Czas Wł**..
-   Wybierz menu **Powt.** (**Powtarzanie**).
-  Wybierz jedną z opcji **Wył.**, **Jeden raz**, **Codziennie**, **Pn-Pt**, (**Poniedziałek – piątek**), **Pn-So** (**Poniedziałek – sobota**), **So-Nd** (**Sobota – niedziela**) lub **Nd** (**Niedziela**).
-   Ustaw godzinę.
-   Ustaw minuty.

- Aby anulować funkcję **Czas wł/Czas wył**, ustawienie **Wył.**.

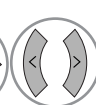
- **Tylko funkcja Czas wł.**

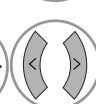
-   Wybierz tryb.
-  Wybierz opcję TV, DTV lub Radio.
-   Ustaw program.
-   Wyreguluj poziom głośności w chwili włączenia.

- Kolejno naciskaj przycisk **MENU**, aby powrócić do normalnego trybu oglądania telewizji.
- Naciśnij przycisk **RETURN** (Powrót), aby przejść do poprzedniego ekranu menu.

USTAWIENIE AUTOMATYCZNEGO WYŁĄCZANIA

Jeśli telewizor jest włączony i nie ma żadnego sygnału wejściowego, zostanie wyłączony automatycznie po 10 minutach.

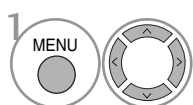
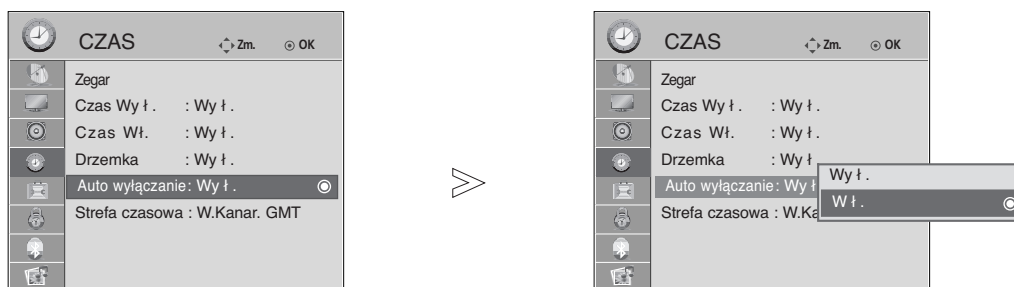

Wybierz menu **CZAS**.

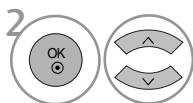

Wybierz opcję **Auto wyłączenie**.

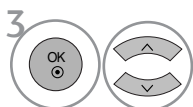

Wybierz opcję **Wył.** lub **Wł.**.

- Kolejno naciskaj przycisk **MENU**, aby powrócić do normalnego trybu oglądania telewizji.
- Naciśnij przycisk **RETURN** (Powrót), aby przejść do poprzedniego ekranu menu.

USTAWIENIE CZASU

USTAWIANIE STREFY CZASOWEJ

Jeśli użytkownik wybierze miasto określające strefę czasową, czas w telewizorze zostanie ustawiony z uwzględnieniem informacji o różnicy czasu między daną strefą czasową a czasem GMT (Greenwich Mean Time) odbieranych przez sygnał nadawczy, gdy czas jest ustawiany automatycznie przez sygnał cyfrowy.

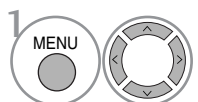
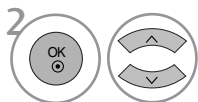
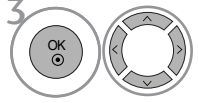
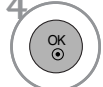
-  Wybierz menu **CZAS**.
-  Wybierz menu **Strefa czasowa**.
-  Wybierz strefę czasową miejsca pobytu.
-  Potwierdź ją.

USTAWIENIE PROGRAMATORA TRYBU UŚPIENIA

Nie trzeba pamiętać o konieczności wyłączenia odbiornika przed snem. Programator zasypiania automatycznie przełącza odbiornik w tryb czuwania po upływie określonego czasu.

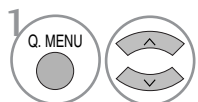
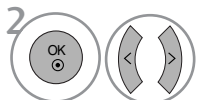
-  Wybierz opcję **Drzemka**.
-  Wybierz opcję **Wyłącz**, **10**, **20**, **30**, **60**, **90**, **120**, **180** lub **240 min**.

- Po wyłączeniu odbiornika ustawiony przez użytkownika czas wyłączenia zostaje anulowany.
- **Drzemka** można także ustawiać w menu **CZAS**.

KONTROLA RODZICIELSKA/OCENY

USTAWIANIE HASŁA I BLOKADY SYSTEMU

Jeśli wprowadzasz hasło po raz pierwszy, naciśnij cyfry 0, 0, 0, 0 na pilocie.

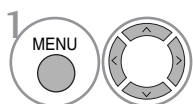
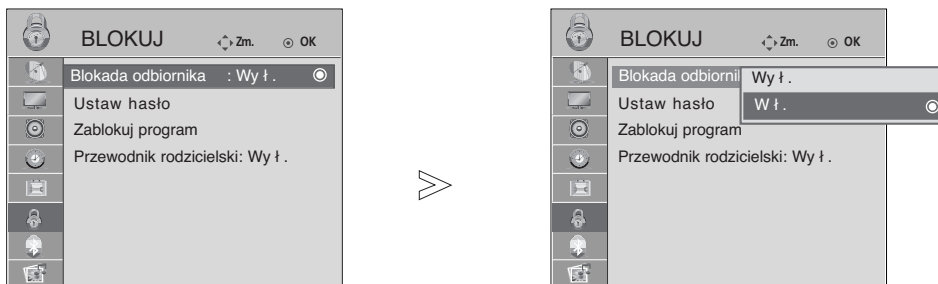

Wybierz menu **BLOKUJ**.

• Jeśli zapomniałeś hasła, naciśnij cyfry 7, 7, 7, 7 na pilocie.

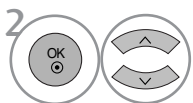

Wybierz opcję **Blokada odbiornika**.

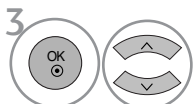

Wybierz opcję **W ł..**



Ustaw hasło.

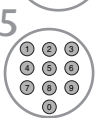

Wpisz 4-cyfrowe hasło.

Tego numeru nie wolno zapomnieć!

Ponownie wprowadź nowe hasło w celu jego potwierdzenia.

- Kolejno naciskaj przycisk **MENU**, aby powrócić do normalnego trybu oglądania telewizji.
- Naciśnij przycisk **RETURN** (Powrót), aby przejść do poprzedniego ekranu menu.

KONTROLA RODZICIELSKA/OCENY

BLOKOWANIE PROGRAMÓW

Pozwala zablokować dowolne programy, których nie chcesz oglądać lub których nie powinny oglądać dzieci.

Ta funkcja jest dostępna przy włączonej blokadzie odbiornika.

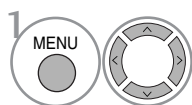

Wybierz menu **BLOKUJ**.

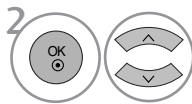

Wybierz menu **Zablokuj program**.



Wejść do trybu **Zablokuj program**.



Wybierz program, który ma być zablokowany.

- Kolejno naciskaj przycisk **MENU**, aby powrócić do normalnego trybu oglądania telewizji.
- Naciśnij przycisk **RETURN** (Powrót), aby przejść do poprzedniego ekranu menu.

KONTROLA RODZicielsKA

Funkcja ta działa zgodnie z informacjami przekazywanymi przez stację nadawczą. Dlatego jeśli sygnał zawiera złe informacje, funkcja ta nie będzie działać.

Aby uzyskać dostęp do tego menu, trzeba podać hasło.

Ten odbiornik został zaprogramowany tak, aby pamiętać ostatnio ustawioną opcję, nawet jeśli zostanie wyłączony.

Funkcja zapobiega oglądaniu przez dzieci określonych programów telewizyjnych dla dorosłych zgodnie z ustawionym limitem ocen.

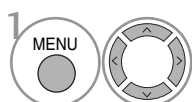
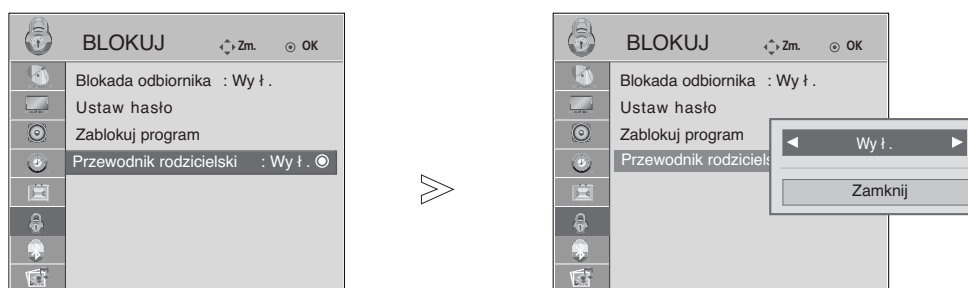

Wybierz menu **BLOKIJ**.

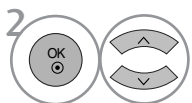

Wybierz menu **Przewodnik rodzicielski**.

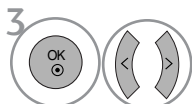

Dokonaj odpowiednich zmian.



Wybierz opcję Save (Zapisz).





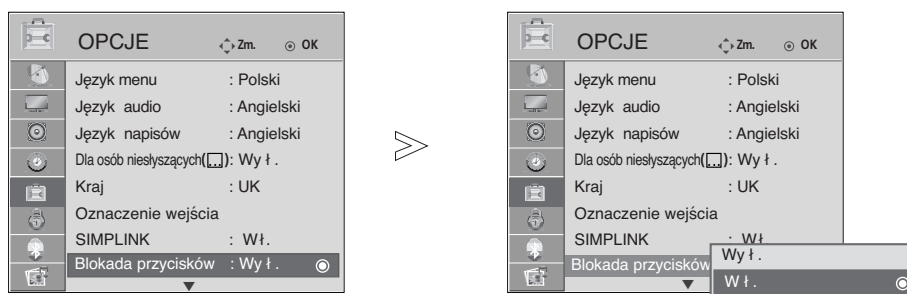

- Kolejno naciskaj przycisk **MENU**, aby powrócić do normalnego trybu oglądania telewizji.
- Naciśnij przycisk **RETURN** (Powrót), aby przejść do poprzedniego ekranu menu.

KONTROLA RODZICIELSKA/OCENY

BLOKADA PRZYCISKÓW

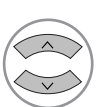
Telewizor można tak ustawić, aby do jego obsługi konieczny był pilot zdalnego sterowania. Ta funkcja uniemożliwia oglądanie dzieciom programu bez zezwolenia.

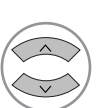

-   Wybierz menu **OPCJE**.
-   Wybierz menu **Blokada przycisków**.
-   Wybierz opcję **Wł.** lub **Wył.**
-  Wybierz opcję **Save (Zapisz)**.

- Jeżeli w trybie **Blokada Przycisków „Wł.”** (Zabezpieczenie przycisków włączone) urządzenie jest wyłączone, naciśnij przycisk ϕ / I, INPUT, P \blacktriangle \blacktriangledown (lub P \wedge \vee) na urządzeniu lub przyciski POWER, INPUT, TV, P \wedge \vee albo przycisk NUMERYCZNY na pilocie zdalnego sterowania, aby je włączyć.
- Gdy zabezpieczenie jest włączone, w czasie oglądania telewizji po naciśnięciu dowolnego przycisku na panelu przednim na ekranie pojawia się napis  **Blokada Przycisków Wł.** (Zabezpieczenie przycisków włączone).

- Kolejno naciskaj przycisk **MENU**, aby powrócić do normalnego trybu oglądania telewizji.
- Naciśnij przycisk **RETURN** (Powrót), aby przejść do poprzedniego ekranu menu.

TELETEKST

Ta funkcja nie jest dostępna we wszystkich krajach.

Teletext jest bezpłatną usługą nadawaną przez większość stacji telewizyjnych, która zawiera najbardziej aktualne informacje dotyczące wiadomości, pogody, programów telewizyjnych, kursów giełdowych i wielu innych dziedzin.

Dekoder teletextu tego odbiornika telewizyjnego może obsługiwać systemy SIMPLE, TOP i FASTEXT. SIMPLE (standardowy teletext) składa się z wielu stron, które są wybierane przez bezpośrednie wprowadzanie odpowiadających im numerów stron. TOP i FASTEXT są bardziej nowoczesnymi metodami pozwalającymi na szybki i łatwy wybór informacji teletextu.

Włączanie i wyłączanie

Naciśnij przycisk **TEXT**, aby przełączyć się na teletext. Na ekranie pojawi się pierwsza lub ostatnia strona. U góry ekranu wyświetlane są dwa numery stron, nazwa stacji telewizyjnej, data i godzina. Pierwszy numer strony wskazuje dokonany przez użytkownika wybór, zaś drugi — aktualnie wyświetlaną stronę. Naciśnij przycisk **TEXT**, aby wyłączyć teletext. Zostanie przywrócony poprzedni tryb wyświetlania.

Tryb SIMPLE

■ Wybór strony

- 1 Wprowadź za pomocą przycisków NUMERYCZNYCH żądany numer strony jako trzycyfrową liczbę. Jeśli podczas wybierania zostanie naciśnięta niewłaściwa cyfra, trzycyfrową liczbę trzeba wpisać do końca, a następnie ponownie wprowadzić poprawną liczbę.
- 2 Przycisku **P** \wedge \vee można używać do wybierania poprzedniej lub następnej strony.

Tryb TOP

Na dole ekranu telewizora wyświetlane są cztery pola — czerwone, zielone, żółte i niebieskie. Żółte pole oznacza następną grupę, a niebieskie — następny blok.

■ Wybór bloku/grupy/strony

- 1 Za pomocą niebieskiego przycisku można przesuwać się z bloku do bloku.
- 2 Żółty przycisk służy do przechodzenia do następnej grupy z automatycznym przejściem do następnego bloku.
- 3 Zielony przycisk służy do przechodzenia do następnej istniejącej strony z automatycznym przejściem do następnej grupy. Zamiennie można używać przycisku **P** \wedge .
- 4 Przycisk czerwony umożliwi powrót do poprzedniego wyboru. Zamiennie można używać przycisku **P** \vee .

■ Bezpośredni wybór strony

Tak jak w trybie SIMPLE można wybrać stronę, wpisując ją w trybie TOP jako trzycyfrową liczbę przy użyciu przycisków NUMERYCZNYCH.

TELETEKST

Tryb FASTEXT

Strony teletekstu są zakodowane kolorami na dole ekranu i wybiera się je, naciskając przycisk w odpowiednim kolorze.

■ Wybór strony

- 1 Naciśnij przycisk **T.OPT**, a następnie za pomocą przycisku * ^ ∨ wybierz menu . Wyświetl stronę indeksu.
- 2 Strony teletekstu są zakodowane kolorami na dole ekranu i można je wybrać, naciskając przycisk w odpowiednim kolorze.
- 3 Tak jak w trybie SIMPLE można wybrać stronę, wpisując ją w trybie FASTEXT jako trzycyfrową liczbę przy użyciu przycisków NUMERYCZNYCH.
- 4 Przycisk P ^ ∨ może służyć do wyboru poprzedniej lub następnej strony.

Specjalne funkcje teletekstu

- Naciśnij przycisk **T.OPT**, a następnie za pomocą przycisku ^ ∨ wybierz menu **Text OPTION** (Opcje tekstu).



■ REVEAL (Odkrywanie)

Wybierz to menu, aby wyświetlić ukryte informacje, na przykład rozwiązania zagadek lub łamigłówek.



■ UPDATE (Aktualizacja)

Wyświetla obraz telewizyjny na ekranie w czasie oczekiwania na nową stronę teletekstu. Symbol pojawi się w górnym lewym rogu ekranu. Gdy zaktualizowana strona będzie dostępna, symbol zostanie zastąpiony numerem strony. Naciśnij ten przycisk ponownie, aby wyświetlić zaktualizowaną stronę teletekstu.



■ TIME (CZAS)

Oglądając program telewizyjny, wybierz to menu, aby w prawym górnym rogu ekranu wyświetlić aktualny czas.

W trybie teletekstu naciśnij ten przycisk, aby wybrać numer strony podrzędnej. Numer strony podrzędnej jest wyświetlany na dole ekranu. Aby zatrzymać lub zmienić stronę podrzędną, naciśnij przycisk **CZERWONY/ZIELONY**, < > lub przyciski **NUMERYCZNE**.



■ HOLD (Zatrzymanie)

Zatrzymuje automatyczną zmianę strony, która odbywa się, jeśli strona teletekstu składa się z co najmniej 2 stron podrzędnych. Liczba stron podrzędnych i wyświetlana strona podrzędna są zwykle pokazane na ekranie poniżej godziny. Po wybraniu tego menu w lewym górnym rogu ekranu wyświetlany jest symbol zatrzymania, a automatyczna zmiana strony jest niemożliwa.

CYFROWY TELETEKST

* Ta funkcja działa tylko w Wielkiej Brytanii.

Odbiornik zapewnia dostęp do cyfrowego teletekstu, który znacznie udoskonalono pod różnymi względami, np. w zakresie tekstu, grafiki itd.

Dostęp do cyfrowego teletekstu zapewniają specjalne usługi cyfrowego teletekstu oraz specjalne usługi związane z nadawaniem cyfrowego teletekstu.

Język, w którym ma być wyświetlany teletekst, należy wybrać z menu języków napisów poprzez naciśnięcie przycisku **SUBTITLE** (NAPISY).

TELETEKST W RAMACH USŁUGI CYFROWEJ

- 1 Naciśnij przycisk numeryczny albo **P** \wedge \vee , aby wybrać usługę cyfrową nadającą cyfrowy teletekst. Wykaz usług z cyfrowym teletekstem można znaleźć na liście usług dostępnej w ramach funkcji EPG.
- 2 Postępuj zgodnie z zaleceniami zamieszczonymi w cyfrowym teletekście i przejdź do następnego kroku, naciskając przycisk **TEXT**, **OK**, \wedge \vee \langle \rangle , **CZERWONY**, **ZIELONY**, **ZÓŁTY**, **NIEBIESKI** lub przyciski **NUMERYCZNE** itd.
- 3 Aby zmienić usługę z cyfrowym teletekstem, wybierz po prostu inną usługę przyciskiem numerycznym albo **P** \wedge \vee .



TELETEKST W USŁUDZE CYFROWEJ

- 1 Naciśnij przycisk numeryczny albo **P** \wedge \vee , aby wybrać określoną usługę nadającą cyfrowy teletekst.
- 2 Naciśnij przycisk **TEXT** lub jeden z kolorowych przycisków, aby włączyć teletekst.
- 3 Postępuj zgodnie z zaleceniami zamieszczonymi w cyfrowym teletekście i przejdź do następnego kroku, naciskając przycisk **OK**, \wedge \vee \langle \rangle , **CZERWONY**, **ZIELONY**, **ZÓŁTY**, **NIEBIESKI** lub przyciski **NUMERYCZNE** itd.
- 4 Naciśnij przycisk **TEXT** lub jeden z kolorowych przycisków, aby wyłączyć cyfrowy teletekst i powrócić do oglądania telewizji.

Niektóre usługi zapewniają dostęp do usług tekstowych poprzez naciśnięcie **CZERWONEGO** przycisku.



Rozwiązywanie problemów

Urządzenie nie działa normalnie.	
Nie działa pilot zdalnego sterowania	<ul style="list-style-type: none"> ■ Należy sprawdzić, czy pomiędzy telewizorem a pilotem nie znajduje się obiekt będący przeszkodą. Pilot musi być skierowany bezpośrednio w telewizor. ■ Czy baterie są prawidłowo włożone do pilota (+ do +, - do -)? ■ Czy wybrano prawidłowy tryb pracy pilota zdalnego sterowania: TV, STB itp.? ■ Włożyć nowe baterie.
Nagle wyłączyło się zasilanie	<ul style="list-style-type: none"> ■ Czy włączono programator zasypiania? ■ Sprawdzić ustawienia włączania/wyłączania. Czy nie nastąpiła przerwa w zasilaniu? ■ Czy funkcja automatycznego wyłączania nie została zaprogramowana dla tej stacji?

Nie działa funkcja wideo.	
Brak obrazu i dźwięku	<ul style="list-style-type: none"> ■ Sprawdzić, czy produkt jest włączony. ■ Sprawdzić inny kanał. Problem może wynikać z braku sygnału. ■ Czy przewód zasilający jest podłączony do gniazdka ściennego? ■ Sprawdzić kierunek/lokalizację anteny. ■ Sprawdzić gniazdko ścienne, podłączając do niego przewód zasilający innego urządzenia.
Po włączeniu urządzenia obraz pojawia się wolno	<ul style="list-style-type: none"> ■ To normalne — podczas rozruchu obraz jest wyłączony. Jeśli obraz nie pojawi się po pięciu minutach, należy się skontaktować z serwisem.
Brak koloru albo kolor lub obraz są niskiej jakości	<ul style="list-style-type: none"> ■ Dostosować opcję Color (Kolor) w menu. ■ Zachować odpowiednią odległość między produktem a magnetowidem. ■ Sprawdzić inny kanał. Problem może wynikać z braku sygnału. ■ Czy przewody wideo są właściwie zainstalowane? ■ Włączyć jakąkolwiek funkcję, aby przywrócić jasność obrazu.
Poziome/pionowe pasy lub drgający obraz	<ul style="list-style-type: none"> ■ Sprawdzić, czy nie występują lokalne interferencje, takie jak zakłócenia powodowane przez elektryczne urządzenia lub narzędzia.
Zły odbiór niektórych kanałów	<ul style="list-style-type: none"> ■ Problemy stacji lub z sygnałem telewizyjnym. Przełączyć na inną stację. ■ Słaby sygnał stacji; zmienić orientację anteny, aby odbierać słabszą stację. ■ Sprawdzić, czy nie występują interferencje.
Linie lub smugi na obrazie	<ul style="list-style-type: none"> ■ Sprawdzić antenę (sprawdzić kierunek anteny).
Brak obrazu po podłączeniu przewodu do złącza HDMI.	<ul style="list-style-type: none"> ■ Spróbuj podłączyć kabel HDMI w wersji 1,3. Kable HDMI nie obsługują złącza HDMI w wersji 1,3, powoduje to zakłócenia lub brak obrazu na ekranie. W tym wypadku należy użyć najnowszej wersji kabla, który obsługuje złącze HDMI w wersji 1,3.

Nie działa funkcja audio.

Obraz jest poprawny, ale brak dźwięku	<ul style="list-style-type: none">■ Nacisnąć przycisk  + - .■ Czy dźwięk jest wyciszony? Naciśnij przycisk MUTE (Wycisz).■ Sprawdzić inny kanał. Problem może wynikać z braku sygnału.■ Czy przewody audio są właściwie zainstalowane?
Nie działa jeden głośnik	<ul style="list-style-type: none">■ Dostosować balans w menu opcji.
Z wnętrza produktu dochodzą nietypowe dźwięki	<ul style="list-style-type: none">■ Zmiana wilgotności otoczenia lub temperatury może spowodować pojawienie się nietypowych dźwięków po włączeniu lub wyłączeniu produktu. Nie oznaczają one jego uszkodzenia.
Brak dźwięku po podłączeniu przewodu do złącza HDMI lub portu USB.	<ul style="list-style-type: none">■ Spróbuj podłączyć kabel HDMI w wersji 1,3.■ Spróbuj podłączyć kabel USB w wersji 1,1. <p>* W niektórych modelach ta funkcja jest niedostępna.</p>

Występuje problem w trybie PC. (dotyczy tylko trybu PC)

Sygnal jest poza zakresem (błędny format)	<ul style="list-style-type: none">■ Dostosować rozdzielczość, częstotliwość poziomą lub pionową.■ Sprawdzić źródło sygnału wejściowego.
Pionowe pasy lub smugi w tle, szum poziomy, nieprawidłowa pozycja	<ul style="list-style-type: none">■ Przeprowadzić automatyczną konfigurację lub dostosować zegar, fazę lub pozycję poziomą/pionową.
Kolory ekranowe są niestabilne lub występuje tylko jeden kolor	<ul style="list-style-type: none">■ Sprawdzić przewód sygnałowy.■ Ponownie zainstalować kartę wideo komputera.

DODATEK

KONSERWACJA

Można zapobiec szybkiemu uszkodzeniu się sprzętu. Dokładne i regularne czyszczenie może wydłużyć czas eksploatacji nowego telewizora. Przed przystąpieniem do czyszczenia należy wyłączyć odbiornik i odłączyć przewód zasilający od gniazda sieci elektrycznej.

Czyszczenie ekranu

- 1 Oto znakomity sposób na usunięcie kurzu z ekranu na dłuższy czas. Należy zmoczyć miękką szmatkę w roztworze letniej wody z niewielkim dodatkiem zmiękczacza do tkanin lub płynu do zmywania naczyń. Należy wyjąć szmatkę prawie do sucha, a następnie przetrzeć nią ekran.
- 2 Należy zetrzeć z ekranu resztki wody, a następnie poczekać, aż całkowicie wyschnie, zanim włączy się ponownie telewizor.

Czyszczenie obudowy

- Aby usunąć kurz lub brud z obudowy, należy przetrzeć ją miękką, suchą, niestrzępiącą się szmatką.
- Nie wolno używać wilgotnej szmatki.

Dłuższa nieobecność

PRZESTROGA

- ▶ Jeśli przewiduje się, że telewizor będzie nieużywany przez dłuższy czas (np. w związku z wyjazdem na urlop), należy odłączyć jego przewód zasilający, aby zapobiec możliwemu uszkodzeniu w wyniku uderzenia pioruna lub przebiecia w sieci elektrycznej.

ROZWIĄZYWANIE PROBLEMÓW

MODELE		32LG70**	37LG70**	42LG70**
		32LG7000-ZA	37LG7000-ZA	42LG7000-ZA
Wymiary (szerokość x wysokość x głębokość)	z podstawką	797 x 597 x 227,3 mm 31,3 x 23,5 x 8,9 cala	918,6 x 684,8 x 293,4 mm 36,2 x 26,9 x 11,6 cala	1026,2 x 734,0 x 293,4 mm 40,4 x 28,8 x 11,5 cala
	bez podstawki	797 x 558,6 x 100,5 mm 31,3 x 21,9 x 3,9 cala	918,6 x 635,8 x 111,7 mm 36,2 x 25 x 4,4 cala	1026,2 x 687,9 x 111,8 mm 40,4 x 27,0 x 4,4 cala
Ciężar	z podstawką	13,0 kg / 28,7 funta	18,5 kg / 40,8 funta	22,1 kg / 48,7 funta
	bez podstawki	11,5 kg / 25,4 funta	15,8 kg / 34,8 funta	19,4 kg / 42,8 funta
Zasilanie Zużycie energii		AC100-240V~ 50/60Hz 180W	AC100-240V~ 50/60Hz 180W	AC100-240V~ 50/60Hz 230W
MODELE		47LG70**	52LG70**	
		47LG7000-ZA	52LG7000-ZA	
Wymiary (szerokość x wysokość x głębokość)	z podstawką	1140,4 x 820,1 x 342,9 mm 44,8 x 32,2 x 13,5 cala	1284,4 x 898,6 x 342,9 mm 50,5 x 35,3 x 13,5 cala	
	bez podstawki	1140,4 x 764,8 x 129,0 mm 44,8 x 30,1 x 5,0 cala	1284,4 x 844,6 x 129,5 mm 50,5 x 33,2 x 5,1 cala	
Ciężar	z podstawką	29,8 kg / 65,7 funta	39,5 kg / 87,1 funta	
	bez podstawki	25,1 kg / 55,3 funta	34,8 kg / 76,7 funta	
Zasilanie Zużycie energii		AC100-240V~ 50/60Hz 300W	AC100-240V~ 50/60Hz 350W	
System telewizyjny Zakres odbieranych kanałów Impedancja anteny zewnętrznej		PAL/SECAM B/G/D/K, PAL I/II, SECAM L/L' VHF: E2 ~ E12, UHF: E21 ~ E69, CATV: S1 ~ S20, HYPER: S21 ~ S47 75 Ω		
Warunki otoczenia	Temperatura podczas pracy Wilgotność podczas pracy	0 ~ 40°C / 32 ~ 104°F Poniżej 80%		
	Temperatura podczas przechowywania Wilgotność podczas przechowywania	-20 ~ 60°C / -4 ~ 140°F Poniżej 85%		

■ Podane powyżej parametry mogą zostać zmienione bez powiadomienia w celu poprawy jakości.

DODATEK

MODELE		50PG70**	60PG70**
		50PG7000-ZB	60PG7000-ZB
Wymiary (szerokość x wysokość x głębokość)	z podstawką	1235,6 x 849,3 x 364,1 mm 48,6 x 33,4 x 14,3 cala	1455 x 985 x 414 mm 57,3 x 38,8 x 16,3 cala
	bez podstawki	1235,6 x 792,8 x 79,6 mm 48,6 x 31,2 x 3,1 cala	1455 x 924,8 x 84,1 mm 57,3 x 36,4 x 3,3 cala
Ciężar	z podstawką	45,65 kg / 100,6 funta	62,4kg / 137,6 funta
	bez podstawki	41,7kg / 91,9 funta	54,9 kg / 121,0 funta
Zasilanie Zużycie energii		AC100-240V~ 50/60Hz 520W	AC100-240V~ 50/60Hz 700W
System telewizyjny Zakres odbieranych kanałów Impedancja anteny zewnętrznej		PAL/SECAM B/G/D/K, PAL I/II, SECAM L/L' VHF: E2 ~ E12, UHF: E21 ~ E69, CATV: S1 ~ S20, HYPER: S21 ~ S47 75 Ω	
Warunki otoczenia	Temperatura podczas pracy Wilgotność podczas pracy	0 ~ 40°C / 32 ~ 104°F Poniżej 80%	
	Temperatura podczas przechowywania Wilgotność podczas przechowywania	-20 ~ 60°C / -4 ~ 140°F Poniżej 85%	

- Podane powyżej parametry mogą zostać zmienione bez powiadomienia w celu poprawy jakości.

PROGRAMOWANIE PILOTA ZDALNEGO STEROWANIA

Ten pilot zdalnego sterowania jest pilotem uniwersalnym. Można go zaprogramować tak, aby umożliwiał sterowanie większością urządzeń innych producentów, którymi można sterować za pomocą pilota. Należy zauważyć, że za pomocą tego pilota może nie być możliwe sterowanie pewnymi modelami innych urządzeń.

Programowanie kodu pilota zdalnego sterowania

- 1 Sprawdź pilota zdalnego sterowania.
Aby sprawdzić, czy pilot zdalnego sterowania umożliwia sterowanie innymi urządzeniami bez konieczności programowania, włącz urządzenie, takie jak odbiornik **STB**, i naciśnij przycisk odpowiedniego trybu (np. **STB**) na pilocie zdalnego sterowania, wskazując nim urządzenie. Przetestuj przyciski **POWER** (Zasilanie) i **P** \wedge \vee , aby sprawdzić, czy urządzenie reaguje prawidłowo. Jeśli urządzenie nie reaguje prawidłowo, należy zaprogramować pilota, tak aby umożliwiał sterowanie urządzeniem.
- 2 Włącz urządzenie, dla którego ma być programowany pilot, a następnie naciśnij odpowiedni przycisk trybu (np. **STB**) na pilocie zdalnego sterowania. Przycisk pilota zdalnego sterowania żądanego użytkownika zacznie się świecić.
- 3 Naciśnij jednocześnie przyciski **MENU** i **MUTE**. Pilot zdalnego sterowania będzie gotowy do zaprogramowania kodu.
- 4 Wprowadź numer kodu, używając przycisków na pilocie zdalnego sterowania. Numery kodów programowania dla odpowiednich urządzeń znajdują się w dalszej części tego dokumentu. Jeśli kod będzie prawidłowy, urządzenie wyłączy się.
- 5 Naciśnij przycisk **MENU**, aby zapisać kod.
- 6 Przetestuj funkcje pilota zdalnego sterowania, aby sprawdzić, czy urządzenie reaguje prawidłowo. Jeśli nie, powtórz czynności od kroku 2.

DODATEK

HDSTB (PRZYSTAWKA SET-TOP BOX O WYSOKIEJ ROZDZIELCZOŚCI)

Marka	Kody	Marka	Kody	Marka	Kody
ALPHASTAR DSR	123	HOUSTON TRACKER	033 037 039 051	PROSAT	072
AMPLICA	050		057 104	RCA	066 106
BIRDVIEW	051 126 129	HUGHES	068	REALISTIC	043 074
CHANNEL MASTER	013 014 015 018 036 055	JANIEL	060 147	SAMSUNG	123
CHAPARRAL	008 009 012 077	JERROLD	061	SATELLITE SERVICE CO	028 035 047 057 085
CITOH	054	KATHREIN	108	SCIENTIFIC ATLANTA	032 138
CURTIS MATHES	050 145	LEGEND	057	SONY	103
DRAKE	005 006 007 010 011 052 112 116 141	LG	001	STARCAST	041
DX ANTENNA	024 046 056 076	LUTRON	132	SUPER GUIDE	020 124 125
ECHOSTAR	038 040 057 058 093 094 095 096 097 098 099 100 122	LUXOR	062 144	TEECOM	023 026 075 087 088 090 107 130 137
ELECTRO HOME	089	MACOM	010 059 063 064 065	TOSHIBA	002 127
EUROPLUS	114	MEMOREX	057	UNIDEN	016 025 042 043 044 045 048 049 078 079 080 086 10 135 136
FUJITSU	017 021 022 027 133 134	NEXTWAVE	028 124 125	VIEWSTAR	115
GENERAL INSTRUMENT	003 004 016 029 031 059 101	NORSAT	069 070	WINEGARD	128 146
HITACHI	139 140	PACE SKY SATELLITE	143	ZENITH	081 082 083 084 091 120
		PANASONIC	060 142		
		PANSAT	121		
		PERSONAL CABLE	117		
		PHILIPS	071		
		PICO	105		
		PRESIDENT	019 102		
		PRIMESTAR	030 110 111		

Kody IR pilota zdalnego sterowania

1. Jak podłączyć

- Podłączyć przewodowy pilot zdalnego sterowania do gniazda zdalnego sterowania monitora.

2. Kod IR zdalnego sterowania

■ Sygnał wyjściowy

Pulsacja pojedyncza, modulowana sygnałem 37.917kHz przy częstotliwości 455 kHz

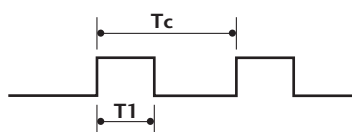

Częstotliwość przenoszenia

$$FCAR = 1/TC = fOSC/12$$

$$\text{Współczynnik obciążenia} = T1/TC = 1/3$$

■ Konfiguracja ramki

Pierwsza ramka



Powtórzona ramka

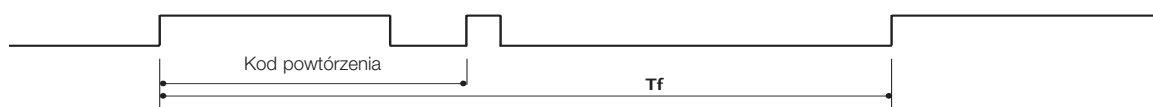

■ Kod wiodący

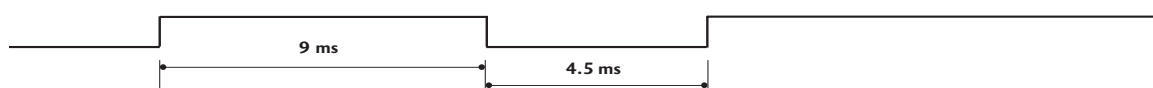

■ Kod powtórzenia

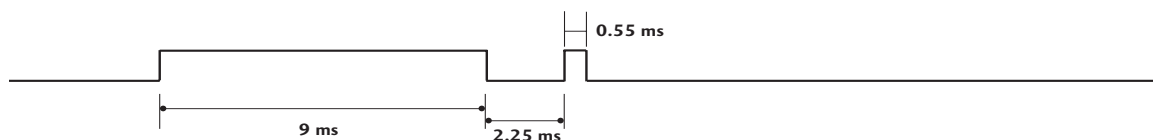

■ Opis bitów

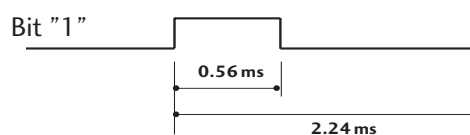
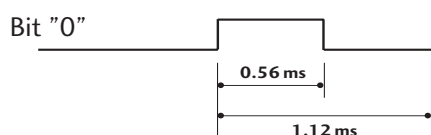

■ Interwał ramki: Tf

Sygnał jest transmitowany tak długo, jak wciśnięty jest przycisk.



DODATEK

Kod (Hex)	Funkcja	Uwaga
08	POWER	Przycisk pilota zdalnego sterowania (ZASILANIE WŁ./WYŁ.)
0B	INPUT(wejście)	Przycisk pilota zdalnego sterowania
f0	TV/RADIO	Przycisk pilota zdalnego sterowania
45	Q.MENU	Przycisk pilota zdalnego sterowania
43	MENU	Przycisk pilota zdalnego sterowania
AB	GUIDE(przewodnik)	Przycisk pilota zdalnego sterowania
07	Left (<)	Przycisk pilota zdalnego sterowania
06	Right (>)	Przycisk pilota zdalnego sterowania
40	Up (▲)	Przycisk pilota zdalnego sterowania
41	Down (▼)	Przycisk pilota zdalnego sterowania
44	OK(●)	Przycisk pilota zdalnego sterowania
28	RETURN(powrót)	Przycisk pilota zdalnego sterowania
AA	INFO	Przycisk pilota zdalnego sterowania
30	AV MODE(tryb AV)	Przycisk pilota zdalnego sterowania
02	▲ +	Przycisk pilota zdalnego sterowania
03	▲ -	Przycisk pilota zdalnego sterowania
00	P ^	Przycisk pilota zdalnego sterowania
01	P v	Przycisk pilota zdalnego sterowania
1E	FAV(ulubione)	Przycisk pilota zdalnego sterowania
09	MUTE(wyciszenie)	Przycisk pilota zdalnego sterowania
10 ~ 19	Przyciski numeryczne 0~9	Przycisk pilota zdalnego sterowania
53	LIST(lista)	Przycisk pilota zdalnego sterowania
1A	Q.VIEW	Przycisk pilota zdalnego sterowania
72	CZERWONY	Przycisk pilota zdalnego sterowania
71	ZIELONY	Przycisk pilota zdalnego sterowania
63	ZÓŁTY	Przycisk pilota zdalnego sterowania
61	NIEBIESKI	Przycisk pilota zdalnego sterowania
20	TEXT	Przycisk pilota zdalnego sterowania
21	T.Option	Przycisk pilota zdalnego sterowania
39	SUBTITLE(napisy)	Przycisk pilota zdalnego sterowania
BD	●(Record)(nagrywanie)	Przycisk pilota zdalnego sterowania
7E	SIMPLINK	Przycisk pilota zdalnego sterowania

Ustawienia zewnętrznego urządzenia sterującego

Instalacja RS-232C

Po podłączeniu wtyku wejściowego RS-232C do zewnętrznego urządzenia sterującego (jak komputer PC lub system sterowania A/V) można zewnętrźnie sterować funkcjami monitora.

Podłączyć port szeregowy urządzenia sterującego do złącza RS-232C na tylnym panelu monitora.

Kable połączeniowe RS-232C nie znajdują się w wyposażeniu monitora.

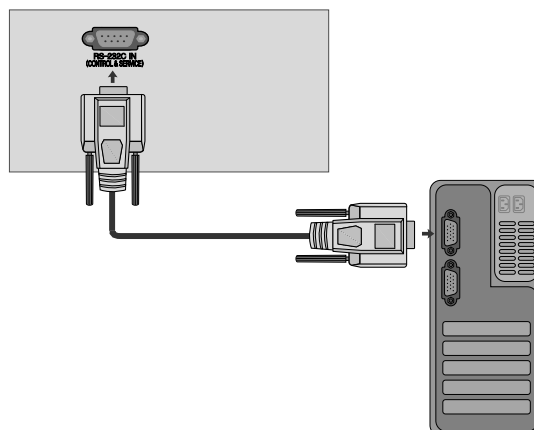

Rodzaj złącza: D-Sub męski 9-stykowy

Nr	Nazwa styku
1	Nie podłączony
2	RXD (Odbiór danych)
3	TXD (Transmisja danych)
4	DTR (Gotowość DTE)
5	GND (Masa)
6	DSR (Gotowość DCE)
7	RTS (Żądanie wysłania)
8	CTS (Gotowość wysłania)
9	Nie podłączony

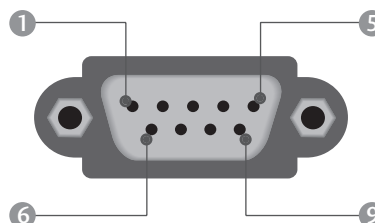

Konfiguracja RS-232C

Konfiguracja 7-przewodowa (standardowy kabel RS-232C)

	PC	TV	
RXD	2	3	TXD
TXD	3	2	RXD
GND	5	5	GND
DTR	4	6	DSR
DSR	6	4	DTR
RTS	7	8	CTS
CTS	8	7	RTS

D-Sub 9 D-Sub 9

Konfiguracja 3-przewodowa (niestandardowy kabel RS-232C)

	PC	TV	
RXD	2	3	TXD
TXD	3	2	RXD
GND	5	5	GND
DTR	4	6	DTR
DSR	6	4	DSR
RTS	7	7	RTS
CTS	8	8	CTS

D-Sub 9 D-Sub 9

Ustawianie numeru identyfikacyjnego ID

Funkcja ta służy do nadania monitorowi numeru identyfikacyjnego.
Patrz 'Mapowanie danych rzeczywistych1' poniżej. ► p. str. 128

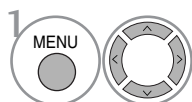
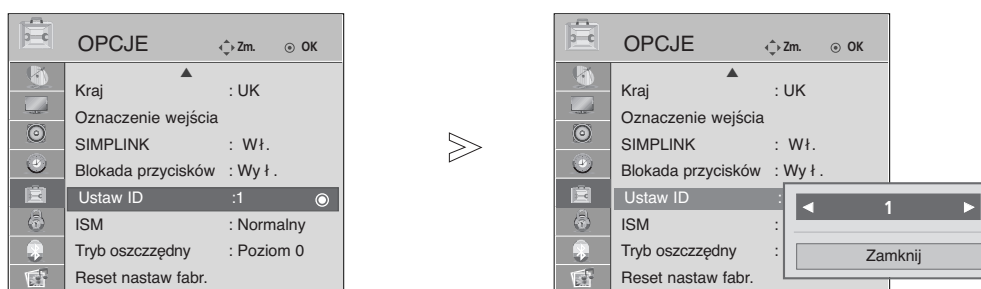

Wybierz menu **OPCJE** (OPCJE).

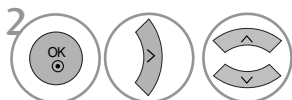

Wybierz menu **Ustaw ID** (Identyfikator odbiornika).

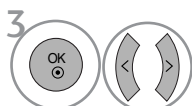

Ustaw identyfikator odbiornika, aby wybrać żądany numer identyfikacyjny telewizora.

Dopuszczalne są identyfikatory z zakresu od 1 do 99.

• Naciśnij przycisk **RETURN** (Powrót), aby przejść do poprzedniego ekranu menu.

Parametry komunikacyjne

- Szybkość transmisji : 9600 bps (UART)
- Ilość danych : 8 bitów
- Parzystość : Brak
- Użyć kabla skrzyżowanego.
- Ilość bitów stopu : 1 bit
- Kod komunikacji : ASCII

Lista poleceń

	Polecenie 1	Polecenie 2	Dane (Heksadecymalny)
01. Zasilanie	k	a	00 ~ 01
02. Format obrazu	k	c	p. str. 126
03. Wygaszenie	k	d	00 ~ 01
04. Wyciszenie	k	e	00 ~ 01
05. Regulacja głośności	k	f	00 ~ 64
06. Kontrast	k	g	00 ~ 64
07. Jaskrawość	k	h	00 ~ 64
08. Kolor	k	i	00 ~ 64
09. Odcień	k	j	00 ~ 64
10. Ostrość	k	k	00 ~ 64
11. Wybór OSD	k	l	00 ~ 01
12. Tryb sterowania zewnętrznego	k	m	00 ~ 01
13. Balans	k	t	00 ~ 64
14. TemperatURY kolor	k	u	00 ~ 02
15. Stan nienormalny	k	z	00 ~ a
16. Metoda ISM	j	p	p. str. 127
17. Oszczędzanie energii	j	q	00 ~ 04
18. Konfiguracja automatyczna		j	u 01
19. Korekcja	j	v	p. str. 128
20. Zmiana kanału	m	a	p. str. 128
21. Dodanie/opuszczenie kanału	m	b	00 ~ 01
22. Klucz	m	c	Przesłanie kodu IR
23. Regulacja podświetlenia	m	g	00 ~ 64
24. Wybór wejścia (Main)	x	b	p. str. 129

* Podczas ustawiania pozycji 15–24 menu nie wyświetla się na ekranie.

Protokół nadawania / odbierania

Transmisja

[Command1][Command2][][Set ID][][Data][Cr]

- * [Command 1] : Pierwsze polecenie. (j, k, m lub x)
- * [Command 2] : Drugie polecenie.
- * [Set ID] : Parametrowi Set ID (Identyfikator odbiornika) można nadać wartość, aby wybrać monitor o odpowiednim numerze identyfikacyjnym z menu Special (Specjalne). Zakres wartości wynosi od 1 do 99. Nadanie wartości 0 spowoduje, że polecenia sterujące będą wysyłane do każdego podłączonego zestawu. Wartość parametru Set ID (Identyfikator odbiornika) jest wyświetlana w menu w postaci liczby dziesiętnej (od 1 do 99), a w protokole transmisji/odbioru w postaci liczby szesnastkowej (od 0x0 do 0x63).
- * [DANE] : Transmisja danych polecenia.
Transmisja danych "FF" umożliwi odczyt stanu polecenia.
- * [Cr] : Powrót karetki.
Kod ASCII "0x0D"
- * [] : Kod ASCII "spacja (0x20)"

Potwierdzenie prawidłowości

[Command2][][Set ID][][OK][Dane][x]

* Monitor transmituje sygnał ACK (potwierdzenie) w tym formacie, gdy odbiera normalne dane. Jeśli w tym czasie jest aktywny tryb odczytu danych, potwierdzenie wskazuje aktualny stan danych. Jeśli jest aktywny tryb zapisu danych, kod ten zwraca dane do komputera PC.

Potwierdzenie błędu

[Command2][][Set ID][][NG][Dane][x]

* Monitor transmituje sygnał ACK (potwierdzenie) w tym formacie, gdy odbiera niepoprawne dane od nieprawidłowo wykonanych funkcji lub gdy występują błędy komunikacji.

Dane00: Nieprawidłowy kod

DODATEK

01. Zasilanie (Polecenie : k a)

- ▶ Steruje włączeniem/wyłączeniem monitora.

Transmisja

[k][a][][Set ID][][Dane][Cr]

Dane 00: Zasilanie wyłączone 01 : Zasilanie włączone

Potwierdzenie

[a][][Set ID][][OK][Dane][x]

- ▶ Wyświetlanie stanu zasilania.

Transmisja

[k][a][][Set ID][][FF][Cr]

Potwierdzenie

[a][][Set ID][][OK/NG][Dane][x]

* Jeśli inne funkcje przesyłają '0xFF' zgodnie z tą składnią, dane zwrotne potwierdzenia prezentują status każdej z funkcji.

* Status „OK”, „Błąd” (error) lub inne komunikaty mogą być wyświetlane na ekranie odbiornika przy włączonym zasilaniu.

02. Format obrazu (Polecenie : k c) (Rozmiar obrazu głównego)

- ▶ Do wyboru formatu obrazu.
Format ekranu można także ustawiać, korzystając z opcji **Proporcje ekranu** w menu podręcznym Q.MENU lub w menu OBRAZ.

Transmisja

[k][c][][Set ID][][Dane][Cr]

Dane01 : Normalny ekran (4:3)	06 : Oryginalny
02 : Szeroki ekran (16:9)	07 : 14:9
04 : Zoom1	09 : 1:1 Pksel
05 : Zoom2	

Potwierdzenie

[c][][Set ID][][OK/NG][Data][x]

* Poprzez wejście PC można ustawić jedynie format 16:9 lub 4:3.

* W trybie DTV/HDMI (1080i 50Hz/60Hz, 720p 24Hz/50Hz/60Hz, 1080p 24Hz/30Hz/50Hz/60Hz), Component(720p, 1080i, 1080p 50Hz/60Hz) dostępna jest funkcja Just Scan (Tylko przeglądanie).

03. Wygaszenie (Polecenie : k d)

- ▶ Włącza/ wyłącza wygaszenie ekranu.

Transmisja

[k][d][][Set ID][][Dane][Cr]

Dane 00 : Wł. wygaszenia ekranu (obraz wł.)
01 : Wyl. wygaszenia ekranu (obraz wł.)

Potwierdzenie

[d][][Set ID][][OK/NG][Dane][x]

04. Wyciszenie (Polecenie : k e)

- ▶ Włącza/ wyłącza wyciszenie dźwięku.
Dźwięk można również wyciszyć przy użyciu przy cisku MUTÉ na pilocie zdalnego sterowania.

Transmisja

[k][e][][Set ID][][Dane][Cr]

Dane 00 : Wyciszenie dźwięku wł. (dźwięk wł.)
01 : Wyciszenie dźwięku wyl. (dźwięk wł.)

Potwierdzenie

[e][][Set ID][][OK/NG][Dane][x]

05. Regulacja głośności (Polecenie : k f)

- ▶ Do regulacji głośności.
Głośność można również regulować przy użyciu przycisków regulacji głośności na pilocie zdalnego sterowania.

Transmisja

[k][f][][Set ID][][Dane][Cr]

Dane Czerwony : 00 ~ Zielony : 64

*Patrz "Mapowanie danych rzeczywistych1" poniżej. (p. str.128)

Potwierdzenie

[f][][Set ID][][OK/NG][Dane][x]

06. Kontrast (Polecenie : k g)

- ▶ Do regulacji kontrastu obrazu.
Kontrast można również regulować w menu obrazu.

Transmisja

[k][g][][Set ID][][Dane][Cr]

Dane Czerwony : 00 ~ Zielony : 64

*Patrz "Mapowanie danych rzeczywistych1" poniżej. (p. str.128)

Potwierdzenie

[g][][Set ID][][OK/NG][Dane][x]

07. Jaskrawość (Polecenie : k h)

- ▶ Do regulacji jaskrawości obrazu.
Jaskrawość można również regulować w menu obrazu.

Transmisja

[k][h][][Set ID][][Dane][Cr]

Dane Czerwony : 00 ~ Zielony : 64

*Patrz "Mapowanie danych rzeczywistych1" poniżej. (p. str.128)

Potwierdzenie

[h][][Set ID][][OK/NG][Dane][x]

08. Kolor (Polecenie : k i)

- ▶ Do regulacji koloru obrazu.
Kolor można również regulować w menu obrazu.

Transmisja

[k][i][][Set ID][][Dane][Cr]

Dane Czerwony : 00 ~ Zielony : 64

*Patrz "Mapowanie danych rzeczywistych1" poniżej. (p. str.128)

Potwierdzenie

[i][][Set ID][][OK/NG][Dane][x]

09. Odcień (Polecenie : k j) (option)

- ▶ Do regulacji odcienia obrazu.
Odcień można również regulować w menu obrazu.

Transmisja

[k][j][][Set ID][][Dane][Cr]

Dane Czerwony : 00 ~ Zielony : 64

*Patrz "Mapowanie danych rzeczywistych1" poniżej. (p. str.128)

Potwierdzenie

[j][][Set ID][][OK/NG][Dane][x]

10. Ostrość (Polecenie : k k)

- ▶ Do regulacji ostrości obrazu.
Ostrość można również regulować w menu obrazu.

Transmisja

[k][k][][Set ID][][Dane][Cr]

Dane Czerwony : 00 ~ Zielony : 64

*Patrz "Mapowanie danych rzeczywistych1" poniżej. (p. str.128)

Potwierdzenie

[k][][Set ID][][OK/NG][Dane][x]

11. Wybór OSD (Polecenie : k l)

- ▶ Do włączenia/wyłączenia OSD (Menu na ekranie).

Transmisja

[k][l][][Set ID][][Dane][Cr]

Dane 00: OSD wyłączone 01 : OSD włączone

Potwierdzenie

[l][][Set ID][][OK/NG][Dane][x]

12. Tryb sterowania zewnętrznego (Polecenie : k m)

- ▶ Do zablokowania elementów sterowania na panelu czołowym i pilocie zdalnego sterowania.

Transmisja

[k][m][][Set ID][][Dane][Cr]

Dane 00: Blokady wyłączone 01 : Blokady włączone

Potwierdzenie

[m][][Set ID][][OK/NG][Dane][x]

- * Tego trybu należy używać, jeśli nie jest używany pilot.
Włączenie/wyłączenie zasilania powoduje usunięcie blokady przycisków sterujących.

13. Balans (Polecenie : k t)

- ▶ Do regulacji balansu.
Balans można również regulować w menu dźwięku.

Transmisja

[k][t][][Set ID][][Dane][Cr]

Dane Czerwony : 00 ~ Zielony : 64

*Patrz "Mapowanie danych rzeczywistych1" poniżej. (p. str.128)

Potwierdzenie

[t][][Set ID][][OK/NG][Dane][x]

14. Temperatury koloru (Polecenie : k u)

- ▶ Do regulacji temperatury koloru. CSM można również regulować w menu obrazu.

Transmisja

[k][u][][Set ID][][Dane][Cr]

Dane 00: Średnia 01: Cool 02: Gorący

Potwierdzenie

[u][][Set ID][][OK/NG][Data][x]

15. Stan nienormalny (Polecenie : k z)

- ▶ Do rozpoznawania nienormalnego stanu pracy.

Transmisja

[k][z][][Set ID][][FF][][Cr]

Dane FF: Odczyt

Potwierdzenie

[z][][Set ID][][OK/NG][Dane][x]

Dane 00: Tryb normalny (podłączone zasilanie i sygnał)

01: Brak sygnału (zasilanie włączone)

02: Wylacz monitor przy uzyciu pilota

03: Wylacz monitor przy uzyciu funkcji "Sleep time"

04: Wylacz monitor przy uzyciu funkcji RS-232C

05: Brak napiecia 5V

06: Brak pradu AC

07: Wylacz monitor przy uzyciu funkcji "Fan Alarm"

08: Wylacz monitor przy uzyciu funkcji "Off time"

09: Wylacz monitor przy uzyciu funkcji "Auto sleep"

a: Odbiornik wyłączony w wyniku wykrycia karty AV.

Funkcja ta jest "tylko do odczytu".

16. Metoda ISM(tylko telewizory plazmowe) (Polecenie : j p)

- ▶ Do sterowania metodą ISM. Metodę ISM można również regulować w menu OPCJE.

Transmisja

[j][p][][Set ID][][Dane][Cr]

Dane 01: Inwersja

02: Orbiter

04: Wybielanie

08: Normalny

Potwierdzenie

[p][][Set ID][][OK/NG][Data][x]

DODATEK

17. Power Saving (Oszczędzanie energii) (tylko telewizory plazmowe) (Polecenie : j q)

- ▶ Do zmniejszenia poboru mocy monitora. Zmniejszenie mocy można również regulować w menu OPCJE.

Transmisja

[j][q][][Set ID][][Dane][][Cr]

Dane min.: 00–maks.: 04 (*transmisja w kodzie szesnastkowym)

Potwierdzenie

[q][][Set ID][][OK/NG][Dane][x]

18. Automatycznie regulacja(Polecenie : j u)

- ▶ Automatycznie reguluje pozycję obrazu i eliminuje jakiegolwiek drgania obrazu. Działa tylko w trybie RG[PC].

Transmisja

[j][u][][Set ID][][Dane][Cr]

Dane 01: Do odbiornika

Potwierdzenie

[u][][Set ID][][OK/NG][Dane][x]

19. Equalize (Korekcja)(Polecenie : j v)

- ▶ Regulacja korekcji.

Transmisja

[j][v][][Set ID][][Dane][Cr]

MSB

LSB

0	0	0	0	0	0	0	0
---	---	---	---	---	---	---	---

└─ Czesotliwosc ─┘ └─ Dane ─┘

7	6	5	Czesotliwosc:	4	3	2	1	0	
0	0	0	80Hz	00000 ~10010					
0	0	1	220Hz						
0	1	0	470Hz						
0	1	1	1 KHz						
1	0	0	2.2KHz						
1	0	1	4.7KHz						
1	1	0	12KHz						

Potwierdzenie

[v][][Set ID][][OK/NG][Data][x]

20. Polecenie wyboru kanału(Polecenie : m a)

- ▶ Wybór kanału dla podanego numeru fizycznego.

Transmisja

[m][a][][Set ID][][Dane0][][Dane1][][Dane2][Cr]

Dane00: Dane wysokiego kanału

Dane01: Dane niskiego kanału

np. nr 47 -> 00 2F (2FH)

nr 394 -> 01 88 (188H),

DTV nr 0 -> bez znaczenia

Dane02 0x00: sygnał analogowy główny,

0x10: sygnał cyfrowy główny

Zakres danych kanału

Sygnał analogowy — min.: 00–maks.: 63 (0–99)

Sygnał cyfrowy — min.: 00–maks.: 3E7 (0–999)

Potwierdzenie

[a][][Set ID][][OK/NG][Dane][x]

Dane Czerwony : 00 ~ Zielony : FF

21. Dodanie/opuszczenie kanału (Polecenie: m b)

- ▶ Umożliwia ustawienie statusu „przeskocz” dla aktualnego programu..

Transmisja

[m][b][][Set ID][][Dane][Cr]

Dane 00 : Przeskocz 01 : Dodaj

Potwierdzenie

[b][][Set ID][][OK/NG][Dane][x]

* Mapowanie danych rzeczywistych 1

00 : Krok 0
 ⋮
 A : Krok 10 (Odb ID 10)
 ⋮
 F : Krok 15 (Odb ID 15)
 10 : Krok 16 (Odb ID 16)
 ⋮
 64 : Krok 100
 ⋮
 6E : Krok 110
 ⋮
 73 : Krok 115
 74 : Krok 116
 ⋮
 C7 : Krok 199
 ⋮
 FE : Krok 254
 FF : Krok 255

* Mapowanie danych rzeczywistych 2

00 :-40
 01 : -39
 02 :-38
 ⋮
 28 : 0
 ⋮
 4E : +38
 4F : +39
 50 : +40

22. Key (Klucz)(Polecenie : m c)

► Do przesyłania kodu zdalnego klucza IR.

Transmisja

[m][c][][Set ID][][Dane][Cr]

Dane Przesłanie kodu IR - p. str. 122

Potwierdzenie

[c][][Set ID][][OK/NG][Dane][x]

23. Control Back Light (Regulacja podświetlenia) (Polecenie : m g)(Tylko telewizory LCD).

► Regulacja podświetlenia.

Transmisja

[m][g][][Set ID][][Dane][Cr]

Dane: Dane min.: 00–maks.: 64 (* transmisja w kodzie szesnastkowym)

Potwierdzenie

[g][][Set ID][][OK/NG][Dane][x]

24. Wybór wejścia (Polecenie : x b) (Wejście głównego obrazu)

► Wybór źródła wejściowego obrazu głównego.

Transmisja

[x][b][][Set ID][][Dane][Cr]

Dane Struktura

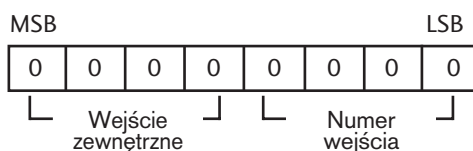

Wejście zewnętrzne				Dane
0	0	0	0	DTV
0	0	0	1	Analogowe
0	0	1	0	AV
0	1	0	0	Component
0	1	0	1	RGB/DTV-PC
1	0	0	1	HDMI/DTV-PC

Numer wejścia				Dane
0	0	0	0	Wejście1
0	0	0	1	Wejście2
0	0	1	0	Wejście3
0	0	1	1	Wejście4

Potwierdzenie

[b][][Set ID][][OK/NG][Dane][x]

Informacja dotycząca oprogramowania open source

Informacja dotycząca oprogramowania open source

Następujące pliki wykonywalne GPL oraz biblioteki LGPL/MPL użyte w tym produkcie podlegają warunkom określonym w licencjach GPL 2.0, LGPL 2.1 lub MPL 1.1.

PLIKI WYKONYWALNE GPL:

- Jądro Linux 2.6
- busybox

BIBLIOTEKI LGPL:

- glibc

BIBLIOTEKI MPL:

- Nanox

Firma LG Electronics udostępnia kod źródłowy na dysku CD-ROM za opłatą pokrywającą koszt dystrybucji i obejmującą koszt nośnika, dostawy i obsługi po otrzymaniu zamówienia wysłanego pocztą e-mail na adres:

Opensource@lge.com

Oferta jest ważna przez okres trzech (3) lat od daty dystrybucji niniejszego produktu przez firmę LG Electronics.

Na stronach <http://www.gnu.org/licenses/old-licenses/gpl-2.0-translations.html> i <http://www.gnu.org/licenses/old-licenses/lgpl-2.1-translations.html> można także uzyskać przetłumaczone wersje licencji GPL oraz LGPL .

- To oprogramowanie powstało częściowo na podstawie prac grupy Independent JPEG Group.
- To oprogramowanie zawiera plik libpng, czyli bibliotekę odwołań PNG.
- To oprogramowanie obejmuje bibliotekę kompresji Zlib opracowaną przez Jeana-Loupa Gailly'ego i Marka Adlera. Copyright (C) 1995-2005 Jean-Loup Gailly and Mark Adler

LG Electronics Inc.