

LCD TELEVIZIJA | PLAZMA TELEVIZIJA

NAVODILA ZA UPORABNIKA

LCD TELEVIZIJSKI MODELI

32LG70**
37LG70**
42LG70**
47LG70**
52LG70**

PLAZMA TELEVIZIJSKI - MODEL

50PG70**
60PG70**

Pred uporabo natančno preberite navodila.

Obdržite ta navodila za kasnejši vpogled.
Zabeležite si številko vašega modela in serijsko številko vašega televizorja.

Podatki so na nalepki na pokrovu zadaj, te informacije posredujte vašemu prodajalcu, ko boste potrebovali servis.

DODATKI

Prepričajte se, da ima vaša televizija vse naslednje dodatke. Če manjka en dodatek, stopite v stik z prodajalcem, kjer ste kupili ta izdelek.

- Prikazana slika se bo morda razlikovala od vašega televizorja.

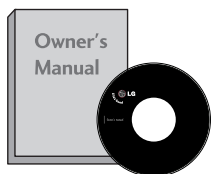

NAVODILA ZA UPORABNIKA

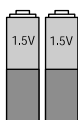

Baterije

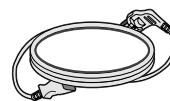

Kabel za priključek



Daljinski upravljalnik

Ta funkcija ni na voljo pri vseh modelih.



Krpa za poliranje
Zaslon obrišite s krpo.

* S krpami za čiščenje zunanosti izdelka narahlo podrgnite madež ali prstni odtis na zunanosti izdelka.

Madežev ne drgnite premočno. Bodite pazljivi – s premočnim drgnjenjem lahko povzročite praske ali razbarvanje.

PLAZMA TELEVIZIJSKI - MODEL

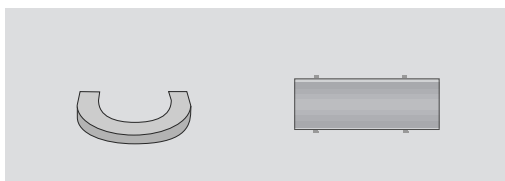

Držalo za kable

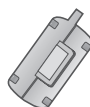

Feritno jedro
(Glejte stran 10)



zaščitni pokrov
(Glejte stran 13)

Modeli LCD TELEVIZOR

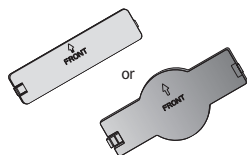

zaščitni pokrov
(Glejte stran 13)

(samo 32/37/42LG70**)



vijaki za stoječi komplet
(Glejte stran 8)

(samo 32LG70**)



1-screw for stand fixing
(Glejte stran 12)

VSEBINA

DODATKI 1

PRIPRAVA

ENOTE ZA KRMILJENJE SPREDNJE PLOŠČE	4
Informacije na hrbtni plošči	6
NAMESTITEV STOJALA	8
VRTLJIVO STOJALO	8
IZDELEK NAMESTITE PREVIDNO IN TAKO, DA SE NE PREVRNE	9
Pokrov zadaj za urejanje kablov	10
Namestitev zaslonskega zatemnilnega praga	12
PRITRJEVANJE TELEVIZORJA NA MIZO	12
Montaža na steno: Vodoravna namestitev ...	13
KO NE UPORABLJATE NAMIZNEGA STOJALA	13
Povezovanje z anteno	14

NAMESTITEV ZUNANJE OPREME

Namestitev sprejemnika z visoko razločljivostjo	15
Namestitev predvajalnika digitalnih video plošč (DVD)	17
NAMESTITEV ZUNANJE OPREME	20
Vstavitev modula CI	22
NASTAVITEV DIGITALNEGA AVDIO IZHODA	23
NAMESTITVE DRUGIH AVDIO/VIDEO ENOT	24
NAMESTITEV VRAT USB IN	25
NAMESTITEV NA OSEBNI RAČUNALNIK 26	
- Namestitev zaslona za uporabo na računalniku	29

GLEĐANJE TELEVIZIJE/KRMILJENJE PROGRAMOV

KLJUČNE FUNKCIJE DALJINSKEGA UPRAVLJALNIKA	34
Vklop televizije	36
IZBIRANJE PROGRAMOV	36
PRILAGANJE GLASNOSTI	36
QUICK MENU (HITRI MENI)	37
IZBIRANJE MENIJA NA ZASLONA IN PRILAGAJANJE	38
Samodejno programsko uglaševanje	39
Samodejno programsko uglaševanje (V ANALOGNEM NACINU)	40
Samodejno programsko uglaševanje (V ANALOGNEM NACINU)	41
Urejanje programov	43
Booster (ojačevalec)	46
Posod. prog. opr.	47
Diagnostika	48

CI Information (INFORMACIJE CI [O SKUPNEM VMESNIKU])	49
PRIKLIC RAZPREDELNICE S PROGRAMI	50
SEZNAM VHODOV	51
 SIMPLINK	52
OZNAKA VHODA	54
AV MODE (NAČIN AV)	54
FUNKCIJA SIMPLE MANUAL	55

UPORABA FUNKCIJE BLUETOOTH

Previdnostni ukrepi pri uporabi Bluetootha	56
NASTAVITEV FUNKCIJE BLUETOOTH	57
NASTAVITE PIN NA TELEVIZORJU	58
SLUŠALKE S FUNKCIJO BLUETOOTH	
- Povezava novih slušalk s funkcijo Bluetooth	59
- Povezava slušalk s funkcijo Bluetooth, ki jih je naprava že zaznala	59
- Izključitev slušalk s funkcijo Bluetooth med uporab	60
- Kadar se pojavi poziv za povezavo televizorja s slušalkami s funkcijo Bluetooth	60
DELO Z ZAZNANO NAPRAVO BLUETOOTH	61
INFORMACIJE O NAPRAVI S FUNKCIJO BLUETOOTH	62
PREJEMANJE FOTOGRAFIJ PREK ZUNANJE NAPRAVE BLUETOOTH	63

UPORABA NAPRAVE USB

Previdnostni ukrepi pri uporabi naprave USB	64
PHOTO LIST (SEZNAM FOTOGRAFIJ)	65
MUSIC LIST (SEZNAM GLASBE)	69

EPG (ELEKTRONSKI SPORED)(V DIGITALNEM NACINU)

- Vklop/izklop elektronskega sporeda	72
- Izbira programa	72
- Funkcija gumba v načinu NOW/ NEXT Guide (Spored ZDAJ/SLEDI)	73
- Funkcija gumba v načinu 8-dnevnega sporeda	73
- Funkcija gumba v načinu za spreminjanje datuma	73
- Funkcija gumba v oknu razširjenega opisa	74
- Funkcija gumba v načinu za nastavitve snemanja/opomnika	74
- Funkcije tipk v načinu Schedule List (Seznam razporeda)	74

URAVNAVANJE SLIKE

Uravnavanje velikosti slike (formalno razmerje)..	75
VNAPREJŠNJE NASTAVITVE SLIKE	
- Način vnaprejšnje nastavitve slike.....	77
- Samodejno uravnavanje barvnega odtenka (toplo/Srednje/hladna).....	78
ROČNO PRILAGAJANJE SLIKE	
- Možnosti uravnavanje s like v načinu ročne nastavitve.....	79
-Način slike – Podrobno upravljanje.....	80
tehnologija za izboljšanje prikaza slike.....	81
NAPREDNO - NAČIN ZA FILME/KINO	82
Napredno – nivo črnine (teme).....	83
ADVANCED (Napredni) TruMotion	84
TruMotion DEMO (predstavitveni posnetek) ..	85
FUNKCIJA EYE CARE	86
Ponovna nastavitve slike v začetno stanje	87
INDIKATOR NAPAJANJA	88
Metoda pomanjševanj e in zamrznitve slike (ISM).....	89
VARČEVANJE Z ENERGIJO V NAČINU SLIKE	90

URAVNAVANJE ZVOKA IN JEZIKA

Samodejno nivelirnik jakosti zvoka	91
Vnaprejšnje nastavitve zvoka – način zvoka...	92
Prilagajanje nastavitve zvok – način uporabnika.....	93
Tehnologija SRS TRUSURROUND XT.	93
Izberite Clear Voice (Razločnost glasu). ...	94
RAVNOVESJE ZVOKA IN JEZIKA	95
NAMESTITEV VKLOPA/ IZKLOPA TELEVIZIJSKIH ZVOČNIKOV	96
IZBIRA IZHODA DIGITALNEGA AVDIA	97
AUDIO RESET (AVDIO – PONAŠTAVITEV)	98
I/II	
- Stereo/dvotonski sprejem (Samo v analognem načinu).....	99
- NICAM sprejem (Samo v analognem načinu)	100
- Izbira oddajanja zvoka zvočnikov	100
Zaslonski meni za izbiranje jezika/ države.....	101
IZBIRA JEZIKA (SAMO V DIGITALNEM NAČINU)	102

NASTAVITEV ČASA

Nastavitev ure	103
Samodejni vklop/izklop časovnika	104
Samodejna nastavitve izklopa.....	105
NASTAVITEV ČASOVNEGA PASU	106
Nastavitev časovnika za izklop.....	106

STARŠEVSKI NADZOR/OCENE

NASTAVITEV GESLA IN SISTEMA ZAKLEPANJA	107
BLOKIRANJE PROGRAMA	108
STARŠEVSKI NADZOR	109
Zapora tipk.....	110

TELETEKST

Vklop/Izklop	111
Standardno besedilo	111
Besedilo z razpredelnico strani	111
sistem FLOF	112
Posebne funkcije teleteksta.....	112

DIGITALNI TELETEKST

TELETEKST ZNOTRAJ DIGITALNE STORITVE	113
TELETEKST V DIGITALNI STORITVI	113

DODATEK

Odpravljanje težav	114
Vzdrževanje	116
Tehnični podatki.....	117
Programiranje kode v daljinski krmilnik ...	119
IR KODE	121
NASTAVITEV ZUNANJIH UPRAVLJALNIH NAPRAV	123

ENOTE ZA KRMILJENJE SPREDNJE PLOŠČE

- Prikazana slika se bo morda razlikovala od vašega televizorja.
- Če je na izdelek pritrjen zaščitni film, ga odstranite in izdelek obrišite s krpo za poliranje.

Modeli plazma televizije

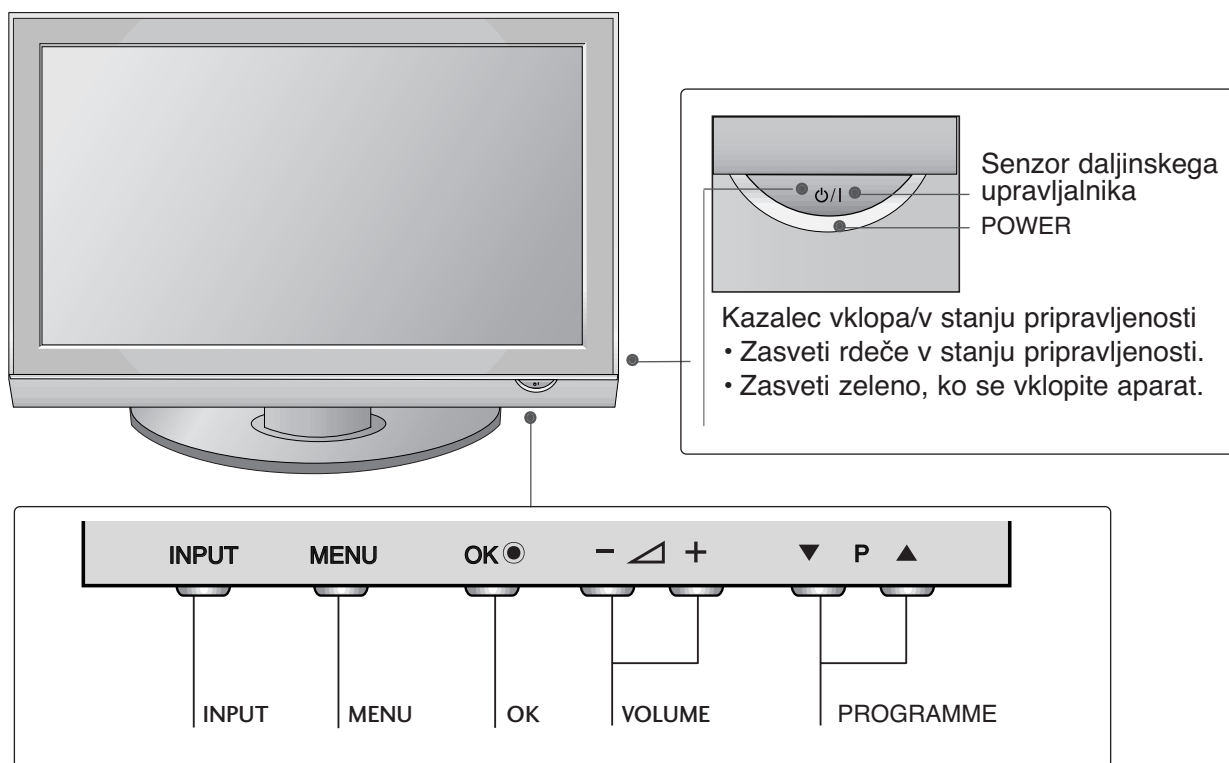

LCD TELEVIZIJSKI MODELI

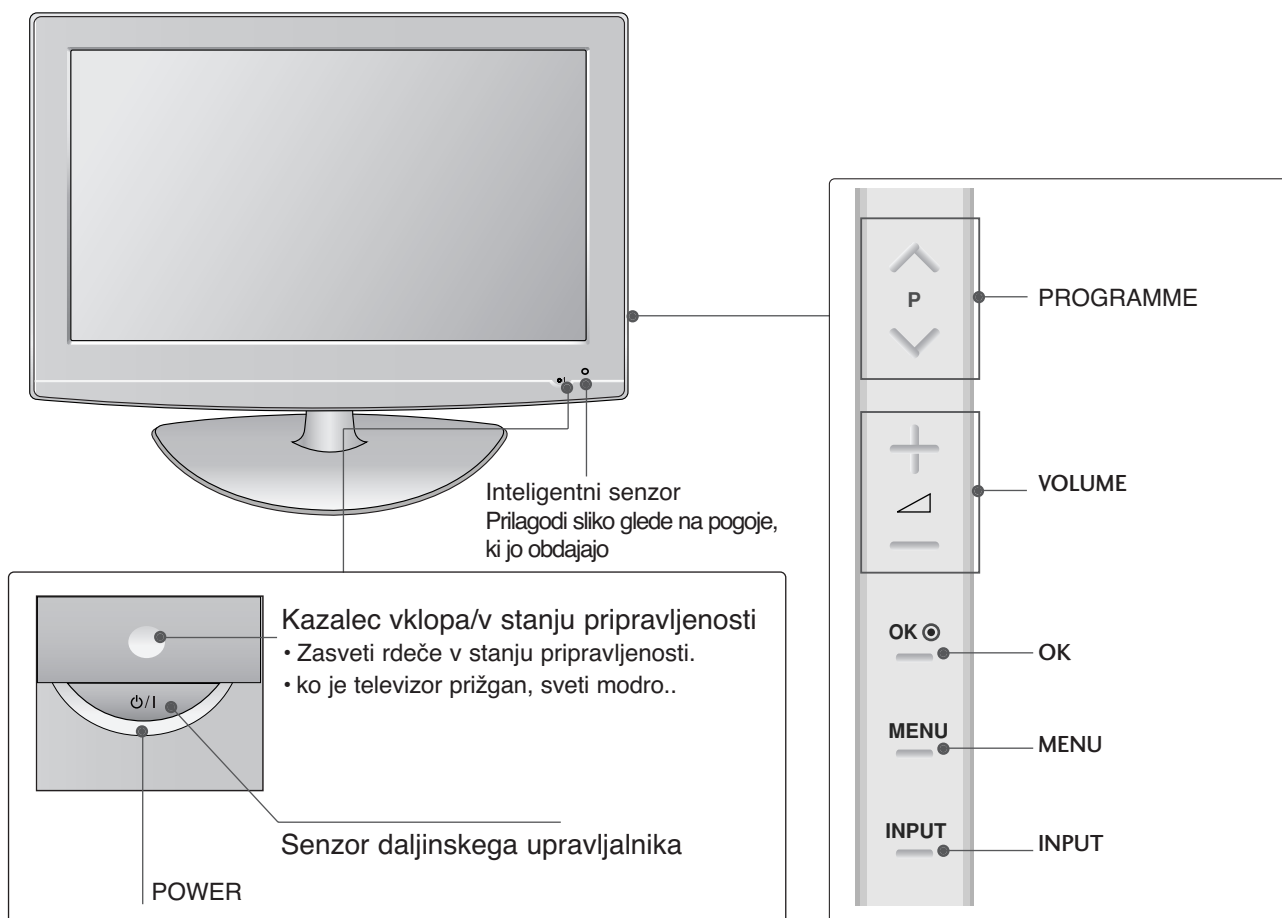

Informacije na hrbtni plošči

- Prikazana slika se bo morda razlikovala od vašega televizorja.

Informacije na hrbtni plošči

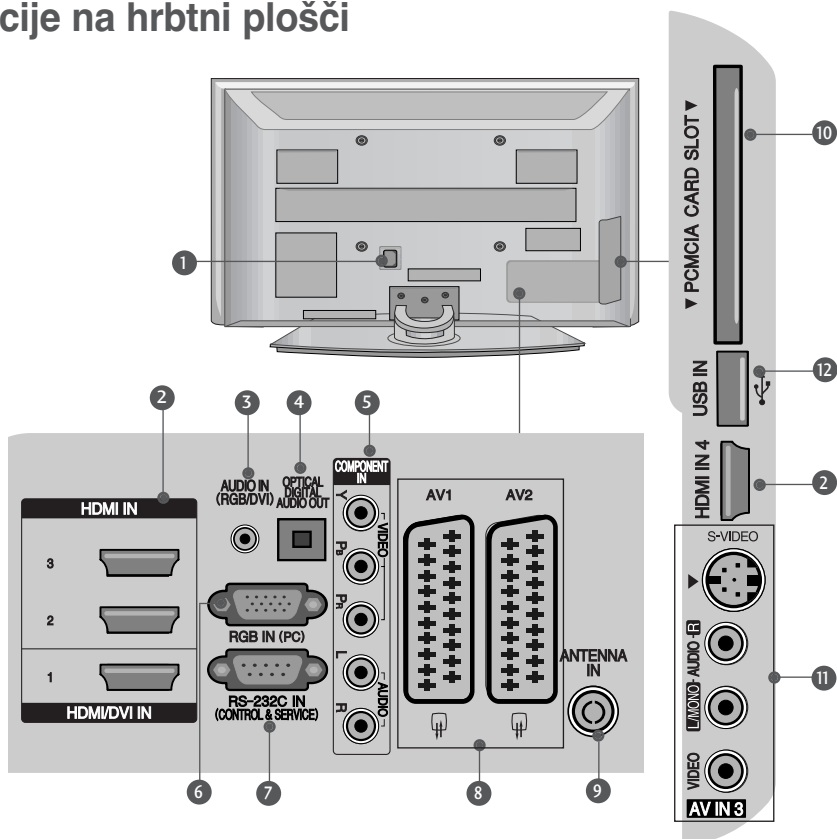

- Vtičnica za kabel**
Ta TV deluje z AC. Napetost je navedena na strani s tehničnimi podatki. Nikoli ne smete uporabljati enosmerni tok za ta televizor.
- HDMI vhod**
Povežite HDMI signal s HDMI IN, ali DVI (VIDEO) signal z vrata HDMI/DVI z DVI na HDMI kabel.
- Avdio vhod RGB/DVI**
Priključite avdio kabel iz računalnika ali digitalnega televizorja.
- OPTIČNI DIGITALNI AVDIO IZHOD**
Digitalni avdio izhod lahko povežete z različnimi vrstami opreme.
- Component Input (vhod komponenta)**
Povežite avdio/video aparata s to vtičnico.
- Vhod RGB**
Povežite izhod z računalnikom.
- VHOD RS-232C (UPRAVLJANJE IN SERVIS)**
Povežite z vrati RS-232C na računalniku.
- Evuro Scart vtičnica (AV1/AV2)**
Povežite podnožje izhoda scart od zunanjega aparata s to vtičnico.
- Vhod antene**
Anteno (RF) priključite v to vtičnico.
- Reža za kartico PCMCIA (Personal Computer Memory Card International Association)**
Ta funkcija ni na voljo vseh državah.
- S-video Vnos**
Povežite izhod S-Video od S-VIDEO aparata.
Vnos Avdio/Video
Povežite avdio/video izhod od zunanjega aparata s to vtičnico.
- Vhod USB**

LCD TELEVIZIJSKI MODELI

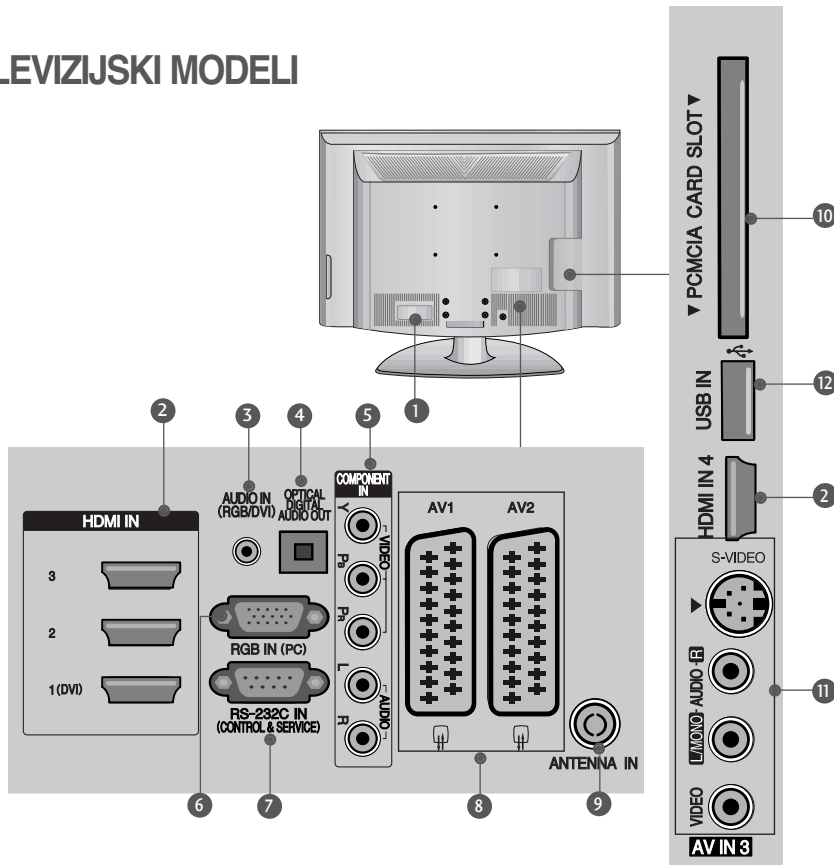

- 1 Vtičnica za kabel**
Ta TV deluje z AC. Napetost je navedena na strani s tehničnimi podatki. Nikoli ne smete uporabljati enosmerni tok za ta televizor.
- 2 HDMI vhod**
Povežite HDMI signal s HDMI IN, ali DVI (VIDEO) signal z vrata HDMI/DVI z DVI na HDMI kabel.
- 3 Avdio vhod RGB/DVI**
Priključite avdio kabel iz računalnika ali digitalnega televizorja.
- 4 OPTIČNI DIGITALNI AVDIO IZHOD**
Digitalni avdio izhod lahko povežete z različnimi vrstami opreme.
- 5 Component Input (vhod komponenta)**
Povežite avdio/video aparata s to vtičnico.
- 6 Vhod RGB**
Povežite izhod z računalnikom.
- 7 VHOD RS-232C (UPRAVLJANJE IN SERVIS)**
Povežite z vrati RS-232C na računalniku.
- 8 Evuro Scart vtičnica (AV1/AV2)**
Povežite podnožje izhoda scart od zunanega aparata s to vtičnico.
- 9 Vhod antene**
Anteno (RF) priključite v to vtičnico.
- 10 Reža za kartico PCMCIA (Personal Computer Memory Card International Association)**
Ta funkcija ni na voljo vseh državah.
- 11 S-video Vnos**
Povežite izhod S-Video od S-VIDEO aparata.
Vnos Avdio/Video
Povežite avdio/video izhod od zunanega aparata s to vtičnico.
- 12 Vhod USB**

NAMESTITEV STOJALA

■ Prikazana slika se bo morda razlikovala od vašega televizorja.
 Ko sestavljate namizno stojalo, preverite, ali je vijak pravit do konca. (Če ni, se lahko izdelek po namestitvi nagne naprej.) Če vijak premočno privijete, se lahko odmakne zaradi odrgnjenosti dela za privijanje.

samo 32/37/42LG70**

- 1 Televizijski zaslon previdno položite na mehko podlago s sprednjo stranjo navzdol, s čimer ga boste zaščitili pred poškodbami.

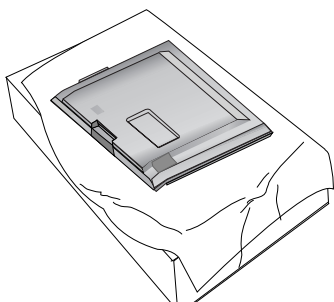

- 2 Sestavite dele stojala in podstavek televizorja.

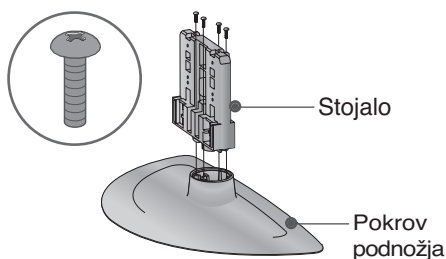

- 3 Televizor sestavite tako, kot prikazuje slika.

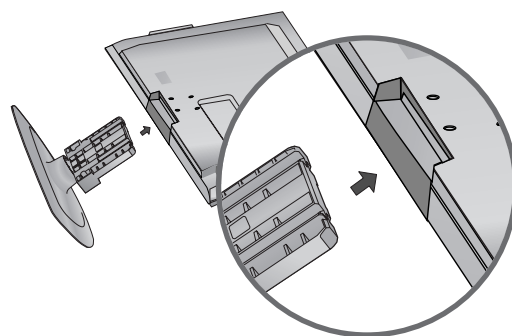

- 4 V odprtine na zadnji strani televizorja trdno pritrdite 4 vijake.

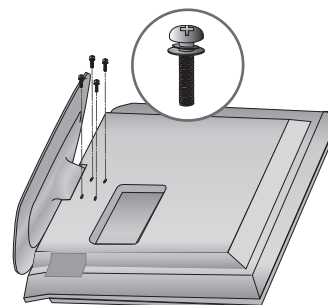

VRTLJIVO STOJALO

Ko namestite televizijo, lahko ročno zavrtite zaslon za 20 stopinj v levo ali desno, tako da položaj zaslona najbolj ustreza položaju v katerem gledate televizijo.

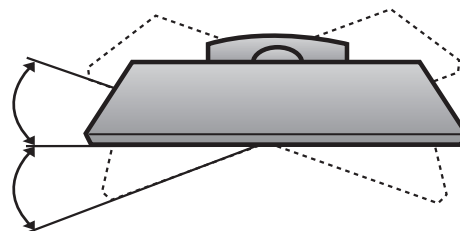

IZDELEK NAMESTITE PREVIDNO IN TAKO, DA SE NE PREVRNE.

- Na tržišču so na voljo tudi ustrezne komponente, s katerimi pritrдите sprejemnik na steno.
- Televizor namestite ob steno in se tako izognite nevarnosti, da bi se prevrnil.
- Spodnja navodila predstavljajo varnejši način namestitve televizorja, pri čemer ga pritrдите na steno in se s tem izognete nevarnosti, da bi se prevrnil. Tako se televizor ne bo prevrnil in koga poškodoval.
Tako bo tudi televizor zaščiten pred kakršno koli škodo. Poskrbite, da ne bodo otroci plezali po televizorju ali se nanj naslanjali.

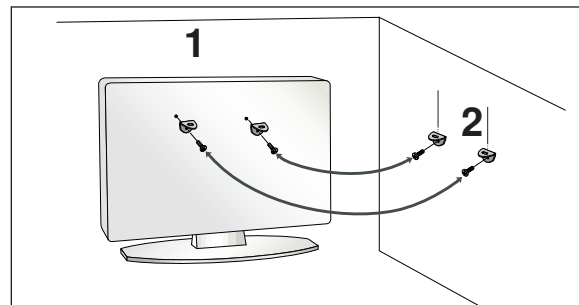
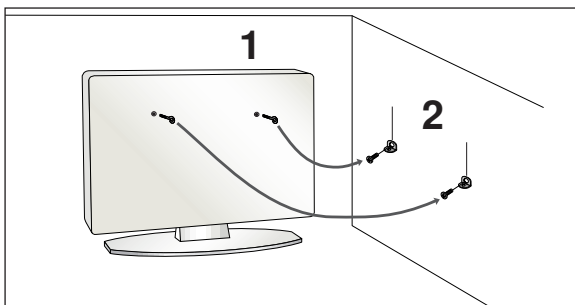

- 1 Uporabljajte očesna vijaka ali nosilca in vijake za pritrjevanje televizije na steno, tako kot je prikazano na sliki.
(Če so v luknjah za vijake že nameščeni vijaki, jih odvijte.)
* Vstavite očesna vijaka ali nosilca in vijake za pritrjevanje televizije in jih dobro zategnite v zgornjih luknjah.
- 2 Zavarujte stenske nosilce z vijakina steno: Pri tem pazite nato, da boste pred pritrjevanjem na steno naravnali višino obeh nosilcev.

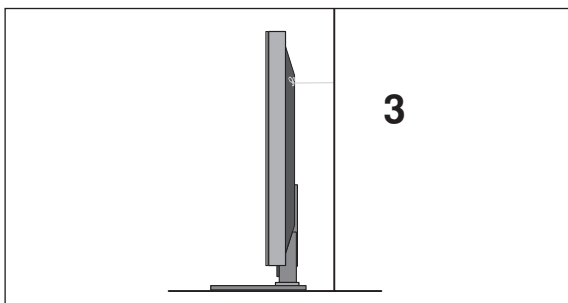

- 3 Za pritržitev izdelka uporabite močno vrv.
Bolj varno je, če pritržite vrv tako, da leži vodoravno med steno in televizorjem.

! POZOR

- ▶ Če imate namen premestiti televizor na drugo mesto, morate prej odstraniti vrv.
- ▶ Uporabljajte držalo ali predalnik, ki je dovolj velik in močan za velikost in težo tega izdelka.
- ▶ Zaradi varne uporabe izdelka preverite ali so nosilci montirani na steni na isti višini kot izdelek.

Pokrov zadaj za urejanje kablov

■ Prikazana slika se bo morda razlikovala od vašega televizorja.

Modeli plazma televizije

- 1 Uredite kable.
Če želite priključiti dodatno opremo, si oglejte poglavje Nastavitev zunanje opreme.

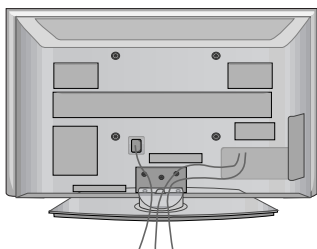

- 2 DRŽALO ZA KABLE namestite tako, kot kaže slika.

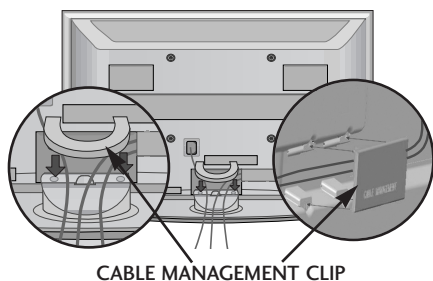

CABLE MANAGEMENT CLIP

Odstranjevanje držala za kable

DRŽALO ZA KABLE pridržite z obema rokama in ga povlecite navzgor.

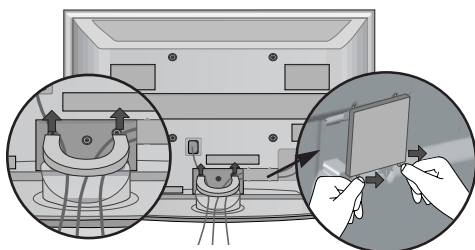

DRŽALO ZA KABLE ločite od televizorja tako, da pritisnete zaskočki.

! POZOR

- ▶ DRŽALA ZA KABLE ne uporabljajte za dvigovanje televizorja.
- Izdelek bi lahko padel in vas poškodoval ali se pokvaril.

Uporaba feritnega jedra (samo 50/60PG70**)

S feritnim jedrom lahko zmanjšate elektromagnetno valovanje, ko priključujete napajalni kabel. Boljše je, če je položaj feritnega jedra čim bližje napajalnemu priključku.

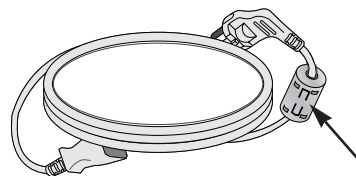

Napajalni priključek dobro pritrdite.

LCD TELEVIZIJSKI MODELI

- 1** Uredite kable.
Če želite priključiti dodatno opremo, si oglejte poglavje Nastavitev zunanje opreme.

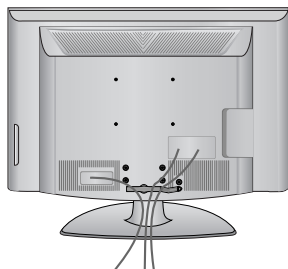

- 2** Odprite DRŽALO ZA KABLE, kot je prikazano na sliki, in zberite kable.

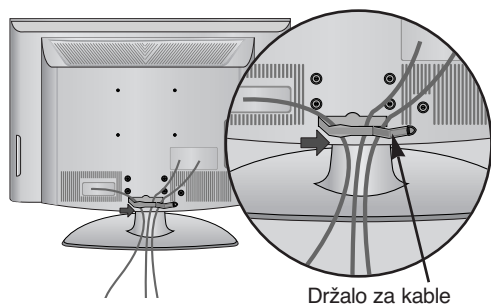

- 3** DRŽALO ZA KABLE namestite tako, kot kaže slika.

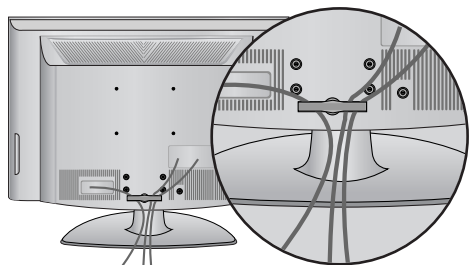

- Televizorja je možno montirati na različne načine, na steni ali kot namizna izvedba, itn.
- Televizija je bila zgrajena z namenom, da bo stala horizontalno.

OZEMLJITEV

Za preprečevanje pred električnim šokom se prepričajte, da ste pravilno povezali žico za ozemljitev. Če ozemljitev ni možna, pokličite usposobljenega elektrotehnika, ki bo montiral ločenega izklopnika. Ne izvajajte ozemljitev preko telefonskih žic, strelovoda ali plinskih cevi.

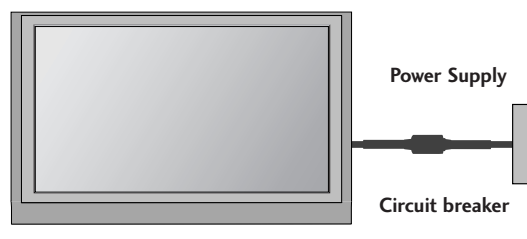

NAMESTITEV ZASLONSKEGA ZATEMNILNEGA PRAGA

Za pravilno ventilacijo mora znašati odmik do stene na vsaki strani približno 10 cm.

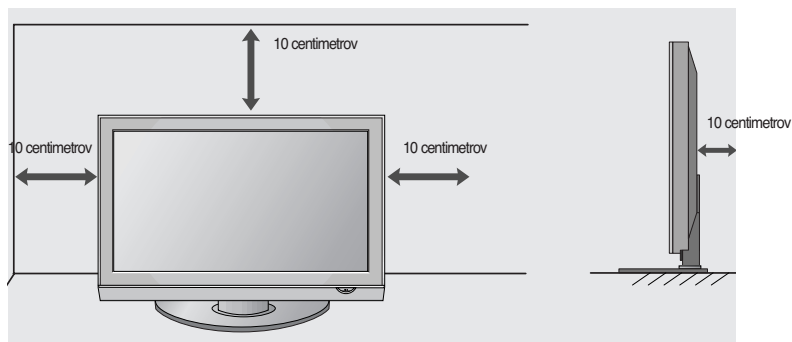
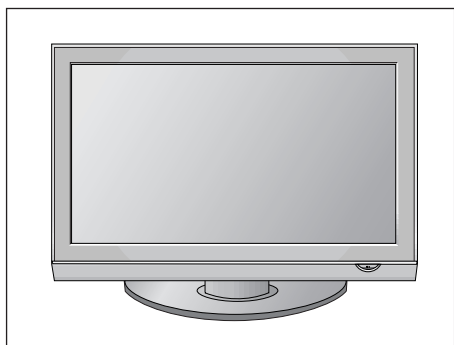

PRITRJEVANJE TELEVIZORJA NA MIZO (Samo za modele 32LG70**)

Televizor mora biti pritrjen na mizo, da ob premikanju naprej/nazaj ne pride do morebitnih poškodb izdelka. Uporabite le pritrilni vijak

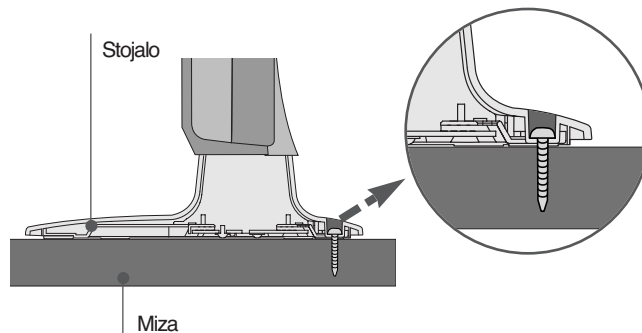
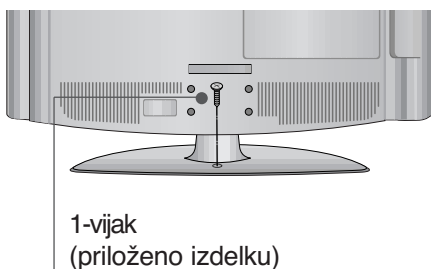

! OPOZORILO

- Da se televizijski sprejemnik ne bi prevrnil, ga morate pritrditi na steno ali tla, kot je navedeno v navodilih. Nagibanje in tresenje naprave lahko povzroči poškodbe.

MONTAŽA NA STENO: VODORAVNA NAMESTITEV

Za pravilno ventilacijo mora znašati odmik do stene in na vsaki strani približno 10 cm. Priporočamo, da televizor namestite na steno s stenskim nosilcem znamke LG.

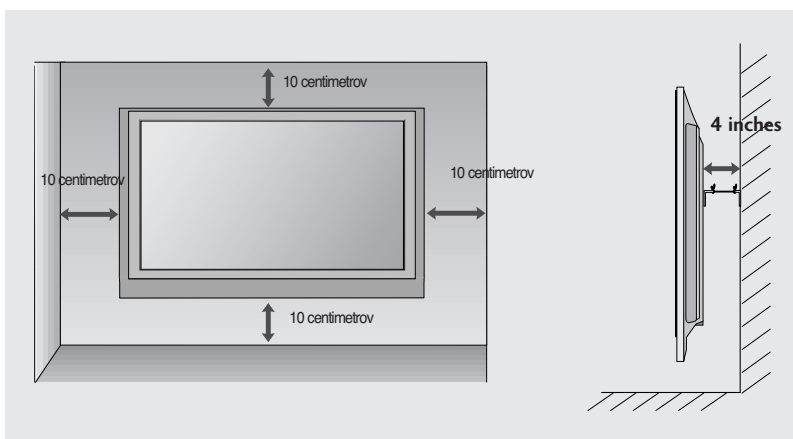
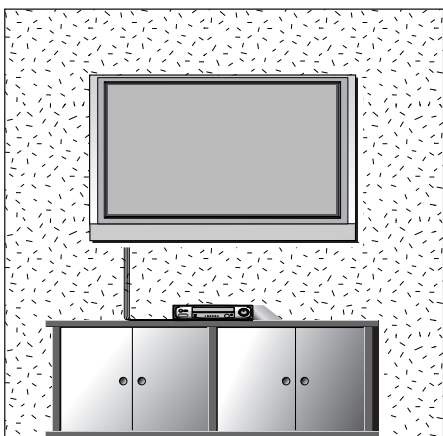

KO NE UPORABLJATE NAMIZNEGA STOJALA

■ Prikazana slika se bo morda razlikovala od vašega televizorja.

Pri nameščanju stenske enote uporabite zaščitni pokrov za namestitev namiznega stojala.

Modeli plazma televizije

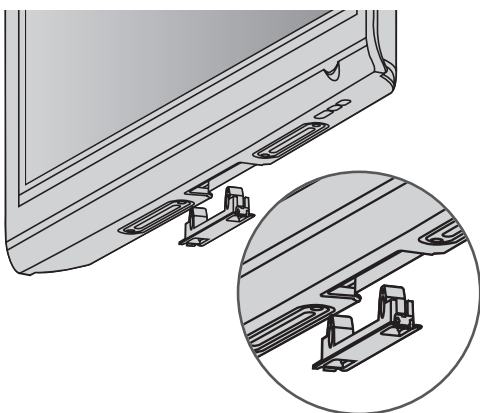

Modeli LCD TELEVIZOR

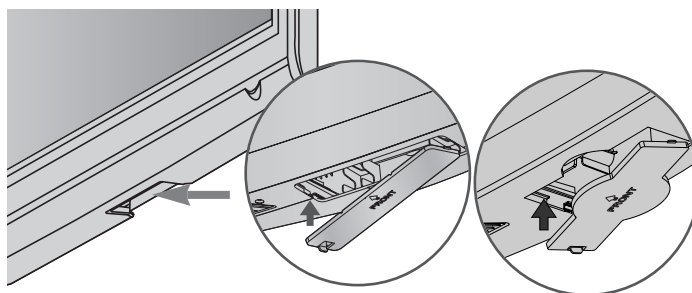

ZAŠČITNI POKROV (PROTECTION COVER)
vstavite v TV, tako da zaslišite klik

PRIPRAVA

- Za preprečevanje poškodb nikoli ne napajajte aparata, dokler niste končali z vsemi potrebnimi povezavami aparata.

Povezovanje z anteno

- Za idealno kakovost sliko prilagodite smer antene.
- Kabel antene in pretvornik je treba ločeno nabaviti.

PRIPRAVA

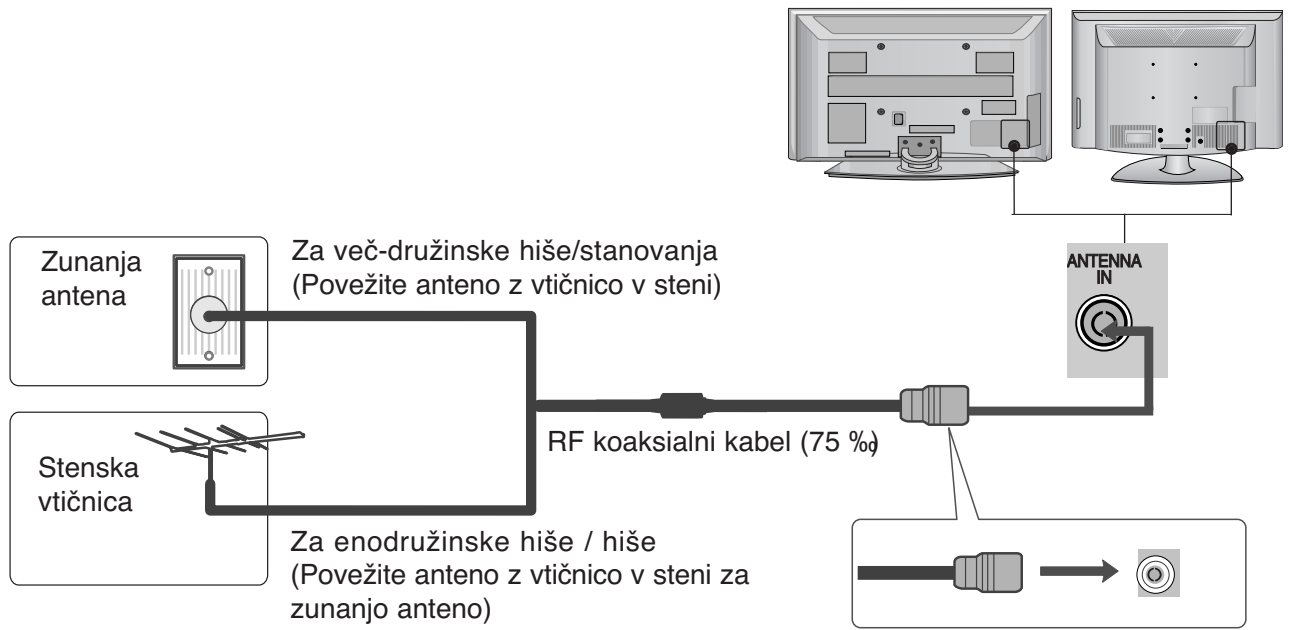

- Boljšo kakovostno sliko v območjih s slabim sprejemom dobite, če namestite k anteni signalni ojačevalnik
- Če je treba signal razdvojiti za dve televiziji, uporabite za povezavo razcepnik za antenski signal.

NAMESTITEV ZUNANJE OPREME

- Za preprečevanje poškodb nikoli ne napajajte aparata, dokler niste končali z vsemi potrebnimi povezavami aparata.
- V Poglavju NASTAVITEV ZUNANJE OPREME so predvsem diagrami za različne modele 50PG70**.
- Prikazana slika se bo morda razlikovala od vašega televizorja.

Namestitev sprejemnika z visoko razločljivostjo

- Ta televizor lahko sprejema digitalni RF/kabelski signal brez zunanjega digitalnega satelitskega sprejemnika. Če pa digitalni signal sprejemate preko zunanjega digitalnega satelitskega sprejemnika ali druge digitalne naprave, glejte spodnji diagram.

Pri povezovanju s komponentnim kablom

- 1 Povežite video izhode (Y, P_B, P_R) digitalne zgornje ploščati z vtičnicami **COMPONENT IN VIDEO** na aparatu.
- 2 Povežite avdio izhod digitalne zgornje ploščat z vtičnicami **COMPONENT IN AUDIO** na aparatu.
- 3 Vključite digitalno zgornjo ploščat. (Preberite si tudi navodila za digitalno zgornjo ploščat.)
- 4 Izberite na daljinskem upravljalniku vir vhoda **Component** preko gumba **INPUT**.

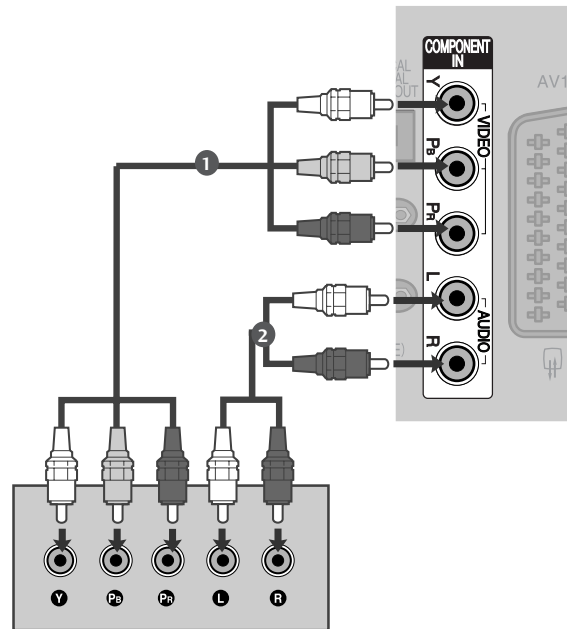

Signal	Komponenta	HDMI
480i/576i	Da	Ne
480p/576p	Da	Da
720p/1080i	Da	Da
1080p	Da (samo 50/60Hz)	Da (24Hz/30Hz/50Hz/60Hz)

NAMESTITEV ZUNANJE OPREME

Pri povezovanju s HDMI kablom

- 1 Povežite digitalne zgornjo ploščat z vtičnico **HDMI/DVI IN 1**, **HDMI IN 2**, **HDMI IN 3** ali **HDMI IN 4** na aparatu.
- 2 Vklopite digitalno zgornjo ploščat. (Preberite si tudi navodila za digitalno zgornjo ploščat.)
- 3 Izberite na daljinskem upravljalniku **HDMI1**, **HDMI2**, **HDMI3** ali **HDMI4** kot vir vhoda vir preko gumba **INPUT**.

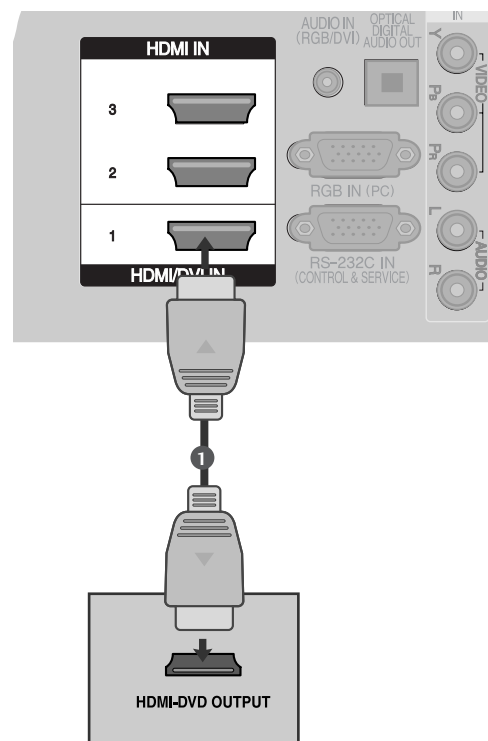

Pri povezovanju HDMI z DVI kablom

- 1 Povežite digitalne zgornjo ploščat z vtičnico **HDMI/DVI IN 1** na aparatu.
- 2 Povežite avdio izhod digitalne zgornje ploščati z vtičnico **AUDIO IN (RGB/DVI)** na aparatu.
- 3 Vklopite digitalno zgornjo ploščat. (Preberite si tudi navodila za digitalno zgornjo ploščat.)
- 4 Izberite na daljinskem upravljalniku vir vhoda za **HDMI1** preko gumba **INPUT**.

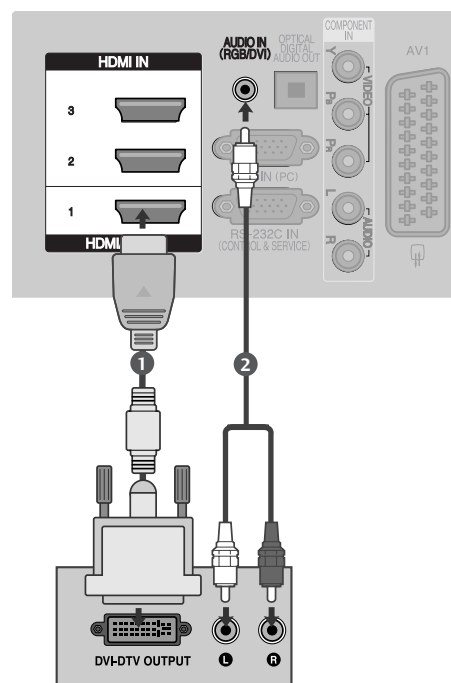

Namestitev predvajalnika digitalnih video plošč (DVD)

Pri povezovanju s komponentnim kablom

- 1 Povežite video izhode (Y, P_B, P_R) predvajalnika DVD-jev z vtičnicami **COMPONENT IN VIDEO** na aparatu.
- 2 Povežite avdio izhod predvajalnika DVD-jev z vtičnicami **COMPONENT IN AUDIO** na aparatu.
- 3 Vključite predvajalnika DVD-jev in vstavite DVD.
- 4 Izberite na daljinskem upravljalniku vir vhoda **Component** preko gumba **INPUT**.
- 5 Za upravljanje DVD predvajalnika si preberite navodila.

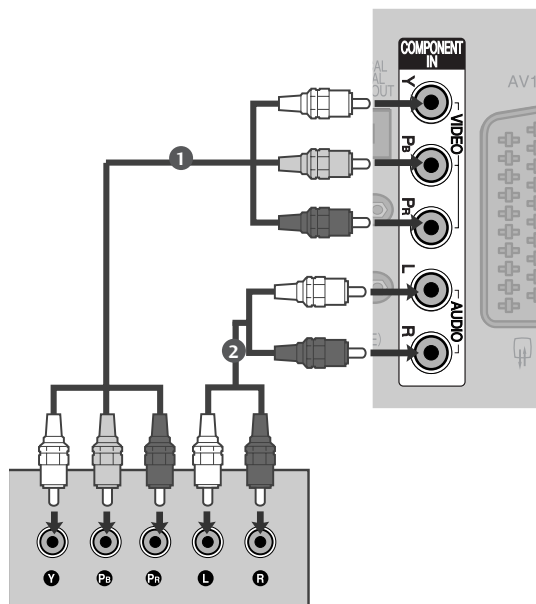

Vhodna vrata komponente

Za boljšo kakovost slike povežite DVD predvajalnika z vhodnimi vrati komponente tako, kot je prikazano spodaj.

Vrata komponente na televiziji	Y	P _B	P _R
Video izhodna vrata DVD predvajalniku	Y	P _B	P _R
	Y	B-Y	R-Y
	Y	Cb	Cr
	Y	Pb	Pr

NAMESTITEV ZUNANJE OPREME

Pri povezovanju z Euro scart kablom

- 1 Povežite vtičnico Euro scart na DVD predvajalniku z vtičnico **AV1** Euro scart na aparatu.
- 2 Vključite predvajalnika DVD-jev in vstavite DVD ploščo.
- 3 Izberite na daljinskem upravljalniku z gumbom **INPUT AV1**. Če boste uporabili vtičnico AV2 Euro Scart, izberite **AV2** kot vir vhoda.
- 4 Za upravljanje DVD predvajalnika si preberite navodila.

! POZOR

- Pri uporabi EURO scart kabla mora le-ta biti zaščiten proti signalom.

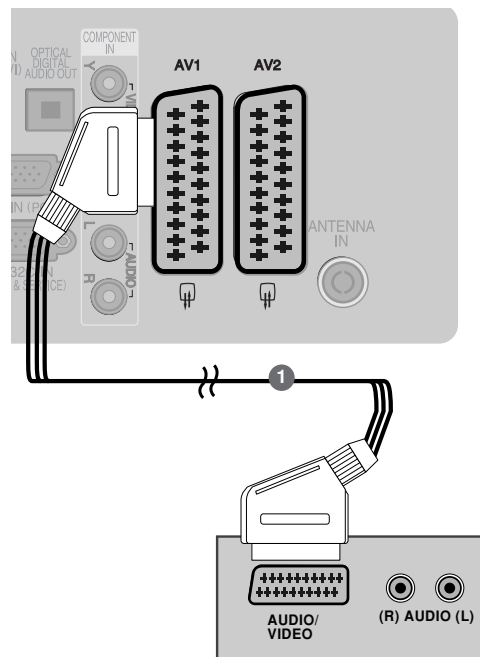

Pri povezovanju s S-video kablom

- 1 Povežite S-video izhod DVD predvajalnika z vhodom **S-VIDEO** na aparatu.
- 2 Povežite avdio izhode DV predvajalnika z vtičnicami **AVDIO** na aparatu.
- 3 Vključite DVD predvajalnik in vstavite DVD ploščo.
- 4 Izberite na daljinskem upravljalniku **AV3** kot vir vhoda preko gumba **INPUT**.
- 5 Za upravljanje DVD predvajalnika si preberite navodila.

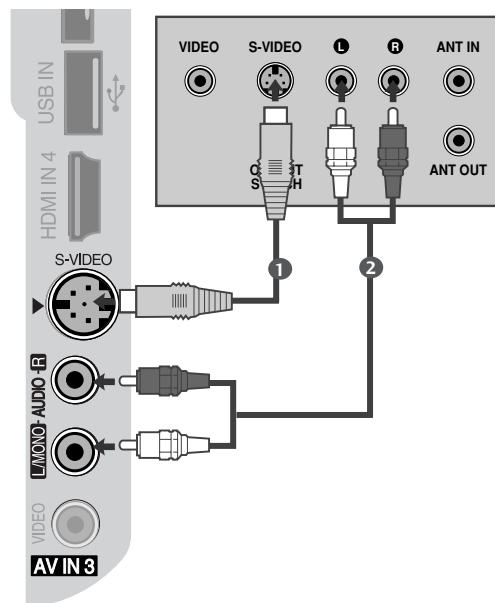

Connecting the HDMI cable

- 1 Povežite izhod HDMI DVD predvajalnika z vtičnico **HDMI/DVI IN 1, HDMI IN 2, HDMI IN 3** ali **HDMI IN 4** na aparatu.
- 2 Izberite na daljinskem upravljalniku preko **HDMI1, HDMI2, HDMI3** ali **HDMI4** kot vir vhoda.
- 3 Za upravljanje DVD predvajalnika si preberite navodila.

! POZOR

- ▶ Z uporabo HDMI kabla lahko televizija sprejema istočasno video in avdio signale.
- ▶ Če DVD predvajalnik ne podpira samodejne HDMI funkcije, je treba temu primerno nastaviti izhodno ločljivost.

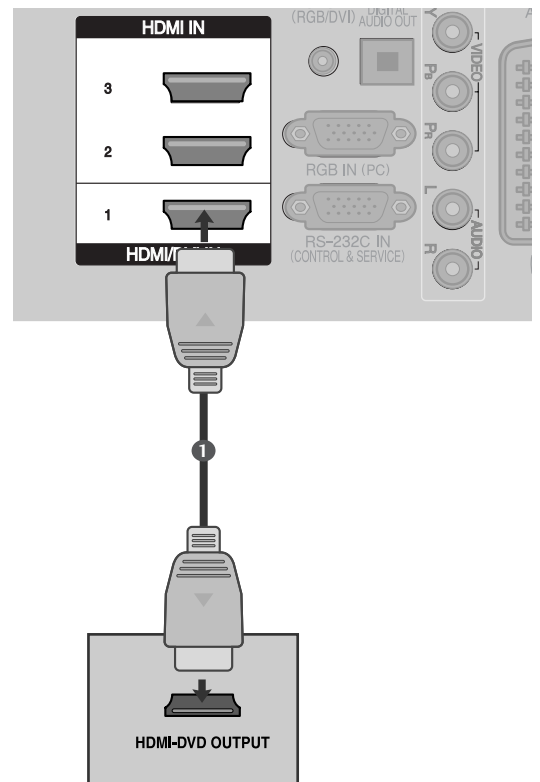

NAMESTITEV ZUNANJE OPREME

NAMESTITEV ZUNANJE OPREME

- Šumenje slike (interferenco) lahko preprečite tako, da nekoliko odmaknete snemalnika video kaset od televizije.
- Tipično za zmrznjeno sliko od snemalnika video kaset. Pri uporabi slikovnega formata 4:3, bo zmrznjena slika ostala vidna pri strani na zaslonu.

Povezava s kablom RF

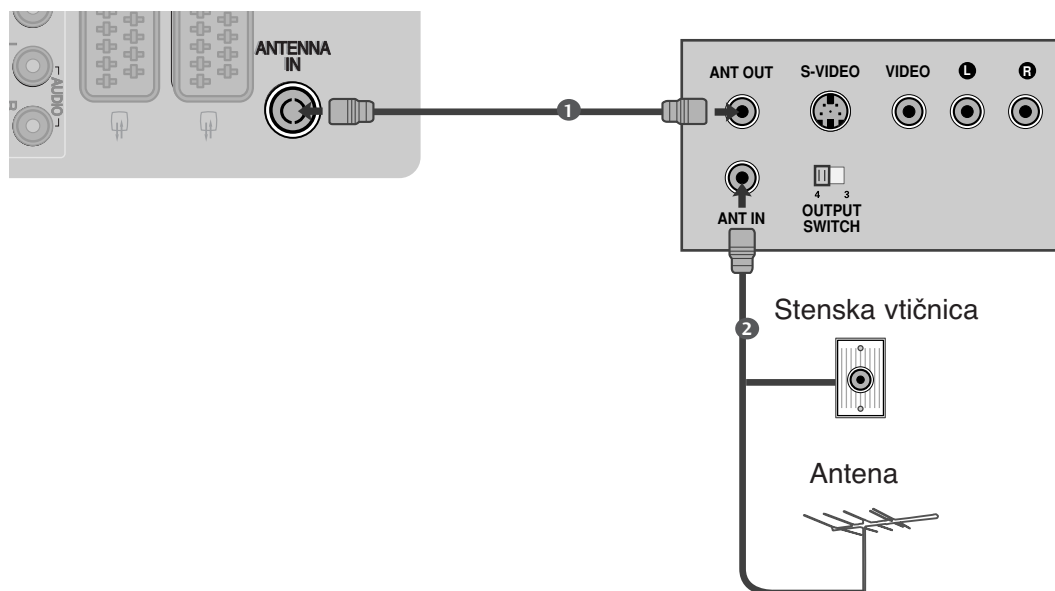

- 1 Povežite vtičnico **ANT OUT** snemalnika video kaset z vtičnico **ANTENNA IN** na aparatu.
.....
- 2 Povežite anteno z vtičnico **ANT IN** na snemalniku video kaset.
.....
- 3 Pritisnite gumb **PLAY** na snemalniku video kaset in uskladite ustrezne programe med televi-
zorjem in snemalnikom video kaset.

Pri povezovanju z Euro scart kablom

- 1 Povežite vtičnico Euro scart na snemalniku video kaset z vtičnico **AV 1** Euro scart na aparatu.
- 2 Vstavite video kaseto v snemalnik in pritisnite na snemalniku video kaset **PLAY**. (Za upravljanje snemalnika video kaset si preberite ustrezna navodila.)
- 3 Izberite na daljinskem upravljalniku **AV1** kot vir vhoda preko gumba **INPUT**.
- 4 Pri povezovanju vtičnice **AV2** Euro scart, izberite **AV 2** kot vir vhoda.

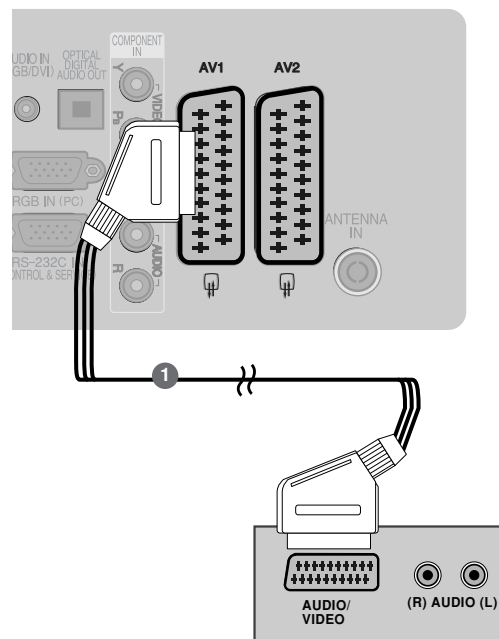

! POZOR

- ▶ Pri uporabi EURO scart kabla mora le-ta biti zaščiten proti signalom.

Pri povezovanju z RCA kablom

- 1 Povežite vtičnice **AUDIO/VIDEO** aparata med televizijo in snemalnikom video filmov. Pazite nato, da bodo barve vtičnic pri povezovanju skladne (video= rumen, avdio levo = belo in avdio desno = rdeč)
- 2 Vstavite video kaseto v snemalnika in pritisnite na snemalniku video kaset **PLAY**. (Za upravljanje snemalnika video kaset si preberite ustrezna navodila.)
- 3 Izberite na daljinskem upravljalniku **AV3** kot vir vhoda preko gumba **INPUT**.

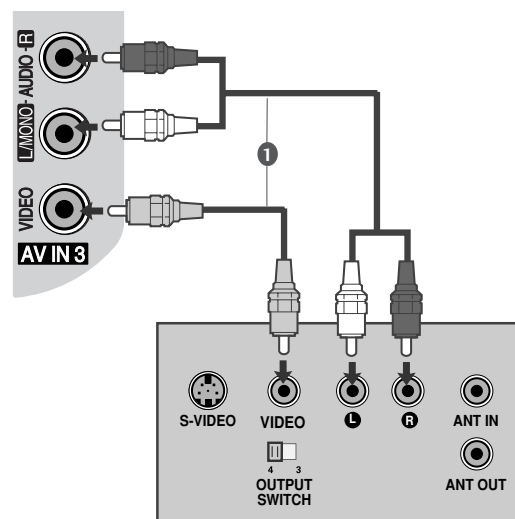

! Pozor

- ▶ Če imate mono snemalnika video kaset, povežite avdio kabel od snemalnika z vtičnico **AUDIO L/MONO** na aparatu.

NAMESTITEV ZUNANJE OPREME

Pri povezovanju s S-video kablom

- 1 Povežite S-video izhod snemalnika video filmov z vhomom **S-VIDEO** na aparatu. Kakovost slike bo boljša, v primerjavi z normalnim sestavljenim vhomom (RCA kabel).
- 2 Povežite avdio izhode snemalnika video filmov z vtičnicami **AVDIO** na aparatu.
- 3 Vstavite video kaseto v snemalnik in pritisnite na snemalniku video kaset PLAY. (Za upravljanje snemalnika video kaset si preberite ustrezna navodila.)
- 4 Izberite na daljinskem upravljalniku preko gumba za **INPUT AV3** kot vir vhoda.

! POZOR

- ▶ Če sta povezani obe vtičnici S-VIDEO in VIDEO istočasno s S-VHS snemalnikom, lahko sprejemate le S-VIDEO.

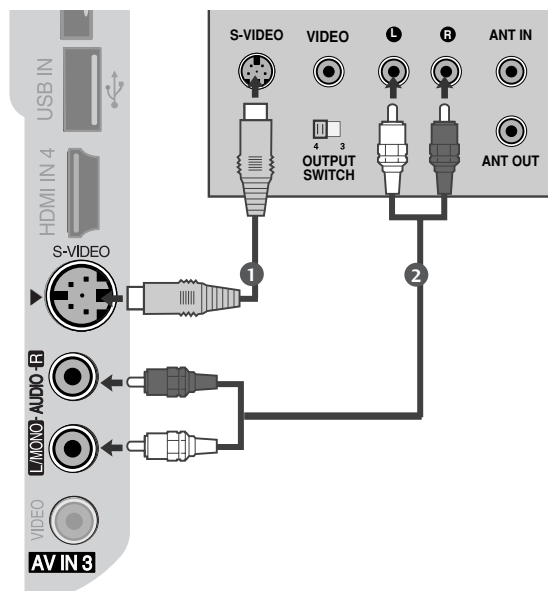

Vstavitev modula CI

- Za ogled kodiranih (plačljivih) storitev v digitalnem televizijskem načinu.
- Ta funkcija ni na voljo vseh državah.

- 1 Modul CI vstavite v režo za kartico **PCMCIA** na televizorju, kot je prikazano.

Za več informacij glejte stran 49.

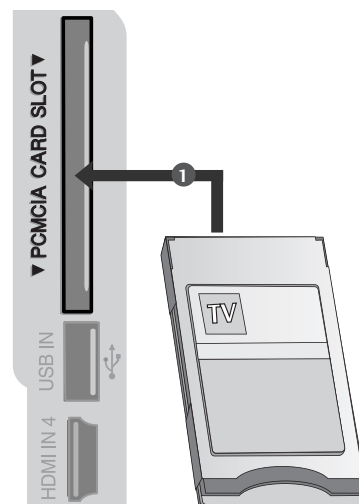

NASTAVITEV DIGITALNEGA AVDIO IZHODA

Zvok televizorja lahko preusmerite na zunanjo avdio opremo prek digitalnega optičnega avdio izhoda.

- 1 En konec optičnega kabla vklopite v digitalni optični avdio izhod na televizorju.
- 2 Drugi konec kabla vklopite v digitalni optični avdio vhod na avdio opremi.
- 3 V meniju AVDIO nastavite možnost TV Speaker (Televizijski zvočnik) na Off (Izklopljen). (►p.96) Glejte navodila za uporabo zunanje avdio opreme.

⚠ POZOR

- Ne glejte v optični izhod, saj laserski žarek lahko škoduje vašim očem.

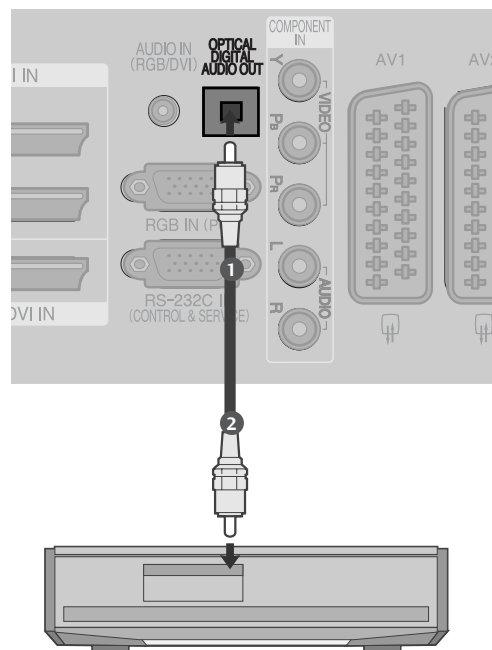

NAMESTITEV ZUNANJE OPREME

NAMESTITVE DRUGIH AVDIO/VIDEO ENOT

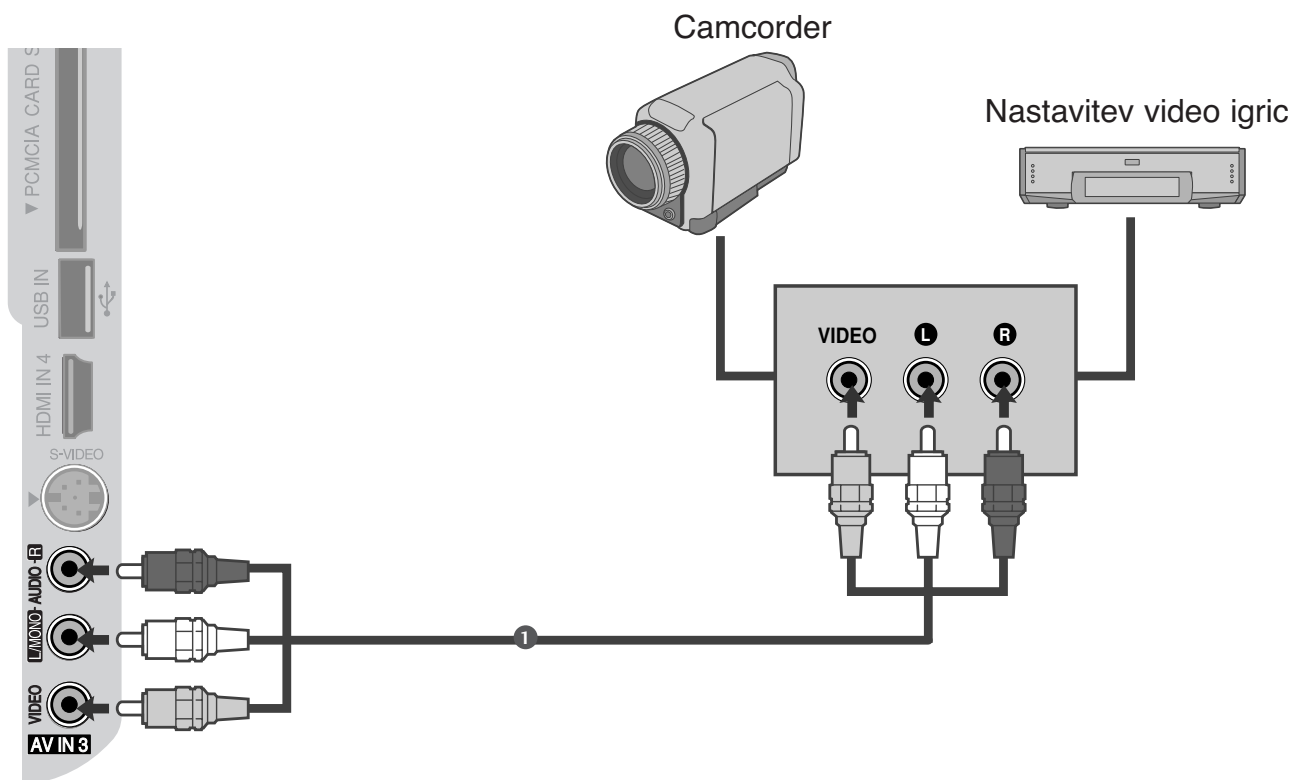

- 1 Povežite vtičnice **AVDIO/VIDEO** med televizijo in zunanjo opremo. Pazite nato, da se bodo barve vtičnic ujemali (Video = rumeno, avdio levo = belo in avdio desno = rdeče).
- 2 Izberite na daljinskem upravljalniku preko gumba za **INPUT AV 3** kot vir vhoda.
- 3 Vključite ustrezno zunanjo opremo. Preberite tudi navodila za vašo uporabljeno zunanjo opremo.

NAMESTITEV VRAT USB IN

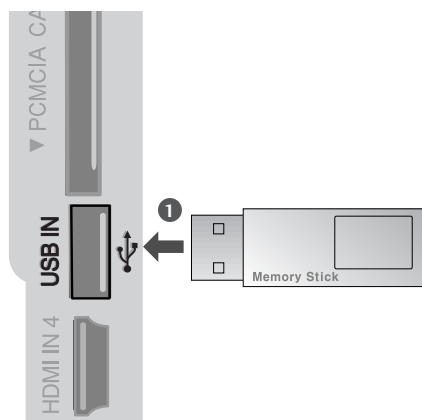

-
- 1** Povežite napravo USB s priključki USB IN na strani televizorja.
.....
 - 2** Ko povežete priključke USB IN, uporabite funkcijo DVR. (str. 64)
-

NAMESTITEV ZUNANJE OPREME

NAMESTITEV NA OSEBNI RAČUNALNIK

Ta televizija nudi možnost vstavi in poženi, kar pomeni da osebni računalnik samodejno prilagodi nastavitve televizije.

Pri povezovanju z D-sub 15 pin kablom

- 1 Povežite RGB izhod osebnega računalnika z vtičnico **RGB IN (PC)** na aparatu.
- 2 Povežite avdio izhod osebnega računalnika z vtičnico **AUDIO IN (RGB/DVI)** na aparatu.
- 3 Vključite osebni računalnik in aparat.
- 4 Izberite na daljinskem upravljalniku preko gumba **INPUT RGB** kot vir vhoda.

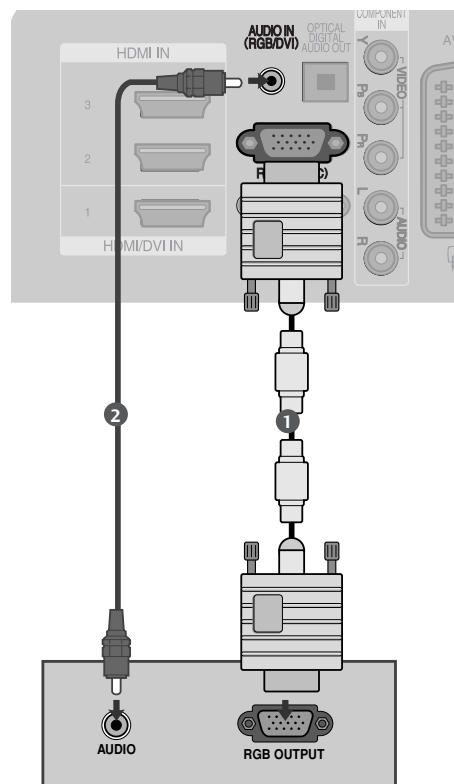

Pri povezovanju HDMI z DVI kablom

- 1 Izhod DVI na osebne računalniku povežite z vhodom **HDMI/DVI IN1** na televizorju.
- 2 Povežite avdio izhod osebnega računalnika z vtičnico **AUDIO IN (RGB/DVI)** na aparatu.
- 3 Vključite osebni računalnik in aparat.
- 4 Izberite na daljinskem upravljalniku preko gumba **HDMI1** kot vir vhoda.

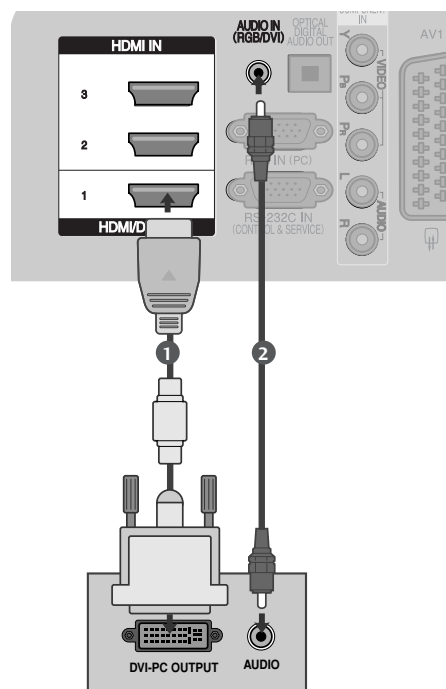

Podprta ločljivost zaslona

Modeli plazma televizije

Način RGB-PC, HDMI/DVI-PC-osebni računalnik

Ločljivost	Vodoravna frekvenca (kHz)	Navpična frekvenca (kHz)
720x400	31,468	70,08
640x480	31,469	59,94
800x600	37,879	60,31
1024x768	48,363	60,00
1280x768	47,78	59,87
1360x768	47,72	59,80
1920x1080	66,587	59,934
1280x1024	63,98	60,02
1400x1050	65,317	59,979

Način HDMI/DVI-DTV-osebni računalnik

Ločljivost	Vodoravna frekvenca (kHz)	Navpična frekvenca (kHz)
640x480	31,649	59,94
	31,469	60
720x480	31,47	59,94
	31,50	60
720x576	31,25	50,00
1280x720	37,50	50,00
	44,96	59,94
	45,00	60
1920x1080	28,125	50,00
	33,72	59,94
	33,75	60
	27,00	24,00
	33,750	30
	56,25	50,00
	67,433	59,94
	67,50	60

Namestitvev zunanje opreme

LCD TELEVIZIJSKI MODELI

Način RGB-PC, HDMI/DVI-PC-osebni računalnik

Ločljivost	Vodoravna frekvenca (kHz)	Navpična frekvenca (kHz)
720x400	31,468	70,08
640x480	31,469	59,94
800x600	37,879	60,31
1024x768	48,363	60,00
1280x768	47,78	59,87
1360x768	47,72	59,80
1920x1080	66,587	59,934
1280x1024	63,98	60,02
1400x1050	65,317	59,979

Način HDMI/DVI-DTV-osebni računalnik

Ločljivost	Vodoravna frekvenca (kHz)	Navpična frekvenca (kHz)
640x480	31,649	59,94
	31,469	60
720x480	31,47	59,94
	31,50	60
720x576	31,25	50,00
1280x720	37,50	50,00
	44,96	50,94
	45,00	60
1920x1080	28,125	50,00
	33,72	59,94
	33,75	60
	27,00	24,00
	33,750	30
	56,25	50,00
	67,433	59,94
	67,50	60

NAMESTITEV ZUNANJE OPREME

! POZOR

- ▶ Če bi radi uživali živahno sliko in zvok, povežite osebni računalnik z aparatom.
- ▶ Izogibajte se držanje dolgotrajne zmrznjene slike na zaslonu aparata. Zmrznjena slika bi se lahko za stalno zapekla na zaslon, zato priporočamo možnosti uporabo zaščitnika zaslona.
- ▶ Povežite osebni računalnik z RGB (Osebni računalnik) aparata; spremenite ustrezno izhod ločljivosti na računalniku.
- ▶ Pojavi se lahko šum, kar pa je odvisno od ločljivosti, navpičnega vzorca, kontrasta ali sijavosti v načinu za računalnik. Spremenite v načinu računalnik ločljivost ali hitrost osvežitve ali prilagodite sijavost in kontrast v meniju, dokler ne bo slika popolnoma jasna. Če na računalniški grafični kartici ni možno spremeniti hitrost osvežitve, zamenjajte grafično kartico v računalniku ali pa se posvetujte s proizvajalcem računalniške grafične kartice.
- ▶ Sinhronizacijo valovnih oblik za vodoravne in navpične frekvence se vnaša ločeno.
- ▶ Signalni kabel v izhodu računalniškega zaslona povežite z vhodom RGB (PC) na televizorju ali pa povežite signalni kabel v izhodu HDMI računalnika z vhodom HDMI IN (ali HDMI/DVI IN) na televizorju. Če uporabljate zvočno kartico, nastavite ustrezní zvok računalnika.
- ▶ Povežite avdio kabel od računalnika z avdio vhodom na aparatu. (Avdio kabli niso priloženi aparatu).
- ▶ Če uporabljate zvočno kartico, nastavite zvok računalnika.
- ▶ Televizor uporablja standard VESA Plug and Play. Računalniku posreduje podatke EDID prek protokola DDC. Ob uporabi tega televizorja računalnik samodejno prilagodi nastavitve.
- ▶ Protokol DDC je prednastavljen na načina RGB (analogni RGB) in HDMI (digitalni RGB).
- ▶ Po potrebi prilagodite nastavitve delovanju Plug and Play.
- ▶ Če grafična kartica v računalniku ne oddaja analognega in digitalnega RGB hkrati, priključite le enega od njiju ali HDMI IN (ali HDMI/DVI IN), da se na televizorju prikaže zaslon računalnika.
- ▶ Če grafična kartica v računalniku hkrati oddaja analogni in digitalni RGB, nastavite televizor na enega od načinov RGB ali HDMI. Drugi način televizor samodejno nastavi na Plug and Play.
- ▶ Če namesto kabla DVI uporabite kabel HDMI, način DOS mogoče ne bo deloval. Odvisno pa je tudi od video kartice.
- ▶ Če uporabljate predolge računalniške RGB kable, se lahko pojavi šum na zaslonu. Priporočamo kable, ki niso daljši od 5 m. Taki kabli nudijo najboljšo kakovost slike.
- ▶ Če je HDMI (1080p, prek 12 bitov) priključen na priključek za HDMI ob strani, je slika lahko popačena.

Namestitev zaslona za uporabo na računalniku

Spreminjanje nastavitev zaslona

Povrne nastavitve Position (Položaj), Size (Velikost) in Phase (Faza) na tovarniško privzete.

Ta funkcija deluje v naslednjem načinu: RGB[PC].

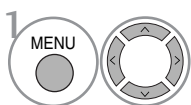
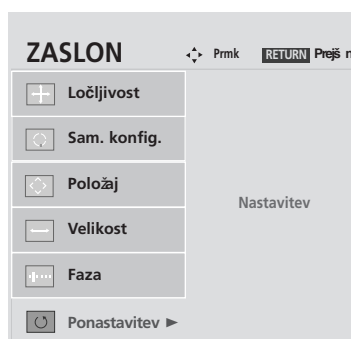
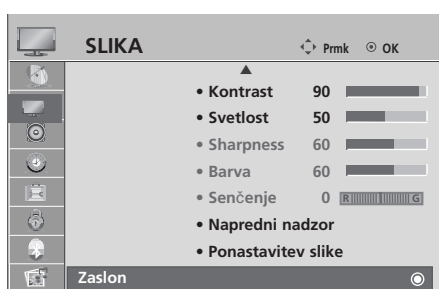

Izberite **SLIKA**.

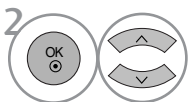

Izberite **ZASLON**.

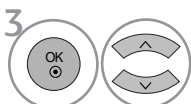

Izberite **Ponastavitev**.

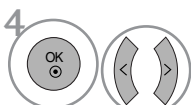

Izberite **Da**.

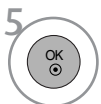

Zaženite **Ponastavitev**.

- Če se želite vrniti na običajno predvajanje televizijskega programa, pritisnite tipko MENU (MENI).
- Če se želite vrniti v prejšnji menijski zaslon, pritisnite tipko RETURN (VRNITEV).

NAMESTITEV ZUNANJE OPREME

Nastavitve položaja, velikosti in faze zaslona

Če slika ni jasna po samodejnem prilagajanju in še posebej, kadar se črke tresejo, prilagodite sliko ročno.

Ta funkcija deluje v naslednjem načinu: RGB[PC].

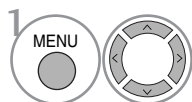
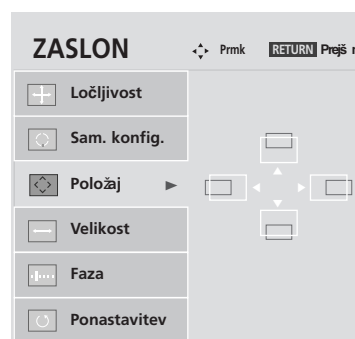

Izberite **SLIKA**.

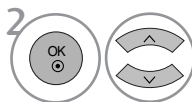

Izberite **ZASLON**.

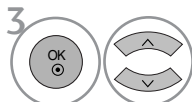

Izberite **Položaj**, **Velikost** ali **Faza**.

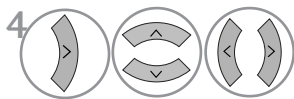

Izberite ustrezne nastavitve.

- Če se želite vrniti na običajno predvajanje televizijskega programa, pritisnite tipko MENU (MENI).
- Če se želite vrniti v prejšnji menijski zaslon, pritisnite tipko RETURN (VRNITEV).

Izbira ločljivosti

Če želite videti običajno sliko, morate prilagoditi ločljivost v načinu RGB in izbiro načina PC.

Ta funkcija deluje v naslednjem načinu: RGB[PC].

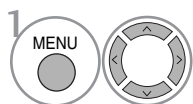
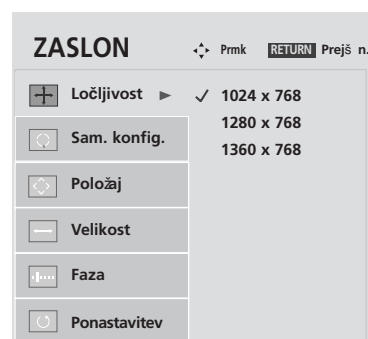

1 Izberite **SLIKA**.

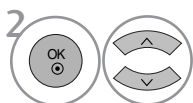

2 Izberite **ZASLON**.

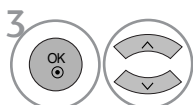

3 Izberite **Ločljivost**.

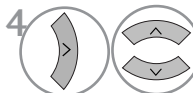

4 Izberite želeno ločljivost.

- Če se želite vrniti na običajno predvajanje televizijskega programa, pritisnite tipko MENU (MENI).
- Če se želite vrniti v prejšnji menijski zaslon, pritisnite tipko RETURN (VRNITEV).

NAMESTITEV ZUNANJE OPREME

Samodejno konfiguracija (samo način RGB [PC] za osebni računalnik)

Samodejno prilagodi položaj slike in zmanjša tresenje slike. Po prilagoditvi, če slika še vedno ni pravilna nastavljena, bo vaš aparat sicer v redu deloval, vendar bo treba še spremniti nekatere nastavitve.

Samodejna konfiguracija

Ta funkcija je za samodejno prilagajanje položaja zaslona, ure in faze. Medtem ko poteka samodejna konfiguracija, bo prikazana slika za nekaj sekund nestabilna.

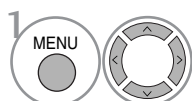
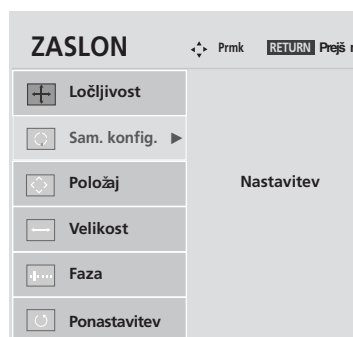

Izberite **SLIKA**.

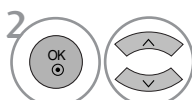

Izberite **ZASLON**.

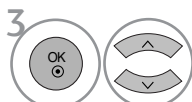

Izberite **Sam. konfigur.**

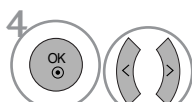

Izberite **Da**.



Zaženite **Sam. konfigur.**

- Če položaj slike še vedno ni pravilen, poskusite ponovno samo dejno prilagajanje.
- IČe je po samodejni nastavitvi slike v načinu RGB (PC) le-to treba ponovno nastaviti, lahko nastavite njen položaj, velikost in fazo.

- Če se želite vrniti na običajno predvajanje televizijskega programa, pritisnite tipko MENU (MENI).
- Če se želite vrniti v prejšnji menijski zaslon, pritisnite tipko RETURN (VRNITEV).

Iniciacija (Nastavitev nazaj na prvotno stanje)

Ta funkcija deluje v trenutnem načinu za iniciacijo prilagojene vrednosti.

Če je meni Lock System (Zaklepanje sistema) nastavljen na »On« (Vključeno), se pojavi sporočilo o vnosu gesla.

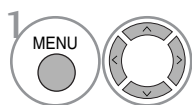
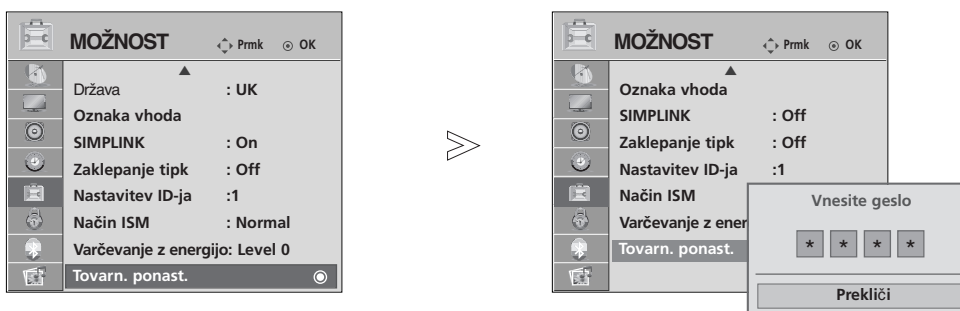

Izberite **MOŽNOST**.

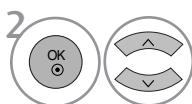

Izberite **Tovarn. ponast..**



- Če je možnost Lock System nastavljena na »On« (Vključeno), vi pa ste pozabili svoje geslo, na daljinskem upravljalniku pritisnite »7«, »7«, »7«, »7«.

- Če se želite vrniti na običajno predvajanje televizijskega programa, pritisnite tipko MENU (MENI).
- Če se želite vrniti v prejšnji menijski zaslon, pritisnite tipko RETURN (VRNITEV).

GLEDANJE TELEVIZIJE/KRMILJENJE PROGRAMOV

KLJUČNE FUNKCIJE DALJINSKEGA UPRAVLJALNIKA

Ko uporabljate daljinski upravljalnik, ga usmerite proti senzorju televizorja.

GLEDANJE TELEVIZIJE/KRMILJENJE PROGRAMOV



- 1**
- MODE** Izbere načine za daljinsko upravljanje.
 - POWER** Vklopi aparat po stanju pripravljenosti ali ga preklopi v stanje pripravljenosti.
 - INPUT** Zunanji vhodni način se menjuje v rednem zaporedju. Preklop monitorja iz načina pripravljenosti.
 - TV/RAD** Izbere radijski, televizijski ali DTV kanal.

- Q. MENU (HITRI MENI)** Izberite želeni vir v hitrem meniju. (Slikovno razmerje, Varčevanje z energijo(modeli plazma televizorjev), Osvetlitev ozadja(modeli televizorjev LCD), Razločnost glasu, Način slike, Način zvoka, Avdio, Časovnik za mirovanje, Odstranitev pomnilnika USB.
- MENU** Izbere meni. Izbriše vse zaslonske prikaze in se vrne iz bilo katerega menija nazaj na televizijski zaslon.
- GUIDE** Prikaz sporeda programov.

- THUMBSTICK** Ti gumbi se uporabljajo samo za teletekst. Več podrobnosti dobite v poglavju 'Teletekst'.
(gor / dol / levo desno)
- OK** Dopusča izbiro in prikaže trenuten način.

- VRNITEV (IZHOD)** Omogoča uporabniku, da se pomakne en korak nazaj v interaktivni aplikaciji, elektronskem programskem vodniku ali ostalih interaktivnih funkcijah za uporabnike.
- INFO** Prikaz informacij o trenutnem zaslonu.
- NAČIN AV** Ob priključitvi naprav AV vam pomaga pri izbiri in nastavitvi slike ter zvoka.

- Obarvani gumbi** Ti gumbi se uporabljajo za teletekst (samo v načinu **TELETEXT**) ali v **Programme edit**.

- 2**
- TELETEXT gumbi** Ti gumbi se uporabljajo samo za teletekst. Več podrobnosti dobite v poglavju 'Teletekst'.
 - SUBTITLE** Uporaba izbranega jezika podnapisov v digitalnem načinu.
 - SIMPLINK** Glejte seznam AV aparatov povezanih s televizijo. Če s tem gumbom preklopite, se bo pojavil za zaslon meni Simplink.



VOLUME GOR/DOL Prilagodi glasnost

OZNAČI) Označi in počisti programe v meniju USB.

FAV Prikaže izbran priljubljen program

MUTE Izklopi ali vklopi glasnost.

Programme GOR/DOL Izbere program.

PREMIKANJE GOR/DOL PO STRANI Premakne vas iz enega sklopa informacij na zaslonu na drugega.

Gumbi s številkami od 0 do 9 Izbere program.
Izbere oštevilčene točke v nekem meniju.

LIST Prikaže programsko razpredelnico

Q.VIEW Se vrne na program, katerega ste prej gledali.

SIMPLINK /USB Tipke za upravljanje z meniji Upravlja z menijema simplink ali USB (Seznam slik in Seznam glasbe).

Namestitev baterij

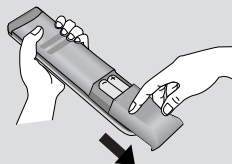

- Odprite pokrov za baterije na hrbtni strani in vstavite pravilno baterije glede na +/- polarnost (+ s + in - z -).
- Vstavite dve 1.5V AAA baterije. Ne mešajte starih in novih baterij.
- Zaprite pokrov.

GLEĐANJE TELEVIZIJE/KRMILJENJE PROGRAMOV

VKLOP TELEVIZIJE

Ko boste vklopili televizijo, boste lahko uporabljali vse funkcije.

- 1 Najprej vtaknite kabel v stensko vtičnico.
V tem trenutku se televizor vklopi v stanje pripravljenosti.
- 2 V stanju pripravljenosti lahko vklopite televizor s pritiskom na gumb ϕ / I, INPUT ali P \blacktriangle \blacktriangledown (ali P \wedge \vee) na televiziji ali s pritiskom na POWER, INPUT, P \wedge \vee gumbe s števkami (0~9) na daljinskem upravljalniku.

Nastavitve

Če se ob vklopu televizorja na zaslonu prikaže meni OSD (On Screen Display), lahko tam nastavite možnosti Language (Jezik), Select Mode (Izbira načina), Country (Država), Time Zone (Časovni pas), Auto programme (Samodejno nastavljanje programov).

Opomba:

- a. Če ne pritisnete nobenega gumba, se bo meni čez približno 40 sekund samodejno zaprl.
- b. S pritiskom gumba RETURN se s trenutnega menija OSD pomaknete na prejšnjega.
- c. V tistih državah, ki nimajo potrjenih standardov oddajanja DTV, nekatere funkcije DTV ne bodo delovale, kar je odvisno od okolja oddajanja DTV.
- d. Način »Domov« je najprimernejši za splošno domače okolje in je tudi nastavljen kot osnovni način tega televizorja.
- e. Način »V trgovini« je namenjen prav uporabi v trgovinah. Način »V trgovini« po določenem času aktivira kakovost videa, ki jo nastavi podjetje, po tem ko kupci naključno spreminjajo nastavitve kakovosti videa.
- f. Način (Domov, V trgovini) lahko spremenite tako, da v meniju MOŽNOST povrnete tovarniške (začetne) nastavitve.
- g. Način »V trgovini« je najboljša nastavev za prikazovanje v trgovinah. Način »V trgovinie« pripravi televizor, da nastavi kvaliteto slike in čez nekaj časa začne delovati v načinu »TruMotion Demo«. (Samo 37/42/47/52LG70**)

IZBIRANJE PROGRAMOV

- 1 Za izbor številke programa pritisnite gumb P \wedge \vee ali gumbe s ŠTEVILKAMI.

PRILAGANJE GLASNOSTI

- 1 Pritisnite gumb \triangleleft + ali - za prilagajanje glasnosti.

Če bi radi izklopili glasnost, pritisnite gumb **MUTE**.

Nemo funkcijo lahko prekinete s ponovnim pritiskom na gumb MUTE, \triangleleft + ali -.

QUICK MENU (HITRI MENI)

Vaš televizijski OSD (On Screen Display oz. prikaz na zaslonu) se lahko rahlo razlikuje od tega, kar Q.Menu (Hitri meni) je meni funkcij, ki se jih uporabniki najpogosteje poslužujejo.

- **Slik. Razm.** : Izbere vašo priljubljeno obliko slike.
Za nastavev zooma izberite 14:9, Zoom1 in Zoom2 v meniju Ratio Menu (Razmerje). Ko ste zaključili z nastavitvami zooma, se prikaz na zaslonu vrne na Q.Menu (Hitri meni).
- **Varčevanje z energijo** (samo za plazma televizorje): Prilagodi svetlost zaslona, s čimer televizor porabi manj energije.
- **Osvetlitev ozadja** (samo za televizorje LCD): Nastavi svetlost zaslona.
Ko spremeni vir načina, se vrne na privzeto nastavev svetlosti.
- **Čist zvok** : Z razlikovanjem med človeškim glasom in okoliškimi glasovi omogoča uporabnikom, da bolje slišijo človeške glasove
- **Način slike** : Izbere vaš priljubljen način slike
- **Način zvoka** : To je funkcija, ki samodejno izbere kombinacijo zvoka, ki bi bila najprimernejša za predvajane slike. Izbere vaš priljubljen način zvoka
- **Avdio** : Izbere izhod zvoka.
- **Sleep Timer** : Nastavi časovnik za mirovanje.
- **Izklop USB** : Če želite odstraniti napravo USB, izberite "Eject".

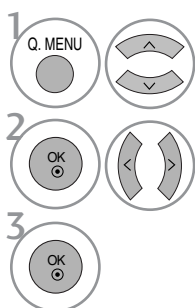
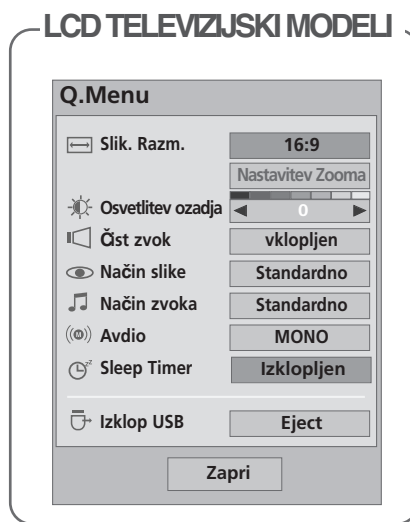

1 Prikaži vsak meni.

2 ali Izberite svoj zeleni vir.

- Če se želite vrniti na običajno predvajanje televizijskega programa, pritisnite tipko Q.MENU (HITRI MENI).
- Če se želite vrniti v prejšnji menijski zaslon, pritisnite tipko RETURN (VRNITEV).

GLE DANJE TELEVIZIJE/KRMILJENJE PROGRAMOV

IZBIRANJE MENIJA NA ZASLONA IN PRILAGAJANJE

Vaš televizijski OSD (On Screen Display oz. prikaz na zaslonu) se lahko rahlo razlikuje od tega, kar je prikazano v navodilih.

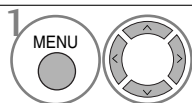
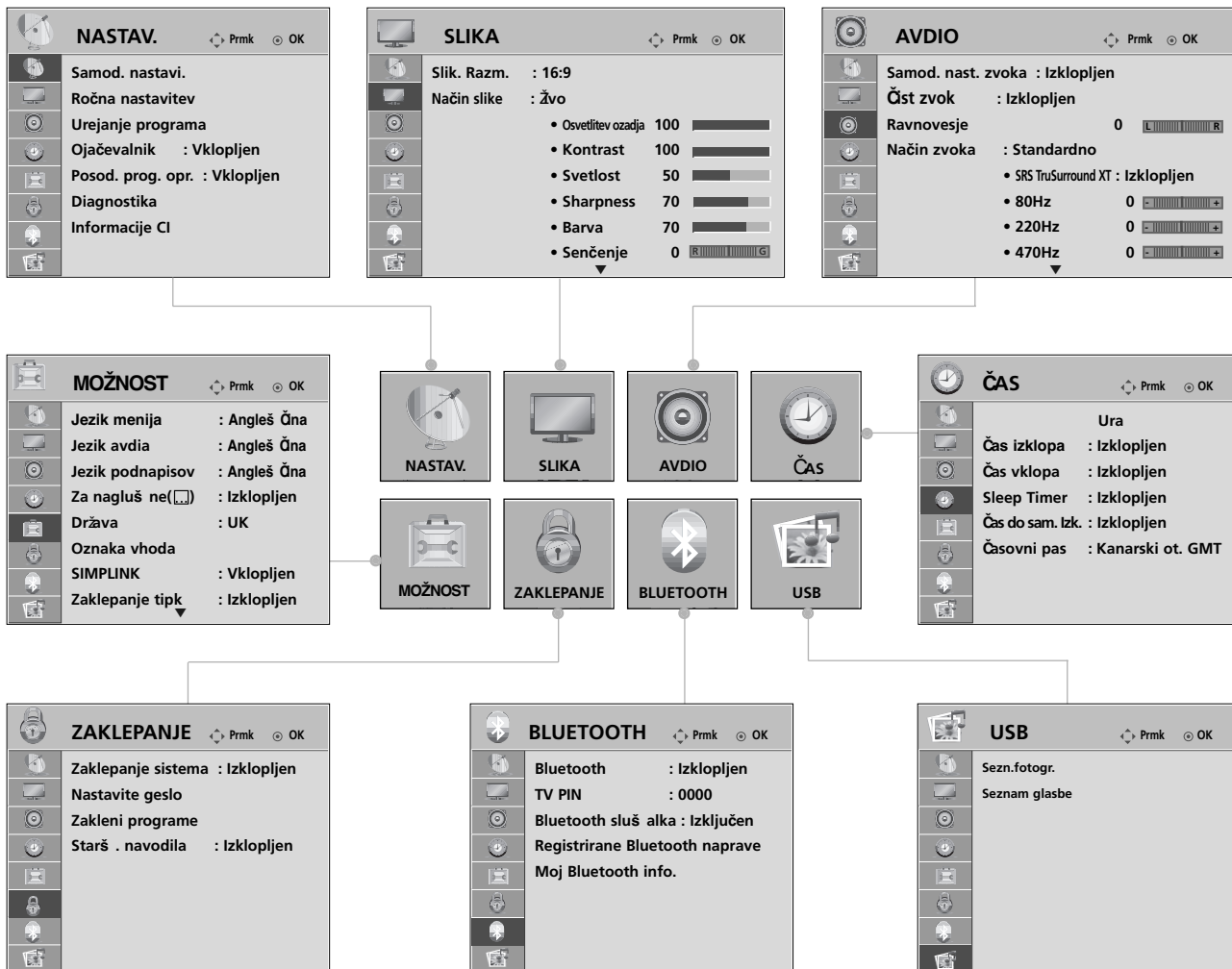

1 Prikaže vsak meni.

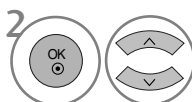

2 Izberite element menija.

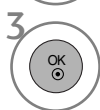

3 Premaknite se na pojavni meni.

- Če se želite vrniti na običajno predvajanje televizijskega programa, pritisnite tipko MENU (MENI).
- Če se želite vrniti v prejšnji menijski zaslon, pritisnite tipko RETURN (VRNITEV).

! POZOR

- ▶ Metoda **ISM** in **Varčevanje z energijo** sta možni samo pri plazma televizorjih.
- ▶ Nastavitve funkcij Kontrolna lučka, Indikator napajanja, TruMotion, TruMotion Demo in Simple Manual (Enostaven uporabniški meni.) je mogoča samo pri televizorjih LCD.
- ▶ Uporaba funkcije TruMotion, TruMotion Demo je možna samo pri modelih 37/42/47/52LG70**.
- ▶ Uporaba funkcij Podatki o vmesniku CI (CI Information) in Ojačevalec (Booster) v analognem načinu ni možna.

SAMODEJNO PROGRAMSKO UGLAŠEVANJE

Ročna nastavitve vam omogoča ročno dodajanje programov na seznam programov.

Ko začnete s samodejnim shranjevanjem programov, se vsi shranjeni podatki o storitvah izbrišejo.

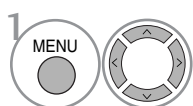
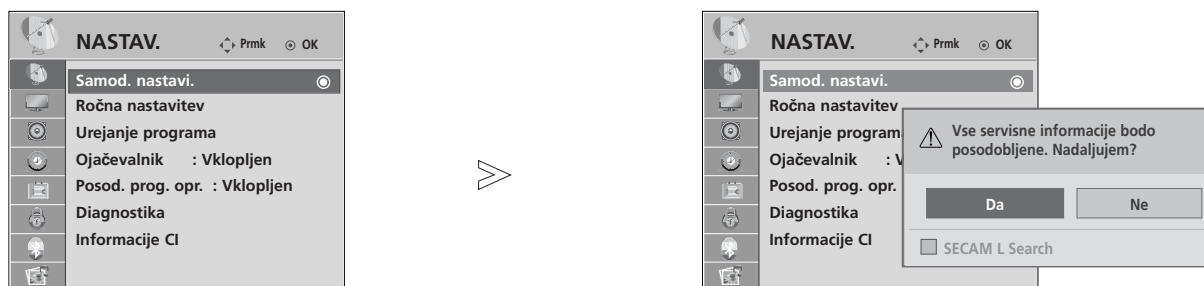

Izberite **NASTAV.**

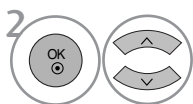

Izberite **Samod. nastavi.**

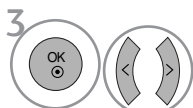

Izberite **Da.**



Izberite **Samod. nastavi.**

- S ŠTEVILSKIMI gumbi vnesite 4-mestno geslo v nastavitve **Zaklepanje sistema 'Vklapljen'**.
- Če želite obdržati samodejno nastavitve kanalov, z gumbom < > izberite možnost **DA**. Nato pritisnite gumb **OK**. V nasprotnem primeru izberite **NE**.

- Če se želite vrniti na običajno predvajanje televizijskega programa, pritisnite tipko MENU (MENI).
- Če se želite vrniti v prejšnji menijski zaslon, pritisnite tipko RETURN (VRNITEV).

GLE DANJE TELEVIZIJE/KRMILJENJE PROGRAMOV

SAMODEJNO PROGRAMSKO UGLAŠEVANJE (V ANALOGNEM NAČINU)

Ročni program dopušča ročno ugaševanje in urejanje postaj po poljubnem vrstnem redu.

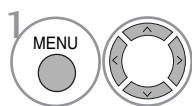
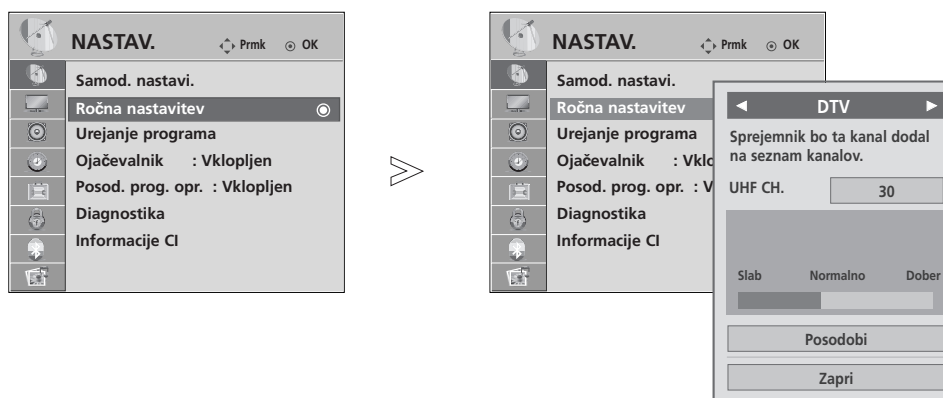

Izberite **NASTAV.**

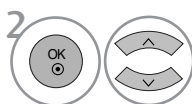

Izberite **Ročna nastavitvev** .

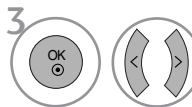

Izberite **DTV**.

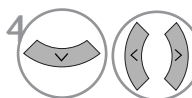

Izberite številko zelenega kanala.







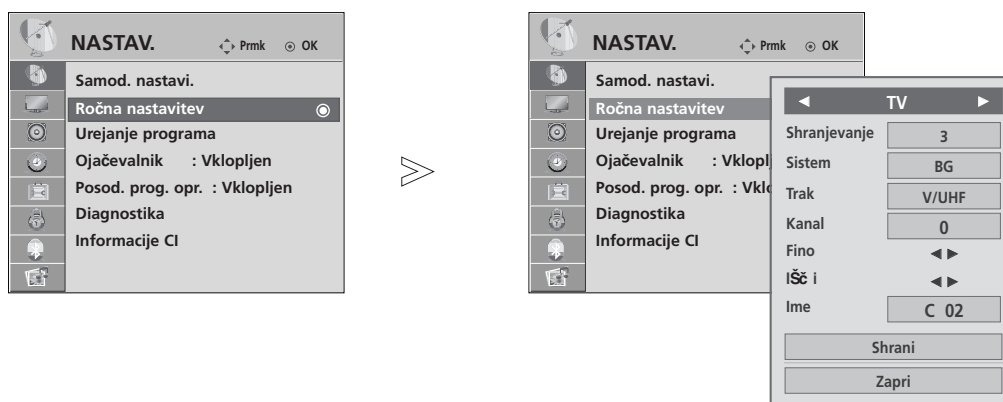

• S ŠTEVILSKIMI gumbi vnesite 4-mestno geslo v nastavitvev **Zaklepanje sistema** 'Vklopljen'.









- Če se želite vrniti na običajno predvajanje televizijskega programa, pritisnite tipko MENU (MENI).
- Če se želite vrniti v prejšnji menijski zaslon, pritisnite tipko RETURN (VRNITEV).

SAMODEJNO PROGRAMSKO UGLAŠEVANJE (V ANALOGNEM NAČINU)

Ročni program dopušča ročno ugaševanje in urejanje postaj po poljubnem vrstnem redu.

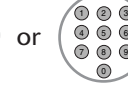

- 1   Izberite **NASTAV.**
- 2   Izberite **Ročna nastavitvev** .
- 3   Izberite **TV**.
- 4   or  Izberite številko želenega programa.
- 5   Izberite sistem TV.

- 6   Izberite **V/UHF** ali **Kabel**.
- 7   or  Izberite številko želenega kanala.
- 8   Pričinite z iskanjem.
- 9   Izberite **Shrani**

- Če se želite vrniti na običajno predvajanje televizijskega programa, pritisnite tipko MENU (MENI).
- Če se želite vrniti v prejšnji menijski zaslon, pritisnite tipko RETURN (VRNITEV).

- S ŠTEVILSKIMI gumbi vnesite 4-mestno geslo v nastavitvev **Zaklepanje sistema 'Vklapljen'**.
- **L** : SECAM L/L' (Francija)
- **BG** : PAL B/G, SECAM B/G (Evrope / Vzhodna Evropa/ Azija/ Nova Zelandija/ Bližnji Vzhod/ Afrika / Avstralija)
- **I** : PAL I/II (VB / irska/ Hong Kong / Južna Afrika)
- **DK** : PAL B/G, SECAM B/G (Vzhodna Evropa/ Kitajska/ Afrika / CIS)
- Če želite shraniti še kak drug kanal, ponovite korake 4 – 9.

GLEĐANJE TELEVIZIJE/KRMILJENJE PROGRAMOV

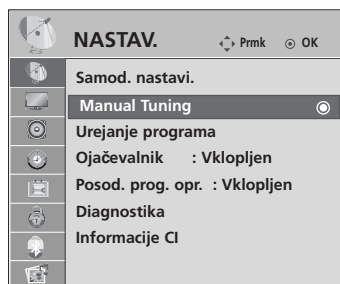

■ Določanje imena postaje

K številki programa lahko dodate ime postaje, na voljo imate 5 mest za vnos črk.

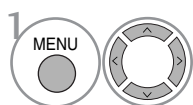

Izberite **NASTAV.**

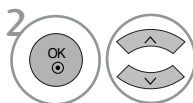

Izberite **Ročna nastavitve.**

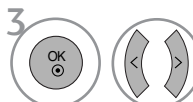

Izberite **TV.**

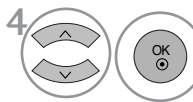

Izberite **IŠČ i.**

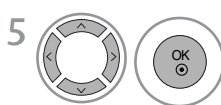

Izberite položaj in drugi znak ter tako naprej. Uporabite lahko črke od A do Z, številke od 0 do 9, +/ -, in prazno polje.

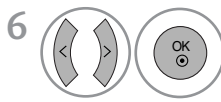

Izberite **Zapri**

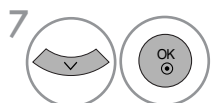

Izberite **Shrani**

■ FINO UGLAŠEVANJE

Običajno je fino uglješevanje potrebno samo tedaj, kadar je sprejem slab.

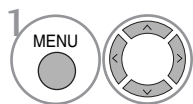

Izberite **NASTAV.**

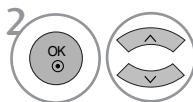

Izberite **Ročna nastavitve.**

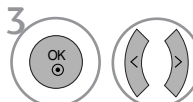

Izberite **TV.**



Izberite **Fino.**

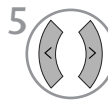

Natančnejša nastavitve slike in zvoka.



Izberite **Shrani**

- Če se želite vrniti na običajno predvajanje televizijskega programa, pritisnite tipko MENU (MENI).
- Če se želite vrniti v prejšnji menijski zaslon, pritisnite tipko RETURN (VRNITEV).

UREJANJE PROGRAMOV

Če preskočite številko, je med gledanjem televizije ne boste mogli izbrati z uporabo gumba P ^ ∨ .

Če želite izbrati izpuščen program, vnesite številko programa neposredno s ŠTEVILSKIMI gumbi ali pa ga izberite v meniju Urejanje programov.

Ta funkcija vam omogoča, da lahko shranjene programe izpustite.

V nekaterih državah je premikanje programa možno samo z uporabo **RUMENEGA** gumba.

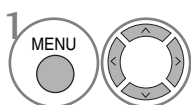
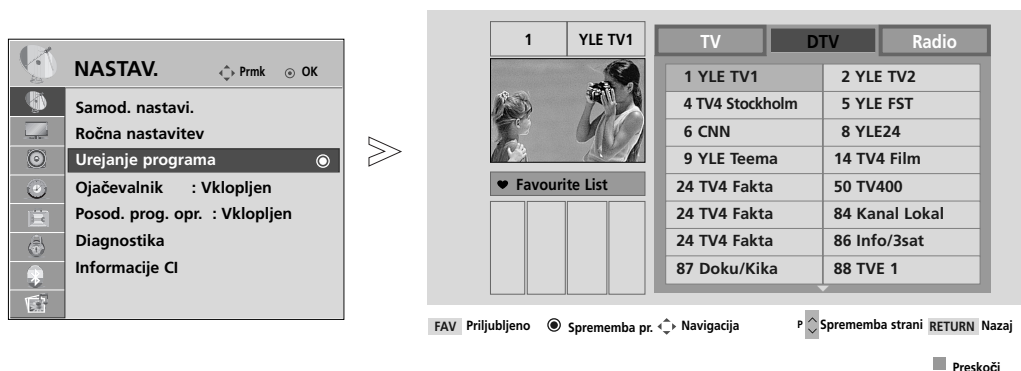

Izberite **NASTAV.**

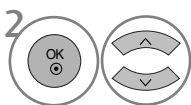

Izberite **Urejanje programa.**



Vstopite v funkcijo **Urejanje programa.**



Izberite program, ki ga želite shraniti ali preskočiti.

• S ŠTEVILSKIMI gumbi vnesite 4-mestno geslo v nastavev **Zaklepanje sistema 'Vklapljen'**.

- Če se želite vrniti na običajno predvajanje televizijskega programa, pritisnite tipko MENU (MENI).
- Če se želite vrniti v prejšnji menijski zaslon, pritisnite tipko RETURN (VRNITEV).

GLE DANJE TELEVIZIJE/KRMILJENJE PROGRAMOV

(V NAČINU DTV/RADIO)

■ Preskok številke programa



Izberite številko programa, ki ga želite preskočiti.



Številka preskočenega programa se obarva modro.



Sprostite preskočen program.

- Če je bila preskočena ena od števil programov, to številko ne bo možno izbrati z gumbom P ^ v med običajnim gledanjem televizije.
- Če želite izbrati izpuščen program, vnesite številko programa neposredno s ŠTEVILSKIMI gumbi oziroma ga izberite v meniju Urejanje programov ali EPG.

■ Izbira priljubljenega programa



Izberite številko svojega priljubljenega programa.

- Izbrani program bo samodejno vključen v seznam priljubljenih programov.

V NAČINU TV



Ta funkcija dopušča brisanje ali preskok shranjenega programa. Kanale lahko tudi premaknete in uporabite druge številke programov.

■ Auto Sort (Samodejno razvrščanje)

- 1  Zaženite Auto Sort (Samodejno razvrščanje).





- Ko enkrat zaženete funkcijo Samodejno razvrščanje, programov ni več mogoče urejati.

■ Brisanje programov



- 1  Izberite številko programa, ki ga želite izbrisati.
- 2  Številka izbrisanega programa se obarva rdeče.
- 3  Sprostite izbrisan program.

- Izbran program se **RDEŠO** in vsi sledeči programi se premaknejo za eno mesto naprej.

■ Premikanje programov



- 1  Izberite številko programa, ki ga želite premakniti.
- 2   Številka premaknjenga programa se obarva RUMENO.
- 3  Sprostite premaknjen program.

■ Preskok številke programa

- 1  Izberite številko programa, ki ga želite preskočiti.
- 2  Številka preskočenega programa se obarva modro.
- 3  Sprostite preskočen program.

- Če je bila preskočena ena od števil programov, to številko ne bo možno izbrati z gumboma P \wedge \vee med običajnim gledanjem televizije.
- Če bi si radi vseeno ogledali preskočen program, vnesite številko programa s številskimi gumbi ali jo izberite prek urejevalnika programa oz. preko menija razpredelnice.

■ Izbira priljubljenega programa

- 1   Izberite številko svojega priljubljenega programa.





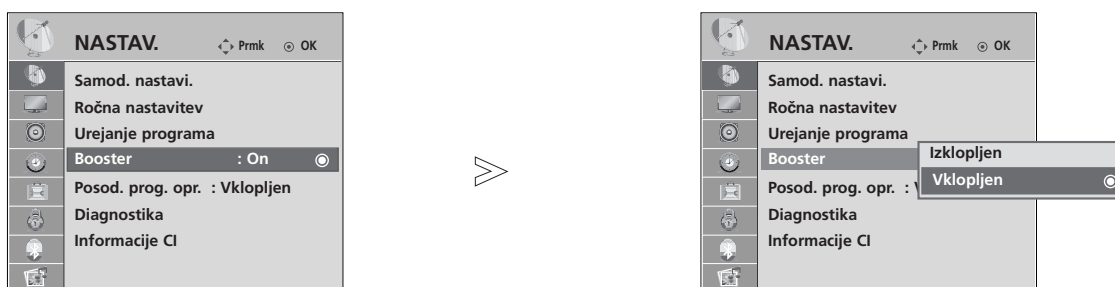

- Izbrani program bo dodan v seznam priljubljenih programov.

GLE DANJE TELEVIZIJE/KRMILJENJE PROGRAMOV

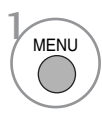
Booster (ojačevalec) (V DIGITALNEM NAČINU)

Če je sprejem slab, v možnosti Booster (Ojačevalec) izberite možnost »On (Vključeno)«.
Če je jakost signala močna, izberite »Off« (Izklopljeno).

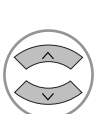

- 1   Izberite **NASTAV.**
- 2   Izberite **Ojačevalnik.**
- 3   Izberite **Vkllopljen** ali **Izklopljen.**
- 4  Shranite.

- Če se želite vrniti na običajno predvajanje televizijskega programa, pritisnite tipko MENU (MENI).
- Če se želite vrniti v prejšnji menijski zaslon, pritisnite tipko RETURN (VRNITEV).

Posod. prog. opr.

Posodobitve programske opreme lahko prenesete prek digitalnega zemeljskega oddajnega sistema.

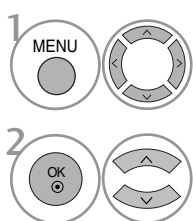
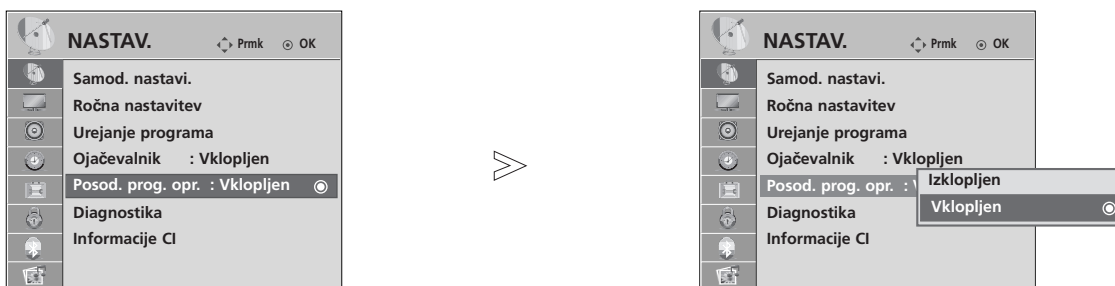

1 Izberite **NASTAV.**

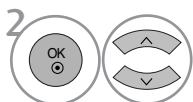

2 Izberite **Posod. prog. opr.**

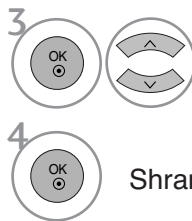

3 Izberite **Vklapljen** ali **Izklopljen**.

• Če izberete **Vklapljen** se bo prikazalo okno s sporočilom za potrditev uporabnika, ki vas bo obvestilo, da je najdena nova programska oprema.



4 Shranite.

* Pri nastavitvi možnosti “osodabljanje programske opreme”

Občasno se bo ob prenosu posodobljene digitalne programske opreme na zaslonu televizorja prikazal naslednji meni.

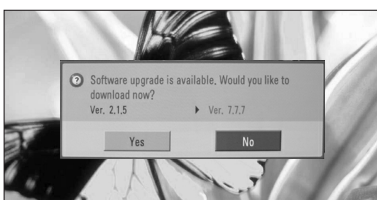

Če je meni Software Update (Posodobitev programske opreme) nastavljen na »Off« (Izklopljeno), vas sistem pozove, da nastavitve spremenite na »On« (Vklapljeno).

Ko vidite spodnjo sliko, z gumbom < > izberite možnost **DA**.

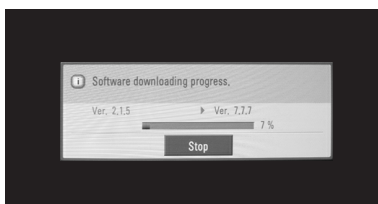

Ko je naprava izklopljena, se začne prenos. Če napravo med potekom posodobitve vklopite, se na zaslonu prikaže stanje posodobitve.

Sistem se po končanem postopku posodobitve programske opreme ponovno zažene.

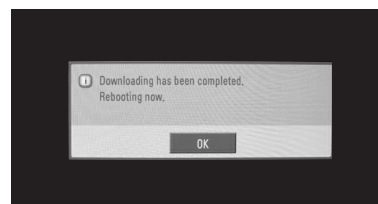

- Med postopkom posodobitve programske opreme pazite na naslednje:

- Ne sme biti motenj v napajanju monitorja.
- Monitorja ne smete izklopiti.
- Ne smete izključiti antene.
- Ko je posodobitev programske opreme končana, lahko posodobljeno različico programske opreme potrdite v meniju Diagnostika.

GLE DANJE TELEVIZIJE/KRMILJENJE PROGRAMOV

Diagnostika

Ta funkcija omogoča ogled naslednjih podatkov: Manufacturer (proizvajalec), Model/Type (model/tip), Serial Number (serijska številka) in Software Version (različica programske opreme).

Prikazane so informacije in moč signala nastavljenega multiplekserja.

Prikazane so informacije o signalu in imenu storitve izbranega multiplekserja.

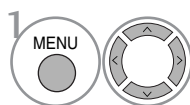
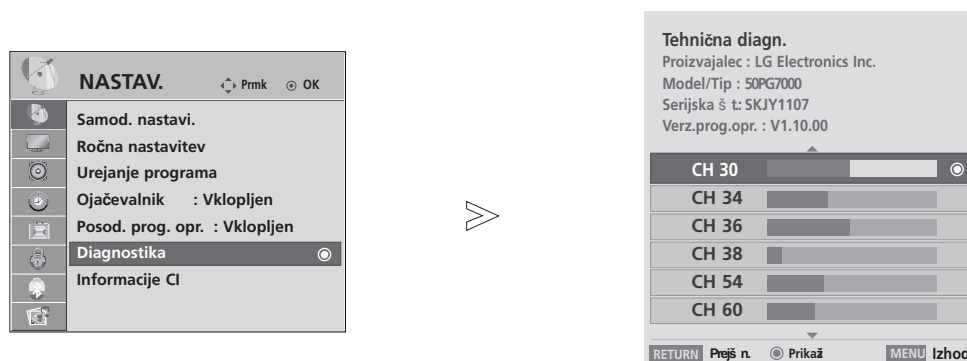

Izberite **NASTAV.**

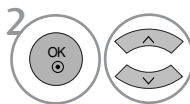

Izberite **Diagnostika.**



Za ogled lastnosti – Manufacturer (Proizvajalec), Model/Type (Model/Vrsta), Serial Number (Serijska številka) in Software Version (Različica programske opreme).

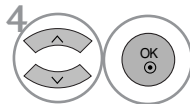

Za prikaz podatkov o kanalu.

- Če se želite vrniti na običajno predvajanje televizijskega programa, pritisnite tipko MENU (MENI).
- Če se želite vrniti v prejšnji menijski zaslon, pritisnite tipko RETURN (VRNITEV).

CI Information (INFORMACIJE CI [O SKUPNEM VMESNIKU])

Ta funkcija omogoča gledanje nekaterih plačljivih storitev. Če odstranite modul CI, plačljivih storitev ne morete gledati. Ko vstavite modul v režo CI, lahko dostopate do menija modula. Modul in pametno kartico lahko kupite pri pooblaščenem prodajalcu. Modula CAM ni priporočljivo pogosto vstavljati in odstranjevati iz monitorja. Zaradi tega lahko nastopijo težave. Ko vstavite modul CI in vklopite monitor, pogosto ne slišite zvoka.

Zaradi modula CI in pametne kartice je lahko slika neobičajna.

Funkcije CI morda ni mogoče uporabiti glede na razmere oddajanja v določeni državi.

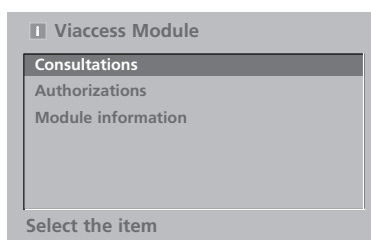
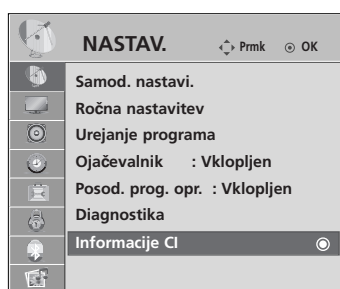

- Ta meni OSD je prikazan samo kot primer, možnosti menija in njegova oblika na zaslonu se namreč razlikujejo glede na ponudnika digitalnih plačljivih storitev.
- Vaš ponudnik lahko spremeni prikaz in storitve menija CI (Common Interface – splošni vmesnik).

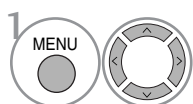

1 Izberite **NASTAV.**

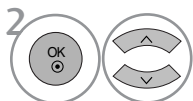

2 Izberite **Informacije CI.**

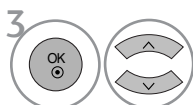

3 Izberite želeni element: podatke o modulu, o pametni kartici, jezik, prenos programske opreme itd.



- Če se želite vrniti na običajno predvajanje televizijskega programa, pritisnite tipko MENU (MENI).
- Če se želite vrniti v prejšnji menijski zaslon, pritisnite tipko RETURN (VRNITEV).

GLE DANJE TELEVIZIJE/KRMILJENJE PROGRAMOV

PRIKLIC RAZPREDELNICE S PROGRAMI

Programi, ki so shranjeni v pomnilniku, si lahko pustite pokazati in jih nato preverite v razpredelnici programov.

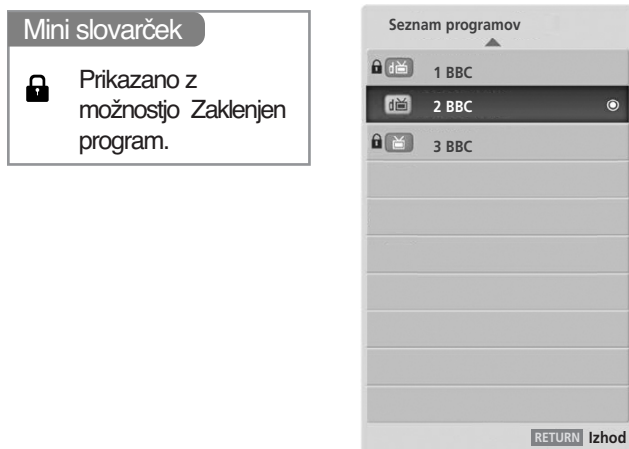



■ Prikaz razpredelnice programov.

- 1  Prikaže **Seznam programov**.

- Vmes so nekateri programi prikazani v modri barvi. Nastavitev teh programov dopušča preskok pri samodejnem programiranju ali v načinu urejevanja programov.
- Pri programih, ki so v razpredelnici programov prikazani s številko, nobile določeno nobeno ime postaje

■ Izbiranje programa iz razpredelnice.

- 1  Izberite program.
- 2  Preklopite na izbrano številko programa.

-  V programu, ki ga trenutno gledate, se bo način TV spremenil v način DTV in v način Radio.

■ Listanje v programskih razpredelnicah

- 1  Obračajte strani.
- 2  Vrnite se na običajno predvajanje televizijskega programa.

■ Prikaz tabele priključenega programa

- 1  Prikaže tabelo priključenih programov.

SEZNAM VHODOV

HDMI, AV1 in 2 (SCART) je mogoče prepoznati s pomočjo posebnih prepoznavnih nožic na priključkih, delujejo pa takrat, ko zunanja naprava dopušča napetost.

S tipko TV/RAD se lahko pomikate med zunanjim vhodom, vhodom RF in programi, ki ste jih nazadnje gledali v načinu DTV/RADIO/TV.

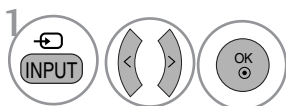
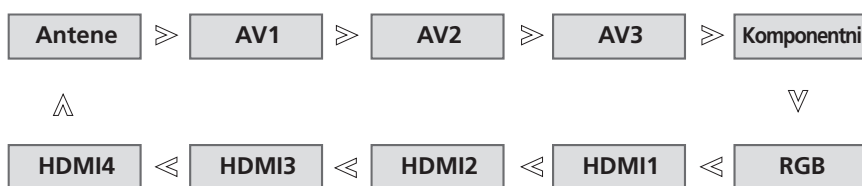

Izberite vhodni vir.

- **Antene** : Izberite, ko gledate DTV/TV.
- **AV1, AV2, AV3** : Izberite, ko gledate videokaseto ali program na zunanji opremi.
- **Komponentni** : Izberite, ko je priključen DVD predvajalnik ali digitalni satelitski sprejemnik.
- **RGB** : Izberite, ko je priključen računalnik.
- **HDMI1, HDMI2, HDMI3, HDMI4**: Izberite, ko je priključen DVD predvajalnik, računalnik ali digitalni satelitski sprejemnik.

GLE DANJE TELEVIZIJE/KRMILJENJE PROGRAMOV



Deluje samo na enoti, ki nosi logo SIMPLINK. Preverite, če ima vaša enota logo SIMPLINK.

Ko je v uporabi z napravami drugih proizvajalcev s funkcijo HDMI-CEC, lahko nepravilno deluje.

Ta funkcija vam omogoča kontrolo in predvajanje drugih AV enot, ki so povezani s televizorjem preko HDMI kabla brez dodatnih kablov in nastavitve.

Če menija SIMPLINK ne želite, ga izklopite z "Izklopljen".

Vhod HDMI IN 4 ne podpira funkcije SIMPLINK.

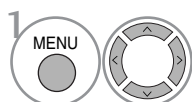
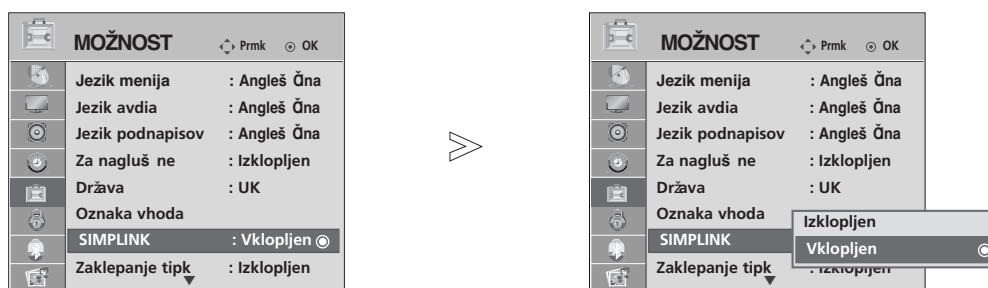

Izberite **MOŽNOST**.

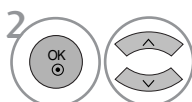

Izberite **SIMPLINK**.

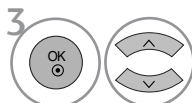

Izberite **Vklapljen** ali **Izklopljen**.



Shranite.

- Če se želite vrniti na običajno predvajanje televizijskega programa, pritisnite tipko MENU (MENI).
- Če se želite vrniti v prejšnji menijski zaslon, pritisnite tipko RETURN (VRNITEV).

! POZOR

- ▶ Povežite HDMI kabel s HDMI/DVI IN ali terminalom (HDMI izhod) na zadnji strani aparata s SIMPLINK-om terminala HDMI IN.
- ▶ Za domače gledališče s funkcijo SIMPLINK: po povezavi terminala HDMI po zgornji metodi, povežite kabel DIGITAL AUDIO OUT s terminalom DIGITAL AUDIO IN na hrbtni strani televizorja in terminalom OPTICAL na hrbtni strani aparata SIMPLINK.
- ▶ Med delovanjem zunanjega aparata s SIMPLINK, pritisnite gumb TV ali gumb MODE na daljinskem upravljalcu, da boste lahko naprej urejali.
- ▶ Ko se vhodni vir preklopi z gumbom INPUT na daljinskem upravljalcu na drugo enoto, bo nehala enota, ki ima SIMPLINK, prenehala delovati.
- ▶ Pri izbiranju ali upravljanju z medijsko enoto s funkcijo Domače gledališče, se bodo zvočniki samodejno preklopili na zvočnike domačega gledališča (poslušanje sedaj poteka preko domačega gledališča).

Funkcije Simplink (enostavnih povezav)

Ponovno predvajanje diska

S priključenimi napravami AV upravljate tako, da pritisnete na tipke \wedge \vee \lt \gt , OK, \blacktriangleright , ■, | |, \ll in \blacktriangleright . (Tipka ● ne omogoča takšnih funkcij.)

Neposredno predvajanje

Po povezovanju AV enot z televizijo lahko neposredno kontrolirate enote in predvajanje medijev brez bilo katerih dodatnih nastavitvev.

Izbiranje AV enote

To vam omogoča izbor ene od AV enot, ki je povezana s televizijo in jo nato predvajati.

Izklop vseh enot

Če izklopite televizor, se bodo hkrati izklopile tudi vse ostale enote.

Preklop na audio-out (avdio izhod)

Ta funkcija je namenjena za enostaven preklop avdio izhoda.

Sinhronizacija vključena

Ko pri predvajanju uporabljate priključeno napravo AV, se bo televizor vklopil samodejno.

***Enota, ki je povezana s televizijo preko HDMI kabla, ki jo pa Simplink ne podpira, ne nudi te funkcije.**

Meni Simplink (Meni za enostavne povezave)

Pritisnite gumbе \wedge \vee \lt \gt in nato **OK**, da izberete zaželen vir SIMPLINKA.

① **Gledanje televizije:** Preklopite na prejšnji televizijski kanal ne glede na trenutni način.

② **Ponovitev posnetka na plošči:** Ob izbiri te funkcije se bodo predvajale vse povezane plošče. Kadar je več plošč, se bodo na dnu zaslona pokazali naslovi teh plošč.

③ **Ponovite posnetka na VCR:** Predvajajte in kontrolirajte VCR.

④ **Ponovno predvajanje HDD posnetkov:** Predvajajte in kontrolirajte posnetke, ki so shranjeni na HDD.

⑤ **Audio izhod k domačemu gledališču/Audio izhod k TV:** Izberite domače gledališče ali zvočnike televizorja za avdio izhod.

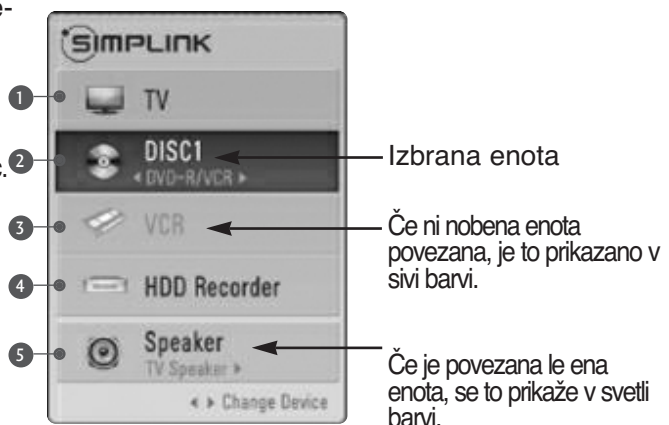

- Domači kino: hkrati je podprta samo ena možnost.
- Predvajalnik DVD, Snemalnik: hkrati so lahko podprte tri možnosti.
- VCR (Videorekorder): hkrati je podprta samo ena možnost.

GLEĐANJE TELEVIZIJE/KRMILJENJE PROGRAMOV

OZNAKA VHODA

Izbere oznako posameznega vhodnega vira.

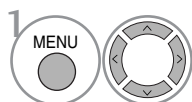

Izberite **MOŽNOST**.

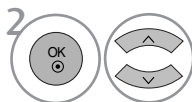

Izberite **Oznaka vhoda**.

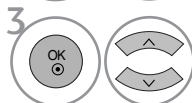

Izberite vir.



Izberite oznako.

- Če se želite vrniti na običajno predvajanje televizijskega programa, pritisnite tipko MENU (MENI).
- Če se želite vrniti v prejšnji menijski zaslon, pritisnite tipko RETURN (VRNITEV).

AV MODE (NAČIN AV)

Ob priključitvi naprav AV na zunanje vhode lahko izberete optimalno sliko in zvok.

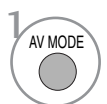
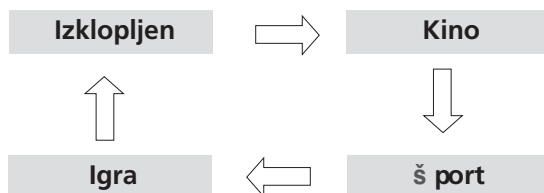

Če želite izbrati želeni vir, pritisnite tipko AV MODE (NAČIN AV).

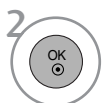

- Če v načinu AV izberete način Cinema (Kino), bo v menijih PICTURE (SLIKA) in AUDIO (AVDIO) za Način slike in Način zvoka izbran način Kino.
- Če v načinu AV izberete »Off (Izključen)«, bosta izbrani slika in podoba, ki ste ju prvotno nastavili.

FUNKCIJA SIMPLE MANUAL (SAMO ZA TELEVIZORJE LCD)

Do informacij o televiziji lahko enostavno in učinkovito dostopate tako, da pogledate priročnik »simple manual« na televizorju.

Med uporabo priročnika »Simple Manual« je zvok izklopljen.

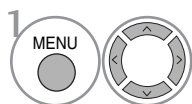
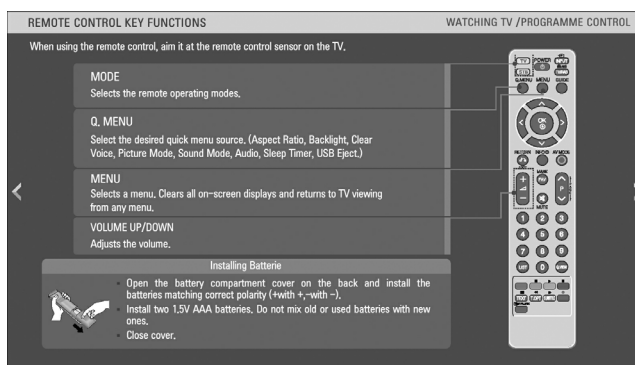
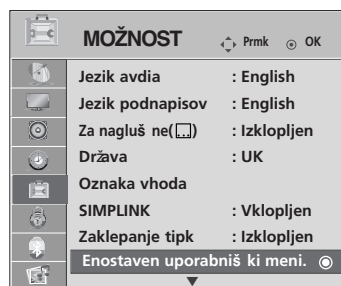

1 Izberite **MOŽNOST**.

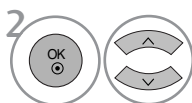

2 Izberite **Enostaven uporabniški meni..**

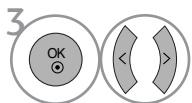

3 Izberite del priročnika, ki ga bi radi videli.

- Če se želite vrniti na običajno predvajanje televizijskega programa, pritisnite tipko RETURN (VRNITEV).

UPORABA FUNKCIJE BLUETOOTH

Bluetooth?

Bluetooth je omrežna tehnologija za kratke razdalje, ki uporablja frekvenco 2,4 GHz za povezavo različnih vrst informacijskih naprav, kot so npr. računalnik, mobilni telefon in digitalni osebni pomočnik, kot tudi digitalne naprave s pomočjo brezžične povezave. Za izmenjavo podatkov torej ni potreben kabel.

S komunikacijsko funkcijo Bluetooth lahko televizor povežete z brezžičnimi stereo slušalkami, ki imajo vklopljeno funkcijo Bluetooth, ali prejimate slike iz vključenega mobilnega telefona, ki ima vklopljeno funkcijo Bluetooth.

- Podrobnejša določitev komunikacije : Specifikacija BLUETOOTH različice 2.0
- Izhod : Specifikacija BLUETOOTH Power Class 2
- Največji doseg komunikacije : Črta odprte vidljivosti pribl. 10 m (30 čevljev)
- Frekvenčno območje: Frekvenčno območje 2,4 GHz (2.400 GHz–2.4835 GHz)
- Združljiv s profilom BLUETOOTH : A2DP (Advanced Audio Distribution Profile) (Napredni avdio profil)
OPP (Object Push Profile) (Profil naročenih predmetov)

Previdnostni ukrepi pri uporabi Bluetootha

- ▶ Uporaba na razdalji 10 m.
Če uporabljate napravo na večji razdalji ali znotraj te oddaljenosti, a je med obema napravama kakšna prepreka, to lahko pripelje do napake pri komunikaciji.
- ▶ Do napake pri komunikaciji lahko pride tudi zaradi raznih naprav v okolju.
- ▶ Naprave, ki uporabljajo enako frekvenco 2,4 GHz (brezžični LAN, mikrovalovna pečica itd.), lahko povzročajo napako pri komunikaciji, ker delujejo v istem frekvenčnem območju.
- ▶ Čas, ki ga naprava potrebuje za iskanje druge naprave, je odvisen od števila naprav s funkcijo Bluetooth ter od okolja, v katerem deluje. Verjetnost, da bo ena naprava našla drugo, je večja, če je v okolju manj naprav.
- ▶ Vključene brezžične naprave lahko motijo elektromagnetne valove.
- ▶ Ker imajo brezžične naprave možnost interference na elektronskih valovih, ne morejo omogočati storitev, povezanih s človeškim življenjem.
- ▶ Za zunanjo napravo s funkcijo Bluetooth lahko priključite le ene slušalke naenkrat.
- ▶ Med uporabo slušalk s funkcijo Bluetooth ne morete prejmati slik.
- ▶ Funkcija MP3 ni podprta.
- ▶ Podrobnosti v zvezi s funkcijo Bluetooth poiščite v priročniku za napravo s to funkcijo.

QDID : B014281





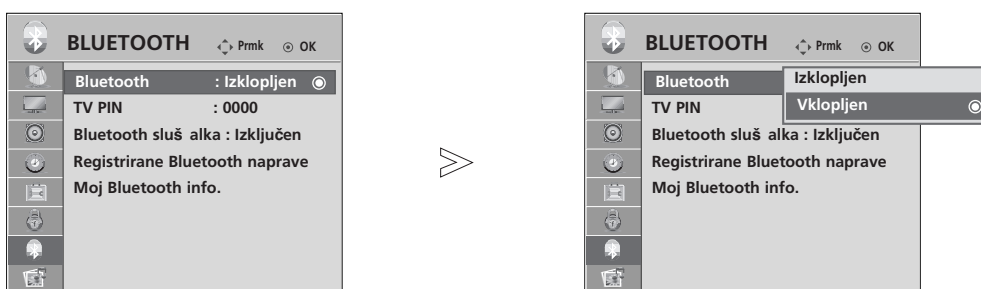

NASTAVITEV FUNKCIJE BLUETOOTH

Če želite poslušati oddajo prek slušalk s funkcijo Bluetooth ali prejemati slike jpeg iz neke zunanje naprave in jih gledati na televizorju, lahko uporabljate brezžično komunikacijo, pri tem pa vam ni treba povezovati nobenih kablov.

Za uporabo Bluetooth menija izberite tipko »Vklapljen«.
Če ne želite uporabljati funkcije Bluetooth, izberite »Izklopljen«.

Če je naprava povezana z zunanjo napravo s funkcijo Bluetooth, lahko po izključitvi naprave izberete funkcijo » Izklopljen« .



-   Izberite **BLUETOOTH**.
-   Izberite **Bluetooth**.
-   Izberite **Vklapljen** ali **Izklopljen**.
-  Shranite.

- Če se želite vrniti na običajno predvajanje televizijskega programa, pritisnite tipko MENU (MENI).
- Če se želite vrniti v prejšnji menijski zaslon, pritisnite tipko RETURN (VRNITEV).

UPORABA FUNKCIJE BLUETOOTH





NASTAVITE PIN NA TELEVIZORJU

Sprejemanje povezave iz zunanje naprave s funkcijo Bluetooth ali povezovanje z zunanjo napravo s funkcijo Bluetooth.

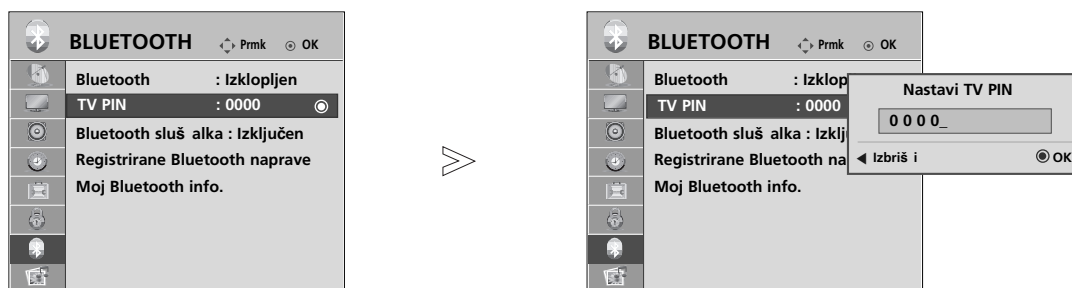
Podrobnosti glede nastavitve PIN-a zunanje naprave s funkcijo Bluetooth poiščite v priročniku za tisto napravo.

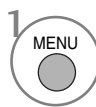
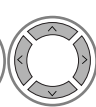
Nastavitev PIN-a na televizorju lahko podpira največ 10 znakov.

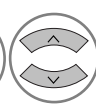
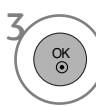
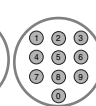

-   Izberite **BLUETOOTH**.
-   Izberite **TV PIN**.
-   Izberite želeno številko PIN.
- 

- Če se želite vrniti na običajno predvajanje televizijskega programa, pritisnite tipko MENU (MENI).
- Če se želite vrniti v prejšnji menijski zaslon, pritisnite tipko RETURN (VRNITEV).

SLUŠALKE S FUNKCIJO BLUETOOTH

Ko izbirate stereo slušalke s funkcijo Bluetooth, lahko poslušate zvok televizorja na stereo slušalkah s funkcijo Bluetooth prek brezžične komunikacije.

Pred prvo uporabo jih morate seznaniti s kakršno koli drugo napravo, ki ima ravno tako funkcijo Bluetooth. Podrobnosti poiščite v priročniku za tisto napravo.

Uporabljate lahko največ 12 seznamov.



Če enota išče slušalke s funkcijo Bluetooth, druge tipke, razen tipke »Stop« (tipka OK), ne delujejo.

Povezava novih slušalk s funkcijo Bluetooth

Nove stereo slušalke s funkcijo Bluetooth iščete lahko le v nepovezanem stanju.

Ko vklopite funkcijo search, vam bo pokazala seznam vseh stereo slušalk s funkcijo Bluetooth, ki se odzivajo.

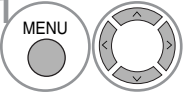
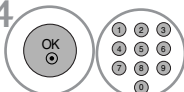
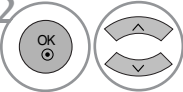



Potem ko ste našli novo napravo s funkcijo Bluetooth, potrdite številko PIN, da bi napravo povezali z vašo napravo. Podrobnosti poiščite v priročniku za omenjeno napravo.

1		Izberite BLUETOOTH .	4		Izberite številko PIN za slušalke s funkcijo Bluetooth. Številko PIN poiščite v priročniku za omenjeno napravo.
2		Select Bluetooth slušalka	5		Povežite slušalke s funkcijo Bluetooth.
3		Izberite slušalke s funkcijo Bluetooth.			

Povezava slušalk s funkcijo Bluetooth, ki jih je naprava že zaznala

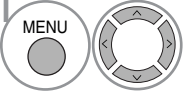
Stereo slušalke s funkcijo Bluetooth so navedene v zaporedju glede na to, katere so se v zadnjem času najbolj uporabljale, pri čemer so slušalke, ki so v uporabi trenutno, navedene na vrhu.

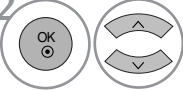

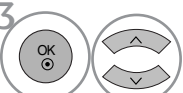



Kadar se povezujete z napravo s funkcijo Bluetooth, ki jo je vaša naprava že nekoč zaznala, to napravo lahko izberete in se z njo povežete neposredno, brez potrditve s PIN-om.

1		Izberite BLUETOOTH .	4		Prikazalo se bo sporočilo, ki vas bo prosilo, da se povežete z izbranimi slušalkami s funkcijo Bluetooth. Izberite Da ali Ne .
2		Select Bluetooth slušalka	5		Povežite slušalke s funkcijo Bluetooth.
3		Izberite zelene slušalke s funkcijo Bluetooth.			

- Po povezavi/uporabi stereo slušalk s funkcijo Bluetooth, se bodo nastavitve na slušalkah avtomatično prestavile v izključeno stanje, če vključite/izključite televizor.
- Ko televizor povežete s stereo slušalkami s funkcijo Bluetooth, so zvočniki na televizorju nastavljeni na tiho in zvok se sliši le iz sluša

UPORABA FUNKCIJE BLUETOOTH

Izključitev slušalk s funkcijo Bluetooth med uporabo

-   Izberite **BLUETOOTH**.
-    Select **Bluetooth slušalka**
-  Izključite slušalke s funkcijo Bluetooth

Kadar se pojavi poziv za povezavo televizorja s slušalkami s funkcijo Bluetooth

Kadar je meni Bluetooth priključen in se pojavi zahteva po priključitvi strani slušalk, se prikaže to sporočilo. Na voljo je le za slušalke, ki podpirajo to funkcijo. (Ustrezne slušalke Bluetooth poiščite v priročniku za omenjeno napravo.)

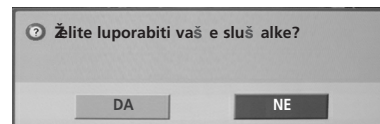

-   Izberite **Da** ali **Ne**.

! OPOMBA



- ▶ LG priporoča naslednje modele slušalk. (Oznaka modela: MOTOROLA (HT820, S9), Jabra (BT620S, BT8010), Plantronics (Pulsar590), Nokia (BH-501), Sony (HBH-DS970, DR-BT30Q), Philips (HSB7100), Logitech (Freepulse-Wireless), Ildobi (HP-910), LG(HBS250)). V odvisnosti od velikosti pomnilnika slušalk lahko pride do zakasnitve audio signala.
- ▶ Iščete in priključite lahko samo stereo slušalke, ki so uradno potrjeno kompatibilne s tehnologijo Bluetooth.
- ▶ Med napravami s funkcijo Bluetooth se lahko priključujejo samo stereo slušalke, ki podpirajo funkcijo A2DP (AV).
- ▶ Edina naprava s funkcijo Bluetooth, na katero ni mogoče priključiti televizorja, so stereo slušalke, ki podpirajo samo funkcijo prostoročno (HF – Hands Free).
- ▶ Če se številka, ki je shranjena v PIN nastavitvah Bluetootha, razlikuje od številke PIN, ki je opisana v priročniku za uporabnike stereo slušalk, se naprava ne bo povezala. Več podrobnosti poiščite v priročniku za omenjeno napravo.
- ▶ Če je okolje televizorja tako, naprave morda ne bo mogoče najti ali pravilno povezati.
 - Če je v okolju močno elektromagnetno valovanje.
 - Če je v okolju veliko naprav Bluetooth.
 - Če so stereo slušalke ugasnjene, niso na mestu ali je na njih kakšna napaka.
 - Ker lahko naprave, na primer mikrovalovna pečica, brezžični LAN, svetloba s plazemskega televizorja, plinski televizor itd. uporabljajo isti frekvenčni obseg, povzročajo napake v komunikaciji.
- ▶ Le en par stereo slušalk je lahko vključen naenkrat.
- ▶ Nobena druge naprave s funkcijo Bluetooth ne more biti priključena istočasno s stereo slušalkami.
- ▶ Povezava, ki se je izgubljena zaradi izključenega televizorja, se ne bo samodejno ponovno vzpostavila. Poskusite omenjeno napravo znova povezati.
- ▶ Med delovanjem slušalk lahko nekatere operacije potekajo počasneje.
- ▶ Tudi če izberete sistem za domači kino Simplink po uporabi slušalk med operacijo Simplink, se po uporabi enota ne bo samodejno preklopila na zvočnike domačega kina.
- ▶ Če vam dalj časa ne uspe vzpostaviti povezave s slušalkami, napravo še enkrat seznanite.

DELO Z ZAZNANO NAPRAVO BLUETOOTH

Če niso zaznane nobene naprave, je meni naprave Registered B/T Device deaktiviran in ga ni mogoče uporabljati.

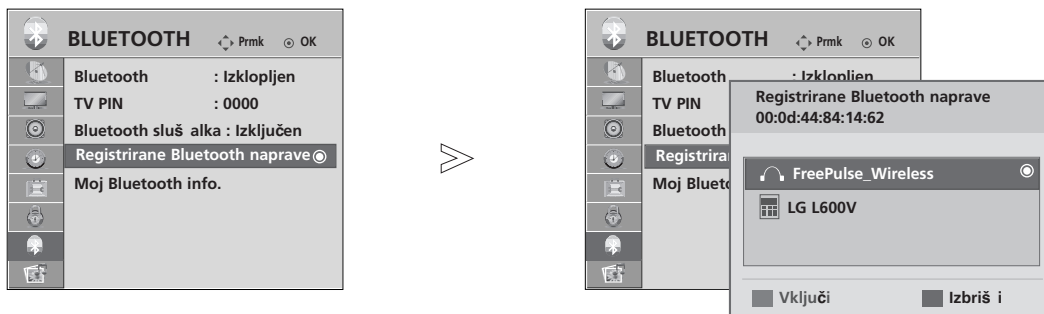
Če je zaznanih 12 naprav, televizor ne more zaznati še več naprav in zunanja naprava se ne bo več mogla seznaniti z njim. V tem primeru eno izbrišite (če je kakšna naprava priključena na televizor, jo najprej izklopite), nato pa bo vaš televizor lahko zaznal drugo napravo.

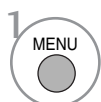

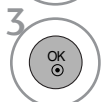

1   Izberite **BLUETOOTH**.

2   Izberite **Registrirane Bluetooth naprave**.

3  Preglejte zaznane naprave Bluetooth.

■ Povezava z zaznanimi stereo slušalkami s funkcijo Bluetooth.

1  Izberi želene zaznane stereo slušalke Bluetooth.



2  Prikazalo se bo sporočilo, ki vas bo pozvalo, da se povežete z izbrano napravo s funkcijo Bluetooth.

3   Izberite **Da** ali **Ne**.

■ Odstranitev zaznane naprave Bluetooth

1  Izberite želeno napravo Bluetooth.

2  Prikazalo se bo sporočilo, ki vas bo pozvalo, da izbrišete izbrano napravo s funkcijo Bluetooth.

3   Izberite **Da** ali **Ne**.

UPORABA FUNKCIJE BLUETOOTH

INFORMACIJE O NAPRAVI S FUNKCIJO BLUETOOTH

Ta funkcija uporabniku ponuja informacije o napravi s funkcijo Bluetooth.

Funkcija »Edit« (Urejanje) bo na voljo, če izberete »Bluetooth device- disconnected« (Naprava Bluetooth – izključena)

Lahko spremenite ime Moje naprave.

Lahko preverite naslov Moje naprave.

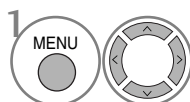
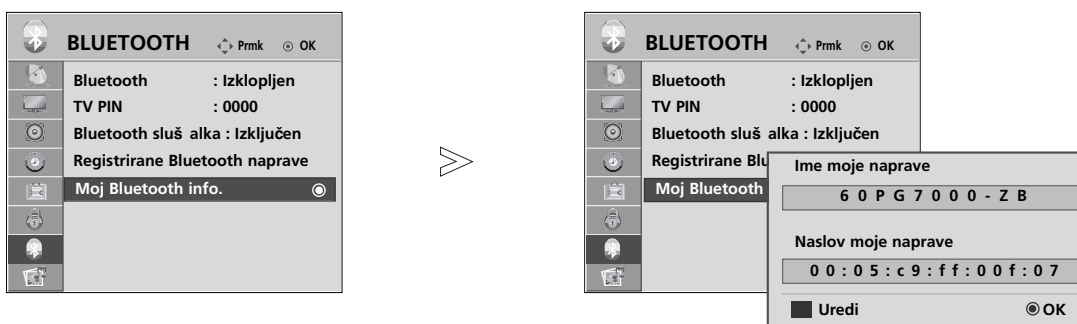

Izberite **BLUETOOTH**.

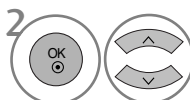

Izberite **Moj Bluetooth info..**

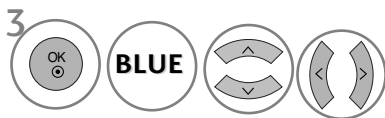

Vnesite ime naprave. Uporabite lahko črke od A do Z, številke od 0 do 9, +/ -, in prazno polje.



Shranite.

- Če se želite vrniti na običajno predvajanje televizijskega programa, pritisnite tipko MENU (MENI).
- Če se želite vrniti v prejšnji menijski zaslon, pritisnite tipko RETURN (VRNITEV).

PREJEMANJE FOTOGRAFIJ PREK ZUNANJE NAPRAVE BLUETOOTH

Pošljite sliko iz zunanje naprave Bluetooth. Podrobnosti glede pošiljanja slike iz zunanje naprave s funkcijo Bluetooth poiščite v priročniku za omenjeno napravo

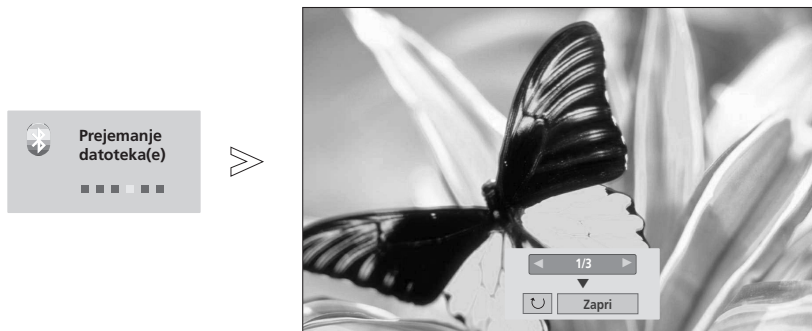

- Če izberete Close (zapri) s tipko $\wedge \vee < >$, bo OSD izginil. In če ponovno pritisnete tipko OK, se bo spet pojavil.



Izberite zelene fotografije.

 **(Obrni)** : Obrni fotografije.

- Če v meniju  Obrni (Rotate) pritisnete tipko **OK** (V redu), se fotografija obrne za 90° v smeri urnega kazalca.

- Največja mogoča velikost slike, ki jo lahko prejmete, je 10 megabajtov.
- Med vsemi načini pošiljanja slik preko mobilnega telefona s funkcijo Bluetooth je podprt sam način OPP – Object Push Profile (Profil naročenih predmetov).
- Med uporabo stereo slušalk s funkcijo Bluetooth ne morete prejemati slik.
- Medtem ko zunanja naprava s funkcijo Bluetooth pošilja slike, pritisnite tipko RETURN, da prenehate prejemati sliko. Pri tem se vse že prejete slike izbrišejo.

UPORABA NAPRAVE USB

Previdnostni ukrepi pri uporabi naprave USB

Ko napravo priključite, se samodejno prikaže ta zaslon.

V napravi USB ne morete dodati novih ali izbrisati obstoječih map.

- 1 Povežite napravo USB s priključki **USB IN** na strani televizorja.

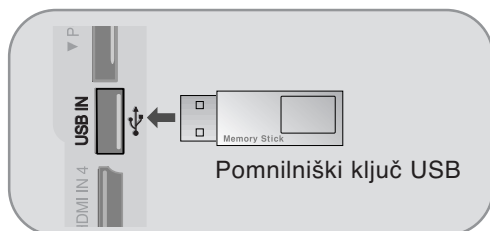

- 2 Izberite **Sezn.fotogr.** ali **Seznam glasbe**

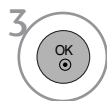
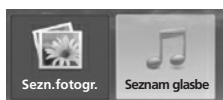

- Ne podpira trdega diska USB.
- Ta televizor podpira obliki JPEG in MP3.

Odstranitev naprave USB

Preden odstranite napravo USB, izberite meni **USB EJECT (ODSTRANITEV POMNILNIKA USB)**.

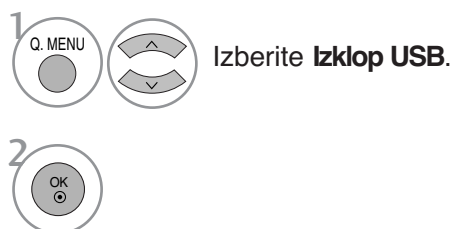

Previdnostni ukrepi pri uporabi naprave USB

- ▶ Predvajalnik DVR prepozna le napravo USB za shranjevanje.
- ▶ Če napravo USB za shranjevanje povežete z zvezdiščem USB, predvajalnik DVR morda ne bo prepoznal naprave.
- ▶ Predvajalnik DVR morda ne bo prepoznal naprave USB za shranjevanje s programom za samodejno prepoznavo.
- ▶ Predvajalnik DVR morda ne bo prepoznal naprave USB za shranjevanje s svojim lastnim pogonom.
- ▶ Hitrost prepoznavanja naprave USB za shranjevanje je odvisna od posamezne naprave.
- ▶ Med delovanjem priključene naprave USB za shranjevanje ne izklaplajte televizorja in ne izključite naprave USB, saj lahko s tem poškodujete shranjene datoteke ali samo napravo.
- ▶ Ne priključujte naprave USB, ki je računalniško obdelana ali spremenjena. Taka naprava lahko poškoduje izdelek ali povzroči napake pri predvajanju vsebine. Vedno uporabljajte le napravo USB s standardnimi glasbenimi ali slikovnimi datotekami.
- ▶ Uporabljajte le napravo USB z datotečnim sistemom FAT32, ki ga podpira operacijski sistem Windows. Predvajalnik DVR morda ne bo prepoznal naprave za shranjevanje, ki je bila formatirana s programom, ki ga sistem Windows ne podpira.
- ▶ Napravo USB z zunanjim virom napajanja priključite v vtičnico. V nasprotnem primeru predvajalnik DVR morda naprave ne bo prepoznal.
- ▶ Napravo USB priključite s kablom, ki je na voljo pri proizvajalcu naprave USB. Če boste napravo priključili s kablom drugega proizvajalca ali z zelo dolgim kablom, predvajalnik DVR morda ne bo prepoznal naprave.
- ▶ Predvajalnik DVR morda ne podpira nekaterih naprav USB oz. pri predvajanju vsebine teh naprav prihaja do napak.
- ▶ Način razporeditve datotek na pomnilniški napravi USB je podoben tistemu v sistemu Windows XP, ime datoteke pa lahko vsebuje do sto znakov angleške abecede.
- ▶ Naredite varnostne kopije pomembnih datotek, saj se podatki naprave USB lahko poškodujejo. Uporabnik upravlja podatke na lastno odgovornost. V primeru poškodovanih podatkov ob uporabi izdelka proizvajalec ne krije nastale škode.

PHOTO LIST (SEZNAM FOTOGRAFIJ)



Prikaz na zaslonu naprave se lahko razlikuje od prikaza na vašem televizorju. Slike služijo le kot primer v pomoč pri uporabi televizorja.



Podprte datoteke PHOTO (*.JPEG).

Osnovno: 7680 x 4320

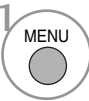
- Predvajate lahko le datoteke JPEG.
- Datoteke JPEG podpirajo le osnovno optično branje (samo za SOF0, SOF1).
- Nepodprte datoteke so prikazane v bitni obliki.

Komponente na zaslonu

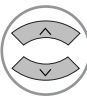
1   Izberite **USB**.

2    Izberite **Sezn.fotogr..**

1 Pomakne se v datoteke na višji ravni.

2 Trenutna stran/skupno število strani

3 Skupno število označenih fotografij

4 Razpoložljiv prostor v pomnilniku USB

5 Ustrezne tipke na daljinskem upravljalniku



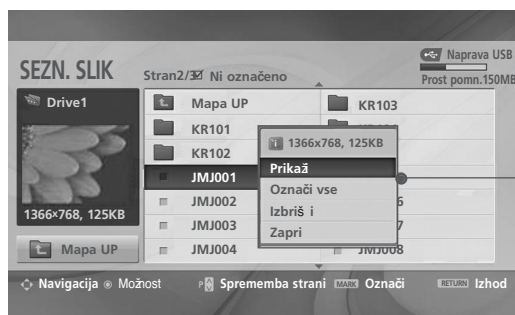

UPORABA NAPRAVE USB

Izbiranje fotografij in pojavni meni

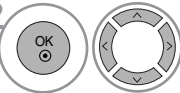

- ▶ **Prikaži** : prikaže izbrani element.
- ▶ **Označi vse** : označi vse fotografije na zaslonu.
- ▶ **Počisti vse**: prekliče izbiro vseh fotografij.
- ▶ **Izbriši i** : Izbrana fotografija se izbriše.
- ▶ **Zapri** : zaprite pojavni meni

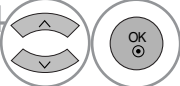
-  Izberite ciljno mapo ali pogon.
-  Izberite zelene fotografije.
-  Prikaz pojavnega menija.
-  Izberite zeleni pojavni meni.

- Za pomikanje po strani s fotografijami uporabite tipko P \wedge \vee .
- Za označevanje fotografij uporabite tipko **MARK** (Označi) Če označite eno ali več fotografij, si te lahko ogledate posamezno ali kot diaporo. Če ne označite nobene fotografije, si lahko posamezno ali v diaporo ogledate vse fotografije v izbrani mapi.

- Če se želite vrniti na običajno predvajanje televizijskega programa, pritisnite tipko RETURN (VRNITEV).



Nastavitev menija na celem zaslonu

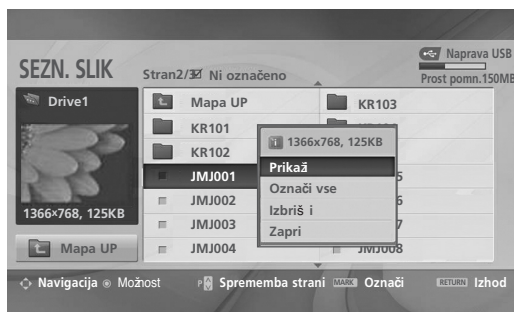

Če želite, lahko spremenite nastavitve, tako da so fotografije, shranjene v napravi USB, prikazane na celem zaslonu.

V takem pogledu imate na voljo več podrobnih možnosti.



Format fotografije lahko spremeni njeno velikost, kadar je prikazana na celem zaslonu. Če se želite vrniti v prejšnji menijski zaslon, pritisnite tipko RETURN (VRNITEV).







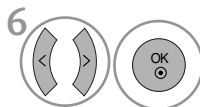

-  Izberite ciljno mapo ali pogon.
-  Izberite želene fotografije.
-  Prikaz pojavnega menija.
-  Izberite Prikaži.
-  Izbrana fotografija se prikaže na celem zaslonu.





- Za pomikanje po strani s fotografijami uporabite tipko P  .

UPORABA NAPRAVE USB



6 Izberite **Diaproj.**, **BGM**,  (Rotate – Obrni), **Izbriši**, **Možnost** ali **Zapri**.

- S tipko     izberite prejšnjo ali naslednjo fotografijo.
- S tipko     izberite in upravljajte meni na celem zaslonu.

- ▶ **Diaproj.** (Diaprojeksija): če ne izberete nobene fotografije, se v diaprojeksiji prikažejo vse fotografije v izbrani mapi. Če izberete določene fotografije, se te prikažejo v diaprojeksiji.
 - V meniju Option (Možnost) nastavite časovni interval diaprojeksije.
- ▶ **BGM** : omogoča poslušanje glasbe med gledanjem fotografij na celem zaslonu.
 - Napravo BGM in album nastavite v meniju Option (Možnost).
- ▶  (**Obrni**) : obrne fotografije.
 - Obrne fotografijo za 90° v smeri urinega kazalca.
- ▶ **Izbriši** : : Fotografije se izbrišejo.
- ▶ **Možn.** (Možnost): nastavi vrednosti za Slide Speed (Hitrost diaprojeksije) in Music folder (Glasbena mapa).
 - S tipkama   in OK (V redu) nastavite zelene vrednosti. Nato se pomaknite v  in pritisnite OK (V redu), če želite nastavitve shraniti.
 - Med predvajanjem funkcije BGM ne morete spremeniti vrednosti v mapi Music Folder (Glasbena mapa).
- ▶ **Zapri** : skrije meni na celem zaslonu.
 - Če želite na celem zaslonu ponovno videti meni, pritisnite tipko OK (V redu).

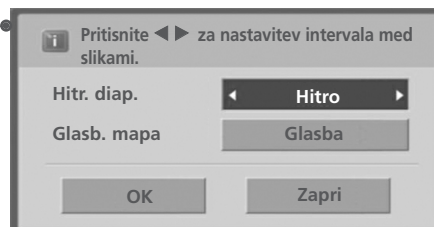

MUSIC LIST (SEZNAM GLASBE)

Kupljene glasbene datoteke (*.MP3) so lahko avtorsko zaščitene.
Ta model morda ne podpira predvajanja takih datotek.
S to napravo lahko predvajate glasbene datoteke v svoji napravi USB.

Prikaz na zaslonu naprave se lahko razlikuje od prikaza na vašem televizorju. Slike služijo le kot primer v pomoč pri uporabi televizorja.

Podprte glasbene datoteke MUSIC(*.MP3).

Bitna hitrost 32 – 320

- Vzorčna hitrost za MPEG1 s tremi sloji: 32 kHz, 44,1 kHz in 48 kHz.

Komponente na zaslonu

1 MENU (circular button) and directional pad (circular button with arrows) **Izberite USB.**

2 OK (circular button with center dot), Up (circular button with up arrow), and Down (circular button with down arrow) **Izberite Seznam glasbe.**

1 Pomakne se v datoteke na višji ravni.

2 Trenutna stran/skupno število strani

3 Skupno število označene glasbe

4 Razpoložljiv prostor v pomnilniku USB

5 Ustrezne tipke na daljinskem upravljalniku

The screen shows a music list interface with the following elements:

- Top bar: "SEZNAM GLASBE", "Stran 2/3", "Ni označeno", "Naprava USB", "Prost pomn. 150MB"
- Left panel: "Glasba", "Velvet Goldmine (OST...)", "1:340, 120KB", "Mapa UP" button
- Main list table:

Naslov	Trajanje
Mapa UP	
Favorite Music	
Favorite Music No.2	
Velvet Goldmine (OST vers2)	1:34
Good Bye (Original Ver.)	1:15
Urban Nite (Feat.Amin.J)	1:20

Bottom bar: "Navigacija", "Možnost", "Sprememba strani", "MARK", "Označi", "RETURN", "Izhod"

UPORABA NAPRAVE USB

Izbiranje glasbe in pojavni meni

Kot prikazano, je na strani naštetih največ 6 naslovov pesmi.

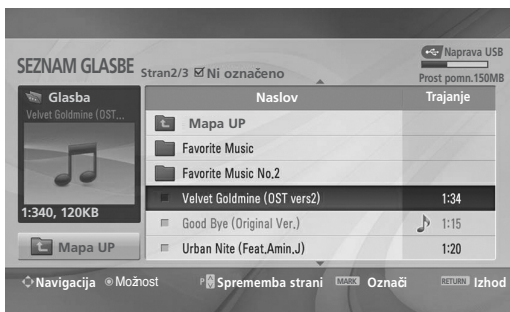

- ▶ **Predvajaj** (v mirujočem stanju) : predvaja izbrano pesem. Po koncu predvajanja pesmi, bo predvajana naslednja izbrana pesem. Če ne bo izbrana nobena pesem, bo predvajana naslednja v trenutni mapi. Če se premaknete v drugo mapo in pritisnete tipko OK (V redu), bo trenutno predvajanje zaustavljeno.
- ▶ **Predv. označeno** : predvaja izbrano pesem. Po koncu predvajanja pesmi, bo samodejno predvajana naslednja izbrana pesem.
- ▶ **Ustavi predvaj.** (med predvajanjem) : zaustavi predvajanje glasbe.
- ▶ **Predv. fotogr.** (Predvajaj s fotografijo): začne predvajati izbrano glasbo in se nato premakne na Photo List (Seznam fotografij).
- ▶ **Označi vse** : označi vso glasbo v mapi.
- ▶ **Počisti vse** : prekliče izbiro vseh posnetkov.
- ▶ **Izbriši** : Izbrana glasba se izbriše.
- ▶ **Zapri** : zaprite pojavni meni

1  Izberite ciljno mapo ali pogon.

2   Izberite želene pesmi.

3  Prikaz pojavnega menija.

4   Izberite zeleni pojavni meni.







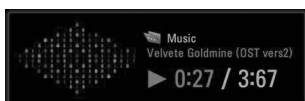

- Za pomikanje po strani z glasbo uporabite tipko P ^ v .
- Za označevanje pesmi uporabite tipko **MARK** (Označi). Če je označena ena ali več glasbenih datotek, bodo označene datoteke predvajane zaporedoma. Če želite npr. eno pesem poslušati večkrat, za predvajanje označite samo tisto pesem. Če ne bo označena nobena pesem, bodo vse pesmi v mapi predvajane zaporedoma.

- Če se želite vrniti na običajno predvajanje televizijskega programa, pritisnite tipko RETURN (VRNITEV).

- Če med predvajanjem ne pritisnete nobene tipke, bo kot ohranjevalnik zaslona uporabljeno polje s podatki o predvajani pesmi (kot je prikazano na sliki).
- Ohranjevalnik zaslona
Ohranjevalnik zaslona preprečuje poškodbe slikovnih pik, ki se zgodijo zaradi dlje časa prikazane fiksne slike.



! POZOR

- ▶ Med predvajanjem glasbe se na ozadju prikaže ikona .
- ▶ Poškodovana ali pokvarjena datoteka ne bo predvajana. Namesto časa predvajanja bo napisano 00:00.
- ▶ Glasba, prenešana iz plačljive storitve z avtorsko zaščito, ne bo predvajana. Med predvajanjem bodo prikazane neprimerne informacije.
- ▶ Če pritisnete tipki **OK** (V redu),  bo ohranjevalnik zaslona zaustavljen.
- ▶ V tem načinu so na daljinskem upravljalniku na voljo tudi tipke **PLAY** (Predvajaj) () , **Pause** (Začasna zaustavitev) () , ) , ) , .
- ▶ S tipkama  in  se lahko premaknete na naslednjo/prejšnjo glasbeno datoteko.

EPG (ELEKTRONSKI SPORED)(V DIGITALNEM NAČINU)







Ta sistem ima elektronski spored (EPG), s katerim se lahko pomikate med različnimi možnostmi gledanja.

EPG posreduje različne informacije, na primer o seznamu programov ter času začetka in konca razpoložljivih storitev. V EPG-ju so pogosto na voljo tudi podrobnejše informacije o programu (razpoložljivost in količina teh informacij je odvisna od posameznega ponudnika).

Ta funkcija je na voljo samo, če informacije EPG oddajajo ponudniki storitev.

EPG prikazuje opis programov za naslednjih 8 dni.

 Prikaz informacij o trenutnem zaslону.

 Prikazano z možnostjo Program DTV.	 Prikazano z možnostjo Program s teletextom.
 Prikazano z možnostjo Radijski program.	 Prikazano z možnostjo Program s podnapisi.
 Prikazano z možnostjo MHEG Programme.	 Prikazano z možnostjo Kodiran program.
	 Prikazano z možnostjo Program Dolby.

Vklop/izklop elektronskega sporeda



Tipka za vklop ali izklop elektronskega programskega vodnika.

Spored

1 YLE TV1 6/ Mar 2006 15:09

ALL	6/ Mar (Mon)		
	14:00		15:00
1 YLE TV1	Brez informacij		Kungskonsumente
2 YLE TV2	No Information	TV2: Farnen	No Information
4 TV..	No Information		
5 YLE FST	No Information		
6 CNN	No Information		
8 YLE24	Tänään otsikoissa

TV/RAD Radio FAV Prijubljeno INFO Informacije Sprememba pr.
Način Datum Ročno snemanje Seznam za izbor

Izbira programa



ali  Izberite želeni program.



Prikaže izbrani program.

Funkcija gumba v načinu NOW/NEXT Guide (Spored ZDAJ/SLEDI)



Menjava načina EPG.



Odpiranje nastavitve načina časovna nastavitve snemanja/opomnika.



Odpiranje seznama načina časovna nastavitve snemanja/opomnika



Preklopite na izbrani program.

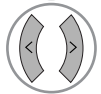

Izbira programa TRENUTNI ali NASLEDNJI



Izbira programa, ki je na sporedu.



Stran gor/dol



ali  Izklop EPG.



Izbira televizijskega programa ali radijske postaje



Vklop ali izklop podrobnih informacij

Funkcija gumba v načinu 8-dnevnega sporeda



Menjava načina EPG.



Odpiranje načina za nastavitve datuma.



Odpiranje nastavitve načina časovna nastavitve snemanja/opomnika.



Enter Timer Record/Remind list mode.

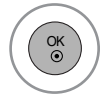

Preklopite na izbrani program.

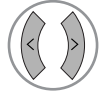

Izbira programa TRENUTNI ali NASLEDNJI



Izbira programa, ki je na sporedu.



Stran gor/dol



ali  Izklop EPG.



Izbira televizijskega programa ali radijske postaje



Vklop ali izklop podrobnih informacij

Funkcija gumba v načinu za spreminjanje datuma



Izklop načina za nastavitve datuma.



Sprememba na izbrani datum.

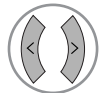

Izbira datuma.



Izklop načina za nastavitve datuma.



ali  Izklop EPG.

EPG (ELEKTRONSKI SPORED)(V DIGITALNEM NAČINU)

Funkcija gumba v oknu razširjenega opisa



Besedilo gor/dol.



Odpiranje nastavitve načina časovna nastavitve snemanja/opomnika.



Vklop ali izklop podrobnih informacij



ali



Izklop EPG.

Funkcija gumba v načinu za nastavitve snemanja/opomnika

- Ta funkcija je na voljo samo, ko opremo za snemanje, ki uporablja signalno snemanje prek 8. nožice, povežete s terminalom DTV-OUT(AV 2), in sicer s kablom SCART.



Preklop v način Spored ali Seznam časovnih nastavitvev.



Shranjevanje nastavitve časovne nastavitve snemanja/opomnika.



Izbira možnosti Type (vrsta), Service (storitev), Date (datum) ali Start/End time (čas začetka/konca).



Nastavitev funkcije.

Funkcije tipk v načinu Schedule List (Seznam rasporeda)



Dodajanje nove nastavitve načina Ročna časovna nastavitvev.



Vnesite način urejanja Seznama rasporeda.



Brisanje izbranega elementa.



Preklop na način Spored.



Izberite seznam rasporeda.

URAVNAVANJE SLIKE

URAVNAVANJE VELIKOSTI SLIKE (FORMALNO RAZMERJE)

Zaslon lahko nastavite na različna razmerja slike: 16:9, Just Scan, Original, 4:3, 14:9 in Zoom1/2.

Izogibajte se dolgotrajnega zaustavljanja slike, kjer bi se lahko slika na zaslonu zapekla. Priporočamo po možnosti uporabo zaščitnika zaslona.

Prilagodite lahko proporcije za povečanje s gumboma \wedge \vee gumboma.

Ta funkcije deluje v naslednjem signalu:

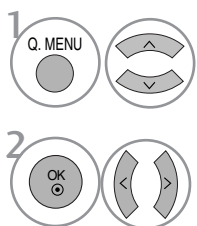

Izberite **Slik. Razm..**

Izberite želeno obliko slike.

- **Slik. Razm.** lahko nastavite tudi v meniju PICTURE (SLIKA).
- Za nastavev zooma izberite 14:9, Zoom1 in Zoom2 v meniju Ratio Menu (Razmerje). Ko ste zaključili z nastavitvami zooma, se prikaz na zaslonu vrne na Q.Menu (Hitri meni).

• 16:9

Ta izbira prilagodi sliko vodoravno, v nelinearnem sorazmerju, da izpolni celoten ekran (primerno za gledanje 4:3 formatirane DVD-je).



• Just Scan

Z naslednjo izbiro boste lahko slike z visoko ločljivostjo gledali v največji kakovosti, ne da bi izgubili dele izvorne slike.

Opomba: Če se na izvorni sliki pojavi šum, se bo ta videl ob strani.



• Original

Če vaš televizor sprejema širok zaslonski signal, bo samodejno spremenil poslan format slike.



• 4:3

Naslednja izbira omogoča ogled slik v originalnem formalnem razmerju 4:3. Tak zaslon ima običajno sive črte na levi in desni strani.



URAVNAVANJE SLIKE

• 14:9

Uživajte lahko format slike 14:9 ali na splošne televizijske programe z načinom 14:9. Zaslon 14:9 je skoraj isti kot pri 4:3, samo za razliko da ima levo in desno sive robove.



• Zoom1

S to izbiro lahko gledate slike brez bilo katerih sprememb, saj izpolni celoten ekran. Vendar bo odrezal zgornji in spodnji del slike.



• Zoom2

Izberite Zoom 2, če bi radi spremenili zglede slike, tako da bo vodoravno razširjena in navpično odrezana. Slika vzame polovično izravnavo pri spreminjanju slike in pokrivanje ekrana.



! POZOR

- ▶ Izberete lahko samo **4:3**, **16:9** (široko), **14:9**, **Zoom 1/2** načinu Component (komponentni) ali HDMI.
- ▶ Izberete lahko samo 4 : 3 ali 16 : 9 (široko) v načinu RGB.
- ▶ V načinih HDMI/Component (več kot 720p) je na voljo možnost Just Scan (povečanje slike ne vpliva na kakovost slike v visoki ločljivosti).

VNAPREJŠNJE NASTAVITVE SLIKE

Način vnaprejšnje nastavitve slike

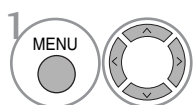
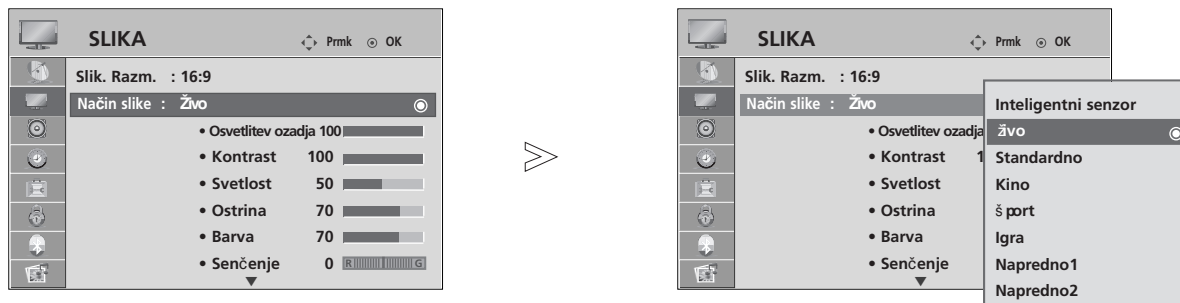

Izberite **SLIKA**.

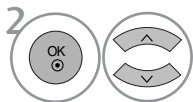

Izberite **Način slike**.

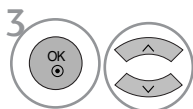

Izberite **Inteligentni senzor** (Inteligentni senzor) (samo za televizorje LCD), **Živo**, **Standardno**, **Kino**, **šport** ali **Igra**.

- **Način Slike** prilagodi TV tako, da prikaže najboljši način za prikazovanje slik. Izberite vnaprej nastavljeno vrednost v menu **Način slike**, gledena kategorijo programa.
- Ko je funkcija »Inteligentni senzor« vključena, se najprimernejša slika samodejno nastavi glede na pogoje, ki jo obdajajo. (samo za televizorje LCD)
- Način slike lahko nastavite tudi v hitrem meniju.
- **Inteligentni senzor** (Inteligentni senzor) : Prilagodi sliko glede na pogoje, ki jo obdajajo. (samo za televizorje LCD)

- Če se želite vrniti na običajno predvajanje televizijskega programa, pritisnite tipko MENU (MENI).
- Če se želite vrniti v prejšnji menijski zaslon, pritisnite tipko RETURN (VRNITEV).

URAVNAVANJE SLIKE

Samodejno uravnavanje barvnega odtenka (toplo/Srednje/hladna)

Izberete nato eno od treh možnih nastavitv za prilagajanje barv. Postavite na warm (toplo), če bi radi bolj vroče barve, kot je npr. rdeča, ali postavite na hladno, če bi radi, da bodo barve manj intenzivne, t.j. imele več modre barve.

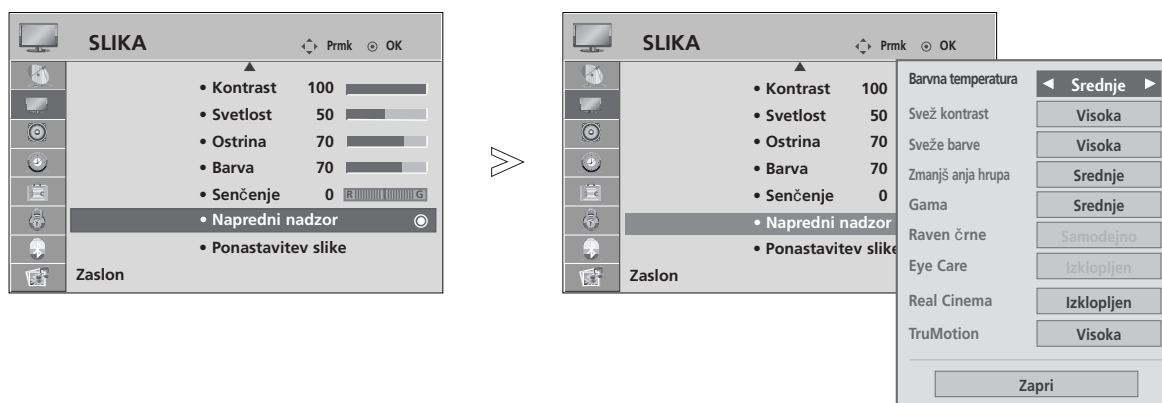

-   Izberite **SLIKA**.
-   Izberite **Napredni nadzor**.
-   Izberite **Barvna temperatura**.
-  Izberite **Hladna, Srednje** ali **Topla**.

- Če se želite vrniti na običajno predvajanje televizijskega programa, pritisnite tipko MENU (MENI).
- Če se želite vrniti v prejšnji menijski zaslon, pritisnite tipko RETURN (VRNITEV).

ROČNO PRILAGAJANJE SLIKE

Možnosti uravnavanje slike v načinu ročne nastavitve

- **Osvetlitev ozadja** (Kontrolna lučka) (samo za televizorje LCD)
Če želite nadzorovati svetlost zaslona, prilagodite svetlost plošče LCD.
- **Kontrast**
Prilagodi razliko med svetlim in temnim nivo-jem v sliki.
- **Svetlost**
Poveča ali pomanjša delež beline v sliki.
- **Ostrina**
Prilagodi nivo ostrine v kotih med svetlimi in temnimi deli slike.
Čim nižji je nivo, tem bolj blaga je slika.
- **Barva**
Prilagodi intenzivnost vseh barv.
- **Senčenje**
Prilagodi ravnotežje med rdečo in zeleno barvo.

Ta funkcija ni na voljo v funkciji »Inteligentni senzor(samo za televizorje LCD)«.

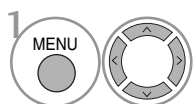
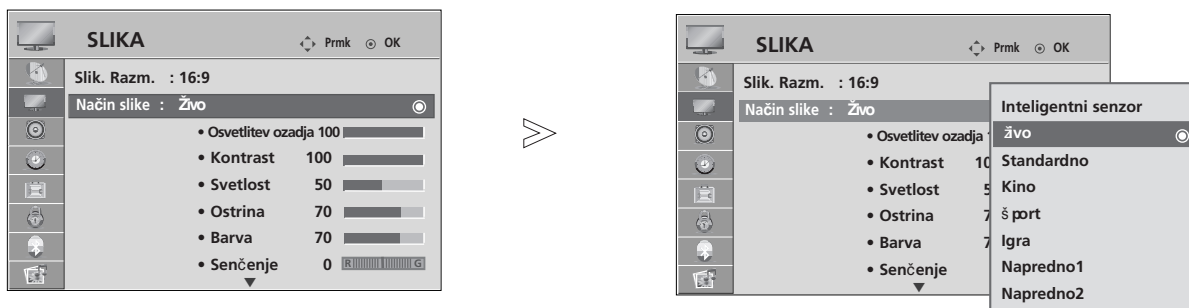

1 Izberite **SLIKA**.

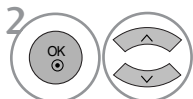

2 Izberite **Način slike**.

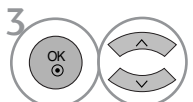

3 Izberite **Živo**, **Standardno**, **Kino**, **š port** ali **Igra**.

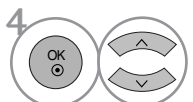

4 Izberite **Osvetlitev ozadja** – samo za televizorje LCD, **Kontrast**, **Svetlost**, **Ostrina**, **Barva** ali **Senčenje**.

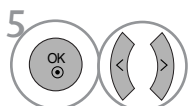

5 Izberite ustrezne nastavitve.

- Če se želite vrniti na običajno predvajanje televizijskega programa, pritisnite tipko MENU (MENI).
- Če se želite vrniti v prejšnji menijski zaslon, pritisnite tipko RETURN (VRNITEV).

! POZOR





- ▶ Barvo, ostrino in ton barve lahko prilagodite v načinu RGB (osebni računalnik).

URAVNAVANJE SLIKE

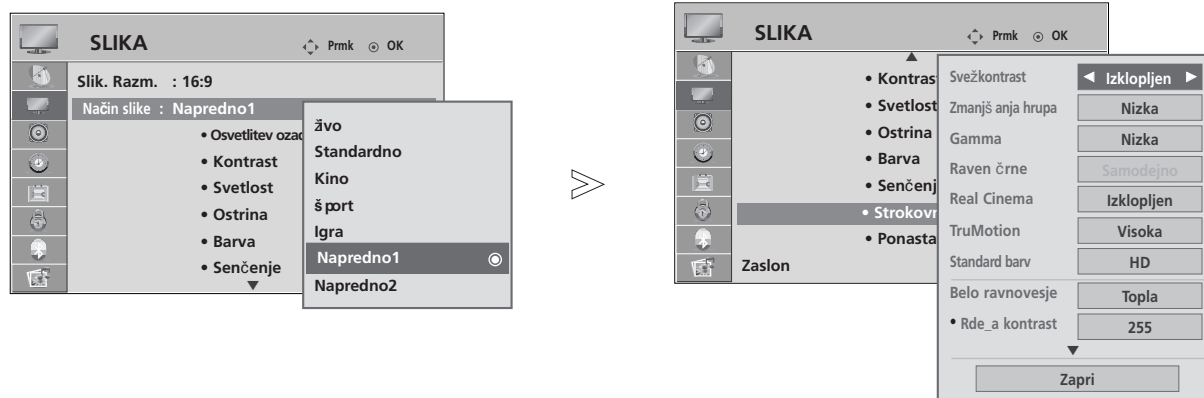
Način slike – Podrobno upravljanje

Z ločevanjem kategorij vam možnosti Napredno1 in Napredno2 zagotavljata več kategorij, ki jih lahko nastavite po želji, pri čemer vam je ponujena optimalna kakovost slike.



-   Izberite **SLIKA**.
-   Izberite **Način slike**.
-   Izberite **Napredno1** ali **Napredno2**.
-   Izberite **Strokovni nadzor**.
-   Izberite svoj želeni vir.
-  Izberite ustrezne nastavitve.

- Če se želite vrniti na običajno predvajanje televizijskega programa, pritisnite tipko MENU (MENI).
- Če se želite vrniti v prejšnji menijski zaslon, pritisnite tipko RETURN (VRNITEV).

tehnologija za izboljšanje prikaza slike

Svež kontrast

Samodejno izboljša kontrast glede na svetlost odseva.

Sveže barve

Prilagodi samodejno barve odseva, da uskladi čim bolj naravnim barvam.

Zmanjšanja hrupa

Zmanjšajte motnje slike, ki se lahko pojavijo na zaslonu med gledanjem televizije.

Gama

Visoke vrednosti gama prikažejo blede slike, nizke vrednosti gama pa zelo kontrastne slike.

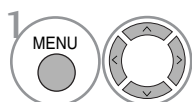

Izberite **SLIKA**.

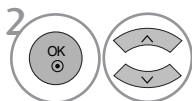

Izberite **Napredni nadzor**.

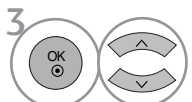

Izberite **Svež kontrast, Sveže barve, Zmanjšanja hrupa** ali **Gama**.



Izberite svoj želeni vir.

- Če se želite vrniti na običajno predvajanje televizijskega programa, pritisnite tipko MENU (MENI).
- Če se želite vrniti v prejšnji menijski zaslon, pritisnite tipko RETURN (VRNITEV).

URAVNAVANJE SLIKE

NAPREDNO - NAČIN ZA FILME/KINO



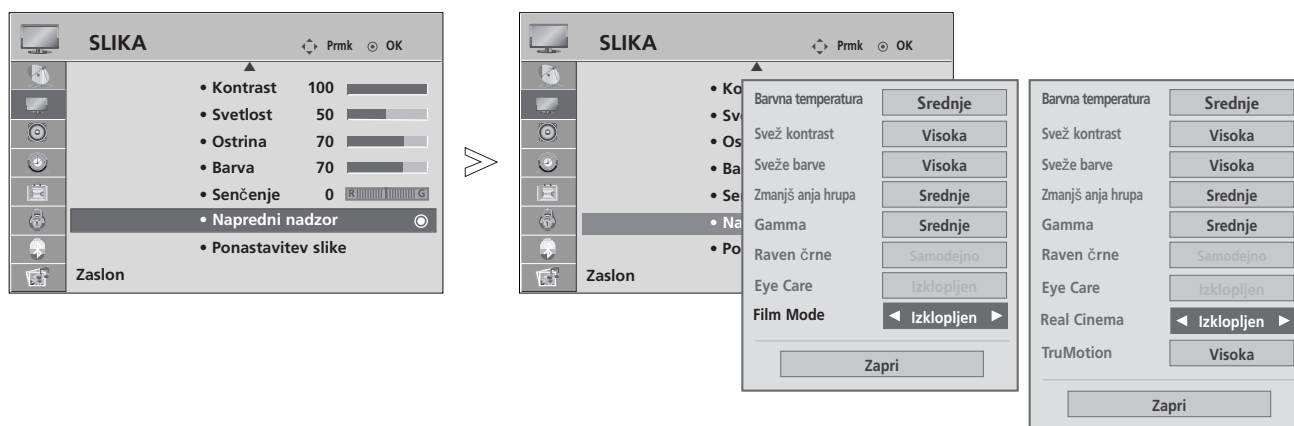

(samo 37/42/47/52LG70**)

Za nastavitve televizorja na najboljšo kakovost slike, primerno za ogled filmov.

Ta možnost deluje samo v načinu Analog TV, AV in Komponenta 480i/576i/1080i(samo za modele Film Mode).

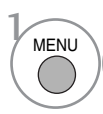

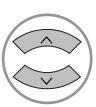
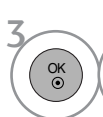
samo 37/42/47/52LG70**

-   Izberite **SLIKA**.
-   Izberite **Napredni nadzor**.
-   Izberite **Film mode** (ali **Real Cinema**(samo 37/42/47/52LG70**)).
-  Izberite **Vklopljen** ali **Izklopljen**.

- Če se želite vrniti na običajno predvajanje televizijskega programa, pritisnite tipko MENU (MENI).
- Če se želite vrniti v prejšnji menijski zaslon, pritisnite tipko RETURN (VRNITEV).

Napredno – nivo črnine (teme)

Ta funkcija med ogledom filma prilagodi televizor na najboljšo kakovost slike.

Ta funkcije deluje v naslednjem načinu: AV (NTSC-M), HDMI ali Component .

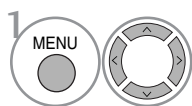
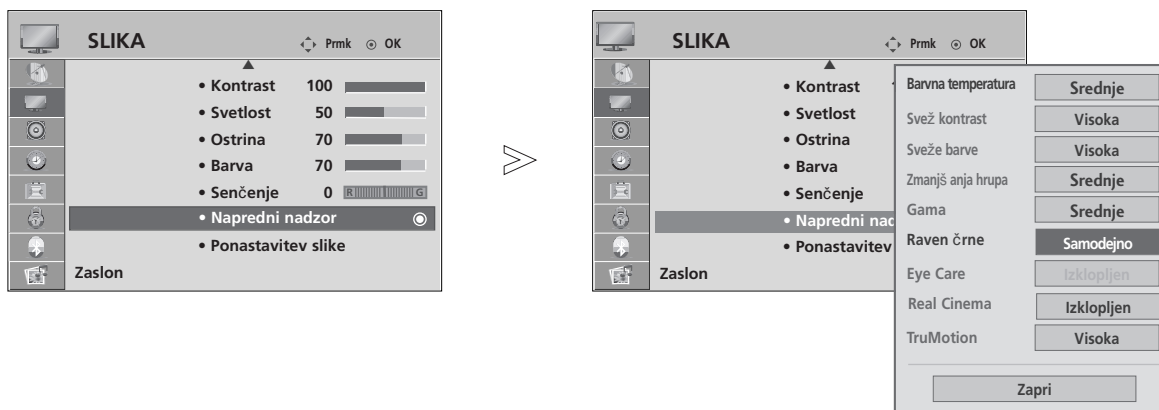

Izberite **SLIKA**.

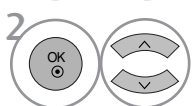

Izberite **Napredni nadzor**.

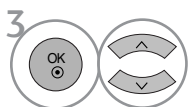

Izberite **Raven črne**.



Izberite **Nizka** ali **Visoka**.

- **Nizka** : Odsev zaslona postane bolj temen.
- **Visoka** : Odsev zaslona postane bolj svetel.
- **Samodejno** (Samodejno) Samodejno ugotovi raven zatemnelosti zaslona in jo samodejno nastavi na visoko ali nizko.

- Če se želite vrniti na običajno predvajanje televizijskega programa, pritisnite tipko MENU (MENI).
- Če se želite vrniti v prejšnji menijski zaslon, pritisnite tipko RETURN (VRNITEV).

URAVNAVANJE SLIKE

ADVANCED (Napredni) TruMotion (samo 37/42/47/52LG70**)

Ta funkcija je v načinu RGB-PC in HDMI-PC onemogočena.

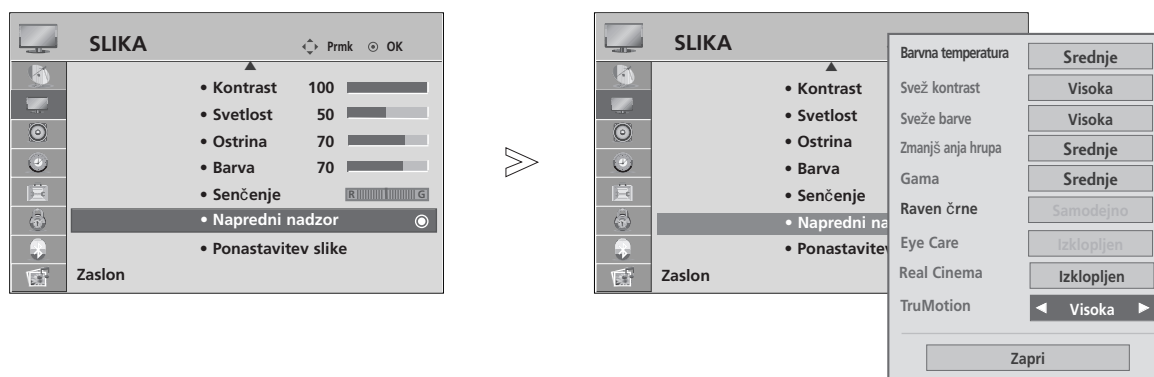

-   Izberite **SLIKA**.
-   Izberite **Napredni nadzor**.
-   Izberite **TruMotion**.
-  Izberite **Izklopljen, Nizka ali Visoka**.

- **Visoka**
Zagotavlja bolj jasen prikaz slike.
- **Nizka**
Zagotavlja jasen prikaz slike. Za običajno delovanje uporabite to nastavitev.
- **Izklopljen**
To nastavitev uporabite, če je pri nastavitvah »High« (Izboljšan prikaz) ali »Low« (Običajni prikaz) slika razpršena.

- Če vključite funkcijo »TruMotion«, se lahko na zaslonu pojavi razpršenost.
- V tem primeru nastavite funkcijo »TruMotion« na »Off« (Izklopljeno).

- Če se želite vrniti na običajno predvajanje televizijskega programa, pritisnite tipko MENU (MENI).
- Če se želite vrniti v prejšnji menijski zaslon, pritisnite tipko RETURN (VRNITEV).

TruMotion DEMO (predstavitveni posnetek)

(samo 37/42/47/52LG70**)

Če si želite ogledati razliko med vklopljeno in izklopljeno funkcijo TruMotion Demo, jo preizkusite.

Ta funkcija ni na voljo v načinu RGB[PC] (za osebni računalnik RGB), HDMI[PC].

Če izberete način TruMotion Demo, medtem ko uporabljate slušalke bluetooth, se slednje izklučijo.

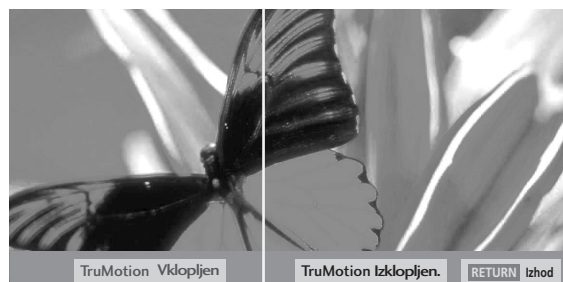
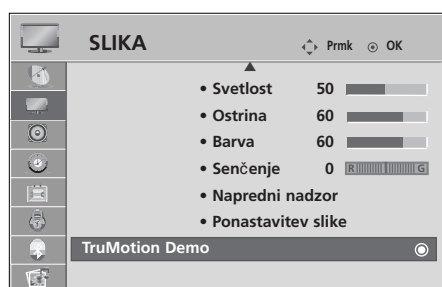

- Prikazana slika se bo morda razlikovala od vašega televizorja.

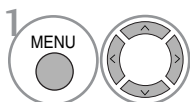

Izberite **SLIKA**.

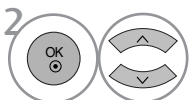

Izberite **TruMotion Demo**.



- Če se želite vrniti na običajno predvajanje televizijskega programa, pritisnite tipko RETURN (VRNITEV).

URAVNAVANJE SLIKE

FUNKCIJA EYE CARE (SAMO ZA TELEVIZORJE LCD)

Ko je zaslon presvetel, vam pomaga prilagoditi svetlost in tako preprečuje, da bi vas slika lahko zaslepila.

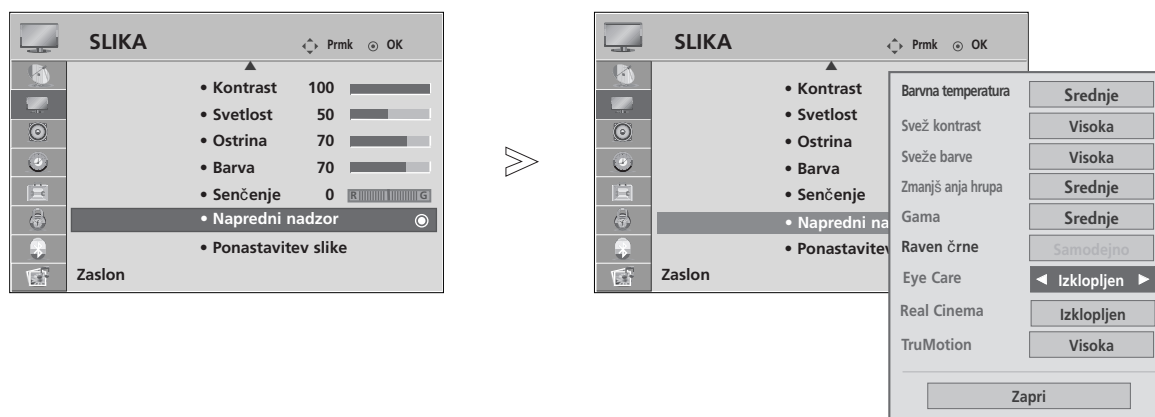

-  Izberite **SLIKA**.
-  Izberite **Napredni nadzor**.
-  Izberite **Eye Care**.
-  Izberite **Vklopljen** ali **Izklopljen**.

- Če se želite vrniti na običajno predvajanje televizijskega programa, pritisnite tipko MENU (MENI).
- Če se želite vrniti v prejšnji menijski zaslon, pritisnite tipko RETURN (VRNITEV).

Ponovna nastavitve slike v začetno stanje

Nastavitve izbranih načinov slike se vrnejo na tovarniško privzete nastavitve.

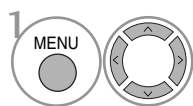
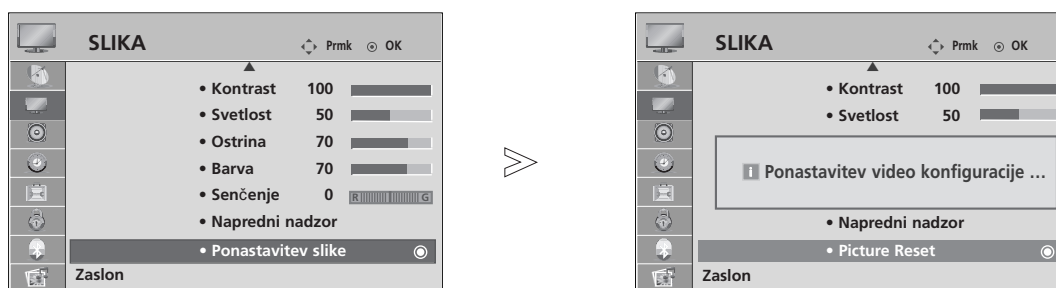

Izberite **SLIKA**.

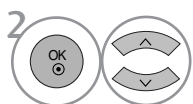

Izberite **Ponastavitev slike**.



Uporabite nastavljeni vrednost.

- Če se želite vrniti na običajno predvajanje televizijskega programa, pritisnite tipko MENU (MENI).
- Če se želite vrniti v prejšnji menijski zaslon, pritisnite tipko RETURN (VRNITEV).

URAVNAVANJE SLIKE

INDIKATOR NAPAJANJA (SAMO ZA TELEVIZORJE LCD)

Ko je vključen, vam pomaga prilagoditi svetlost premikajoče LED diode in zvoka.



-   Izberite **MOŽNOST**.
-   Izberite **Indikator vklopa**.
-   Izberite **Standby osvetlitev** ali **Vkllop osvetlitev**.
-  Izberite svoj želeni vir.

- Če se želite vrniti na običajno predvajanje televizijskega programa, pritisnite tipko MENU (MENI).
- Če se želite vrniti v prejšnji menijski zaslon, pritisnite tipko RETURN (VRNITEV).

Metoda pomanjševanje in zamrznitve slike (ISM) (SAMO ZA PLAZMA TELEVIZORJE)

Dolgotrajno zadrževanje zmrznjene slike od osebnih računalnikov ali video igrar na zaslonu, povzroči ožig slike na zaslon. Ta ožig oz. senca zamrznjene slike se pojavi celo, ko si že ogledujete naslednje slike, kar utegne biti zelo moteče. Priporočamo, da se izogibate dolgotrajnega zadrževanja zmrznjene slike na vašem zaslonu.

Belo izprano

Ta funkcija odstrani stalne slike od zaslona.

POZOR : Slika, ki je bila pretirano dolgo na ekranu ne bo možno izbrisati s to funkcijo.

Kroženje

Orbiter pomaga pri preprečevanju nastajanja ožiga slike. Najbolje je, da se popolnoma izogibate zamrznitve slik na zaslonu. Aparat ima za ta namen vgrajen zaščitnik zaslona, ki se spreminja vsake dve minuti.

Obrnjeno

Ta funkcija invertira barvo panele na ekranu Barva panele se samodjelo invertira vsakih 30 minut.

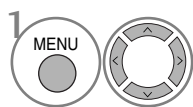
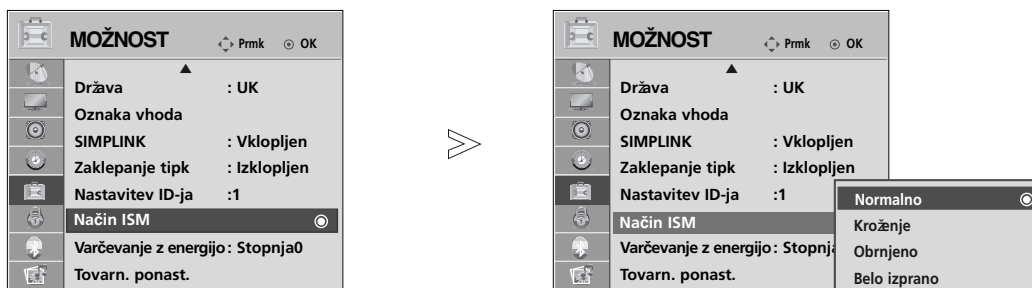

Izberite **MOŽNOST**.

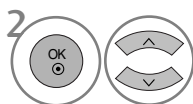

Izberite **Način ISM**.

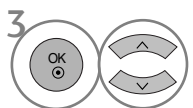

Izberite **Normalno**, **Kroženje**, **Obrnjeno** ali **Belo izprano**.



Shranite.

• Če vam te možnosti ne ustrezajo, postavite nastavev na **Normalno**.

- Če se želite vrniti na običajno predvajanje televizijskega programa, pritisnite tipko MENU (MENI).
- Če se želite vrniti v prejšnji menijski zaslon, pritisnite tipko RETURN (VRNITEV).

URAVNAVANJE SLIKE

VARČEVANJE Z ENERGIJO V NAČINU SLIKE (SAMO ZA PLAZMA TELEVIZORJE)

Ta funkcija zmanjša pri aparatu porabo energije.

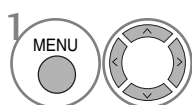

Izberite **MOŽNOST**.

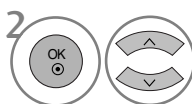

Izberite **Varčevanje z energijo**.

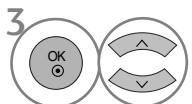

Izberite **Stopnja 0, Stopnja 1, Stopnja 2, Stopnja 3** ali **Stopnja 4**.



Shranite.

- Raven 0 je najsvetlejša.
- Varčevanje z energijo lahko nastavite tudi v hitrem meniju.

- Če se želite vrniti na običajno predvajanje televizijskega programa, pritisnite tipko MENU (MENI).
- Če se želite vrniti v prejšnji menijski zaslon, pritisnite tipko RETURN (VRNITEV).

URAVNAVANJE ZVOKA IN JEZIKA

Samodejno nivelirnik jakosti zvoka

Samodejni nivelirnik zvoka pušti zvok na isti višini, tudi če spreminjate programe.

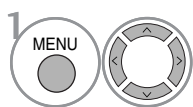
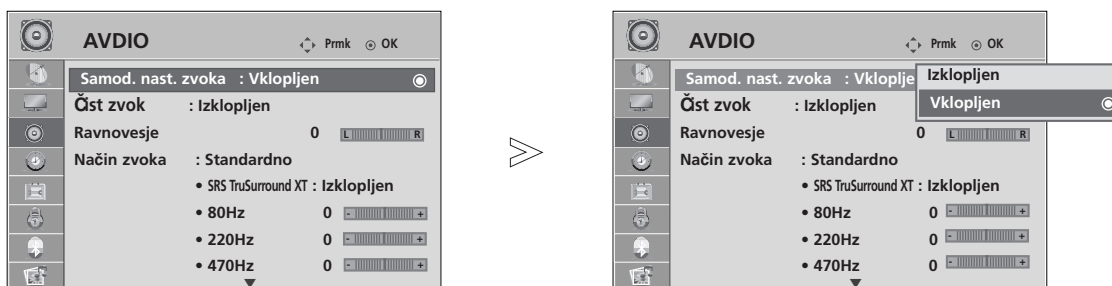

Izberite **AVDIO**.

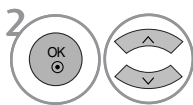

Izberite **Samod. nast. zvoka**.

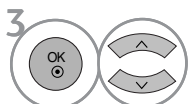

Izberite **Vkllopljen** ali **Izklopljen**.

- Če se želite vrniti na običajno predvajanje televizijskega programa, pritisnite tipko MENU (MENI).
- Če se želite vrniti v prejšnji menijski zaslon, pritisnite tipko RETURN (VRNITEV).

URAVNAVANJE ZVOKA IN JEZIKA

Vnaprejšnje nastavitve zvoka – način zvoka

Izberete si lahko svojo priljubljeno nastavitve zvoka: Standardno, Glasba, Kino, Šport ali Igra prilagodite pa tudi lahko frekvenco glasu iznačevalnika.

Način Sound omogoča uživanje zvoka brez bilo katerega posebnega prilagajanja, ker nastavi televizija primerne možnosti zvoka na podlagi vsebine programa.

V načinih Standard, Music (Glasba), Cinema (Kino) in Game (Igre) je za zvok tovarniško nastavljena optimalna kakovost.

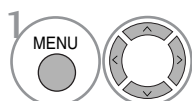
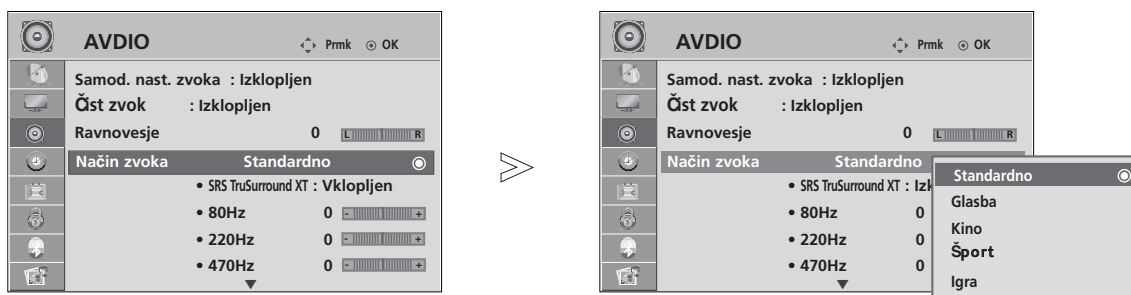

Izberite **AVDIO**.

- Način zvoka lahko nastavite tudi v hitrem meniju.

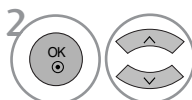

Izberite **Način zvoka**.

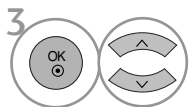









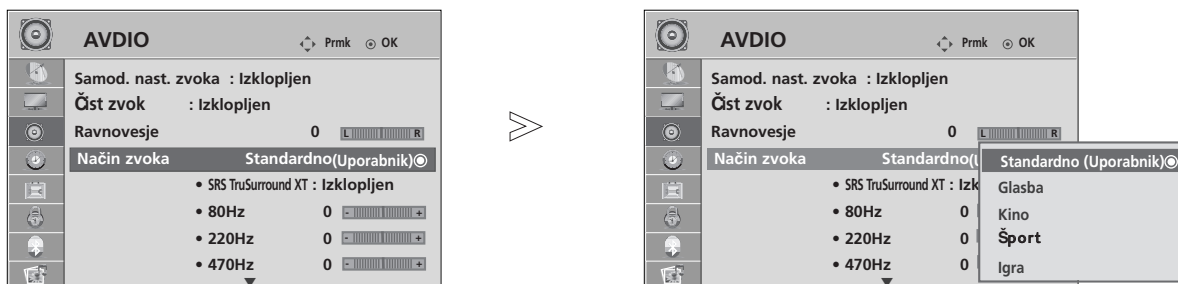

Izberite **Standardno, Glasba, Kino, Šport** ali **Igra**.

- Če se želite vrniti na običajno predvajanje televizijskega programa, pritisnite tipko MENU (MENI).
- Če se želite vrniti v prejšnji menijski zaslon, pritisnite tipko RETURN (VRNITEV).







Prilagajanje nastavitve zvok – način uporabnika

Prilagodite izenačevalnika zvoka.



- 1   Izberite **AVDIO**.
- 2   Izberite **Način zvoka**.
- 3   Izberite **Standardno, Glasba, Kino, Šport** a li **Igra**.
- 4   Izberite frekvenčni pas.
- 5   Nastavite želeno raven zvoka.

Tehnologija SRS TRUSURROUND XT

- 1   Izberite **AVDIO**.
- 2   Izberite **SRS TruSurround XT**.
- 3   Izberite **Vklopljen** ali **Izklopljen**.

SRS TruSurround XT Izbere možnost predvajanja zvoka na realističen način.

- ▶  je blagovna znamka podjetja SRS Labs, Inc.
- ▶ Tehnologija TruSurround XT je vključena z licenco podjetja SRS Labs, Inc.

URAVNAVANJE ZVOKA IN JEZIKA

Izberite Clear Voice (Razločnost glasu).

Z razlikovanjem med človeškim glasom in okoliškimi glasovi omogoča uporabnikom, da bolje slišijo človeške glasove.

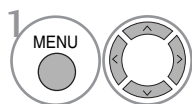
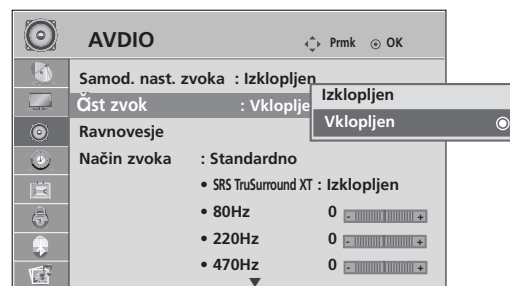
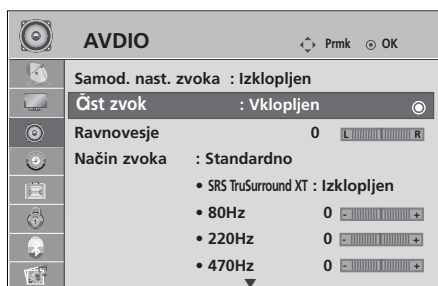

1 Izberite **AVAUDIO**.

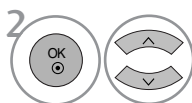

2 Izberite **Čist zvok**.

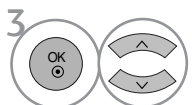

3 Izberite **Vključen** ali **Izključen**.

- Če izberete možnost »On (Vključen)« za Razločnost glasu, funkcija SRS TruSurround XT ne bo delovala.

- Če se želite vrniti na običajno predvajanje televizijskega programa, pritisnite tipko MENU (MENI).
- Če se želite vrniti v prejšnji menijski zaslon, pritisnite tipko RETURN (VRNITEV).

RAVNOVESJE ZVOKA IN JEZIKA

Prilagodite ravnovesje zvoka po želji.

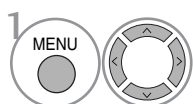
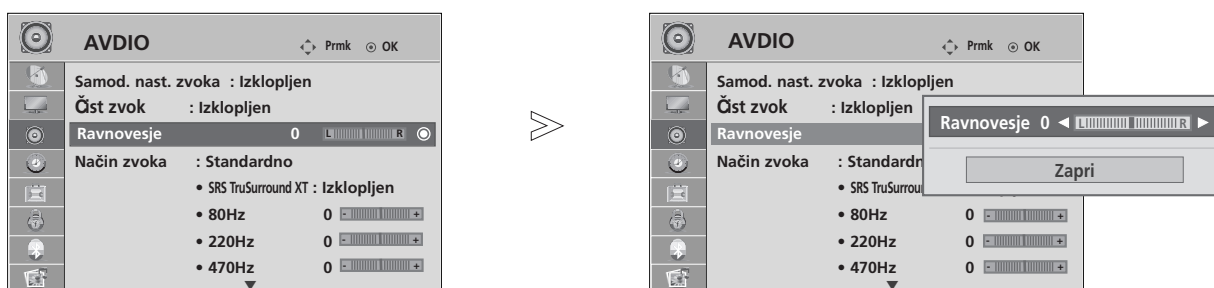

Izberite **AVDIO**.

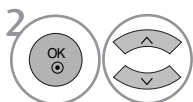

Izberite **Ravnovesje**.

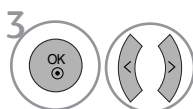

Izberite željene nastavitve.

- Če se želite vrniti na običajno predvajanje televizijskega programa, pritisnite tipko MENU (MENI).
- Če se želite vrniti v prejšnji menijski zaslon, pritisnite tipko RETURN (VRNITEV).

URAVNAVANJE ZVOKA IN JEZIKA

NAMESTITEV VKLOPA/ IZKLOPA TELEVIZIJSKIH ZVOČNIKOV

Prilagodite lahko stanje natranjih zvočnikov.

Prek izhodov AV1, AV2, AV3, COMPONENT ter RGB in HDMI1 s kablom DVI za HDMI, lahko S televizijskimi zvočniki predvajate zvok tudi, če ne sprejemate video signala.

Pri uporabi zunanjih Hi-Fi stereo sistema, ugasnite vgrajene zvočnike na aparatu.

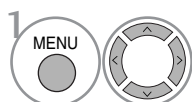
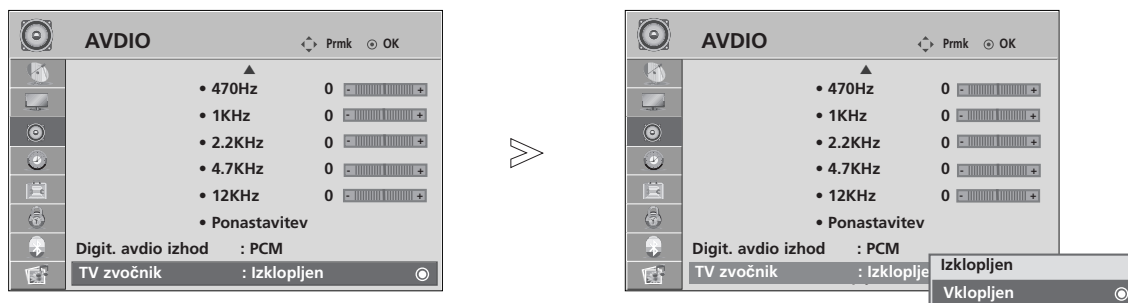

Izberite **AVDIO**.

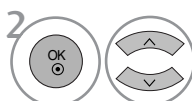

Izberite **TV zvočnik**.

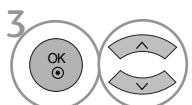

Izberite **Vklopljen** ali **Izklopljen**.

- Če se želite vrniti na običajno predvajanje televizijskega programa, pritisnite tipko MENU (MENI).
- Če se želite vrniti v prejšnji menijski zaslon, pritisnite tipko RETURN (VRNITEV).

IZBIRA IZHODA DIGITALNEGA AVDIA

Ta funkcija vam omogoča izbiro želenega izhoda digitalnega avdia.

Monitor omogoča samo izhodni signal Dolby Digital prek kanala, ki oddaja signal Dolby Digital Avdio. Ko je uporabljena oblika Dolby Digital in v meniju izhoda za digitalni avdio izberete Dolby Digital, bo izhod SPDIF oddajal signal Dolby Digital.

Če je v meniju izbrana oblika Dolby Digital, vendar ni uporabljena, bo izhod SPDIF oddajal PCM.

Če sta za kanal, ki oddaja avdio Dolby Digital, nastavljeni tako oblika Dolby Digital kot avdio jezik, bo predvajana samo oblika Dolby Digital.

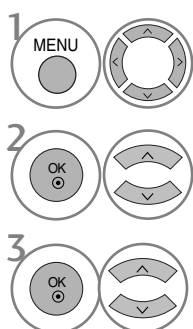
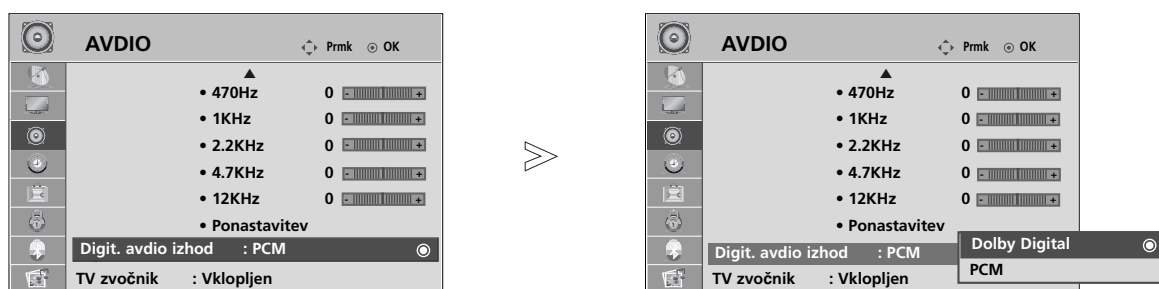

1 Izberite **AVDIO**.

2 Izberite **Digit. avdio izhod**.

3 Izberite **Dolby Digital** ali **PCM**.



Proizvedeno v skladu z licenco laboratorijev Dolby. 'Dolby' in simbol v obliki dveh črk D sta blagovni znamki laboratorijev Dolby.

- V načinu HDMI se lahko zgodi, da nekateri predvajalniki DVD ne predvajajo zvoka SPDIF. Takrat nastavite izhodni avdio signal predvajalnika DVD na PCM.





- Če se želite vrniti na običajno predvajanje televizijskega programa, pritisnite tipko MENU (MENI).
- Če se želite vrniti v prejšnji menijski zaslon, pritisnite tipko RETURN (VRNITEV).

URAVNAVANJE ZVOKA IN JEZIKA

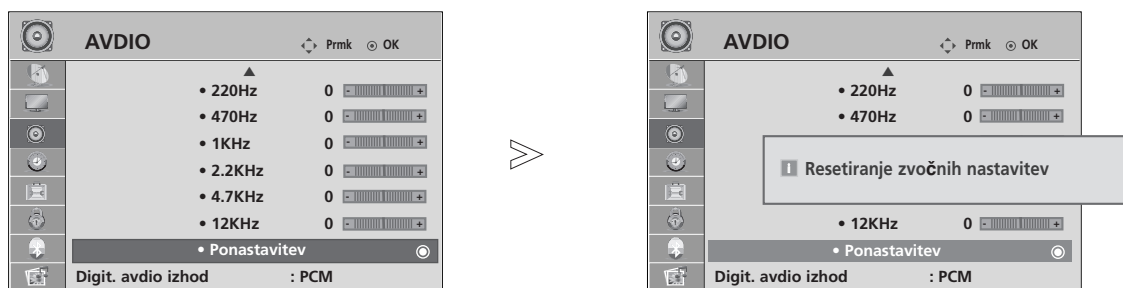
AUDIO RESET (AVDIO – PONAŠTAVITEV)

Nastavitve izbranih načinov zvoka se vrnejo na tovarniško privzete nastavitve.



-   Izberite **AVDIO**.
-   Izberite **Ponastavitev**.
-  Uporabite nastavljeno vrednost.

- Če se želite vrniti na običajno predvajanje televizijskega programa, pritisnite tipko MENU (MENI).
- Če se želite vrniti v prejšnji menijski zaslon, pritisnite tipko RETURN (VRNITEV).

I/II

Stereo/dvotonski sprejem (Samo v analognem načinu)

Ko je program izbran, se ob številki programa in imenu postaje pojavijo zvočni podatki za postajo.

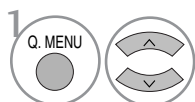

Izberite **AVDIO**.

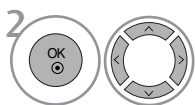

Izbere izhod zvoka.

Oddaja	Prikaz na zaslonu
Mono	MONO
Stereo	STEREO
Dual	DUAL I, DUAL II, DUAL I+II

■ Izbira mono zvoka

Če je sprejem stereo signala slab, lahko preklopite na mono. Jasnost zvoka je v mono sprejemu boljša.

■ Izbira jezika za dvotonski sprejem

Če je program mogoče sprejemati v dveh jezikih, lahko preklopite na DUAL I, DUAL II ali DUAL I+II.

DUAL I Pošlje zvočniku osnovni jezik oddaje, ki jo poslušate.

DUAL II Pošlje zvočniku drug jezik oddaje.

DUAL I+II Pošlje ločene jezik vsakemu zvočniku.

URAVNAVANJE ZVOKA IN JEZIKA

NICAM sprejem (Samo v analognem načinu)

Če je aparat opremljen z NICAM, lahko sprejemate visoko kakovostni digitalni zvočni sistem NICAM (Near Instantaneous Companding Audio Multiplex).

Izhod zvoka se lahko izbere glede na vrsto oddajanja.

-
- 1 Če sprejemate **NICAM mono**, lahko izberete **NICAM MONO** ali **FM MONO**.
 - 2 Če sprejemate **NICAM stereo**, lahko izberete **NICAM STEREO** ali **FM MONO**, če je signal za stereo slab, preklopite na **FM MONO**.
 - 3 Če sprejemate NICAM dvotonski zvok, lahko izberete **NICAM DUAL I**, **NICAM DUAL II** ali **NICAM DUAL I+II** ali **FM MONO**.
-

Izbira oddajanja zvoka zvočnikov

V načinu AV, Component, RGB in HDMI lahko izberete oddajo zvoka za levi in za desni zvočnik.

Izberite izhod zvoka.

- L+R:** Avdio signal od avdio L vhoda je poslan k levemu zvočniku in avdio signal od avdio desnega vhoda je poslan k desnemu zvočniku.
- L+L:** Avdio signal od avdio L vhoda je poslan k levemu zvočniku in k desnemu zvočniku.
- R+R:** Avdio signal od avdio desnega vhoda je poslan k levemu zvočniku in k desnemu zvočniku.

Zaslonski meni za izbiranje jezika/ države

Na televizijskem zaslonu se pojavi meni za navodili namestitve, ko ga prvič vklopite.



* Če želite spremeniti jezik/državo

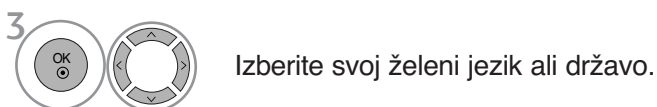

- Če se želite vrniti na običajno predvajanje televizijskega programa, pritisnite tipko MENU (MENI).
- Če se želite vrniti v prejšnji menijski zaslon, pritisnite tipko RETURN (VRNITEV).

! POZOR

- ▶ Če ne pustite, da se dokonča **vodilo skozi instalacijo** in ne prekinite z **RETURN**, ali če preokrajšate čas za OSD, se bo ta postopek toliko časa ponavljal pri vklopu aparata, dokler aparat ne bo končal z instalacijo.
- ▶ Če boste izbrali napačno državo, se lahko zgodi, da teletext ne bo pravilno pokazan na ekranu, poleg tega se bodo pojavile nekatere težave med delovanjem teletexta.
- ▶ Funkcije CI morda ni mogoče uporabiti glede na razmere oddajanja v določeni državi.
- ▶ Nadzorne tipke načina DTV morda ne bodo delovale glede na razmere oddajanja v določeni državi.
- ▶ V državah, kjer digitalno oddajanje še ni urejeno, nekatere funkcije DTV morda ne bodo delovale, kar je odvisno od pogojev digitalnega oddajanja.
- ▶ Nastavitev države »UK« naj bo aktivirana le v Veliki Britaniji.

URAVNAVANJE ZVOKA IN JEZIKA

IZBIRA JEZIKA (SAMO V DIGITALNEM NAČINU)

Avdio funkcija vam omogoča izbiro zelenega jezika avdia. Če se avdio podatki izbranega jezika ne oddajajo, se predvaja zvok v privzetem jeziku.

Funkcijo **Subtitle** (podnapisi) uporabite takrat, ko se oddajata dva ali več jezikov podnapisov. Če se podatki podnapisov v izbranem jeziku ne oddajajo, se predvajajo podnapisi v privzetem jeziku.

Če jeziki, ki ste jih izbrali kot primarne za avdio jezik in za jezik podnapisov, niso podprti, lahko izberete jezik iz sekundarne kategorije.



• Če se želite vrniti v prejšnji menijski zaslon, pritisnite tipko RETURN (VRNITEV).

< Izbira jezika avdio >

► Pri oddajanju v dveh ali več jezikih lahko izberete avdio jezik.

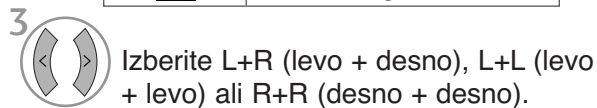
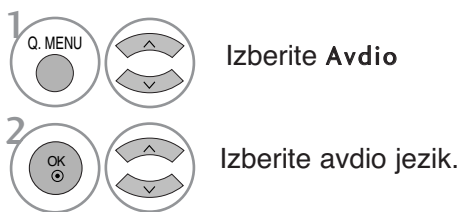

Informacije OSD jezika avdio

Zaslon	Status
N.A	Ni na voljo.
	Avdio MPEG
	Dolby Digital Audio
	Avdio za slabovidne
	Avdio za naglušne

< Izbira jezika podnapisov >

► Ko se predvaja več jezikov podnapisov, lahko zelena izberete s tipko **SUBTITLE** na daljinskem upravljalniku.

► Pritisnite gumb in izberite jezik podnapisov.

- Avdio/podnapis se lahko prikaže v enostavnejši obliki z 1 do 3 znaki, ki jih oddaja ponudnik storitev.
- Če izberete dodatni avdio (avdio za slabovidne/naglušne), le-ta lahko preglaši glavni avdio.

Informacije OSD jezika podnapisov

Zaslon	Status
N.A	Ni na voljo.
	Podnapis s pomočjo teleteksta
	Podnapis za naglušne





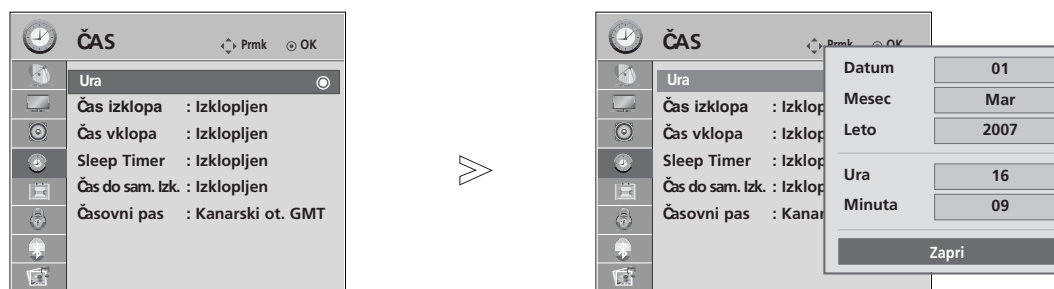

NASTAVITEV ČASA

Nastavitev ure

Ura se ob sprejemu digitalnega signala nastavi samodejno. (Uro lahko nastavite, če TV ne sprejema signala DTV.)

Čas morate nastaviti pravilno pred začetkom uporabe funkcije vklopa/izklopa časa.



-   Izberite **ČAS**.
-   Izberite **Ura**.
-   Izberite leto, datum ali čas.
-  Nastavite leto, datum in čas.

- Če se želite vrniti na običajno predvajanje televizijskega programa, pritisnite tipko MENU (MENI).
- Če se želite vrniti v prejšnji menijski zaslon, pritisnite tipko RETURN (VRNITEV).

NASTAVITEV ČASA

Samodejni vklop/izklop časovnika





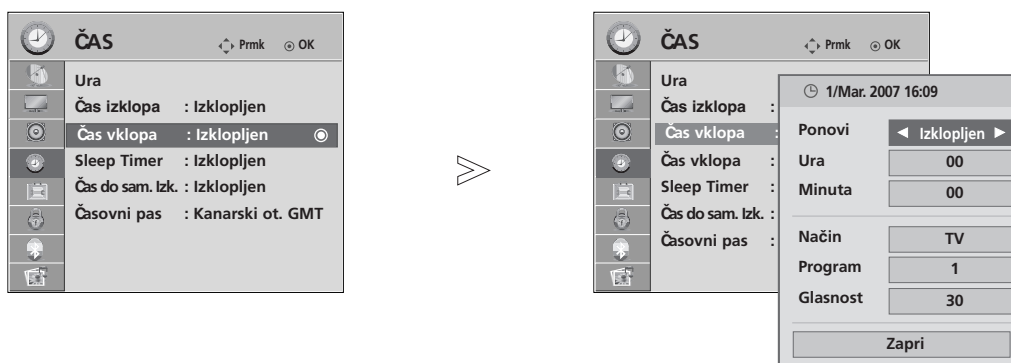

Časovnik samodejno preklopi aparat v stanje pripravljenosti po poteku vnaprej nastavljenega časa. Dve uri po tem, ko je časovnik vklopil aparat, se bo po dveh urah ponovno samodejno preklopil v stanje pripravljenosti, razno če pritisnete medtem bilo kateri gumb.

Ko ste enkrat nastavili izklop in vklop časovnika, se bo funkcija ponovila vsak dan ob istem nastavljenem času.

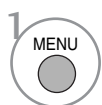
V primeru, da je čas izklopa isti kot je čas vklopa, bo čas izklopa prevladoval.

Za delovanje vklopa časovnika mora aparat biti v stanju pripravljenosti.



-   Izberite **ČAS**.
-   Izberite **Čas izklopa** ali **Čas vklopa**.
-   Izberite **Ponovi**.
-   Izberite **Izklopljen, Enkrat, Dnevno, Pon ~ Pet, Pon ~ Sob, Sob ~ Ned** ali **Ned**.
-   Nastavite uro.
-   Nastavite minute.

- Za prekinitev delovanja **Čas izklopa /Čas vklopa**, izberite **Izklopljen**.
- **Samo za funkcijo vklopa časovnika.**

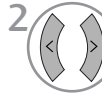
-   Izberite **Način**.
-   Izberite **TV, DTV** ali **Radio**.
-   Nastavite program.
-   Nastavite glasnost ob vklopu.

- Če se želite vrniti na običajno predvajanje televizijskega programa, pritisnite tipko **MENU (MENI)**.
- Če se želite vrniti v prejšnji menijski zaslon, pritisnite tipko **RETURN (VRNITEV)**.

Samodejna nastavitve izklopa

Če je aparat nastavljen na vklop in ne dobiva nobenih vhodnih signalov, se televizija samodejno ugasne po 10 minutah.

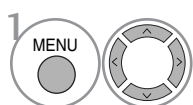
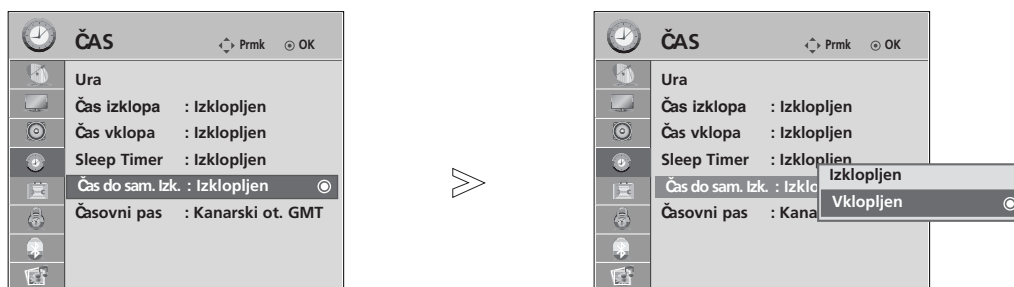

Izberite **ČAS**.

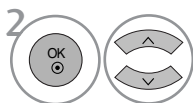

Izberite **Čas do sam. izk.**

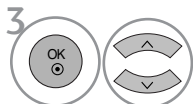

Izberite **Izklopljen** ali **Vklopljen**.

- Če se želite vrniti na običajno predvajanje televizijskega programa, pritisnite tipko MENU (MENI).
- Če se želite vrniti v prejšnji menijski zaslon, pritisnite tipko RETURN (VRNITEV).

NASTAVITEV ČASA

NASTAVITEV ČASOVNEGA PASU

Ko v meniju Time Zone (časovni pas) izberete mesto, se čas na televiziji nastavi glede na informacije o časovnem pasu in glede na GMT (greenwiški čas), ki se samodejno posredujejo prek digitalnega signala.

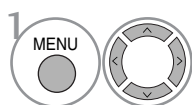

Izberite **ČAS**.

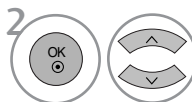

Izberite **Časovni pas**.

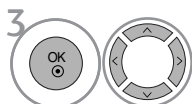

Izberite časovni pas vašega področja.



Potrdite izbiro.

Nastavitev časovnika za izklop

Ni vam treba pred spanjem nato pomisliti, da morate ugasniti aparat.

Časovnik samodejno preklopi aparat v stanje pripravljenosti, po poteku vnaprej nastavljenega časa.

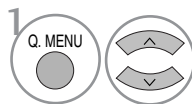

Izberite **Sleep Timer** (Časovnik za mirovanje).

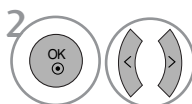

Izberite **Off** (Izključen), **10**, **20**, **30**, **60**, **90**, **120**, **180** ali **240** Min.



- Ko izklopite aparat, se sproži vnaprejšnja nastavitev časa časovnika.
- Sleep Timer (Časovnik za mirovanje) lahko nastavite tudi v meniju TIME (ČAS).

STARŠEVSKI NADZOR/OCENE

NASTAVITEV GESLA IN SISTEMA ZAKLEPANJA

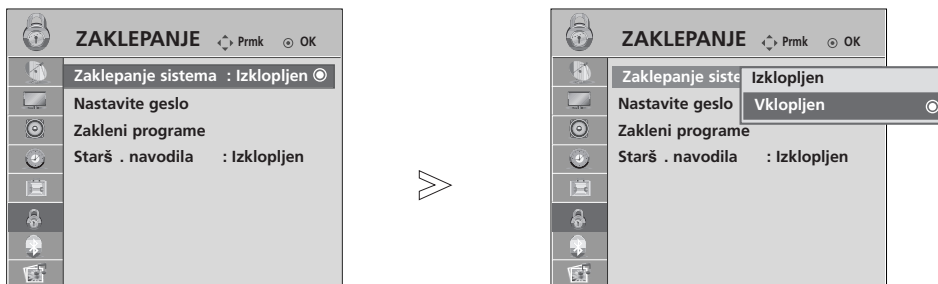
Ko prvič vnašate geslo, na daljinskem upravljalniku vtipkajte '0', '0', '0', '0'.



1   Izberite **ZAKLEPANJE**.

2   Izberite **Zaklepanje sistema**.

3   Izberite **Vkllopljen**.

4    Nastavite geslo.

5  Vnesite 4-mestno geslo.
Številko si dobro zapomnite!
Za potrditev ponovno vnesite novo geslo.

• Če ste geslo pozabili, na daljinskem upravljalniku pritisnite '7', '7', '7', '7'.

- Če se želite vrniti na običajno predvajanje televizijskega programa, pritisnite tipko MENU (MENI).
- Če se želite vrniti v prejšnji menijski zaslon, pritisnite tipko RETURN (VRNITEV).

STARŠEVSKI NADZOR/OCENE

BLOKIRANJE PROGRAMA

Blokira programe, ki jih ne želite gledati ali za katere ne želite, da bi jih gledali vaši otroci.

To funkcijo lahko uporabljate v načinu Lock System "On" (Zaklepanje sistema vklopljeno).

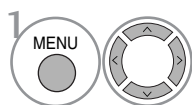
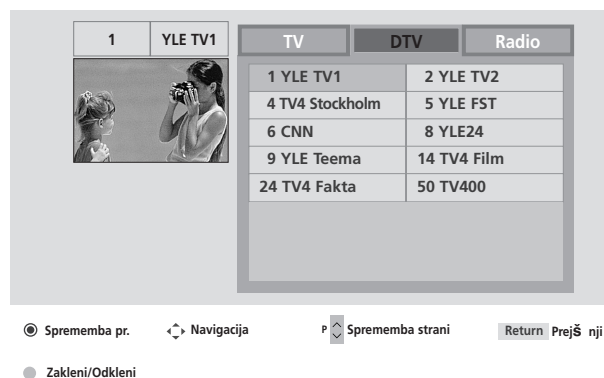
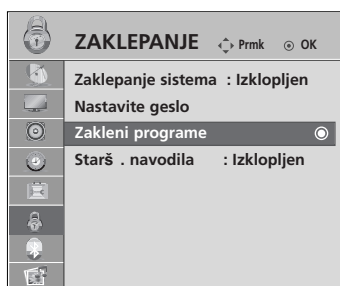

Izberite **ZAKLEPANJE**.

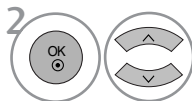

Izberite **Zakleni programe**.



Vnesite **Zakleni programe**.



Izberite program, ki ga želite zakleniti.

- Če se želite vrniti na običajno predvajanje televizijskega programa, pritisnite tipko MENU (MENI).
- Če se želite vrniti v prejšnji menijski zaslon, pritisnite tipko RETURN (VRNITEV).

STARŠEVSKI NADZOR

Ta funkcija deluje glede na informacije s postaje, ki oddaja program. Če so v signalu napačne informacije, funkcija ne deluje.

Za dostop do tega menija je treba vnesti geslo.

Ta monitor je programiran tako, da si zapomni, katere možnosti so bile nazadnje nastavljene, tudi če ga ugasnete.

Otrokom prepreči gledanje določenih televizijskih programov za odrasle v skladu s postavljenimi omejitvami.

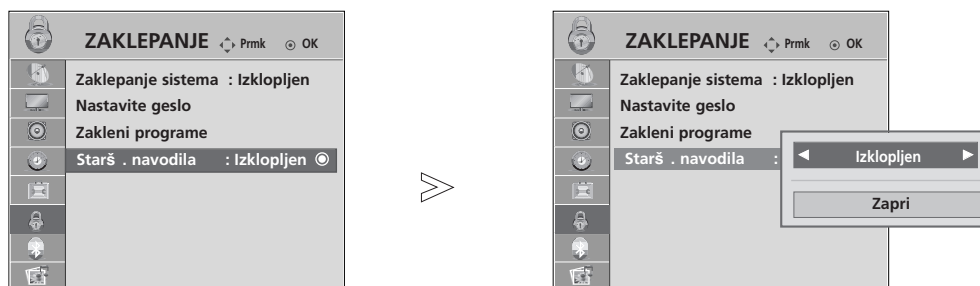

-   Izberite **ZAKLEPANJE**.
-   Izberite **Starš . navodila**.
-   Izberite ustrezne nastavitve.
-  Shranite.

- Če se želite vrniti na običajno predvajanje televizijskega programa, pritisnite tipko MENU (MENI).
- Če se želite vrniti v prejšnji menijski zaslon, pritisnite tipko RETURN (VRNITEV).

STARŠEVSKI NADZOR/OCENE

ZAPORA TIPK

Televizijo je možno tako nastaviti, da je potreben daljinski upravljalnik za kontrolo le-te funkcije. To možnost se uporablja, kadar želimo preprečiti nedovoljeno gledanje televizije.

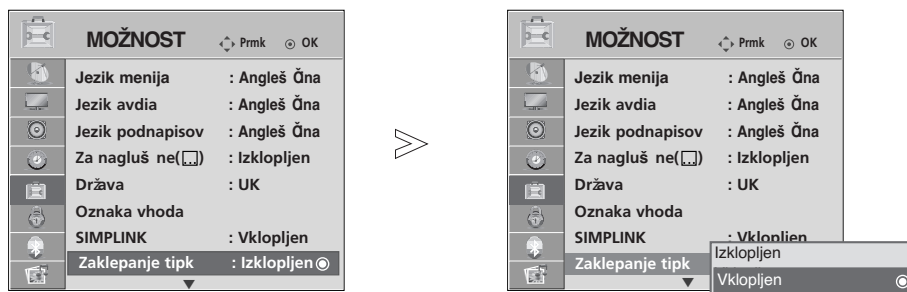

-   Izberite **MOŽNOST**.
-   Izberite **Zaklepanje tipk**.
-   Izberite **Izklopljen** ali **Vkllopljen**.
-  Shranite.

- Pri **Zaklepanje tipk** 'Vkllopljen', pritisnite na aparatu \odot / I, INPUT, P \blacktriangle ali \blacktriangledown (ali P \wedge \vee) ali POWER, INPUT, P \wedge \vee oz. tipke s številkami na daljinskem upravljalniku, ko vklopite aparat
- Če je **vklopljena zapora**, se pojavi na zaslonu '  **Tipke zaklenjene**'. Pritisnete nato poljubni gumb na sprednji plošči, medtem ko si ogledate nastavitve.

- Če se želite vrniti na običajno predvajanje televizijskega programa, pritisnite tipko MENU (MENI).
- Če se želite vrniti v prejšnji menijski zaslon, pritisnite tipko RETURN (VRNITEV).

TELETEKST

Ta funkcija ni na voljo vseh državah.

Brezplačni oddajni servis teletekst ponujajo večina televizijskih postaj. Nudi aktualne informacije o poročilih, vremenu, televizijskih programov, cenah delnicah in drugih temah.

Dekoder teleteksta te televizije podpira naslednje tekstovne sisteme SIMPLE, TOP in FAST.

SIMPLE (standardni teletekst) vsebuje določeno število strani; do določene strani z določeno vsebino pa pridemo, če vnesemo točno število te strani.

TOP in FASTEXT sta bolj moderna sistema teleteksta, ki dopuščata bolj hitro in enostavno izbiro informacij.

Vklop/izklop

Pritisnite gumb **TEXT**, da preklopite na teletekst. Na zaslonu se pojavi prva ali zadnja stran.

Naslovna vrstica prikazuje dve številki strani, ime televizijske postaje, ter datum in čas. Prva številka strani

kaže na izbor, medtem ko pokaže druga na trenutno prikazano stran.

Pritisnite gumb **TEXT**, da izklopite teletekst. Pojavi se ponovno prejšnji način.

Standardno besedilo

■ Izbiranje strani

- 1 Vnesite zaželeno številko strani kot trimestno število z številnimi tipkami.
Če boste med vnosom pritisnili napačno številko, morate najprej vnesti vse ostale številke, na kar je treba ponovno vnesti pravilno številko strani.
- 2 Gumb **P** \wedge \vee se lahko uporablja za izbor prejšnje ali naslednje strani.

Besedilo z razpredelnico strani

Vodič za uporabnika prikaže na dnu zaslona štiri polja – rdeče, zeleno, rumeno in modro polje. Rumeno polje pomeni naslednjo skupino, medtem ko kaže modro polje na naslednji blok.

■ Izbiranje bloka/skupine/strani

- 1 Z modrim gumbom lahko preidete od enega bloka na drugega.
- 2 Z rumenim gumbom pridete na naslednjo skupino s samodejno preusmeritev na naslednji blok.
- 3 Z zelenim gumbom lahko stopite na naslednjo obstoječo stran s samodejno preusmeritev na naslednjo skupino. Alternativno lahko uporabite tudi **P** \wedge gumb.
- 4 S pritiskom na rdeči gumb pridete nazaj na prejšnje poglavje. Alternativno lahko uporabite tudi **P** \vee gumb.

■ Neposreden izbor strani

Ravno tako kot pri standardnem teletekstu lahko izberete stran tako, da vnesete trimestno število s številskimi tipkami.

sistem FLOF

Strani teleteksta so na dnu zaslona barvno kodirani; izberete jih tako, da pritisnete na ustrezen barvni gumb.

■ Izbiranje strani

- 1 Pritisnite tipko T.OPT in nato uporabite tipko $\wedge \vee$, da izberete meni . Prikaže se stran s kazalom.
- 2 Izberete lahko strani, ki so barvno kodirane na spodnjem robu ekrana z istimi barvnimi gumbi.
- 3 Ravno tako kot pri standardnem teletekstu, lahko v načinu FASTEXT izberete stran tako, da vnesete trimestno število s številskimi tipkami.
- 4 Gumb P $\wedge \vee$ se lahko uporablja za izbor prejšnje ali naslednje strani.

Posebne funkcije teleteksta

- Pritisnite tipko T. OPT in nato uporabite tipko $\wedge \vee$, da izberete meni Text Option (Možnost besedila).



■ REVEAL (RAZKRIJ)

Z izbiro tega menija prikazete skrite podatke, kot na primer rešitve ugank.



■ UPDATE (POSODOBITEV)

Prikaže televizijsko sliko na zaslonu, med tem ko čakate na novo stran teleteksta.

Prikaz je v zgornjem levem kotu zaslona. Ko je posodobljena stran na voljo, bo zaslon spremenil številko strani. Če si želite ogledati posodobljeno stran teleteksta, izberite ta meni.



■ TIME (ČAS)

Ta meni izberite, ko gledate televizijski program in želite, da se v zgornjem desnem kotu zaslona prikaže ura.

Ko gledate televizijski program, pritisnite ta gumb in prikazal se vam bo čas v zgornjem desnem kotu. V načinu teleteksta, pritisnite ta gumb za izbor številke podrejene strani. Številka podrejene strani se prikaže na dnu zaslona. Za spreminjanje ali ustavljanje podrejene strani pritisnite **RDEČO / ZELENO** gumb, $< >$ ali gumb s številkam.



■ HOLD (DRŽI)

Ustavi samodejno spreminjanje strani, kar se pojavi tedaj, ko je neka stran teleteksta sestavljena iz dveh strani. Številka vseh ali posameznih podrejenih strani je običajno prikazana na zaslonu pod časom. Ko je izbran ta meni, se v zgornjem levem kotu prikaže znak za zaustavitev, samodejno menjavanje strani pa ne deluje.

DIGITALNI TELETEKST

* Ta funkcija deluje samo v VB.

Monitor omogoča dostop do digitalnega teleteksta, ki ima zelo izboljšano besedilo, grafiko itd.

Do digitalnega teleteksta je mogoče dostopati prek posebnih storitev digitalnega teleteksta in prek določenih storitev, ki oddajajo digitalni teletekst.

Če želite prikaz teleteksta v digitalnem načinu, pritisnite gumb **SUBTITLE**, možnost jezika podnapisov pa mora biti nastavljena na izklopljeno.

TELETEKST ZNOTRAJ DIGITALNE STORITVE

- 1 Digitalno storitev, ki oddaja digitalni teletekst, lahko izberete tako, da pritisnete številski gumb oziroma gumb **P** \wedge \vee . Digitalne storitve teleteksta lahko poiščete na seznamu storitev v EPG.
- 2 Sledite oznakam v digitalnem teletekstu in se pomaknite na naslednji korak tako, da pritisnete gumb **TEXT**, **OK**, \wedge \vee \langle \rangle , **RDEČ**, **ZELEN**, **RUMEN**, **MODER** gumb ali **ŠTEVILSKE** gumbe itd.
- 3 Storitve digitalnega teleteksta lahko spremenite tako, da s številskimi gumbi oziroma z gumbom **P** \wedge \vee izberete drugo storitev.



TELETEKST V DIGITALNI STORITVI

- 1 Določeno storitev, ki oddaja digitalni teletekst, lahko izberete tako, da pritisnete številski gumb oziroma gumb **P** \wedge \vee .
- 2 Teletekst lahko vklopite s pritiskom gumba **TEXT** ali barvnega gumba.
- 3 Sledite oznakam v digitalnem teletekstu in se pomaknite na naslednji korak tako, da pritisnete gumb **OK**, \wedge \vee \langle \rangle , **RDEČ**, **ZELEN**, **RUMEN**, **MODER** gumb ali **ŠTEVILSKE** gumbe itd.
- 4 Če želite izklopiti digitalni teletekst in se vrniti na gledanje televizije, pritisnite gumb **TEXT** ali barvni gumb.

Nekatere storitve omogočajo dostop do besedilnih storitev s pritiskom **RDEČEGA** gumba.



Odpravljanje težav

Video funkcija ne dela.	
Aparat ne deluje tako kot običajno.	<ul style="list-style-type: none">■ Preverite, ali je med izdelkom in daljinskim upravljalnikom nek predmet, ki je vzrok za ta problem.■ Ali so bile baterije pravilno vstavljene (+ na + in - na -)?■ Ali je nastavljen pravilen način daljinskega upravljanja: TV, STB etc.?■ Vstavite nove baterije.
Aparat se nenadoma izklopi.	<ul style="list-style-type: none">■ Ali ste nastavili časovnika?■ Preverite nastavitve za napajanje. Prekinitev napajanje.■ Pri postajah, pri katerih je aktiviran nastavljen Auto off (samodejno izklopi) ni sprejema.

Video funkcija ne dela.	
Ni slike in ni glasu	<ul style="list-style-type: none">■ Preverite ali je aparat vklopljen.■ Poskusite drug kanal. Problem je lahko povezan z oddajnikom.■ Ali ste vtaknili kabel v stensko vtičnico?■ Preverite smer antene in/ali lokacijo.■ Preverite stensko vtičnico, s katero je priključen ta izdelek tako, da vstavite priključek za napajanje drugega aparata.
Ko vklopite aparat, traja dolgo, prede se slika prikaže.	<ul style="list-style-type: none">■ To je običajno, slika je zanalašč zadržana med postopkom zagona aparata. Prosimo, da stopite v stik s servisno službo, če se slika ne pojavi po 5 minutah.
Ni barv ali slab prikaz barv ali slab prikaz slike	<ul style="list-style-type: none">■ Prilagodite barve v meniju.■ Držite zadosten odmik med aparatom in snemalnikom video filmov.■ Poskusite drug kanal. Problem je lahko povezan z oddajnikom.■ Ali so video kabli pravilno vstavljeni?■ Aktivirajte poljubno funkcijo, da se ponastavi svetlost slike.
Horizontalne/navpične črte ali slika se trese	<ul style="list-style-type: none">■ Preverite obstoj lokalnih interferenc kot npr. od električnega aparata ali drugega električnega stroja.
Slab sprejem na nekaterih kanalih	<ul style="list-style-type: none">■ Če je težava pri nekaterih postajah ali kablskih izdelkih, poskusite drugo postajo.■ Če je signal postaje slab, je treba spremeniti smer antene, da dobite bolj močan signal ali bolj močno postajo.■ Preverite vire možnih interferenc (motenj).
V slikah se pojavijo črte ali proge	<ul style="list-style-type: none">■ Preverite anteno. (Spremenite smer antene).
Ko priključujete HDMI, ni slike	<ul style="list-style-type: none">■ Preverite kabel HDMI za različico 1,3. Kabli HDMI ne podpirajo različice HDMI 1,3, povzročajo utripanje ali pa to, da na zaslonu ni prikaza. V tem primeru uporabite najnovejše kable, ki podpirajo različico HDMI 1,3.

Avdio funkcija ne dela.

Slika je v redu, vendar ni zvoka	<ul style="list-style-type: none">▪ Pritisnite gumb  + ali -.▪ Ali ste postavili glasnost na nemo? Pritisnite gumb MUTE.▪ Poskusite drug kanal. Problem je lahko povezan z oddajnikom.▪ Ali so avdio kabli pravilno vstavljeni?
Zvočniki ne oddajajo glasu	<ul style="list-style-type: none">▪ Prilagodite ravnovesje v meniju.
Nenavaden zvok, ki prihaja od notranjosti izdelka.	<ul style="list-style-type: none">▪ Sprememba vlage ali temperature ambientsa ima lahko za posledico, da oddaja nenavaden hrup, ko vklopite ali izklopite aparat, kar pa ne pomeni, da je aparat pokvarjen.
Ko priključujete HDMI ali USB, ni zvoka	<ul style="list-style-type: none">▪ Preverite kabel HDMI za različico 1,3.▪ Preverite kabel USB za različico 1,1. <p style="text-align: right;">*Ta funkcija ni na voljo pri vseh modelih.</p>

Problem je pri načinu z računalnikom (samo za način z računalnikom)

Signal je izven dosega.	<ul style="list-style-type: none">▪ Prilagodite ločljivost, vodoravno frekvenco ali navpično frekvenco.▪ Preverite vir vhoda.
Navpična črta ali proga v ozadju & vodoraven šum & nepravilen položaj	<ul style="list-style-type: none">▪ Poskusite samodejno konfiguracijo ali prilagodite uro, fazo ali H/V položaj.
Barva zaslona je nestabilna ali samo enobarvna	<ul style="list-style-type: none">▪ Preverite signalni kabel.▪ Ponovno namestite računalniško video kartico.

Vzdrževanje

Vzdrževanje prepreči predčasne motnje v delovanju. Previdno in redno čiščenje lahko podaljša življenjsko dobo vašega televizorja. Preden začnete s čiščenjem, izklopite aparat in potegnite ven kabel iz vtičnice.

Čiščenje zaslona

- 1 Tu je najboljši način, da se za nekaj časa prah ne bo prijel zaslona vašega televizorja. Navlažite mehko krpo v mešanici mlačne vode in mehčala ali detergentom za posodo. Pred začetkom brisanja televizorja morate stisniti krpo tako močno, da je skoraj suha, šele nato lahko začnete brisati zaslon.
- 2 Za čiščenje ne smete nikoli uporabljati preveč vode. Pred ponovnim vklopom televizorja, pustite, da se bo zaslon v zraku posušil.

Čiščenje ohišja

- Prah in umazanijo odstranite z mehko, suho krpo, ki ne vsebuje puhastih nitk.
- Nikoli ne smete za čiščenje ohišja uporabljati mokre krpe.

V primeru daljše odsotnosti

POZOR

- ▶ Če televizorja ne boste dalj časa (npr. zaradi potovanja) uporabljali, priporočamo, da potegnite kabel iz stenske vtičnice, s tem preprečite morebitno poškodbo televizorja zaradi udara strele ali prenapetosti.

Tehnični podatki

MODELI		32LG70**	37LG70**	42LG70**
		32LG7000-ZA	37LG7000-ZA	42LG7000-ZA
Dimenzije (širina x višina x globina)	s stojalom	797 x 597 x 227,3 mm 31,3 x 23,5 x 8,9palcev	918,6 x 684,8 x 293,4mm 36,2x 26,9 x 11,6palcev	1026,2 x 734 x 293,4 mm 40,4 x 28,8 x 11,5palcev
	brez stojala	797x 558,6x 100,5mm 31,3 x 21,9 x 3,9palcev	918,6x 635,8x 111,7mm 36,2x 25 x 4,4palcev	1026,2 x 6879 x 111,8 mm 40,4 x 270 x 4,4palcev
Teža	s stojalom	13,0kg / 28,7 lbs	18,5kg / 40,8 lbs	22,1kg / 48,7 lbs
	brez stojala	11,5kg / 25,4 lbs	15,8 kg / 34,8lbs	19,4 kg / 42,8lbs
Potrebno napajanje Poraba energije		AC100-240V~ 50/60Hz 180W	AC100-240V~ 50/60Hz 180W	AC100-240V~ 50/60Hz 230W
MODELS		47LG70**	52LG70**	
		47LG7000-ZA	52LG7000-ZA	
Dimenzije (širina x višina x globina)	s stojalom	1140,4 x 820,1 x 342,9 mm 44,8 x 32,2 x 13,5palcev	1284,4 x 898,6 x 342,9 mm 50,5 x 35,3 x 13,5palcev	
	brez stojala	1140,4 x 764,8 x 129,0 mm 44,8 x 30,1 x 5,0palcev	1284,4 x 844,6 x 129,5 mm 50,5 x 33,2 x 5,1 palcev	
Teža	s stojalom	29,8 kg / 65,7lbs	39,5 kg / 87,1 lbs	
	brez stojala	25,1 kg / 55,3 lbs	34,8kg / 76,7lbs	
Potrebno napajanje Poraba energije		AC100-240V~ 50/60Hz 300W	AC100-240V~ 50/60Hz 350W	
Televizijski sistem Programi zajeti Zunanja impedanca antene		PAL/SECAM B/G/D/K, PAL I/II, SECAM L/L' VHF: E2 ~ E12, UHF: E21 ~ E69, CATV: S1 ~ S20, HYPER: S21 ~ S47 75 Ω		
Pogoji okolja	Delovalna temperatura Delovalna vlažnost	0 ~ 40°C / 32 ~ 104°F Manj kot 80%		
	Temperatura skladišča Vlažnost skladišča	-20 ~ 60°C / -4 ~ 140°F Manj kot 85%		

- Podatki zgoraj se lahko spremenijo brez vnaprejšnjega obvestila zaradi izboljšanja kakovosti.

DODATEK

MODELI		50PG70**	60PG70**
		50PG7000-ZB	60PG7000-ZB
Dimenzije (širina x višina x globina)	s stojalom	1235,6 x 849,3 x 364,1 mm 48,6 x 33,4 x 14,3 inches	1455 x 985 x 414 mm 57,3 x 38,8 x 16,3 palcev
	brez stojala	1235,6 x 792,8 x 79,6 mm 48,6 x 31,2 x 3,1 palcev	1455 x 924,8 x 84,1 mm 57,3 x 36,4 x 3,3 palcev
Teža	s stojalom	45,65 kg / 100,6 lbs	62,4kg / 137,6 lbs
	brez stojala	41,7kg / 91,9lbs	54,9 kg / 121,0 lbs
Potrebno napajanje Poraba energije		AC100-240V~ 50/60Hz 520W	AC100-240V~ 50/60Hz 700W
Televizijski sistem Programi zajeti Zunanja impedenca antene		PAL/SECAM B/G/D/K, PAL I/II, SECAM L/L' VHF: E2 ~ E12, UHF: E21 ~ E69, CATV: S1 ~ S20, HYPER: S21 ~ S47 75 Ω	
Pogoji okolja	Delovalna temperatura Delovalna vlažnost	0 ~ 40°C / 32 ~ 104°F Manj kot 80%	
	Temperatura skladišča Vlažnost skladišča	-20 ~ 60°C / -4 ~ 140°F Manj kot 85%	

- Podatki zgoraj se lahko spremenijo brez vnaprejšnjega obvestila zaradi izboljšanja kakovosti.

Programiranje kode v daljinski krmilnik

Daljinski upravljalnik je izdelek z več znamkami ali pa univerzalni izdelek. Programirate ga lahko tako, da bo z njim možno upravljanje večina aparatov drugih proizvajalcev, ki le-to dopuščajo. Lahko se zgodi, da pri nekateri modelih upravljanje z daljinskim upravljalnikom ne bo možno.

Programiranje kode v daljinski krmilnik

- 1 Preverite vaš daljinski upravljalnik.
Če želite ugotoviti ali lahko vaš daljinski upravljalnik upravlja tudi druge naprave brez programiranja, vklopite napravo, kot je na primer TV komunikator (STB), in pritisnite ustrezen gumb na daljinskem upravljalniku (na primer STB) za nastavitev načina, upravljalnik pa usmerite proti napravi. Preskusite gumba **POWER** in **P** \wedge \vee , da preverite, ali se naprava pravilno odziva. Če ni odziva, morate daljinskega upravljalnika programirati, da bo lahko upravljal s komponentami.
- 2 Vklopite komponento, ki jo nameravate programirati, nato pritisnite na daljinskem upravljalniku ustrezen gumb za način (kot je **STB**). Gumb daljinskega upravljalnika zaželeno enoto se zasveti.
- 3 Ko pritisnete istočasno gumb **MENU** in **MUTE**, je daljinski krmilnik pripravljen za programiranje kod.
- 4 Vnesite številko kode z oštevilčenimi gumbi na daljinskem upravljalniku. Ustrezne kode za programiranje za vašo komponento najdete na naslednjih straneh. Če je bila koda pravila, se bo aparat izklopil.
- 5 Pritisnite gumb **MENU**, da shranite kodo.
- 6 Preverite funkcije daljinskega upravljalnika, da se prepričate o pravilnem delovanju komponente. Če komponenta ne deluje pravilno, ponovite korake od 2. točke naprej.

HDSTB

Znamka	Kode	Znamka	Kode	Znamka	Kode
ALPHASTAR DSR	123	HOUSTON TRACKER	033 037 039 051	PROSAT	072
AMPLICA	050		057 104	RCA	066 106
BIRDVIEW	051 126 129	HUGHES	068	REALISTIC	043 074
CHANNEL MASTER	013 014 015 018 036 055	JANIEL	060 147	SAMSUNG	123
CHAPARRAL	008 009 012 077	JERROLD	061	SATELLITE SERVICE CO	028 035 047 057 085
CITOH	054	KATHREIN	108	SCIENTIFIC ATLANTA	032 138
CURTIS MATHES	050 145	LEGEND	057	SONY	103
DRAKE	005 006 007 010 011 052 112 116 141	LG	001	STARCAST	041
DX ANTENNA	024 046 056 076	LUTRON	132	SUPER GUIDE	020 124 125
ECHOSTAR	038 040 057 058 093 094 095 096 097 098 099 100 122	LUXOR	062 144	TEECOM	023 026 075 087 088 090 107 130 137
ELECTRO HOME	089	MACOM	010 059 063 064 065	TOSHIBA	002 127
EUROPLUS	114	MEMOREX	057	UNIDEN	016 025 042 043 044 045 048 049 078 079 080 086 10 135 136
FUJITSU	017 021 022 027 133 134	NEXTWAVE	028 124 125	VIEWSTAR	115
GENERAL INSTRUMENT	003 004 016 029 031 059 101	NORSAT	069 070	WINEGARD	128 146
HITACHI	139 140	PACE SKY SATELLITE	143	ZENITH	081 082 083 084 091 120
		PANASONIC	060 142		
		PANSAT	121		
		PERSONAL CABLE	117		
		PHILIPS	071		
		PICO	105		
		PRESIDENT	019 102		
		PRIMESTAR	030 110 111		

IR KODE

1. Priključitev

- Daljinski upravljalnik povežite z vrati daljinskega upravljalnika na televizorju.

2. IR kode daljinskega upravljalnika

- Izhodna oblika valovanja

Enojni impulz, moduliran s signalom 37,917 KHz pri 455 KHz

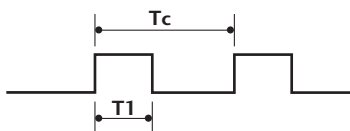

Nosilna frekvenca
 $FCAR = 1/TC = fOSC/12$
 Razmerje trajanja impulzov
 $= T1/TC = 1/3$

- Konfiguracija spektra

Prvi okvir

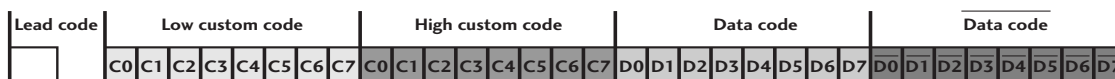

Ponovi okvir

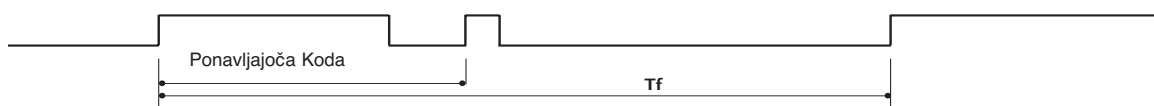

- Glavna koda

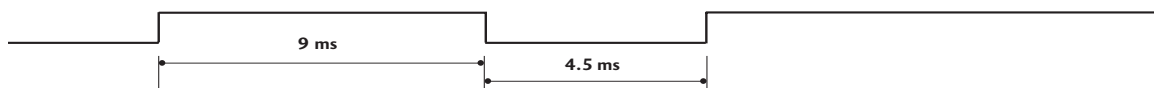

- Ponavljajoča koda

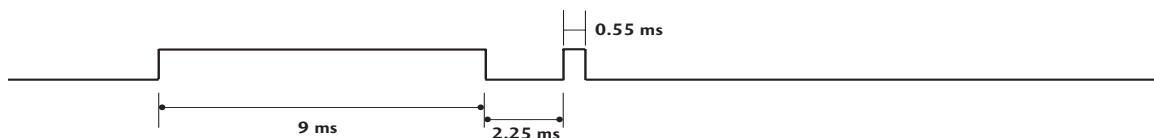

- A Opis bita

Bitov "0"

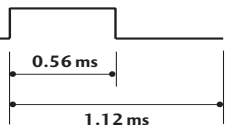

Bitov "1"

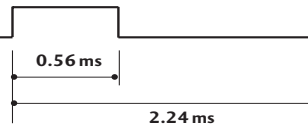

- A Interval spektra: Tf

Valovanje se prenaša, dokler je pritisnjena tipka.

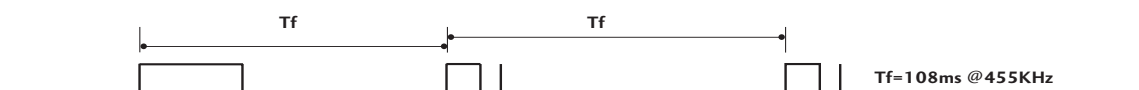

DODATEK

Koda (hexa)	Funkcija	Opomba
08	POWER	Tipka na daljinskem upravljalniku (Vklop/izklop)
0B	INPUT	Tipka na daljinskem upravljalniku
f0	TV/RADIO	Tipka na daljinskem upravljalniku
45	Q.MENU	Tipka na daljinskem upravljalniku
43	MENU	Tipka na daljinskem upravljalniku
AB	GUIDE	Tipka na daljinskem upravljalniku
07	Left (<)	Tipka na daljinskem upravljalniku
06	Right (>)	Tipka na daljinskem upravljalniku
40	Up (^)	Tipka na daljinskem upravljalniku
41	Down (v)	Tipka na daljinskem upravljalniku
44	OK(●)	Tipka na daljinskem upravljalniku
28	VRNITEV	Tipka na daljinskem upravljalniku
AA	INFO ⓘ	Tipka na daljinskem upravljalniku
30	AV MODE	Tipka na daljinskem upravljalniku
02	↖ +	Tipka na daljinskem upravljalniku
03	↖ -	Tipka na daljinskem upravljalniku
00	P ^	Tipka na daljinskem upravljalniku
01	P v	Tipka na daljinskem upravljalniku
1E	FAV	Tipka na daljinskem upravljalniku
09	MUTE	Tipka na daljinskem upravljalniku
10 ~ 19	Gumbi s števkami od 0~9	Tipka na daljinskem upravljalniku
53	LIST	Tipka na daljinskem upravljalniku
1A	Q.VIEW	Tipka na daljinskem upravljalniku
72	MODER	Tipka na daljinskem upravljalniku
71	RUMEN	Tipka na daljinskem upravljalniku
63	ZELEN	Tipka na daljinskem upravljalniku
61	RDEC	Tipka na daljinskem upravljalniku
20	TEXT	Tipka na daljinskem upravljalniku
21	T.Option	Tipka na daljinskem upravljalniku
39	SUBTITLE	Tipka na daljinskem upravljalniku
BD	●(Record)	Tipka na daljinskem upravljalniku
7E	SIMPLINK	Tipka na daljinskem upravljalniku

NASTAVITEV ZUNANJIH UPRAVLJALNIH NAPRAV

Nastavitev RS-232C

V vhod RS-232C (serijska vrata) vklopite zunanjo upravljalno napravo (npr. računalnik ali avdio/video upravljalni sistem), da lahko prek nje upravljate z izdelkom.

Serijska vrata upravljalne naprave povežite z vhom RS-232C na hrbtni strani televizorja.

Opomba: Povezovalnih kablov RS-232C ne dobite skupaj z izdelkom.

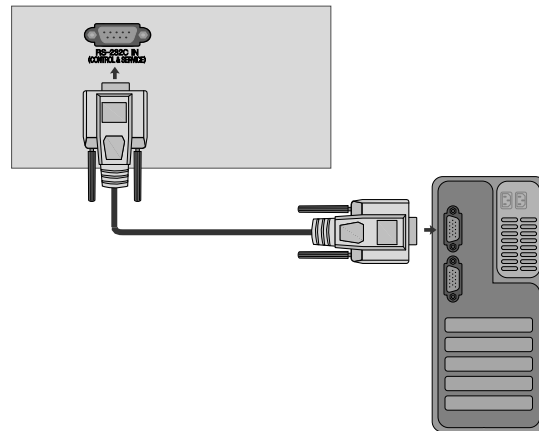

Vrsta priključka; D-Sub 9-Pin Male

Š	Ime vmesnika pin
1	No connection (Ni povezave)
2	RXD – Receive data (Sprejeti podatki)
3	TXD – Transmit data (Poslani podatki)
4	DTR – DTE side ready (Podatkovni terminal pripravljen)
5	GND
6	DSR – DCE side ready (Podatki pripravljeni za pošiljanje)
7	RTS – Ready to send (Zahteva po pošiljanju)
8	CTS – Clear to send (Čisto za pošiljanje)
9	No connection (Ni povezave)

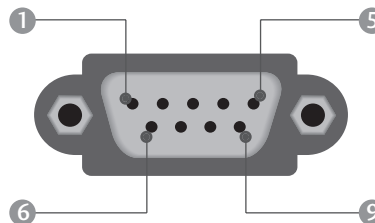

Konfiguracije RS-232C

7-žična konfiguracija (Standard RS-232C)

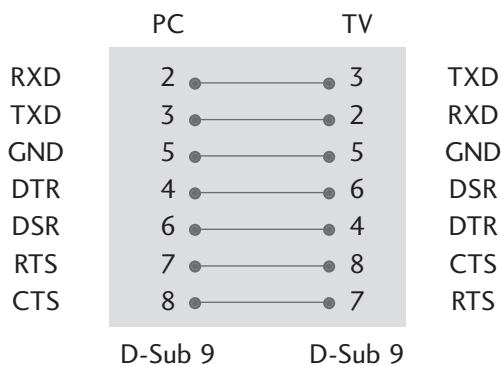

3-žična konfiguracija (Ni standard)

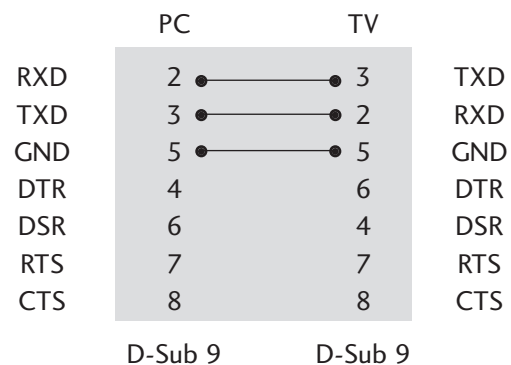

ID televizorja

S to funkcijo določite številko ID.

Glejte Povezovanje podatkov na strani. ► p.128

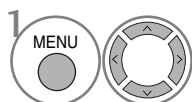
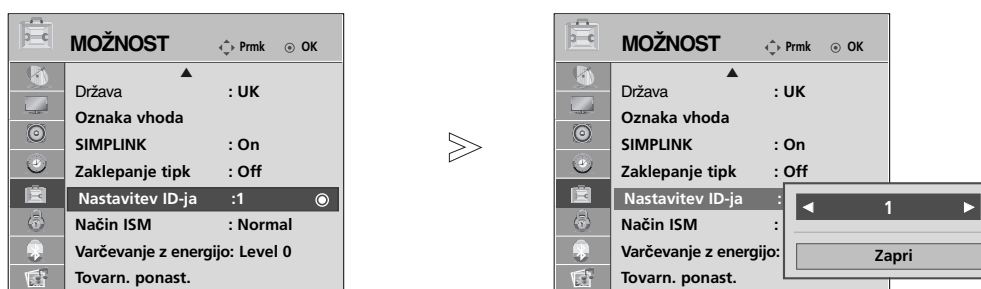

Izberite **MOŽNOST**.

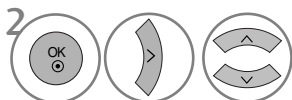

Izberite **Nastavitev ID-ja**.

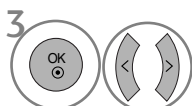

Če želite izbrati želeni ID televizorja, nastavite ID.
Obseg možnih nastavitve številke ID je od 1 do 99.

- Če se želite vrniti v prejšnji menijski zaslon, pritisnite tipko RETURN (VRNITEV).

Komunikacijski parametri

- Hitrost prenosa: 9600 bps (UART)
- Dolžina podatkov: 8 bitov
- Pariteta: brez
- Stop bit: 1 bit
- Komunikacijska koda: koda ASCII
- Uporabite crossover (križni) kabel.

Seznam ukazov

	COMMAND 1	COMMAND 2	DATA (Število hexa)
01. Napajanje	k	a	00 ~ 01
02. Format slike	k	c	Glejite str. 126
03. Izklop zaslona	k	d	00 ~ 01
04. Izklop zvoka	k	e	00 ~ 01
05. Nastavitev glasnosti	k	f	00 ~ 64
06. Kontrast	k	g	00 ~ 64
07. Svetlost	k	h	00 ~ 64
08. Barva	k	i	00 ~ 64
09. Odtenek	k	j	00 ~ 64
10. Ostrina	k	k	00 ~ 64
11. Izbira OSD	k	l	00 ~ 01
12. Način zaklepanja daljinskega upravljalnika	k	m	00 ~ 01
13. Ravnovesje	k	t	00 ~ 64
14. Temperatura barve	k	u	00 ~ 02
15. Neobičajno stanje	k	z	00 ~ a
16. Metoda ISM	j	p	Glejite str. 127
17. Varčevanje z energijo		q	00 ~ 04
18. Samodejna konfiguracija	j	u	01
19. Izenačevanje	j	v	Glejite str. 128
20. Prilagajanje kanalov	m	a	Glejite str. 128
21. Ukaz za dodajanje/preskok kanala	m	b	00 ~ 01
22. Tipka	m	c	Koda ključa
23. Kontrolna lučka	m	g	00 ~ 64
24. Glavni	x	b	Glejite str. 129

* Ko nastavljate ukaze 15-24, se meni ne prikaže na zaslonu.

Protokol posredovanja/sprejemanja

Seznam ukazov

[Command1][Command2][][Set ID][][Data][Cr]

* [Command 1] : Prvi ukaz za upravljanje s televizorjem.
(j, k, m ali x)

* [Command 2] : Drugi ukaz za upravljanje s televizorjem.

* [Set ID] : ID televizorja nastavite tako, da v meniju z možnostmi izberete željeno številko ID zaslona.

Obseg možnih nastavitev je od 1 do 99. Če za ID televizorja izberete 0, je pod nadzorom vse, kar je povezano s televizorjem. ID televizorja je označen kot število (1–99) na meniju in kot hexa število (0x0–0x63) po protokolu posredovanja/sprejemanja.

* [DATA] : Za prenos podatkov ukazov.

Prenos podatkov FF za ogled stanja ukazov.

* [Cr] : Odgovor ponudnika ASCII koda '0x0D'

* [] : ASCII koda 'presledek (0*20)'

OK Potrditev

[Command2][][Set ID][][OK][Data][x]

*S tem formatom posreduje televizor potrditev, ko sprejema običajne podatke. Če so podatki v obliki za branje, označuje trenutno stanje podatkov. Če so podatki v obliki za zapisovanje, podatke računalnika vrne.

Od Potrditev

[Command2][][Set ID][][NG][Data][x]

*S tem formatom posreduje televizor potrditev, ko sprejema neobičajne podatke od.

Podatek 00: Nezakonita koda

01. Napajanje (Ukazni niz : k a)

- ▶ Za vklop/izklop televizorja.

Prenos

[k][a][][Set ID][][Data][Cr]

Podatek 00 : izklop televizorja 01 : izklop televizorja

Potrditev

[a][][Set ID][][OK/NG][Data][x]

- ▶ Za prikaz Vklp/izklop televizorja.

Prenos

[k][a][][Set ID][][FF][Cr]

Potrditev

[a][][Set ID][][OK/NG][Data][x]

- * Če druge funkcije prenašajo podatke '0xFF' v tem formatu, potrditveni podatki poročajo o stanju vsake funkcije.
- * Če je televizor vklopljen, se lahko na zaslonu pojavi-jo sporočila, kot so »OK Ack«, »Error Ack« in druga.

02. Format slike (Ukazni niz : k c) (Velikost glavne slike)

- ▶ Za nastavev formata slike. (Glavni format slike)
Obliko zaslona lahko nastavite tudi v hitrem meni-ju ali v meniju »Slika«, kjer izberete Aspect Ratio (Slikovno razmerje).

Prenos

[k][c][][Set ID][][Data][Cr]

Podatek 01 : Normal screen (4:3)	06 : Original
02 : Wide screen (16:9)	07 : 14:9
04 : Zoom1	09 : Just Scan
05 : Zoom2	

Potrditev

[c][][Set ID][][OK/NG][Data][x]

- * Če za vnos uporabite PC, lahko izberete format 16 :9 ali 4 : 3.
- * V načinih DTV/HDMI (1080i 50Hz/60Hz, 720p 24Hz/50Hz/60Hz, 1080p 24Hz/30Hz/50Hz/60Hz), Component(720p, 1080i, 1080p 50Hz/60Hz) je na voljo možnost Just Scan (povečanje slike ne vpli-va na kakovost slike v visoki ločljivosti).

03. Izklop zaslona (Ukazni niz : k d)

- ▶ Za vklop/izklop zaslona.

Prenos

[k][d][][Set ID][][Data][Cr]

Podatek 00 : Vklp zaslona
01 : Izklop zaslona

Potrditev

[d][][Set ID][][OK/NG][Data][x]

04. Izklop zvoka (Ukazni niz : k e)

- ▶ Za vklop/izklop zvoka.
Zvok lahko vklopite ali izklopite tudi s tipko MUTE (TIHO) na daljinskem upravljalniku.

Prenos

[k][e][][Set ID][][Data][Cr]

Podatek 00 : Volume mute on (Volume off)
01 : Volume mute off (Volume on)

Potrditev

[e][][Set ID][][OK/NG][Data][x]

05. Nastavev glasnosti (Ukazni niz : k f)

- ▶ Za nastavev glasnosti.
Glasnost lahko nastavite tudi s tipko VOL na daljinskem upravljalniku.

Prenos

[k][f][][Set ID][][Data][Cr]

Podatek Min : 00 ~ Maks : 64

- * Glejte Povezovanje podatkov 1. Glejte. 128

Potrditev

[f][][Set ID][][OK/NG][Data][x]

06. Kontrast (Ukazni niz : k g)

- ▶ Za nastavev kontrasta zaslona.
Kontrast lahko nastavite tudi v meniju PICTURE(SLIKA).

Prenos

[k][g][][Set ID][][Data][Cr]

Podatek Min : 00 ~ Maks : 64

- * Glejte Povezovanje podatkov 1. Glejte str. 128

Potrditev

[g][][Set ID][][OK/NG][Data][x]

07. Svetlost (Ukazni niz : k h)

- ▶ Za nastavev svetlosti zaslona.
Svetlost lahko nastavite tudi v meniju PICTURE (SLIKA).

Prenos

[k][h][][Set ID][][Data][Cr]

Podatek Min : 00 ~ Maks : 64

- * Glejte Povezovanje podatkov 1. Glejte str. 128

Potrditev

[h][][Set ID][][OK/NG][Data][x]

08. Barva (Ukazni niz : k i)

- ▶ Za nastavev barve slike.
Ostrino lahko nastavite tudi v meniju PICTURE (SLIKA).

Prenos

[k][i][][Set ID][][Data][Cr]

Podatek Min : 00 ~ Maks : 64

- * Glejte Povezovanje podatkov 1. Glejte str. 128

Potrditev

[i][][Set ID][][OK/NG][Data][x]

09. Odtenek (Ukazni niz : k j)

- ▶ Za nastavitve odtenka zaslona.
Ostrino lahko nastavite tudi v meniju SLIKA.

Prenos

[k][j][][Set ID][][Data][Cr]

Podatek Min : 00 ~ Maks : 64

* Glejte Povezovanje podatkov 1. Glejte str. 128

Potrditev

[j][][Set ID][][OK/NG][Data][x]

10. Ostrina (Ukazni niz : k k)

- ▶ Za nastavitve ostrine zaslona.
Ostrino lahko nastavite tudi v meniju PICTURE (SLIKA).

Prenos

[k][k][][Set ID][][Data][Cr]

Podatek Min : 00 ~ Maks : 64

* Glejte Povezovanje podatkov 1. Glejte str. 128

Potrditev

[k][][Set ID][][OK/NG][Data][x]

11. Izbira OSD (Ukazni niz : k l)

- ▶ Če želite z uporabo daljinskega upravljalnika vključiti ali izklopiti OSD (prikaz na zaslonu).

Prenos

[k][l][][Set ID][][Data][Cr]

Podatek 00: Izklopljen OSD 01 : Vkllopljen OSD

Potrditev

[l][][Set ID][][OK/NG][Data][x]

12. Način zaklepanja daljinskega upravljalnika (Ukazni niz : k m)

- ▶ Za zaklepanje kontrolnih tipk na televizorju in daljinskem upravljalniku.

Prenos

[k][m][][Set ID][][Data][Cr]

Podatek 00: Izklopljen zaklepanje 01 : Vkllopljen zaklepanje

Potrditev

[m][][Set ID][][OK/NG][Data][x]

* Če ne uporabljate daljinskega upravljalca, uporabite ta način.

Ko je televizor vklopljen/izklopljen, je zaklepanje zunanjih kontrolnih tipk

13. Ravnesesje (Ukazni niz : k t)

- ▶ Za nastavitve ravnesesja.
Ravnesesje lahko nastavite tudi v meniju AUDIO(ZVOK).

Prenos

[k][t][][Set ID][][Data][Cr]

Podatek Min : 00 ~ Maks : 64

* Glejte Povezovanje podatkov 1. Glejte str. 128

Potrditev

[t][][Set ID][][OK/NG][Data][x]

14. Temperatura barve (Ukazni niz : k u)

- ▶ Za nastavitve temperature barve. Temperaturo barve lahko nastavite tudi v meniju SLIKA.

Prenos

[k][u][][Set ID][][Data][Cr]

Podatek 00: Srednje 01: Hladna 02: Topla

Potrditev

[u][][Set ID][][OK/NG][Data][x]

15. Neobičajno stanje (Ukazni niz : k z)

- ▶ Za prepoznavanje neobičajnega stanja.

Prenos

[k][z][][Set ID][][FF][][Cr]

Podatki FF: Branje

Potrditev

[z][][Set ID][][OK/NG][Data][x]

Podatek 00: Izklop televizorja z daljinskim upravljalcem.

01: Izklop televizorja s funkcijo Auto sleep
(Samodejno mirovanje).

02: Izklop televizorja s funkcijo RS-232C.

03: 5V napajanje ne deluje

04: AC napajanje ne deluje

05: Izklop televizorja s funkcijo Fan Alarm.

06: Izklop televizorja s funkcijo Čas za izklop

07: Ni signala (Televizor vklopljen)

08: Ni ključa

a: Izklopite televizor z zaznavanjem enote AV.

* Ta funkcija je samo za branje.

16. Metoda ISM (SAMO ZA PLAZMA TELEVIZORJE) (Ukazni niz : j p)

- ▶ Za nadzor funkcije Način ISM. Funkcijo ISM Method (Metoda ISM) lahko nastavite tudi v meniju OPTION (MOŽNOST).

Prenos

[j][p][][Set ID][][Data][Cr]

Podatek 00: Normalno

01: Belo izprano

02: Kroženje

03: Obrnjeno

Potrditev

[p][][Set ID][][OK/NG][Data][x]

DODATEK

17. Power Saving (Varčevanje z energijo – samo za plazma televizorje) (Ukazni niz : j q)

- ▶ Za zmanjšanje porabe energije televizorja. Funkcijo Low Power (Manjša poraba) lahko nastavite tudi v meniju OPTION (MOŽNOST).

Prenos

```
[j][q][ ][Set ID][ ][Data][Cr]
```

Podatki Min :od 00 do največ 04 (*prenos prek heksadecimalne kode)

Potrditev

```
[q][ ][Set ID][ ][OK/NG][Data][x]
```

18. Samodejna konfiguracija (Ukazni niz : j u)

- ▶ Za samodejno nastavitve položaja in zmanjšanje trensenja slike. Deluje samo v načinu RGB (PC).

Prenos

```
[j][u][ ][Set ID][ ][Data][Cr]
```

Podatki 01: Nastavljanje

Potrditev

```
[u][ ][Set ID][ ][OK/NG][Data][x]
```

19. Izenačevanje (Ukazni niz : j v)

- ▶ Za nastavitve izenačevanja.

Prenos

```
[j][v][ ][Set ID][ ][Data][Cr]
```

MSB

LSB

0	0	0	0	0	0	0	0
---	---	---	---	---	---	---	---

└─ Frekvenca ─┘

└─ Podatki ─┘

7	6	5	Frekvenca	4	3	2	1	0
0	0	0	80Hz	00000 ~10010				
0	0	1	220Hz					
0	1	0	470Hz					
0	1	1	1 KHz					
1	0	0	2.2KHz					
1	0	1	4.7KHz					
1	1	0	12KHz					

Potrditev

```
[v][ ][Set ID][ ][OK/NG][Data][x]
```

20. Prilagajanje kanalov (Ukazni niz : m a)

- ▶ Izberite program za naslednjo številko.

Prenos

```
[m][a][ ][Set ID][ ][Data0][ ][Data1][ ][Data2][Cr]
```

Podatek00 : High channel data

Podatek01 : Low channel data

npr. št. 47 -> 00 2F (2FH)

št. 394 -> 01 88 (188H),

DTV pt. 0 -> brez pomena

Podatek02 0x00 : ATV Main,

0x10 : DTV Main

Obseg podatkov programa

Analogno - Min: 00 ~ Maks: 63 (0~99)

Digitalno - Min: 00 ~ Maks: 3E7 (0~999)

Potrditev

```
[a][ ][Set ID][ ][OK/NG][Data][x]
```

Podatek Min: 1 ~ Maks: FF

21. Ukaz za dodajanje/preskok kanala (Command: m b)

- ▶ Nastavitev stanja za preskok trenutnega programa.

Prenos

```
[m][b][ ][Set ID][ ][Data][Cr]
```

Podatki 00 : Skip(Preskoči)

01 : Add

Potrditev

```
[b][ ][Set ID][ ][OK/NG][Data][x]
```

* Povezovanje pdoatkov 1

```
00 : Step 0
...
A : Step 10 (Set ID 10)
...
F : Step 15 (Set ID 15)
10 : Step 16 (Set ID 16)
...
64 : Step 100
...
6E : Step 110
...
73 : Step 115
74 : Step 116
...
C7 : Step 199
...
FE : Step 254
FF : Step 255
```

* Povezovanje pdoatkov 2

```
00 : -40
01 : -39
02 : -38
...
28 : 0
...
4E : +38
4F : +39
50 : +40
```

22. Zahtevani Podatki o programu (Ukazni niz : m c)

► Za pošiljanje zahtevanih podatkov o programu
Prenos

[m][c][][Set ID][][Data][Cr]

Podatek koda ključa – glejte stran 122.

Potrditev

[c][][Set ID][][OK/NG][Data][x]

23. Kontrolna lučka (Ukazni niz : m g) (samo za televizorje LCD)

► Za upravljanje kontrolne lučke.
Prenos

[m][g][][Set ID][][Data][Cr]

Podatki : Podatki Min: 00 ~ Največ: 64 (prenos prek heksadecimalne kode)

Potrditev

[g][][Set ID][][OK/NG][Data][x]

24. Izbira vnosa (Ukazni niz : x b) (Vnos glavne slike)

► Za izbiro vira predvajanja glavne slike.
Prenos

[x][b][][Set ID][][Data][Cr]

Struktura podatkov

MSB				LSB			
0	0	0	0	0	0	0	0
└─ Zunanji vhod ─┘				└─ Številka vhoda ─┘			

Zunanji vhod				Podatki
0	0	0	0	DTV
0	0	0	1	Analogno
0	0	1	0	AV
0	1	0	0	Komponenta
0	1	0	1	RGB/DTV-PC
1	0	0	1	HDMI/DTV-PC

Številka vhoda				Data
0	0	0	0	Vhod 1
0	0	0	1	Vhod 2
0	0	1	0	Vhod 3
0	0	1	1	Vhod 4

Potrditev

[b][][Set ID][][OK/NG][Data][x]

Obvestilo o odprtokodni programski opremi

Obvestilo o odprtokodni programski opremi

Za naslednje izvršljive licence GPL in knjižnice LGPL/MPL, ki so uporabljene v tem izdelku, veljajo licenčni dogovori o GPL2.0/LGPL2.1/MPL1.1:

Izvršljive licence GPL:

- Linux kernel 2.6
- busybox

Knjižnice LGPL:

- glibc

Knjižnice MPL:

- Nanox

Podjetje LG Electronics ponuja možnost, da kupite izvorno kodo na plošči CD-ROM za plačilo, ki pokriva stroške takšne distribucije, kot so stroški medija, pošiljanja in obravnavanja prošnje, ki jo podjetju LG Electronics pošljete po e-pošti na naslov:

Opensource@lge.com

Ta ponudba velja tri (3) leta od dneva, ko vam je podjetje LG Electronics prodalo izdelek.

Prevodi licenc GPL, LGPL so na voljo tukaj: <http://www.gnu.org/licenses/old-licenses/gpl-2.0-translations.html>, <http://www.gnu.org/licenses/old-licenses/lgpl-2.1-translations.html>.

- Ta programska oprema deloma temelji na delu skupine Independent JPEG Group.
- Ta programska oprema vključuje knjižnico libpng, ki je knjižnica za PNG.
- Ta programska oprema vključuje knjižnico Zlib, ki je knjižnica za kompresijo, ki sta jo razvila Jean-loup Gailly in Mark Adler. Avtorske pravice (C) 1995-2005 Jean-loup Gailly in Mark Adler.

LG Electronics Inc.