



使用说明书

DVD 家庭影院系统

型号：HT762TZ

主机 - HT762TZ-A2
音箱 - SH72TZ-S, SH72TZ-C,
SH72TZ-W



在使用本产品之前，请您仔细阅读该说明书，并请妥善保存，以备将来需要。



小心：为了减少电击的危险 请勿拆下前盖(或后盖)
内部没有任何用户可以维修的零部件
如需维修,请联系专业维修人员。



三角形内的闪电箭头符号警示用户,产品外壳存在未绝缘的危险电压,会产生对人身造成电击的危险。



三角形内的惊叹号提醒用户,随设备一起提供的印刷品中包含重要的操作和维护(维修)指南。

警告：为了减少火灾或电击的危险,请勿使此产品淋雨或暴露在潮湿的空气中。

警告：不要将此设备安装在狭窄的空间中,例如书柜或类似的空间。

小心：不要挡住任何通风孔。按照制造商的使用说明进行安装。

机壳上的槽和开孔供通风之用,以确保产品能够可靠工作并防止内部过热。

请不要将此产品放置在床上、沙发上、地毯或其它类似物品上,以免堵住通风孔。此产品不能采用内置式安装,如安装在书架或其它架子上,除非制造商的说明书中允许这样安装。

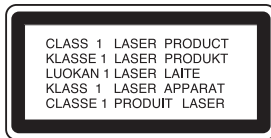

小心：

本产品使用了激光系统。

为了确保正确使用本产品,请仔细阅读本手册并妥善保管以备后用。如设备需要维修,请联系授权的服务中心。

使用非本手册指定的遥控器、调节器或功能可能导致辐射的危险。

为了避免直接暴露在激光中,请不要打开外壳。

打开时会产生激光辐射。请勿直视此光线。

小心：本设备不能暴露在水中,也不能滴入或溅入水分。也不能将任何装有液体的物品如花瓶放置在设备上。

电源线注意事项

多数电器都建议使用专用电路；

也就是说,单个插座电路只供该电器使用,并且没有额外的插座或分支电路。请检查此用户手册中的规格页加以确认。

请不要让电源插座过载。插座过载、插座松动或损坏、电线加长、电线磨损、电线损坏或出现裂纹都会产生危险。出现任何一种情况都会导致电击或火灾。请定期检查电器电源线,如果有损坏的迹象,拔下插头,停止使用此电器,然后使用经过认可的电源线将其更换。

保护电源线不受物理或机械破坏,如缠绕、弯曲、挤压、卡在门里或者在上面踩踏。注意保护好插头、插座和电器电源线引出部位。

若要断开电源,请拔出电源线插头。安装本产品时,确保电源插头方便使用。

介绍	
维护和服务	3
使用前	4
前面板/后面板	5
遥控器	6
安装和设置	
TV 连接	7
可选设备连接	8
天线连接	8
安装和连接音箱	9
连接音箱系统	9
HDMI 连接	10
在屏幕上显示光碟信息	11
初始设置	11
一般操作	11-14
LANGUAGE (语言)	11
DISPLAY (显示)	12
AUDIO (音频)	13
5.1 音箱设置	13
LOCK (锁定) (双亲控制)	14
OTHERS (其它)	14
操作	
一般功能	15
附加功能	16
控制电视机	16
播放音频 CD 或 MP3/WMA 文件	17
编程播放	17
观看 JPEG 文件	18
播放 DivX 电影文件	19
预设电台	20
收听电台广播	20
DVD 音频光碟	21
睡眠定时器设置	22
调光器	22
静音	22
选择输入信号源	22
XTS/XTS pro	22
VIRTUAL (虚拟) 声音	22
声音模式	22
参考信息	
语言代码	23
地区代码	23
故障排除	24-25
规格	26

维护和服务

在联系维修人员前请参考本章中的内容。

搬运设备

搬运设备时

请妥善保管设备的装运纸箱和包装材料。如果您需搬运此设备, 请使用设备的原始包装对设备进行重新包装。

保持设备表面整洁

- 请勿将挥发性液体(例如喷雾杀虫剂)放置在设备旁。
- 请勿将橡胶或塑料制品长时间与设备相接触, 它们会在设备表面留下痕迹。

清洁设备

请使用干燥的软布清洁播放器。如果表面太脏, 请使用软布加以中性的清洁剂来擦拭。

请勿使用强效溶剂如酒精、苯或稀释剂来清洁, 这些溶剂会损坏设备的表面。

维护设备

DVD/CD 接收机是一种高科技的尖端设备。如果采光镜头和光碟驱动部分变脏或变旧, 图像质量就会下降。

根据使用的环境, 建议您在使用 1,000 小时之后对设备进行维护。

有关详细信息, 请与最近的授权服务中心联系。

介绍

使用前

为了确保正确使用本产品,请仔细阅读本手册并妥善保管以备后用。

此手册提供有关操作和维护 DVD/CD 接收机的信息。如设备需要维修,请联系授权的服务机构。

关于 符号显示

在操作过程中电视屏幕中出现 “” 时,表示此手册中介绍的功能对于特定的 DVD 视频光碟无法使用。

此手册中使用的符号





注意:

表示特别说明和操作功能。

提示:

表示使用的提示和线索。

标题带有以下符号之一的片段只适用于符号所代表的光碟。

	DVD
	音频 CD
	MP3 文件
	WMA 文件
	JPEG 文件
	DivX 文件

 经杜比实验室授权生产。“杜比”、“Dolby”、“Pro Logic”、和双 D 标志是杜比实验室的商标,是杜比实验室不公开的保密技术。版权所有,杜比实验室 1992-1997 年。保留所有权利。

此设备的制造已获得 Digital Theater Systems, Inc. 的授权。美国专利号 5,451,942、5,956,674、5,974,380、5,978,762、6,226,616、6,487,535 和其它美国 and 全球已公布或未决的专利权。“DTS”和“DTS Digital Surround”是 Digital Theater Systems, Inc. 的注册商标。版权所有 1996 Digital Theater Systems, Inc. 保留所有权利。

可播放光碟类型

	DVD (8 cm / 12 cm 光碟)
	音频 CD (8 cm / 12 cm 光碟)

除此之外,此设备还可以播放包含声音标题、MP3、WMA、JPEG 或者 DivX 文件的 DVD±R、DVD±RW、和 CD-R 或 CD-RW。

注意:

- 取决于刻录设备或者 CD-R/RW(或者 DVD-RW、DVD+RW)光碟本身,某些 CD-R/RW(或者 DVD-RW、DVD+RW)光碟不能在本设备上播放。
- 不要在光碟的任何一面粘贴封条或标签(无论是标签面还是录制面)。
- 不要使用形状不规则的 CD(例如心形或八角形)。这样可能会导致故障。

地区代码

此设备底部印有一个地区代码。此设备只能播放其背面标出的 DVD 光碟或“全部”光碟。

地区代码说明

- 绝大部分 DVD 光碟在封面上都有一个地球图标,里面显示了一个或多个代码。此代码必须与您 DVD 播放器的地区代码相符合,否则将无法播放此光碟。
- 如果您在播放器上播放具有不同地区代码的 DVD 光碟,则电视屏幕上会出现一条信息“Check Regional Code(请检查地区代码)”。



什么是SIMPLINK(遥控一线通)

当本机与具有SIMPLINK的LG电视和HDMI连接时,本机的某些功能是由电视的遥控器所控制。

- LG电视遥控器的可控制功能有播放、暂停、扫描、跳过、停止、关机等。
- 请参考“电视使用手册”内SIMPLINK功能的详细说明。
- 具有SIMPLINK功能的LG电视具有以上所说的标志
- 使用比HDMI线(1.2A)更高级别的线

前面板/后面板

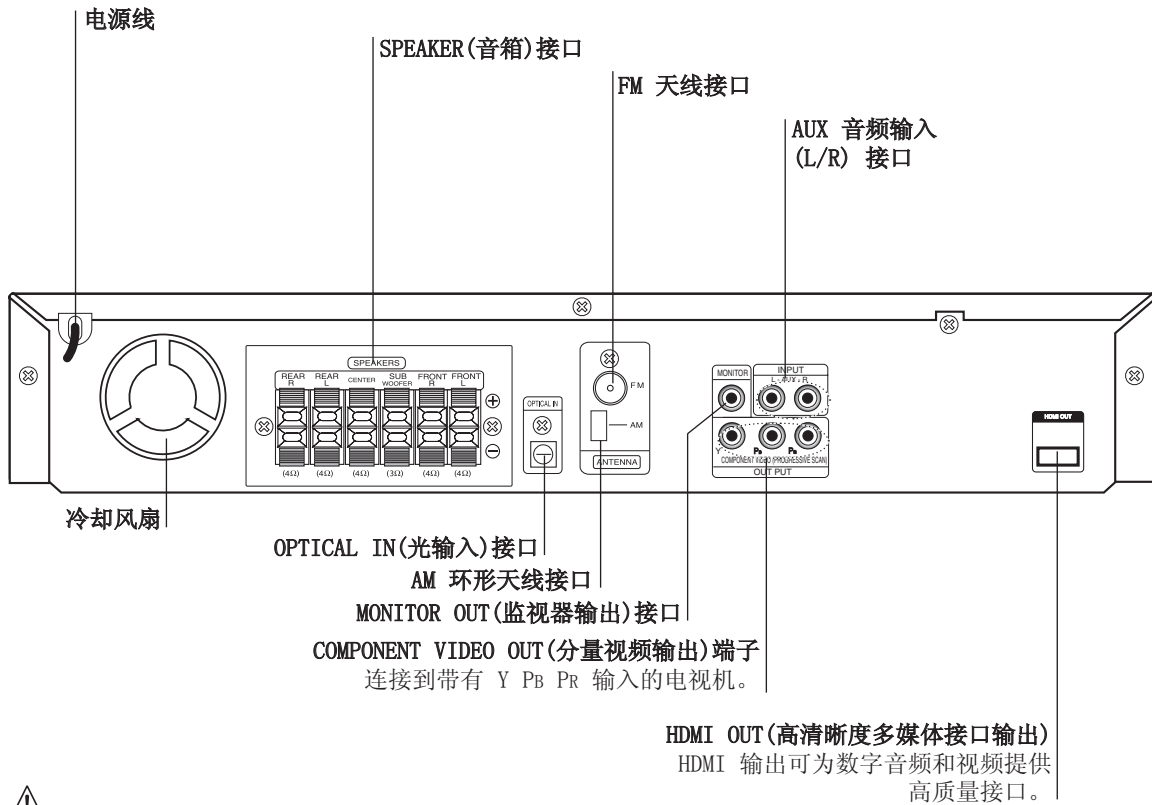
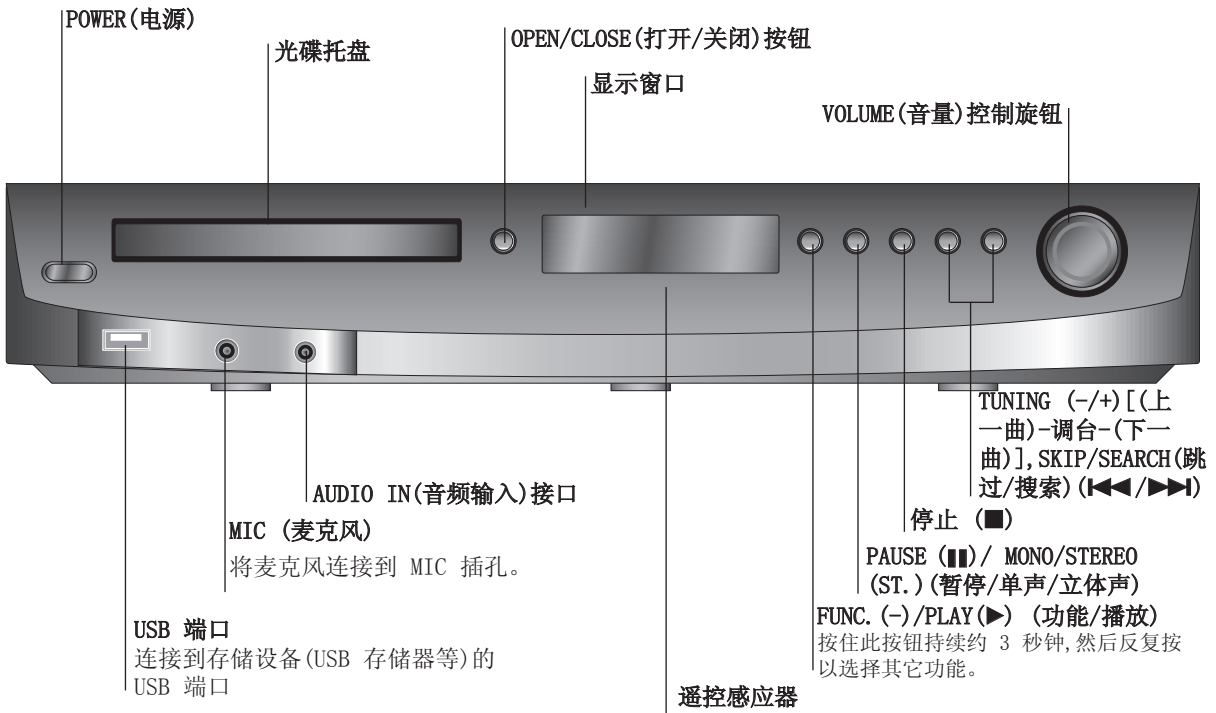

请勿触摸后面板上接口的内部管脚, 静电可能会对设备造成永久性损坏。

遥控器

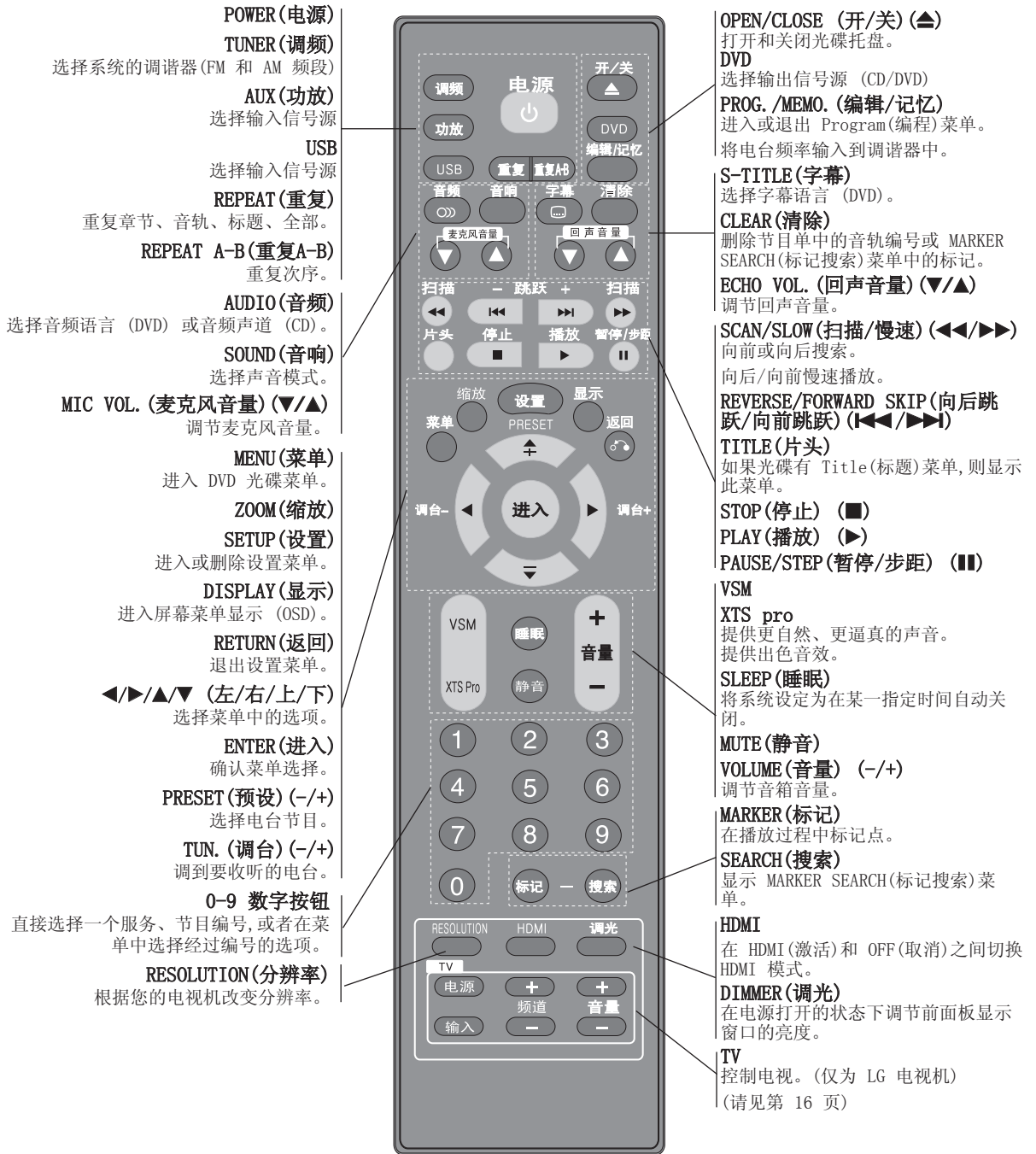

遥控器操作范围

- 将遥控器正对遥控感应器并按按钮。
- **距离:**距遥控感应器前端大约 23 英尺 (7 米)
 - **角度:**与遥控感应器前端大约呈 30° 角

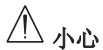

小心
新旧电池请勿混用。请勿混用不同类型的电池(标准电池、碱性电池等)

安装遥控器电池

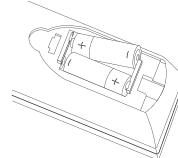

卸下遥控器的电池盖, 放入两节 R06(型号为 AA) 电池, 并且使 + 和 - 正确对齐。

安装和设置

TV 连接

根据现有设备的功能, 执行以下其中一个连接操作。

提示:

- 根据电视和其它连接的设备, 有多种连接 DVD/CD 接收机的方法。使用以下介绍的连接方法之一。
- 请参考电视机、录像机、立体声系统或其它必要设备的手册, 以便更好的进行连接。

小心:

- 确定 DVD/CD 接收机已直接连接到电视机。在电视机上选择正确的 AV 输出。
- 不要通过录像机 (VCR) 将 DVD/CD 接收机连接到电视机。DVD 图像可能会由于复制保护系统而产生扭曲。

DVD/CD 接收机背面

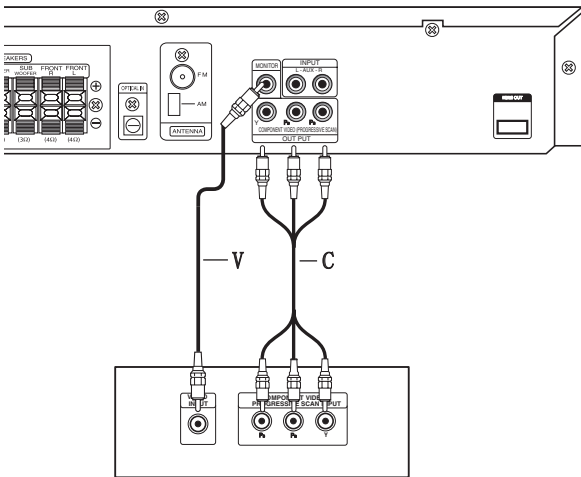

电视机背面

视频连接

使用视频电缆 (V) 连接本 DVD/CD 录像机接收机上的 MONITOR OUT (监视器输出) 插孔和电视机上的 VIDEO IN (视频输入) 插孔。

分量视频 连接

使用 Y Pb Pr 电缆 (C) 将 DVD/CD 接收机上的 COMPONENT VIDEO OUT (分量视频输出) 插孔与电视机的相应插孔相连。

可选设备连接

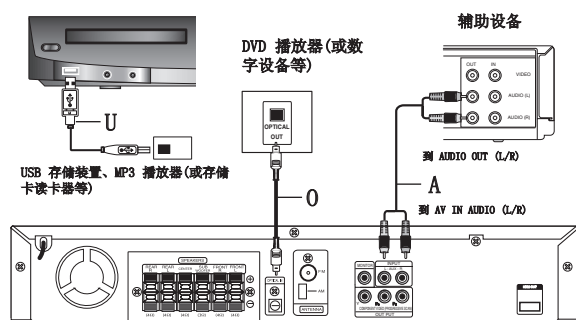

DVD/CD 接收机背面

USB 连接 (U)

将 USB 存储装置(或 MP3 播放器等)的 USB 端口连接到设备正面的 USB 端口。

从设备上取下 USB 设备

1. 选择不同的功能模式, 或者连续按两次 STOP (■) (停止)。
2. 从设备上取下 USB 设备。

注意:

- 不要在工作过程中拔下 USB 设备。
- 可以播放音乐文件 (MP3/WMA)、图像文件 (JPEG) 和视频文件。
- 此设备不能使用 USB HUB。
- 使用推荐的存储卡。
Compact Flash 卡 (CFC)、Micro Drive (MD)、智能媒体卡 (SMC)、记忆棒 (MS)、Secure Digital 卡 (SD)、多媒体卡 (MMC)、记忆棒 Pro (MS-Pro)
- 兼容性:FAT16, FAT32
- 建议只使用存储卡。
- 不支持将此设备连接到计算机时需要安装附加程序的设备。
- 使用 USB 硬盘时, 确保连接了辅助电源线到 USB 硬盘以保证其正常工作。每个硬盘最多支持四个主分区。它不支持扩展分区。
- 如果 USB 设备的驱动器是两个或更多, 则会在屏幕上显示一个驱动器文件夹。如果在选择了一个文件夹后要移动到上初始菜单, 按 RETURN(返回)。
- 不支持数字相机和移动电话。

AUX IN(AUX 输入)连接 (A)

连接辅助设备的输出到 AUX AUDIO 输入 (L/R) 接口。

OPTICAL IN(光输入)连接 (O)

连接 DVD 播放器(或数字设备等)的光输出到 OPTICAL IN 接口。

AUDIO IN(音频输入)连接 (D)

将便携设备(MP3 或 PMP 等)的输出连接到 AUDIO 输入接口。

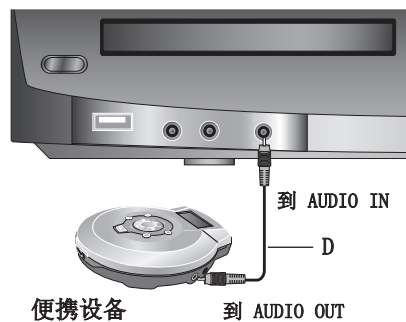

天线连接

连接附带的 FM/AM 天线以收听电台。

- 将 AM 环形天线连接到 AM 天线接口。
- 将 FM 天线连接到 FM 天线接口。

注意:

- 为了避免产生噪音, 请将 AM 环形天线与 DVD/CD 接收机和其它部件之间保持一定的距离。
- 请将 FM 天线完全展开。
- 将 FM 天线展开后, 将其保持水平。

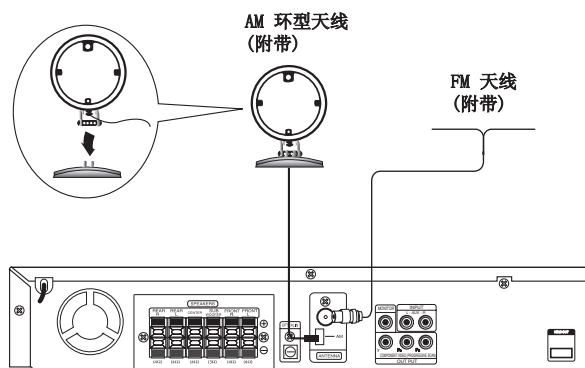

安装和连接音箱

在连接音箱之前,按图所示将音箱支架固定到音箱上。

- 

1. 旋转支撑杆,将其固定到底座上。将音箱线穿过底座上的孔。
- 

2. 将音箱线穿过音箱上的孔。
- 

3. 旋转音箱,将其固定到支架上。连接音箱线到音箱上对应的端子。

注意:

- 不要拉音箱和支撑杆之间的音箱线。
- 安装音箱时注意不要跌落。

连接音箱系统

使用自带的音箱线缆连接音箱。

为了获得最佳的环绕音效,可以调整音箱参数(音量、距离等)。

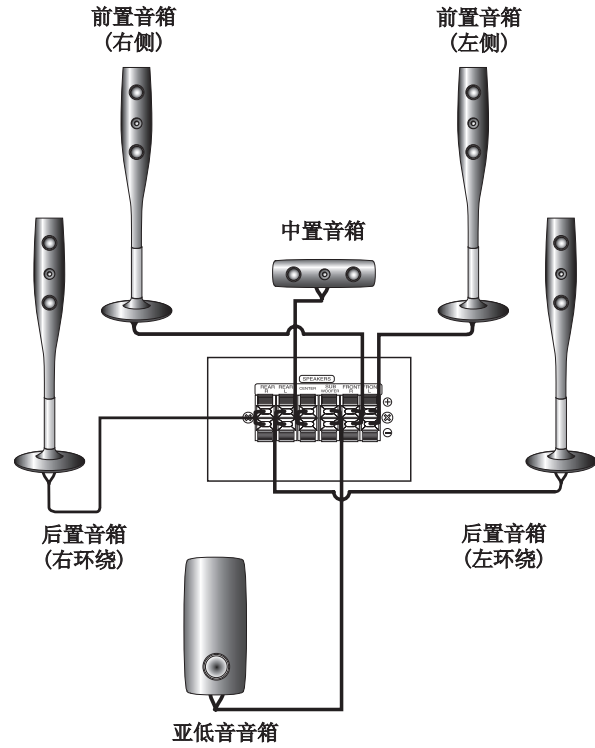

注意:

- 确保音箱接线连接到部件正确的端子上:+ 连接到 +, - 连接到 -。如果连线接反,声音将受到干扰并且缺少低音。
- 如果您使用具有最大低音输入功率的前置音箱,请仔细调整音量以避免音箱输出音量过大。

HDMI 连接

关于 HDMI

HDMI (高清晰度多媒体接口) 同时支持在单个数字连接中的视频和音频, 这样可以很容易的将全数字信号输出到 HDMI 或 DI 电视机中。

连接到 HDMI 电视机需要一根 HDMI 电缆, 而连接到 DVI 电视除需要一根 HDMI 电缆外还需要一个 DVI 转接器。

HDMI 支持标准、增强或高清晰视频信号, 同时支持多声道环绕声。HDMI 的特点包括非压缩数字视频、5G/s 带宽、单个接口 (而不是多个电缆和接口)、以及支持在 AV 信号源和 AV 设备如 DTV 之间通讯。

HDMI、HDMI 标识和高清晰度多媒体接口是 HDMI licensing LLC 的商标或注册商标。

如果您有一台 HDMI 电视机或显示器, 您可以使用一根 HDMI 电缆将它连接到此 DVD/CD 接收机。

1. 连接 DVD/CD 接收机上的 HDMI OUT 插孔到 HDMI 兼容电视机或显示器上的 HDMI 插孔 (H)。
2. 将电视信号源设为 HDMI (参见电视机用户手册)。
3. 在停止模式下通过按 HDMI 来选择 HDMI 模式。反复按 RESOLUTION 选择您要改变的分辨率。

注意:

- 电缆接头上的箭头方向应朝上, 以和 DVD/CD 接收机上的接口对齐。
- 如果未连接 HDMI 电缆, HDMI 按钮将不起作用。
- 如果有干扰或屏幕上有线条, 请检查 HDMI 电缆。
- 不是所有兼容 HDCP 的 DVI 设备都能和此 DVD/CD 接收机一同使用。
- 如果电视机不支持 HDCP, 则屏幕上会出现雪花干扰, 或者图像会抖动。

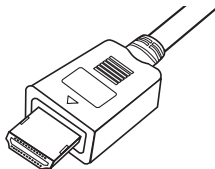

提示:

当您使用 HDMI 连接时, 您可以通过按遥控器上的 RESOLUTION 来改变 HDMI 输出的分辨率 (480p 或 576p, 720p, 1080i, 1080p)。

DVD/CD 接收机背面

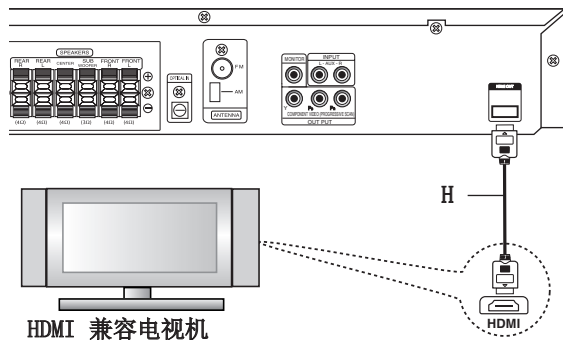

分辨率设置

您可以通过按遥控器上的 RESOLUTION 来改变 COMPONENT VIDEO OUT 的分辨率。可用分辨率设置如下图所示。

输出连接	可用分辨率	
	PAL	NTSC
HDMI VIDEO OUT (HDMI 视频输出)	1920 x 1080p	1920 x 1080p
	1920 x 1080i	1920 x 1080i
	1280 x 720p	1280 x 720p
	720 x 576p	720 x 480p
COMPONENT VIDEO OUT (分量视频输出)	1920 x 1080i	1920 x 1080i
	1280 x 720p	1280 x 720p
	720 x 576p	720 x 480p
	720 x 576i	720 x 480i
MONITOR OUT (监视器输出)	720 x 576i	720 x 480i

注意:

- 如果屏幕中没有出现模拟视频连接的图像, 请将分辨率改为 480i (或 576i)。
- 对于分量输出的 720p 和 1080i 分辨率, 只能播放无复制保护光碟。如果被保护光碟, 它将以 576p (PAL) 480p (NTSC) 的分辨率播放。
- 1080p、1080i、720p、576p 和 480p 无法用于模拟视频连接 (MONITOR OUT)。
- 在 RGB 模式下, 分量 (Y/Pb/Pr) 将输出黑色图像。
- 如果改变分辨率, 相应的显示 MENU (菜单) (MP3/JPEG/DivX) 尺寸也会改变。
- 如果您的电视机不接受您的分辨率设置, 屏幕上会出现异常的图像。
请阅读电视机的用户手册, 然后设置您的电视机可接受的分辨率。

小心:

以 HDMI 接口连接 DVD/CD 接收机时如果改变分辨率, 将会导致录像机无法正常工作。要解决此问题, 关闭 DVD/CD 接收机, 然后再打开。

在屏幕上显示光碟信息

装入光碟后,您可以在屏幕上显示有关此光碟的各种信息。

- 按一下 DISPLAY(显示)以显示各种播放信息。根据光碟的类型和播放状态,显示的项目会有所不同。
- 按 ▲ / ▼ 可以选择项目,按 ◀ / ▶ 可以更改设置。
 - Title (Track)(标题(音轨)) - 当前标题(或音轨)号码/标题(或音轨)总数
 - Chapter(章节) - 当前章节号码/章节总数。
 - Time(时间) - 经过播放时间。
 - Audio(音频) - 选择音频语言或频道。
 - Subtitle(字幕) - 选择字幕。
 - Angle(角度) - 选择角度/总角度。
 - Sound(声音) - 选择声音模式。

注意:

如果 10 秒钟之内没有按任何按钮,则屏幕显示会自动消失。

初始设置

通过使用 Setup(设置)菜单,您可以根据需要对图像和声音等各种项目的设置进行调整。您还可以为字幕和 Setup(设置)菜单设置语言。有关每个 Setup(设置)菜单项目的详情,请参见第 11 页到 14 页。

显示并退出菜单:

按 SETUP(设置)显示菜单。按 SETUP 持续 1 秒钟返回初始屏幕。

转至下一级菜单:

按遥控器上的 ▶。

转至上一级菜单:

按遥控器上的 ◀。

一般操作

- 按 SETUP(设置)。此时屏幕上出现 Setup(设置)菜单。
- 使用 ▲ / ▼ 选择所需选项,然后按 ▶ 移动到第二级菜单。屏幕上会显示所选项目的当前设置及备选设置。
- 使用 ▲ / ▼ 选择第二级的所需选项,然后按 ▶ 移动到第三级菜单。
- 使用 ▲ / ▼ 选择所需的设置,然后按 ENTER(确定)确认选择。有些项目需要执行更多的步骤。
- 按 SETUP(设置)或 PLAY(播放)退出设置菜单。

LANGUAGE(语言)

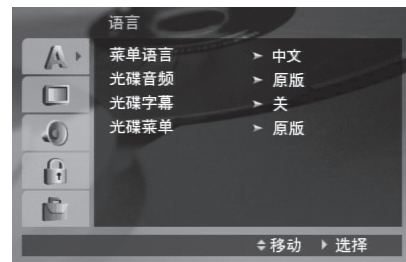

OSD

选择 Setup(设置)菜单和屏幕显示的语言。

Disc Audio / Subtitle / Menu(光碟音频/字幕/菜单)

为音轨(光碟音频)、字幕和光碟菜单选择所需的语言。

Original(初始) - 使用光碟录制时使用的初始语言。

Other(其它) - 要选择其它语言,按照第 23 页中的语言代码列表,按数字按钮输入对应的 4 位数字,然后按 ENTER(确定)。如果您输入了错误的语言代码,按 CLEAR(清除)。

DISPLAY(显示)



TV Aspect(电视画面高宽比)

- 4:3 - 当您连接标准的 4:3 高宽比电视机时选择此选项。
- 16:9 - 当您连接标准的 16:9 高宽比电视机时选择此选项。

Display Mode(显示模式)

只有当 TV Aspect(电视画面高宽比)模式被设置为“4:3”时,您才能使用 Display Mode(显示模式)设置。

- Letterbox(宽荧幕)** - 显示宽屏幕图像(屏幕的上下边缘有黑带)。
- Panscan(全画面)** - 自动在整个屏幕上显示宽屏画面并剪切掉不合适的部分。

AUDIO(音频)

每张 DVD 光碟都含有各种音频输出选项。根据您使用的音频制式, 设置接收机的 AUDIO(音频)选项。

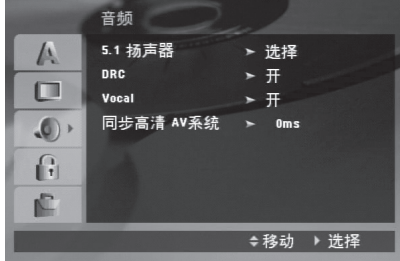

动态范围控制 (DRC)

您通过 DVD*¹ 格式的光碟可以收听最逼真的音乐, 这要归功于数字音频技术。但是, 您可能希望压缩音频输出的动态范围(最大音量和静音之差)。这样您就可以在较低的音量下收看电影而不丢失声音的清晰度。要使此功能生效, 您需要将 DRC(动态范围控制)设为 On(开)。

*¹: 仅用于 Dolby Digital(杜比数字)

Vocal(人声)

当您播放多声道卡拉 OK DVD 光碟时, 将 Vocal 设为 On(开)。光碟上的卡拉 OK 声道将被混合为通常的立体声声音。

HD AV Sync

使用数字电视时。

有时无法同时传送 AV 信号, 因为视频信号的传输要滞后于音频信号。

将模拟视频信号转换为数字电视可接收的数字信号需要一段时间。

这意味着您在看到画面的同时却不能听到声音。

在 HD AV Sync 菜单中, 您可以调整音频信号的延迟时间, 以便同时传输 AV 信号。

- 延迟时间的设置单位为 10msec。(0 ~ 300ms)
- 电视机的品牌不同, 延迟时间也不同。您需要根据电视机调整到最佳的延迟时间。

5.1 音箱设置

调整内置 5.1 声道环绕解码器的以下设置。

1. 按 ENTER(确定), 此时出现 5.1 Speaker Setup(5.1 音箱设置)菜单。



2. 使用 ◀ / ▶ 选择所需音箱。
3. 使用 ▲ / ▼ / ◀ / ▶ 按钮调整选项。
4. 按 ENTER(确定)确认您的选择。返回到上一菜单。

选择音箱

选择您要调整的音箱。[前置音箱 (Front L)、前置音箱 (Front R)、中置音箱 (Center)、亚低音音箱 (SubWoofer)、后置音箱 (Rear L)、后置音箱 (Rear R)]

注意:

杜比数字许可协议禁止使用某些音箱设置。

Size(大小)

由于音箱是固定的, 您不能改变此设置。

Volume(音量)

按 ◀ / ▶ 调整所选音箱的输出音量大小。(-5dB ~ 5dB)

Distance(距离)

由于音箱是固定的, 您不能改变此设置。

Test(测试)

按 ◀ / ▶ 测试每个音箱的信号。调节音量, 使其与系统中记忆的测试信号音量相符。

左前置 (Front L) → 中置 → 右前置
(Front R) → 右后置 (Rear R) → 左后
置 (Rear L) → 亚低音

LOCK (锁定) (双亲控制)



Rating(分级)

根据 DVD 的内容禁止播放。并不是所有光碟都进行了分级。

1. 选择 LOCK (锁定) 菜单中的“Rating (分级)”，然后按 **▶**。
2. 要访问 LOCK (锁定) 选项，您必须输入创建的密码。如果您还没有输入密码，屏幕会提示您。输入密码并按 **ENTER**。再次输入并按 **ENTER** 验证此密码。如果您在按 **ENTER** (确定) 前输入不正确，按 **CLEAR** (清除)。
3. 使用 **▲ / ▼** 按钮从数字 1 到 8 中选择分级。

Rating 1-8(分级 1-8): 分级 (1) 的播放限制最高，分级 (8) 的播放限制最小。

Unlock(解锁): 如果您选择解锁，双亲控制被取消，此时光碟可以完整播放。

4. 按 **ENTER** (确定) 确定选择的分级，然后按 **SETUP** (设置) 退出菜单。

Password(密码)

您可以输入或修改密码。

1. 选择 LOCK (锁定) 菜单中的 Password (密码)，然后按 **▶**。
2. 执行上边显示的步骤 2 (Rating)。要更改密码，当“Change (修改)”选项高亮显示时按 **ENTER** 键。输入密码并按 **ENTER**。再次输入并按 **ENTER** 验证此密码。
3. 按 **SETUP** (设置) 退出菜单。

如果您忘记了密码

如果您忘记了密码，您可以使用以下步骤清除该密码。

1. 按 **SETUP** (设置) 显示 Setup (设置) 菜单。
2. 输入 6 位数字“210499”并按 **ENTER**。此密码即被清除。

Area Code(地区代码)

根据第 23 页中的列表输入地区代码，对 DVD 视频光碟进行分级时将使用这些国家/地区的分级标准。

1. 选择 LOCK (锁定) 菜单中的“Area Code (地区代码)”，然后按 **▶**。
2. 执行之前段落 (Rating) 中的步骤 2。
3. 使用 **▲ / ▼** 按钮选择第一个字符。
4. 按 **▶** 并使用 **▲ / ▼** 按钮选择第二个字符。
5. 按 **ENTER** 确定您选择的地区代码。

OTHERS (其它)

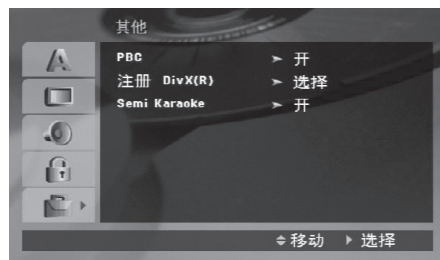

PBC (播放控制) - 播放控制可以给某些光碟提供特殊的浏览功能。选择 [On (开)]，使用此功能。

DivX(R) Registration (DivX(R) 注册)

我们为您提供 DivX® VOD (视频点播) 注册码，使您能够使用 DivX® VOD 服务租借或购买影片。有关详情，请访问 www.divx.com/vod。

1. 选择“DivX(R) Registration (DivX(R) 注册)”选项，然后按 **▶**。
2. 选择“Select (选择)”后按 **ENTER** (确定) 后将显示注册码。使用此注册码到 www.divx.com/vod 的 DivX® VOD 服务购买或租借影片。按指示操作并将视频下载到光碟上以在本设备上播放。
3. 按 **ENTER** (确定) 退出。

注意:

从 DivX® VOD 下载的视频只可在本设备上播放。

Semi Karaoke

- 当一个章节/字幕/音轨全部结束后，此功能将会在屏幕上显示得分并发出喇叭声。
- 可用于 Semi Karaoke 功能的光碟：
DVD 光碟 / DVD 卡拉 OK 光碟
On (开): 当您唱完歌后在屏幕上会显示一个得分。
Off (关): 不发出喇叭声，并且得分不出现在屏幕上。

注意:

- 此功能在 DVD/CD 模式下工作。
- 只有连接了麦克风才可以使用 Semi Karaoke 功能。
- 观赏电影时，如果在改变章节时发出喇叭声或显示得分，则“关闭”Semi Karaoke 或在 SET UP 菜单中不连接 MIC。

操作

一般功能

按钮	操作	光碟
▲ (OPEN / CLOSE)	打开或关闭光碟托盘。	ALL
⏸ (PAUSE)	在播放过程中,按 ⏸ 暂停播放。 反复按 ⏸ 逐帧播放。	ALL DVD DivX
SKIP (⏮ / ⏭)	在播放过程中按一下 SKIP (⏮ 或 ⏭) 进入下一个章节/音轨,或返回到当前章节/音轨的开头。按 SKIP (跳过) ⏮ 两次返回到上一音轨。	ALL
SCAN (⏮ / ⏭)	在播放过程中,反复按 SCAN (⏮ 或 ⏭) 选择所需的扫描速度。 DVD: ⏮, ⏮⏮, ⏮⏮⏮, ⏮⏮⏮⏮, ⏮⏮⏮⏮⏮ 或 ▶▶, ▶▶▶, ▶▶▶▶, ▶▶▶▶▶, ▶▶▶▶▶▶ DivX 光碟: ⏮, ⏮⏮, ⏮⏮⏮, ⏮⏮⏮⏮ 或 ▶▶, ▶▶▶, ▶▶▶▶, ▶▶▶▶▶ WMA/MP3, 音频 CD: ⏮ (X2, X4, X8) 或 ▶▶ (X2, X4, X8)	DVD DivX ACD MP3 WMA
REPEAT	在播放过程中反复按 REPEAT (重复) 选择需要的重复模式。 DVD 光碟: 章节/标题/关 音频 CD, DivX/MP3/WMA 光碟: 音轨/全部/关	ALL
A-B	在播放过程中,按 A-B 按钮选择一个 A 点和 B 点,并重复从 A 点(开始点)到 B 点(结束点)的次序。 按 A-B 退出。	DVD
ZOOM	在播放或暂停模式下,按 ZOOM (缩放) 缩放视频图像 (3 级)。您可以使用 ◀ ▶ ▲ ▼ 按钮在缩放的图像中移动。	DVD
TITLE	如果当前 DVD 标题含有菜单,则屏幕上会出现标题菜单。否则显示光碟菜单。	DVD
MENU	屏幕中出现光碟菜单。	DVD
☰ (SUBTITLE)	在播放过程中反复按 S-TITLE (字幕) 选择所需的字幕语言。	DVD DivX
🔊 (AUDIO language)	在播放过程中反复按 AUDIO (音频) 可以听到不同的声音语言或音轨。	DVD DivX
SLOW	在暂停模式中,按 SLOW (⏮ 或 ▶▶) 选择所需的速度。 DVD: ◀ (1/2, 1/4, 1/8, 1/16) 或 ▶ (1/2, 1/4, 1/8, 1/16)	DVD

一般功能注意事项:

- 缩放功能对于某些 DVD 光碟可能无法使用。
- 只有在当前标题中才可以使用 A-B 重复功能。

附加功能

1.5 倍快速播放

DVD ACD MP3 WMA

您能够以 1.5 倍速进行播放。

1.5 倍快速播放可以让您以比正常速度更快的速度欣赏光碟中的图像和声音。

1. 在播放过程中,按 PLAY(▶) 以 1.5 倍速播放。此时屏幕中出现“▶X1.5”。
2. 再次按 PLAY(▶) 退出。

时间搜索

DVD DivX

要从光碟上的任一时间开始播放:

1. 在播放过程中按 DISPLAY(显示)。
2. 按 ▲ / ▼ 选择时钟图标,此时出现“-:--:--”。
3. 从左到右输入开始时间的小时、分钟和秒。如果您输错了数字,按 CLEAR(清除)删除输入的数字,然后输入正确的数字。
4. 按 ENTER(确定)确认。播放将从所选的时间开始。

标记搜索

输入标记

您可以从 9 个记忆点开始播放。要输入标记,在光碟上需要的位置按 MARKER(标记)。此时电视屏幕上出现一个标记图标。重复以上操作,您最多可以输入 9 个标记。

调用或清除标记场景

1. 在光碟播放过程中按 SEARCH(搜索)。此时屏幕中出现标记搜索菜单。
2. 在 10 秒钟之内按 ◀ / ▶ 选择您要调用或清除的 Marker(标记)编号。
3. 按 ENTER(确定)从标记的场景开始播放。或者按 CLEAR(清除),标记编号从列表中删除。
4. 您可以在标记搜索菜单中输入任何标记编号,从该标记的位置开始播放。

屏幕保护

当您将此设备置于停止模式下超过 5 分钟后,屏幕上会出现屏幕保护画面。

最后场景记忆

此接收机会记住播放的上一张光碟的最后场景。即使您将光碟从接收机中取出或者关闭此接收机,它也能将设置保存在存储器中。如果您放入保存了其设置的光碟,则系统会自动找到上次播放停止的位置。

注意:

如果您在播放光碟前关闭接收机,此接收机将不保存光碟的场景。

制式选择

您必须为电视选择相应的制式。如果显示窗口中出现 NO DISC(无光碟),按前面板上的 || 或遥控器上的 PAUSE/STEP(暂停/单步) (||) 持续约 5 秒钟,然后选择制式(PAL 或 NTSC)。

- 如果您选择的制式与您的电视机制式不兼容,则无法正常显示画面。

NTSC: 当 DVD/CD 接收机连接到 NTSC 电视时选择此选项。

PAL: 当 DVD/CD 接收机连接到 PAL 电视时选择此选项。

控制电视机

遥控器可以操作 DVD/CD 接收机和 LG 电视的有限功能。

以下为操作 LG 电视的说明。

设置 LG 电视的遥控编码

1. 按住 POWER(电源)并反复按 PR(-/+) 按钮直到打开或关闭电视机。
2. 遥控器上的 POWER(电源)、PR(-/+)、VOL(+/-) (音量) 和 INPUT(输入)按钮用于控制 LG 电视。

注意:

如果遥控器无法操作您的电视,请尝试其它编码或使用 LG 电视最初附带的遥控器。(LG 和 Gold Star)

由于制造商使用的编码不同,我们不保证遥控器能操作任何型号的 LG 电视。

播放音频 CD 或 MP3/WMA 文件

此设备可以播放音频 CD 或 MP3/WMA 文件。

MP3/ WMA/ 音频 CD

当您插入 MP3/WMA 光碟或音频 CD 时,电视屏幕中会出现一个菜单。

按 ▲ / ▼ 选择一个音轨/文件,然后按 PLAY(播放)或 ENTER(确定)开始播放。您可以使用各种播放功能。请参见第 15 页。

ID3 TAG

当您播放含有音轨字幕等信息的文件时,您可以按 DISPLAY(显示)查看这些信息。[Song(歌曲)、Artist(艺术家)、Album(唱片集)、Genre(风格)、Comment(说明)]

提示:

- 按 MENU(菜单)移动到下一页。
- 对于含有 MP3/WMA 和 JPEG 文件的 CD,您可以切换 MP3/WMA 和 JPEG。按菜单顶部的 TITLE(标题)和 MUSIC(音乐)或 PHOTO(照片)以高亮显示。

该播放器兼容的 MP3 / WMA 光碟有以下限制:

- 采样频率:32 - 48 kHz (MP3), 24 - 48kHz (WMA).
- 比特率:32 - 320kbps (MP3), 40 - 192kbps (WMA)
- DVD/CD 接收机不能读取扩展名不是 “.mp3” / “.wma” 的 MP3/WMA 文件。
- CD-R 物理格式必须为 ISO 9660
- 如果您使用不能创建文件系统的软件(如 Direct-CD)来录制 MP3/WMA 文件,则本录像机就不能播放这些 MP3/WMA 文件。因此我们建议您使用可以创建 ISO 9660 文件系统的 Easy-CD Creator。
- 文件名最长不超过 8 个字母,而且必须带有 .mp3 或 .wma 扩展名。
- 它们不能含有特殊字符,如 / ?* : “ < > | 等。
- 光碟上所有文件的数量不要超过 999。

为了达到最佳的播放质量,此 DVD/CD 接收机要求光碟/录制必须符合专门的技术标准。预先录制的 DVD 被自动设定为这些标准。有许多不同类型的可录制光碟格式(包括含有 MP3 或 WMA 文件的 CD-R),本设备需要专门的预设条件(参见以上内容)以确保兼容的播放操作。

用户应注意若要从 Internet 上下载 MP3/WMA 文件,您需要获得这些下载站点的许可。本公司不负责此类许可。您可以从版权所有那里获得下载 MP3 文件的许可。

编程播放

Program(编程)功能可以让您将任何光碟中您喜欢的音轨保存在接收机的存储器中。每个编程能最多可以容纳 300 个音轨。

1. 插入光碟。
音频 CD 和 MP3/WMA 光碟:
2. 选择“List”中的音轨,然后按 PROG 或选择“ (Add)”,然后按 ENTER 将选定的音轨放入 Program(节目)清单中。重复操作放入列表中的其它音轨。

注意:

您可以将所有音轨加入到光碟中。选择“ (Add All)”图标,然后按 ENTER。

3. 从“Program(节目)”清单中选择您要开始播放的音轨。按 MENU(菜单)移动到下一页。
4. 按 PLAY(播放)或 ENTER(确定)开始播放。播放器将按照您编程的音轨依次播放。Program(节目)清单中的全部音轨播放完毕后播放自动停止。
5. 要从编程播放中恢复到正常播放,选择 AUDIO CD (或 MP3/WMA) 列表中的某个音轨,然后按 PLAY(播放)。

重复播放编程音轨

1. 在播放光碟时按 REPEAT(重复),此时出现重复图标。
2. 按 REPEAT(重复)选择需要的重复模式。
 - TRACK(音轨):重复当前音轨。
 - ALL(全部):重复节目清单上的所有音轨。
 - Off(不显示):不重复播放。

从“节目”清单中删除音轨

1. 使用 ▲ ▼ 从 Program(节目)清单中选择您要删除的音轨。
2. 按 CLEAR(清除)。或者选择“ (删除)”图标,然后按 ENTER 将所选音轨放入节目清单中。重复操作删除列表中的其它音轨。

删除全部节目清单

使用 ▲ / ▼ 选择“ (全部删除)”,然后按 ENTER。

注意:

当取出光碟后,编程也会被清除。

观看 JPEG 文件 JPEG

本设备可以播放带有 JPEG 文件的光碟。在播放 JPEG 光碟前, 请阅读右面有关 JPEG 光碟的说明。

1. 将光碟放入托盘并关闭托盘。
电视屏幕上出现 PHOTO(照片)菜单。

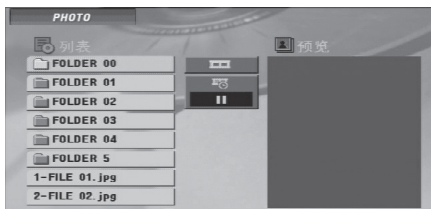

2. 按 ▲ / ▼ 选择文件夹, 然后按 ENTER(确定)。此时屏幕上出现文件夹中的文件列表。如果您想从文件列表中返回到前一 Folder(文件夹)列表中, 使用遥控器上的 ▲ / ▼ 按钮高亮显示 ◀, 然后按 ENTER(确定)。
3. 如果您要观看特定文件, 按 ▲ / ▼ 高亮此文件, 然后按 ENTER(确定)或 PLAY(播放)。在观看文件的过程中, 按 STOP(停止)移动到上一个菜单(JPEG 菜单)。

提示:

- 一共有四种幻灯片速度选项  :
> (Slow/慢速)、>> (Normal/正常)、>>> (Fast/快速) 和 II (Off/关)。使用 ▲ / ▼ / ◀ / ▶ 高亮 Speed(速度)。然后使用 ◀ / ▶ 选择您要使用的选项, 然后按 ENTER。
- 如果您将 Speed(速度)选项设为 Off, 幻灯片将不起作用。

幻灯片放映

使用 ▲ ▼ ◀ ▶ 高亮选中  (Slide Show/幻灯片放映), 然后按 ENTER(确定)。

静止画面

1. 在幻灯片放映过程中按 PAUSE/STEP(暂停/单步)。DVD/CD 接收机将进入 PAUSE(暂停)模式。
2. 要返回幻灯片放映, 按 PLAY(播放)或再次按 PAUSE/STEP(暂停/单步)。

移动到另一个文件

在欣赏画面的过程中按一下 SKIP (◀◀ 或 ▶▶) 移动到下一个或上一个文件。

旋转画面

在显示图片的过程中按 ▲ ▼ ◀ ▶ 可以顺时针或逆时针旋转画面。

该播放器兼容的 JPEG 光碟有以下限制:

- 根据 JPEG 文件的大小和数量, DVD/CD 接收机可能需要很长的时间来读取光碟中的内容。如果经过几分钟后屏幕中还未显示画面, 则可能是有些文件太大 — 将 JPEG 文件的分辨率降低到 200 万像素 (2760 x 2048 像素) 以下, 刻录另一张光碟。
- 光碟上所有文件和文件夹的数量不要超过 999。
- 由于光碟的刻录格式和条件不同, 有些光碟可能不能使用。
- 确保在将文件复制到 CD 时所选文件的扩展名为 “.jpg”。
- 如果文件的扩展名为 “.jpe” 或 “.jpeg”, 请将其改为 “.jpg” 文件。
- 如果文件的扩展名不是 “.jpg”, 则该 DVD/CD 接收机将无法读取。即使是 Windows Explorer 中显示为 JPEG 图像文件的文件也是如此。

播放 DivX 电影文件

您可以使用此 DVD/CD 接收机播放 DivX 光碟。

1. 将光碟放入托盘并关闭托盘。电视屏幕上出现 MOVIE(电影)菜单。

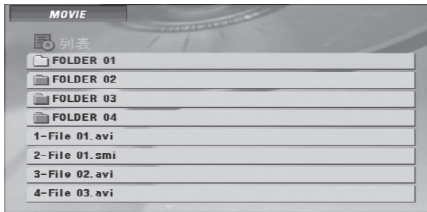

2. 按 ▲ / ▼ 选择文件夹, 然后按 ENTER(确定)。此时屏幕上出现文件夹中的文件列表。如果您想从文件列表中返回到 Folder(文件夹)列表中, 使用遥控器上的 ▲ / ▼ 按钮高亮显示 , 然后按 ENTER(确定)。
3. 如果您要观看特定文件, 按 ▲ / ▼ 高亮此文件, 然后按 ENTER(确定)或 PLAY(播放)。
4. 按 STOP(停止)退出。

显示 DivX 字幕时的注意事项

如果在播放过程中字幕显示不正确, 按住 S-TITLE 大约 3 秒, 然后按 S-TITLE 选择其它语言代码直到字幕正确显示。

提示:

- 按 MENU(菜单)移动到下一页。
- 对于含有 MP3/WMA、JPEG 和 MOVIE 文件的 CD, 您可以切换 MUSIC(音乐)、PHOTO(照片)和 MOVIE(电影)菜单。按 TITLE(标题)和 MUSIC(音乐), 菜单顶部的 PHOTO(照片)和 MOVIE(电影)会高亮显示。

注意:

- 在每次播放 DivX 文件之前, 必须选择“SUBTITLE ON(字幕打开)”模式。
- 当文件中字幕有两种以上的语言时, 只能使用原始语言。
- 在播放 DivX 文件时不能使用麦克风。
- 在播放 DivX 文件时不能调整声音模式和 VIRTUAL(虚拟)声音。

该播放器兼容的 JPEG 光碟有以下限制:

- DivX 文件的可用分辨率小于 800x600 (W x H) 像素。
- DivX 字幕的文件名可以使用 45 个字符。
- 如果 DivX 文件中有无法表示的代码, 则它将在屏幕中显示为 “_”。
- 如果屏幕帧数超过每秒 30 帧, 此设备将无法正常工作。
- 如果录制文件的视频和音频结构不是隔行的, 则既可以输出视频, 也可以输出音频。

可播放的 DivX 文件

- “.avi”, “.mpg”, “.mpeg”, “.divx”

可播放字幕格式

- SubRip(*.srt/*.txt)
- SAMI(*.smi)
- SubStation Alpha(*.ssa/*.txt)
- MicroDVD(*.sub/*.txt)
- SubViewer 2.0(*.sub/*.txt)
- VobSub(*.sub)

可播放的编解码器格式

- “DIVX3.xx”, “DIVX4.xx”, “DIVX5.xx”, “MP43”, “3IVX”。

可播放的音频格式

- “AC3”, “DTS”, “PCM”, “MP3”, “WMA”。
- 采样频率: 32 - 48 kHz (MP3), 24 - 48kHz (WMA)
- 比特率: 32 - 320kbps (MP3), 40 - 192kbps (WMA)

预设电台

您可以预设 50 个 FM 和 AM (MW) 电台。
在调台之前,请确定您已将音量关小。

1. 按遥控器上的 TUNER,直到显示窗口中出现 FM 或 AM (MW)。
2. 您每按一下 TUNER,FM 和 AM (MW) 交替改变。
3. 按住 TUN. (-/+) 大约两秒,直到频率指示器开始改变,然后释放。
当 DVD/CD 接收机搜索到某个电台时,扫描将停止。
4. 按遥控器上的 PROG./MEMO.(编程/记忆)。
显示窗口中的预设编号开始闪烁。
5. 按遥控器上的 PRESET (-/+) 选择您需要的预设编号。
6. 再次按遥控器上的 PROG./MEMO(编程/记忆)。
此电台即被储存。
7. 重复步骤 3 到 6 储存其它电台。

电台信号很弱时调台

在步骤 3 中反复按 TUN. (-/+) 手动调台。

清除储存的电台

按住 PROG./MEMO(编程/记忆)约 2 秒钟,显示窗口中将出现“ERASE ALL”,然后再次按 PROG./MEMO(编程/记忆),储存的电台将被清除。

- 如果您无意中进入了“ERASE ALL”模式,但不想清除记忆,则不要按任何键。经过几秒钟后,“ERASE ALL”将会自动消失并返回到正常模式。

注意:

如果已经输入了全部电台,显示窗口中就会出现消息“FULL”并持续数秒钟,然后窗口中将有一个预设编号不断闪烁。

要修改预设编号,执行上面的步骤 5-6。

收听电台广播

首先将电台预设到 DVD/CD 接收机的存储器中(参见左面的“预设电台”)。

1. 按 TUNER,直到显示窗口中出现 FM 或 AM (MW)。
此时进入最近接收的电台。
2. 反复按遥控器上的 PRESET (-/+) 选择您需要的预设电台。
当您每按一下按钮时,DVD/CD 接收机会转到下一个电台。
3. 反复旋转前面板上的 VOLUME(音量) + 或 - 调节音量。

关闭电台

按 DVD/CD 接收机上的 POWER(电源)将其关闭,或选择其它功能模式(DVD/CD, AUX, USB)。

收听未预设的电台

- 使用步骤 2 中的手动调台或自动调台功能。
- 对于手动调台,反复按 TUN. (-/+)。
- 对于自动调台,按住前面板上的 TUN. (-/+) 持续约 2 秒钟。

直接选择预设电台

您可以使用遥控器上的数字按钮直接选择某个预设电台。

例如,如果您要收听预设电台 4 的广播,则可以直接按遥控器上的数字 4。要收听预设电台 19 的广播,先按 1,然后按 9(在 3 秒钟之内)。

说明

● 如果 FM(调频)广播有噪音

按前面板上的 MONO/ST(单声道/立体声),让显示窗口中的“STEREO”消失。此时不再有立体声效果,但是接收质量会得到提高。再次按此按钮返回到立体声状态。

● 提高接收质量

调整附带的天线。

DVD 音频光碟

DVD 音频是一种在 DVD 基础上建立的新的光碟格式,它能够提供高质量、未压缩的多声道音质体验。DVD 音频光碟可以通过光碟封套或碟片上的 DVD 音频图标来识别。

DVD 音频能够提供比音频 CD 更好的立体声效果,它的采样速率可达 192kHz(与 CD 的 44.1kHz 相比)。DVD 音频数字声音可以通过 24 位的数据来进行传输(与标准 CD 的 16 位数据相比)。

典型 DVD 音频光碟的数据容量是标准 CD 的 7 倍。这些额外空间可以用来存储音乐,例如具有高分辨率、多声道声音质量(接近于音乐家原版录音)的音乐,或者用来进行长时间的录制。许多 DVD 音频光碟都含有屏幕文字,如艺术家传记、播放列表或歌词等。有些 DVD 音频光碟还含有照片库或视频剪辑。

移动到另一个 GROUP(组)

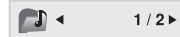

有些 DVD 音频光碟将其中的内容分为不同的组。播放器可以让您在播放过程中使用屏幕显示菜单快速进入到不同的组中。

1. 在播放过程中或停止模式下按 DISPLAY(显示)。
2. 按 ▲/▼ 选择组图标。
3. 按 ◀/▶ 或数字按钮 (0-9) 选择组编号。

注意:

有时候光碟作者会创建一些隐藏内容,您只有在输入口令之后才能看到这些内容。如果电视机屏幕上出现锁定图标,请输入口令(有时候您可以在光碟封套或网站上找到此口令)。此口令控制并不是 DVD/CD 接收机的控制指令,而是光碟的一项功能。

由于 DVD 音频光碟的作者各不相同,有些屏幕显示选项对于您播放的光碟可能无法使用。

查看另一页

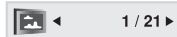

由于 DVD 音频光碟能够保存大量的内容,您可以通过各种方式来查看光碟的内容。

1. 在播放过程中按 DISPLAY(显示)。
2. 按 ▲/▼ 选择页图标。
3. 按 ◀/▶ 选择 Page(页)编号。

不同的光碟在屏幕上显示的内容不同,因为这些信息与光碟创建的方式有关。

注意:

由于 DVD 音频光碟的作者各不相同,有些屏幕显示选项对于您播放的光碟可能无法使用。

睡眠定时器设置

您可以将 DVD/CD 接收机设置为在指定时间自动关闭。

1. 按 **SLEEP(睡眠)** 设置睡眠时间。
SLEEP(睡眠) 指示和睡眠时间出现在显示窗口中。
2. 每次按 **SLEEP(睡眠)** 时, 设置将按以下顺序变化。
SLEEP 180 → 150 → 120 → 90 → 80 → 70 → 60 → 50
→ 40 → 30 → 20 → 10 → OFF(无显示)

注意:

您可以在 DVD/CD 接收机关闭之前检查剩余的时间。

按 **SLEEP(睡眠)**。显示窗口中将出现剩余的时间。

调光器

此功能可以在电源打开的状态下调节前面板显示窗口的亮度。

反复按 **DIMMER(调光器)**。

静音

按 **MUTE(静音)** 可以使设备处于静音状态。

例如, 在接听电话时可以使设备静音。“**MUTE**”(静音)指示器将在显示窗口中闪烁。

选择输入信号源

您可以使用连接到 **AUX IN** 或光接口的录像机或其它设备。有关操作的详细信息, 请参见随设备附带的用户手册。

按遥控器上的 **AUX** 选择所需的输入信号源。

您每按一下此按钮时, 功能模式会按照以下次序改变:

- **AUX**: 选择来自 **AUX AUDIO IN (L/R)** 接口的模拟信号。
- **AUX OPT**: 选择来自 **OPTICAL IN** 接口的光数字信号。
- **AUDIO IN**: 选择来自 **AUDIO IN** 接口的模拟信号。

注意

- 只有当其它设备的采样频率为 32 - 96kHz 时 **Optical input(光输入)** 功能才是可用的。
- 您还可以按前面板上的 **FUNC. (功能)** 按钮来选择输入信号源。
按住此按钮持续约 3 秒钟, 然后反复按以选择输入信号源。

XTS/XTS pro

每次按 **XTS Pro** 时, 设置将按以下顺序变化。

XTS-P ON → XTS ON → NORMAL...

- **XTS-P ON**
LG Technology 的独特音质可以让你获得最理想的声音, 以播放完美的原声, 感受逼真的音源。
- **XTS ON**
当播放的电影低音较一般的音乐弱时, 此设置将使低音音箱发出令人满意的浑厚音色。
在 **2 CH BYPASS(直通)** 模式下, 此设置通过在后置音箱播放和前置音箱相同的声音源来获得较高的显示效果。

注意

当从 **2.1 CH** 更改到 **5.1 CH** 时 **XTS** 模式暂时停用, 转回 **2.1 CH** 后此模式将重新启用。

- **NORMAL(普通)**
XTS-P 和 **XTS** 模式关闭。

VIRTUAL(虚拟)声音

按 **VSM** 设置 **VIRTUAL** 声音。

信号源	显示	效果
2.1 ch	VIRTUAL	3D 立体声
5.1 ch	VIRTUAL	多声道声音

● 3D 立体声

实时 3D 声音定位渲染技术提供为立体声音箱优化过的立体声音源。收听者可以通过他们自己的多媒体播放器体验到迷人的虚拟环绕效果。

● 多声道声音

多声道声音将 5.1 声道的声音改变为 10.1 声道的虚拟声音, 这样您就会获得同时听到来自左右音箱和中置音箱声音的感受。

声音模式

您只需要根据要收听的节目选择其中一个预编程声场, 就可以轻松的享受环绕音响效果(仅双声道声音)。

反复按 **SOUND** 按钮。

BYPASS → ON STAGE → STUDIO → CLUB → HALL → THEATER 1 → CHURCH → PL 11 MOVIE
→ PL 11 MUSIC → PL 11 MTRX → BYPASS...

注意:

初始声音模式为 **BYPASS**。

参考信息

语言代码

使用此列表输出您需要的语言,进行如下初始化设置:
光碟音频、光碟字幕、光碟菜单。

语言	代码	语言	代码	语言	代码	语言	代码
阿布哈西亚语	6566	斐济语	7074	林加拉语	7678	僧加罗语	8373
阿法语	6565	芬兰语	7073	立陶宛语	7684	斯洛伐克语	8375
荷兰语	6570	法语	7082	马其顿语	7775	斯洛文尼亚语	8376
阿尔巴尼亚语	8381	弗里西语	7089	马尔加什语	7771	索马里语	8379
阿姆哈拉语	6577	加利西亚语	7176	马来西亚语	7783	西班牙语	6983
阿拉伯语	6582	乔治亚语	7565	马拉雅拉姆语	7776	苏丹语	8385
亚美尼亚语	7289	德语	6869	马耳他语	7784	斯瓦希里语	8387
阿萨姆语	6583	希腊语	6976	毛利语	7773	瑞典语	8386
艾马拉语	6588	格陵兰语	7576	马拉地语	7782	塔加路语	8476
阿塞拜疆语	6590	瓜拉尼语	7178	摩尔多瓦语	7779	塔吉克语	8471
巴斯克语	6665	古克拉特语	7185	蒙古语	7778	泰米尔语	8465
巴斯克语	6985	豪撒语	7265	瑙鲁语	7865	鞑靼语	8484
孟加拉语; 邦加拉语	6678	希伯来语	7387	尼泊尔语	7869	泰卢固语	8469
不丹语	6890	北印度语	7273	挪威语	7879	泰语	8472
比哈尔语	6672	匈牙利语	7285	奥里雅语	7982	藏语	6679
布里多尼亚语	6682	冰岛语	7383	旁遮普语	8065	提格里尼亚语	8473
保加利亚语	6671	印度尼西亚语	7378	普什图语	8083	汤加语	8479
缅甸语	7789	拉丁国际语	7365	波斯语	7065	土尔其语	8482
白俄罗斯语	6669	爱尔兰语	7165	波兰语	8076	土库曼语	8475
高棉语	7577	意大利语	7384	葡萄牙语	8084	契维语	8487
加泰罗尼亚语	6765	日语	7465	盖丘亚语	8185	乌克兰语	8575
中文	9072	爪哇语	7487	瑞特-罗曼语	8277	乌尔都语	8582
科西嘉语	6779	埃纳德语	7578	罗马尼亚语	8279	乌兹别克语	8590
克罗地亚语	7282	克什米尔语	7583	俄语	8285	越南语	8673
捷克语	6783	哈萨克语	7575	萨摩亚语	8377	沃拉普克语	8679
丹麦语	6865	吉尔吉斯语	7589	梵语	8365	威尔士语	6789
荷兰语	7876	韩语	7579	苏格兰盖尔语	7168	沃洛夫语	8779
英语	6978	库尔德语	7585	塞尔维亚语	8382	科萨语	8872
世界语	6979	老挝语	7679	塞尔维亚-克罗地亚语	8372	依地语	7473
爱沙尼亚语	6984	拉丁语	7665	修纳语	8378	越鲁巴语	8979
法罗群岛	7079	拉托维亚, 列托语	7686	信德语	8368	祖鲁语	9085

地区代码

从列表中选择一个地区代码。

地区	代码	地区	代码	地区	代码	地区	代码
阿富汗	AF	埃塞俄比亚	ET	马来西亚	MY	沙特阿拉伯	SA
阿根廷	AR	斐济	FJ	马尔代夫	MV	塞内加尔	SN
澳大利亚	AU	芬兰	FI	墨西哥	MX	新加坡	SG
奥地利	AT	法国	FR	摩纳哥	MC	斯洛伐克	SK
比利时	BE	德国	DE	蒙古	MN	斯洛文尼亚	SI
不丹	BT	英国	GB	摩洛哥	MA	南非	ZA
玻利维亚	BO	希腊	GR	尼泊尔	NP	韩国	KR
巴西	BR	格陵兰	GL	荷兰	NL	西班牙	ES
柬埔寨	KH	赫特及麦克唐纳岛	HM	荷属安地列斯	AN	斯里兰卡	LK
加拿大	CA	香港	HK	新西兰	NZ	瑞典	SE
智利	CL	匈牙利	HU	尼日利亚	NG	瑞士	CH
中国	CN	印度	IN	挪威	NO	台湾	TW
哥伦比亚	CO	印尼	ID	阿曼	OM	泰国	TH
刚果	CG	以色列	IL	巴基斯坦	PK	土耳其	TR
哥斯达黎加	CR	意大利	IT	巴拿马	PA	乌干达	UG
克罗地亚	HR	牙买加	JM	巴拉圭	PY	乌克兰	UA
捷克	CZ	日本	JP	菲律宾	PH	美国	US
丹麦	DK	肯尼亚	KE	波兰	PL	乌拉圭	UY
厄瓜多尔	EC	科威特	KW	葡萄牙	PT	乌兹别克斯坦	UZ
埃及	EG	利比亚	LY	罗马尼亚	RO	越南	VN
萨尔瓦多	SV	卢森堡	LU	俄罗斯	RU	津巴布韦	ZW

故障排除

在您联系维修之前请先检查以下指南以寻求可能的解决方法。

现象	可能原因	解决方法
电源未接通。	<ul style="list-style-type: none"> 电源线没有插上。 	<ul style="list-style-type: none"> 将电源线正确插入电源插座中。
电源已打开,但是 DVD/CD 接收机不工作。	<ul style="list-style-type: none"> 没有放入光碟。 	<ul style="list-style-type: none"> 放入光碟。(检查 DVD 显示中的 DVD 或音频 CD 指示灯是否变亮。)
无图像。	<ul style="list-style-type: none"> 电视机未设置为接收 DVD 信号输出。 	<ul style="list-style-type: none"> 选择电视机的相应视频输入模式,使来自 DVD/CD 接收机的图像能够在电视屏幕上显示。
	<ul style="list-style-type: none"> 视频线没有接牢。 	<ul style="list-style-type: none"> 将视频线正确插入插孔。
	<ul style="list-style-type: none"> 连接的电视机电源被关闭。 	<ul style="list-style-type: none"> 打开电视。
听不到声音或音量很低。	<ul style="list-style-type: none"> 与音频线连接的设备没有被设置为接收 DVD 信号输出。 	<ul style="list-style-type: none"> 选择音频接收器的正确输入模式,直到您能听到来自 DVD/CD 接收机的声音。
	<ul style="list-style-type: none"> 音频线没有接牢。 	<ul style="list-style-type: none"> 将音频线正确插入插孔。
	<ul style="list-style-type: none"> 连接音频线的设备电源被关闭。 	<ul style="list-style-type: none"> 打开连接到音频线上的设备。
	<ul style="list-style-type: none"> 音频线损坏。 	<ul style="list-style-type: none"> 更换新的音频线。
播放画面质量差。	<ul style="list-style-type: none"> 光碟变脏。 	<ul style="list-style-type: none"> 清洁光碟。
DVD/CD 接收机不播放。	<ul style="list-style-type: none"> 没有放入光碟。 	<ul style="list-style-type: none"> 放入光碟。(检查 DVD 显示中的 DVD 或音频 CD 指示灯是否变亮。)
	<ul style="list-style-type: none"> 放入了无法播放的光碟。 	<ul style="list-style-type: none"> 插入可播放的光碟。(检查光碟类型、彩色制式和地区代码。)
	<ul style="list-style-type: none"> 光碟放入的方向错误。 	<ul style="list-style-type: none"> 将光碟的播放面朝下放入。
	<ul style="list-style-type: none"> 光碟没有放入导引孔内。 	<ul style="list-style-type: none"> 将光碟正确放入光碟托盘中的导引孔上。
	<ul style="list-style-type: none"> 光碟变脏。 	<ul style="list-style-type: none"> 清洁光碟。
	<ul style="list-style-type: none"> 电视屏幕上出现菜单。 	<ul style="list-style-type: none"> 按 SET UP(设置)按钮关闭菜单画面。
	<ul style="list-style-type: none"> 设定了 Rating(分级)。 	<ul style="list-style-type: none"> 取消 Rating(分级)功能或改变分级。
有嗡嗡声或噪音。	<ul style="list-style-type: none"> 光碟变脏。 	<ul style="list-style-type: none"> 清洁光碟。
	<ul style="list-style-type: none"> 音箱和部件连接错误。 	<ul style="list-style-type: none"> 正确连接音箱和部件。
	<ul style="list-style-type: none"> DVD/CD 接收机太靠近电视。 	<ul style="list-style-type: none"> 将电视机从音频部件旁移开。

现象	可能原因	解决方法
无法调台。	• 天线方向不正确, 或者天线连接不正确。	• 正确连接天线。 • 调整天线, 若有必要请连接外部天线。
	• 电台的信号强度太弱(自动调台时)。	• 手动调台。
	• 没有预调电台, 或者预调的电台被清除(当通过扫描预设电台来调台时)。	• 预设电台(第 20 页)。
遥控器工作不正常。	• 遥控器没有正对 DVD/CD 接收机的遥控传感器。	• 将遥控器正对 DVD/CD 接收机的遥控传感器。
	• 遥控器离 DVD/CD 接收机太远。	• 在 23 英尺(7 米)的范围内使用遥控器。
	• 在遥控器和 DVD/CD 接收机之间有障碍物。	• 移开障碍物。
	• 遥控器中的电池电量已用完。	• 更换新电池。
前面板显示太暗。	• 前面板显示窗口中未显示任何信息。	• 按遥控器上的 DIMMER。

规格

一般信息	电源	参见主标签		
	功耗	参见主标签		
	净重	4 公斤		
	外尺寸 (W x H x D)	430 x 70 x 305 毫米		
	工作条件	温度:5° C 到 35° C, 工作状态:水平		
	工作湿度	5% 到 85%		
	激光部分	半导体激光, 波长 650 nm		
CD/DVD	信号系统	PAL 625/50, NTSC 525/60		
	频率响应(音频)	240 Hz 到 20 kHz		
	信噪比(音频)	大于 75 dB (1 kHz, NOP -6 dB, 20 kHz LPF/A-滤波器)		
	动态范围(音频)	大于 70 dB		
视频	谐波失真(音频)	0.5 % (1W 时 1 kHz) (20 kHz LPF)		
	视频输出	1.0 V (p-p), 75 Ω, 负同步, RCA jack x 1		
	视频输入	1.0 V (p-p), 75 Ω, 负同步, RCA jack x 1		
	分量视频输出	(Y) 1.0 V (p-p), 75 Ω, 负同步, RCA 插孔 x 1 (PB)/(Pr) 0.7 V (p-p), 75 Ω, RCA 插孔 x 1		
调谐器	FM	调谐范围	87.5 - 108.0 MHz 或 65.0 -74.0 MHz, 87.5 - 108.0 MHz	
		中频	10.7 MHz	
		信噪比	60 dB(单声道)	
	AM [MW]	频率响应	240 - 10,000 Hz	
		调谐范围	522 - 1,620 kHz 或 520 - 1,720 kHz	
		中频	450 kHz	
放大器	立体声模式	100 W + 100 W (4 Ω, 1 kHz, THD 10 %)		
	环绕模式 (* 取决于声音模式设置和音源, 可能无声音输出。)	前置: 100 W + 100 W (THD 10 %) 中置*: 100 W 环绕*: 100 W + 100 W (4 Ω, 1 kHz, THD 10 %) 亚低音*: 200 W (3 Ω, 70 Hz, THD 10 %)		
	输入	AUDIO IN, OPTICAL IN		
	输出	MONITOR OUT, HDMI OUT, COMPONENT VIDEO OUT		
音箱		前置/后置音箱 (SH72TZ-S)	中置音箱 (SH72TZ-C)	无源亚低音音箱 (SH72TZ-W)
	类型	2 路 2 喇叭	2 路 2 喇叭	1 路 1 喇叭
	阻抗	4 Ω	4 Ω	3 Ω
	频率响应	100 - 20000 Hz	80 -18000 Hz	40 - 1500 Hz
	声压等级	82 dB/W (1m)	82 dB/W (1m)	80 dB/W (1m)
	额定输入功率	100 W	100 W	200 W
	最大输入功率	200 W	200 W	400 W
	净尺寸 (W x H x D)	300 x 1277 x 300 毫米	430 x 107 x 83 毫米	165 x 422 x 415 毫米
净重	4.11 公斤	1.12 公斤	7.23 公斤	

* 设计和规格若有更改恕不另行通知。

如有问题
请打电话



LG电子技术服务中心

北京: (010) 67346868

上海: (021) 62915858

成都: (028) 85551818

沈阳: (024) 86231818

武汉: (027) 83761818

广州: (020) 86231818

广东省乐金电子(惠州)有限公司

地址: 中国 广东省 惠州市 仲恺开发区 惠台工业园 兴达路 1号

电话: 0752-2600944(3213)

传真: 0752-2601670

邮编: 516006

免费咨询服务热线: 8008308769 (限小灵通和固定电话拨)



<http://www.lge.com.cn>

售后服务网址 <http://china.lgservice.com>

P/NO : MFL57236540