



DVD VASTAANOTIN KÄYTTÖOHJE

MALLI: HT902TBW

HT902TBW-D1
SH92TB-S
SH92TB-C
SH92TB-W
W92-T/R



Ennen tämän tuotteen liitännää, käyttöä tai säätöjä lue tämä ohjekirja huolella läpi.



VAROITUS: ÄLÄ IRROTA KANTTA TAI TAKAKANTTA SÄHKÖISKUN VAARAN VÄLTÄMISEKSI. LAITTEEN SISÄLLÄ EI OLE KÄYTTÄJÄN HUOLLETTAVISSA OLEVIA OSIA. VAIN KOULUTETTU HUOLTOHENKILÖSTÖ SAA TEHDÄ HUOLTOTYÖT.



Tämä nuolikärkinen salama tasasivuisen kolmion sisällä on tarkoitettu varoittamaan käyttäjää tuotteen kuoren sisällä olevasta eristämättömästä vaarallisesta jännitteestä, jonka voimakkuus voi riittää aiheuttamaan ihmisille sähköiskun vaaran.



Huutomerkki ja tasasivuisen kolmio merkitsevät sitä, että käyttäjän on syytä perehtyä laitteen mukana toimitettujen ohjeiden johonkin kohtaan.

VAROITUS: ÄLÄ ALTISTA TÄTÄ LAITETTA SATEELLE TAI KOSTEUELLE. MUUTOIN VOI AIHEUTUA TULIPALON TAI SÄHKÖISKUN VAARA.

VAROITUS: Älä asenna laitetta ahtaaseen tilaan, kuten kirjahyllyyn tai vastaavaan tilaan.

VAARA:

Älä tuki mitään tuuletusaukkoja. Asenna tuote valmistajan ohjeiden mukaisesti.

Kotelon aukot ovat tuuletusta varten ja varmistamaan tuotteen luotettava toiminta sekä suojaamaan sitä liialta kuumenemiselta.

Aukkoja ei saa koskaan tukkia sijoittamalla tuote vuoteelle, sohvalle, matolle tai muulle vastaavalla pinnalle. Tätä tuotetta ei saa uppoasentaa esimerkiksi kirjahyllyyn tai laitetelineeseen, ellei järjestetä riittävää tuuletusta tai asennusta tehdä valmistajan ohjeiden mukaisesti.

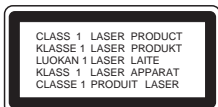

VAARA:

Tämä digitaalinen videolevyjen soitin käyttää laserjärjestelmää.

Tuotteen oikean käytön varmistamiseksi lue käyttöohjekirja huolellisesti ja säilytä se myöhempiä tarvetta varten. Jos laite tarvitsee huoltoa, ota yhteys valtuutettuun huoltopisteeseen - lisätietoja kohdassa huoltotoimet.

Muiden kuin tässä määritettyjen säätimien tai menettelyjen käyttö tai säätöjen teko voi saada aikaan altistuksen vaaralliselle säteilylle.

Välttyäksesi lasersäteiden kohdistumiselta suoraan itseesi älä yritä avata kotelo. Avattuna näkyvissä on lasersäteilyä. ÄLÄ KATSO SÄDETTÄ KOHTI.

VAARA: Älä sijoita vuotavia, roiskuvia tai nesteitä sisältäviä esineitä, kuten maljakoita, laitteen päälle.

VAROITUS koskien virtajohtoa

Useimmat laitteet suositellaan liitettäväksi omaan virtapiiriin;

Se tarkoittaa yhtä pistorasiaa, joka syöttää virtaa ainoastaan kyseiseen laitteeseen, ja jossa ei ole muita pistorasioita tai haaraliittymiä.

Lue käyttöoppaan teknisten tietojen sivu ja varmista asiasta. Älä ylikuormita pistorasioita. Pistorasioiden ylikuormitus, löysät tai vaurioituneet pistorasiat, jatkojohdot, kuluneet ja rispaantuneet virtajohdot tai murtunut sähköjohdon eriste ovat vaaraksi. Mikä tahansa näistä saattaa aiheuttaa sähköiskun tai tulipalon. Tarkista säännöllisesti laitteen virtajohto, ja jos se näyttää vaurioituneelta tai heikentyneeltä, vedä pistoke irti pistorasiasta, älä jatka laitteen käyttöä, vaan vaihdata johto uuteen tarkalleen samanlaiseen osaan valtuutetussa huoltopisteessä.

Suojaa virtajohto fyysiseltä tai mekaaniselta väärinkäytöltä niin, ettei se kierry tai mene tiukalle mutkalle ja ettei sitä pistetä, jätetä puristuksiin oven väliin tai sen päälle astuta. Kohdistu huomio erityisesti pistokkeisiin, pistorasioihin ja kohtaan, jossa virtajohto tulee ulos laitteesta.

Päävirta katkaistaan laitteesta vetämällä virtajohdon pistoke irti pistorasiasta. Varmista tuotetta asennettaessa, että virtajohdon pistokkeeseen pääsee helposti käsiksi.



Vanhojen laitteiden hävittäminen

1. Tämä merkki tuotteessa tarkoittaa, että tuote kuuluu sähkö- ja elektroniikkalaiteromusta annetun EU-direktiivin 2002/96/EC soveltamisalaan.
2. Kaikki elektroniset laitteet ovat ongelmajätettä, joten ne on toimitettava paikalliseen keräyspisteeseen.
3. Vanhan laitteen asianmukainen hävittäminen ehkäisee mahdollisia ympäristöön ja terveyteen kohdistuvia haittavaikutuksia.
4. Lisätietoja vanhan laitteen hävittämisestä saat ottamalla yhteyden paikallisiin viranomaisiin, kierrätyskeskukseen tai myymälään, josta ostit laitteen.

Johdanto	
Hoito ja huolto	.3
Ennen käyttöä	.4
Etupaneeli/Takapaneeli	.5
Kaukosäädin	.6

Asennus ja asetukset

Liittäminen televisioon	.7
Liittäminen lisälaitteisiin	.8
Lanka-antenniliitännät	.8
Kaiuttimien sijoittelu	.9
Langattoman järjestelmän asetukset	asetus .10
Kokoaminen ja liittäminen kaiuttimiin	.10
Langattoman lähettimen ID-tunnuksen asetus	.11
HDMI-liitäntä	.12
Levytietojen katselu tv-ruutunäytöstä	.13
Alkuasetukset	.13
Peruskäyttö	.13-16
LANGUAGE (Kieli)	.13
DISPLAY (Näyttö)	.14
AUDIO	.15
5.1 Kaiutinasetukset	.15
Lukitus (Käytönvalvonta)	.16
OTHERS (Muut)	.16

Käyttö

Perusominaisuudet	.17
Lisäominaisuudet	.18
Television ohjaus	.18
Ääni-CD-levyn tai MP3-tiedoston toistaminen	.19
Ohjelmoitu toisto	.19
JPEG-levyn katselu	.20
DivX-elokuvalevyn toisto	.21
Radioasemien esiviritys	.22
Radion kuuntelu	.22
RDS:n käyttö	.23
Uniajastinasetukset	.24
Dimmer (Himmennys)	.24
Mute (Mykistys)	.24
Syöttölähteen valinta	.24
XTS/XTS pro	.24
VIRTUAL-näennäisääni	.24
Äänitila	.24

VIITETIEDOT

Kielikoodit	.25
Maakoodit	.25
Vianetsintä	.26-27
Tekniset tiedot	.28

Hoito ja huolto

Lue tämän luvun tiedot ennen yhteyden ottamista huoltopisteeseen.

LAITTEEN KÄSITTELY

Laitteen kuljettaminen

Säilytä alkuperäinen tehtaan pakkilaatikko ja pakkausmateriaalit. Parhaan suojan laitetta kuljetettaessa saat, kun pakkaat laitteen takaisin tehtaan alkuperäispakkaukseen.

Näin pidät ulkopinnat puhtaina

- Älä käytä laitteen lähellä haihtuvia nesteitä, kuten hyönteissumutteita.
- Älä jätä kumi- tai muoviesineitä kosketukseen laitteen kanssa pitkäksi ajaksi, koska ne jättävät jälkiä pintaan.

Laitteen puhdistus

Puhdista soitin pehmeällä, kuivalla kangaspalalla. Jos pinnat ovat erittäin likaiset, kostuta pehmeä kangas miedolla pesuaineella.

Älä käytä vahvoja liuottimia, kuten alkoholia, bensiiniä tai ohenteita, koska voivat vaurioittaa laitteen pintaa.

Laitteen hoito

DVD-soitin on korkeatekninen tarkkuuslaite. Jos optinen lukulinssi ja levyaseman osat ovat likaiset tai kuluneet, kuvan laatu saattaa heikentyä. Käyttöympäristöstä riippuen suositetaan säännöllistä tarkastusta ja huoltoa 1000 tunnin käyttövälein. Lisätietoa saat ottamalla yhteyden lähimpään valtuutettuun huoltoonvähittäismyyjiin.

Langattomalle tuotteelle

Euroopan Unionin huomautus



CE-merkinnällä varustetut tuotteet ovat Euroopan yhteisön komission julkaisemien R&TTE-direktiivin (1999/5/EC), EMC-direktiivin (89/336/EEC) ja Pienjännitedirektiivin (2006/95/EC) mukaisia.

Yhteensopivuus näiden direktiivien kanssa merkitsee yhdenmukaisuutta seuraavien Euroopan normien kanssa (suluissa vastaavat kansainväliset standardit ja säännökset).

- EN 55022 (CISPR 22)_Sähkömagneettinen interferenssi
- EN 55024 (IEC61000-4-2,3,4,5,6,8,11)_Sähkömagneettinen häiriönsietotaso
- EN 60065 (IEC 60065)_Tuoteturvallisuus
- EN 300 328_Tekniset vaatimukset radiolaitteille
- EN 301 489-1 ja EN 301 489-17_Yleiset EMC (sähkömagneettiset yhteensopivuus) -vaatimukset radiolaitteille

Johdanto

Ennen käyttöä

Tuotteen oikean käytön varmistamiseksi lue käyttöohjekirja huolellisesti ja säilytä se myöhempää tarvetta varten.

Tässä käyttöoppaassa on tietoja DVD/CD-soittimen käytöstä ja hoidosta.

Jos laite tarvitsee huoltoa, ota yhteys valtuutettuun huoltopisteeseen.

Kun kuvake näkyy näytössä

“” saattaa tulla näkyviin tv-ruutunäyttöön käytön aikana ja se tarkoittaa, ettei tässä käyttöohjekirjassa selitetty toiminto ole käytettävissä tällä DVD-videolevyllä.

Tässä käyttöoppaassa käytetyt merkinnät





Huomautus:

Ilmaisee erityisiä huomautuksia ja käyttöominaisuuksia.

Vihje:

Ilmaisee vihjeitä tehtävän helpottamiseksi.

Jakso, jonka nimikkeessä on jokin seuraavista kuvakkeista, koskee ainoastaan kuvakkeen edustamaa levyä.

-  DVD
-  Audio CDt
-  MP3-levyt
-  WMA-levyt
-  JPEG-levyt
-  DivX-levyt

Valmistettu Dolby Laboratoriesin lisenssillä. "Dolby", "Pro Logic" ja kaksois-D-merkki ovat Dolby Laboratoriesin tavaramerkkejä. Luottamuksellisia julkaisemattomia töitä. Copyright 1992-1997 Dolby Laboratories. Kaikki oikeudet pidätetään.

Valmistettu Digital Theater Systems, Inc.:n lisenssillä. US Pat. Nro:t 5,451,942; 5,956,674; 5,974,380; 5,978,762; 6,226,616; 6,487,535 ja muita US- ja muita patenteja myönnetty ja haettu eri puolilla maailmaa. "DTS" ja "DTS Digital Surround" ovat Digital Theater Systems, Inc.:n tavaramerkkejä. Copyright 1996 Digital Theater Systems, Inc. Kaikki oikeudet pidätetään.

Sopivat levytyypit

	DVD (8 cm / 12 cm levy)
	Audio CD (8 cm / 12 cm levy)

Lisäksi tällä laitteella voi toistaa DivX tiedostot, DVD±R, DVD±RW, sekä audionimikkeitä, MP3-, WMA- tai JPEG-tiedostoja sisältäviä CD-R tai CD-RW -levyjä.

Huomautuksia:

- Tallennuslaitteen tekniikasta tai CD-RW (tai DVD - RW, DVD +RW) -levystä itsestään riippuen eräitä CD-R/RW (tai DVD -RW, DVD +RW) -levyjä ei voi toistaa tällä laitteella.
- Älä kiinnitä mitään merkkejä tai tarroja levyn kummallekaan puolelle (nimikepuolelle tai tallennuspuolelle).
- Älä käytä muodoiltaan säännöttömiä CD-levyjä (esim. sydämenmuotoisia tai kahdeksankulmaisia), koska ne voivat aiheuttaa virhetointoja.

Aluekoodi

Tämän laitteen aluekoodi on painettu laitteen taustapuolelle. Tämä laite voi toistaa vain sellaisia DVD-levyjä, joiden tarra on samanlainen kuin laitteen taustapuolella tai "ALL".

Huomautuksia aluekoodeista

- Useimpien DVD-levyjen kuoressa on selvästi näkyvä maapallon kuva, jossa on yksi tai useampi numero. Tämän numeron täytyy vastata DVD-soittimen aluekoodia tai levyä ei voi toistaa.
- Jos yrität toistaa DVD-levyä, jolla on soittimen koodista poikkeava aluekoodi, tv-ruudulle tulee DivX viesti "Check Regional Code (Tarkista aluekoodi)".



Mikä on SIMPLINK?

Joitakin tämän laitteen toimintoja ohjataan TV:n kaukosäätimellä, kun tämä laite ja LG TV, jossa on SIMPLINK, on liitetty HDMI-yhteydellä.

- LG TVN kaukosäätimellä ohjattavia toimintoja: Toisto, Tauotus, Selaus, Hyppy, Pysäytys, Virran katkaisu jne.
- Katso TV:n käyttöoppaasta yksityiskohdat SIMPLINK-toiminnosta.
- LG TV, jossa on SIMPLINK-toiminto, on merkitty yllä kuvatulla logolla.
- Käytä suurempaa kuin 1.2A HDMI-kaapelia.

Etupaneeli/Takapaneeli

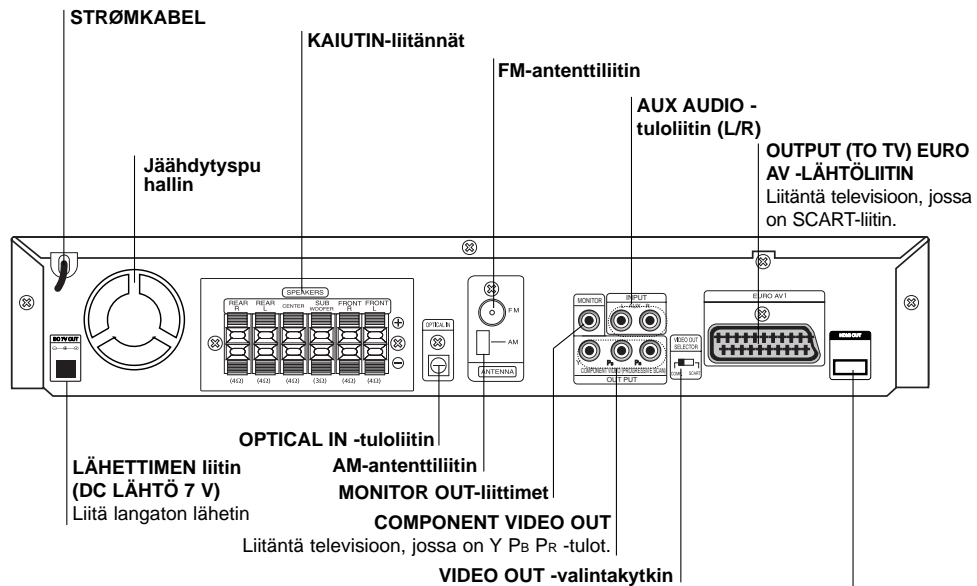
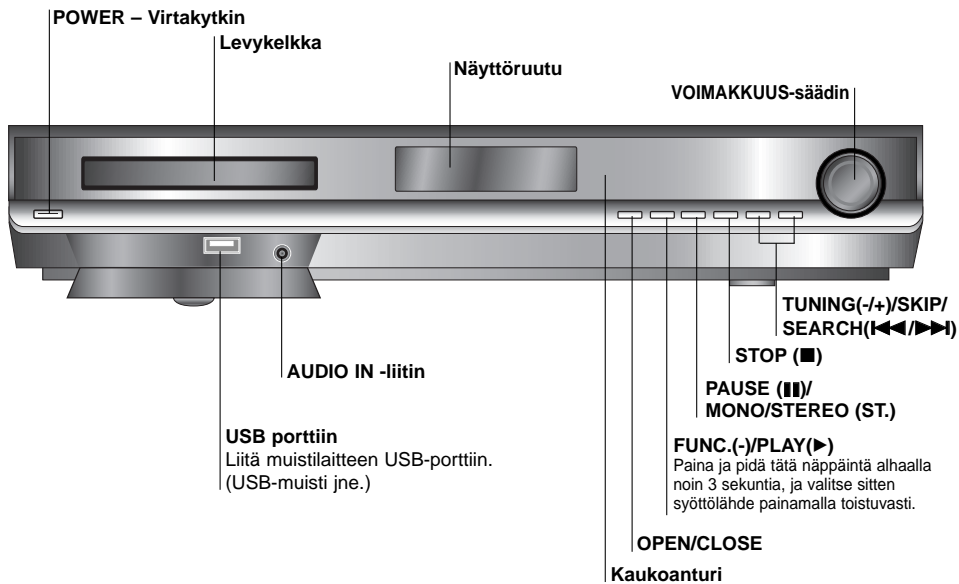

Älä koske takapaneelin liittimien sisällä olevia piikkejä. Staattisen varauksen purkautuminen voi vaurioittaa laitetta pysyvästi.

Kaukosäädin

- POWER**
Valitse laitteen viritin (FM- ja AM-taajuualueet)
- AUX**
Syöttölähteen valinta.
- USB**
Toistaa multimediatiedostoja.
- DIMMER**
Muuttaa etupaneelin näyttöikkunan kirkkautta virran ollessa päällä.
- AUDIO**
Valitsee audiotointien kielen (DVD) tai audiokanavan (CD).
- SOUND**
Äänitilan valinta.
- REPEAT**
Toista uudelleen kappale, raita, nimike, kaikki.
- REPEAT A-B**
Toistaa jakson uudelleen.
- MENU**
DVD-levyn valikon käyttönäppäin.
- ZOOM**
SETUP
Käytä asetusvalikkoa tai poistu siitä.
- DISPLAY - NÄYTTÖ**
Tuo esiin tv-ruutunäytön.
- RETURN - PALUU**
Poistaa asetusvalikon.
- ◀/▶/▲/▼ (vas/oik/ylös/alas)**
Valitsee vaihtoehdon valikosta.
- ENTER**
Hyväksyy valinnan valikossa.
- PRESET (-/+)**
Valitse TV:n tai radion ohjelma.
- TUN. (-/+)**
Virittää halutun radioaseman.
- 0-9 numeronäppäimet**
Valitse suoraan palvelu tai ohjelmanumero tai valikon numeroituja kohtia.
- PTY**
Aloita tietyn PTY-tyyppin haku.
- HDMI**
Kytkee HDMI-tilan päälle ja pois (OFF).

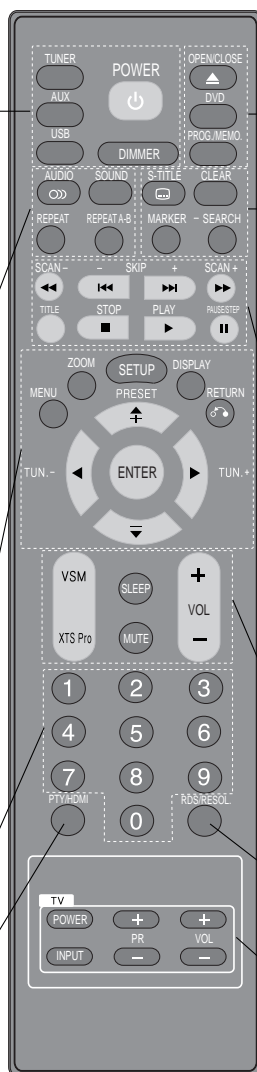

- OPEN/CLOSE (▲)**
Avaa ja sulkee levykelkan.
- DVD**
Valitse lähtölähde (CD/DVD)
- PROG./MEMO.**
Hae esiin ohjelmavalikko tai poistu siitä. Syötä virittimeen radioasemien taajuuudet.
- S-TITLE**
Valitsee tekstityksen kielen (DVD).
- CLEAR**
TYHJENNÄ: poista raitanumero ohjelmavalikossa tai merkki MERKKIHAKU-valikossa.
- MARKER**
Merkitsee kohdan toiston aikana.
- SEARCH**
Näyttää MERKKIHAKU-valikon.
- SCAN/SLOW(◀/▶)**
Haku taaksepäin tai eteenpäin. Hidastettu eteen- ja taaksepäin toisto.
- REVERSE/FORWARD SKIP (◀/▶)**
TITLE - NIMIKE
Näyttää levyn nimikevalikon, jos sellainen on.
- STOP (■)**
PLAY (▶)
PAUSE/STEP (||)
- VSM**
XTS pro
Tarjoaa luonnollisemman ja todellisemman äänen. Tarjoaa mahtavan ääniefektin.
- SLEEP**
Aseta laite sammuttamaan automaattisesti itsensä määrätyn ajan kuluttua.
- MUTE**
VOLUME (-/+)
Säätää kaiuttimen äänenvoimakkuutta.
- RDS**
Näyttää RDS-vaihtoehtojen eri näytöt.
- RESOL.**
Muuttaa televisiosta riippuen kuvan tarkkuutta eli resoluutiota.
- TV**
Ohjaa TV:tä. (Vain LG TV). (Katso sivu 18)

KAUKOSÄÄTIMEN KÄYTTÖETÄISYYS

Kohdista kaukosäädin kaukoanturiin ja paina näppäimiä.

- **Etäisyys:** Noin 23 ft (7 m) kaukoanturin edessä
- **Kulma:** Noin 30° kaikkiin suuntiin kaukoanturista sen edessä



Vaara

Älä käytä sekaisin vanhoja ja uusia paristoja. Älä koskaan käytä sekaisin eri tyyppin paristoja (vakio, alkalii jne.)

KAUKOSÄÄTIMEN PARISTOJEN ASENNUS

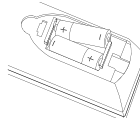

Irrota paristokotelon kuori kaukosäätimen takaa ja laita sisään kaksi R06 (koko AA) paristoa + ja - oikein suunnattuina.

Asennus ja asetukset

Liittäminen televisioon

Tee jokin seuraavista liitännöistä riippuen nykyisen laitteistosi ominaisuuksista.

Vihjeitä

- Soitin voidaan liittää monella tavalla riippuen televisiostasi ja niistä laitteista, joita haluat soittimeen liittää. Käytä ainoastaan alla kuvailtuja liitäntöjä.
- Teet liitännät parhaiten lukemalla television, videonauhurin sekä stereo- ja muiden laitteiden käyttöohjeet tarvittaessa.

Vaara:

- Varmista, että DVD/CD-vastaanotin on liitetty suoraan televisioon. Valitse televisioon oikea videon sisääntulokanava.
- Älä liitä DVD/CD-vastaanotinta televisioon videonauhurin kautta. Kopiointisuojausjärjestelmä saattaa vääristää DVD:n tuottamaa kuvaa.

DVD/CD-vastaanotin takaa

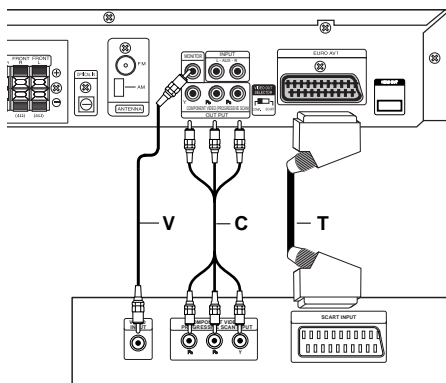

TV takaa

Videoliitäntä

Liitä DVD-vastaanottimen MONITOR OUT-liitin television videon sisääntuloliittimeen mukana toimitetulla videokaapelilla (V).

Component Video -liitäntä

Kytke laitteen COMPONENT VIDEO OUT -liittimistä Y Pb Pr (C) -kaapeli television vastaaviin liittimiin.

SCART-liitäntä

Liitä DVD-vastaanottimen EURO AV OUTPUT (TO TV) -liittimestä scartkaapeli (T) television vastaaviin liittimiin.

- Jos televisiosi on teräväpiirto-tv tai digitaalivalmiudella varustettu tv, voit käyttää hyväksesi DVD/CD-vastaanottimen jatkuvan pyyhkäisyn lähtöä mahdollisimman terävän videotarkkuuden aikaansaamiseksi.
- Jos TV ei hyväksy asettamiasi tarkkuusarvoja, kuvaruutukuvasta tulee vääristynyt. Lue ensin ohjeet TV:n käyttöoppaasta ja aseta sitten sellainen tarkkuus, jonka TV hyväksyy.

Huomautus:

- HDMI-tila täytyy kytkeä pois (OFF) liitännöille VIDEO OUT ja Component video.
- Scart-tuloon ei tueta kuvaa.

⚠ Vaara

VIDEOULOSTULON valintakytkin



Laitte sammutettuna valitse EURO AV TO TV -liitäntään joko COMPONENT VIDEO OUT (PROGRESSIVE SCAN) tai SCART-signaali riippuen siitä, miten liität laitteen televisioon.

Liittäminen lisälaitteisiin

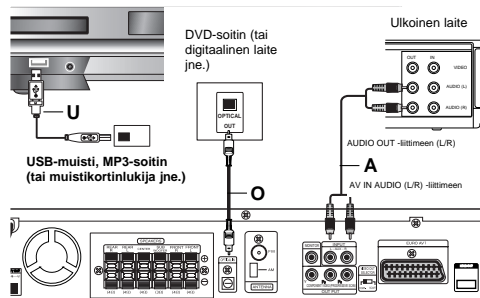

DVD/CD-vastaanotin takaa

USB-liitäntä (U)

Liitä USB-muistin (tai MP3-soittimen jne.) USB-portti laitteen edessä olevaan USB-porttiin.

Poista USB laitteesta

1. Valitse jokin toinen toimintotila tai paina STOP-näppäintä (■) kahdesti peräkkäin.
2. Poista USB-lisälaite laitteesta.

Huomautuksia

- Älä poista USB-laitetta sen ollessa toiminnassa.
- Musiikkitiedostoja (MP3/WMA), kuvatiedostoja (JPEG) ja videotiedostoja voidaan toistaa.
- Tämä laite ei voi käyttää USB HUBia.
- Suositellut muistikortit Compact Flash Card (CFC), Micro Drive (MD), Smart Media Card (SMC), Memory Stick (MS), Secure Digital Card (SD), Multi Media Card (MMC), Memory Stick Pro (MS-Pro)
 - Yhteensopivuus: FAT 16, 32
 - Käytä ainoastaan suositeltuja muistikortteja.
- Laitteita, jotka vaativat lisäohjelmien asennuksia laitteen ollessa liitettyinä tietokoneeseen, ei tueta.
- Käytettäessä USB-kiintolevyä muista liittää lisävirtajohto USB-kiintolevylle, jotta se toimisi kunnolla. Aseman ensiöosiointia tuetaan enintään neljään ensiöosioon saakka. Jatkettuja osioita ei tueta.
- Jos USB-asemia on kaksi tai enemmän, näytöllä esitetään asemakansio. Jos haluat kansion valinnan jälkeen siirtyä edelliseen valikkoon, paina RETURN.
- Digitaalikameraa ja matkapuhelinta ei tueta.

AUX IN -liitäntä (A)

Kytke ulkoisen laitteen lähtö AUX AUDIO -tuloliittimeen (L/R).

OPTICAL IN -liitäntä (O)

Kytke DVD-soittimen (tai digitaalisen laitteen) optinen lähtö OPTICAL IN -tuloliittimeen.

AUDIO IN -liitäntä (D)

Kytke kannettavan laitteen (MP3 tai PMP yms.) lähtö AUDIO IN -liittimeen.



Kannettava laite AUDIO IN -liittämään
AUDIO OUT -liittämään

Lanka-antenniliitännät

Liitä mukana toimitetut FM/AM-antennit radion kuuntelua varten.

- Liitä AM-kehäantenni AM-antenniliittimeen.
- Liitä FM-lanka-antenni FM-antennin liittimeen.

Huomautuksia:

- Häiriöiden välttämiseksi pidä AM-kehäantenni poissa DVD/CD-vastaanottimen ja muiden osien läheltä
- Käytä FM-lanka-antennin koko pituutta.
- Pidä kytketty FM-lanka-antenni mahdollisimman vaakasuorassa.

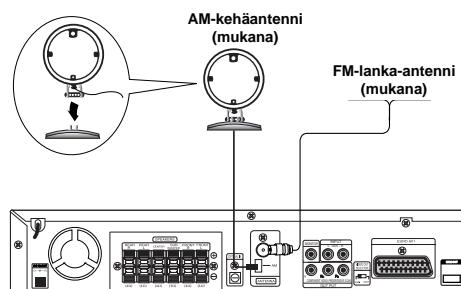

Kaiutinjärjestelmän liitännät

- Liitä kaiuttimet etukaiutin- (oikea, vasen) tai keskikaiutinniittimiin.
- Liitä bassokaiutin bassokaiutinniittimeen.
- Kytke langattoman vastaanottimen virtajohto pistorasiaan, kytke sitten langaton vastaanotin ja takakaiuttimet (vasen, oikea) kaiutinkaapelilla.
- Kytke langattoman lähettimen DC IN -liitin ja päälaitteen langattomalle lähettimelle tarkoitettu DC 7V OUT-liitin DC virtakaapelilla.
- Yhdistä langattoman lähettimen "SOUND SIGNAL – Äänisignaali" -liitin ja päälaitteen takakaiuttimen (vasen, oikea) liittimet äänisignaalkaapelilla.
- Aseta tämän laitteen ja langattoman vastaanottimen etäisyydeksi alle 10 m.

Huomautuksia:

- Optimaalinen suorituskyky saadaan aikaan vain langattoman lähettimen ja langattoman vastaanottimen välisen etäisyyden ollessa 2 – 10 metriä, sillä tietoliikennevirheitä saattaa esiintyä, jos etäisyys on pitempi.
- Liitä varmasti oikeat kaiutinjohdot vastaaviin liittimiin laitteissa: + liittimeen + ja – liittimeen –. Jos johdot ovat päinvastoin, ääni vääristyy ja bassot puuttuvat.
- Kestää vähintään joitakin sekunteja, ennen kuin yhteys langattoman lähettimen ja langattoman vastaanottimen välillä käynnistyy.
- Kun päälaitteen virta katkaistaan, myös lähettimestä katkeaa virta automaattisesti ja langaton kaiutin siirtyä valmiustilaan.
- Jos langattoman lähettimen virta katkaistaan, langaton vastaanotin ei toimi.

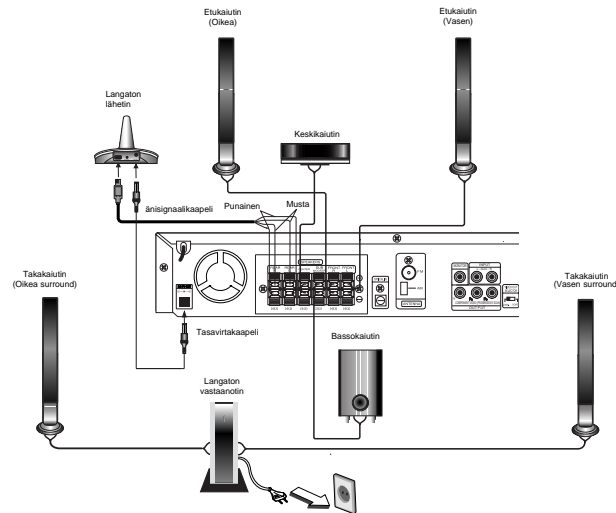

Tietoja ferriittiytimeistä (VALINNAINEN)

Muista liittää ferriittiydin kaiutinkaapeleihin (tämän laitteen liittämiseksi).
Ferriittiydin voi vähentää häiriöitä.

Ferriittiytimen liittäminen

- 1 Avaa ferriittiytimen pidäke [a] työntämällä.
- 2 Kierrä bassokaiuttimien kaapeli kerran yhden ferriittiytimen ympäri.

- 3 Sulje ferriittiydin niin, että se naksahtaa.

Huomautuksia:

Liitä ferriittiydin lähelle laitetta (ks. kuva 3 ja kuvateksti).

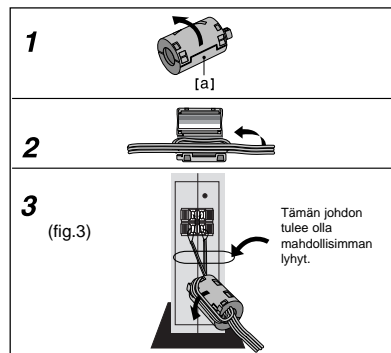

Langattoman järjestelmän asetukset asetus

Huomautus

Jos lähellä on voimakasta sähkömagneettista säteilyä lähettävä laite, kuten mikroaaltouuni, häiriöitä voi esiintyä.
(Esim : Micro wave oven)

Lähetin

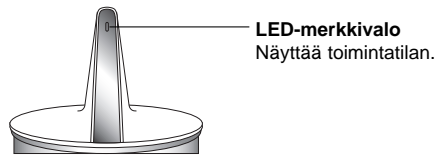

Langattoman lähettimen LED-merkkivalo

- * LED-merkkivalo - sininen
Päälaitteeseen on kytketty virta, kaikki on liitetty ja lähetin lähettää.
- * LED-merkkivalo - punainen
Langaton vastaanotin on valmiustilassa.
- * LED-merkkivalo - ei pala (ei näkyvässä)
Päälaitteesta katkaistaan virta.

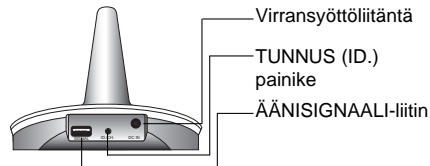

Langaton vastaanotin

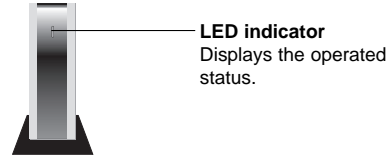

Langattoman lähettimen LED-merkkivalo

- * LED-merkkivalo - "BLUE"
Langaton vastaanotin vastaanottaa signaalia langattomalta lähettimeltä.
- * LED-merkkivalo - "RED"
Langaton vastaanotin on valmiustilassa.

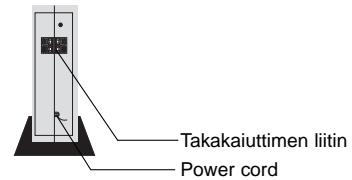

Kokoaminen ja liittäminen kaiuttimiin

Etu- ja akaiuttimet ovat erillään kaiutintelineistä. Kytke kaiutinjohdot ja asenna etu- ja akaiuttimet kaiutintelineisiin kuvien mukaisesti.

1. Liitä kaiutinjohdot sopiviin liittimiin jokaisen etu- ja akaiuttimen taustalevyssä.
2. Kiinnitä etu- ja akaiuttimet kaiutintelineisiin kiertämällä ruuvia.

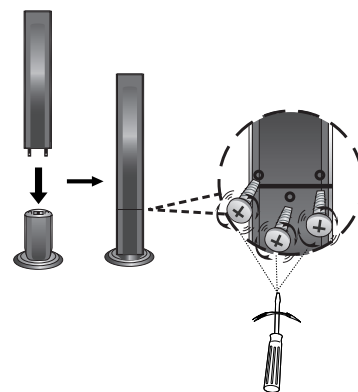

Langattoman lähettimen ID-tunnuksen asetus

Tunnus on määritetty jo laitetta valmistettaessa. Esiintyy häiriötä tai käytät uutta langatonta vastaanotinta ja ID-tunniste on asetettu uudestaan.

1. Yhdistä langattoman lähettimen "SOUND SIGNAL – Äänisignaali" -liitin ja päälaitteen takakaiuttimen (vasen, oikea) liittimet äänisignaalkaapelilla.
2. Yhdistä langattoman lähettimen DC IN -liitin isäntälaitteen langattoman lähettimen virransyöttöliittimeen DC-tasavirtajohtolla.
3. Irrota langattoman vastaanottimen virtajohto.
4. Paina näppäintä ID kauemmin kuin 3 sekuntia. Sininen LED-merkkivalo vilkkuu.
5. . Kytke langattoman vastaanottimen virtajohto.

Note:

Ellei äänisignaalia havaita yli 10 minuuttiin, langaton vastaanotin ja langaton lähetin siirtyvät automaattisesti valmiutilaan. Virransäätötilassa molemmat merkkivalot muuttuvat punaisiksi. Merkkivalot muuttuvat sinisiksi, kun äänisignaali havaitaan uudelleen.

Jos käytät pääyksikköä, niin silloin langattomat kaiuttimet (takakaiuttimet) antavat ääntä muutamassa sekunnissa valmiutilassa.

VAARA

Takakaiuttimessa (langattomassa kaiuttimessa) ei ole ääntä.

- **Langattoman lähettimen ja isäntälaitteen välistä DC-virtajohtoa ei ole kytketty.**
Kytke langaton lähetin ja isäntälaitte DC-virtajohtolla.
 - **Langattoman vastaanottimen (tai langattomien kaiutinten) virtajohtoa ei ole kytketty.**
Kytke langattoman vastaanottimen (tai langattomien kaiuttimien) virtajohto.
 - **Langattoman lähettimen merkkivalo on punainen.**
 - Kytke pääyksikköön virta.
 - Aseta äänitilaksi PLII MOVIE, PLII MUSIC tai PL II MTRX. (sivu 24)
 - Aseta XTS-ON. (sivu 24)
 - Laita sisään 5.1-kanavainen yhteensopiva levy.
- * Jos takakaiuttimesta (langattomista kaiuttimista) ei kuulu ääntä edellä mainittujen toimenpiteiden jälkeen, irrota ja kiinnitä langattoman vastaanottimen (tai langattomien kaiuttimien) virtajohto uudelleen tai aseta langattoman lähettimen ja langattoman vastaanottimen (tai langattomien kaiuttimien) ID uudelleen.**

HDMI-liitäntä

Tietoja HDMI:stä

HDMI (High Definition Multimedia Interface) tukee video- ja audiosignaalia yhden digitaalisen liitännän kautta käytettäväksi HDMI:llä tai digibokseilla varustetuissa televisioissa.

Liittäminen HDMI televisioon vaatii HDMI-kaapelin, kun taas liittäminen DVI-varustettuun televisioon vaatii DVI-adapterin HDMI-kaapelin lisäksi.

HDMI kykenee tukemaan standardia, laajennettua tai teräväpiirtoista videota sekä vakioaudiota monikanavaiseen surround-ääneseen. HDMI-ominaisuuksiin kuuluvat pakkaamaton digitaalivideo, enintään 5 gigatavun kaistaleveys sekunnissa, yksi liitin (useiden kaapeleiden ja liittimien sijasta) ja AV-lähteen ja AV-laitteiden, kuten DTV:n välinen tietoliikenne.

HDMI, HDMI-tuotemerkki ja High-Definition Multimedia Interface ovat HDMI licensing LLC:n omistamia tai rekisteröimiä tavaramerkkejä.

Jos sinulla on HDMI-televisio tai monitori, voit liittää sen tähän DVD/CD-vastaanottimeen HDMI-kaapeilla.

1. Kytke DVD/CD-vastaanottimen HDMI OUT -liitin HDMI-yhteensopivan television tai monitorin HDMI-liittimeen (H).
2. Aseta television tuloksi HDMI ((katso ohjeita television käyttöoppaasta).
3. Pysäytystilassa valitse HDMI-tila painamalla HDMI. Vaihda haluamasi tarkkuus painamalla näppäintä RESOL. toistuvasti.

Huomautuksia:

- Kaapelin liittimessä olevan nuolen tulee olla ylöspäin, jotta liitin tulee oikein päin DVD/CD-vastaanottimen liittimeen.
- Jos HDMI-kaapelia ei ole liitetty, HDMI-näppäin ei toimi.
- Jos kuvaruudussa on häiriöitä tai raitoja, tarkista HDMI-kaapeli.
- Kaikki HDCP-yhteensopivat DVI-laitteet eivät toimi tämän DVD/CD-vastaanottimen kanssa.
- Jos TV ei tue HDCP:tä, kuvaruudulla näkyy lumisadehäiriö tai kuva voi väristä.

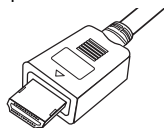

Vihje:

Käyttäessäsi HDMI-liitäntää voit vaihtaa HDMI-lähdön resoluutiota (480p tai 576p, 720p, 1080i) painamalla kaukosäätimen RESOL.-näppäintä.

Tärkeä huomautus

Jos sammutat television tai irrotat HDMI-kaapelin laitteesta toiston aikana, toisto pysähtyy taukotilaan.

Sinun tulee klikata toistopainiketta jatkaaksesi toistoa.

- Joidenkin TV-vastaanottimien kohdalla, yllä kuvattu tilanne saattaa tapahtua, kun vaihdat TV-moodia.

DVD/CD-vastaanotin takaa

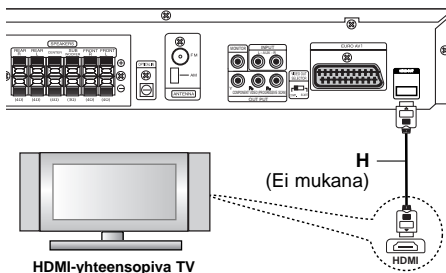

Tarkkuusasetukset

Voit vaihtaa COMPONENT VIDEO OUT -lähdön tarkkuusasetusta painamalla kaukosäätimessä näppäintä RESOL.. Käytettävissä olevat tarkkuusasetukset esitetään seuraavassa.

LÄHTÖ -LIITÄNTÄ	Tarkkuus käytettävissä	
	PAL	NTSC
HDMI VIDEO OUT	1920 x 1080i 1280 x 720p 720 x 576p	1920 x 1080i 1280 x 720p 720 x 480p
COMPONENT VIDEO OUT	1920 x 1080i 1280 x 720p 720 x 576p 720 x 576i	1920 x 1080i 1280 x 720p 720 x 480p 720 x 480i
MONITOR OUT SCART	720 x 576i 720 x 576i	720 x 480i -

Huomautuksia:

- Mikäli kuva ei ilmesty ruudulle analogisen videoliitännän kautta, muuta resoluutio arvoon 480i tai (576i).
- Komponenttilähdön tarkkuuksilla 720p ja 1080i voidaan toistaa vain kopiosuojattomia levyjä. Jos levy on kopiosuojattu, se toistetaan tarkkuudella 576p (PAL) tai 480p (NTSC).
- 1080i, 720p, 576p ja 480p eivät toimi analogisilla videoliitännöillä (MONITOR OUT).
- Komponenttilähtö (Y/P_B/P_R) antaa ulos mustavalkoisen kuvan RGB-tilassa.
- Jos muutat tarkkuutta, näyttövalikon MENU (MP3/JPEG/DivX) koko muuttuu.
- Jos TV ei hyväksy asettamiasi tarkkuusarvoja, kuvaruutukuvasta tulee vääristynyt. Lue ensin ohjeet TV:n käyttöoppaasta ja aseta sitten sellainen tarkkuus, jonka TV hyväksyy.

Varoitus:

Resoluution vaihtaminen DVD/CD Vastaanottimen ollessa kytkettynä HDMI-kaapelilla saattaa johtaa toimintahäiriöihin. Ratkaise ongelma sammuttamalla DVD/CD Vastaanotin ja kytkemällä se sitten uudelleen päälle.

Levytietojen katselu tv-ruutunäytöstä

Tv-ruutunäytössä voidaan nähdä erilaisia tietoja ladatusta levystä.

1. Painamalla DISPLAY näet tietoja toistosta. Esitetyt tiedot riippuvat levytyypistä tai toiston tilasta.
2. Voit valita kohteen painamalla ▲ / ▼, ja muuttaa tai valita asetuksia painamalla ◀ / ▶.
 - Title (Track) – Näyttää nykyisen nimikkeen (tai raidan) numeron/nimikkeiden (tai raitojen) kokonaismäärän.
 - Chapter – Nykyisen kappaleen numeron/kappaleiden kokonaismäärän.
 - Time – Näyttää kuluneen toistoajan.
 - Audio – Valitun audiotoston kielen tai audiokanavan.
 - Subtitle – Valitun tekstityksen.
 - Angle – Valitun katselukulman/kulmien kokonaismäärän.
 - Sound – Valitun äänitilan.

Huomautus :

Jos mitään näppäintä ei paineta muutamaan sekuntiin, tv-ruutunäyttö häviää.

Alkuasetukset

Asetusvalikosta voit tehdä erilaisia säätöjä kohteille, kuten kuvalle ja äänelle.

Voit myös asettaa tekstityksen ja asetusvalikon kielen monien muiden asioiden lisäksi. Kaikista asetusvalikon kohteista on tietoja sivuilla 13 – 16.

Näin saat valikon esiin ja poistut siitä:

Siirry asetusvalikkoon painamalla SETUP. Takaisin aloitusnäyttöruutuun pääsee painamalla SETUP toisen kerran.

Siirtyminen seuraavalle tasolle:

Paina ▶ kaukosäätimessä.

Siirtyminen takaisin edelliselle tasolle:

Paina ◀ kaukosäätimessä.

Peruskäyttö

1. Paina SETUP. Esiin tulee asetusvalikko.
2. Valitse haluttu vaihtoehto painamalla ▲ / ▼, ja siirry sitten toiselle tasolle painamalla ▶.
Ruudussa näkyvät valitun kohteen nykyiset asetukset sekä asetusvaihtoehto (-ehdot).
3. Valitse haluttu toinen vaihtoehto painamalla ▲ / ▼, ja siirry sitten kolmannelle tasolle painamalla ▶.
4. Valitse haluttu asetus painamalla ▲ / ▼, ja vahvista sitten valinta painamalla ENTER. Jotkut kohteet vaativat lisätoimia.
5. Palaa asetusvalikkoon painamalla SETUP tai PLAY.

LANGUAGE (Kieli)

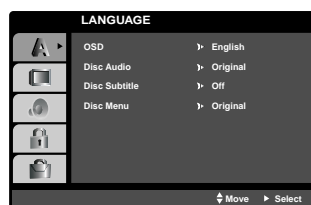

OSD

Valitse kieli asetusvalikolle ja tv-ruutunäytölle.

Disc Audio / Subtitle / Menu

Valitse levyn ääniraidalle (disc audio), tekstitykselle ja valikolle haluamasi kieli.

Original – Alkuperäinen : Tarkoittaa alkuperäistä kieltä, jolla levy tallennettiin.

Other – (Muu) : Valitse jokin toinen kieli syöttämällä numeronäppäimillä vastaava 4-numeroinen luku sivun 25 kielikoodien luettelosta. Jos syötät väärän kielen, paina CLEAR.

DISPLAY (NÄYTTÖ)

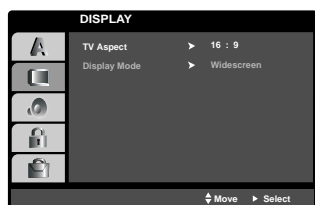

TV Aspect (TV:n kuvasuhde)

4:3 – Valitse tämä, kun 4:3 vakiotelevisio on liitetty.

16:9 – Valitse tämä, kun 16:9 laajakulmatelevisio on liitetty.

Display Mode (Näyttötila)

Näyttötila on asetettavissa vain, kun tv:n kuvasuhteeksi on asetettu "4:3".

Letterbox – Näyttää kuvan siten, että kuvaruudun ylä- ja alareunassa on palkit.

Panscan – Näyttää automaattisesti laajakuvan koko kuvaruudulla ja leikkaa pois osat, jotka eivät sovi ruutuun.

AUDIO

Kullakin DVD-levyllä on monia erilaisia vaihtoehtoja audiolähdölle. Säädä soittimen AUDIO-vaihtoehdot käyttämäsi äänentoistojärjestelmän mukaiseksi.

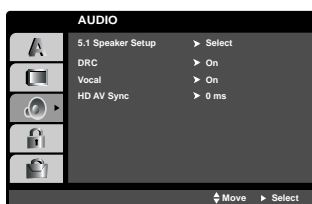

Dynamiikka-alueen säätö (DRC)

DVD** tallennusmuodossa kuulet ohjelman ääniraidan mahdollisimman tarkkana ja todenmukaisena esityksenä digitaalisen audiotekniikan ansiosta. Saatat kuitenkin haluta supistaa audioulostulon dynamiikka-aluetta (kovimpien ja hiljaisimpien äänien välistä eroa). Silloin voit kuunnella elokuvan ääntä alemmalla äänenvoimakkuudella menettämättä äänen selkeyttä. Aseta DRC päälle tätä ominaisuutta varten.

*1: vain Dolby Digital

Vocal

Aseta Vocal päälle vain silloin, kun toistetaan monikanavaista karaoke-DVD-levyä. Levyn karaokekanavat sekoittuvat normaaliin stereoaäneen.

HD AV Sync

Käytettäessä digitaalitelevisiota.

Joskus äänisignaalia ei voida lähettää samanaikaisesti, koska videosignaalin lähetysessä on viive äänisignaaliin verrattuna.

Syy tähän on siinä, että analogisen videosignaalin muunnokseen digitaalisiksi kuluu vähän aikaa.

Ja se tarkoittaa, että et ehkä näe kuvaa kuvaruudulla ja kuule ääntä kaiuttimista samaan aikaan, vaikka katselet samaa kohtausta.

HD AV -synkronointivalikosta voit säätää äänisignaalin viiveaikaa, jotta saat äänisignaalin siirron samanaikaiseksi.

- Viiveajan voi asettaa 10 millisekunnin portain. (0 ~ 300 ms)
- Viiveaika on erilainen eri televisiomerkeillä. Siten joudut säätämään omalle televisiollesi parhaiten sopivan viiveajan.

5.1 Kaiutinasetukset

Tee sisäänrakennetulle 5.1-kanavan surround-dekooderille seuraavat asetukset.

1. 5.1 -kaiutinasetusten valikko tulee esiin painamalla ENTER.

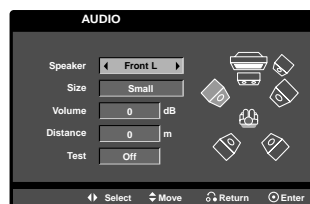

2. Valitse haluttu kaiutin painamalla ◀ / ▶.
3. Säädä vaihtoehtoja näppäimillä ▲ / ▼ / ◀ / ▶.
4. Vahvista valinta painamalla ENTER. Palaa edelliseen valikkoon.

Kaiuttimien valinta

Valitse kaiutin, jota haluat säätää. [Etukaiuttimet (Front L), etukaiuttimet (Front R), keskikaiutin (Center), bassokaiutin (SubWoof), takakaiuttimet (Rear L), takakaiuttimet (Rear R)]

Huomautus:

Dolby Digital lisenssisopimus kieltää eräät kaiutinasetukset.

Koko

Koska kaiutinasetukset ovat kiinteät, et voi muuttaa asetuksia.

Voimakkuus

Säädä valitun kaiuttimen äänenvoimakkuus painamalla ◀ / ▶. (-5dB ~ 5dB)

Etäisyys

Liittäessäsi kaiuttimia DVD-soittimeen etäisyyden (Distance) asetuksilla kerrotaan kaiuttimille, kuinka pitkän matkan ääni joutuu kulkemaan saavuttaakseen kuuntelukohdan. Siten äänet kaikista kaiuttimista kohtaavat kuuntelijan samaan aikaan.

Säädä valitun kaiuttimen etäisyys (Distance) painamalla ◀ / ▶. (Et voi säätää etu-/bassokaiuttimia)

Testi

Testaa kunkin kaiuttimen signaalit painamalla ◀ / ▶. Säädä voimakkuus sopivaksi vastaamaan järjestelmään tallennettujen testisignaalien voimakkuuksia.

Vasen etu (Front L) → Keski → Oikea etu (Front R) → Oikea taka (Rear R) → Vasen taka (Rear L) → Bassokaiutin

Lukitus (Käytönvalvonta)



Rating - Luokitus

Estää tiettyjen sisällön mukaan luokitettujen DVD-levyjen toistamisen. Kaikilla levyillä ei ole luokitusta.

1. Valitse luokitus ("Rating") LOCK-valikosta ja paina sitten ►.
2. Voit käyttää LOCK (Lukitus) -vaihtoehtoja syöttämällä valitsemasi salasanan. Ellet ole vielä valinnut salasanaa, näkyviin tulee kehoitus valita salasana.
Syötä salasana ja paina ENTER. Syötä salasana uudelleen ja paina ENTER salasanan vahvistamiseksi. Jos teet näppäilyvirheen ennen ENTER-näppäimen painallusta, paina CLEAR (Tyhjennä).
3. Valitse luokitus väliä 1 - 8 näppäimillä ▲ / ▼.

Rating 1-8: Ykkösellä (1) on vähiten toistorajoituksia ja kahdeksalla (8) on eniten toistorajoituksia.

Unlock - Avaa lukitus

Jos valitset lukituksen avauksen (Unlock), Parental Control -valvonta ei ole toiminnassa ja levyn voi toistaa kokonaan.

4. Vahvista luokitusvalintasi painamalla ENTER ja poistu sitten valikosta painamalla SETUP.

Password (Salasana (turvakoodi))

Salasanan voi muuttaa.

1. Valitse LOCK (Lukitus) -valikosta Password (Salasana) -vaihtoehto ja paina ►.
2. Toista edellä kuvatut vaiheen 2 toimet (luokitus).
Jos haluat muuttaa salasanan, paina ENTER, kun Change (Vaihda) -vaihtoehto on korostettu. Anna vanha salasana. Anna sitten uusi salasana ja vahvista se.
3. Voit poistua valikosta painamalla SETUP.

Jos unohdat salasanan

Jos unohdat salasanasasi, voit poistaa sen seuraavasti:

1. Paina SETUP (Asetukset). Näkyviin tulee Setup (Asetukset) -valikko.
2. Syötä kuusinumeroinen numerosarja "210499" ja paina ENTER. Salasana poistetaan.

Aluekoodi

Syötä DVD-videolevyä luokitettaessa käytetyn alueen koodi sivulla 25 näkyvästä luettelosta.

1. Valitse "Aluekoodi" LOCK-valikosta ja paina sitten ►.
2. Noudata edellisen luvun vaihetta 2.
3. Valitse ensimmäinen merkki näppäimillä ▲ / ▼.
4. Painamalla ►, ja valitse seuraava merkki näppäimillä ▲ / ▼.
5. Vahvista aluekoodin valinta painamalla ENTER.

OTHERS (Muut)

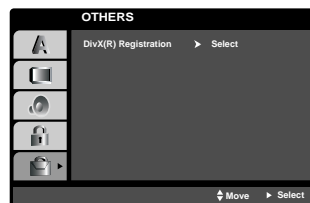

DivX(R) Rekisteröinti

Saat käyttöösi DivX® VOD (Video On Demand) -rekisteröintikoodin, jonka avulla voit vuokrata tai ostaa videoelokuvia DivX® VOD -palvelusta. Saat lisätietoja osoitteesta www.divx.com/vod.

1. Valitse DivX(R) Rekisteröinti-vaihtoehto ja paina ►.
2. Rekisteröintikoodi tulee näkyviin, kun painat ENTER-painiketta Select (Valitse) -vaihtoehdon ollessa valittuna.
Rekisteröintikoodin avulla voit hankkia tai vuokrata videoelokuvia DivX® VOD -palvelusta osoitteesta www.divx.com/vod. Voit ladata videoelokuvat levyille toistettavaksi tässä laitteessa.
3. Voit poistua painamalla ENTER.

Huomautus:

Kaikki DivX® VOD -palvelusta ladatut videoelokuvat voidaan toistaa vain tämän laitteen avulla.

Käyttö

Perusominaisuudet

Näppäimet	Toiminnot	Levyt
▲ (OPEN / CLOSE)	Avaa ja sulkee levykelkan.	ALL
⏸ (PAUSE)	Tauota toisto painamalla ⏸ toiston aikana. Toista kuva kuvalta painamalla toistuvasti ⏸.	ALL DVD DivX
SKIP (⏮ / ⏭)	Valitse seuraava kappale/raitia tai palaa nykyisen kappaleen/raidan alkuun painamalla SKIP (⏮ tai ⏭) lyhyesti toiston aikana. Palaa edelliseen kappaleeseen/raitaan painamalla SKIP ⏮ lyhyesti kahdesti.	ALL
SCAN (⏪ / ⏩)	Valitse haluttu skannausnopeus painamalla SCAN (⏪ tai ⏩) toistuvasti toiston aikana. DVD : ⏪, ⏪⏪, ⏪⏪⏪, ⏪⏪⏪⏪, ⏪⏪⏪⏪⏪ tai ▶▶, ▶▶▶, ▶▶▶▶, ▶▶▶▶▶, ▶▶▶▶▶▶ DivX-levyt : ⏪, ⏪⏪, ⏪⏪⏪, ⏪⏪⏪⏪ tai ▶▶, ▶▶▶, ▶▶▶▶, ▶▶▶▶▶ WMA/MP3, Audio CD : ⏪⏪ (X2, X4, X8) tai ▶▶ (X2, X4, X8)	DVD DivX ACD MP3 WMA
REPEAT	Valitse haluttu uudestaantoistotila painamalla toiston aikana toistuvasti REPEAT. DVD Video levyt: kappale/nimike/ei Audio CD, DivX/MP3/WMA levyt: kappale/nimike/ei	ALL
REPEAT A-B	Toiston aikana jokainen näppäimen REPEAT A-B painallus valitsee kohdan A ja kohdan B sekä toistaa jakson kohdasta A (alkukohta) kohtaan B (loppukohta). Voit poistua painamalla REPEAT A-B.	DVD
ZOOM	Toiston tai taukotilan aikana ZOOM-toiminto suurentaa videokuva (3 askelta). Siirry suurennetuissa kuvassa eri kohtiin näppäimillä ⏪ ▶ ▲ ▼.	DVD
TITLE	Jos nykyiseen DVD-levyyn liittyy valikko, se tulee näkyviin. Jos valikkoa ei ole, se ei tule näkyviin.	DVD
MENU	Levyn valikko tulee näkyviin.	DVD
⏴ (SUBTITLE)	Voit valita tekstityskielen painamalla S-TITLE (Tekstitys) -painiketta toistuvasti toiston aikana.	DVD DivX
⏮ (Audiokieli)	Voit vaihtaa äänen kieltä toiston aikana painamalla toistuvasti AUDIO (Ääni) -painiketta.	DVD DivX
SLOW	Taukotila, valitse haluttu nopeus painamalla SCAN (⏪ tai ⏩). DVD : ⏪ (1/2, 1/4, 1/8, 1/16) tai ▶ (1/2, 1/4, 1/8, 1/16)	DVD

Lisätietoja yleisistä ominaisuuksista:

- Zoom-toiminto ei ehkä toimi joillakin DVD-levyillä.
- A-B uudestaantoisto on käytettävissä vain nykyisessä kappaleessa/raidalla.

Lisäominaisuudet

1,5-nopeuksinen toisto

DVD ACD MP3 WMA

Voit toistaa 1,5-kertaisella nopeudella.

1,5-nopeus mahdollistaa kuvan katselun ja äänen kuuntelun nopeammin kuin toistettaessa levyä normaalinopeudella.

1. Toiston aikana, paina PLAY (▶) painiketta toistaaksesi 1,5-kertaisella nopeudella. Näyttöön ilmestyy "▶X1.5".
2. Poistu painamalla PLAY (▶) uudelleen.

Aikahaku **DVD DivX**

Aloittaa toiston mistä tahansa valitusta levyn ajankohdasta.

1. Paina toiston aikana DISPLAY. Aikahakulaatikko näyttää kuluneen toistoajan.
2. Vallitse kellokuvake painamalla ▲ / ▼ ja näyttöön tulee "-:--:--".
3. Syötä vasemmalta oikealle halutun aloitushetken tunnit, minuutit ja sekunnit. Jos syötät väärää numeroita, poista syöttämäsi numerot painamalla CLEAR. Syötä sitten oikeat numerot.
4. Vahvista painamalla ENTER. Toisto alkaa valitusta ajankohdasta automaattisesti .

Merkkihaku **DVD DivX**

Marker-merkin syöttö

Voit aloittaa toiston enintään yhdeksästä muistiin tallennetusta kohdasta. Syötä merkki painamalla MARKER levyn halutussa kohdassa. Merkki-kuvake tulee tv-ruudulle hetkeksi. Toistamalla toimenpiteen voit syöttää enintään yhdeksän merkkiä.

Merkityn kohtauksen haku esiin tai poisto

1. Toiston aikana paina SEARCH. TV-ruudulle ilmestyy merkkihakuvalikko.
2. Valitse haettava tai poistettava merkinnumero painamalla 10 sekunnin kuluessa ◀ / ▶.
3. Toisto alkaa merkitystä kohtauksesta painamalla ENTER. Tai paina CLEAR, ja merkinnumero pyyhkiytyy pois luettelosta.
4. Voit toistaa minkä merkityn kohdan tahansa syöttämällä sen numeron merkkihakuvalikkoon.

Ruudunsäästäjä

Ruudunsäästäjäkuva ilmestyy, kun jätät DVD-soittimen seis-tilaan noin viideksi minuutiksi.

Viime kohtauksen muisti **DVD**

Tämä soitin muistaa viimeisen katsotun levyn viimeisen kohtauksen. Kohtaus säilyy muistissa, vaikka poistat levyn soittimesta tai katkaiset soittimesta virran. Jos lataat soittimeen levyn, jonka kohtaus on muistissa, kohtaus haetaan esiin automaattisesti.

Huomautus:

Tämä soitin ei muista levyn kohtausta, jos katkaiset soittimesta virran ennen kuin aloitat levyn toiston.

Järjestelmän valinta

Sinun täytyy valita televisiollesi sopiva kuvajärjestelmä. Jos näyttöruutuun tulee viesti NO DISC, Paina ja pidä ■■ etupaneelista tai PAUSE/STEP (■■) kauko-ohjaimesta yli 5 sekuntia päästäksesi järjestelmävalintaan (PAL, NTSC).

- Jos valittu järjestelmä ei sovi yhteen televisiosi kanssa, normaali värikuva ei ehkä toistu ruudussa.

NTSC: Valitse tämä, kun DVD/CD-vastaanotin on liitetty NTSC-televisioon.

PAL: Valitse tämä, kun DVD/CD-vastaanotin on liitetty PAL-televisioon.

Television ohjaus

Kaukosäädin kykenee ohjaamaan DVD/CD-vastaanottimen lisäksi eräitä LG-televisioita.

Noudata LG-televisioita käytössä seuraavia ohjeita.

Kaukosäätökoodien asetus LG TV:lle

1. Pidä alhaalla **POWER (TV)** ja paina näppäintä **PR (-/+)** toistuvasti, kunnes TV käynnistyy tai sammuu.
2. Kaukosäätimen näppäimillä **POWER (TV)**, **PR (-/+)**, **VOL (-/+)**, ja **INPUT** säädetään LG-televisiota.

Huomautus:

Jos kaukosäädin ei toimi sinun omalla televisiollasi, kokeile toista koodia tai käytä LG-televisioita mukana alunperin toimitettua kaukosäädintä.

Koska valmistajat käyttävät niin monenlaisia koodeja, ei YHTIÖMME voi taata, että kaukosäädin toimii kaikilla LG-televisiomalleilla.

Ääni-CD-levyn tai MP3-tiedoston toistaminen

Tämä laite voi toistaa ääntä tai MP3- tai WMA-tiedostoja sisältäviä levyjä.

MP3-, WMA- tai ääni-CD-levy

Kun asetat laitteeseen MP3- tai WMA-tiedostoja sisältävän tai ääni-CD-levyn, televisioruutuun tulee valikko. Painamalla ▲ / ▼ voit valita raidan tai tiedoston. Voit aloittaa toiston painamalla PLAY (TOISTA) tai ENTER. Voit käyttää erilaisia toistotoimintoja. Lisätietoja on sivuilla 17.

ID3-tagit

Toistaessasi tiedostoa, jossa on tietoja esimerkiksi raitojen nimikkeistä, voit katsoa tietoja painamalla DISPLAY. (Kappale, artisti, albumi, musiikkilaji, kommentti)

Vihjeitä:

- Siirry seuraavalle sivulle painamalla MENU.
- Jos CD:llä on sekä MP3/WMA-tiedostoja että JPEG-tiedostoja, voit vuorotella MP3/WMA- ja JPEG-valikon välillä. Painamalla TITLE korostuu sana MUSIC tai PHOTO valikon yläreunassa.

Tämän soittimen kanssa yhteensopivien MP3 / WMA -levyjen rajoitukset ovat:

- Näyteytystaajuus: rajoissa 32 - 48 kHz (MP3), rajoissa 24 - 48 kHz (WMA)
- Siirtonopeus: rajoissa 32 - 320 kbps (MP3), 40 - 192kbps (WMA)
- Soitin ei kykene lukemaan MP3/WMA-tiedostoa, jonka tarkennin ei ole ".mp3" / ".wma".
- CD-R:n fyysinen formaatti tulee olla ISO 9660
- Jos tallennat MP3/WMA-tiedostoja ohjelmalla, joka ei kykene luomaan tiedostojärjestelmää (esim. Direct-CD), MP3 / WMA-tiedostoja on mahdotonta toistaa. Suositamme, että käytätte Easy-CD Creator:ia, joka luo levyille ISO 9660 tiedostojärjestelmän.
- Tiedostonimien tulee olla enintään 8-merkkisiä ja niissä tulee olla tarkennin .mp3 tai .wma.
- Niissä ei saa olla erikoismerkkejä, kuten / ? . * : " < > | jne.
- Levyn tiedostojen kokonaismäärän tulee olla alle 999.

Tämä DVD/CD-soitin edellyttää mahdollisimman hyvän toistolaadun saavuttamiseksi levyjen ja tallenteiden vastaavan eräitä teknisiä standardeja. Tehdastallenteiset DVD-levyt tehdään automaattisesti näihin standardeihin. Tallennukseen sopivia levyformaatteja on useita erilaisia (mukaan lukien MP3 tai WMA-tiedostoja sisältävät CD-R -levyt), ja niiltä edellytetään eräitä ennalta määrättyjä seikkoja (ks. edellä) yhteensopivan toiston varmistamiseksi.

Asiakkaiden tulee huomioida, että MP3 / WMA-tiedostojen ja musiikin lataamiseen internetistä tarvitaan lupa. Yhtiöllämme ei ole mitään oikeuksia sellaisen luvan myöntämiseen. Lupa tulee aina hankkia tekijänoikeuksien omistajalta.

Ohjelmoitu toisto

Ohjelmointitoiminnolla voit tallentaa miltä levyllä tahansa suosikkiraitojasi soittimen muistiin. Ohjelmassa voi olla enintään 300 raitaa.

1. Laita levy sisään.
Audio CD tai MP3/WMA-levyt:
2. Valitse raita kohdasta "List", paina sitten PROG. tai valitse kuvake "➕" (Add) ja sijoita valittu raita "Program"-luetteloon painamalla ENTER.

Huomautus:

Voit lisätä raitoja levyille. Valitse "➕" (Add All)-kuvake ja paina sitten ENTER.

3. Valitse "List"-listasta raita, ja sijoita sitten valittu raita "Program"-ohjelmaluetteloon painamalla MENU.
4. Aloita toisto painamalla PLAY tai ENTER. Toisto alkaa siinä järjestyksessä, jossa ohjelmoit raidat. Toisto pysähtyy, kun kaikki ohjelmaluettelon raidat on toistettu kerran.
5. Palaa ohjelmoidusta toistosta normaali-toistoon valitsemalla raita AUDIO CD (tai MP3/WMA) luettelosta, ja paina sitten PLAY.

Ohjelmoidut raidat uudestaan

1. Paina levyn toiston aikana REPEAT. Uudestaan-kuvake ilmestyy.
2. Valitse haluttu uudestaan-toistotila painamalla REPEAT.
 - TRACK : toistaa uudestaan nykyisen raidan
 - ALL : toistaa uudestaan ohjelmoidun listan kaikki raidat.
 - Off (Ei näyttöä): ei toista uudestaan.

Raidan poistaminen ohjelmaluettelosta

1. Valitse näppäimillä ▲ ▼ raita, jonka haluat poistaa ohjelmaluettelosta.
2. Paina CLEAR. Tai, valitse ikoni "⊞" (Delete) ja poista valittu raita ohjelmaluettelosta painamalla ENTER. Pyyhi muita raitoja luettelosta toistamalla toimenpide.

Koko ohjelmaluettelon poistaminen

Valitse näppäimillä ▲ / ▼ "⊞" (Del all)", ja paina sitten ENTER.

Huomautus:

Ohjelmat tyhjennetään myös silloin, kun levy otetaan pois.

JPEG-levyn katselu **JPEG**

Tämä laite voi toistaa levyjä, joilla on JPEG-tiedostoja. Ennen kuin toistat JPEG-tallenteita, lue huomautukset JPEG-tallenteista oikealla.

1. Aseta levy paikalleen ja sulje levykelkka. Tv-ruutuun ilmestyy PHOTO-valikko.

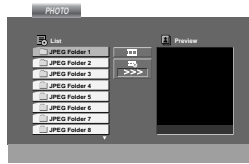

2. Valitse kansio painamalla ▲ / ▼, ja paina sitten ENTER. Esiin tulee luettelo kansion tiedostoista. Jos olet tiedostoluettelossa ja haluat palata Kansio-luetteloon, käytä kaukosäätimen näppäimiä ▲ / ▼,  ja paina ENTER.
3. Jos haluat katsella tiettyä tiedostoa, korosta tiedosto näppäimillä ▲ / ▼, ja paina ENTER tai PLAY. Tiedoston katselu alkaa. Jos haluat tiedoston katselun aikana siirtyä edelliseen valikkoon (JPEG-valikko), paina RETURN.

Huomautus

Katseltaessa JPEG-tiedostoa tarkkuudeksi muuttuu 480p tai 576p jos tarkkuudeksi on asetettu 1080i. Voit muuttaa tarkkuudeksi 720p, 576p tai 480p.

Vihjeitä:

- Diaesityksen nopeudelle on neljä vaihtoehtoa:  : > Hidas,>> Tavallinen,>>> Nopea, ja II pois päältä. Korosta Nopeus painikkeilla ▲ ▼ ◀ ▶. Valitse sitten käyttöön haluamasi vaihtoehto painikkeilla ◀ / ▶ ja paina ENTER.
- Jos nopeuden valinta on "pois päältä", diaesitys ei ole käytössä.

Diaesitys

Korosta Slide Show  (Diaesitys) näppäimillä ▲ ▼ ◀ ▶, ja paina sitten ENTER.

Pysäytyskuva

1. Paina diaesityksen aikana PAUSE/STEP. Soitin siirtyy nyt TAUKO-tilaan.
2. Palaa diaesitykseen painamalla PLAY tai paina PAUSE/STEP uudelleen.

Siirtyminen toiseen tiedostoon

Siirry seuraavaan tai edelliseen tiedostoon painamalla SKIP ( tai ) kun katselet kuvaa.

Kuvan kierto

Kierrä kuvaa myötäpäivään tai vastapäivään painamalla kuvan näytön aikana ▲ ▼ ◀ ▶.

Tämän soittimen kanssa yhteensopivien JPEG-levyjen rajoitukset ovat:

- Riippuen JPEG-tiedostojen koosta ja määrästä DVD/CD-soittimelta saattaa kulua pitkä aika levyn sisällön lukemiseen. Jos et näe kuvaruutunäyttöä muutaman minuutin kuluttua, jotkut tiedostoista ovat liian suuria — pienennä JPEG-tiedostojen resoluutio alle 2 M pikselin esimerkiksi 2760 x 2048 pikseliin ja polta toinen levy.
- Levyn tiedostojen ja kansioiden kokonaismäärän tulee olla alle 999.
- Jotkut levyt saattavat olla yhteensopimattomia levyn erilaisen tallenneformaatin tai levyn kunnan johdosta.
- Varmista, että valittujen tiedostojen tarkentimet ovat .jpeg, kun kopioit ne CD-koosteeksi.
- Jos tiedostojen tarkentimina on ".jpe" tai ".jpeg", nimeä niiden tarkentimiksi ".jpg".
- Tämä DVD-soitin ei kykene lukemaan tiedostonimiä, joiden tarkennin ei ole ".jpg". Silti tiedostot näkyvät Windowsin selaimessa JPEG-kuvatiedostoina.

DivX-elokuvalevyn toisto

Tällä DVD/CD-soittimella voit toistaa DivX-levyjä.

1. Laita sisään levy ja sulje levykelkka. Tv-ruutuun ilmestyy MOVIE-elokuvavalikko.

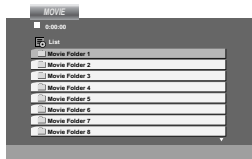

2. Valitse kansio painamalla ▲ / ▼, ja paina sitten ENTER. Esiin tulee luettelo kansion tiedostoista. Jos olet tiedostoluettelossa ja haluat palata Kansio-luetteloon, korosta kaukosäätimen näppäimillä ▲ / ▼, ja paina ENTER.
3. Jos haluat katsella tiettyä tiedostoa, korosta tiedosto näppäimillä ▲ / ▼, ja paina ENTER tai PLAY.
4. Poistu painamalla STOP.

Huomautus DivX-tekstitysten katselusta

Jos tekstitys ei näy oikein toiston aikana, paina ja pidä alhaalla S-TITLE noin 3 sekuntia, ja valitse sitten toinen kielikoodi painamalla toiston aikana S-TITLE, kunnes tekstitys näkyy oikein.

Vihje:

- Siirry seuraavalle sivulle painamalla MENU.
- Jos CD:llä on MP3/WMA, JPEG ja MOVIE-tiedostoja, voit vuorotella valikkojen MUSIC, PHOTO ja MOVIE välillä. Painamalla TITLE korostuu sana MUSIC, PHOTO tai MOVIE valikon yläreunassa.

Huomautuksia:

- Valitse "SUBTITLE ON" ennen DivX-tiedoston toistamista painamalla ENTER joka kerran.
- Kun tekstityskieliä on enemmän kuin kaksi, vain alkuperäinen tekstitys on käytettävissä.
- Äänitilaa ja VIRTUAL-näennäisääntä ei voi säätää DivX-tiedoston toiston aikana.

Tämän soittimen kanssa yhteensopivien DivX-levyjen rajoitukset ovat:

- DivX-tiedoston käytettävissä oleva resoluutio (tarkkuus) on alle 800x600 (L x K) kuvapistettä eli pikseliä.
- DivX-tekstityksen tiedostonimen enimmäispituus on 45 merkkiä.
- Jos DivX-tiedostossa on näytettäväksi mahdoton koodi, se esitetään näytössä alleviivausmerkillä " _".
- Jos näyttökuvan tuoreustusnopeus on yli 30 kuvaa sekunnissa, tämä laite ei ehkä toimi normaalisti.
- Jos tallennetun tiedoston video- ja audiorakenne ei ole lomitettua, ei lähtöön tule joko videota tai audiota.

Sopivat DivX-tiedostot

- ".avi ", ".mpg ", ".mpeg ", ".divx"

Toistettavaksi soveltuvat tekstityksen tiedostoformaatit

- SubRip(*.srt/*.txt)
SAMI(*.smi)
SubStation Alpha(*.ssa/*.txt)
MicroDVD(*.sub/*.txt)
SubViewer 2.0(*.sub/*.txt)
VobSub (*.sub).

Sopivat koodekkiformaatit

- "DIVX3.xx ", "DIVX4.xx ", "DIVX5.xx ", "MP43 ", "3IVX ".

Sopivat audioformaatit

- "AC3 ", "DTS ", "PCM ", "MP3 ", "WMA ".
- Näytteistystaajuus: rajoissa 32 - 48 kHz (MP3), rajoissa 24 - 48 kHz (WMA)
- Siirtonopeus: rajoissa 32 - 320 kbps (MP3), 40 - 192 kbps (WMA)

Radioasemien esiviritys

Voit esivirittää 50 FM-asemaa ja AM-asemaa. Ennen virittämistä varmista, että äänenvoimakkuus on säädetty pienimmilleen.

1. Paina toistuvasti TUNER kaukosäätimessä, kunnes näyttökunnaan tulee FM tai AM(MW).
2. Kun sitten painat TUNER, niin joka kerta FM ja AM vaihtuvat vuorotellen.
3. Paina ja pidä painettuna TUN.(-/+) noin kaksi sekuntia, kunnes taajuusilmaisimien alkaa muuttua, ja vapauta näppäin sitten.
Skannaus pysähtyy, kun DVD/CD-vastaanotin virittyy asemaan.
4. Paina kaukosäätimessä PROG./MEMO. Esiviritysnúmero vilkkuu näytössä.
5. Valitse haluamasi esiviritysnúmero painamalla PRESET (-/+) kaukosäätimessä.
6. Paina kaukosäätimessä PROG./MEMO uudelleen. Asema on tallennettu.
7. Tallenna muita asemia toistamalla vaiheet 3 – 6.

Virittäminen asemaan, jonka signaali on heikko

Viritä asema manuaalisesti painamalla vaiheessa TUN. (-/+) toistuvasti.

Poista kaikki asemat muistista

Paina etupaneelissa ja pidä alhaalla PROG./MEMO noin kaksi sekuntia, jolloin "ERASE ALL" ilmestyy näyttöön, ja paina sitten PROG./MEMO uudelleen. Asemat on poistettu.

- Jos olet vahingossa siirtynyt tilaan "ERASE ALL" (Tyhjää kaikki), etkä halua tyhjentää muistia, älä paina mitään näppäintä. Muutaman sekunnin kuluttua "ERASE ALL" sammuu näytöstä itseksensä ja näyttöön tulee normaalitila.

Tiedoksi

Kun kaikki asemat on syötetty, näyttöön tulee hetkeksi viesti FULL, ja sitten esiviritysnúmero vilkkuu. Muuta esiviritysnúmeroa tekemällä vaiheet 5-6 kuten yllä.

Radion kuuntelu

Esiviritä ensin radioasemat DVD/CD-vastaanottimen muistiin (ks. "Radioasemien esiviritys" vasemmalla).

1. Paina TUNER, kunnes näyttöön tulee FM tai AM(MW).
Viimeksi kuunneltu asema in viritetty.
2. Valitse haluamasi asema painamalla PRESET (-/+) toistuvasti.
Joka painalluksella DVD/CD-vastaanotin virittyy yhteen esiasetettuun asemaan kerrallaan.
3. Säädä voimakkuus kiertämällä VOLUME-nuppia etupaneelissa tai painamalla toistuvasti VOLUME + tai - kaukosäätimessä.

Näin suljet radion

Sammuta DVD/CD-vastaanotin painamalla POWER-painiketta tai valitse joku muu toimintatila (DVD/CD, AUX, USB).

Esivirittämättömien radioasemien kuuntelu

- Viritä käsin tai automaattisesti vaiheessa 2.
- Viritys käsin: paina TUN.(-/+) toistuvasti.
- Viritä automaattisesti painamalla etupaneelissa TUN. (-/+) noin kaksi sekuntia.

Näin valitset esiviritetyn radioaseman suoraan

Voit valita esiviritetyn radioaseman suoraan käyttämällä kaukosäätimen numeronäppäimiä. Esimerkiksi kuunnellaksesi esiviritettyä asemaa 4, paina 4 kaukosäätimessä. Kuunnellaksesi esiviritettyä asemaa 19, paina kaukosäätimessä 1 ja sitten 9 (3 sekunnin kuluessa).

Tiedoksi

• Jos FM-ohjelmassa on kohinaa

Paina etupaneelissa MONO/ST. niin, että "STEREO" poistuu näytöstä. Stereovaikutelma puuttuu, mutta vastaanotto paranee. Palauta stereovaikutelma painamalla painiketta uudelleen.

• Paranna vastaanottoa

Kohdistu antenni uudelleen.

RDS:n käyttö

Tässä laitteessa on RDS (radion datajärjestelmä), joka toimittaa monenlaista tietoa FM-radioon. Nykyään monissa maissa käytössä oleva RDS-järjestelmä lähettää aseman tunnuksen tai verkkotietoja, kuvauksen aseman ohjelmatyypeistä tekstiviestinä, muita tietoja asemasta tai musiikkivalikoimista sekä oikean kellonajan.

RDS:N VIRITYS

Kun RDS-tietoja lähetävä FM-asema on viritetty, laite näyttää automaattisesti aseman tunnuksen ja RDS-ilmaisim syttyy näytössä samoin kuin ilmaisimet RDS-palvelun ohjelmasta (PS), ohjelmatyypin tunniste (PTY), Radiotext (RT) ja kelloaika (CT), jos asema niitä lähettää.

RDS-näytön vaihtoehdot

RDS-järjestelmässä voidaan lähettää hyvin monenlaista tietoa aseman virityksessä tulevan alkutunnuksen lisäksi. Tavallisessa RDS-toiminnassa näytössä nähdään aseman nimi, lähetyserkko tai kutsukirjaimet. Painamalla kaukosäätimessä **RDS** voi selata erilaisia tietotyyppisiä seuraavassa järjestyksessä:

(PS ↔ TAAJUUS ↔ PTY ↔ RT ↔ CT)

- **PS (Ohjelmapalvelun nimi)**- Kanavan nimi näytetään näytössä.
- **PTY (Ohjelmatyypin tunniste)**- Ohjelmatyypin nimi näytetään näytössä.
- **RT (Radiotext)**- "Tekstiviesti" sisältää radioaseman lähettämiä erikoistietoja. Huomioi, että tätä viestiä saattaa joutua vierittämään näytössä, jotta sen voisi lukea kokonaan.
- **CT (Kanavan antama kellonaika)**- Antaa laitteelle oikean kellonajan, joka näytetään näytössä.

Huomautus

Kaikki RDS-asetukset eivät lähetä kaikkia näistä lisätiedoista. Jos valittua tilaa vastaavaa tietoa ei lähetetä, näyttöön tulee viesti **PTY NONE, RT NONE, CT NONE, PS NONE**.

Ohjelmien haku (PTY)

RDS-järjestelmän suuri etu on sen kyky koodata ohjelmia ohjelmatyypikoodilla (PTY), jotka ilmaisevat lähetettävän aineiston tyypin. Seuraavassa luettelossa ovat PTY-lyhenteet selityksineen.

NEWS	Uutisia
AFFAIRS	Ajankohtaista
INFO	Tieto-ohjelmia
SPORT	Urheilua
EDUCATE	Koulutus ja opiskelu
DRAMA	Kuunnelmia
CULTURE	Kulttuuria
SCIENCE	Tiedeohjelmia
VARIED	Vaihtelevaa puheohjelmaa
POP M	Populaarimusiikkia
ROCK M	Rockmusiikkia
EASY M	Leppoisaa kuuntelumusiikkia
LIGHT M	Kevyttä klassillista
CLASSICS	Klassillista musiikkia
OTHER M	Muuta musiikkia
WEATHER	Sääitietoja
FINANCE	Talousohjelmia
CHILDREN	Lastenohjelmia
SOCIAL	Sosiaalialaa
RELIGION	Uskonnollisia lähetyksiä
PHONE IN	Kuulijat soittavat -ohjelmia
TRAVEL	Matkailua
LEISURE	Vapaa-aika ja harrasteet
JAZZ	Jazzmusiikkia
COUNTRY	Kantrimusiikkia
NATION M	Kansanmusiikkia
OLDIES	Ikivihreitä
FOLK M	Kansanmusiikkia
DOCUMENT	Dokumenttiohjelmia
TEST	Asemahälytyksen testiviesti
ALARM !	Hätälähetystietoja

Voit etsiä tiettyä ohjelmatyyppiä (PTY) noudattamalla seuraavia vaiheita:

1. Valitse FM-tila painamalla TUNER.
2. Paina kaukosäätimessä PTY ja näyttöön tulee viimeksi käytössä ollut PTY.
3. Valitsehaluttu PTY-tila painamalla toistuvasti PTY.
4. Kun PTY on valittu, paina TUN.(-/+). Laite siirtyy automaattiseen hakutilaan. Haku pysähtyy laitteen virityksessä asemaan.

Uniajastinasetukset

Voit asettaa DVD/CD-vastaanottimen sammuttamaan itsensä määrätyn ajan kuluttua.

1. **Aseta haluttu aika painamalla SLEEP -painiketta.**
SLEEP-ilmais in ja aika tulevat näyttöön.
2. **Joka kerta painaessasi SLEEP-näppäintä, asetus muuttuu seuraavassa järjestyksessä.**
SLEEP 180 → 150 → 120 → 90 → 80 → 70 → 60 → 50 → 40 → 30 → 20 → 10 → OFF (Ei näyttöä)

Huomautus

Voit tarkistaa jäljellä olevan ajan ennen kuin DVD/CD-vastaanotin sammuu.
Paina SLEEP. Jäljellä oleva aika tulee näyttöön.

Dimmer (Himmennys)

Tämä toiminto vaikuttaa näyttöön ja LED-voimakkuusilmaisimeen laitteen virran ollessa päällä.
Paina DIMMER-näppäintä toistuvasti.

Mute (Mykistys)

Mykistä laite painamalla MUTE.
Voit mykistää laitteen esimerkiksi vastataksesi puhelimeen: "MUTE"-ilmais in vilkkuu näytössä.

Syöttölähteen valinta

Voit käyttää videonauhuria tai muita laitteita, jotka on kytketty AUX IN-, AURO AV- tai optiseen liittimeen.
Katso lisätietoja käytöstä ko. laitteiden mukana tulleista käyttöohjeista.

Valitse haluttu syöttölähte painamalla kaukosäätimessä toistuvasti AUX

Joka kerta painaessasi näppäintä toimintotila vaihtuu seuraavassa järjestyksessä:

- **AUX – Ulkoinen:** analogisen signaalin valintaan AUX AUDIO -tuloliittimestä (L/R).
- **AUX OPT – ulk. opt.:** optisen digitaalisen signaalin valintaan OPTICAL IN -tuloliittimestä.
- **TV-AUDIO:** valitaan television äänisignaali SCART-liittimestä.
- **AUDIO IN:** analogisen signaalin valintaan AUDIO IN -tuloliittimestä.

Huomautus

- Optinen tulo -toiminto on käytettävissä ainoastaan, kun toisen laitteen näytimeystaajuus on 32 - 96 kHz.
- Voit myös valita syöttölähteen painamalla etupaneelissa FUNC.-näppäintä. Paina ja pidä tätä näppäintä alhaalla noin 3 sekuntia, ja valitse sitten syöttölähte painamalla toistuvasti.

XTS/XTS pro

Joka kerta painaessasi XTS pro -näppäintä, asetus muuttuu seuraavassa järjestyksessä.

XTS ON → NORMAL → XTS-P ON...

- **XTS-P ON**
LG-tekniikan ainutlaatuinen äänenlaatu luo mahdollisimman hyvän äänen soinnin, jolla voit toistaa alkuperäisen äänen täydellisenä ja saada live-äänilihteen vaikutelman
- **XTS ON**
Toistettaessa elokuvaa, jossa bassoäänet ovat muuhun musiikkiin nähden heikot, tämä korostaa bassokaiuttimen äänen vaikutusta.
Tilassa 2 CH BYPASS tämä luo suuren tilavaikutelman toistamalla äänilihteen takakaiuttimista samoin kuin etukaiuttimista.

Huomautus :

Tila XTS kytkeytyy tilapäisesti pois vaihdettaessa tilasta 2.1 CH tilaan 5.1 CH, ja tulee käyttöön vaihdettaessa takaisin tilaan 2.1 CH.

- **NORMAL**
XTS-P ja XTS -tilan viritys pois

VIRTUAL-näennäisääni

Paina VSM asettaaksesi VIRTUAL-näennäisäänen.

Lähde	Näyttö	Vaikutelma
2.1 kan.	VIRTUAL	3D STEREO
5.1 kan.	VIRTUAL	Monikanavainen ääni

- **3D STEREO**
Tosiaikainen kolmiulotteinen äänenhahmonnustekniologia stereolähteen, optimoitu stereokaiuttimille. Kuuntelijat saavat kokea hämmästyttäviä näennäissurround-vaikutelmia omilla multimediatoimillaan
- **Monikanavainen ääni (näennäissurround)**
Monikanavaääni muuttaa 5.1-kanavaisen äänen 10.1-kanavaiseksi näennäisääneksi siten, että se tarjoaa tunteen, että kuuntelet ääntä samanaikaisesti oikealla ja vasemmalla olevista kaiuttimista ja keskikaiuttimesta.

Äänitila

Voit kuunnella surround-ääntä helposti valitsemalla jonkin esiohjelmoiduista äänikentistä sen ohjelman mukaan, jota haluat kuunnella. (vain 2-kan. äänellä)

Paina SOUND-painiketta toistuvasti.

BYPASS → ON STAGE → STUDIO → CLUB → HALL → THEATER 1 → CHURCH → PL II MOVIE → PL II MUSIC → PL II MTRX → BYPASS...

Huomautus

Aloitussäänitila on ohitus eli BYPASS.

VIITETIEDOT

Kielikoodit

Tästä luettelosta voit syöttää haluamasi kielen seuraaviin alkuasetuksiin:
Disc Audio, Disc Subtitle, Disc Menu.

Koodi	Kieli	Koodi	Kieli	Koodi	Kieli	Koodi	Kieli
abhaasi	6566	fidji	7074	lingala	7678	singaleesi	8373
afari	6565	suomi	7073	liettua	7684	slovakki	8375
afrikaans	6570	ranska	7082	makedonia	7775	sloveeni	8376
albania	8381	friisi	7089	madagassi	7771	somali	8379
ameharik	6577	galitsia	7176	malaiji	7783	espanja	6983
arabia	6582	georgia	7565	malajalam	7776	sudan	8385
armenia	7289	saksa	6869	maita	7784	suaheli	8387
assami	6583	kreikka	6976	maori	7773	ruotsi	8386
aymara	6588	eskimokieli	7576	marati	7782	tagalog	8476
azeri	6590	guarani	7178	moldavi	7779	tadzik	8471
bashkiiri	6665	gujarati	7185	mongoli	7778	tamili	8465
baski	6985	hausa	7265	nauru	7865	tataari	8484
bengali, bangla	6678	heprea	7387	nepali	7869	telugu	8469
bhutani	6890	hindi	7273	norja	7879	thai	8472
bihari	6672	unkari	7285	orija	7982	tiibetti	6679
bretoni	6682	islanti	7383	punjabi	8065	tigrinja	8473
bulgaria	6671	indonesia	7378	pashto, pushto	8083	tonga	8479
burma	7789	interlingua	7365	persia	7065	turkki	8482
valkovenäjä	6669	iiri	7165	puola	8076	turkmeni	8475
khmer	7577	italia	7384	portugali	8084	tvi	8487
katalaani	6765	japani	7465	ketsua	8185	ukraina	8575
kiina	9072	jaava	7487	reto-romania	8277	urdu	8582
korsika	6779	kannada	7578	romania	8279	usbekki	8590
kroatia	7282	kashmir	7583	venäjä	8285	vietnam	8673
tsekki	6783	kasakki	7575	samoa	8377	volapük	8679
tanska	6865	kirgiisi	7589	sanskriitti	8365	wales	6789
hollanti	7876	korea	7579	gaeli	7168	wolof	8779
englanti	6978	kurdi	7585	serbia	8382	khoisan	8872
esperanto	6979	palauang	7679	serbokroatia	8372	jiddish	7473
viro	6984	latina	7665	shona	8378	yoruba	8979
fääri	7079	latvia	7686	sindhi	8368	zulu	9085

Maakoodit

Syötä tästä luettelosta oman maasi koodi.

Maa	koodi	Maa	koodi	Maa	koodi	Maa	koodi
Afganistan	AF	Etiopia	ET	Malesia	MY	Saudi-Arabia	SA
Argentiina	AR	Fidzi	FJ	Malediivit	MV	Senegal	SN
Australia	AU	Suomi	FI	Meksiko	MX	Singapore	SG
Itävalta	AT	Ranska	FR	Monaco	MC	Slovakia	SK
Belgia	BE	Saksa	DE	Mongolia	MN	Slovenia	SI
Bhutan	BT	Iso-Britannia	GB	Marokko	MA	Etelä-Afrikka	ZA
Bolivia	BO	Kreikka	GR	Nepal	NP	Etelä-Korea	KR
Brasilia	BR	Grönlanti	GL	Alankomaat	NL	Espanja	ES
Kambodza	KH	Heard ja McDonald-saaret	HM	Alankomaiden Antillit	AN	Sri Lanka	LK
Kanada	CA	Hongkong	HK	Uusi-Seelanti	NZ	Ruotsi	SE
Chile	CL	Unkari	HU	Nigeria	NG	Sveitsi	CH
Kiina	CN	Intia	IN	Norja	NO	Taiwan	TW
Kolumbia	CO	Indonesia	ID	Oman	OM	Thaimaa	TH
Kongo	CG	Israel	IL	Pakistan	PK	Turkki	TR
Costa Rica	CR	Italia	IT	Panama	PA	Uganda	UG
Kroatia	HR	Jamaica	JM	Paraguay	PY	Ukraina	UA
Tsekki	CZ	Japani	JP	Filippiinit	PH	Yhdysvallat	US
Tanska	DK	Kenia	KE	Puola	PL	Uruguay	UY
Ecuador	EC	Kuwait	KW	Portugali	PT	Uzbekistan	UZ
Egypti	EG	Libya	LY	Romania	RO	Vietnam	VN
El Salvador	SV	Luxemburg	LU	Venäjän Federaatio	RU	Zimbabwe	ZW

Vianetsintä

Ennen kuin soitat huoltoon, tarkista mahdolliset vian aiheuttajat alla olevasta taulukosta.

Vika	Vian aiheuttaja	Korjaus
Ei virtaa.	<ul style="list-style-type: none"> Virtajohto on irti. 	<ul style="list-style-type: none"> Kytke virtajohto tiukasti seinäpistokkeeseen.
Virta on päällä, mutta DVD/CD-vastaanotin ei toimi.	<ul style="list-style-type: none"> Laitteessa ei ole levyä. 	<ul style="list-style-type: none"> Syötä levy laitteeseen. (Varmista, että DVD- tai CD-osoitinvalo palaa DVD-näytössä).
Ei kuvaa.	<ul style="list-style-type: none"> Televisiota ei ole asetettu vastaanottamaan DVD-signaalin ulostuloa. 	<ul style="list-style-type: none"> Valitse television oikea videosyöttötila, jotta DVD/CD-vastaanottimen kuva tulee näkyviin.
	<ul style="list-style-type: none"> Videokaapeli ei ole kunnolla kiinnitetty. 	<ul style="list-style-type: none"> Liitä videokaapeli tiukasti liitäntöihin.
	<ul style="list-style-type: none"> Televisiossa ei ole virtaa. 	<ul style="list-style-type: none"> Kytke television virta päälle.
Ääntä ei kuulu lainkaantai kuuluu vain hyvinheikko ääni.	<ul style="list-style-type: none"> Äänikaapelilla liitettyä laitetta ei ole asetettu vastaanottamaan DVD-signaalin ulostuloa. 	<ul style="list-style-type: none"> Valitse oikea äänivastaanottimen syöttötila, jotta saat DVD/CD-vastaanottimesta tulevan äänen kuuluviin.
	<ul style="list-style-type: none"> Äänikaapeleita ei ole kiinnitetty kunnolla 	<ul style="list-style-type: none"> Liitä äänikaapeli tiukasti liitäntöihin.
	<ul style="list-style-type: none"> Äänikaapelilla liitetyn laitteen virta on kytketty pois päältä. 	<ul style="list-style-type: none"> Kytke äänikaapelilla liitetty laitteisto päälle.
	<ul style="list-style-type: none"> Ääniliitäntäjohto on viallinen. 	<ul style="list-style-type: none"> Vaihda uuteen
Toiston kuvanlaatu on huono.	<ul style="list-style-type: none"> Levy on likainen. 	<ul style="list-style-type: none"> Puhdista levy.
DVD/CD-vastaanotin ei käynnistä toistoa.	<ul style="list-style-type: none"> Laitteessa ei ole levyä. 	<ul style="list-style-type: none"> Syötä levy laitteeseen. (Varmista, että DVD- tai CD-osoitinvalo palaa DVD-näytössä.)
	<ul style="list-style-type: none"> Laitteessa on levy, jota ei voida toistaa. 	<ul style="list-style-type: none"> Syötä laitteeseen toistokelpoinen levy. (Tarkista levyn tyyppi, värijärjestelmä ja aluetunnus).
	<ul style="list-style-type: none"> Levy on asetettu väärinpäin . 	<ul style="list-style-type: none"> Aseta levy paikoilleen toistopuoli alaspäin.
	<ul style="list-style-type: none"> Levy ei ole ohjaimen sisäpuolella. 	<ul style="list-style-type: none"> Aseta levy oikein ohjaimen.
	<ul style="list-style-type: none"> Levy on likainen. 	<ul style="list-style-type: none"> Puhdista levy.
	<ul style="list-style-type: none"> Televisionruudulla on valikko. 	<ul style="list-style-type: none"> Kytke valikkonäyttö pois päältä painamalla SETUP-painiketta.
	<ul style="list-style-type: none"> Luokitustaso on asetettu. 	<ul style="list-style-type: none"> Peruuta luokitustoiminto tai muuta luokitustasoa.
Kuuluu kovaa huminaa tai meluääntä.	<ul style="list-style-type: none"> Levy on likainen. 	<ul style="list-style-type: none"> Puhdista levy.
	<ul style="list-style-type: none"> Kaiuttimet ja muut osat on liitetty heikosti 	<ul style="list-style-type: none"> Liitä kaiuttimet ja muut osat kunnolla.
	<ul style="list-style-type: none"> Laite on sijoitettu liian lähelle televisiota. 	<ul style="list-style-type: none"> Siirrä televisio kauemmaksi äänilaitteista.

Vika	Vian aiheuttaja	Korjaus
Radioasemia ei voi virittää.	<ul style="list-style-type: none"> • Antennien sijainti, asento tai suuntaus on huono tai liitäntä heikko. 	<ul style="list-style-type: none"> • Liitä antenni kunnolla. • Säädä antenni ja liitä tarvittaessa ulkoinen lisäantenni.
	<ul style="list-style-type: none"> • Aseman signaalivoimakkuus on liian heikko (virittäessä automaattivirityksellä). 	<ul style="list-style-type: none"> • Viritä asema käsin.
	<ul style="list-style-type: none"> • Asemia ei ole esiviritetty tai ne on pyyhitty pois (virittäessä skannaamalla esiviritettyjä asemia). 	<ul style="list-style-type: none"> • Esiviritä asemat(sivu 22).
Kauko-ohjain ei toimi kunnolla.	<ul style="list-style-type: none"> • Kauko-ohjainta ei ole kohdistettu DVD/CD-vastaanottimen kauko-ohjainsensoriin. 	<ul style="list-style-type: none"> • Kohdista kauko-ohjain DVD/CD-vastaanottimen kauko-ohjainsensoriin.
	<ul style="list-style-type: none"> • Kauko-ohjain on liian kaukana DVD/CD-soittimesta. 	<ul style="list-style-type: none"> • Käytä kauko-ohjainta n. 7 m etäisyydeltä.
	<ul style="list-style-type: none"> • Kauko-ohjaimen ja DVD/CD-vastaanottimen välissä on este. 	<ul style="list-style-type: none"> • Poista este.
	<ul style="list-style-type: none"> • Kauko-ohjaimen paristot ovat lopussa. 	<ul style="list-style-type: none"> • Vaihda paristot uusiin.
Etulevynäyttö on liian himmeä.	<ul style="list-style-type: none"> • Etulevynäyttö ei näytä mitään. 	<ul style="list-style-type: none"> • Paina kaukosäätimessä DIMMER.

Tekniset tiedot

Yleistä	Verkkovirta	Tiedot tyyppikilvessä (laitteen pohjalevyssä)		
	Virrankulutus	Tiedot tyyppikilvessä (laitteen pohjalevyssä)		
	Nettopaino	3.9 kg		
	Ulkomitat (L x K x S)	430 x 70 x 310 mm		
	Käyttöolosuhteet	Lämpötila: 5 °C – 35 °C, käyttöasento: vaakasuora		
	Käyttöympäristön kosteus	5% to 85%		
	Laser	Puolijohdelaser, aallonpituus 650 nm		
CD/DVD	Signaalijärjestelmä	PAL 625/50, NTSC 525/60		
	Taajuusalue (ääni)	200 Hz to 18 kHz		
	Signaalikohinasuhde (ääni)	Parempi kuin 75 dB (1 kHz, NOP -6 dB, 20 kHz LPF/A-suodatin)		
	Dynamiikka (ääni)	Parempi kuin 70 dB		
	Harmoninen särö (ääni)	0,5 % (1 kHz, at 1W asento) (20 kHz LPF)		
Video	Videosisäänmeno	,0V (p-p), 75 Ω, negatiivinen synkr., RCA jack x 1		
	Videoulostulo	1,0V (p-p), 75 Ω, negatiivinen synkr., RCA jack x 1/ SCART (TO TV)		
	COMPONENT VIDEO OUT	(Y) 1,0 V (p-p), 75 Ω, negatiivinen synkr., RCA jack x 1 (Pb)/(Pr) 0,7 V (p-p), 75 Ω, RCA jack x 1		
Virtitin	FM	Viritysalue	87,5 - 108,0 MHz tai 65,0 - 74,0 MHz, 87,5 - 108,0 MHz	
		Välitaajuus	10.7 MHz	
		Signaalikohinasuhde	60 dB (Mono)	
	AM [MW]	Taajuusvaste	140 - 10,000 Hz	
		Viritysalue	522 - 1.620 kHz tai 520 - 1.720 kHz	
		Välitaajuus	450 kHz	
Vahvistin	Stereoisto	155 W + 155 W (4Ω taajuudella 1 kHz, THD 10 %)		
	Surroundisto	Front: 155 W + 155 W (THD 10 %) Centre*: 155 W Surround*: 155 W + 155 W (4Ω taajuudella 1 kHz, THD 10 %) Subwoofer*: 225 W (3Ω taajuudella 30 Hz, THD 10 %)		
	(* Ääniasetuksista ja lähteestä riippuen ei ääniulostuloa ole ehkä lainkaan.)			
	Sisäänmenot	AUDIO IN, OPTICAL IN		
	Ulostulot	MONITOR OUT, HDMI OUT, EURO AV (TO TV) OUT COMPONENT VIDEO OUT		
Vahvistin		Etu/Taka kaiutin (SH92TB-S)	Keskikaiutin (SH92TB-C)	Passiivinen bassokaiutin (SH92TB-W)
	Tyyppi	2-tie 3-kaiutinjärjestelmä	2-tie 3-kaiutinjärjestelmä	1-tie 1-kaiutinjärjestelmä
	Impedanssi	4 Ω	4 Ω	3 Ω
	Taajuusalue	80 - 18.000 Hz	80 - 18.000 Hz	40 - 1.500 Hz
	Äänenpaineen taso	83 dB/W (1m)	83 dB/W (1m)	82 dB/W (1m)
	Nimellinen syöttöteho	155 W	155 W	225 W
	Suurin syöttöteho	310 W	310 W	450 W
	Mitat (L x K x S)	280 x 1201 x 280 mm	450 x 161 x 102 mm	258 x 440 x 401 mm
	Nettopaino	4,4kg	1,8kg	6,8kg
	Langaton järjestelmä	Langaton lähetin (W92-T)	Lähettimen lähtö	2.4GHz
käyttövirta			DC 7V	
Langaton vastaanotin (W92-R)		Käyttöjännite	Tiedot ovat langattoman vastaanottimen tarrassa	
		Tehonkulutus	Tiedot ovat langattoman vastaanottimen tarrassa	
	Vastaanoton lähtö	2.4GHz		

* Muoto ja tekniset tiedot voivat muuttua ilman eri ilmoitusta.

P/NO : MFL56941124