

# Televizor LCD/ Combo DVD MANUALUL UTILIZATORULUI

Modele de televizoare LCD

26LG40\*\*

32LG40\*\*

Vă rugăm să citiți cu atenție acest manual înainte de a folosi aparatul.

Păstrați manualul pentru consultări ulterioare.

Notați numărul de model și seria monitorului.

Examinați eticheta de pe partea din spate a carcasei și prezentați informațiile de pe etichetă dealer-ului dumneavoastră atunci când solicitați efectuarea de operații de service.



este marcă înregistrată a formatului DVD/Logo Licensing Corporation.

# ACCESORII

Asigurați-vă că ați primit următoarele accesorii împreună cu televizorul. Dacă lipsește oricare dintre accesorii, contactați furnizorul de la care ați cumpărat produsul.

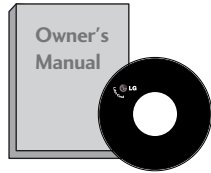

Manualul utilizatorului



baterii



Telecomandă

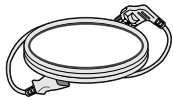

Cablu de alimentare

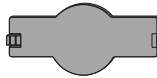

Capac protecție

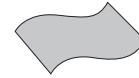

Cârpă de curățare  
Curățați ecranul cu cârpa.

\* Ștergeți ușor pata de murdărie de pe exterior numai cu cârpe de curățit destinate exteriorului produsului dacă există murdărie sau urme de amprente pe suprafața externă.

Nu ștergeți aspru când îndepărtați petele. Vă rugăm să rețineți că praful în exces poate cauza zgârieturi sau decolorare.

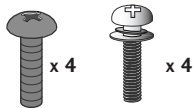

bolțuri pentru asamblarea  
suportului  
A se vedea pagina. 6



Dispozitiv gestionare cablu



1-șurub  
A se vedea pagina. 7

# CUPRINS

Accesorii .....	1
-----------------	---

## PREGĂTIREA

COMENZILE PANOULUI FRONTAL .....	4
INFORMAȚII PRIVIND PANOUL POSTERIOR .....	5
INSTRUCȚIUNI DESPRE SUPORT .....	6
CAPACUL POSTERIOR PENTRU ARANJAREA CABLURILOR .....	7
AVEȚI GRIJĂ LA MONTARE ASTFEL ÎNCÂT PRODUSUL SĂ NU CADĂ. ....	8
Instalarea pe piedestal .....	9
Montarea pe perete. Instalarea pe orizontală .....	9
CONECTAREA ANTENEI .....	10

## INSTALAREA UNUI ECHIPAMENT EXTERN

INSTALAREA RECEPTORULUI HD .....	11
SETARE IEȘIRE DIGITALĂ AUDIO .....	12
Setare DVD .....	13
Setarea aparatului video .....	15
INSTALAREA ALTOR SURSE A/V .....	17
INSERAREA MODULULUI CI .....	18
Setare pt. PC .....	18
- Configurarea ecranului pentru modul PC ...	21

## VIZIONAREA TV / CONTROLUL PROGRAMELOR

FUNCȚIILE BUTOANELOR DE PE TELECOMANDĂ ..	25
PORNIREA TELEVIZORULUI .....	27
Selectarea programului .....	27
Reglarea volumului .....	27
QUICK MENU (MENIUL RAPID) .....	28
SELECTAREA ȘI REGLAREA MENIURILOR AFIȘATE PE ECRAN .....	29
Setarea automată a programelor .....	30
Setarea manuală a programelor (ÎN MOD DIGITAL) .....	31
Setarea manuală a programelor (ÎN MOD ANALOG) ...	32
Editarea programelor .....	34
Amplificator (DOAR ÎN MOD DIGITAL) .....	37
ACTUALIZARE SOFTWARE .....	38

DIAGNOSTICARE (DOAR ÎN MOD DIGITAL) ..	39
INFORMAȚII CI (COMMON INTERFACE - INTERFAȚĂ OBIȘNUITĂ) .....	40
Afișarea listei de programe .....	41
SIMPLINK .....	42
Eticheta intrare .....	44
MODUL AV .....	45

## EPG (GHIDUL ELECTRONIC PENTRU POSTURI) (ÎN MOD DIGITAL)

Pornire/oprire EPG .....	46
Selectarea unui post .....	46
Funcțiile butoanelor în modul de ghidare NOW/NEXT (ACUM/URMĂTORUL) .....	47
Funcție Butoane în Modul Ghid pentru 8 Zile .....	47
Funcție Butoane în Modul Schimbare Dată .....	47
Funcție Butoane în Caseta de Descriere Detaliată .....	48
Funcție Butoane în Mod Înregistrare/Amintire Setare .....	48
Funcția butoanelor în modul Lista program. ....	48

## Funcționarea DVD

Note cu privire la discuri .....	49
Selectarea limbii	
- Selectarea limbii audio .....	51
- Selectarea limbii pentru subtitrare .....	52
- Selectarea limbii de afișaj pe ecran a discului .....	53
CONTROL/RESTRICȚIE PARENTALĂ	
- Configurarea controlului parental .....	54
- Schimbarea parolei. ....	55
Controlul dimensiunii imaginii .....	56
Ieșire audio digitală .....	57
Dynamic Range Compression (Compresia inter- valului dinamic) (DRC) .....	58
Redarea unui DVD sau a unui CD video .....	59
Funcționarea Mp3 .....	62
Funcționarea CD-ului audio .....	63
Opțiuni pentru vizualizarea fișierelor jpg .....	64

## CONTROLUL IMAGINILOR

CONTROLUL DIMENSIUNII IMAGINII (FORMATULUI IMAGINII) .....	63
PRECONFIGURAREA SETĂRILOR DE IMAGINE	
- Preconfigurarea modului imagine .....	67
- Controlul automat al tonului de culoare (Cald/Mediu/Rece) .....	68
REGLAREA MANUALĂ A IMAGINII	
- Mod imagine - opțiune utilizator .....	69
- Mod imagine-control avansat .....	70
TEHNOLOGIA DE ÎMBUNĂTĂȚIRE A IMAGINII .....	71
AVANSAT - FILM MODE (MOD FILM) .....	72
AVANSAT- NIVEL NEGRU (ÎNTUNECAT) ...	73
Mod protecție vizuală .....	74
RESETARE IMAGINE .....	75

## CONTROL SUNET ȘI LIMBĂ

NIVEL VOLUM AUTOMAT .....	76
CONFIGURĂRILE SUNETULUI PRESETAT - MOD SUNET ....	77
REGLAREA SETĂRILOR SUNETULUI - MOD UTILIZATOR .....	78
Balans .....	79
ACTIVAREA/DEZACTIVAREA DIFUZOARELOR TV .....	80
SELECTARE IEȘIRE AUDIO DIGITAL .....	81
REINIȚIALIZARE AUDIO .....	82
I/II	
- Recepția stereo / dualĂ (Doar în mod analog) .	83
- Recepția de tip NICAM (Doar în mod analog) ....	84
- Selectarea ieșirii de sunet .....	84
Selectare țară / Limbă pentru meniul afișat pe ecran .....	85
SELECTARE LIMBĂ (DOAR ÎN MOD DIGITAL) ..	86

## CONFIGURAREA OREI

Setarea ceasului .....	87
DEZACTIVAREA/ACTIVAREA TEMPORIZATORULUI AUTOMAT .....	88
CONFIGURAREA OPRIRII AUTOMATE ....	89

SETAREA FUSULUI ORAR .....	90
CONFIGURAREA TEMPORIZATORULUI SOMN .....	90

## CONTROL/RESTRICȚIE PARENTALĂ

SETARE PAROLĂ ȘI SISTEMUL DE BLOCARE ...	91
BLOCARE PROGRAM .....	92
CONTROL DE CĂTRE PĂRINȚI (DOAR ÎN MOD DIGITAL) .....	93
Blocare Tasta .....	94

## TELETEXTUL

Activarea / dezactivarea teletextului .....	95
Sistemul SIMPLE .....	95
Sistemul TOP .....	95
Sistemul FASTEXT .....	96
Funcții teletext speciale .....	96

## TELETEXT DIGITAL

TELETEXT ÎN CADRUL SERVICIULUI DIGITAL ..	97
TELETEXT ÎN CADRUL SERVICIULUI DIGITAL ..	97

## ANEXĂ

Inițializare (Resetarea valorilor originale din fabrică) ....	98
DEPANAREA .....	99
ÎNTREȚINERE .....	101
SPECIFICAȚII DE PRODUS .....	102
Coduri IR .....	103
Setarea Dispozitivului de ComandĂ ExternĂ; RS-232C ..	105

# PREGĂTIREA

## COMENZILE PANOULUI FRONTAL

- Imaginea ilustrată ar putea fi diferită față de televizorul dumneavoastră.
- Dacă produsul dvs. are atașat un film de protecție, îndepărtați filmul și apoi ștergeți produsul cu o cârpă de lustruit.

PREGĂTIREA

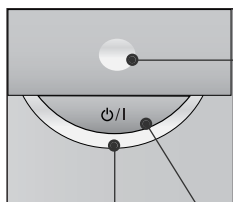
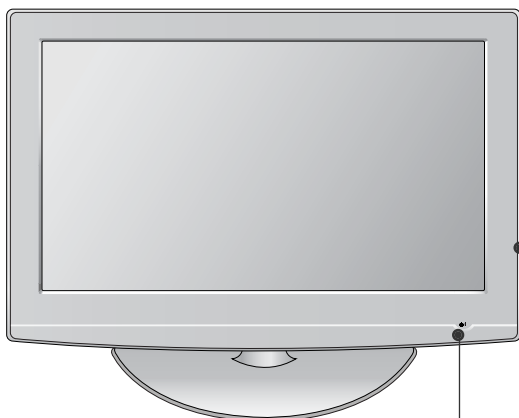

### indicator pus în funcțiune/standby

- Lumină roșie pentru modul standby.
  - se aprinde în culoarea albastră atunci când televizorul este pornit.
- Notă: Puteți regla indicatorul de alimentare din meniul **OPȚIUNI**.

### Senzorul pentru telecomandă

POWER

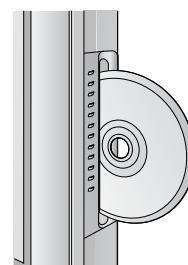
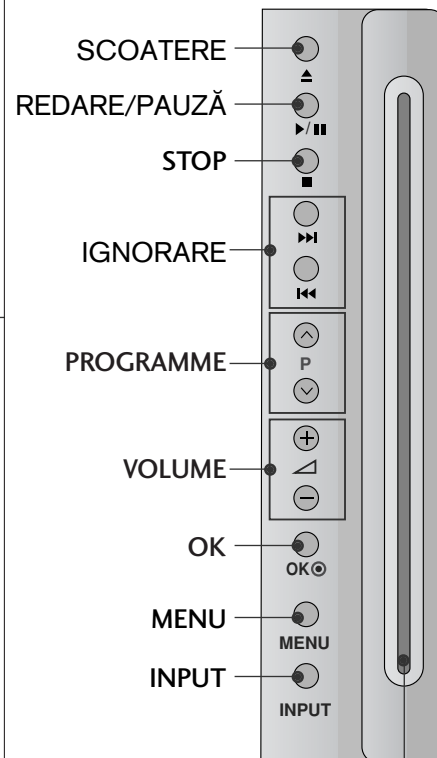

### Fantă disc:

Introduceți discurile cu eticheta orientată spre partea frontală a televizorului. Împingeți discul parțial în fantă și dispozitivul de încărcare va trage discul din mâna dumneavoastră. Nu forțați discul să intre în fantă.

## SUPPORT PIVOTANT

După instalarea televizorului, puteți regla televizorul manual spre stânga sau spre dreapta cu 20 grade, pentru a fi în concordanță cu poziția de vizionare.

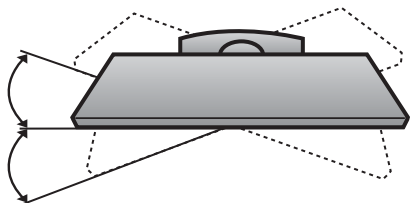

# INFORMAȚII PRIVIND PANOUL POSTERIOR

■ Imaginea ilustrată ar putea fi diferită față de televizorul dumneavoastră.

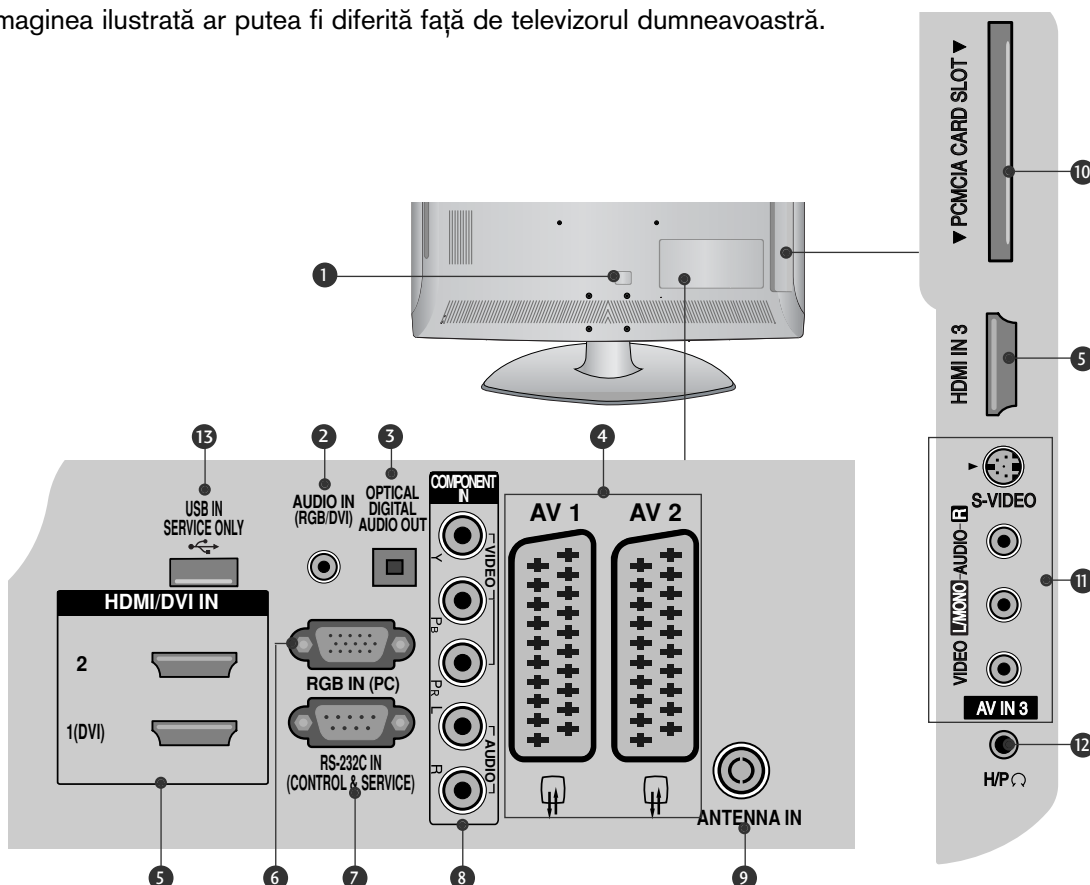

- 1 Mufă cablu de alimentare**  
Acest televizor funcționează cu energie electrică în curent alternativ. Tensiunea este indicată pe pagina cu Specificații. Nu încercați niciodată să alimentați televizorul cu energie electrică în curent continuu.
- 2 Intrare audio RGB/DVI**  
Conectați ieșirea audio de la un PC sau DTV.
- 3 IEȘIRE OPTICĂ AUDIO DIGITAL**  
Conectare flux audio digital de la diferite tipuri de echipamente.  
Notă: În modul de așteptare, aceste trei porturi nu funcționează.
- 4 Mufă Euro Scart (AV1/AV2)**  
Conectați intrarea sau ieșirea mufei scart de la un dispozitiv extern la aceste jacuri.
- 5 Intrare HDMI**  
Conectați un semnal HDMI la HDMI IN. Sau un semnal DVI(VIDEO) la portul HDMI/DVI cu DVI cu un cablu HDMI.
- 6 Intrare RGB**  
Conectați ieșirea de la un PC.
- 7 PORT DE INTRARE RS-232C-(CONTROL/SERVICE)**  
Conectați portul serial al dispozitivelor de control la jacul RS-232C.
- 8 Intrare Component**  
Conectați un dispozitiv component video/audio la aceste jacuri.
- 9 Intrare antenă**  
Conectați antena RF la această mufă.
- 10 Slot card PCMCIA (Asociația Internațională pentru Cardurile de Memorie pentru Calculator Personal) (Această funcție nu este disponibilă în toate țările.)**
- 11 Intrare Audio/Video**  
Conectați ieșirea audio/video de la un dispozitiv extern la aceste jacuri.  
**Intrare S-Video**  
Conectați mufa S-Video de ieșire de la un dispozitiv S-VIDEO.
- 12 Intrare cască**  
Conectați mufa căștilor la această intrare.
- 13 PORT NUMAI PENTRU LUCRĂRI DE SERVICE**

# PREGĂTIREA

## INSTRUCȚIUNI DESPRE SUPORT

■ Imaginea ilustrată ar putea fi diferită față de televizorul dumneavoastră.

### INSTALARE

- 1 Așezați cu atenție ecranul TV pe o suprafață moale pentru a proteja ecranul de eventuale deteriorări.

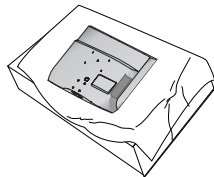

- 2 Asamblați piesele standului la baza de montare a televizorului.

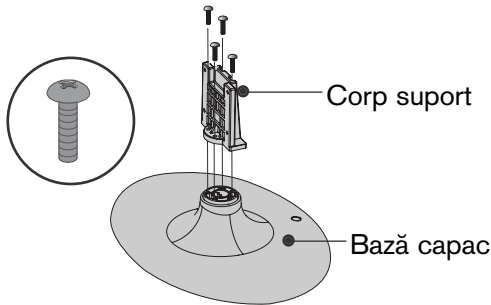

- 3 Asamblați televizorul conform ilustrației.

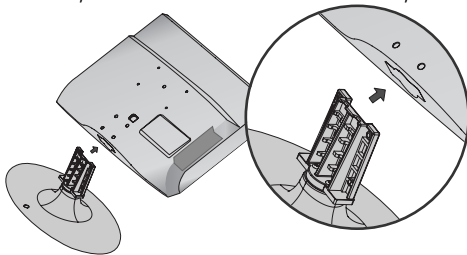

- 4 Fixați ferm cele 4 șuruburi în găurile din spatele televizorului.

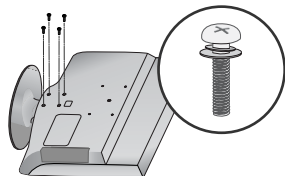

### ! OBSERVAȚIE

- ▶ Când asamblați suportul pentru birou, asigurați-vă că șurubul este prins ferm. (Dacă nu este strâns complet, după instalarea produsului există riscul înclinării spre față a acestuia.) Dacă strângeți șurubul cu prea multă forță, există riscul devierii acestuia în zona de prindere.

### DEMONTARE

- 1 Așezați cu atenție ecranul TV pe o suprafață moale pentru a proteja ecranul de eventuale deteriorări.

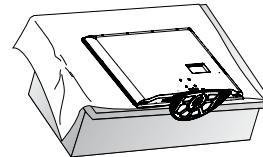

- 2 Desfaceți șuruburile televizorului.

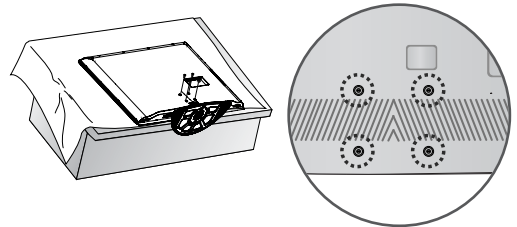

- 3 Detașați suportul de televizor.

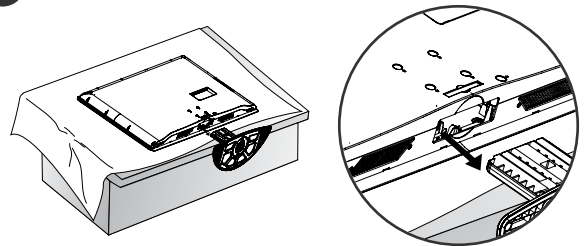

### FĂRĂ A UTILIZA STANDUL TIP BIROU

Atunci când instalați unitatea montată pe perete, utilizați husa de protecție pentru instalarea standului tip birou.

Introduceți CAPACUL DE PROTECȚIE în televizor până veți auzi un clic.

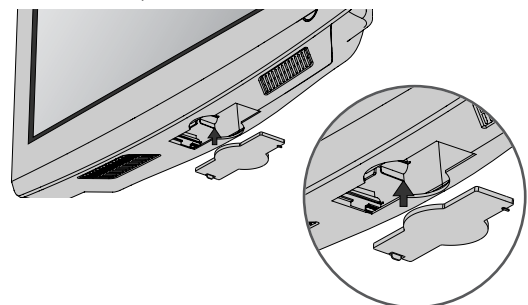



# CAPACUL POSTERIOR PENTRU ARANJAREA CABLURILOR

■ Imaginea ilustrată ar putea fi diferită față de televizorul dumneavoastră.

- 1 Aliniați orificiul cu fișa de pe DISPOZITIVUL DE GESTIONARE A CABLULUI.  
 Rotiți DISPOZITIVUL DE GESTIONARE A CABLURILOR conform indicațiilor.  
 Notă: Acest dispozitiv de gestionare a cablului se poate rupe în urma aplicării unei presiuni excesive.

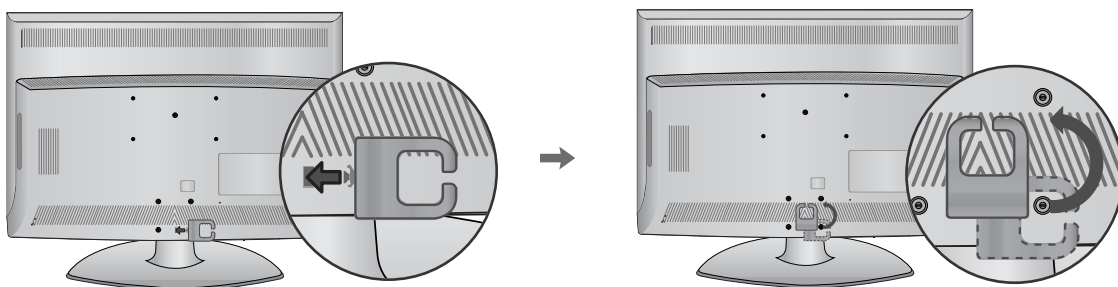

- 2 Conectați cablurile după cum este necesar.  
 Pentru a conecta dispozitive suplimentare, consultați secțiunea de Configurare a echipamentului extern.

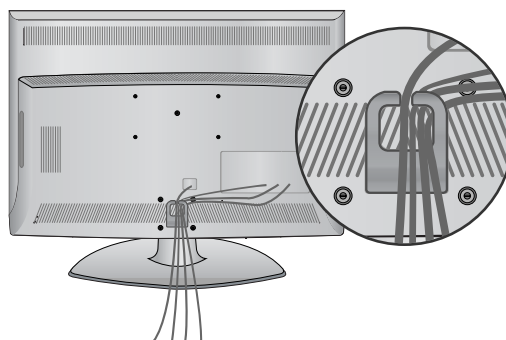

## ATAȘARE TV LA UN BIROU

TV trebuie atașat la un birou pentru a nu putea fi mișcat înainte/înapoi, provocând astfel rănirea sau deteriorarea produsului. Utilizați doar un șurub atașat.

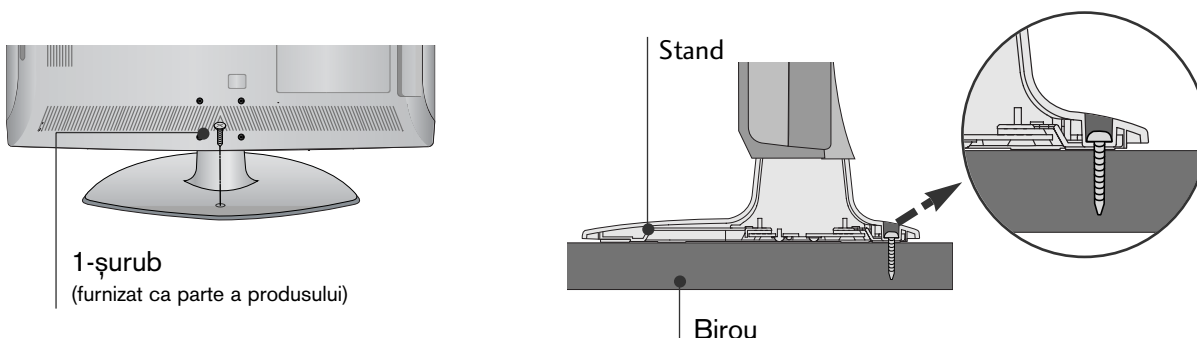

### ! AVERTISMENT

- Pentru ca televizorul să nu cadă, trebuie bine fixat pe podea / perete conform instrucțiunilor de instalare. Înclinarea, agitarea sau clătinarea aparatului poate cauza răniri.

# PREGĂTIREA

## AVEȚI GRIJĂ LA MONTARE ASTFEL ÎNCÂT PRODUSUL SĂ NU CADĂ.

PREGĂTIREA

- Ar trebui să achiziționați componentele necesare disponibile pe piață pentru a fixa televizorul pe perete.
- Poziționați televizorul aproape de perete pentru a evita posibilitatea ca acesta să cadă atunci când este împins.
- Instrucțiunile prezentate mai jos definesc o cale sigură de instalare a televizorului, fixarea acestuia pe perete, evitând posibilitatea ca acesta să cadă în față dacă este tras. Aceasta va împiedica televizorul să cadă în față, provocând accidentări. Va preîntâmpina de asemenea deteriorarea televizorului. Asigurați-vă că nu se vor urca sau agăța copii de televizor.

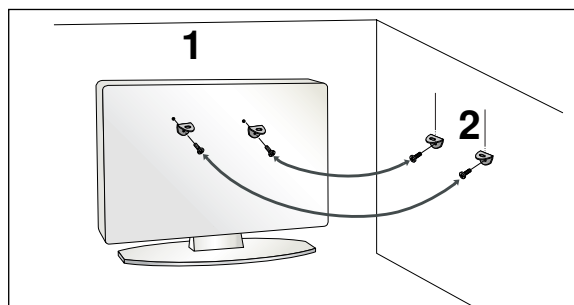
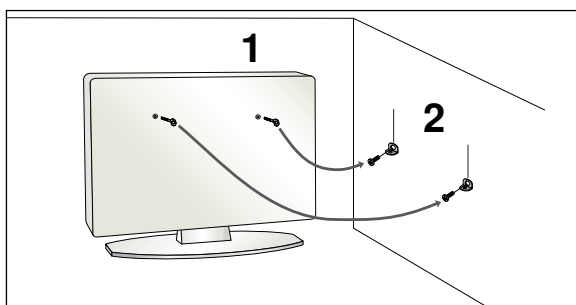

- 1 Utilizați șuruburile cu ochi sau bolțurile / colțarii TV pentru a fixa produsul de perete după cum se arată în imagine.  
(Dacă televizorul dumneavoastră are șuruburi în șuruburile cu ureche, atunci slăbiți șuruburile.)  
\* Introduceți șuruburile cu ochi sau bolțurile / colțarii TV și strângeți-le bine în orificiile superioare.
- 2 Fixați colțarii cu bolțuri pe perete. Potrivți înălțimea colțarului montat pe perete.

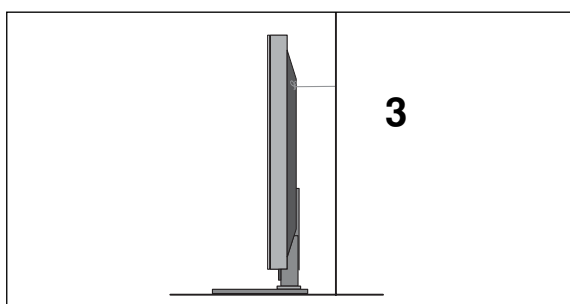

- 3 Folosiți o funie rezistentă pentru a lega produsul. Se recomandă să legați funia astfel încât să fie în poziție orizontală între perete și produs.

### ! OBSERVAȚIE

- ▶ Când mutați produsul într-o nouă locație desfaceți mai întâi funia.
- ▶ Utilizați un suport sau un dulap suficient de mare și rezistent pentru mărimea și greutatea produsului.
- ▶ Pentru o utilizare în condiții de siguranță a produsului asigurați-vă că înălțimea colțarului montat pe perete este aceeași cu cea a produsului.

- Televizorul poate fi instalat în mai multe moduri, cum ar fi pe un perete sau pe o suprafață de lucru etc.
- Televizorul este conceput pentru montare pe orizontală.

## ÎMPĂMÂNTAREA

Aveți grijă să conectați conductorul de legare la pământ pentru a preveni eventualele electrocutări. Dacă nu sunt posibile metode de împământare, chemați un electrician calificat să instaleze un disjuncter separat. Nu încercați să legați la pământ unitatea conectând-o la firele de la telefon, paratrăsnete sau conducte de gaz.

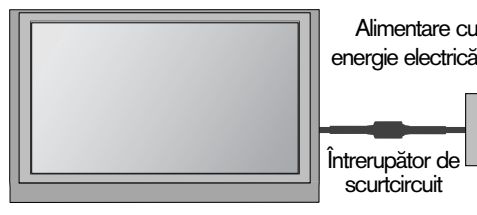

## INSTALAREA PE PIEDESTAL

Pentru o ventilare corespunzătoare, asigurați o distanță de 4 inci pe fiecare parte și de la perete.

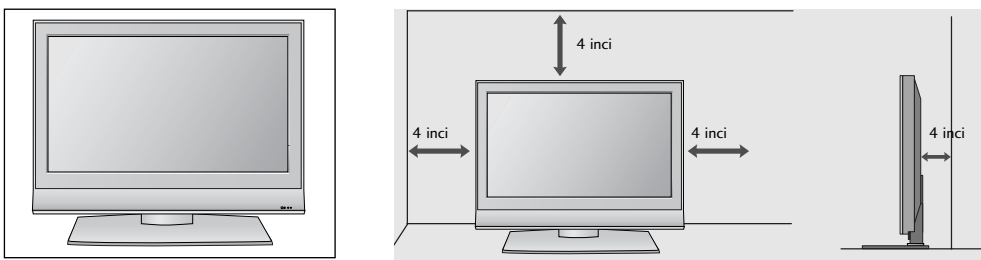

## MONTAREA PE PERETE. INSTALAREA PE ORIZONTALĂ

Pentru o ventilare corespunzătoare, păstrați o distanță de 4 inci în fiecare parte, precum și de la perete. Vă recomandăm utilizarea unei console montate pe perete marca LG când montați televizorul pe perete.

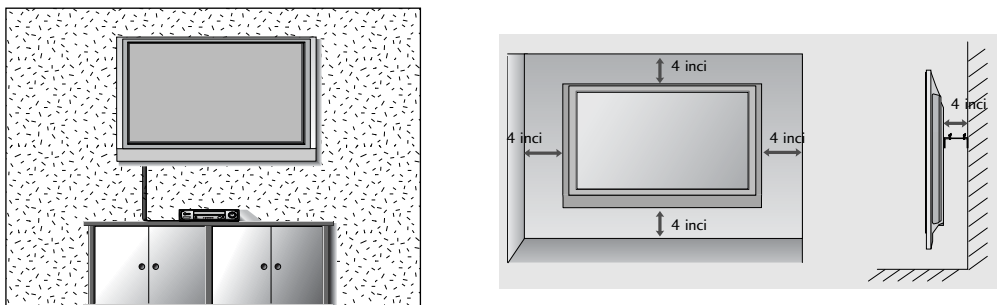

# PREGĂTIREA

- Pentru a preveni stricarea echipamentelor, nu conectați nici un cablu de alimentare înainte de conectarea tuturor echipamentelor.

## CONECTAREA ANTENEI

- Pentru calitate optimă a imaginii, reglați direcția antenei.
- Cablul de antenă și convertorul nu sunt incluse.

PREGĂTIREA

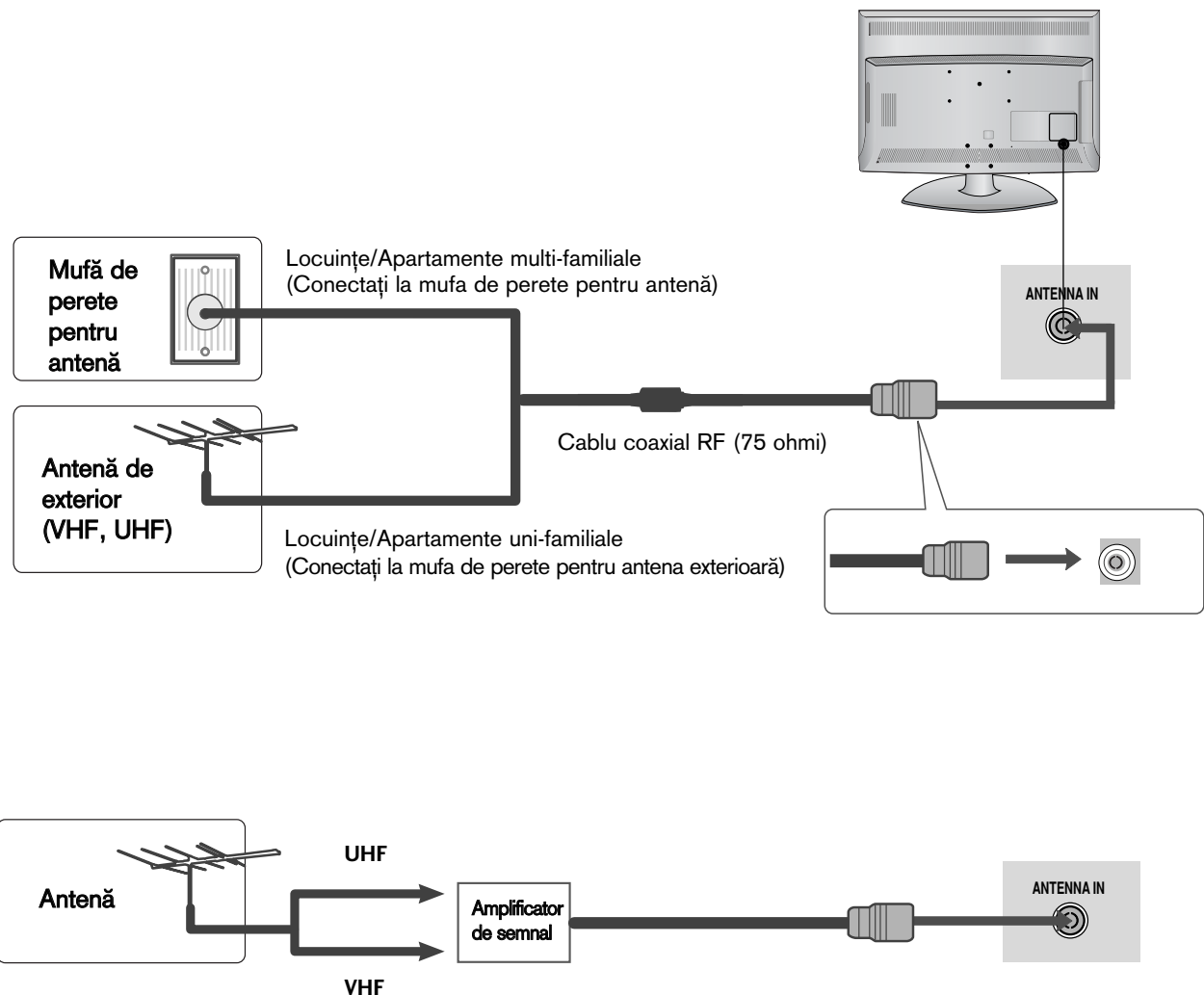

- În zonele cu semnal slab, pentru a obține o calitate mai bună a imaginii, instalați un amplificator de semnal la antenă, așa cum se prezintă în imaginea din dreapta.
- Dacă este necesar să împărțiți semnalul pentru două televizoare, utilizați un splitter de semnal pentru antenă pentru a realiza conexiunea.

# INSTALAREA UNUI ECHIPAMENT EXTERN

- Pentru a preveni stricarea echipamentelor, nu conectați nici un cablu de alimentare înainte de conectarea tuturor echipamentelor.
- Imaginea ilustrată ar putea fi diferită față de televizorul dumneavoastră.

## INSTALAREA RECEPTORULUI HD

- Acest televizor poate recepționa semnale digitale RF/cablu fără un integrator digital extern. Cu toate acestea, dacă recepționați semnale digitale de la un integrator digital sau de la un alt dispozitiv extern digital, consultați figura de mai jos.

### La conectarea cu un cablu component

- 1 Conectați mufele de ieșire ale DVD-ului (Y, PB, PR) la mufele **COMPONENT IN VIDEO** de pe televizor.
- 2 Conectați mufele audio de ieșire de pe convertorul digital cu mufa jack **COMPONENT IN AUDIO** de pe televizor.
- 3 Porniți convertorul digital. (Consultați manualul de utilizare al convertorului.)
- 4 Selectați sursa de intrare **Component** utilizând butonul **INPUT** de pe telecomandă.

Semnal	Component	HDMI
480i/576i	Da	Nu
480p/576p	Da	Da
720p/1080i	Da	Da
1080p	Da (50/60Hz)	Da

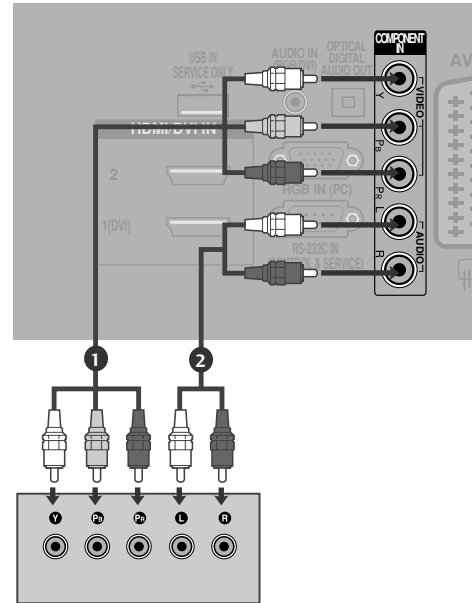

### La conectarea cu un cablu HDMI

- 1 Conectați mufa HDMI de ieșire de pe convertorul digital cu mufa jack **HDMI/DVI IN 1 (DVI)**, **HDMI/DVI IN 2** sau **HDMI IN 3** de pe televizor.
- 2 Porniți convertorul digital. (Consultați manualul de utilizare al convertorului.)
- 3 Selectați sursa de intrare **HDMI1**, **HDMI2** sau **HDMI3** utilizând butonul **INPUT** de pe telecomandă.

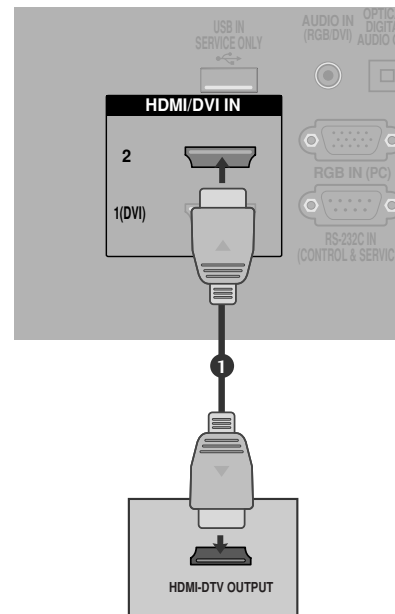

# INSTALAREA UNUI ECHIPAMENT EXTERN

## La conectarea cu un cablu HDMI către DVI

- 1 Conectați mufa DVI de ieșire de pe convertorul digital cu mufa jack **HDMI/DVI IN 1 (DVI)** de pe televizor.
- 2 Conectați mufele audio de ieșire de pe convertorul digital cu mufa jack **AUDIO IN (RGB/DVI)** de pe televizor.
- 3 Porniți convertorul digital. (Consultați manualul de utilizare al convertorului.)
- 4 Selectați sursa de intrare **HDMI 1** utilizând butonul **INPUT** de pe telecomandă.

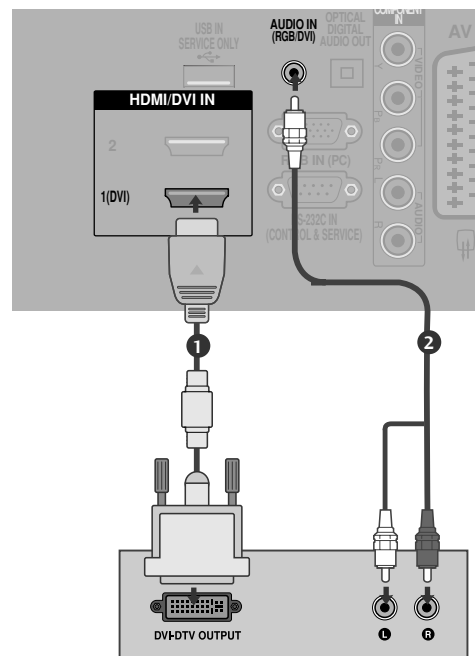

## SETARE IEȘIRE DIGITALĂ AUDIO

- Trimitere flux audio televizor către componentele audio externe prin portul Ieșire Audio Digital (Optic).

- 1 Conectați un capăt al cablului optic la portul de Ieșire Audio Digital (optic) al televizorului.
- 2 Conectați celălalt capăt al cablului optic la intrarea audio digital (optică) a echipamentului audio.
- 3 Setați opțiunea "Opțiune difuzor TV - Oprit" din meniul **AUDIO**. (► p.80). Pentru utilizare, consultați manualul de instrucțiuni al echipamentelor audio externe.

### ⚠ ATENȚIE

- Nu vă uitați direct la portul optic de ieșire. Vederea dumneavoastră poate fi afectată dacă priviți direct către raza laser.

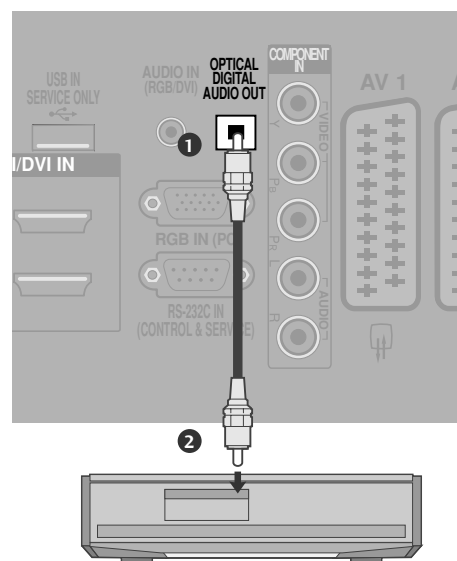

# SETARE DVD

## La conectarea cu un cablu component

- 1 Conectați mufele de ieșire ale DVD-ului (Y, PB, PR) la mufele **COMPONENT IN VIDEO** de pe televizor.
- 2 Conectați mufele audio de ieșire de pe DVD cu mufele **COMPONENT IN AUDIO** de intrare de pe televizor.
- 3 Porniți aparatul DVD, introduceți un DVD.
- 4 Selectați sursa de intrare **Component** utilizând butonul **INPUT** de pe telecomandă.
- 5 A se vedea manualul de utilizare al aparatului DVD pentru instrucțiuni de utilizare.

### Porturi de intrare Component

Pentru a obține o calitate mai bună a imaginii, conectați aparatul DVD la porturile de intrare component, așa cum se arată mai jos.

Porturi component pe televizor	Y	P <sub>B</sub>	P <sub>R</sub>
Porturi de ieșire video pe aparatul DVD	Y	P <sub>B</sub>	P <sub>R</sub>
	Y	B-Y	R-Y
	Y	C <sub>b</sub>	C <sub>r</sub>
	Y	P <sub>b</sub>	P <sub>r</sub>

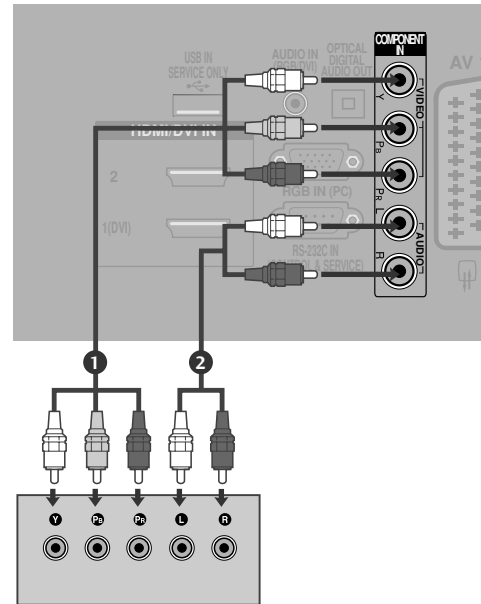

## La conectarea cu un cablu SCART

- 1 Conectați mufa scart a echipamentului DVD la mufa scart **AV1** de pe aparatul TV.
- 2 Porniți aparatul DVD, introduceți un DVD.
- 3 Selectați sursa de intrare **AV1** utilizând butonul **INPUT** de pe telecomandă.  
Dacă ați realizat conectarea prin mufa **AV2**, selectați sursa de intrare **AV2**.
- 4 A se vedea manualul de utilizare al aparatului DVD pentru instrucțiuni de utilizare.

### ! OBSERVAȚIE

- Dacă doriți să utilizați cablul EURO scart, trebuie să utilizați cablul Euro scart ecranat.

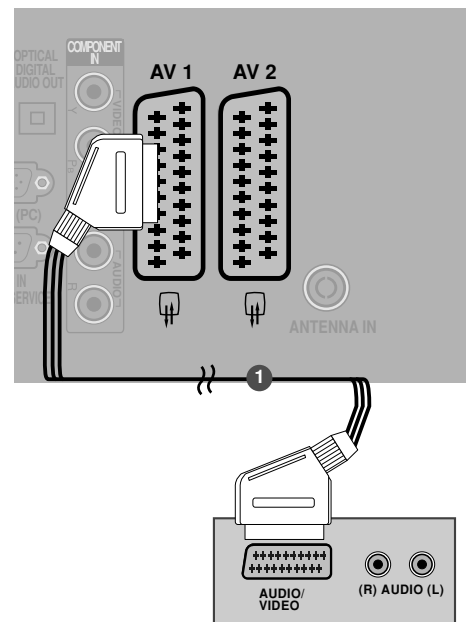

# INSTALAREA UNUI ECHIPAMENT EXTERN

## La conectarea cu un cablu S-Video

- 1 Conectați mufa **S-VIDEO** de ieșire de pe DVD la mufa **S-VIDEO** de intrare de pe televizor.
- 2 Conectați mufele audio de ieșire de pe DVD la jecurile **AUDIO** de intrare de pe televizor.
- 3 Porniți aparatul DVD, introduceți un DVD.
- 4 Selectați sursa de intrare **AV3** utilizând butonul **INPUT (INTRARE)** de pe telecomandă.
- 5 A se vedea manualul de utilizare al aparatului DVD pentru instrucțiuni de utilizare.

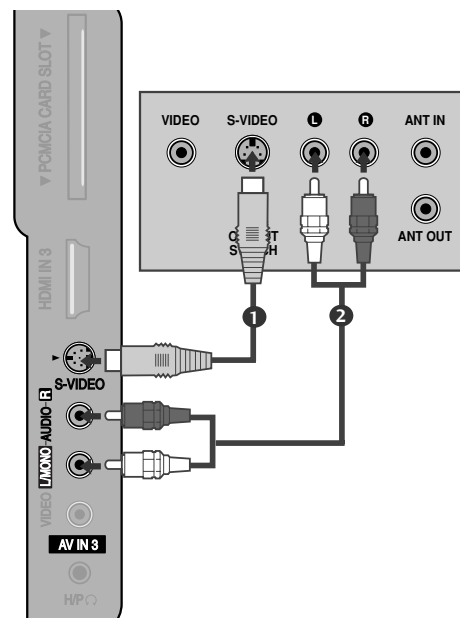

## La conectarea cu un cablu HDMI

- 1 Conectați mufa HDMI de ieșire de pe DVD la jecul **HDMI/DVI IN 1 (DVI), HDMI/DVI IN 2** sau **HDMI IN 3** de pe televizor.
- 2 Selectați sursa de intrare **HDMI1, HDMI2** sau **HDMI3** utilizând butonul **INPUT (INTRARE)** de pe telecomandă.
- 3 A se vedea manualul de utilizare al aparatului DVD pentru instrucțiuni de utilizare.

### ! OBSERVAȚIE

- ▶ Televizorul poate recepționa simultan semnale video și audio prin utilizarea unui cablu HDMI.
- ▶ În cazul în care DVD-ul nu acceptă Auto HDMI, trebuie să setați rezoluția de ieșire în mod corespunzător.

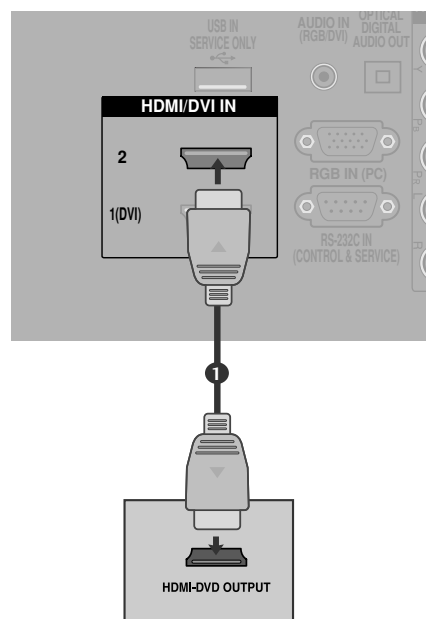



## SETAREA APARATULUI VIDEO

- Pentru a evita paraziții (interferențele), lăsați o distanță adecvată între televizor și aparatul video.
- O imagine înghețată tipică preluată de la un aparat video. Dacă se utilizează formatul de imagine 4:3, imaginile fixe de pe marginea ecranului pot rămâne vizibile pe ecran.

### Când faceți conexiunea cu un cablu RF

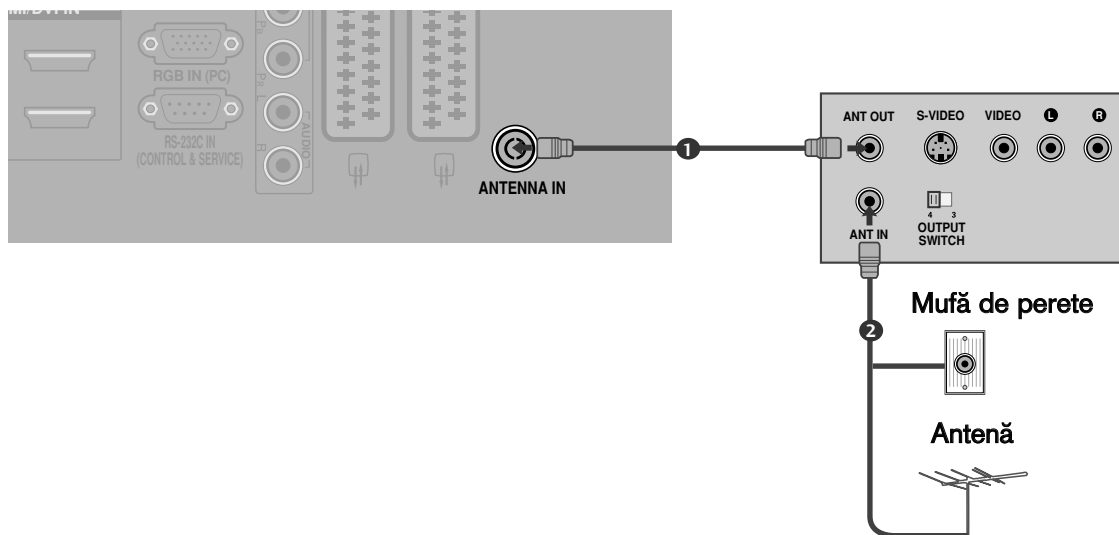

- 1** Conectați mufa **ANT OUT** a echipamentului VCR la mufa **ANTENNA IN** de pe televizor.
- 2** Conectați cablul de antenă la mufa **ANT IN** de pe VCR.
- 3** Apăsați butonul **PLAY** de pe aparatul video și potriviți programul aparatului video cu programul televizorului pentru vizualizare.

# INSTALAREA UNUI ECHIPAMENT EXTERN

## La conectarea cu un cablu SCART

- 1 Conectați mufa scart a aparatului video la mufa scart **AV1** de pe televizor.
- 2 Introduceți o casetă în aparatul video și apăsați butonul **PLAY** de pe acesta. (A se vedea manualul de utilizare al aparatului video).
- 3 Selectați sursa de intrare **AV1** utilizând butonul **INPUT** de pe telecomandă.
- 4 Dacă ați realizat conectarea prin mufa **AV2**, selectați sursa de intrare **AV2**.

### ! OBSERVAȚIE

- ▶ Dacă doriți să utilizați cablul EURO scart, trebuie să utilizați cablul Euro scart ecranat.

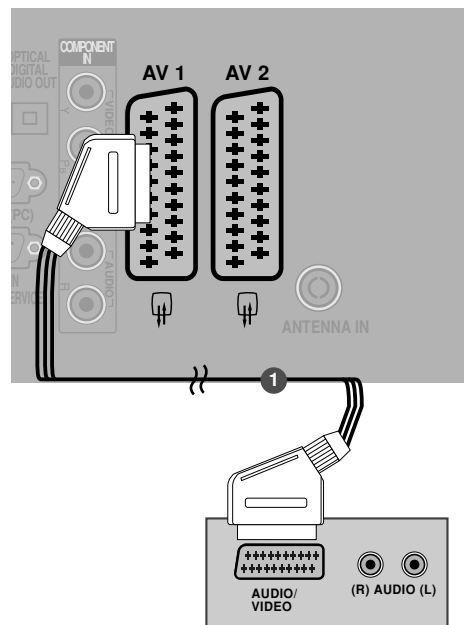

## La conectarea cu un cablu RCA

- 1 Conectați mufele jack **AUDIO/VIDEO** între televizor și aparatul video. Potrivți culorile mufelor. (Video = galben, Audio Stânga = alb și Audio Dreapta = roșu)
- 2 Introduceți o casetă în aparatul video și apăsați butonul **PLAY (REDARE)** de pe acesta. (A se vedea manualul de utilizare al aparatului video).
- 3 Selectați sursa de intrare **AV3** utilizând butonul **INPUT (INTRARE)** de pe telecomandă.

### ! OBSERVAȚIE

- ▶ Dacă aveți un VCR mono, conectați cablul audio al VCR la mufa jack **AUDIO L/MONO** de pe televizor.

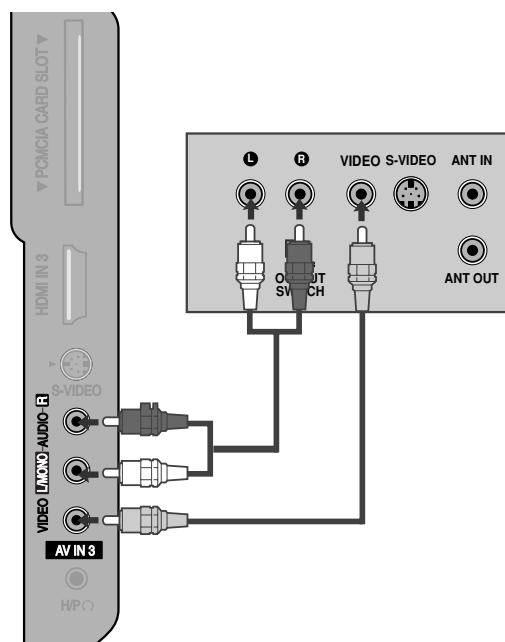

## La conectarea cu un cablu S-Video

- 1 Conectați mufa S-VIDEO de ieșire de pe VCR la mufa **S-VIDEO** de intrare de pe televizor. Calitatea imaginii este îmbunătățită; în comparație cu mufa de intrare normală Composite (cablu RCA).
- 2 Conectați mufele audio de ieșire de pe VCR la jacurile **AUDIO** de intrare de pe televizor.
- 3 Introduceți o caseta video în VCR și apăsați butonul **PLAY** de pe acesta. (A se vedea manualul de utilizare al aparatului video.)
- 4 Selectați sursa de intrare **AV3** utilizând butonul **INPUT (INTRARE)** de pe telecomandă.

### ! OBSERVAȚIE

- ▶ Dacă ambele mufe S-VIDEO și VIDEO au fost conectate la S-VHS VCR simultan, numai semnalul S-VIDEO poate fi recepționat.

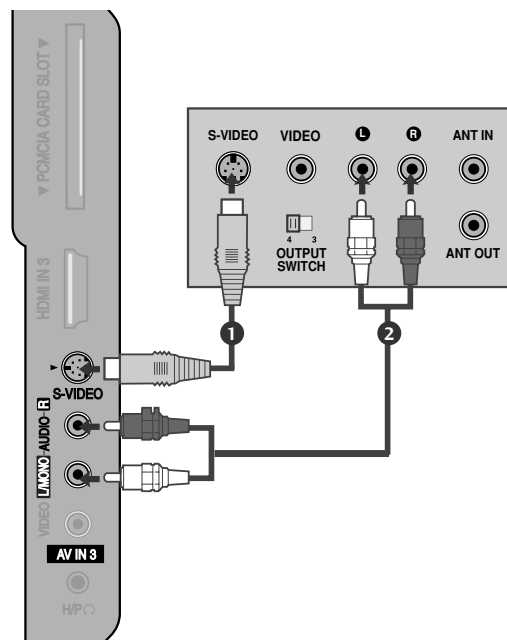

## INSTALAREA ALTOR SURSE A/V

- 1 Conectați mufele jack **AUDIO/VIDEO** între televizor și aparatul video. Potrivii culorile mufelor. (Video = galben, Audio Stânga = alb și Audio Dreapta = roșu)
- 2 Selectați sursa de intrare **AV3** utilizând butonul **INPUT (INTRARE)** de pe telecomandă.
- 3 Acționați echipamentul extern corespunzător. A se vedea ghidul de utilizare al echipamentelor externe.

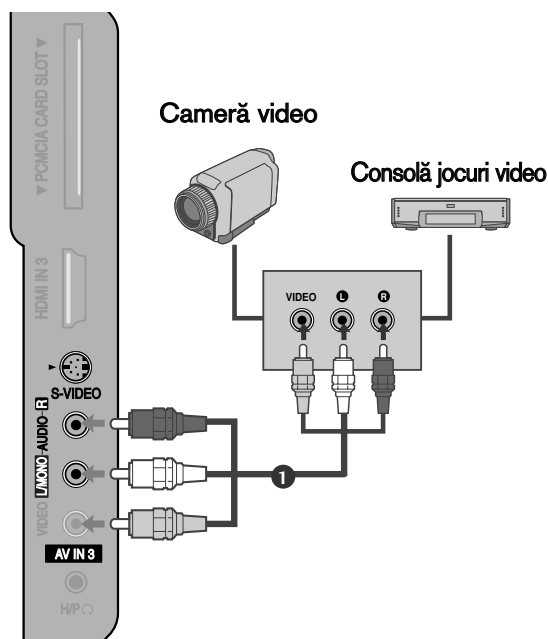

# INSTALAREA UNUI ECHIPAMENT EXTERN

## INSERAREA MODULULUI CI

- Pentru a viziona serviciile codate (cu plată) în modul TV digital.
- Această funcție nu este disponibilă în toate țările.

- 1 Insearți modulul CI în SLOTUL DE CARD PCMCIA (Asociația Internațională pentru Cardurile de Memorie pentru Calculator Personal) al televizorului așa cum este prezentat.

Pentru informații suplimentare, consultați p. 40.

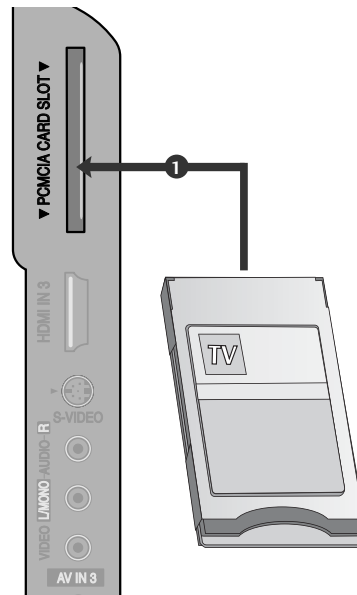

## Setare pt. PC

- Acest televizor are o capacitate Plug and Play, respectiv, calculatorul se adaptează automat la setările televizorului.

### La conectarea cu un cablu D-sub cu 15 pini

- 1 Conectați mufa RGB de ieșire de pe PC la mufa **RGB IN (PC)** de intrare de pe televizor.
- 2 Conectați mufa de intrare audio a calculatorului cu mufa de intrare **AUDIO IN (RGB/DVI)** de pe televizor.
- 3 Porniți calculatorul.
- 4 Selectați sursa de intrare **RGB** utilizând butonul **INPUT** de pe telecomandă.

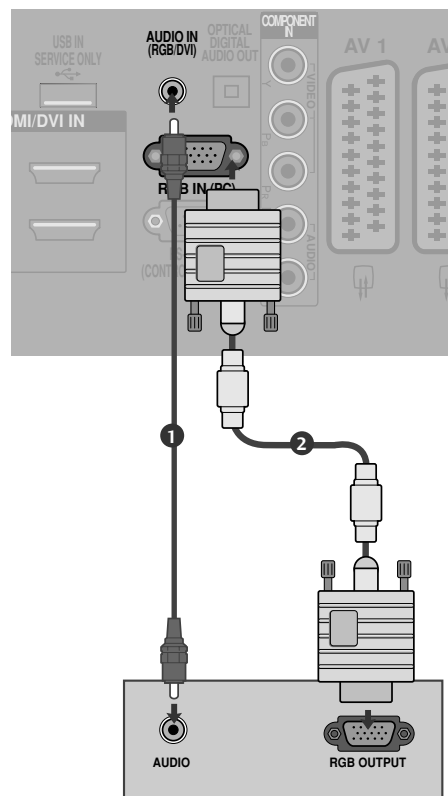

## La conectarea cu un cablu HDMI către DVI

- 1 Conectați ieșirea DVI a calculatorului la mufa **HDMI/DVI IN 1 (DVI)** din aparat.
- 2 Conectați mufa de intrare audio a calculatorului cu mufa de intrare **AUDIO IN (RGB/DVI)** de pe televizor.
- 3 Porniți calculatorul.
- 4 Selectați sursa de intrare **HDMI 1** utilizând butonul **INPUT** de pe telecomandă.

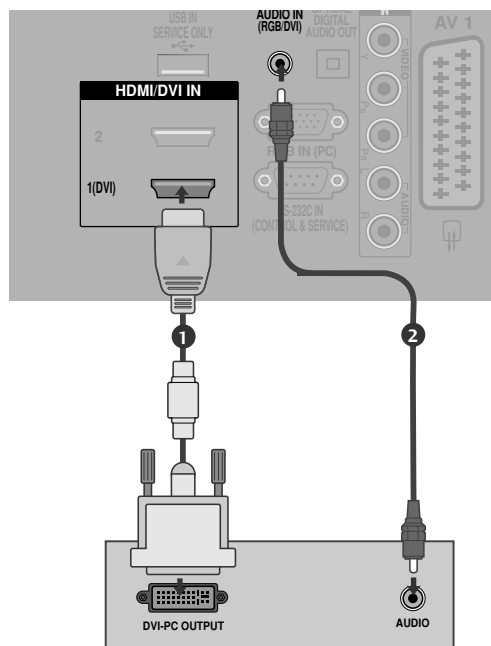

### ! OBSERVAȚIE

- ▶ Pentru a vă bucura de o imagine vie și de un sunet clar, conectați un calculator la televizor.
- ▶ Evitați menținerea unei imagini fixe pe ecranul televizorului pentru o perioadă lungă de timp. Imaginea fixă poate rămâne permanent imprimată pe ecran; utilizați un program de protecție a ecranului când este posibil acest lucru.
- ▶ Conectați calculatorul la portul de RGB (PC) de pe televizor; schimbați rezoluția de ieșire a calculatorului în mod corespunzător.
- ▶ Ar putea să existe un zgomot în funcție de o anumită rezoluție, imagine verticală, contrast sau strălucire în modul PC. Apoi schimbați modul PC la altă rezoluție sau schimbați rata de reîmprospătare cu o alta sau reglați strălucirea și contrastul din meniu până când imaginea devine curată. Dacă rata de reîmprospătare a plăcii grafice a calculatorului nu poate fi modificată, schimbați placa grafică a calculatorului sau consultați producătorul plăcii grafice a calculatorului.
- ▶ Forma de sincronizare a intrărilor de frecvență orizontală și verticală este diferită.
- ▶ Conectați cablul de semnal de la portul de ieșire al monitorului calculatorului la portul RGB (PC) al televizorului sau cablul de semnal al portului de ieșire HDMI al calculatorului la portul HDMI IN (sau HDMI/DVI IN) al televizorului.
- ▶ Conectați cablul audio de la PC la mufa de intrare Audio de la televizor. (Cablurile audio nu sunt achiziționate împreună cu televizorul).
- ▶ Dacă utilizați o placă de sunet, va trebui să configurați sunetul calculatorului la nivelul necesar.
- ▶ Acest televizor utilizează protocolul Plug and Play VESA. Televizorul furnizează date EDID sistemului calculatorului cu protocol DDC. Calculatorul se configurează automat atunci când folosiți acest televizor.
- ▶ Protocolul DDC este preconfigurat pentru modul RGB (RGB analog), HDMI (RGB digital).
- ▶ Dacă este necesar, configurați setările pentru funcționalitate Plug and Play.
- ▶ Dacă placa video a calculatorului nu poate oferi un flux simultan RGB atât analog cât și digital, conectați fie RGB, fie HDMI IN (sau HDMI/DVI IN) pentru a afișa calculatorul la televizor.
- ▶ Dacă placa video a calculatorului poate oferi un flux simultan RGB analog și digital, configurați televizorul fie pentru RGB, fie pentru HDMI; (celălalt mod este configurat în mod automat pentru Plug and Play de către televizor.)
- ▶ Dacă folosiți un cablu HDMI către DVI, este posibil ca modul DOS să nu funcționeze, în funcție de placa video utilizată.
- ▶ Dacă utilizați un cablu RGB-PC prea lung, ar putea exista un zgomot pe ecran. Recomandăm utilizarea unui cablu mai scurt de 5m. Asigurați-vă cea mai bună calitate a imaginii.

# INSTALAREA UNUI ECHIPAMENT EXTERN

## Rezoluție de afișare suportată

mod RGB[PC], HDMI[PC]

Rezoluție	Frecvență orizontală (KHz)	Frecvență verticală (Hz)
720x400	31,468	70,08
640x480	31,469	59,94
	37,684	75,00
800x600	37,879	60,31
	46,875	75,00
832x624	49,725	74,55
	48,363	60,00
1024x768	56,470	70,00
	60,123	75,029
1280x768	47,78	59,87
1360x768	47,72	59,8
1366x768	47,56	59,6

mod HDMI[DTV]









Rezoluție	Frecvență orizontală (KHz)	Frecvență verticală (Hz)
720x480	15,734 / 15,6	56,94 / 60
	31,469 / 31,5	59,94 / 60
720x576	15,625	50
	31,25	50
1280x720	37,500	50
	44,96 / 45	59,94 / 60
1920x1080	33,72 / 33,75	59,94 / 60
	28,125	50,00
	26,97 / 27	23,97 / 24
	33,716 / 33,75	29,976 / 30,00
	56,250	50
	67,43 / 67,5	59,94 / 60

## Configurarea ecranului pentru modul PC

### Reinițializare ecran

Această funcție funcționează astfel : RGB[PC].



- 1   Selectați **IMAGINE**.
- 2   Selectați **ECRAN**.
- 3   Selectați **Resetare**.
- 4   Selectați **Da**.
- 5  Executați **Resetare**.

- Apăsați butonul MENU pentru a reveni la vizualizarea normală a televizorului.
- Apăsați butonul RETURN pentru a accesa meniul anterior.

# INSTALAREA UNUI ECHIPAMENT EXTERN

## Reglări pentru Poziționare, Dimensiune și Fază ecran

Dacă imaginea nu este clară după reglările automate și mai ales dacă litere tremură, reglați faza imaginii manual.

Această funcție funcționează astfel : RGB[PC].

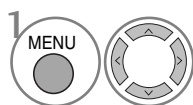

Selectați **IMAGINE** (IMAGINE).

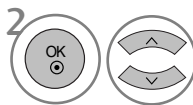

Selectați **ECRAN**.

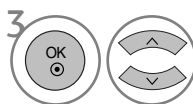

Selectați **Poziție**, **Dimensiune** sau **Fază**.

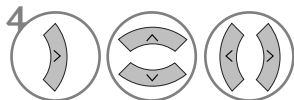

Efectuați reglajele corespunzătoare.

- Apăsați butonul MENU pentru a reveni la vizualizarea normală a televizorului.
- Apăsați butonul RETURN pentru a accesa meniul anterior.



## Selectarea rezoluției

Pentru a vizualiza imaginea normală, adecvați rezoluția modului RGB cu selecția modului PC.

Această funcție funcționează astfel : RGB[PC].



- 1   Selectați **IMAGINE**.
- 2   Selectați **ECRAN**.
- 3   Selectați **Rezoluție**.
- 4   Selectați rezoluția dorită.

- Apăsați butonul MENU pentru a reveni la vizualizarea normală a televizorului.
- Apăsați butonul RETURN pentru a accesa meniul anterior.

# INSTALAREA UNUI ECHIPAMENT EXTERN

## Reglare automată (numai modul RGB[PC])

Reglează automat poziția imaginii și minimizează tremuratul imaginii. După reglare, chiar dacă imaginea nu este încă corectă, televizorul funcționează adecvat, dar necesită și alte reglări.

### Auto-configure (Autoconfigurare)

Această funcție permite reglarea automată a poziției ecranului, a ceasului și a fazei. Pe durata executării autoconfigurării, imaginea afișată va dispărea timp de câteva secunde.

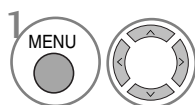

1 Selectați **IMAGINE**.

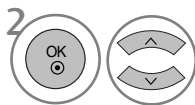

2 Selectați **ECRAN**.

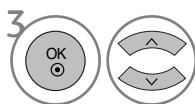

3 Selectați **Config. automată**.

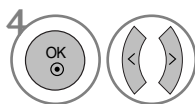

4 Selectați **Da**.



5 Executați **Config. automată**.

- Dacă poziția imaginii nu este corectă, încercați din nou reglarea automată.
- Dacă fotografia trebuie reglată din nou după reglarea automată din RGB (PC), puteți regla **Poziție**, **Dimensiune** și **Fază**.

- Apăsați butonul MENU pentru a reveni la vizualizarea normală a televizorului.
- Apăsați butonul RETURN pentru a accesa meniul anterior.

# VIZIONAREA TV / CONTROLUL PROGRAMELOR

## FUNȚIILE BUTOANELOR DE PE TELECOMANDĂ

Când utilizați telecomanda, îndreptați-o spre senzorul de telecomandă de la televizor.

**1** Butoane de control DVD

**2** Butoane TELETEXT

**SIMPLINK** Consultați lista dispozitivelor AV conectate la TV. Când comutați acest buton, pe ecran se afișează meniul Simplink.

**POWER** Comută televizorul în și din starea de standby.

**INPUT** Rotire mod extern de intrare în secvență regulată. Realizează comutarea televizorului din mod așteptare.

**1** Butoane de control DVD Comandă funcționarea DVD-ului încorporat. Pentru mai multe detalii, consultați secțiunea Funcționarea DVD.

**TV/RAD** Selectează canalul Radio, TV și DTV.

**Q. MENU** Selectați sursa dorită pentru meniul rapid.

**MENU** Selectează un meniu. Șterge toate informațiile de pe ecran și revine la vizionarea programelor TV din orice meniu.

**SETUP (SETARE)** Afișează meniul DVD când redarea se oprește complet.

**GUIDE** Afișează agenda programului.

**THUMBSTICK** (Sus/Jos/Stânga/Dreapta) Vă permite să navigați prin meniurile afișate pe ecran și să reglați setările sistemului în funcție de preferințele dumneavoastră.

**OK** Acceptă selecția efectuată de dumneavoastră sau afișează modul curent.

**RETURN (EXIT) (REVENIRE/IEȘIRE)** Permite utilizatorului să revină cu un pas în cadrul aplicației interactive, al EPG sau al altei funcții interactive.

**INFO** Afișează informațiile despre ecranul curent.

**AV MODE (MODUL AV)** Vă permite să selectați și să configurați imaginile și sunetele pentru conectarea dispozitivelor AV. It helps you select and set images and sounds when connecting AV devices.

**BUTOANE COLORATE** Aceste butoane sunt utilizate pentru teletext. (doar la modelele cu TELETEXT) sau pentru **Editarea programului**.

**2** Butoane TELETEXT Aceste butoane sunt utilizate pentru teletext. Pentru detalii suplimentare, consultați secțiunea 'Teletext'.

**SUBTITLE** Restaurează subtitrarea dumneavoastră favorită în mod digital.

# VIZIONAREA TV / CONTROLUL PROGRAMELOR



**Volum sus/jos** Reglează volumul.

**FAV** Afișează programul favorit selectat.

**MUTE** Activează sau dezactivează redarea sunetului.

**Program sus/jos** Selectează un program.

**PAGE UP (ÎN SUS)/DOWN (ÎN JOS)** Treceți de la un set complet de informații de ecran la următorul.

**Butoane numerice 0-9** Selectează un program.  
Selectează o opțiune numerotată dintr-un meniu.

**LIST** Afișarea listei de programe.

**Q.VIEW** Revine la programul vizionat anterior.

**Butoane de control SIMPLINK** Controale simplink.



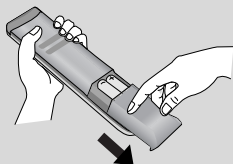

## INSTALAREA BATERIILOR



- Deschideți capacul compartimentul de baterii de pe partea din spate.
- Introduceți două baterii de tip AAA 1,5V. Nu amestecați baterii vechi sau folosite cu baterii noi.
- Închideți capacul.

## PORNIREA TELEVIZORULUI

- Dacă porniți televizorul, veți putea utiliza funcțiile sale.

- 1 În primul rând, conectați corect cablul de alimentare.  
În acest moment, televizorul trece în modul standby.
- 2 În modul standby pentru a porni televizorul, apăsați butonul  / I, INPUT sau P   de pe televizor sau apăsați butonul POWER, INPUT, P   sau Numărul(0~9) de pe telecomandă și apoi televizorul va fi pus în funcțiune.



### Inițializare configurare

Dacă OSD (On Screen display) (Afișajul pe ecran) este afișat pe ecran după oprirea televizorului, puteți regla Limba, selecta Modul, Țara, Fusul orar, regula Programarea automată.

Notă:

- a. Va dispărea automat după aproximativ 40 de secunde dacă nu este apăsat niciun buton.
- b. Apăsați butonul RETURN pentru a schimba afișajul OSD curent cu cel anterior.
- c. Pentru țările ce nu au adoptat standarde precise pentru difuzarea DTV, unele funcții DTV ar putea să nu funcționeze, în funcție de mediul de difuzare DTV.
- d. Modul "Acasă" este setarea optimă pentru mediile tip reședință și este modul implicit al televizorului.
- e. Modul "În magazin" este setarea optimă pentru mediile comerciale. Dacă un utilizator modifică datele referitoare la calitatea imaginii, modul "În magazin" inițializează produsul la calitatea imaginii setată de producător după o anumită perioadă de timp.
- f. Modul (Acasă, În magazin) poate fi modificat prin executarea Factory Reset (Reinițializare la setările din fabrică) din meniul OPTION (OPȚIUNI).

## SELECTAREA PROGRAMULUI

- 1 Apăsați butoanele P   sau numerice pentru a selecta numărului unui program.

## VOLUME ADJUSTMENT

- 1 Apăsați butonul  + - pentru a regla volumul.

Dacă doriți să opriți sonorul, apăsați butonul **MUTE**.

Puteți anula această funcție apăsând din nou butonul **MUTE**, sau unul din butoanele  + -.

# VIZIONAREA TV / CONTROLUL PROGRAMELOR

## QUICK MENU (MENIUL RAPID)

Funcția OSD (Afișare pe ecran) a televizorului dumneavoastră poate diferi ușor de ceea ce se prezintă în acest manual.

Q Menu (Quick Menu) (Meniul rapid) este un meniul de funcții la care utilizatorii ar putea apela frecvent.

- **Format imagine:** Selectați formatul dumneavoastră pentru imagine. Pentru configurarea funcției zoom, selectați 14:9, Zoom1 și Zoom2 în meniul Ratio (Raport). După finalizarea configurării Zoom, afișajul revine la Q.meniu.
- **Sursă de lumină :** Reglează luminozitatea ecranului. Restabilește setările implicite ale luminozității prin modificarea sursei de lumină.
- **Mod imagine :** Selectează Modul de imagine pe care îl doriți.
- **Mod sunet :** Este o funcție pentru a configura automat combinația de sunet pe care o consideră cea mai adecvată imaginilor vizionate. Selectați Modul de sunet pe care îl doriți.
- **Audio :** Selectați ieșirea de sunet.
- **Temporizator oprire :** Configurează contorul de hibernare.



1   Afișați fiecare meniu.

2  sau  sau  Selectați Sursa pe care o doriți.

3 

- Apăsați butonul **Q.MENU** (Meniu rapid) pentru a reveni la vizionarea normală a televizorului.
- Apăsați butonul **RETURN** (Revenire) pentru a accesa meniul anterior.

# SELECTAREA ȘI REGLAREA MENIURILOR AFIȘATE PE ECRAN

Funcția OSD (Afișare pe ecran) a televizorului dumneavoastră poate diferi ușor de ceea ce se prezintă în acest manual.

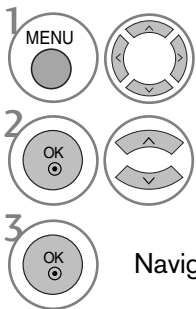
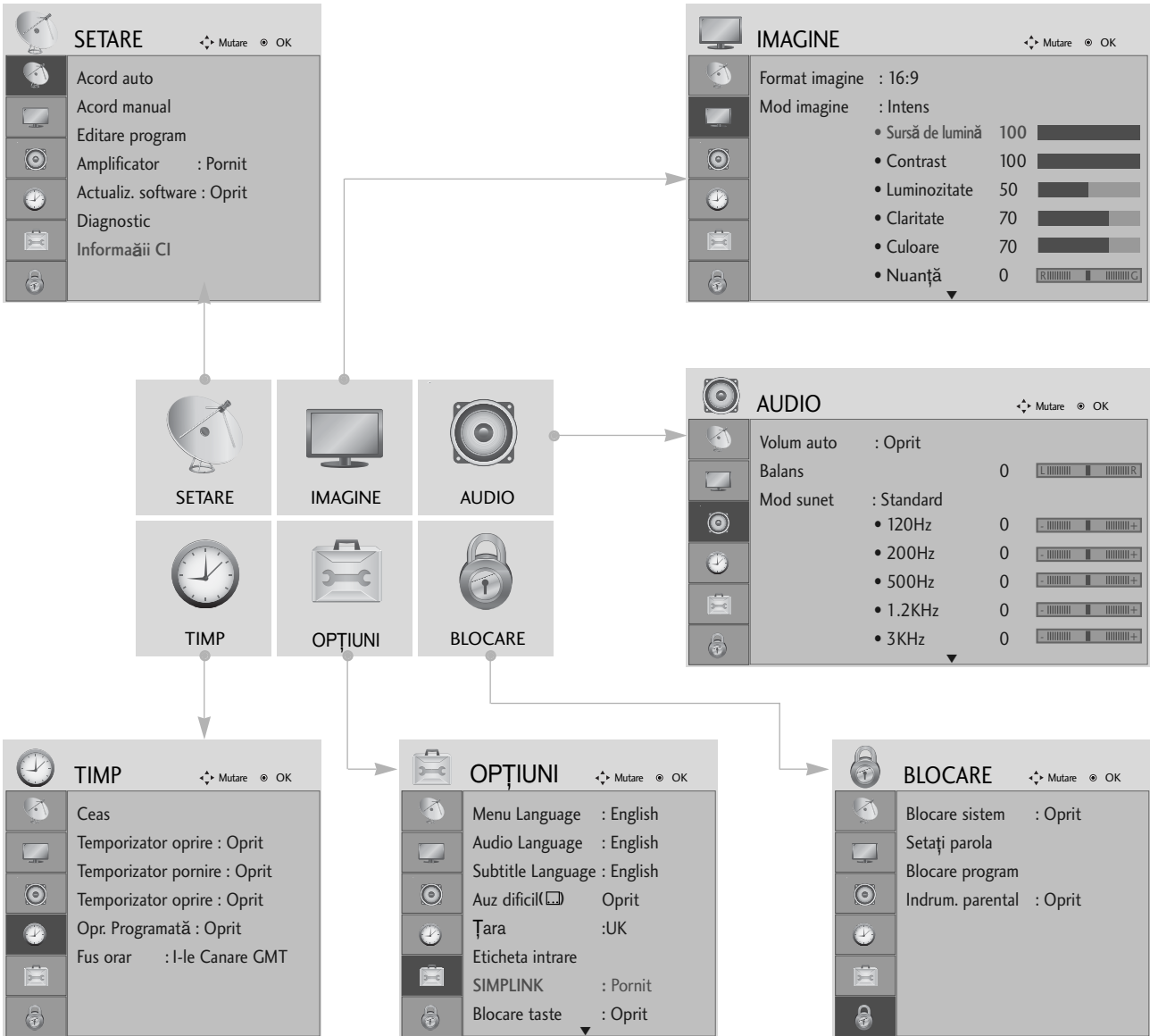

1 Afișați fiecare meniu.

2 Selectați un element din meniu.

3 Navigați la meniul vertical.

- Apăsați butonul MENU pentru a reveni la vizualizarea normală a televizorului.
- Apăsați butonul RETURN pentru a accesa meniul anterior.

# VIZIONAREA TV / CONTROLUL PROGRAMELOR

## SETAREA AUTOMATĂ A PROGRAMELOR

Folosiți acest mod pentru a găsi și stoca automat toate programele.

Atunci când inițiați programarea automată, toate informațiile de serviciu stocate anterior vor fi șterse.

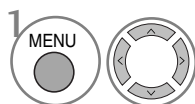
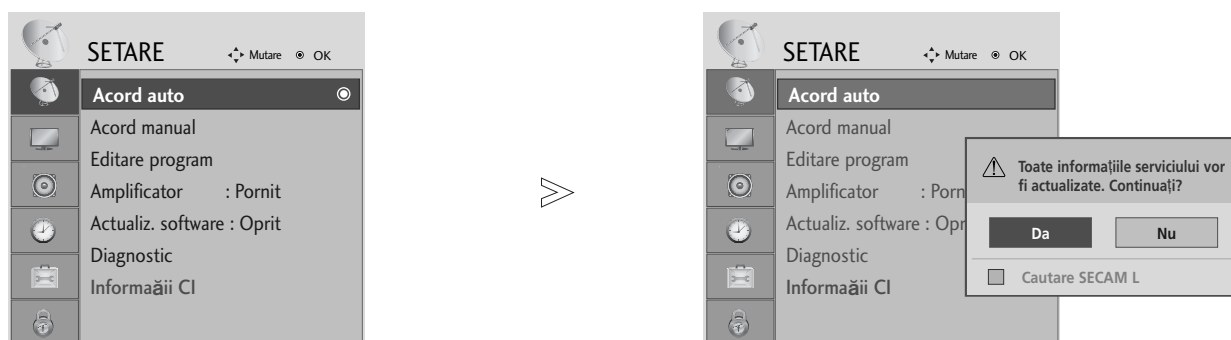

Selectați **SETARE**.

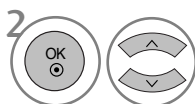

Selectați **Acord auto**.

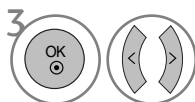

Selectați **Da**.



Executați **Acord auto**.

- Utilizați butoanele NUMERE pentru a introduce o parolă de 4 cifre în opțiunea **Blocare sistem 'Pornit'**.
- Dacă doriți să păstrați activă funcția de reglare automată, selectați **DA** folosind butonul < > . Apoi apăsați butonul OK. În caz contrar, selectați **NU**.

- Apăsați butonul MENU pentru a reveni la vizualizarea normală a televizorului.
- Apăsați butonul RETURN pentru a accesa meniul anterior.



# SETAREA MANUALĂ A PROGRAMELOR (ÎN MOD DIGITAL)

Reglare Manuală vă permite să adăugați manual un post la lista dumneavoastră de posturi.

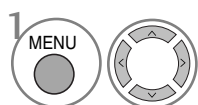
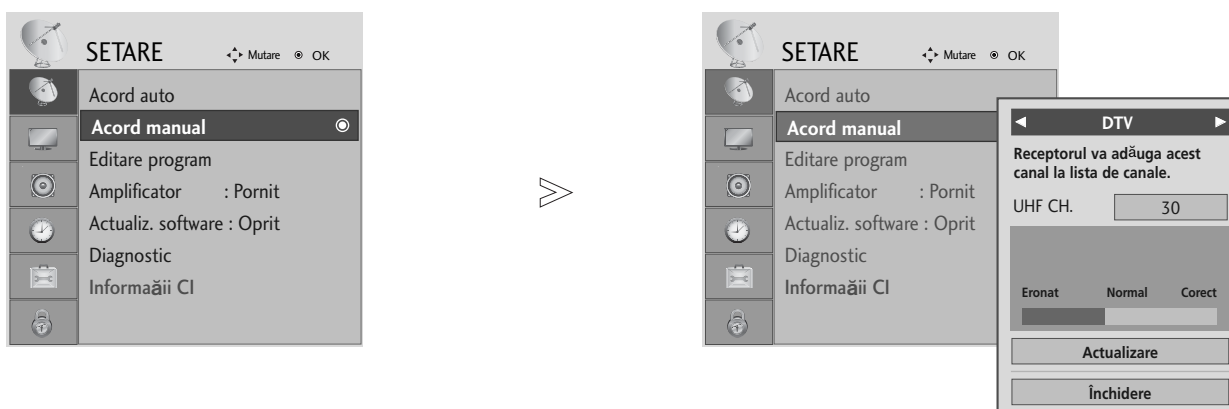

Selectați **SETARE**.

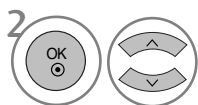

Selectați **Acord manual**.

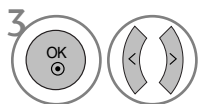

Selectați **DTV**.

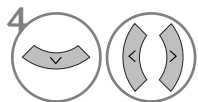

Selectați numărul de canal dorit.

- Utilizați butoanele NUMERE pentru a introduce o parolă de 4 cifre în opțiunea **Blocare sistem 'Pornit'**.

- Apăsați butonul MENU pentru a reveni la vizualizarea normală a televizorului.
- Apăsați butonul RETURN pentru a accesa meniul anterior.

# VIZIONAREA TV / CONTROLUL PROGRAMELOR

## SETAREA MANUALĂ A PROGRAMELOR (ÎN MOD ANALOG)

Setarea manuală a programelor vă permite să realizați manual setarea stațiilor și aranjarea acestora în ordinea dorită.

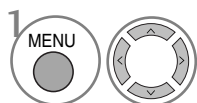
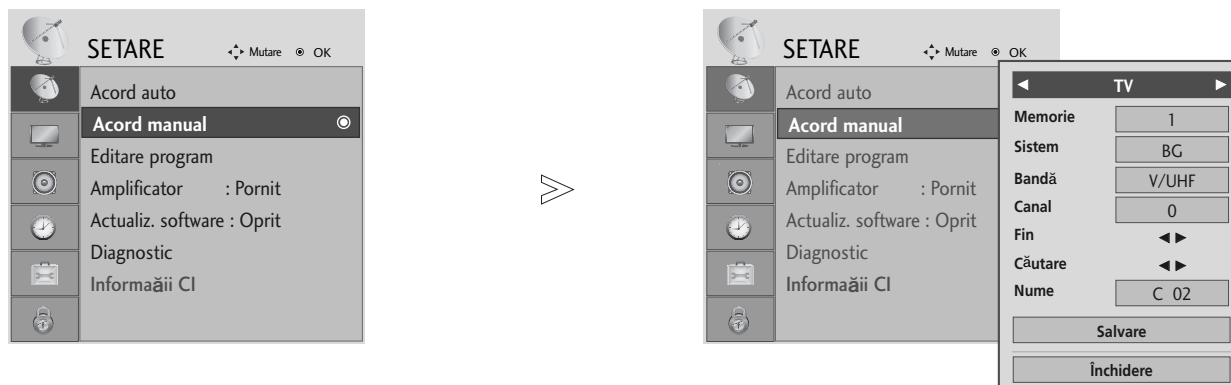

1 Selectați SETARE.

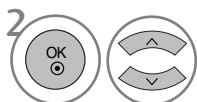

2 Selectați Acord manual.

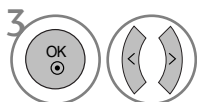

3 Selectați TV.

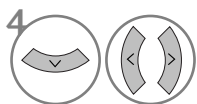

4 Selectați numărul de canal dorit la pornire.



5 Selectați un sistem TV.

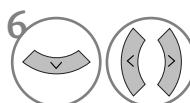

6 Selectați V/UHF sau Cablu.

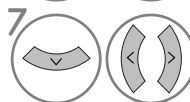

7 Selectați numărul de canal dorit.

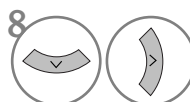

8 Inițiați căutarea.

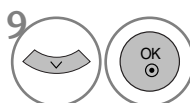















9 Selectați Salvare.

- Apăsăți butonul MENU pentru a reveni la vizualizarea normală a televizorului.
- Apăsăți butonul RETURN pentru a accesa meniul anterior.

- Utilizați butoanele NUMERE pentru a introduce o parolă de 4 cifre în opțiunea **Blocare sistem 'Pornit'**
- **L** : SECAM L/L' (Franța)
- **BG** : PAL B/G, SECAM B/G (Europa / Europa de est / Asia / New Zealand / M.East / Africa / Australia)
- **I** : PAL I/II (Marea Britanie / Irlanda / Hong Kong / South Africa)
- **DK** : PAL D/K, SECAM D/K (Europa de est / China / Africa / CIS)
- Pentru a stoca alt post, repetați pașii de la 4 la 9.













## ■ Atribuirea unui nume de stație

De asemenea, puteți atribui fiecărui număr de program un nume de stație compus din cinci caractere.

- |   |  |
|---|--|
| <p>1   Selectați <b>SETARE</b>.</p> <p>2   Selectați <b>Acord manual</b>.</p> <p>3   Selectați <b>TV</b>.</p> <p>4   Selectați <b>Nume</b>.</p> | <p>5   Selectați poziția și alegeți al doilea caracter și așa mai departe. Puteți utiliza o literă de la A la Z, un număr de la 0 la 9, +/- și spațiul gol.</p> <p>6   Selectați <b>Închidere</b>.</p> <p>7   Selectați <b>Salvare</b>.</p> |
|---|--|

## ■ Setare de finețe

Setarea de finețe este necesară în mod normal doar dacă recepția este proastă.

- |   |  |
|---|--|
| <p>1   Selectați <b>SETARE</b>.</p> <p>2   Selectați <b>Acord manual</b>.</p> <p>3   Selectați <b>TV</b>.</p> | <p>4   Selectați <b>Fin</b>.</p> <p>5   Efectuați un reglaj fin pentru a obține cea mai bună imagine și sunet.</p> <p>6   Selectați <b>Salvare</b>.</p> |
|---|--|

- Apăsați butonul MENU pentru a reveni la vizualizarea normală a televizorului.
- Apăsați butonul RETURN pentru a accesa meniul anterior.

# VIZIONAREA TV / CONTROLUL PROGRAMELOR

## EDITAREA PROGRAMELOR

Atunci când un număr de post este omis, aceasta înseamnă că nu îl veți putea selecta folosind butoanele P ^ v în cursul vizionării TV.

Dacă doriți să selectați postul omis, introduceți direct numărul postului utilizând butoanele **NUMERE** sau selectați-l din meniul de Editare program.

Această funcție vă permite să omiteți posturile stocate.

Este disponibilă în unele țări numai pentru mutarea unui număr de program cu butonul **GALBEN**.



Selectați **SETARE**.



Selectați **Editare program**.



Accesați **Editare program**.



Selectați un program pentru a fi stocat sau ignorat.

- Utilizați butoanele NUMERE pentru a introduce o parolă de 4 cifre în opțiunea **Blocare sistem 'Pornit'**.

- Apăsăți butonul MENU pentru a reveni la vizualizarea normală a televizorului.
- Apăsăți butonul RETURN pentru a accesa meniul anterior.

## (ÎN MODUL DTV/RADIO)

### ■ Blocarea unui număr de program



Selectați un număr de program pentru a fi ignorat.



Transformați numărul programului ignorat în albastru.



Eliberați programul ignorat.

- Dacă un număr de program este blocat, în timpul vizionării normale în modul TV nu îl veți putea selecta utilizând butonul P ^ v .
- Dacă doriți să selectați postul omis, introduceți direct numărul postului utilizând butoanele NUMERE sau selectați-l din meniul de editare post sau EPG.

### ■ Selectarea postului favorit



Selectați numărul programului dumneavoastră favorit.

- Va include automat programul selectat în lista de programe favorite.

# VIZIONAREA TV / CONTROLUL PROGRAMELOR

## ÎN MODUL TV

Această funcție vă permite să ștergeți programele selectate sau să le blocați.

### ■ Ordonare automată



Porniți Auto Sort (Ordonare automată).

- De la momentul activării ordonării automate, nu veți mai putea edita programele.

### ■ Ștergerea unui program



Selectați un număr de program pentru a fi șters.

- Programul selectat este șters, iar programele care urmează sunt deplasate în sus cu o poziție.



Transformați numărul programului ignorat în roșu.



Eliberați programul șters.

### ■ Mutarea unui program



Selectați un număr de program pentru a fi mutat.



Transformați numărul programului mutat în GALBEN.



Eliberați programul mutat.

### ■ Blocarea unui număr de program



Selectați un număr de program pentru a fi ignorat.

- Dacă un număr de program este blocat, în timpul vizionării normale în modul TV nu îl veți putea selecta utilizând butonul P ^ v .



Transformați numărul programului ignorat în albastru.

- Dacă doriți să selectați un program blocat, introduceți direct numărul programului cu ajutorul butoanelor numerice sau selectați-l în meniul de editare programe sau în lista de programe.



Eliberați programul ignorat.

### ■ Selectarea postului favorit



Selectați numărul programului dumneavoastră favorit.

- Programul selectat va fi adăugat în lista de programe favorite.

# Amplificator (DOAR ÎN MOD DIGITAL)

Dacă recepția este slabă, selectați opțiunea On (Pornit) a amplificatorului.

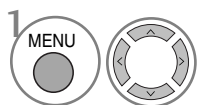
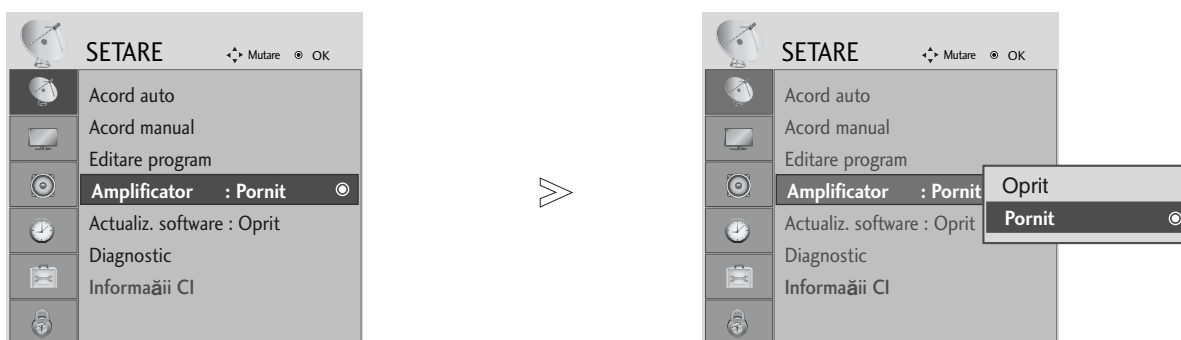

Selectați **SETARE**.

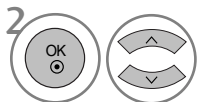

Selectați **Amplificator**.

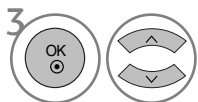

Selectați **Pornit** sau **Oprit**.



Salvați.

- Apăsați butonul MENU pentru a reveni la vizualizarea normală a televizorului.
- Apăsați butonul RETURN pentru a accesa meniul anterior.

# VIZIONAREA TV / CONTROLUL PROGRAMELOR

## ACTUALIZARE SOFTWARE

Actualizare pachet software (Actualiz. software) înseamnă că pachetul software poate fi descărcat prin sistemul digital de transmisie terestră.

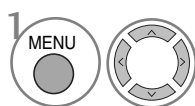
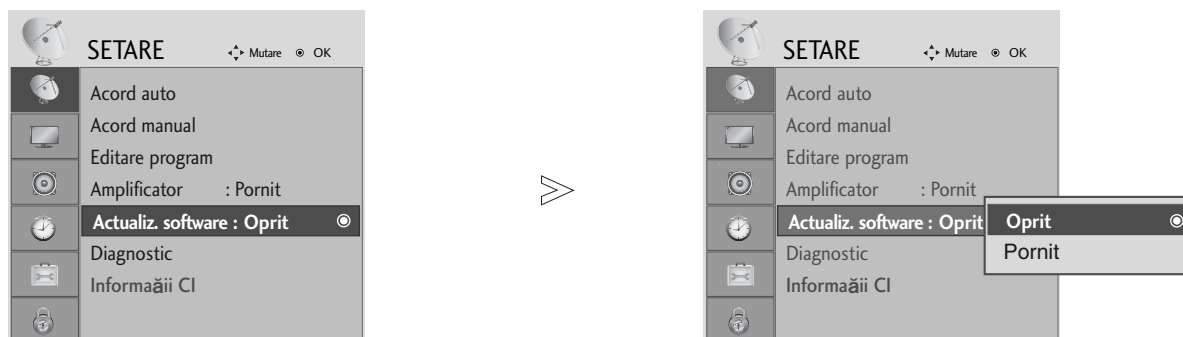

1 Selectați SETARE.

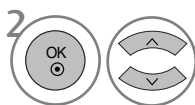

2 Selectați Actualiz. software.

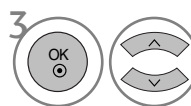

3 Selectați **Pornit** sau **Oprit**.

• Dacă selectați **Pornit**, se va afișa o casetă mesaj pentru confirmare din partea utilizatorului pentru a anunța că a fost găsit un software nou.



4 Salvați.

### \* Pentru configurarea funcției “Actualiz. software”

Ocazional, o transmisiune a informației despre software-ul actualizat va genera apariția următorului meniu pe ecranul televizorului.



Când meniul Software Update (Actualizare software) este 'Off' (Oprit), apare mesajul de comutare în modul 'On' (Pornit).

Selectați **DA** folosind butonul < > atunci când veți vedea următoarea imagine.

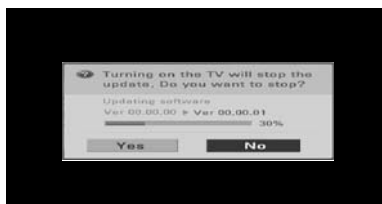

Descărcarea pornește când alimentarea este oprită.

Dacă alimentarea este pornită în timpul actualizării, se afișează progresul.

După finalizarea Actualizării Software, Sistemul este repornit.



- Pe durata Actualizării Software, rețineți următoarele:

- Alimentarea televizorului nu trebuie întreruptă.
- Televizorul nu trebuie oprit.
- Antena nu trebuie deconectată.
- După Actualizare Software, puteți confirma versiunea actualizată a software-ului în meniul Diagnostic.



## DIAGNOSTICARE (DOAR ÎN MOD DIGITAL)

Această funcție vă permite să aflați date despre Manufacturer (Producător), Model/Type (Model/Tip), Numărul de Serie și Versiunea Software.

Afișează informația și puterea semnalului multiplexorului inversat.

Afișează informația semnalului și numele serviciului multiplexorului selectat.

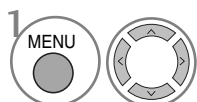

Selectați **SETARE**.

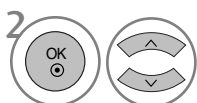

Selectați **Diagnostic**.



Afișați **Fabricant, Model/Type, Nr. Serie și Vers. software**.

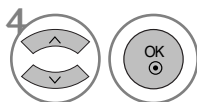

Afișați informația despre Canal.

- Apăsați butonul MENU pentru a reveni la vizualizarea normală a televizorului.
- Apăsați butonul RETURN pentru a accesa meniul anterior.

## INFORMAȚII CI (COMMON INTERFACE - INTERFAȚĂ OBIȘNUITĂ)

Această funcție vă permite să vizionați servicii codate (servicii cu plată). Dacă veți înlătura Modulul CI, nu veți mai putea viziona serviciile cu plată.

Atunci când este inserat modulul în slotul CI, puteți accesa meniul modulului.

Pentru a achiziționa un modul și un smart card, contactați un reprezentant din zona dumneavoastră. Nu exagerați cu inserarea și îndepărtarea unui modul CI din televizor. Ar putea genera probleme. Atunci când televizorul a pornit după inserarea unui Modul CI, adesea nu veți putea auzi sunetul.

S-ar putea să constatați o imagine anormală conform modulului CI și a smart card-ului.

Este posibil ca funcția CI (Interfață Comună) să nu fie aplicată pe baza circumstanțelor de televizare din țară.

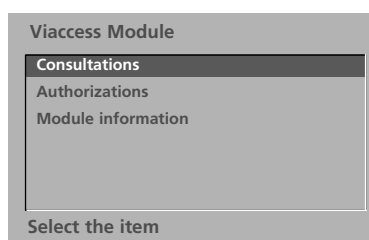

- Acest OSD este doar pentru ilustrare, iar opțiunile meniului și formatul ecranului pot varia în funcție de furnizorul de servicii Digitale cu plată.
- Este posibil să schimbați ecranul și serviciile meniului CI (Common Interface - Interfață obișnuită) prin intermediul furnizorului dumneavoastră.

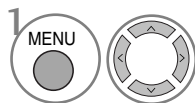

1 Selectați **SETARE**.

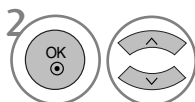

2 Selectați **Informații CI**.

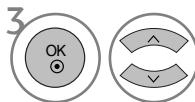

3 Selectați elementul dorit. Informații modul, informații smart card, limbă sau descărcare software etc.



4 Salvați.

- Apăsați butonul MENU pentru a reveni la vizualizarea normală a televizorului.
- Apăsați butonul RETURN pentru a accesa meniul anterior.

# AFIȘAREA LISTEI DE PROGRAME

Puteți verifica programele memorate prin afișarea listei de programe.



Afișat în cazul Programului Blocat.

## ■ Afișarea listei de programe



Afișați PROGRAMME LIST.

- S-ar putea ca în listă să apară programe colorate cu albastru. Acestea au fost blocate prin intermediul setării automate a programelor sau în modul de editare a programelor.
- Unele programe au numărul de canal afișat în lista de programe, ceea ce indică faptul că nu li s-a atribuit un nume de stație.

## ■ Selectarea unui program din lista de programe



Selectează un program.



Comutați la numărul ales pentru program.



Din programul pe care îl vizionați în momentul de față, modul se va schimba de la TV la DTV la Radio.

## ■ Parcurgerea listei de programe

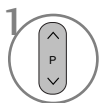

Dați paginile.



Reveniți la vizionarea normală TV.

## ■ Afișarea tabelului de posturi preferate



Afișați tabelul programului favorit.

# VIZIONAREA TV / CONTROLUL PROGRAMELOR



Funcționează numai la aparatele cu logo-ul SIMPLINK. Verificați existența logo-ului SIMPLINK.

Produsul ar putea să nu funcționeze corespunzător atunci când este utilizat împreună cu alte produse cu funcția HDMI-CEC.

Aceasta vă permite să controlați și să utilizați alte dispozitive AV conectate la TV prin intermediul cablului HDMI fără cabluri și configurări suplimentare.

Dacă nu doriți meniul SIMPLINK, selectați **Inactiv**.

Funcția SIMPLINK nu este acceptată de intrarea HDMI IN 3.

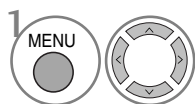
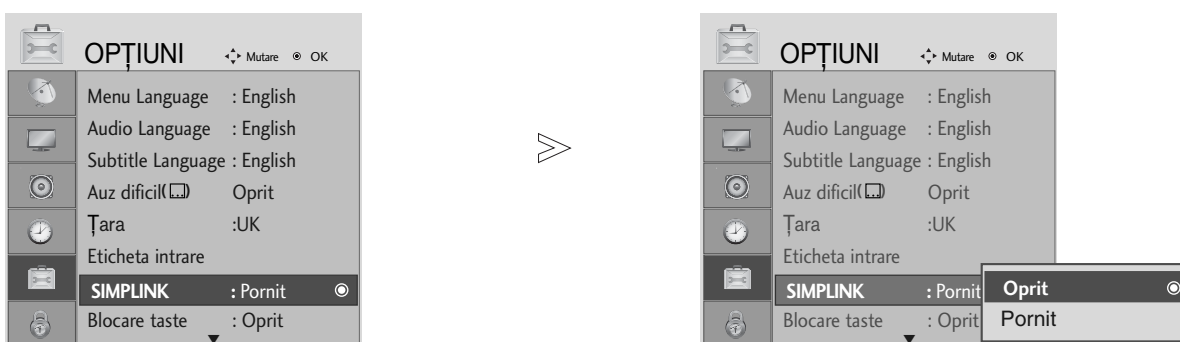

1 Selectați **OPTIUNI**.

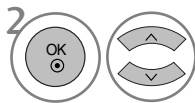

2 Selectați **SIMPLINK**.

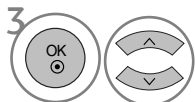

3 Selectați **Pornit** sau **Oprit**.



4 Salvați.

- Apăsați butonul MENU pentru a reveni la vizualizarea normală a televizorului.
- Apăsați butonul RETURN pentru a accesa meniul anterior.

## ! OBSERVAȚIE

- ▶ Conectați cablul HDMI la HDMI/DVI IN sau la mufa (ieșire HDMI) aflată în partea din spate a aparatului SIMPLINK la mufa HDMI IN.
- ▶ Pentru un sistem Home Theater cu funcția SIMPLINK, după conectarea mufei HDMI prin metoda de mai sus, conectați cablul DIGITAL AUDIO OUT la mufa DIGITAL AUDIO IN aflată în partea din spate a televizorului și la mufa OPTICAL aflată în partea din spate a aparatului SIMPLINK.
- ▶ Când utilizați aparatul extern cu SIMPLINK, apăsați butonul TV la MODE pe telecomandă și apoi îl puteți utiliza.
- ▶ Când sursa de intrare este comutată pe cealaltă sursă, cu butonul INPUT de pe telecomandă sau cu alt buton, aparatul care funcționează cu SIMPLINK se oprește.
- ▶ Când selectați sau utilizați mediul aparatului cu funcția Home Theater, difuzorul se comută automat pe HT Speaker (audiere la sistemul Home Theater).

## Funcțiile SIMPLINK

### Redarea de pe disc

Controlați dispozitivele AV conectate apăsând butoanele  $\wedge$   $\vee$   $\lt$   $\gt$ , OK,  $\blacktriangleright$ ,  $\blacksquare$ ,  $\text{II}$ ,  $\lll$  și  $\ggg$  (Butonul \* nu oferă astfel de funcții.)

### Redarea directă

După conectarea dispozitivelor AV la televizor, este posibil să controlați direct dispozitivele și să utilizați suporturi media fără a mai fi nevoie de configurări suplimentare.

### Selectarea dispozitivului AV

Vă permite să selectați unul dintre dispozitivele AV conectate la TV și să porniți redarea.

### Oprirea tuturor dispozitivelor

Când opriți televizorul, toate dispozitivele conectate sunt, de asemenea, oprite.

### Comutarea ieșirii audio

Oferă un mod ușor de a comuta ieșirea audio.

### Sincronizare pornire

Atunci când redați dispozitivul AV conectat, televizorul va porni automat.

**\*Un dispozitiv, care este conectat la televizor prin intermediul cablului HDMI dar care nu acceptă Simplink, nu asigură această funcție.**

## Meniul SIMPLINK

Apăsați butonul  $\wedge$   $\vee$   $\lt$   $\gt$ , apoi OK pentru a selecta sursa SIMPLINK dorită.

- 1 **Vizualizare TV** : Comutați la canalul TV precedent indiferent de modul curent.
- 2 **Redare DISC** : Selectați și redați discurile conectate. Când sunt disponibile discuri multiple, titlurile acestora sunt afișate în partea de jos a ecranului.
- 3 **Redare VCR** : Redați și controlați VCR-ul conectat.
- 4 **Redarea înregistrărilor HDD** : Redați și controlați înregistrările stocate pe HDD.
- 5 **Ieșire audio spre un home theatre/ieșire audio spre TV** : Selectați home theatre sau difuzor TV pentru ieșirea audio.

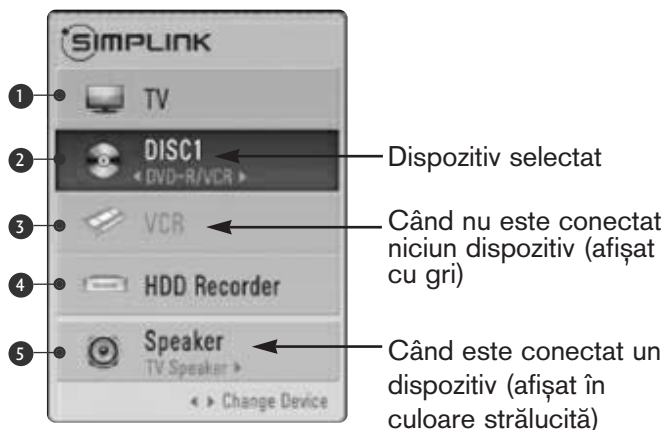

- Sistem cinema: Doar o instanță admisă la un anumit moment
- DVD, Recorder: Până la trei instanțe admise la un anumit moment
- VCR: Doar o instanță admisă la un anumit moment

# VIZIONAREA TV / CONTROLUL PROGRAMELOR

## ETICHETA INTRARE

Selectați o etichetă pentru fiecare sursă de intrare.

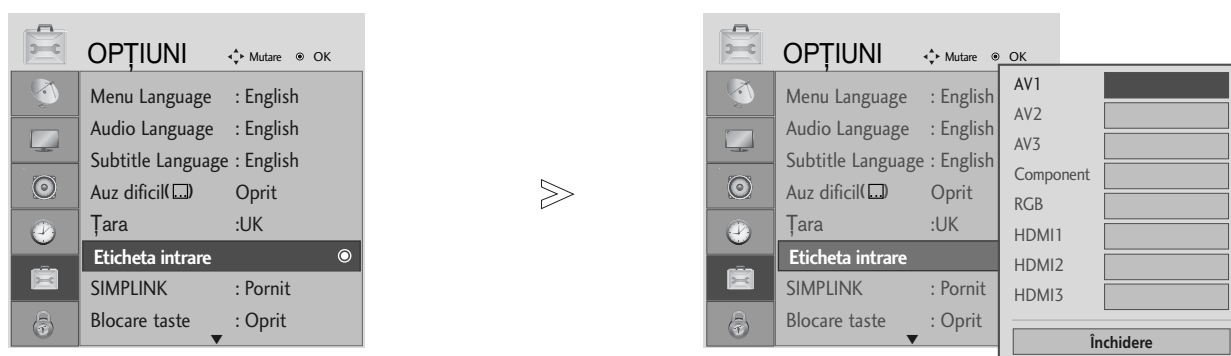

1   Selectați **OPTIUNI**.

2    Selectați **Eticheta intrare**.

3   Selectați sursa.

4   Selectați indicatorul.

- Apăsați butonul MENU pentru a reveni la vizualizarea normală a televizorului.
- Apăsați butonul RETURN pentru a accesa meniul anterior.

# MODUL AV

Puteți selecta imaginile și sunetele optime atunci când conectați dispozitive AV la ieșirea externă.

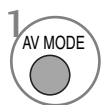
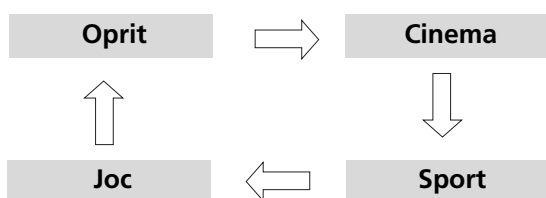

1 Selectați sursa.



- Dacă selectați modul Cinema în AV mode (Modul AV), modul Cinema va fi selectat atât pentru Mod imagine (Mod imagine), pentru Mod sunet (Mod sunet) în meniul PICTURE (Imagine), respectiv în meniul AUDIO.
- Dacă selectați "Oprit" în (AV mode) Mod AV, vor fi selectate fotografia și imaginea pe care le-ați configurat inițial.

# EPG (GHIDUL ELECTRONIC PENTRU POSTURI) (ÎN MOD DIGITAL)

Acest sistem dispune de un Ghid Electronic pentru Posturi (EPG) pentru a vă ajuta să navigați prin toate opțiunile de vizualizare posibile.

EPG furnizează informații precum listarea de programe, ora de începere și încetare pentru toate serviciile disponibile. În plus, adesea sunt disponibile informații detaliate prin intermediul EPG (disponibilitatea și cuantumul acestor detalii despre posturi pot varia, în funcție de operatorul de servicii de difuzare respectiv).

Această funcție poate fi folosită doar atunci când informația EPG este difuzată prin intermediul companiilor de difuzare.

EPG afișează descrierea postului pentru următoarele 8 zile.

## Pornire/oprire EPG



Porniți sau opriți EPG.

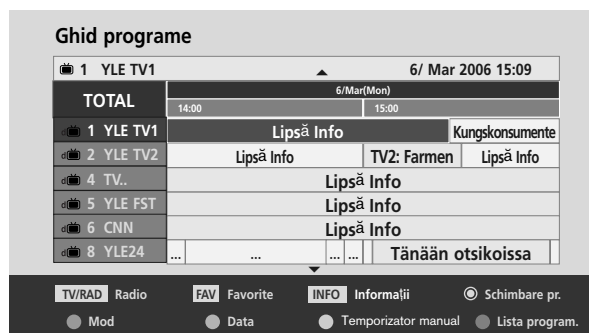

## Selectarea unui post

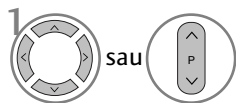

sau  Selectați programul dorit.













Afișați programul selectat.







## Funcțiile butoanelor în modul de ghidare NOW/NEXT (ACUM/URMATORUL)

 ROȘU	Schimbare mod EPG.		Selectează Postul de Difuzare.
 GALBEN	Introducere Înregistrare Temporizator/Mod setare memento.		În Susul Paginii / În Josul Paginii.
 ALBASTRU	Introducere Înregistrare Temporizator/Mod listă memento.		Oprire EPG.
 OK	Schimbați la programul selectat.		Selectează postul TV sau RADIO.
	Selectează postul NOW (CURENT) sau NEXT (URMATORUL).		Pornire sau oprire informații detaliate.

## Funcție Butoane în Modul Ghid pentru 8 Zile

 ROȘU	Schimbare mod EPG.		Selectează Postul de Difuzare.
 VERDE	Mod setare Introducere Dată.		În Susul Paginii / În Josul Paginii.
 GALBEN	Introducere Înregistrare Temporizator/Mod setare memento.		Oprire EPG.
 ROȘU	Introducere Înregistrare Temporizator/Mod listă memento.		Selectează postul TV sau RADIO.
 OK	Schimbați la programul selectat.		Pornire sau oprire informații detaliate.
	Selectează postul NOW (CURENT) sau NEXT (URMATORUL).		

## Funcție Butoane în Modul Schimbare Dată

 VERDE	Oprire mod setare Dată.		Oprire mod setare Dată.
 OK	Schimbare la data selectată.		Oprire EPG.
	Selectați o dată.		

# EPG (GHIDUL ELECTRONIC PENTRU POSTURI) (ÎN MOD DIGITAL)



În Susul Textului / În Josul Textului.



Introducere Înregistrare  
Temporizator/Mod setare memento



Pornire sau oprire informații detaliate.



Oprire EPG.

## Funcție Butoane în Mod Înregistrare/Amintire Setare

- Această funcție este disponibilă doar atunci când a fost conectat echipamentul de înregistrare ce folosește semnal de înregistrare pin8 la terminalul DTV-OUT, folosind un cablu SCART.
- La două ore după ce televizorul a fost pornit cu ajutorul funcției Remind (Reamintire), dispozitivul va intrat automat în stand by dacă nu a fost apăsat niciun buton.



Schimbare cu modul de Guide (Ghid) sau  
Timer list (Listă temporizator).



Selectați Type (Tip), Service  
(Serviciu), Date (Data) și Start/End  
time (Momentul de Începere/Încetare).



Salvare Înregistrare Temporizator/Memento.



Setare funcție.

## Funcția butoanelor în modul Lista program.



Mod setare adăugare Manual Timer  
(Temporizator Manual) nou.



Comutare în mod Guide (Ghid).



Accesați modul de editare a listei de  
planificări.



Selectați **Lista program..**



Ștergere element selectat.

# Funcționarea DVD

## Note cu privire la discuri

### Simbol utilizat în acest manual

“⊙” poate apărea pe ecranul TV în timpul funcționării. Un “⊙” înseamnă că unitatea nu permite funcționarea sau că nu este disponibilă pe disc.

### Despre manipularea discurilor

- Nu atingeți partea de redare a discului.

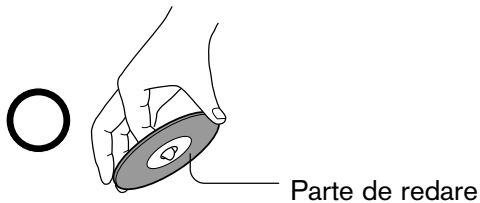

- Nu lipiți hârtie sau bandă pe discuri.



### Despre ștergerea discurilor

- Amprentele și praful de pe disc pot duce la deteriorarea imaginii și a sunetului. Ștergeți discul dinspre centru spre exterior cu o cârpă moale. Mențineți întotdeauna discul curat.

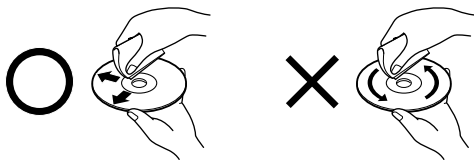

- Nu utilizați niciun tip de solvent precum diluant, benzină, agenți de curățare disponibili în comerț sau spray antistatic pentru discuri de vinil. Discul se poate deteriora.

### Despre depozitarea discurilor

- Nu depozitați discuri într-un loc aflat în lumina directă a soarelui sau în apropierea surselor de căldură.
- Nu depozitați discuri în locuri supuse umezelii și prafului precum băi sau în apropierea unui umidificator.

- Depozitați discurile într-o cutie, în poziție verticală. Stivuirea discurilor sau amplasarea de obiecte pe discuri scoase din carcasă poate duce la deformarea acestora.

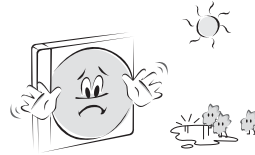

### Structura conținutului discului

În mod normal, discurile video DVD sunt împărțite în titluri, iar titlurile sunt împărțite în capitole. CD-urile video și CD-urile audio sunt împărțite în piste.

#### Disc video DVD

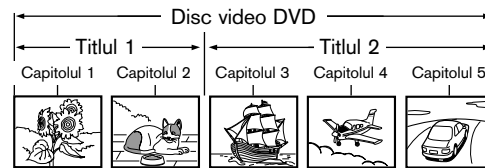

#### CD video/CD audio

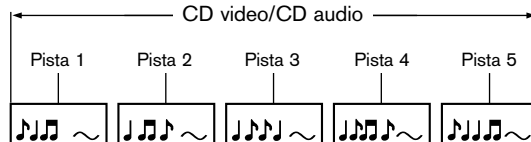

Fiecărui titlu, capitol sau fiecărei piste îi este alocat un număr care se numește “numărul titlului”, “numărul capitolului” sau, respectiv, “numărul pistei”.

Pot exista discuri care să nu prezinte aceste numere.

**Titlu:** Atunci când pe un disc sunt înregistrate două sau mai multe filme, discul este împărțit în două sau mai multe părți. Fiecare parte este denumită “TITLU”.

**Capitol:** Titlurile pot fi împărțite în mai multe secțiuni. Fiecare secțiune este denumită “CAPITOL”.

**Pistă:** Un CD audio poate conține mai multe articole. Acestea sunt alocate pistelor.

#### Notă

- Dacă un CD cu fișiere MP3 sau JPG este creat utilizând o metodă incorectă, este posibil ca playerul să nu îl poată recunoaște. Dacă se întâmplă acest lucru, încercați să inscripționați un alt CD după ce ați configurat corect parametrii de scriere pe disc în PC.

# Funcționarea DVD

## Tipuri de discuri ce pot fi redat

- DVD (disc de 8 cm / 12 cm)
- CD video (VCD) (disc de 8 cm / 12 cm)
- CD audio (disc de 8 cm / 12 cm)

În plus, această unitate redă DVD -R, DVD +R, DVD -RW, DVD +RW, Kodak Picture CD, SVCD și CD-R / CD-RW care conține titluri audio, MP3 și/sau fișiere JPG.

Notă: În funcție de starea echipamentului de înregistrare sau de cea a discului CD-R/RW (sau DVD -R, DVD +R, DVD -RW, DVD +RW) în sine, unele discuri CD-R/RW (sau DVD -R, DVD +R, DVD -RW, DVD +RW) nu pot fi redat de unitate.

## Cod regional al playerului DVD și al DVD-urilor



Acest player DVD este proiectat și fabricat pentru redarea de software DVD codificat pentru regiunea "2". Codul regional de pe etichetele unor discuri DVD indică ce tip de player poate reda discurile respective. Această unitate poate reda doar discuri DVD care poartă eticheta "2" sau "ALL" (TOATE). Dacă încercați să redați alte discuri, pe ecranul televizorului va apărea mesajul "Wrong Region" (Regiune incorectă). Este posibil ca unele discuri DVD să nu aibă etichetă cu codul regional deși redarea lor este interzisă în funcție de limitele zonale.

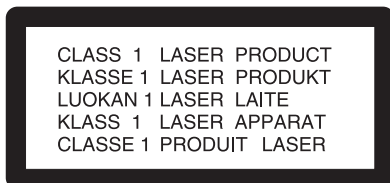

## ATENȚIE:

Acest Player digital de discuri video utilizează un sistem laser.

Pentru a asigura utilizarea corespunzătoare a acestui produs, citiți cu atenție acest manual al utilizatorului și păstrați-l pentru a-l consulta în viitor, în cazul în care unitatea necesită întreținere, contactați un atelier de depanare autorizat (consultați procedura de reparare).

Utilizarea altor comenzi, reglaje sau realizarea altor proceduri decât cele specificate în acest document poate duce la o expunere la radiații periculoase.

Pentru a preveni expunerea directă la fasciculul laser, nu încercați să deschideți carcasa. Când este deschisă carcasa sunt vizibile radiații laser. **NU VĂ UITAȚI DIRECT CĂTRE FASCICUL.**

**ATENȚIE:** Aparatul nu trebuie să intre în contact cu apa (prin picurare sau împrăscare) și niciun obiect umplut cu lichid, precum vase, nu trebuie plasat pe aparat.

## Memoria ultimei scene

Acest player memorează ultima scenă de pe ultimul disc vizionat. Ultima scenă rămâne în memorie chiar dacă schimbați sursa de intrare. **Notă:** Acest player nu memorează scena unui disc dacă îndepărtați discul din player sau dacă opriți televizorul.

## ! Notă

► Introduceți un DVD și apăsați butonul STOP de două ori pentru a accesa meniul de configurare al acestui DVD.

# Selectarea limbii

## Selectarea limbii audio

Selectați limba audio preferată. Dacă se selectează o limbă audio, limba audio selectată este utilizată de câte ori porniți redarea unui nou disc. (Discul trebuie să conțină limba selectată)

De asemenea, puteți selecta o altă limbă audio disponibilă în timpul redării cu butonul audio de pe telecomandă.

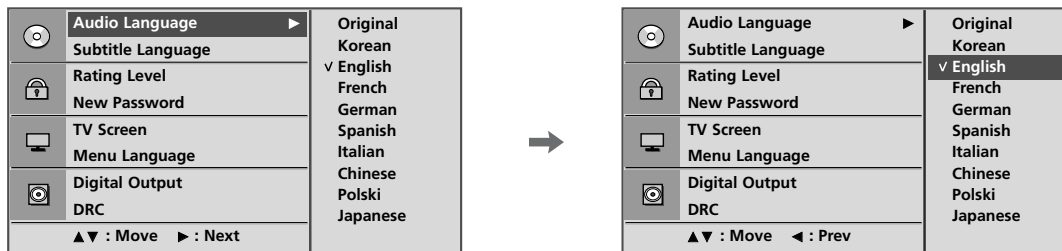

1   Selectați **Audio Language** (Limba audio).

2   Selectați limba dorită.

3  Reveniți la redarea normală.

# Funcționarea DVD

## Selectarea limbii pentru subtitrare

Selectați limba pentru subtitrare preferată. Dacă se selectează o limbă pentru subtitrare, limba pentru subtitrare selectată este utilizată de câte ori porniți redarea unui nou disc. (Discul trebuie să conțină limba selectată)

De asemenea, puteți selecta o altă limbă disponibilă pentru subtitrare cu butonul pentru subtitrări de pe telecomandă în timpul redării.

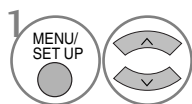
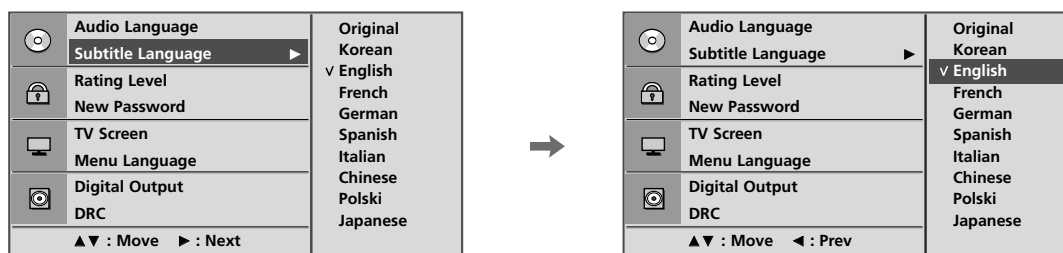

1 Selectați **Subtitle Language** (Limba pentru subtitrare).

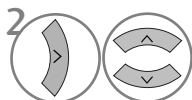

2 Selectați limba dorită.





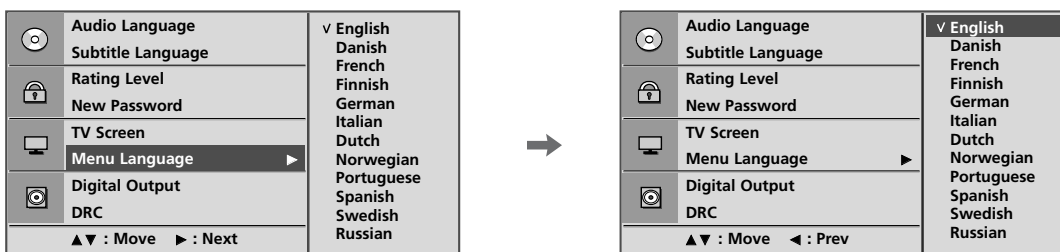

3 Reveniți la redarea normală.

## Selectarea limbii de afișaj pe ecran a discului

OSD (afișajul pe ecran) poate fi prezentat pe ecran în limba pe care o specificați.



-   Selectați **Menu Language** (Limba MENIULUI).
-   Selectați limba dorită.  
Meniurile și afișajele pe ecran vor apărea în limba selectată.
-  Reveniți la redarea normală.

## CONTROL/RESTRICȚIE PARENTALĂ

### Configurarea controlului parental

Unele filme conțin scene ce pot să nu fie adecvate pentru a fi vizionate de copii. Multe dintre aceste discuri conțin informații de control parental care se aplică întregului disc sau anumitor scene de pe disc. Filmele și scenele sunt clasificate de la 1 la 8, în funcție de țară. Unele discuri oferă, drept variantă, mai multe scene adecvate.

Funcția de control parental vă permite să blocați accesul la scenele cu o clasificare superioară celei pe care o introduceți, împiedicând astfel copiii să poată viziona materiale pe care le considerați necorespunzătoare.

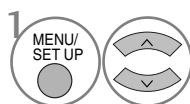
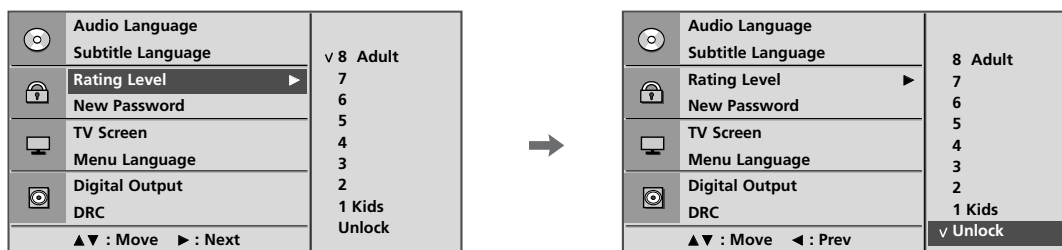

1. Selectați **Rating Level** (Nivel clasificare).

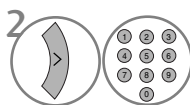

2. Introduceți parola.



3. Stabiliți nivelul de restricție de la 1 la 8. Nivelul de restricționare a vizionării crește odată cu numărul.



4. Reveniți la redarea normală.





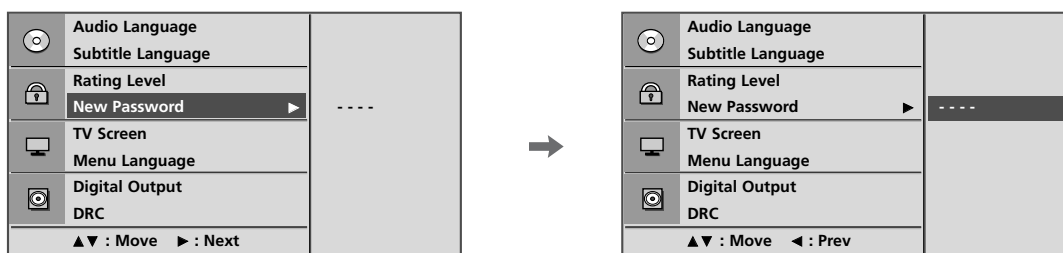

- 1: Copii
- 2
- 3
- 4
- 5
- 6
- 7
- 8: Adult (Doar adulți)
  - ▶ Introduceți parola după cum se solicită.
  - ▶ Televizorul este configurat cu parola inițială "0-0-0-0".
  - ▶ Dacă uitați parola, tastați '7', '7', '7', '7' de la telecomandă.

- Dacă stabiliți o clasificare pentru player, vor fi redade toate scenele de pe disc cu acea clasificare sau cu una inferioară. Scenele cu clasificare superioară nu sunt redade în afara cazului în care pe disc este disponibilă o scenă alternativă. Scena alternativă trebuie să aibă cel mult aceeași clasificare. Dacă nu se găsește o alternativă corespunzătoare, se oprește redarea. Trebuie să introduceți parola de 4 cifre sau să schimbați nivelul de clasificare pentru a reda discul.



## Schimbarea parolei.



-   Selectați **New Password** (Parolă nouă).
-   Introduceți parola.
-  Introduceți parola din nou atunci când vi se solicită.
-  Reveniți la redarea normală.

# Funcționarea DVD

## Controlul dimensiunii imaginii

Vă puteți uita la televizor în diverse formate de imagine.

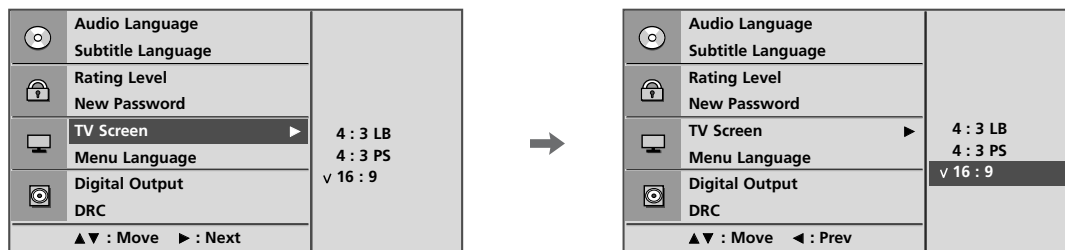

1   Selectați **TV Screen** (Ecran TV).

2   Selectați **4:3 LB**, **4:3 PS** sau **16:9**.

3  Reveniți la redarea normală.

■ În funcție de disc, este posibil ca funcția ecran TV să nu fie disponibilă.

■ 4:3 LB (Letter Box)



■ 4:3 PS (Pan & Scan)



■ 16:9





## Ieșire audio digitală

Puteți selecta ieșirea pentru SPDIF (Sony/Philips Digital Interface) (Interfață digitală Sony/Philips). Fiecare disc DVD dispune de mai multe opțiuni de ieșiri audio.

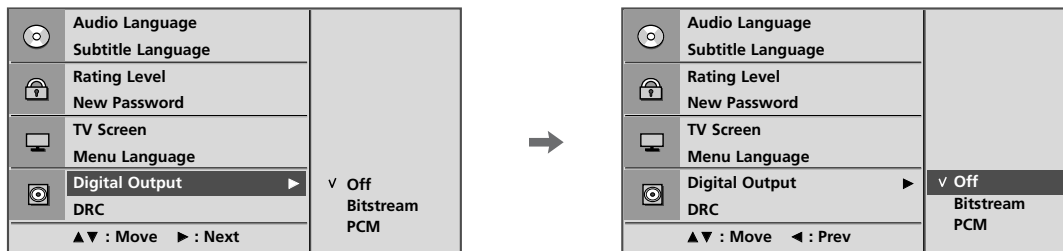
Setați opțiunile AUDIO ale playerului în funcție de sistemul audio pe care îl utilizați.



1   Selectați **Digital Output** (Ieșire digitală).

2   Selectați **Off** (Dezactivat), **Bitstream** sau **PCM**.

3  Reveniți la redarea normală.



- **Bitstream:** Selectați Bitstream în cazul în care conectați jack-ul DIGITAL OUT (IEȘIRE DIGITALĂ) al playerului DVD la un amplificator sau la un alt echipament cu un decodor Dolby Digital sau MPEG.
- **PCM (Modulare cod de puls):** Selectați atunci când conexiunea se face la un amplificator stereo digital cu două canale. DVD-urile codificate în Dolby Digital sau MPEG vor fi mixate automat pentru ieșirea audio PCM cu două canale.

# Funcționarea DVD

## Dynamic Range Compression (Compresia intervalului dinamic) (DRC)

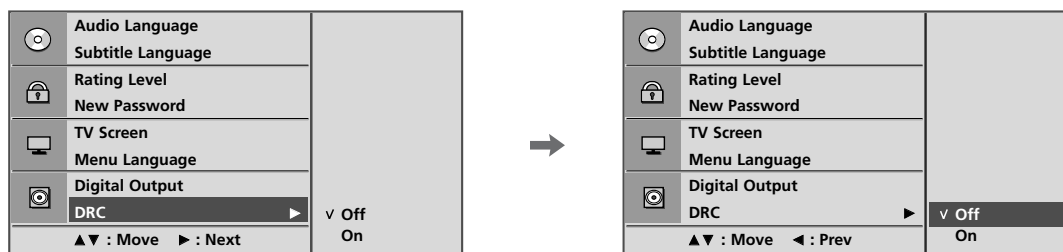
Limitează intervalul audio pentru a preveni sunetele excesiv de puternice, permițându-vă, totuși, să auziți clar sunetele joase.

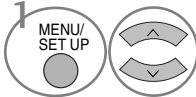
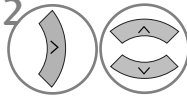

-  1 Selectați **DRC**.
-  2 Selectați **Off** (Dezactivat) (Descrește intervalul DRC) sau **On** (Activat) (Reinițializează intervalul DRC la valorile originale).
-  3 Reveniți la redarea normală.

- În cazul formatului DVD, puteți auzi coloana sonoră a unui program în cea mai exactă și realistă prezentare posibilă, mulțumită tehnologiei audio digitală. În orice caz, este posibil să doriți să comprimați intervalul dinamic al ieșirii audio (diferența dintre cele mai puternice sunete și cele mai încete).
- Aceasta vă permite să ascultați un film la un volum mai redus fără a afecta claritatea sunetului. Setati DRC la valoarea **On** (Activat) pentru a obține acest efect.

# Redarea unui DVD sau a unui CD video

## Redare de bază



1 Porniți televizorul.

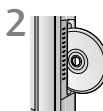

2 Introduceți discul ales în fanta discului din panoul lateral. Asigurați-vă că orientați partea de deasupra a discului (cea cu titlul etc.) spre partea frontală a ecranului. Pornește redarea.

- Dacă DVD-urile sau CD-urile sunt zgâriate, este posibil să apară niște zgomote mecanice.

## Oprire redare/Scoatere

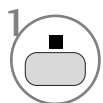

1 Opriți redarea. În acest moment, playerul DVD/VCD oprește temporar redarea și menține poziția actuală de redare. (În acest moment, dacă apăsați butonul de redare, Redarea se va relua din locul în care a fost oprită.)

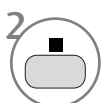

2 Apăsați din nou acest buton pentru a opri redarea complet. (În acest moment, dacă apăsați butonul de redare, discul va fi redat de la început.)



3 Îndepărtați discul.  
Discul va ieși pe jumătate.

- Dacă întâmpinați probleme cu discul în timpul redării, scoateți discul menținând apăsat timp de 5 secunde butonul  de pe panoul lateral. Discul va ieși complet.  
Apoi, opriți și reporniți televizorul.

## Pauză redare (Modul static)



1 Apăsați acest buton în timpul redării.



2 Utilizați din nou acest buton pentru reveni la redarea normală.

## Derulare înainte/înapoi

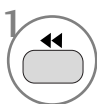

1 Apăsați acest buton în timpul redării. Selectați viteza dorită: X2, X4, X8, X16 sau X32 (înapoi/înainte).

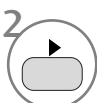

2 Reveniți la redarea normală.

## Ignorare capitol/pistă



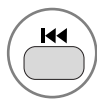

1 Apăsați rapid acest buton în timpul redării pentru a selecta următorul capitol/următoarea pistă sau pentru a reveni la începutul capitolului curent/pistei curente.



2 Apăsați-l rapid de două ori pentru a vă întoarce la capitolul anterior/pista anterioară.



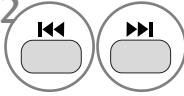



# Funcționarea DVD

## Imagine statică și redare cadru cu cadru

-  Apăsați acest buton în timpul redării.
-  Apăsați acest buton în timpul redării. Apăsați-l în mod repetat pentru a derula imaginea cadru cu cadru.
-  Părăsiți modul static.



## Repetare redare

Puteți reda un anume titlu, capitol, pistă sau segment în mod repetat.

-  Utilizați acest buton în timpul redării. Apăsați-l în mod repetat pentru a schimba modul repetare.  
DVD:  Chapter (Capitol),  Title (Titlu),  ALL (TOATE), Repeat Off (Repetare dezactivată).  
VCD:  Track (Pistă),  ALL (TOATE), Repeat Off (Repetare dezactivată).

- În cazul unui CD video cu PBC, trebuie să setați PBC - Off (Dezactivat) utilizând butonul PBC pentru a utiliza funcția de repetare.

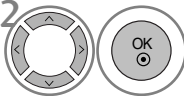
## Meniu disc (doar DVD)

-  Apăsați acest buton în timpul redării.
-  Selectați opțiunea de meniu dorită.
-  Reveniți la redarea normală.

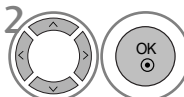

## Meniu titlu (doar DVD)

-  Apăsați acest buton în timpul redării.
-  Selectați elementul dorit.

- Este posibil ca televizorul să nu poată selecta meniul disc sau titlu în funcție de tipul de disc DVD.

## OSD (Afișaj pe ecran)

Puteți afișa starea redării pe ecranul televizorului, după cum urmează; Titlu, Număr capitol, Timp de redare.

-  Apăsați acest buton în timpul redării. Pe ecran apar informații privind titlul și capitolul.
-  Apăsați-l în mod repetat pentru a schimba OSD.

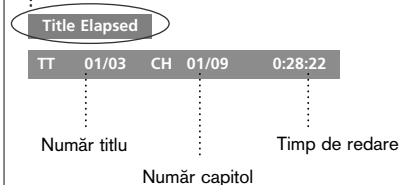

**DVD:** Title Elapsed (Durată redare titlu) -> Title Remain (Durată rămasă titlu) -> Chapter Elapsed (Durată redare capitol) -> Chapter Remain (Durată rămasă capitol) -> Display off (Afișaj dezactivat).  
**CD audio:** Single Elapsed (Durată redare melodie) -> Single Remain (Durată rămasă melodie) -> Total Elapsed (Total redat) -> Total Remain (Total rămas).



- Afișajul OSD poate fi diferit în funcție de tipul de disc DVD.



## Repetare redare A-B

Repetarea redării A-B vă permite să repetați redarea conținutului aflat între două puncte selectate.

- 1  Selectați punctul de pornire în timpul redării. Pe ecranul televizorului se afișează “ A ” și este stabilit punctul de pornire al segmentului selectat.
- 2  Selectați punctul de sfârșit. Pe ecranul televizorului se afișează “ AB ” și este stabilit punctul de sfârșit. Redarea începe din punctul selectat. Redarea se oprește în punctul de sfârșit, revine automat la Punctul A și apoi începe din nou.
- 3  Reluați redarea normală.

## Unghi cameră (doar DVD)

Dacă scena a fost înregistrată din mai multe unghiuri, puteți schimba cu ușurință unghiul camerei pentru scena pe care o urmăriți în momentul respectiv.

- 1  Apăsați acest buton în timpul redării.
- 2  Apăsați-l repetat pentru a selecta unghiul dorit.



- Puteți schimba unghiul doar pentru DVD-uri care oferă mai multe unghiuri ale scenelor.
- Funcția de schimbare a unghiului nu va funcționa în cazul discurilor video DVD care nu conțin scene înregistrate din unghiuri diferite.
- Numărul de unghiuri variază de la disc la disc.

## Subtitrări

- 1  Apăsați-l în timpul redării pentru a vedea diversele limbi pentru subtitrare.

## Panoramare

Atunci când imaginea este mărită, aceasta se poate distorsiona.

- 1  Apăsați acest buton în timpul redării.
- 2  Apăsați-l în mod repetat pentru a schimba ecranul TV în ordinea: 2x, 3x, 4x.
- 3  Reglați poziția imaginii principale atunci când se află în modul imagine mărită.

- Este posibil ca funcția de panoramare să nu funcționeze pentru unele DVD-uri.

## PBC

Stabiliți controlul redării (PBC) la valorile On (Activat) sau Off (Dezactivat).

- 1  Selectați On (Activat) sau Off (Dezactivat).
  - On (Activat): CD-urile video cu PBC sunt redade conform PBC.
  - Off (Dezactivat): CD-urile video cu PBC sunt redade la fel ca și CD-urile audio.





# Funcționarea DVD

## Funcționarea Mp3

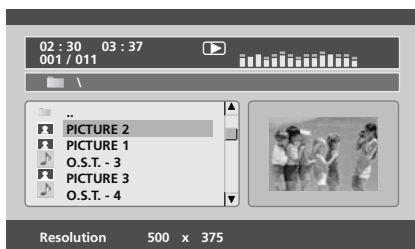
### Opțiuni de redare a fișierelor MP3

- 1 Atunci când este introdus, apare automat ecranul cu meniul MP3, în funcție de structura de foldere (directoare) a discului MP3.





- 2   Selectați folderul dorit.
- 3   Selectați fișierul dorit și redați fișierul MP3.



### Oprire redare

- 1  Oprire redare.



### Repetare redare

- 1  Repetare redare.
- 2  sau  Utilizați din nou acest buton pentru reveni la redarea normală.

### Derulare înainte/înapoi

- 1   Apăsați acest buton în timpul redării.  
Selectați viteza dorită:  
2X, 4X, 8X, 16X sau 32X.
- 2  Reveniți la redarea normală.

### Comutare la altă pistă

- 1   Apăsați rapid acest buton în timpul redării pentru a trece la următoarea pistă sau pentru a reveni la începutul pistei curente.
- 2  Apăsați-l rapid de două ori pentru a vă întoarce la pista anterioară.



### Repetare redare

Puteți reda o anumită pistă în mod repetat.

- 1  Utilizați acest buton în timpul redării. Apăsați-l în mod repetat pentru a schimba modul repetare: Shuffle (Amestecare), Random (Aleatoriu), Repeat One (Repetare una), Repeat All (Repetare toate), Repeat Off (Repetare dezactivată).

### Repetare redare A-B

Repetarea redării A-B vă permiteți să repetați redarea conținutului aflat între două puncte selectate.

- 1  Selectați punctul de pornire în timpul redării.  
Pe ecranul televizorului se afișează "A" și este stabilit punctul de pornire al segmentului selectat.
- 2  Selectați punctul de sfârșit.  
Pe ecranul televizorului se afișează "AB" și este stabilit punctul de sfârșit. Redarea începe din punctul selectat. Redarea se oprește în punctul de sfârșit, revine automat la Punctul A și apoi începe din nou.
- 3  Reluați redarea normală.



# Funcționarea CD-ului audio

## Afișaj pe ecran

Puteți afișa pista și starea timpului de redare pe ecranul TV.

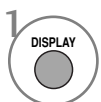

1 Apăsați acest buton în timpul redării. Apăsați-l în mod repetat pentru a schimba informațiile despre pistă: Single Elapsed (Durată redare melodie), Single Remain (Durată rămasă melodie), Total Elapsed (Total redat) sau Total Remain (Total rămas).



Număr pistă

Timp de redare

## Oprire redare

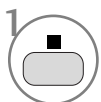

1 Oprire redare. În acest moment, playerul CD oprește temporar redarea și menține poziția actuală de redare.

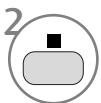

2 Apăsați-l în mod repetat pentru a opri redarea complet. (În acest moment, dacă apăsați butonul ►, discul va fi redat de la început.)

## Pauză redare (Modul static)

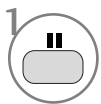

1 Repetare redare.



sau

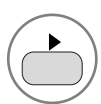

Reveniți la redarea normală.

## Derulare înainte/înapoi

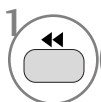

1 Apăsați acest buton în timpul redării.

Selecționați viteza dorită:

2X, 4X, 8X, 16X sau 32X.

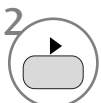

2 Reveniți la redarea normală.

## Repetare redare

Puteți reda o anumită pistă în mod repetat.

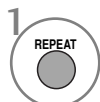

1 Utilizați acest buton în timpul redării. Apăsați-l în mod repetat pentru a schimba modul repetare: Track (Pistă), All (Toate), Repeat Off (Repetare dezactivată).

## Comutare la altă pistă

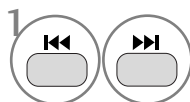

1 Utilizați acest buton în timpul redării.

Apăsați-l în mod repetat pentru a trece la pista următoare/ anterioară.

## Repetare redare A-B

Repetarea redării A-B vă permiteți să repetați redarea conținutului aflat între două puncte selectate.

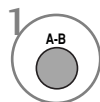

1 Selectați punctul de pornire în timpul redării.

Pe ecranul televizorului se afișează "A" și este stabilit punctul de pornire al segmentului selectat.

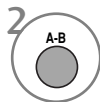

2 Selectați punctul de sfârșit.

Pe ecranul televizorului se afișează "AB" și este stabilit punctul de sfârșit. Redarea începe din punctul selectat. Redarea se oprește în punctul de sfârșit, revine automat la Punctul A și apoi începe din nou.

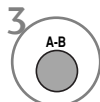

3 Reluați redarea normală.

# Funcționarea DVD

## Opțiuni pentru vizualizarea fișierelor jpg

În momentul în care este încărcat un fișier JPG, pe ecranul televizorului apare tabelul de index.

### Selectarea imaginii

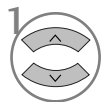

1 Selectați imaginea dorită. Fișierul JPG selectat apare după cum se arată.

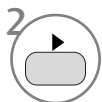
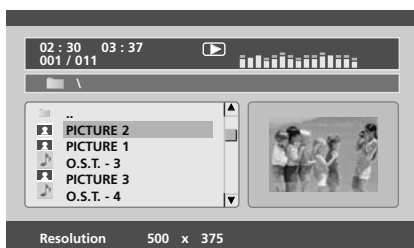

2 Porniți modul Expunere diapositive.

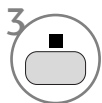

3 Reveniți la lista de redare.

- Dacă apăsați butonul OK în timpul redării unui disc MP3, va porni expunerea de diapositive.

### Rotire

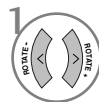

1 Rotiți un fișier JPG în sensul acelor de ceasornic sau în sensul invers acelor de ceasornic în timpul afișării unei imagini.

### Repetare redare

Puteți afișa fișiere JPG în mod repetat.

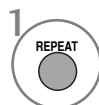

1 Utilizați acest buton în timpul redării. Apăsați-l în mod repetat pentru a schimba modul repetare: Shuffle (Amestecare), Random (Aleatoriu), Repeat One (Repetare una), Repeat All (Repetare toate), Repeat Off (Repetare dezactivată).

- Dacă redați în același timp fișiere MP3 și o expunere de diapositive JPG, funcția de repetare se aplică atât fișierelor MP3 cât și celor JPG.

# CONTROLUL IMAGINILOR

## CONTROLUL DIMENSIUNII IMAGINII (FORMATULUI IMAGINII)

Vizionarea se poate face în diferite formate de imagine: 16:9, Numai Scan, Original, 4:3, 14:9 sau Zoom1/2.

Dacă o imagine fixă este afișată pe ecran pentru o perioadă lungă de timp, respectiva imagine fixă poate rămâne imprimată pe ecran și rămâne vizibilă.

Puteți regla proporția de mărire cu ajutorul butonului  $\wedge \vee$ .

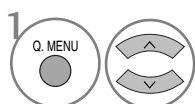

Selecțai **Format imagine.**

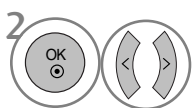

Selecțai formatul de imagine dorit.

- Puteți regla de asemenea Aspect Ratio (Raportul de aspect) din meniul PICTURE (IMAGINE).
- Pentru configurarea funcției zoom, selecțai 14:9, Zoom1 și Zoom2 în meniul Ratio (Raport). După finalizarea configurării Zoom, afișajul revine la Q.meniu.

### • 16:9

Selecția următoare vă va ajuta să reglați orizontal imaginea, într-un raport liniar, pentru a umple întreg ecranul (utilă pentru vizualizarea DVD-urilor în format 4:3).



### • 4:3

Selecția următoare vă va ajuta să vizualizați o imagine cu un format original de 4:3, cu linii gri afișate pe laturile din stânga și din dreapta.



# CONTROLUL IMAGINILOR

## • Original

Atunci când televizorul dumneavoastră recepționează semnal pentru ecran lat, se va regla automat conform formatului de imagine care trebuie afișat.



## • 14:9

Puteți viziona imagini în formatul de imagine 14:9 sau programe TV obișnuite în modul 14:9. Ecranul 14:9 se vede ca atare, dar ecranul 4:3 este mărit și pe orizontală și pe verticală.



## • Zoom 1 (Redimensionare 1)

Selecția următoare vă va ajuta să vizualizați o imagine fără nici o modificare, care umple întreg ecranul. Totuși, partea superioară și cea inferioară a imaginii vor fi decupate.



## • Zoom2 (Redimensionare 2)

Alegeți Zoom 2 când doriți ca imaginea să fie modificată, atât extinsă pe orizontală, cât și decupată pe verticală. Imaginea reprezintă un compromis între modificare și umplerea ecranului.



## • Numai Scan

Ulterior, cu ajutorul funcției Selection (Selecție) veți putea vedea imaginea la cea mai bună calitate, fără pierderea imaginii originale la rezoluție înaltă.

Notă: Dacă imaginea inițială prezintă zgomot, veți putea vedea zgomotul spre margine.



## ! OBSERVAȚIE

- ▶ Puteți selecta 16:9 (lat), 4:3, 14:9, Zoom 1/2 în modul Component (Componentă) (în 720p).
- ▶ Puteți selecta doar 4:3, 16:9 (lat) în modul RGB/HDMI[PC].
- ▶ În modul HDMI/Component (Componentă) (peste 720p), este disponibil **Numai Scan**.
- ▶ Puteți selecta doar Original pentru funcția de teletext digital din Marea Britanie (MHEG-5).

# PRECONFIGURAREA SETĂRIILOR DE IMAGINE

## Preconfigurarea modului imagine

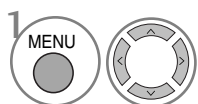
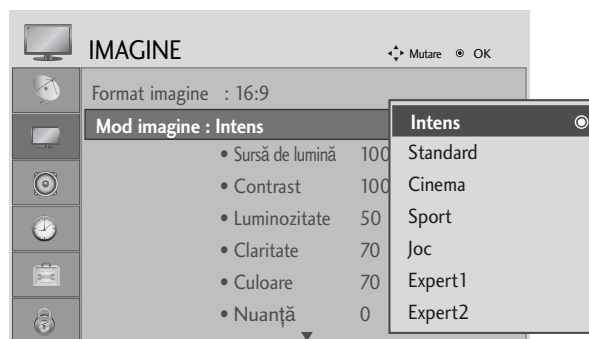
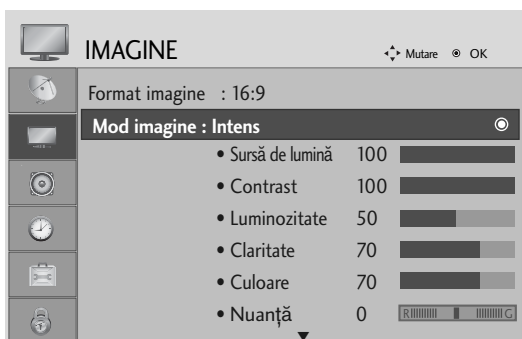

1 Selectați **IMAGE**.

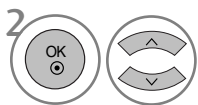

2 Selectați **Mod imagine**.

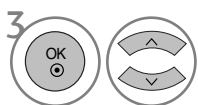

3 Selectați valoarea dorită pentru imagine.

- **Mod imagine** permite reglarea televizorului pentru prezentarea celei mai bune imagini. Selectați valoarea presetată din meniul **Mod imagine** în funcție de categoria de program.
- Puteți regla de asemenea **Mod imagine** din meniul rapid **Q. Menu**.





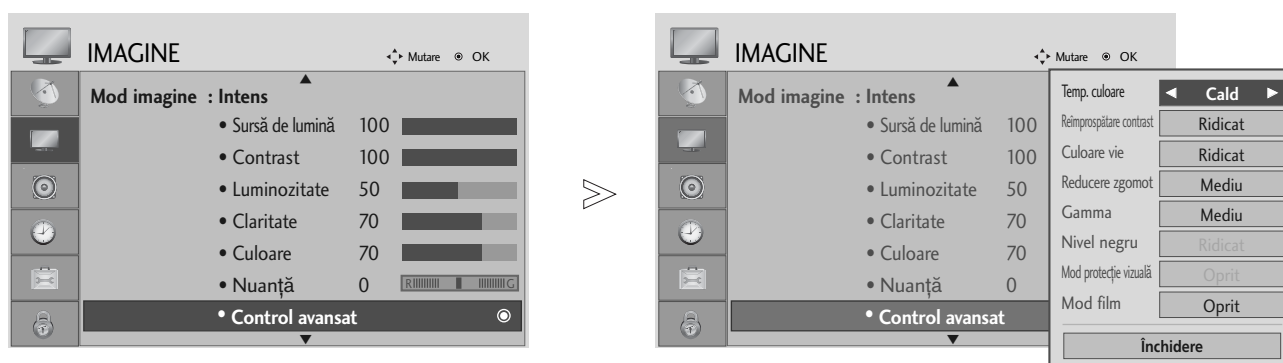

- Apăsați butonul MENU pentru a reveni la vizualizarea normală a televizorului.
- Apăsați butonul RETURN pentru a accesa meniul anterior.

# CONTROLUL IMAGINILOR

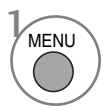
## Controlul automat al tonului de culoare (Cald/Mediu/Rece)

Selectați unul din cele trei reglaje de culoare automate. Setări pe **Cald** pentru a intensifica culorile mai calde cum ar fi roșul, sau setări pe **Rece** pentru a vizualiza culori mai puțin intense cu mai mult albastru.

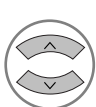

-   Selectați **IMAGINE**.
-   Selectați **Control avansat**.
-   Selectați **Temp. culoare**.
-  Selectați fie **Rece**, **Mediu** sau **Cald**.

- Apăsați butonul MENU pentru a reveni la vizualizarea normală a televizorului.
- Apăsați butonul RETURN pentru a accesa meniul anterior.

# REGLAREA MANUALĂ A IMAGINII

## Mod imagine - opțiune utilizator

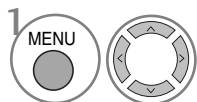
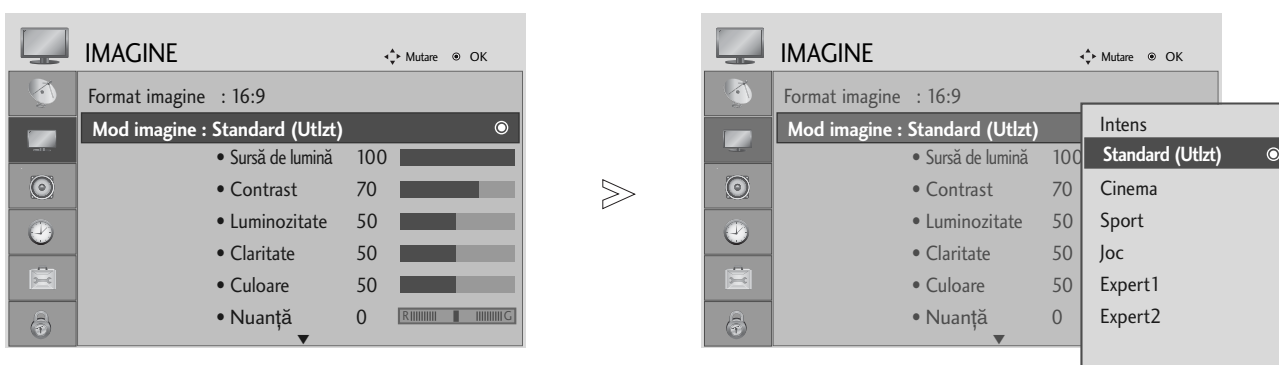

1. Selectați **IMAGINE**.

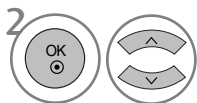

2. Selectați **Mod imagine**.

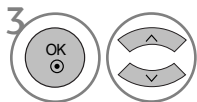

3. Selectați valoarea dorită pentru imagine.

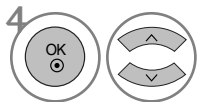

4. Selectați **Sursă de lumină**, **Contrast**, **Luminozitate**, **Claritate**, **Culoare** sau **Nuanță**.

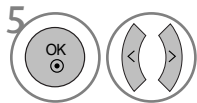

5. Efectuați reglajele corespunzătoare.

- Apăsăți butonul MENU pentru a reveni la vizualizarea normală a televizorului.
- Apăsăți butonul RETURN pentru a accesa meniul anterior.

### ! OBSERVAȚIE









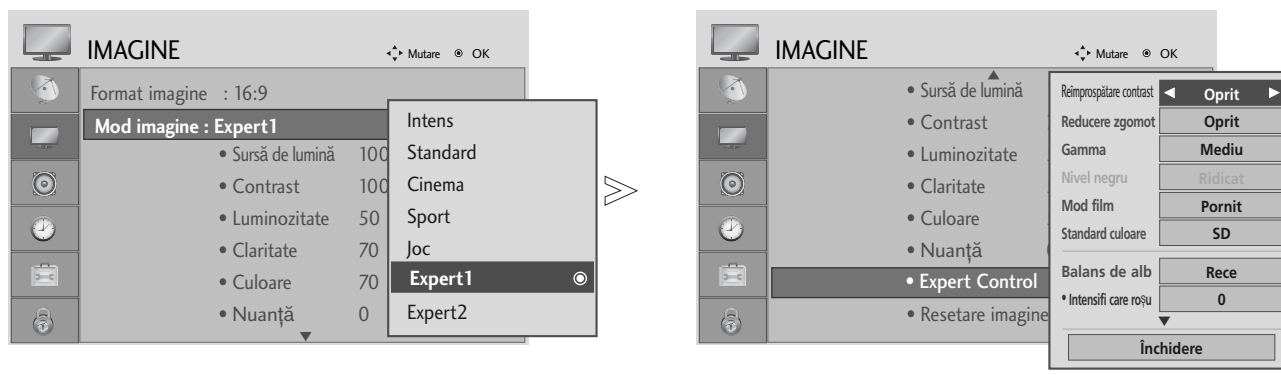

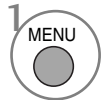
▶ Nu puteți regla culoarea, definiția și nuanța din modul RGB-PC la nivelurile preferate de dumneavoastră.

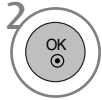
# CONTROLUL IMAGINILOR

## Mod imagine-control avansat

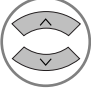
Segmentând categoriile, **Expert1** și **Expert2** oferă mai multe categorii pe care utilizatorii le pot configura așa cum consideră necesar, oferind calitatea optimă a imaginii pentru utilizatori.

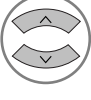

-   Selectați **IMAGE**.
-   Selectați **Mod imagine**.
-   Selectați **Expert 1** sau **Expert 2**.
-   Selectați **Control expert**.
-   Selectați Sursa pe care o doriți.
-  Efectuați reglajele corespunzătoare.

- Apăsați butonul MENU pentru a reveni la vizualizarea normală a televizorului.
- Apăsați butonul RETURN pentru a acceas meniul anterior.



# TEHNOLOGIA DE ÎMBUNĂTĂȚIRE A IMAGINII

## Reimprospătare contrast

Optimizarea automată a contrastului în funcție de strălucirea reflexiei.

## Culoare vie

Reglarea automată a culorilor reflexiei pentru a reda cât mai apropiat culorile naturale.

## Reducere zgomot

Înlăturarea zgomotului până la punctul în care nu afectează imaginea originală.

## Gama.

Valori ridicate gama afișează imagini mai albe, iar valorile scăzute gama afișează imagini cu un contrast ridicat.

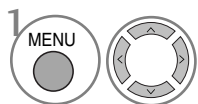
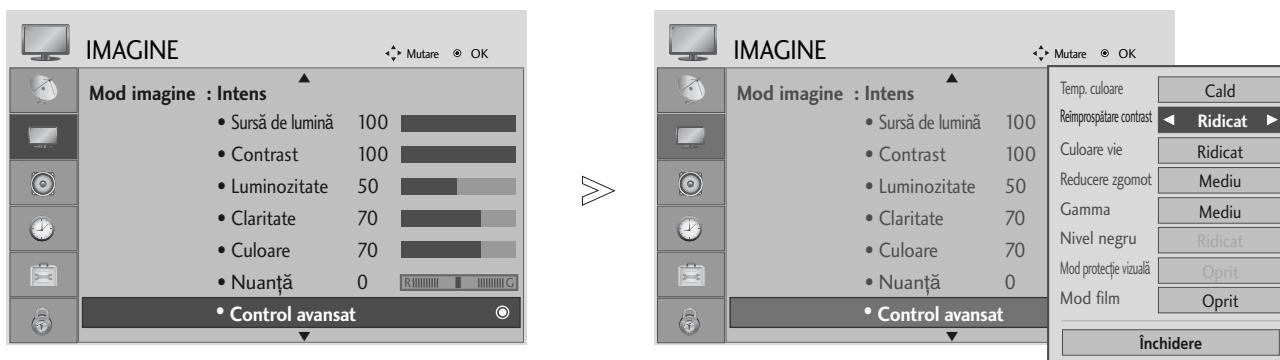

Selectați **IMAGE**.

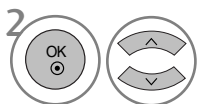

Selectați **Control avansat**.

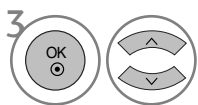

Selectați **Reimprospătare contrast**, **Culoare vie**, **Reducere zgomot** sau **Gama**.



Selectați Sursa pe care o doriți.

- Apăsați butonul MENU pentru a reveni la vizualizarea normală a televizorului.
- Apăsați butonul RETURN pentru a accesa meniul anterior.





# CONTROLUL IMAGINILOR

## AVANSAT - FILM MODE (MOD FILM)

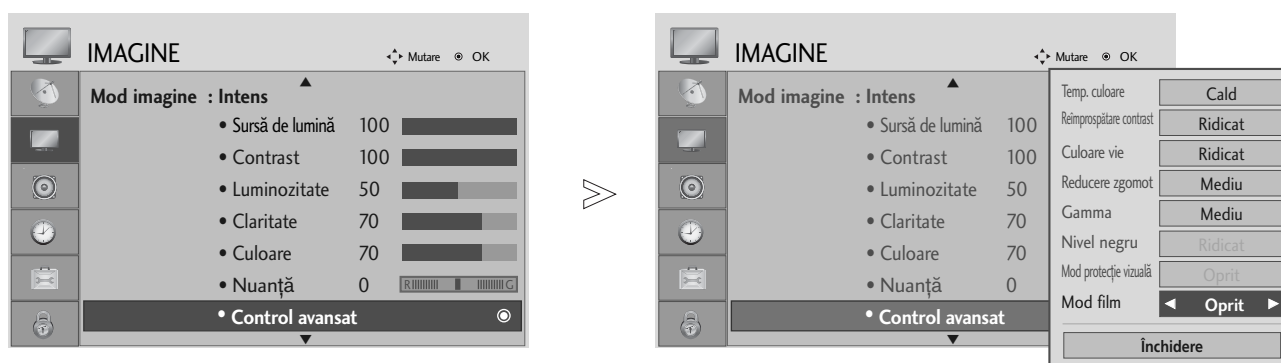
Pentru a configura televizorul pentru cea mai bună calitate a imaginii atunci când vizionați filme.

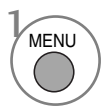
Această funcție este activă numai în modul TV Analogic, AV și Component /1080i DTV mode.

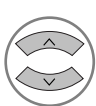

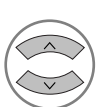
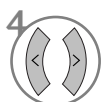
-   Selectați **IMAGINE**.
-   Selectați **Control avansat**.
-   Selectați **Mod film**.
-  Selectați **Pornit sau Oprit**.

- Apăsați butonul MENU pentru a reveni la vizualizarea normală a televizorului.
- Apăsați butonul RETURN pentru a accesa meniul anterior.

# AVANSAT- NIVEL NEGRU (ÎNTUNECAT)

Atunci când vizionați un film, această funcție reglează televizorul pentru cea mai bună calitate a imaginii.

Această funcție este disponibilă în modul următor: AV (NTSC-M), HDMI sau Component.

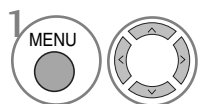
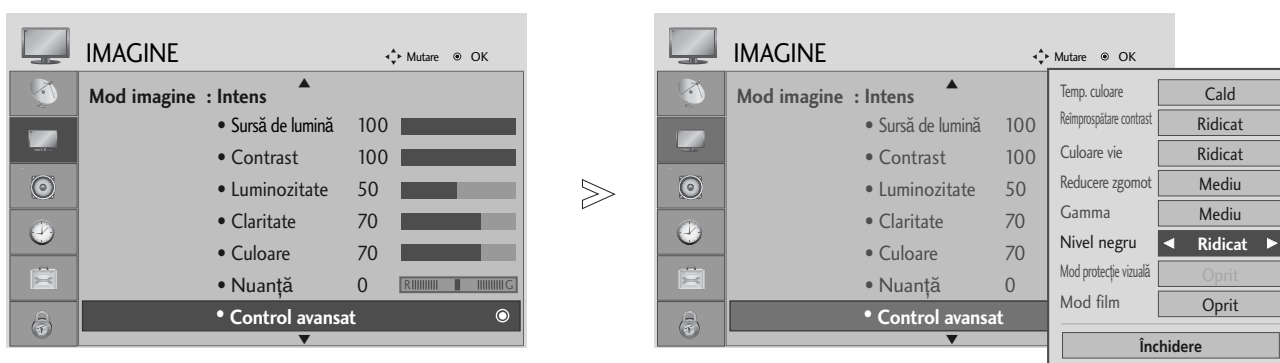

1 Selectați **IMAGE**.

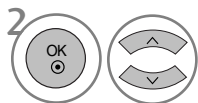

2 Selectați **Control avansat**.

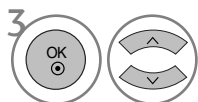

3 Selectați **Nivel negru**.

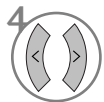

4 Selectați **Scăzut** sau **Ridicat**.

- **Scăzut:** Reflexia ecranului devine mai întunecată.
- **Ridicat:** Reflexia ecranului devine mai strălucitoare.
- **Auto (Automat):** Realizând nivelul de negru al ecranului și setându-l în mod automat la valoarea Înaltă sau Scăzută.

- Apăsați butonul MENU pentru a reveni la vizualizarea normală a televizorului.
- Apăsați butonul RETURN pentru a accesa meniul anterior.





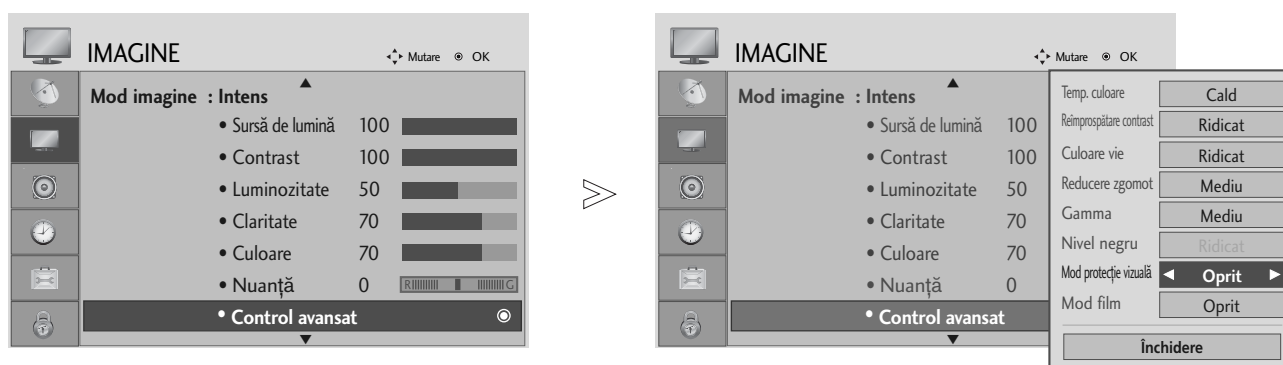

# CONTROLUL IMAGINILOR

## Mod protecție vizuală

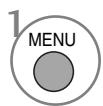
Vă ajută să reglați luminozitatea atunci când ecranul este prea luminos pentru a împiedica orbirea temporară.

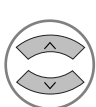

CONTROLUL IMAGINILOR

-   Selectați **IMAGE**.
-   Selectați **Control avansat**.
-   Selectați **Mod protecție vizuală**.
-  Selectați **Pornit sau Oprit**.

- Apăsați butonul MENU pentru a reveni la vizualizarea normală a televizorului.
- Apăsați butonul RETURN pentru a accesa meniul anterior.

# RESETARE IMAGINE

Setările modului de imagine selectat revin la setările implicite stabilite în fabrică.

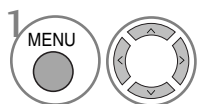
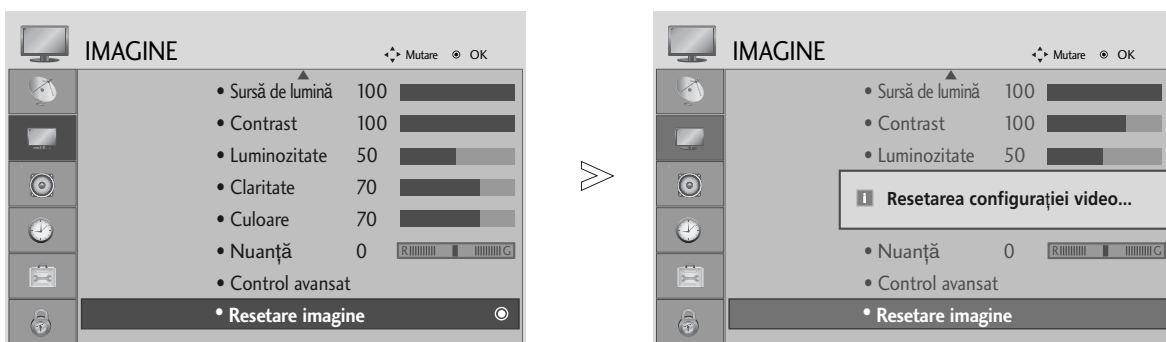

Selectați **IMAGINE**.

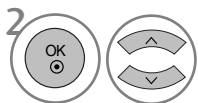

Selectați **Resetare imagine**.



Inițializați valoarea reglată.

- Apăsați butonul MENU pentru a reveni la vizualizarea normală a televizorului.
- Apăsați butonul RETURN pentru a accesa meniul anterior.

# CONTROL SUNET ȘI LIMBĂ

## NIVEL VOLUM AUTOMAT

Volumul automat păstrează un nivel de volum egal chiar dacă schimbați programele.

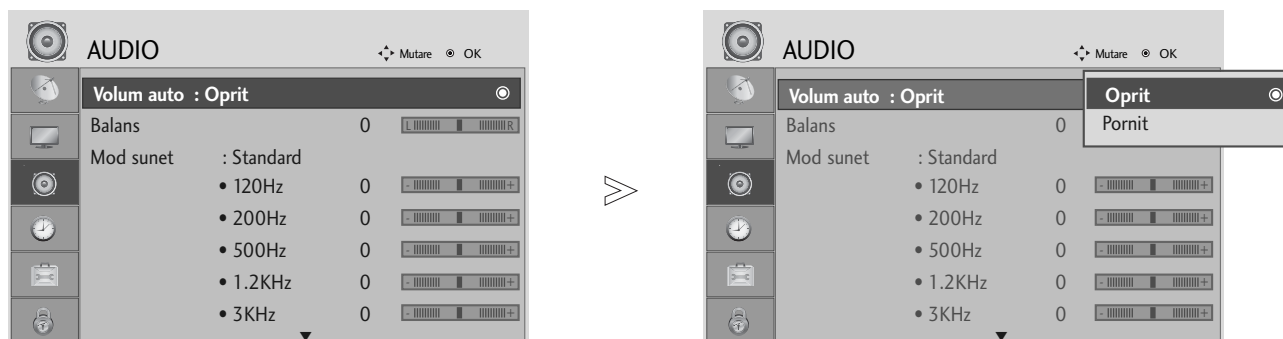

- 1   Selectați **AUDIO**.
- 2   Selectați **Volum auto**.
- 3   Selectați **Pornit** sau **Oprit**.

- Apăsați butonul MENU pentru a reveni la vizualizarea normală a televizorului.
- Apăsați butonul RETURN pentru a accesa meniul anterior.

# CONFIGURĂRILE SUNETULUI PRESETAT - MOD SUNET

Puteți selecta setarea dumneavoastră de sunet preferată; SRS TruSurround XT, Voce clară, Standard, Muzică, Cinema, Sport sau Joc și puteți regla de asemenea frecvența sunetului pentru egalizator.

Modul sunet vă permite să vă bucurați de cea mai bună calitate a sunetului fără a fi nevoie de reglări speciale, întrucât televizorul configurează opțiunile corespunzătoare ale sunetului în funcție de conținutul programului.

SRS TruSurround XT, Voce clară, Standard, Muzică, Cinema, Sport și Joc sunt presetate din fabrică pentru calitate optimă a sunetului.

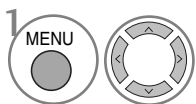
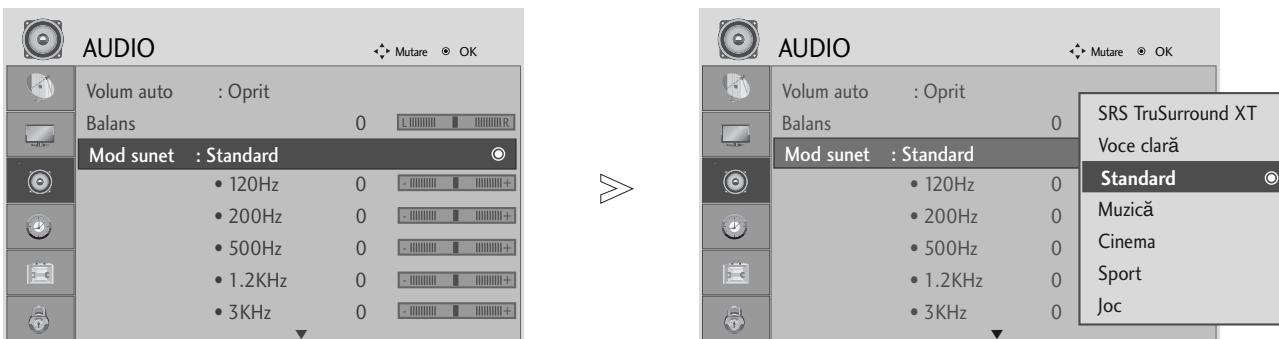

1 Selectați **AUDIO**.

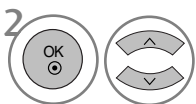

2 Selectați **Mod sunet**.

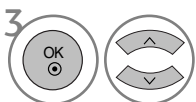

3 Selectați **SRS TruSurround XT, Voce clară, Standard, Muzică, Cinema, Sport sau Joc**.

• Dacă selectați Clear Voice (Voce clară), funcția SRS TruSurround nu va funcționa.

- Apăsați butonul MENU pentru a reveni la vizualizarea normală a televizorului.
- Apăsați butonul RETURN pentru a accesa meniul anterior.



▶ sunt mărci înregistrate ale SRS Labs

▶ Tehnologia TruSurround XT este încorporată cu licență din partea SRS Labs.

# CONTROL SUNET ȘI LIMBĂ

## REGLAREA SETĂRII SUNETULUI - MOD UTILIZATOR

Reglați egalizatorul de sunet.

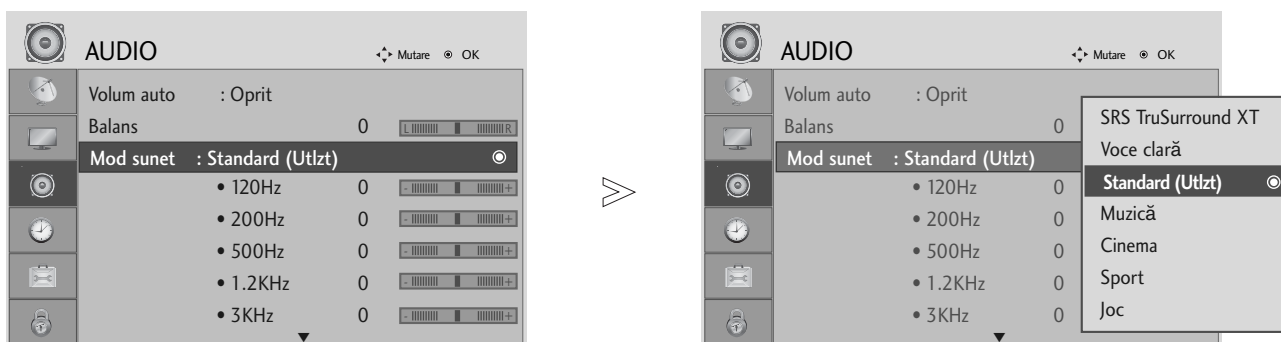

CONTROL SUNET ȘI LIMBĂ

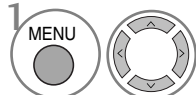
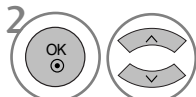
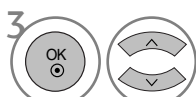
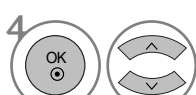
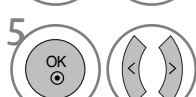
-  Selectați **AUDIO**.
-  Selectați **Mod sunet**.
-  Selectați **SRS TruSurround XT**, **Voce clară**, **Standard**, **Muzică**, **Cinema**, **Sport** sau **Joc**.
-  Selectați o bandă de frecvență
-  Configurați nivelul sonor dorit.

- Apăsați butonul MENU pentru a reveni la vizualizarea normală a televizorului.
- Apăsați butonul RETURN pentru a accesa meniul anterior.



# BALANS

Puteți regla balansul sunetului difuzorului la nivelele pe care le doriți.

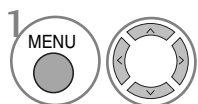
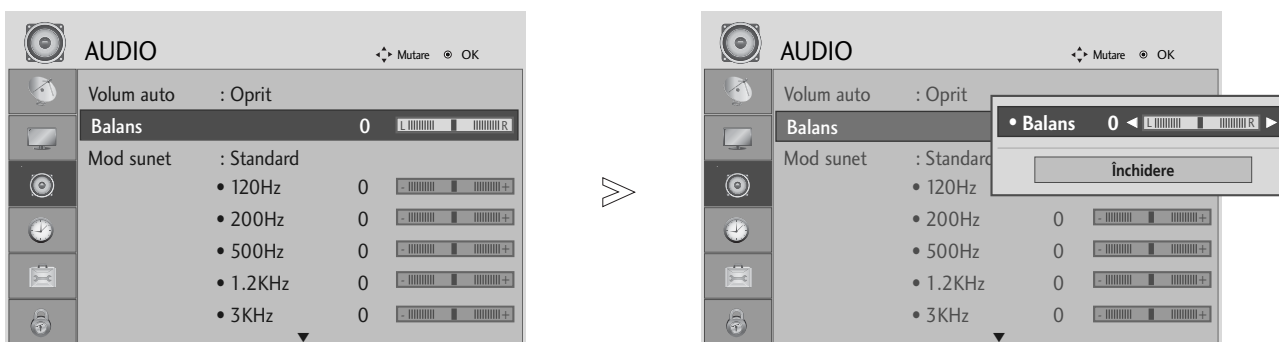

Selectați **AUDIO**.

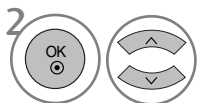

Selectați **Balans**.

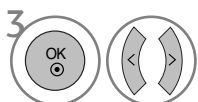

Efectuați reglajele dorite.

- Apăsați butonul MENU pentru a reveni la vizualizarea normală a televizorului.
- Apăsați butonul RETURN pentru a accesa meniul anterior.

# CONTROL SUNET ȘI LIMBĂ

## ACTIVAREA/DEZACTIVAREA DIFUZOARELOR TV

Puteți regla starea difuzoarelor interne.

La **AV**, **COMPONENT**, **RGB** și **HDMI1** cu cablu de la HDMI la DVI, sonorul televizorului poate fi redat chiar dacă nu există semnal video.

Dacă doriți să utilizați sistemul stereo HiFi extern, dezactivați difuzoarele interne ale televizorului.

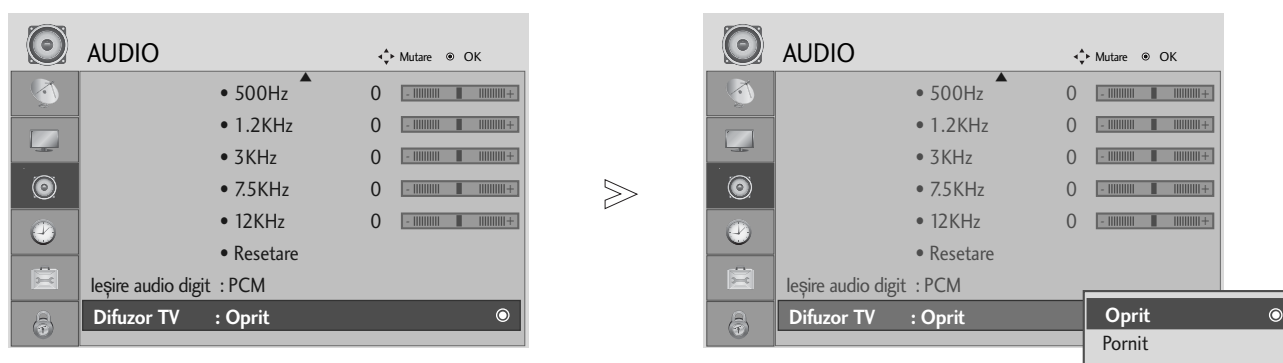

-   Selectați **AUDIO**.
-   Selectați **Difuzor TV**.
-   Selectați **Pornit** sau **Oprit**.

- Apăsați butonul MENU pentru a reveni la vizualizarea normală a televizorului.
- Apăsați butonul RETURN pentru a accesa meniul anterior.

# SELECTARE IEȘIRE AUDIO DIGITAL

Această funcție vă permite să selectați Digital Audio Output (Ieșirea Audio Digitală) preferată.

Televizorul poate oferi o ieșire Dolby Digital doar pe un canal ce difuzează sunet Dolby Digital Audio.

Atunci când este aplicat formatul Dolby Digital, dacă selectați Dolby Digital din meniul Digital audio, ieșirea SPDIF va fi difuzată în sistem Dolby Digital.

Chiar dacă este selectat Dolby Digital, atunci când nu se aplică formatul Dolby Digital, ieșirea SPDIF va fi difuzată în sistem PCM.

Chiar dacă atât Dolby Digital cât și limbajul Audio au fost setate într-un post care poate difuza Dolby Digital Audio, va fi redat doar Dolby Digital.

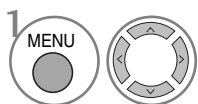
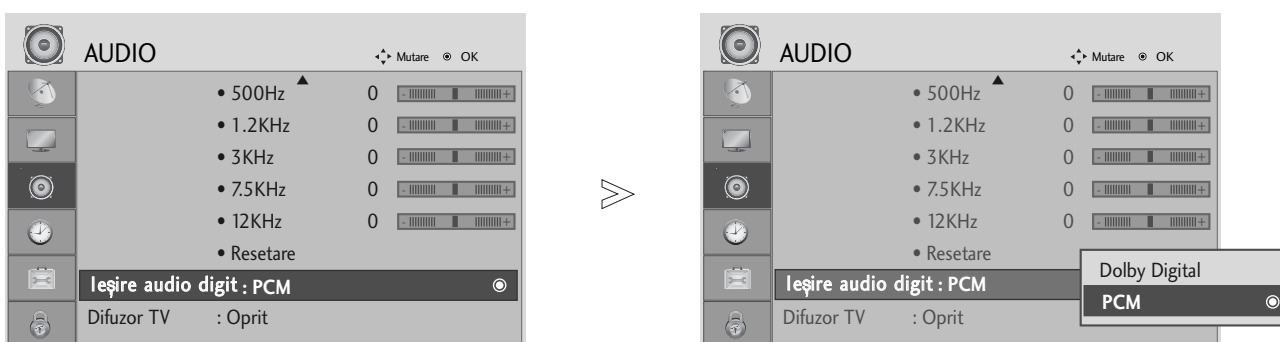

Selectați **AUDIO**.

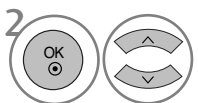

Selectați **Ieșire audio digit**.

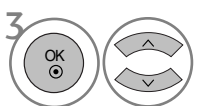

Selectați **Dolby Digital** sau **PCM**.



Fabricat sub licența Dolby Laboratories. 'Dolby' și simbolul D dublat sunt mărci înregistrate ale Dolby Laboratories.

- Există posibilitatea ca în modul HDMI unele dispozitive de redare DVD să nu difuzeze sunetul SPDIF. În acel stadiu, setați ieșirea audio digitală a dispozitivului de redare DVD la PCM.

- Apăsați butonul MENU pentru a reveni la vizualizarea normală a televizorului.
- Apăsați butonul RETURN pentru a accesa meniul anterior.

# CONTROL SUNET ȘI LIMBĂ

## REINIȚIALIZARE AUDIO

Setările modului de sunet selectat revin la setările implicite stabilite în fabrică.

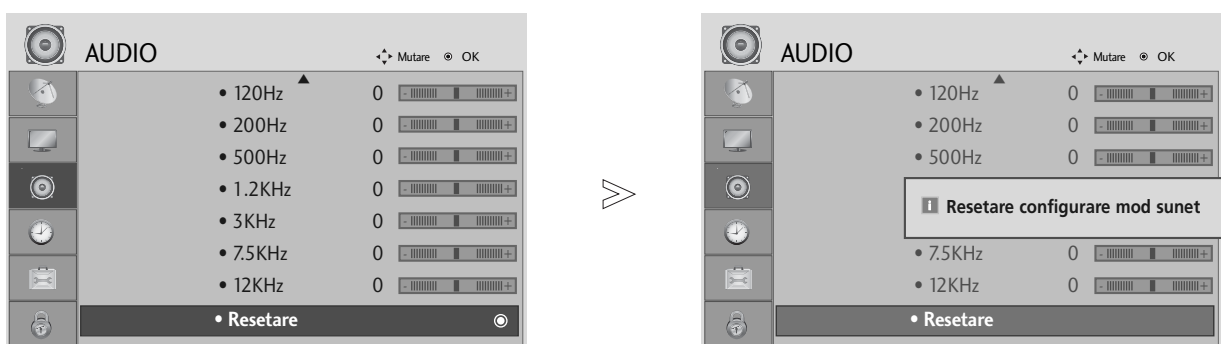

-   Selectați **AUDIO**.
-   Selectați **Resetare**.
-  Inițializați valoarea reglată.

- Apăsați butonul MENU pentru a reveni la vizualizarea normală a televizorului.
- Apăsați butonul RETURN pentru a accesa meniul anterior.

I/II

## Recepția stereo / duală (Doar în mod analog)

Atunci când este selectat un program, informația de sunet pentru post apare împreună cu numărul de program și numele postului.

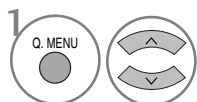

Selectați **Audio**.

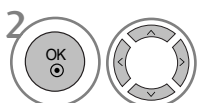

Selectați ieșirea de sunet.

Difuzare	Afișare pe ecran
Mono	MONO
Stereo	STEREO
Dual (În două limbi)	DUAL I, DUAL II, DUAL I+II

### ■ Selectarea sunetului mono

Dacă semnalul stereo este slab în cadrul recepției stereo, puteți comuta la mono. În recepția mono, claritatea sunetului este îmbunătățită.

### ■ Selecția limbii pentru difuzarea de emisiuni în două limbi

Dacă un program poate fi recepționat în două limbi, puteți comuta la DUAL I, DUAL II sau DUAL I+II.

**DUAL I** trimite la difuzoare limba primară în care este difuzată emisiunea.

**DUAL II** trimite la difuzoare limba secundară în care este difuzată emisiunea.

**DUAL I+II** trimite la fiecare difuzor una din cele două limbi în care este difuzată emisiunea.

# CONTROL SUNET ȘI LIMBĂ

## Recepția de tip NICAM (Doar în mod analog)

Dacă monitorul dumneavoastră este prevăzut cu receptor pentru recepția de tip NICAM, puteți recepționa sunetul digital de înaltă calitate de tip NICAM.

Ieșirea sunetului poate fi selectată conform tipului de emisie recepționată.

- 
- 1 In cazul recepției de tip NICAM mono, puteți selecta **NICAM MONO** sau **FM MONO**.
  - 2 In cazul recepției de tip NICAM stereo, puteți selecta **NICAM STEREO** sau **FM MONO**. Dacă semnalul stereo este slab, comutați la **FM MONO**.
  - 3 In cazul recepției de tip NICAM dual, puteți selecta **NICAM DUAL I**, **NICAM DUAL II** sau **NICAM DUAL I+II** sau **FM MONO**.
- 

## Selectarea ieșirii de sunet

În modul AV, Component, RGB și HDMI puteți selecta ieșirea de sunet pentru difuzorul stâng și difuzorul drept.

Selectați ieșirea de sunet.

**L+R:** Semnalul audio de la intrarea audio L este trimis la difuzorul stâng, iar semnalul audio de la intrarea audio R este trimis la difuzorul drept.

**L+L:** Semnalul audio de la intrarea audio L este trimis la difuzoarele stâng și drept.

**R+R:** Semnalul audio de la intrarea audio R este trimis la difuzoarele stâng și drept.

# Selectare țară / Limbă pentru meniul afișat pe ecran

Meniul ghidului de instalare este afișat pe ecranul televizorului când este pornit pentru prima dată.

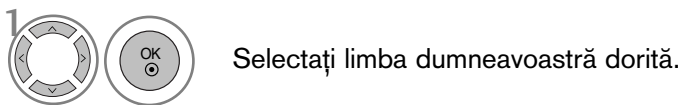

\* Dacă doriți să modificați Selectarea țării / limbii

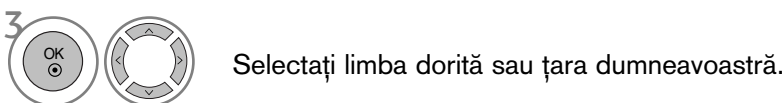

- Apăsați butonul MENU pentru a reveni la vizualizarea normală a televizorului.
- Apăsați butonul RETURN pentru a accesa meniul anterior.

## ! OBSERVAȚIE

- ▶ Dacă nu finalizați instalarea **Installation guide** (Ghidului de instalare) prin apăsarea butonului **RETURN** sau întrerupeți afișarea OSD (afișaj pe ecran), acesta va apărea repetat, când este aprins televizorul.
- ▶ Dacă selectați greșit țara, este posibil ca teletextul să nu apară corect pe ecran și să aveți unele probleme când utilizați teletextul.
- ▶ Este posibil ca funcția CI (Interfață Comună) să nu fie aplicată pe baza circumstanțelor de televiziune din țară.
- ▶ Este posibil ca butoanele de control ale modului DTV să nu funcționeze, în funcție de circumstanțele de emisie din fiecare țară.
- ▶ În țările în care standardele emisie digitale nu sunt stabilite, unele funcții DTV ar putea să nu funcționeze, în funcție de condițiile emisie.
- ▶ Setarea de țară "UK" trebuie activată doar în UK.

# CONTROL SUNET ȘI LIMBĂ

## SELECTARE LIMBĂ (DOAR ÎN MOD DIGITAL)

Funcția AUDIO vă permite să selectați limba dumneavoastră preferată pentru audio. Dacă datele audio în limba selectată nu sunt emise, sonorul va fi redat în limba implicită.

Utilizați funcția **Subtitle** (Subtitrare) atunci când sunt difuzate subtitrări în două sau mai multe limbi. Dacă datele de subtitrare în limba selectată nu sunt emise, subtitrarea va fi afișată în limba implicită.

Atunci când limbile pe care le-ați selectat ca primare pentru Audio Language (Limba audio) și Subtitle Language (Limbă subtitrare) nu sunt acceptate, puteți selecta limba din categoria secundară.

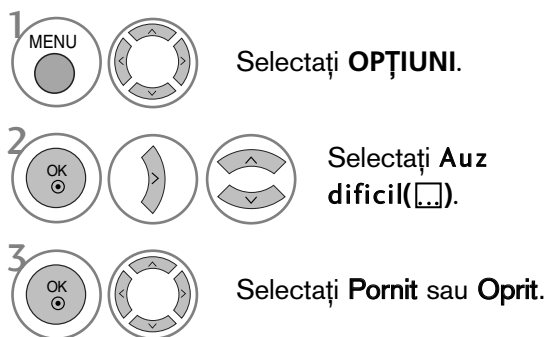
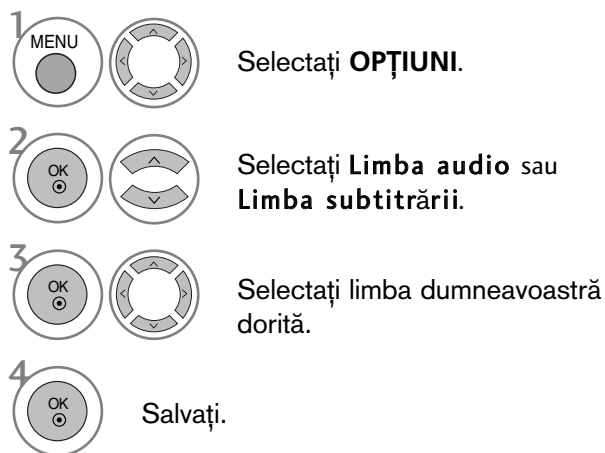

• Apăsați butonul **RETURN** pentru a accesa meniul anterior.

### < Selectare limbă audio >

- ▶ Când sunt emise două sau mai multe limbi, puteți selecta limba audio dorită.

### < Selectare limbă subtitrare >

- ▶ Dacă sunt emise două sau mai multe limbi pentru subtitrare, puteți selecta limba de subtitrare cu ajutorul butonului **SUBTITLE** de pe telecomandă.
- ▶ Apăsați butonul pentru a selecta o limbă de subtitrare.

- Sonorul/subtitrarea pot fi afișate într-o formă mai simplă cu 1-3 caractere emise de către furnizorul de servicii.
- Dacă selectați sonor suplimentar (Audio pentru "Persoane cu probleme de vedere/auz"), se poate auzi o parte din coloana sonoră principală.

#### Informații OSD limbă audio

Afișaj	Stare
N.A	Serviciul nu este disponibil
MPEG	Audio MPEG
Dolby Digital	Audio Dolby Digital
	Audio pentru "Persoane cu probleme de vedere"
ABC	Audio pentru "Persoane cu probleme de auz"

#### Informații OSD limbă subtitrare

Afișaj	Stare
N.A	Serviciul nu este disponibil
	Subtitrare teletext
ABC	Subtitrare pentru "Persoane cu deficiențe de auz"









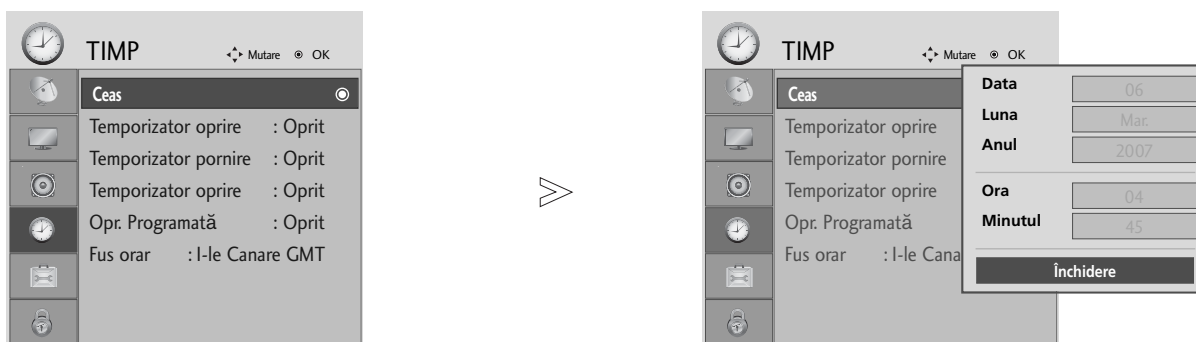

# CONFIGURAREA OREI

## SETAREA CEASULUI

Ceasul este setat automat când se recepționează semnalul digital. (Este posibil să setați ceasul dacă televizorul nu are semnal DTV.)

Înainte de a utiliza funcția de pornire / trecere în modul standby la momentul stabilit, trebuie să setați timpul corect.



-   Selectați **TIMP**.
-   Selectați **Ceas**.
-   Selectați fie opțiunea pentru an și dată, fie pentru oră.
-  Configurați opțiunile pentru an, dată și oră.

- Apăsați butonul MENU pentru a reveni la vizualizarea normală a televizorului.
- Apăsați butonul RETURN pentru a accesa meniul anterior.

# CONTROL SUNET ȘI LIMBĂ

## DEZACTIVAREA/ACTIVAREA TEMPORIZATORULUI AUTOMAT

Funcțiile Pornit, respectiv Oprit, realizează pornirea automată a monitorului, respectiv trecerea sa automată în modul standby, la momentul stabilit.









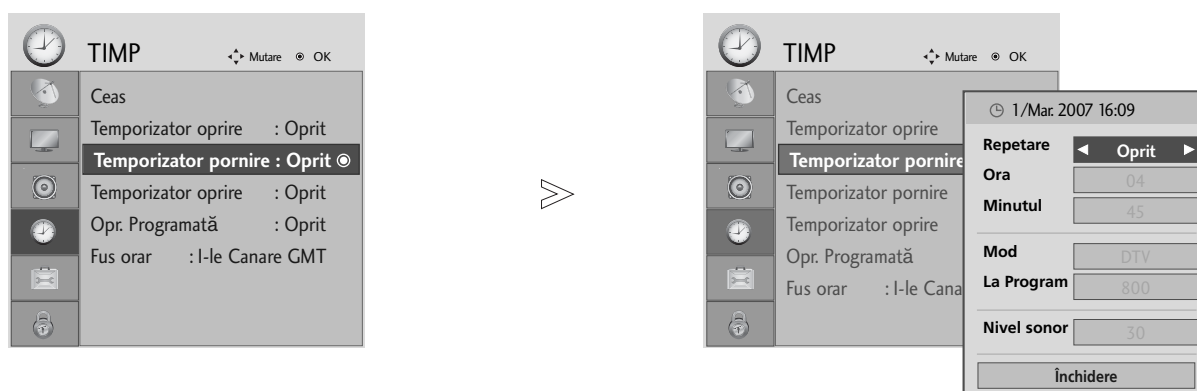

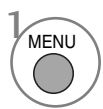
La două ore după pornirea monitorului prin funcția Pornit, acesta va fi trecut automat în modul standby dacă până atunci nu a fost apăsat nici un buton.

După programarea funcțiilor, acestea operează zilnic la momentul stabilit.

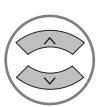
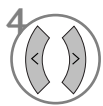



Dacă ambele funcții au fost programate pentru același moment, se execută funcția **Oprit**.

Pentru ca funcția **Pornit** să aibă efect, monitorul trebuie să se afle în starea standby.

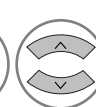
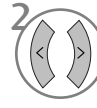

-   Select **TIMP**.
-   Selectați **Temporizator oprire** sau **Temporizator pornire**.
-   Selectați **Repetare**.
-   Selectați **Oprit, O dată, Zilnic, Lun ~ Vin, Sâm ~ Dum** sau **Dum**.
-   Configurați ora.
-   Configurați minutele.

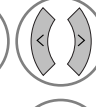
- Pentru a anula funcțiile **Oprit/Pornit**, selectați **Oprit**.
- Numai pentru funcția **Pornit**





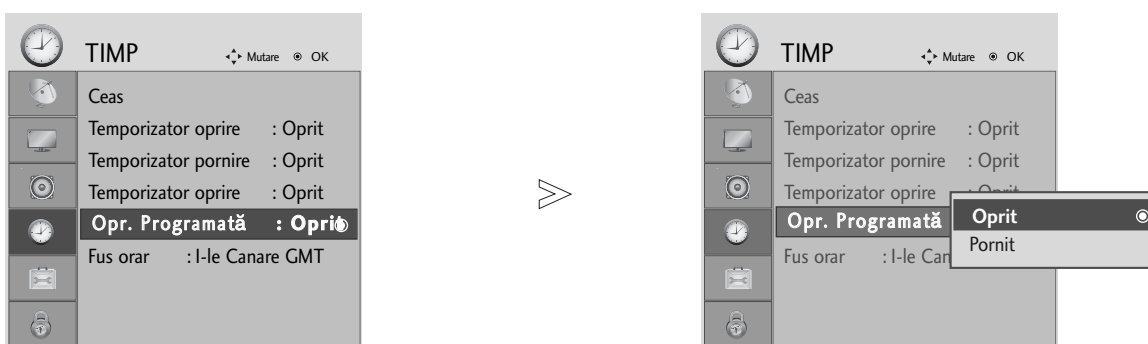

-   Selectați **Mod**.
-   Selectați **TV, DTV** sau **Radio**.
-   Configurați programul.
-   Reglați nivelul volumului la pornire.

- Apăsați butonul **MENU** pentru a reveni la vizualizarea normală a televizorului.
- Apăsați butonul **RETURN** pentru a accesa meniul anterior.

# CONFIGURAREA OPRIRII AUTOMATE

Dacă este activat și nu există semnal de intrare, televizorul se oprește automat după 10 minute.





-   Selectați **TIMP**.
-   Selectați **Opr. Programată**.
-   Selectați **Oprit** sau **Pornit**.

- Apăsați butonul MENU pentru a reveni la vizualizarea normală a televizorului.
- Apăsați butonul RETURN pentru a accesa meniul anterior.

# CONTROL SUNET ȘI LIMBĂ

## SETAREA FUSULUI ORAR

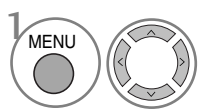
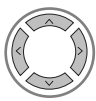
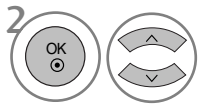
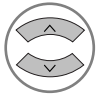
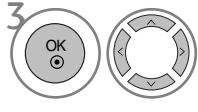
Atunci când selectați un oraș care corespunde unui Fus orar, ora televizorului este setată conform informațiilor bazate pe datele despre fusul orar și GMT (Ora Meridianului Greenwich) primite la semnalul de difuzare atunci când ora este setată automat de un semnal digital.

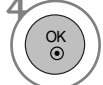
-  1 **MENU**  Selectați **TIMP**.
-  2 **OK**  Selectați **Fus orar**.
-  3 **OK**  Selectați fusul orar corespunzător vizionării dumneavoastră.
-  4 **OK** Confirmați-l.

## CONFIGURAREA TEMPORIZATORULUI SOMN

Nu este nevoie să vă aduceți aminte să închideți televizorul înainte de a vă culca. Regulatorul de timp pentru starea de inactivitate comută televizorul în modul standby la timpul prestabilit.

-  1 **Q. MENU**  Selectați **Temporizator oprire**.
-  2 **OK**  Selectați **Oprit, 10, 20, 30, 60, 90, 120, 180 sau 240 Min.**





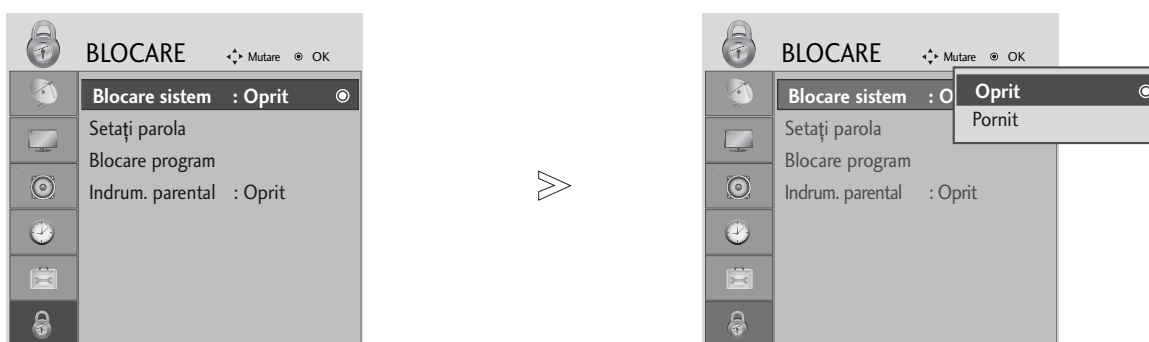

- Atunci când stingeți monitorul, funcția este resetată.
- Puteți regla de asemenea **Temporizator oprire** din meniul **TIMP**.

# CONTROL/RESTRICȚIE PARENTALĂ

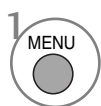
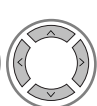
## SETARE PAROLĂ ȘI SISTEMUL DE BLOCARE

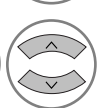
Dacă introduceți întâi parola, apăsați '0', '0', '0', '0' pe telecomandă.

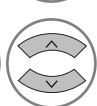

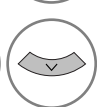
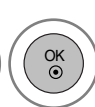
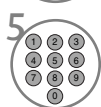
- 1   Selectați **BLOCARE**.
- 2   Selectați **Blocare sistem**.
- 3   Selectați **Pornit**.
- 4    Configurați parola.
- 5  Introduceți o parolă de 4 cifre.  
Asigurați-vă că vă veți aminti acest număr!  
Introduceți din nou parola pentru a confirma.

- Dacă ați uitat parola, apăsați '7', '7', '7', '7', pe telecomandă.

- Apăsați butonul MENU pentru a reveni la vizualizarea normală a televizorului.
- Apăsați butonul RETURN pentru a accesa meniul anterior.

# CONTROL/RESTRICȚIE PARENTALĂ

## BLOCARE PROGRAM

Blochează orice programe pe care nu doriți să le vizionați sau la care nu doriți să aibă acces copiii dumneavoastră.

Această funcție este disponibilă în Lock System "On" (Blocare sistem "Pornit").

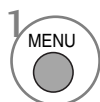

1 Selectați **BLOCARE**.



2 Selectați **Blocare program**.



3 Accesați **Blocare program**.



4 Selectați un program pentru blocare.

- Apăsați butonul MENU pentru a reveni la vizualizarea normală a televizorului.
- Apăsați butonul RETURN pentru a accesa meniul anterior.

## CONTROL DE CĂTRE PĂRINȚI (DOAR ÎN MOD DIGITAL)





Această funcție se desfășoară conform informațiilor de la punctul de difuzare. În consecință, dacă semnalul conține informație eronată, această funcție nu poate fi utilizată.

Pentru a avea acces la acest meniu este necesară o parolă.

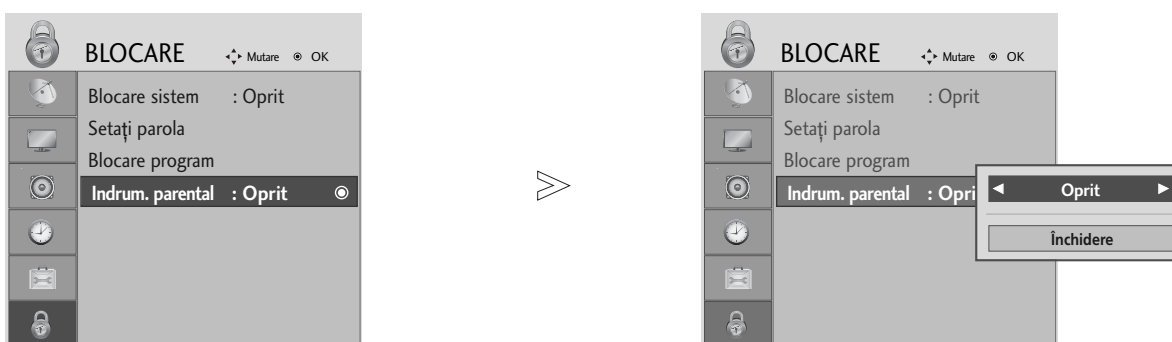
Acest aparat este programat să rețină ultima opțiune selectată chiar dacă închideți televizorul.

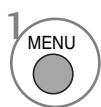
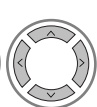
Blochează orice programe pe care nu doriți să le vizionați sau la care nu doriți să aibă acces copii dumneavoastră.

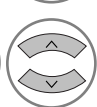

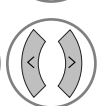
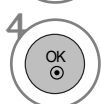
-   Selectați **BLOCARE**.
-   Selectați **Indrum. parental**.
-   Selectați un program pentru blocare.
-  Salvați.





- Apăsați butonul MENU pentru a reveni la vizualizarea normală a televizorului.
- Apăsați butonul RETURN pentru a accesa meniul anterior.

# CONTROL/RESTRICȚIE PARENTALĂ

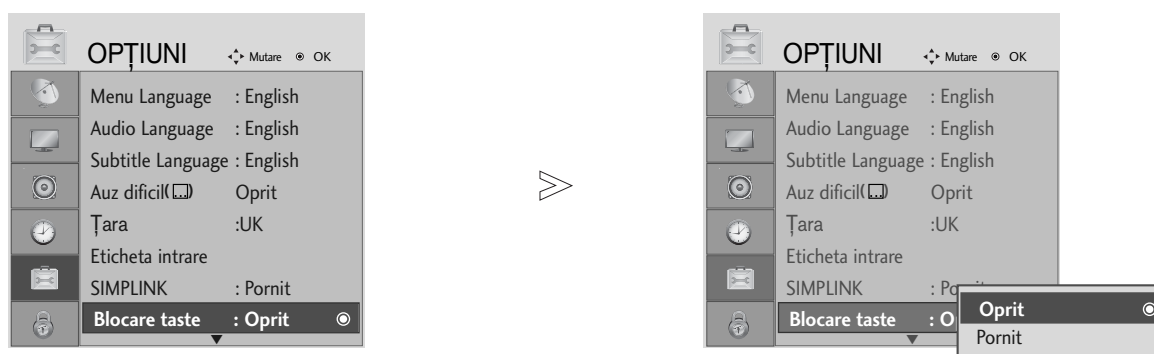
## BLOCARE TASTA

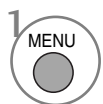
Monitorul poate fi astfel setat încât să nu poată fi controlat decât prin intermediul telecomenzii. Această caracteristică poate fi utilizată pentru a împiedica viziunea neautorizată.

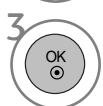
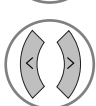
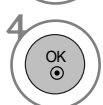

-   Selectați **OPTIUNI**.
-   Selectați **Blocare taste**.
-   Selectați **Pornit** sau **Oprit**.
-  Salvați.

- În Blocare tasta “Pornit (Tastă blocată ‘Activată’), dacă televizorul este oprit, apăsați butonul  $\text{⏻}$  / I, INPUT, P  $\wedge$   $\vee$  de pe televizor sau butoanele POWER, INPUT, P  $\wedge$   $\vee$  sau NUMBER (NUMĂR) de pe telecomandă.
- Cu Blocare tasta “Pornit” (Tastă blocată ‘Activată’), pe ecran se afișează “**Blocare tasta pornit**” (Tastă blocată activată) dacă în timpul vizionării unui program la televizor este apăsată oricare tastă de pe panoul frontal.

- Apăsați butonul MENU pentru a reveni la vizualizarea normală a televizorului.
- Apăsați butonul RETURN pentru a accesa meniul anterior.



# TELETEXTUL

**Această funcție nu este disponibilă în toate țările.**

Teletextul este un serviciu gratuit difuzat de majoritatea stațiilor TV, serviciu care oferă informații de ultimă oră despre evenimente (știri), vreme, programele TV, prețul acțiunilor și multe altele.

Decodorul teletext al acestui monitor acceptă sistemele SIMPLE, TOP și FASTEXT. Sistemul SIMPLE (teletextul standard) constă dintr-un număr de pagini care se selectează prin introducerea directă a numărului de pagină. Sistemele TOP (teletext cu funcții de selecție complexe) și FASTEXT (teletext cu funcții de selecție complexe și cu indexarea paginilor pentru optimizarea căutării) reprezintă metode mai moderne care permit selectarea rapidă și ușoară a informațiilor de tip teletext.

## ACTIVAREA / DEZACTIVAREA TELETEXTULUI

Apăsați butonul **TEXT** pentru a comuta la modul teletext. Pe ecran apare pagina inițială sau ultima pagină. În antet sunt afișate două numere de pagină, numele stației TV, data și ora. Primul număr de pagină reprezintă selecția efectuată de dumneavoastră, iar al doilea reprezintă pagina afișată în momentul respectiv. Apăsați butonul **TEXT** pentru a dezactiva modul teletext. Monitorul revine în modul anterior de lucru.

## SISTEMUL SIMPLE

### ■ Selectarea paginii

- 1 Introduceți numărul de pagină dorit, ca număr de trei cifre, cu ajutorul butoanelor numerice. Dacă în timpul tastării introduceți un număr eronat, completați-l la trei cifre și apoi introduceți numărul de pagină corect.
- 2 Butonul P  $\wedge$   $\vee$  poate fi utilizat pentru a selecta pagina precedentă sau pagina următoare.

## SISTEMUL TOP

Ghidul utilizatorului afișează în partea de jos a ecranului patru câmpuri colorate în culorile roșu, verde, galben și albastru. Câmpul galben indică grupul următor, iar câmpul albastru indică blocul următor.

### ■ Selectarea blocurilor / grupurilor / paginilor

- 1 Cu ajutorul butonului albastru puteți trece de la un bloc la altul.
- 2 Utilizați butonul galben pentru a trece la grupul următor cu defilare automată la blocul următor.
- 3 Utilizați butonul verde pentru a trece la pagina următoare cu defilare automată la grupul următor. Ca alternativă, puteți utiliza butonul P  $\wedge$  .
- 4 Butonul roșu permite revenirea la selecția anterioară. Ca alternativă, puteți utiliza butonul P  $\vee$  .

### ■ Selectarea directă a paginii

Similar modului teletext SIMPLE, puteți selecta o pagină în modul TOP prin introducerea unui număr de trei cifre utilizând butoanele numerice.

# TELETEXTUL

## SISTEMUL FASTEXT

Paginile teletext sunt codificate cu culori în partea de jos a ecranului și se selectează prin apăsarea butonului colorat corespunzător.

### ■ Selectarea paginii

- 1 Apăsați butonul **T.OPT** apoi utilizați  $\wedge \vee$  butonul pentru a selecta  meniul. Afișați pagina de index.
- 2 Puteți selecta, cu ajutorul butoanelor colorate, paginile care sunt codificate cu culori în partea de jos a ecranului.
- 3 Similar modului teletext SIMPLE, puteți selecta o pagină în modul FASTEXT prin introducerea unui număr de trei cifre utilizând butoanele numerice.
- 4 Butonul **P**  $\wedge \vee$  poate fi utilizat pentru a selecta pagina precedentă sau pagina următoare.

## FUNȚII TELETEXT SPECIALE

- Apăsați butonul **T. OPT** apoi utilizați  $\wedge \vee$  butonul pentru a selecta meniul Opțiune Text.



### ■ REVEAL (afișarea informațiilor ascunse)

Selectați acest meniu pentru a afișa informațiile ascunse, precum soluțiile la ghicitori și jocuri puzzle.



### ■ UPDATE (actualizare)

Afișează pe ecran o imagine TV în timp ce așteaptă selecția unei noi pagini teletext. În colțul din stânga sus al ecranului se afișează. Atunci când este disponibilă pagina actualizată, afișajul dispare și se afișează în loc numărul paginii. Selectați din nou acest meniu pentru a viziona pagina actualizată de teletext.



### ■ TIME (timp)

Atunci când vizualizați un program TV, selectați acest meniu pentru a afișa ora în colțul din dreapta sus al ecranului.

În modul teletext, apăsați acest buton pentru a selecta un număr de sub-pagină. Numărul de sub-pagină este afișat în partea de jos a ecranului. Pentru a păstra sau a modifica sub-pagina, apăsați butonul roșu, butonul verde, butonul  $\lt \gt$  sau butoanele numerice.



### ■ HOLD (dezactivarea schimbării automate a paginii)

Oprește schimbarea automată a paginii care s-ar produce dacă pagina teletext constă din două sau mai multe sub-pagini. Pe ecran, sub ceasul afișat, sunt afișate de obicei numărul de sub-pagini și numărul sub-paginii afișate. Atunci când acest meniu este selectat, simbolul de oprire este afișat în colțul din stânga sus al ecranului, iar schimbarea automată a paginii este inactivă.

# TELETEXT DIGITAL

\*Această funcție este disponibilă doar în Marea Britanie.

Aparatul vă oferă posibilitatea de a accesa teletextul digital care este îmbunătățit semnificativ în multe privințe, cum ar fi textul, grafica și așa mai departe.

Acest teletext digital poate fi accesat prin intermediul serviciilor de teletext digitale și servicii specifice care difuzează teletext digital.

Trebuie să selectați oprit (oprire) din limba de subtitrare pentru a afișa teletextul prin apăsarea butonului **SUBTITLE**.

## TELETEXT ÎN CADRUL SERVICIULUI DIGITAL

- 1 Apăsați butoanele numerice sau butonul **P** ^ ∨ pentru a selecta un serviciu digital care emite teletext digital. Pentru a afla care sunt serviciile de teletext digital, consultați lista de servicii EPG.
- 2 Urmăriți indicațiile referitoare la teletextul digital și avansați la pasul următor apăsând **TEXT, OK** ^ ∨ < > , **ROȘU, VERDE, GALBEN, ALBASTRU** sau butoanele **NUMERE** și așa mai departe
- 3 Pentru a schimba serviciul de teletext digital, trebuie doar selectați un serviciu diferit folosind butonul numeric sau **P** ^ ∨ .



## TELETEXT ÎN CADRUL SERVICIULUI DIGITAL

- 1 Apăsați butoanele numerice sau butonul **P** ^ ∨ pentru a selecta un serviciu digital care emite teletext digital.
- 2 Apăsați butonul **TEXT** sau unul colorat pentru a porni teletextul.
- 3 Urmăriți indicațiile referitoare la teletextul digital și avansați la pasul următor apăsând **OK**, ^ ∨ < > , **ROȘU, VERDE, GALBEN, ALBASTRU** sau butoanele **NUMERE** și așa mai departe.
- 4 Apăsați butonul **TEXT** sau unul colorat pentru a opri teletextul și pentru a vă întoarce la viziunea TV.

Unele servicii vă pot permite să accesați serviciile text prin apăsarea butonului **ROȘU**.



## Inițializare (Resetarea valorilor originale din fabrică)

Această funcție operează în modul curent.  
Pentru a inițializa valoarea reglată.

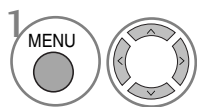
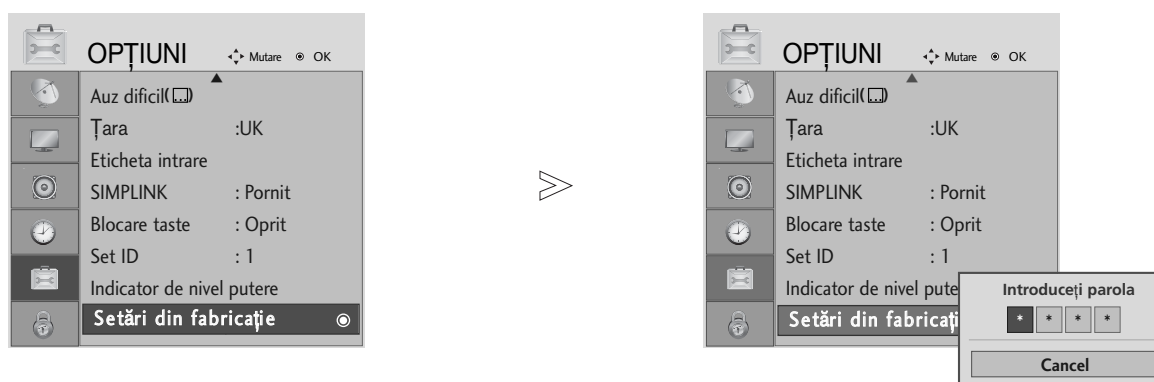

Selectați **OPTIUNI**.

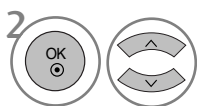

Selectați **Setări din fabricație**.



• În modul "Pornit" (Pornit) al blocării sistemului, dacă vă uitați parola, apăsați '7', '7', '7', '7' pe telecomandă.

- Apăsați butonul MENU pentru a reveni la vizualizarea normală a televizorului.
- Apăsați butonul RETURN pentru a accesa meniul anterior.

# DEPANAREA

Sistemul nu funcționează normal.	
Telecomanda nu funcționează	<ul style="list-style-type: none"> <li>■ Verificați dacă nu se găsește vreun obiect între produs și telecomandă, care ar putea bloca semnalul.</li> <li>■ Verificați dacă bateriile sunt corect instalate (+ la +, - la -)?</li> <li>■ Verificați dacă modul de operare este corect: TV, STB etc.?</li> <li>■ Instalați baterii noi.</li> </ul>
Alimentarea produsului este oprită subit	<ul style="list-style-type: none"> <li>■ verificați dacă nu este setat programul TIMER</li> <li>■ Verificați setările de tensiune. Sursa de curent este întreruptă.</li> <li>■ Nu vedeți nici un fel de emisiune pe canalul setat cu funcția Auto oprit activată.</li> </ul>

Funcția video nu funcționează.	
Nu aveți imagine și nu auziți sunetul	<ul style="list-style-type: none"> <li>■ Verificați dacă produsul este pornit.</li> <li>■ Încercați alt canal. Problema ar putea fi a canalului de emisie.</li> <li>■ Cablul de alimentare este introdus în priză de curent electric din perete?</li> <li>■ Verificați direcția și / sau localizarea antenei.</li> <li>■ Verificați priză de curent electric din perete, introduceți cablul de alimentare al altui produs în priză unde produsul a fost conectat.</li> </ul>
Imaginea apare încet după pornire	<ul style="list-style-type: none"> <li>■ Aceasta este normal, imaginea poate apărea încet în timpul procedurii de pornire. Rugăm contactați echipa de service dacă imaginea nu apare după cinci minute.</li> </ul>
Nu se vede culoarea, sau imaginea este slabă, sau nu se vede imaginea	<ul style="list-style-type: none"> <li>■ Corectați opțiunea Culoare în meniul opțiunilor.</li> <li>■ Păstrați distanța necesară între produs și video – recorder.</li> <li>■ Încercați alt canal. Problema ar putea fi a canalului de emisie.</li> <li>■ Cablurile video sunt instalate adecvat?</li> <li>■ Activați oricare dintre funcții pentru a revenii la luminozitatea imaginii.</li> </ul>
Apar bare orizontale /verticale, sau imaginea tremură	<ul style="list-style-type: none"> <li>■ Verificați dacă nu sunt interferințe locale, ca de pildă alt aparat electric sau o unealtă de putere mare.</li> </ul>
Anumite canale sunt recepționate mai slab	<ul style="list-style-type: none"> <li>■ Stația de emisie sau operatorul de cablu are probleme, încercați să prindeți alt program.</li> <li>■ Semnalul stației de emisie este slab, reorientați antena pentru a recepționa programele mai slabe.</li> <li>■ Verificați prezența surselor care pot crea interferințe.</li> </ul>
Linii sau pătrățele în imagine	<ul style="list-style-type: none"> <li>■ Verificați antena (Schimbați direcția antenei).</li> </ul>
Nu există imagine la conectarea HDMI	<ul style="list-style-type: none"> <li>■ Verificați cablul HDMI conform versiunii 1,3. Cablurile HDMI nu sunt compatibile cu versiunea 1,3, aceasta cauzează clipiri ale ecranului sau lipsa afișajului. În acest caz, utilizați cele mai recente cabluri HDMI compatibile cu versiunea 1,3.</li> </ul>

## Funcția audio nu funcționează.

Imaginea este OK dar nu se aude sunetul

- Apăsați butonul  + -.
- Sunetul este pe **MUTE**? - Apăsați butonul MUTE.
- Încercați alt canal. Problema ar putea fi a canalului de emisie.
- Cablurile audio sunt instalate adecvat?

Nu se aude nici un sunet din difuzoare.

- Corectați opțiunea **Balans** în meniul opțiunilor.

Sunete neobișnuite se aud din interiorul produsului

- o schimbare a umidității mediului ambiant poate duce la zgomote neobișnuite când produsul este pornit sau oprit; aceasta nu indică vreo avarie a produsului.

Nu există sunet la conectarea HDMI sau USB

- Verificați cablul HDMI conform versiunii 1,3.
- Verificați cablul USD conform versiunii 2,0.

\*Această funcție nu este disponibilă pentru toate modelele.

## Este o problemă în modul PC. (Se aplică doar pentru clasa PC)

Semnalul este în afara limitelor.

- Corectați rezoluția, frecvența orizontală sau frecvența verticală.
- Verificați sursa semnalului.

Benzi sau bare verticale pe fundal, distorsie orizontală și poziție greșită

- Lucrați cu auto – configurația pentru a modifica ceasul, faza sau poziția H/V.

Culoarea ecranului nu este stabilă sau este unitară

- Verificați cablul de intrare a semnalului.
- Reinstalați cardul PC video.

# ÎNTREȚINERE

Defecțiunile timpurii pot fi prevenite. O curățare atentă și periodică poate prelungi durata de timp în care dispuneți de noul dumneavoastră televizor. Aveți grijă să opriți alimentarea și să scoateți din priză cablul de alimentare înainte de a începe orice acțiune de curățare.

## Curățarea ecranului

- 1 Iați un mod extraordinar în care puteți feri ecranul de praf pentru un timp. Umeziți o cârpă moale într-un amestec de apă caldă și puțin balsam de rufe sau detergent de spălat vase. Storceți cârpa până când aproape s-a uscat și apoi ștergeți cu ea ecranul.
- 2 Aveți grijă să nu rămână apă în exces pe ecran și apoi lăsați să se usuce la aer înainte de a porni televizorul.

## Curățarea carcasei

- Pentru a îndepărta praful sau murdăria, ștergeți carcasa cu o cârpă moale, uscată și fără scame.
- Vă rugăm aveți grijă să nu utilizați o cârpă udă.

## Absență prelungită

### ⚠ ATENȚIE

- ▶ Dacă trebuie să vă lăsați televizorul în stare de inactivitate pentru o perioadă lungă de timp (de exemplu, în vacanță), ar fi o idee bună să scoateți din priză cablul de alimentare pentru a vă proteja împotriva unor eventuale avarieri cauzate de trăsnete sau supratensiuni.

## SPECIFICAȚII DE PRODUS

MODELE		26LG40**	32LG40**
		26LG4000-ZA	32LG4000-ZA
Dimensiuni (Lățime x Înălțime x Grosime)	inclusiv suportul	666,8 x 524,5 x 267,0 mm 26,2 x 20,6 x 10,5 inches	808,8 x 630,3 x 299,2 mm 31,8 x 24,8 x 11,7 inches
	fără suport	666,8 x 457,8 x 103,0 mm 26,2 x 18,0 x 4,0 inches	808,8 x 551,6 x 108,0 mm 31,8 x 21,7 x 4,2 inches
Greutate	inclusiv suportul	11,4 kg / 25,2 lbs	15,5 kg / 34,1 lbs
	fără suport	9,8 kg / 21,6 lbs	13,5 kg / 29,7 lbs
Cerință de alimentare Consum		AC100-240V~ 50/60Hz 120W	AC100-240V~ 50/60Hz 150W
Sistem TV Acoperire programe Impedanță antenă externă		PAL/SECAM B/G/D/K, PAL I/II, SECAM L/L' VHF: E2 ~ E12, UHF: E21 ~ E69, CATV: S1 ~ S20, HYPER: S21 ~ S47 75 Ω	
Condiții de mediu	Temperatură de depozitare Umiditate de depozitare	0 ~ 40°C / 32 ~ 104°F Mai puțin de 80%	
	Temperatură de depozitare Umiditate de depozitare	-20 ~ 60°C / -4 ~ 140°F Mai puțin de 85%	

- Specificațiile de mai sus pot fi schimbate fără înștiințare prealabilă, pentru îmbunătățirea calității.



# CODURI IR

## 1. Cum se conectează

- Conectați telecomanda cu fir la portul pentru telecomandă de pe televizor

## 2. Coduri IR pentru telecomandă

### ■ Modulația de ieșire

Puls unic, modulat cu semnal de 37,917KHz la 455KHz.

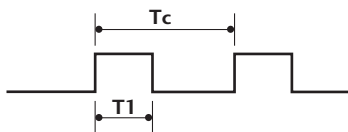

Frecvența purtătoare

$$FCAR = 1/Tc = fosc/12$$

$$\text{Raport util} = T1/Tc = 1/3$$

### ■ Configurarea cadrului

Primul cadru



Cadru de repetare

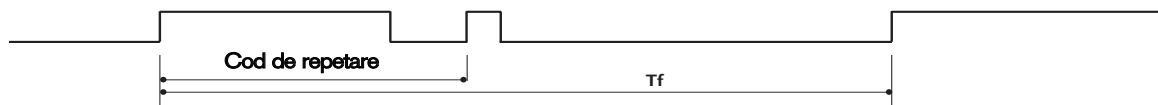

### ■ Cod de electrod

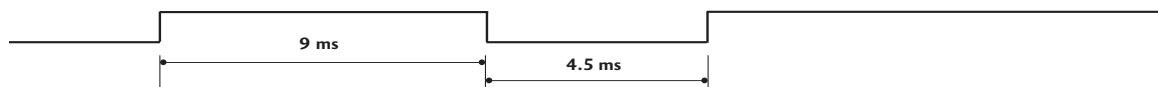

### ■ Cod de repetare

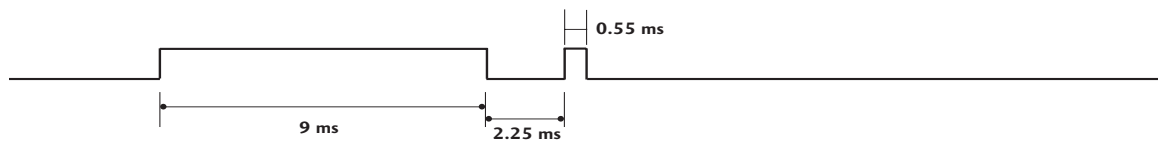

### ■ Descrierea biților

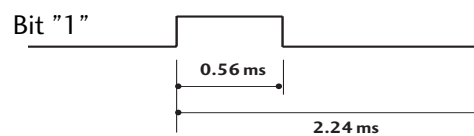

### ■ Interval de cadru: Tf

Modulația este transmisă atâta timp cât butonul este apăsat.

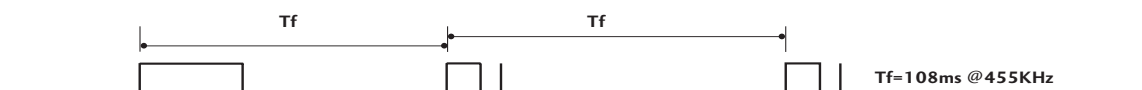

Cod (Hex)	Funcție	Observație
08	POWER	Buton de telecomandă (Alimentare Pornită/ Oprită)
0B	INPUT	Buton de telecomandă
F0	TV/RADIO	Buton de telecomandă
45	Q.MENU	Buton de telecomandă
43	MENU	Buton de telecomandă
AB	GUIDE	Buton de telecomandă
07	Stânga (<)	Buton de telecomandă
06	Dreapta(>)	Buton de telecomandă
40	Sus (^)	Buton de telecomandă
41	Jos (v)	Buton de telecomandă
44	OK(⊙)	Buton de telecomandă
28	RETURN	Buton de telecomandă
AA	INFO ⓘ	Buton de telecomandă
30	AV MODE	Buton de telecomandă
02	↖ +	Buton de telecomandă
03	↖ -	Buton de telecomandă
00	P ^	Buton de telecomandă
01	P v	Buton de telecomandă
1E	FAV	Buton de telecomandă
09	MUTE	Buton de telecomandă
10 ~19	Number Key 0~9	Buton de telecomandă
53	LIST	Buton de telecomandă
1A	Q.VIEW	Buton de telecomandă
72	ROȘU	Buton de telecomandă
71	VERDE	Buton de telecomandă
63	GALBEN	Buton de telecomandă
61	ALBASTRU	Buton de telecomandă
20	TEXT	Buton de telecomandă
21	T.Option	Buton de telecomandă
39	SUBTITLE	Buton de telecomandă
BD	● (Record)	Buton de telecomandă
7E	SIMPLINK	Buton de telecomandă
B0	PLAY (REDARE)	Buton de telecomandă
BA	PAUSE (PAUZĂ)	Buton de telecomandă
B1	STOP	Buton de telecomandă
8F	REW (DERULARE ÎNAPOI)	Buton de telecomandă
8E	FF (DERULARE ÎNAINTE)	Buton de telecomandă
CA	EJECT (SCOATERE)	Buton de telecomandă
6B	DISC MENU (MENIU DISC)	Buton de telecomandă
B3	SKIP + (IGNORARE +)	Buton de telecomandă
B2	SKIP - (IGNORARE -)	Buton de telecomandă

# SETAREA DISPOZITIVULUI DE COMANDĂ EXTERNĂ; RS-232C

## Setare RS-232C

Conectați mufa jack de intrare RS-232C la un dispozitiv de comandă externă (cum ar fi calculatorul sau un sistem de control A/V) și controlați extern funcțiile televizorului.

Conectați portul serial al dispozitivului de comandă la mufa jack RS-232C de pe panoul din spate al televizorului.

Cablul de conectare RS-232C nu este livrat odată cu televizorul.

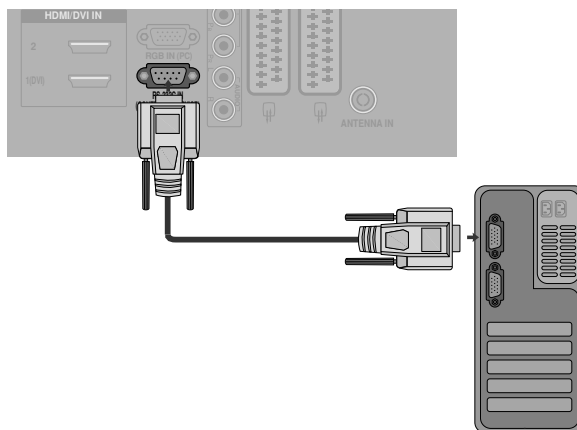

## Tip de conector; Mufă tată D-Sub cu 9 pini

Cod.	Nume pin
1	Fără conexiune
2	RXD (Recepție date)
3	TXD (Transmisie date)
4	DTR (latura DTE este pregătită - DTE = Echipament de Date Terminal)
5	GND (Împământare)
6	DSR (latura DCE este pregătită - DCE = Echipament pentru Transmitere Date)
7	RTS (Pregătit pentru trimitere date)
8	CTS (Liber pentru trimitere date)
9	Fără conexiune

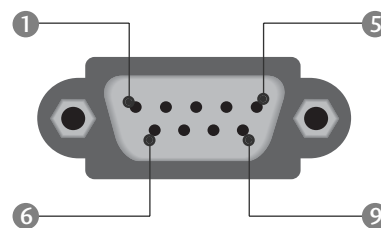

## Configurații RS-232C

### Configurații cu 7 fire (Cablul standard RS-232C)

	PC	TV	
RXD	2 ● — ● 3		TXD
TXD	3 ● — ● 2		RXD
GND	5 ● — ● 5		GND
DTR	4 ● — ● 6		DSR
DSR	6 ● — ● 4		DTR
RTS	7 ● — ● 8		CTS
CTS	8 ● — ● 7		RTS
	D-Sub 9	D-Sub 9	

### Configurații cu 3 fire (Nu este standard)

	PC	TV	
RXD	2 ● — ● 3		TXD
TXD	3 ● — ● 2		RXD
GND	5 ● — ● 5		GND
DTR	4	6	DTR
DSR	6	4	DSR
RTS	7	7	RTS
CTS	8	8	CTS
	D-Sub 9	D-Sub 9	

## Cod identificare

Folosiți această funcție pentru a specifica codul de identificare a monitorului.  
 Consultați 'Asocierea datelor în timp real 1' A se vedea pagina 110.

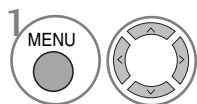
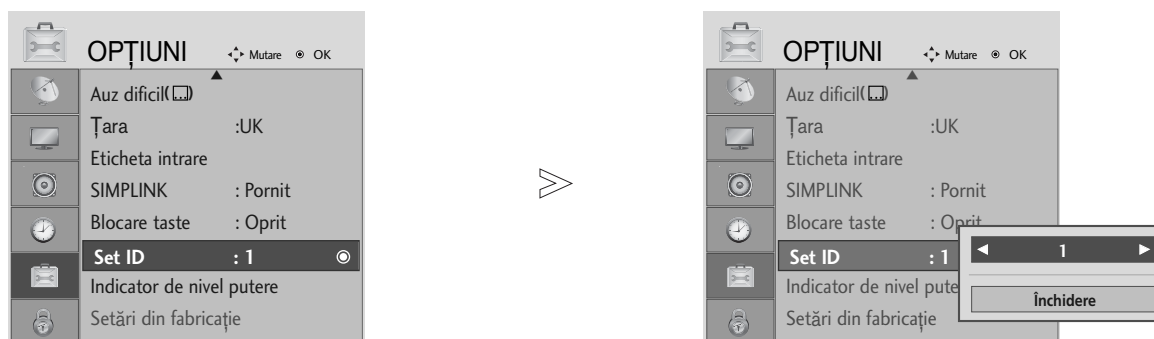

1 Selectați **OPȚIUNI**.

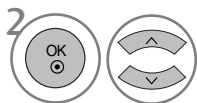

2 Selectați **Set ID**.

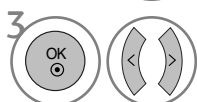

3 Reglați **Set ID** pentru a alege numărul ID TV dorit.  
 Intervalul de reglare a SET ID (Setare ID) este 1~99.

- Press the RETURN button to move to the previous menu screen.

## Communication Parameters

- Viteză de transmisie : 9600 bps (UART)
- Lungimea șirului de date : 8 bits
- Paritate: Nici una
- Bit de stop: 1 bit
- Cod de comunicare: Cod ASCII
- Folosiți un cablu inversat.

### Lista de referință comenzi

	COMANDĂ1	COMANDĂ 2	DATA (Hex)
01. Pornire	k	a	00 ~ 01
02. Format imagine	k	c	Consultați pagina 108
03. Ascundere imagine	k	d	00 ~ 01
04. Mod silențios	k	e	00 ~ 01
05. Controlul volum	k	f	00 ~ 64
06. Contrast	k	g	00 ~ 64
07. Luminozitate	k	h	00 ~ 64
08. Culoare	k	i	00 ~ 64
09. Nuanță	k	j	00 ~ 64
10. Claritate	k	k	00 ~ 64
11. Selecție OSD	k	l	00 ~ 01
12. Mod de blocare a telecomenzii	k	m	00 ~ 01
13. Balans	k	t	00 ~ 64
14. Temperatura culorii	k	u	00 ~ 02
15. Stare anormală	k	z	00 ~ a
16. Configurare automată	j	u	01
17. Egalizare	j	v	Consultați pagina 110
18. Comandă reglaj	m	a	Consultați pagina 110
19. Adăugare/Ignorare canal	m	b	00 ~ 01
20. Cheie	m	c	Cod cheie
21. Control lumină fundal	m	g	00 ~ 64
22. Selecție intrare (principală)	x	b	Consultați pagina 111

\* La setarea 15 ~ 22, niciun meniu nu se afișează pe ecran.

### Protocol de Transmisie/Recepție

#### Transmisie

[Comandă1][Comandă2][ ][Set ID][ ][Data][Cr]

- \* [Comandă 1]: Prima comandă. (j, k, m sau x)
- \* [Comandă 2]: A doua comandă.
- \* [Set ID]: Puteți regla numărul de identificare al aparatului pentru a alege numărul de identificare al monitorului dorit în meniul Special. Intervalul de reglare este 1 - 99. Dacă selectați Set ID "0", fiecare aparat TV conectat este controlat. Numărul de identificare al aparatului este indicat în format zecimal (1 - 99) în meniu și ca hexazecimal (0x0 - 0x63) pe protocolul de transmisie/recepție.
- \* [DATA]: Pentru a transmite datele de comandă. Transmite datele "FF" pentru a citi starea comenzii.
- \* [Cr]: Tasta de retur de car  
cod ASCII "0x0D"
- \* [ ]: Cod ASCII "spațiu (0x20)"

#### Confirmare OK

[Comandă2][ ][Set ID][ ][OK][Data][x]

- \* Monitorul transmite ACK (confirmare) bazat pe acest format când primește date corespunzătoare. În acest moment, dacă datele sunt în modul de citire a datelor, indică datele stării actuale. Dacă datele sunt în modul de scriere a datelor, datele sunt readuse pe computer.

#### Confirmare Eroare

[Comandă 2][ ][Set ID][ ][NG][Data][x]

- \* Monitorul transmite ACK (confirmare) bazat pe acest format când primește date necorespunzătoare de la funcții neviabile sau erori de comunicare.

## 01. Pornire (Comandă : k a)

- ▶ Comandă pornirea și oprirea televizorului.

### Transmisie

[k][a][ ][Set ID][ ][Data][Cr]

Data 00 : Oprire                      01 : Pornire

### Confirmare

[a][ ][Set ID][ ][OK/NG][Data][x]

- ▶ Pentru afișarea pornirii și opririi.

### Transmisie

[k][a][ ][Set ID][ ][FF][Cr]

### Confirmare

[a][ ][Set ID][ ][OK/NG][Data][x]

\* În acest mod, dacă alte funcții transmit date '0xFF' bazate pe acest format, feed-back-ul datelor de confirmare prezintă statusul pentru fiecare funcție.

## 02. Format imagine (Comandă : k c) (Dimensiune imagine principală)

- ▶ Pentru reglarea formatului ecranului.  
Puteți regla de asemenea formatul ecranului utilizând **Format imagine** din meniul rapid Q.meniu. sau din meniul IMAGINE.

[k][c][ ][Set ID][ ][Data][Cr]

Data 01 : Ecran normal (4:3)	05 : Zoom2
02 : Ecran lat (16:9)	06 : Original
04 : Zoom1	07 : 14:9
	09 : Numai Scan

### Confirmare

[c][ ][Set ID][ ][OK/NG][Data][x]

- \* Cu ajutorul intrării RGB-PC sau Component, selectați formatul imaginii de pe ecran de 16:9 sau 4:3.
- \* În modul HDMI/Component (Componentă) (peste 720p), este disponibil **Numai Scan**.
- \* Puteți selecta doar Original pentru funcția de teletext digital din Marea Britanie (MHEG-5).

## 03. Ascundere imagine (Comandă : k d)

- ▶ Pentru selectarea ascunderii/afișării imaginii.

### Transmisie

[k][d][ ][Set ID][ ][Data][Cr]

Data 00 : Ecran Mute dezactivată (Imagine activată)  
10 : Ecran Mute activată (Imagine dezactivată)

### Confirmare

[d][ ][Set ID][ ][OK/NG][Data][x]

## 04. Mod silențios (Comandă 2 : k e)

- ▶ Pentru activarea/dezactivarea sonorului.  
Puteți accesa modul silențios și cu ajutorul butonului MUTE de pe telecomandă.

### Transmisie

[k][e][ ][Set ID][ ][Data][Cr]

Data 00 : Mod silențios dezactivat (Volum activat)  
10 : Mod silențios activat (fără sonor)

### Confirmare

[e][ ][Set ID][ ][OK/NG][Data][x]

## 05. Control volum (Comandă : k f)

- ▶ Pentru reglarea volumului.  
Puteți de asemenea, regla volumul cu ajutorul butoanelor de volum de pe telecomandă.

### Transmisie

[k][f][ ][Set ID][ ][Data][Cr]

Data Min : 00 ~ Max : 64

\* Consultați 'Asocierea datelor în timp real 1'. A se vedea pagina 110

### Confirmare

[f][ ][Set ID][ ][OK/NG][Data][x]

## 06. Contrast (Comandă : k g)

- ▶ Pentru reglarea contrastului ecranului.  
Contrastul poate fi reglat și din meniul IMAGINE.

### Transmisie

[k][g][ ][Set ID][ ][Data][Cr]

Data Min : 00 ~ Max : 64

\* Consultați 'Asocierea datelor în timp real 1'. A se vedea pagina 110

### Confirmare

[g][ ][Set ID][ ][OK/NG][Data][x]

## 07. Luminozitate (Comandă : k h)

- ▶ Pentru reglarea luminozității ecranului. Luminozitatea poate fi reglată și din meniul IMAGINE.

### Transmisie

[k][h][ ][Set ID][ ][Data][Cr]

Data Min : 00 ~ Max : 64

\* Consultați 'Asocierea datelor în timp real 1'. A se vedea pagina 110

### Confirmare

[h][ ][Set ID][ ][OK/NG][Data][x]

## 08. Culoare (Comandă : k i)

- ▶ Pentru reglarea culorii ecranului. Culoarea poate fi reglată și din meniul IMAGINE.

### Transmisie

[k][i][ ][Set ID][ ][Data][Cr]

Data Min : 00 ~ Max : 64

\* Consultați 'Asocierea datelor în timp real 1'. A se vedea pagina 110

### Confirmare

[i][ ][Set ID][ ][OK/NG][Data][x]

### 09. Nuanță (Comandă : k j)

- Pentru reglarea nuanței ecranului. Nuanța poate fi reglată și din meniul IMAGINE.

#### Transmisie

[k][j][ ][Set ID][ ][Data][Cr]

Data roșu : 00 ~ verde : 64

\* Consultați 'Asocierea datelor în timp real 1'. A se vedea pagina 110.

#### Confirmare

[j][ ][Set ID][ ][OK/NG][Data][x]

### 10. Claritate (Comandă : k k)

- Pentru reglarea clarității ecranului. Claritatea poate fi reglată și din meniul IMAGINE.

#### Transmisie

[k][k][ ][Set ID][ ][Data][Cr]

Data Min : 00 ~ Max : 64

\* Consultați 'Asocierea datelor în timp real 1'. A se vedea pagina 110.

#### Confirmare

[k][ ][Set ID][ ][OK/NG][Data][x]

### 11. Selecție OSD (Comandă : k l)

- Pentru a selecta din telecomandă activarea/dezactivarea OSD (afișare pe ecran).

#### Transmisie

[k][l][ ][Set ID][ ][Data][Cr]

Data 00: OSD afișat 01: OSD ascuns

#### Confirmare

[l][ ][Set ID][ ][OK/NG][Data][x]

### 12. Mod de blocare a telecomenzii (Comandă : k m)

- Pentru a bloca telecomanda și butoanele de pe panoul frontal al televizorului.

#### Transmisie

[k][m][ ][Set ID][ ][Data][Cr]

Data 00: Blocare inactivă 01: Blocare activă

#### Confirmare

[m][ ][Set ID][ ][OK/NG][Data][x]

\* Dacă nu folosiți telecomanda, folosiți acest mod. Când alimentarea de la rețea este pornită/oprită, se dezactivează blocarea comenzii externe.

### 13. Balans (Comandă : k t)

- Pentru reglarea balansului. De asemenea, balansul poate fi reglat și din meniul AUDIO.

#### Transmisie

[k][t][ ][Set ID][ ][Data][Cr]

Data Min : 00 ~ Max : 64

\* Consultați 'Asocierea datelor în timp real 1'. A se vedea pagina 110.

#### Confirmare

[t][ ][Set ID][ ][OK/NG][Data][x]

### 14. Temperatura culorii (Comandă : k u)

- Pentru reglarea temperaturii culorii. Temp. culoare poate fi reglat și din meniul IMAGINE.

#### Transmisie

[k][u][ ][Set ID][ ][Data][Cr]

Data 00: Mediu 01: Rece 02: Cald

#### Confirmare

[u][ ][Set ID][ ][OK/NG][Data][x]

### 15. Stare anormală (Comandă : k z)

- Pentru recunoașterea unei stări anormale.

#### Transmisie

[k][z][ ][Set ID][ ][FF][ ][Cr]

Data FF: Citire

#### Confirmare

[z][ ][Set ID][ ][OK/NG][Data][x]

Data 00: Normal (Alimentare pornită și există semnal)

01: Fără semnal (Alimentare pornită)

02: Opriți televizorul cu ajutorul telecomenzii

03: Opriți televizorul cu ajutorul funcției de inactivitate

04: Opriți televizorul cu ajutorul funcției RS-232C

05: 5V jos

06: CA jos

07: Opriți televizorul cu ajutorul funcției Fan Alarm (Alarmă ventilator) (opțiune)

08: Opriți televizorul cu ajutorul funcției Temporizator pornire (trecere în standby la momentul stabilit)

09: Opriți televizorul cu ajutorul funcției Auto-sleep (setarea automată a timpului de inactivitate)

a: Opriți TV prin detectarea plăcii AV.

### 16. Configurare automată (Comandă : j u)

- Pentru reglarea automată a poziției imaginii și minimizarea tremorului imaginii. Funcționează doar în modul RGB (PC).

#### Transmisie

[j][u][ ][Set ID][ ][Data][Cr]

Data 01: Pentru a seta

#### Confirmare

[u][ ][Set ID][ ][OK/NG][Data][x]

## 17. Egalizare (Comandă : j v)

► Pentru a regla egalizarea.

*Transmisie*

[j][v][ ][Set ID][ ][Data][Cr]

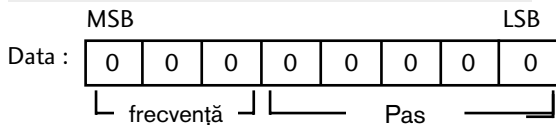

frecvență :	0	120Hz
	1	200Hz
	2	500Hz
	3	1.2kHz
	4	3kHz
	5	7.5kHz
	6	12kHz

Pas (Informații frecvență):

Consultați 'Reprezentare date reale 3 . Consultați pag. 111.

*Confirmare*

[v][ ][Set ID][ ][OK/NG][Data][x]

\* Expresie comandă egalizare

7	6	5	4	3	2	1	0	frecvență
0	0	0						120Hz
0	0	1						200Hz
0	1	0						500Hz
0	1	1						1.2KHz
1	0	0						3KHz
1	0	1						7.5KHz
1	1	0						12KHz

7	6	5	Pas					Valoare OSD
			4	3	2	1	0	
			0	0	0	0	0	-24
			..	..	..	..	..	..
			0	1	1	1	1	0
			..	..	..	..	..	..
			1	1	1	1	1	24

Ex) Dacă doriți să setați frecvența la 500Hz și valoare -20 pentru meniul OSD, consultați 'Reprezentare date reale 3 și localizați valoarea pasului pentru -20. 010 (500Hz) 00011(Step 3) => 01000011 => 43 (Hexazecimal): [j][v][ ][Set ID][ ][43][Cr]

\* 3 biți de Frecvență și 5 biți Pas înseamnă 8 biți (1 octet). Modificați 8 biți la valoarea Hexazecimală.

## 18. Comandă reglaj (Comandă : m a)

► Selectați canalul conform următorului număr fizic.

*Transmisie*

[m][a][ ][Set ID][ ][Data0][ ][Data1][ ][Data2][Cr]

Date00 : Date canal înalt  
 Date01 : Date canal redus  
 ex. Nr. 47 -> 00 2F (2FH)  
 Nr. 394 -> 01 88 (188H),  
 DTV Nr. 0 -> Nu are importanță  
 Date02 : 0x00 : ATV, 0x10 : DTV, 0x20 : Radio

Gamă date canal

Analog - Min: 00 ~ Max: 63 (0~99)

Digital - Min: 00 ~ Max: 3E7 (0~999)

*Confirmare*

[a][ ][Set ID][ ][OK/NG][Data][x]

Data Min: 00 ~ Max: 7DH

## 19. Adăugare/Ignorare canal (Comandă : m b)

► Pentru a ignora starea programului curent.

*Transmisie*

[m][b][ ][Set ID][ ][Data][Cr]

Data00 : Skip(Omitere) 01 : Add(Adăugare)

*Confirmare*

[b][ ][Set ID][ ][OK/NG][Data][x]

\* Asocierea datelor în timp real 1

00 : Pasul 0  
 .....  
 A: Pasul 10 (Cod identificare aparat 10)  
 .....  
 F: Pasul 15 (Cod identificare aparat 15)  
 .....  
 10 : Pasul 16 (Cod identificare aparat 16)  
 .....  
 64 : Pasul 100  
 .....  
 6E : Pasul 110  
 .....  
 73 : Pasul 115  
 74 : Pasul 116  
 .....  
 C7: Pasul 199  
 .....  
 FE : Pasul 254  
 FF : Pasul 255

\* Asocierea datelor în timp real 2

00 : -40  
 01 : -39  
 02 : -38  
 .....  
 28 : 0  
 .....  
 4E : +38  
 4F : +39  
 50 : +40



## 20. Cheie (Comandă : m c)

► Pentru a transmite codul cheie IR de la distanță.

### Transmisie

[m][c][ ][Set ID][ ][Data][Cr]

Data Codul cheie - Consultați pagina 104

### Confirmare

[c][ ][Set ID][ ][OK/NG][Data][x]

## 21. Control lumină fundal (Comandă : m g) (Doar LCD TV)

► Pentru a controla lumina de fundal.

### Transmisie

[m][g][ ][Set ID][ ][Data][Cr]

Date : date Min : 00 ~ Max: 64

(\* transmitere în cod Hexazecimal)

### Confirmare

[g][ ][Set ID][ ][OK/NG][Data][x]

## 22. Selecție intrare (Comandă : x b) (Intrare imagine principală)

► Pentru a selecta sursa de intrare pentru imaginea principală.

### Transmisie

[x][b][ ][Set ID][ ][Data][Cr]

Data: Structură

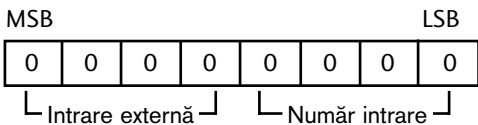

Intrare externă	Data
0   0   0   0	DTV
0   0   0   1	Analogue
0   0   1   0	AV
0   1   0   0	Component
0   1   1   0	RGB
1   0   0   1	HDMI

Număr intrare	Data
0   0   0   0	Intrare1
0   0   0   1	Intrare2
0   0   1   0	Intrare3

### Confirmare

[b][ ][Set ID][ ][OK/NG][Data][x]

### \* Asocierea datelor în timp real 3 (Egalizare)

Pas	: OSD	Pas	: OSD
00	: -24	16	: 1
01	: -23	17	: 3
02	: -21	18	: 4
03	: -20	19	: 6
04	: -18	20	: 7
05	: -16	21	: 9
06	: -15	22	: 10
07	: -13	23	: 12
08	: -12	24	: 13
09	: -10	25	: 15
10	: -8	26	: 16
11	: -7	27	: 18
12	: -5	28	: 19
13	: -4	29	: 21
14	: -2	30	: 22
15	: 0	31	: 24

**LG Electronics Inc.**