

PLASMA TV KÄYTTÖOHJE

32PC5***
42PG1***
50PG1***
42PG2***
50PG2***

Lue tämä ohjekirja huolellisesti ennen laitteen käyttöä.

Säilytä ne myöhempää tarvetta varten.

Kirjoita laitteen malli- ja sarjanumerot muistiin.

Numerot löytyvät

laitteen takana olevasta arvokilvestä, niistä on hyötyä jos teet laitetta koskevia tiedusteluja tai viet sen huoltoon.

TARVIKKEET

Varmista, että television mukana toimitettiin seuraavat vakiovarusteet. Jos jokin vakiovarusteista puuttuu, ota yhteys myyjään, jolta ostit tuotteen.

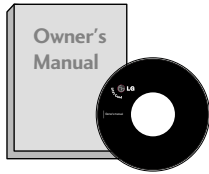

Käyttöopas

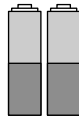

paristoineen

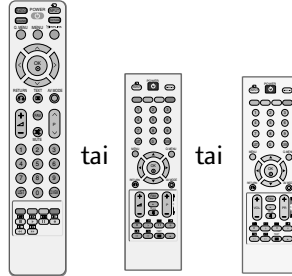

Kaukosäädin



Virtajohto

Kaapelidike



(vain 42/50PG1***)

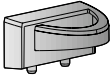

(vain 42/50PG2***)



Suojus



Kaapelinpidin
(42PG1***, 42PG2***:1EA,
50PG1***, 50PG2***: 2EA)



jalustan kokoamispulettia
(Katso sivua 9)

(42PG1***, 42PG2***:4EA)

vain 32PC5***



4 jalustan kokoamispulettia
Katso sivua 9



Pidike
(Katso sivua 12)

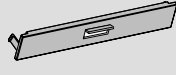

kansi
(Katso sivua 12)

Ferriittisydän



Tämä ominaisuus ei ole
käytettävissä kaikissa
malleissa.

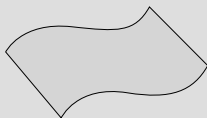

Kiillotusliina
Kiillota näyttö liinalla.

Tämä ominaisuus ei ole käytettävissä kaikissa malleissa.

Jos tuotteen ulkopinnassa on tahroja tai sormenjälkiä, pyyhi ne kevyesti tuotteen ulkopinnan puhdistamiseen tarkoitetulla kankaalla.

Älä hankaa voimakkaasti tahraa poistaessasi. Noudata varovaisuutta, sillä tuote voi naarmuuntua tai senväri kärsiä, jos voimaa käytetään liikaa.

FERRIITTISYDÄMEN KÄYTTÖ

(Tämä ominaisuus ei ole käytettävissä kaikissa malleissa.)

Virtajohtoon liitetyllä ferriittisydämellä voidaan vähentää sähkömagneettisia häiriöitä.

Mitä lähempänä ferriittisydän on virtapistoketta, sitä parempi.

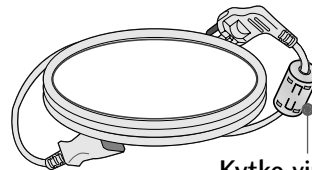

Kytke virtapistoke kunnolla.

TARVIKKEET..... 1

VALMISTELU

ETUPANEELIN SÄÄTIMET	4
TAKAPANEELIN TIEDOT	6
TUEN ASENTAMINEN	9
ASENNA TV HUOLELLISESTI, JOTTEI SE KAADU. .	10
TAKAKANNEN JOHDINTELINE.....	11 ~ 12
KÄÄNTÖJALUSTA	12
ILMAN PÖYTÄTELINETTÄ	12
Virtajohdon kiinnitys	12
Jalustan asentaminen.....	13
Asentaminen seinälle: Vaakasuora asennus.....	14
Antennin kytkeminen	15

ULKOISTEN LAITTEIDEN ASENNUS

HD-VASTAANOTTIMEN ASENNUS.....	16
DVD-soittimen kytkeminen	19
Videonauhurin kytkeminen	23
MUUN AV-LÄHTEEN ASENNUS	27
Tietokoneen kytkeminen.....	28
- Kuvaruudun asetukset PC-tilassa.....	30

TELEVISION KATSELU / KANAVIEN HALLINTA

Kaukosäätimen näppäintoiminnot.....	34
TELEVISION KÄYNNISTÄMINEN.....	38
Kanavan valitseminen	38
Äänenvoimakkuuden säätäminen.....	38
PIKAVALIKKO.....	39
NÄYTTÖVALIKOIDEN VALITSEMINEN JA SÄÄDÖT ...	40
Kanavien automaattiviritys.....	41
Kanavien käsiviritys.....	42
Hienoviritys.....	43
Nimen antaminen kanavalle	44
Booster eli tehostin.....	45
Ohjelmapaikkojen järjestäminen.....	46

Suosikkiohjelma.....	47
Ohjelmataulukon näyttäminen	48
SIMPLINK	49
Näppäinlukko	51
AV-TILA	52

KUVAN HALLINTA

KUVAN KOON (KUVASUHTEEN) HALLINTA.....	53
ESIMÄÄRITETYT KUVAN ASETUKSET	
- Kuvatilan esiasetukset	55
- Automaattinen värisävyn säätö (Kylmä/Normaali/Lämmin)	56
MANUAALINEN KUVIEN SÄÄTÖ	
- Kuvatila - Käyttäjän asetus.....	57
- Värisävy - Käyttäjän asetus.....	58
XD -KUVANPARANNUSTEKNIikka	59
Lisäasetukset – GAMMA.....	60
LISÄASETUKSET - FILM MODE (FILMITILA)	61
ADVANCED-BLACK (DARKNESS) LEVEL (MUSTAN (TUMMUUS)TASON LISÄASETUKSET).....	62
KUVAN ASETUSTEN PALAUTUS.....	63
Kuvan palamisen vähentäminen-toiminto (ISM) ..	64
VIRRANSÄÄSTÖKUVATILA	65
Tehdasasetusten palautus.....	66

ÄÄNEN JA KIELEN HALLINTA

AUTO VOLUME LEVELER (ÄÄNEN AUTOMAATTINEN SÄÄTÖ)	67
ÄÄNEN ESIASETUKSET - SOUND MODE (ÄÄNITILA)	68
ÄÄNIASETUSTEN SÄÄTÄMINEN - USER (KÄYTTÄJÄ) -TILA	69
Tasapaino	70
TELEVISION KAIUTTIMIEN KÄYTTÖÖNOTTO JA KÄYTÖSTÄ POISTO	71
I/II	
- Stereo / kaksikanavaääni (Vain analogisessa tilassa)	72
- NICAM-ääni	73
- Äänen ulostulon valinta	73
Näyttövalikon kielen ja maan valitseminen	74

LIITE

VIANMÄÄRITYS	82
HUOLTO	84
TUOTTEEN TEKNISET TIEDOT	85
Lähetä IR-koodi	86
Ulkoisen ohjauslaitteen asennus	88

ETUPANEELIN SÄÄTIMET

- Alla on etupaneelin yksinkertaistettu kuva. Oma televisiosi voi olla hieman erilainen.
- Jos tuotteen pintaan on kiinnitetty suojakalvo, se tulee poistaa ja sen jälkeen pyyhkiä tuote kiillotusliinalla.

42/50PG1***

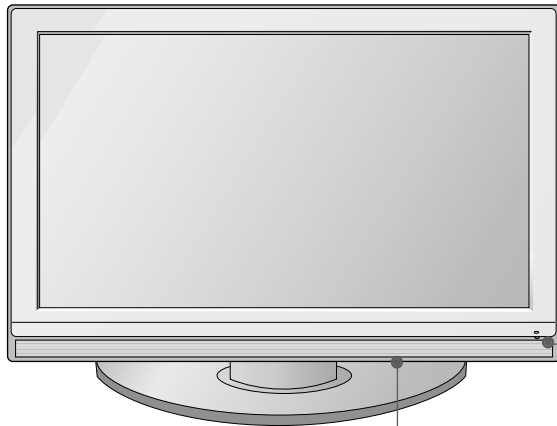

Kaukosäätimen vastaanotin
Virran/valmiustilan merkkivalo

- Palaa punaisena valmiustilassa.
- Palaa vihreänä, kun virta on kytketty.

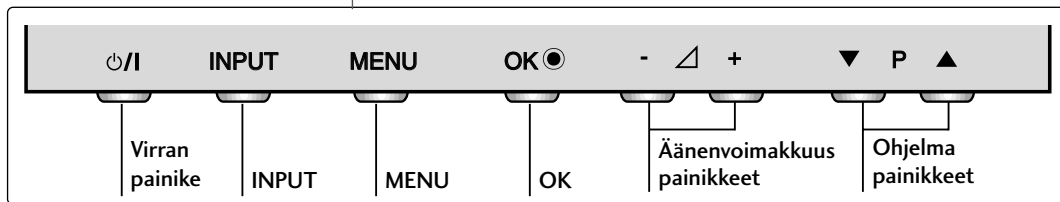

42/50PG2***

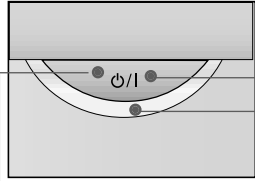
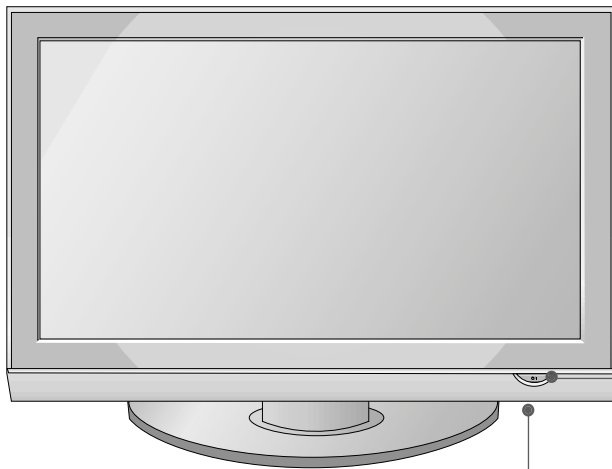

Kaukosäätimen vastaanotin
Virran painike

Virran/valmiustilan merkkivalo

- Palaa punaisena valmiustilassa.
- Palaa vihreänä, kun virta on kytketty.



INPUT MENU OK - / + ▼ P ▲

INPUT MENU OK Äänenvoimakkuus painikkeet Ohjelma painikkeet

32PC5***

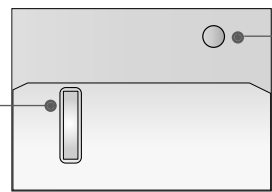
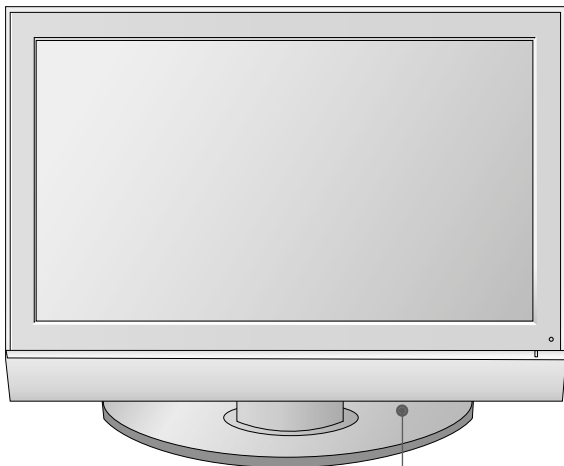

Kaukosäätimen vastaanotin

Virran/valmiustilan merkkivalo

- Palaa punaisena valmiustilassa.
- Palaa vihreänä, kun virta on kytketty.

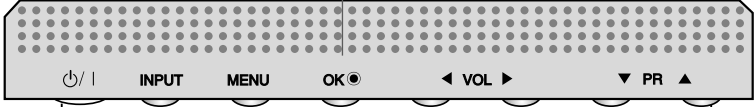

Virran painike INPUT MENU OK ◀ VOL ▶ ▼ PR ▲

Virran painike INPUT MENU OK Äänenvoimakkuus painikkeet Ohjelma painikkeet

TAKAPANEELIN TIEDOT

- Kuva saattaa poiketa tv-laitteestasi.

42/50PG1 ***

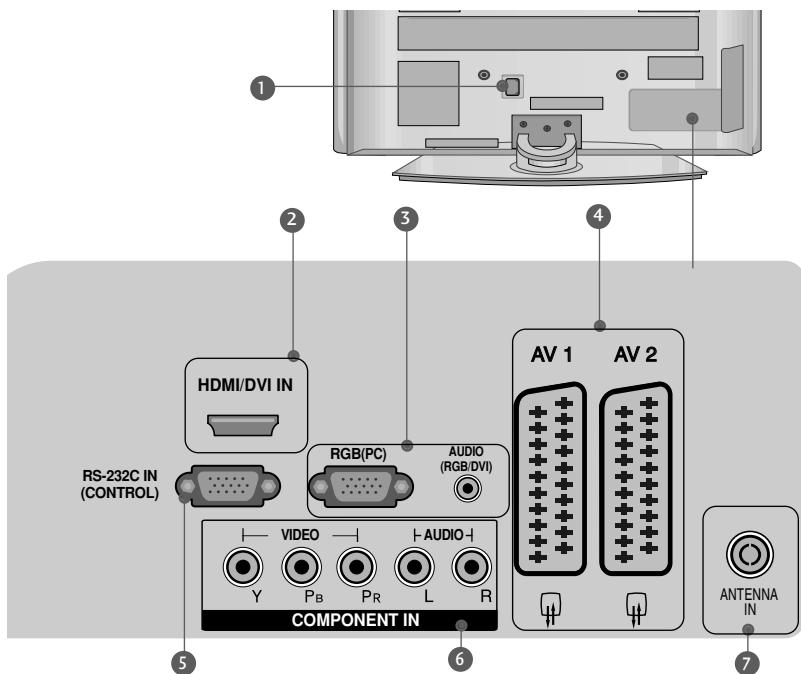

- 1 Virtajohdon liitäntä**
Tämä televisio toimii verkkovirralla. Jännitteestä on tietoja teknisissä tiedoissa. Älä yritä käyttää televisiota tasavirralla.
- 2 HDMI tulo**
Yhdistä HDMI-signaalilähde HDMI IN -liitäntään. Kytke DVI(VIDEO)-signaalilähde HDMI/DVI-liitäntään DVI-HDMI-kaapelilla.
- 3 RGB-/äänitulo**
Yhdistä tietokoneen näyttöliitäntä tai PC :n ääniliitäntä tähän tuloliitäntään.
- 4 Euro Scart -liitäntä (AV1/AV2)**
Voit yhdistää toisen laitteen näihin Scart-liitäntöihin.
- 5 RS-232C-LIITÄNTÄ (OHJAUS)**
Kytke ohjauslaitteen sarjaliitäntäkaapeli tähän RS-232C-liitäntään.
- 6 Komponenttitulo**
Yhdistä komponenttideo- tai äänilaite näihin liitäntöihin.
- 7 Antenniliitäntä**
Yhdistä antenni tähän liitäntään.

42/50PG2***

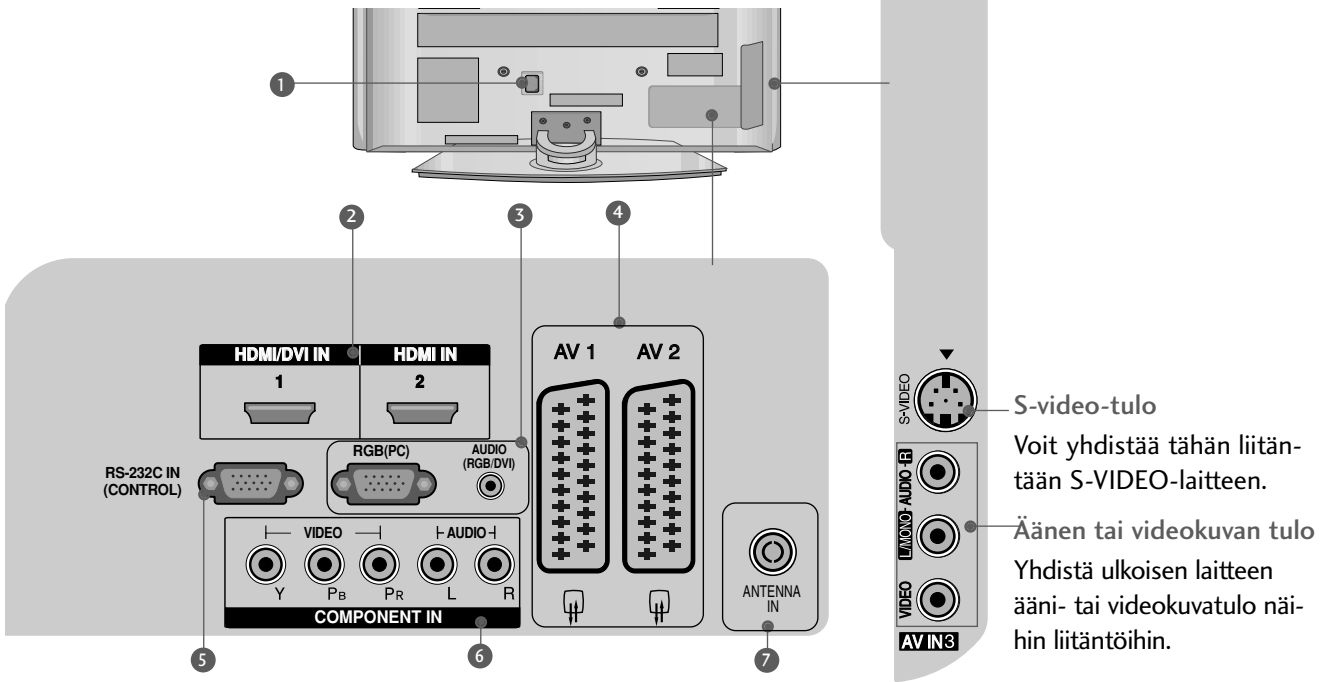

1 Virtajohdon liitäntä

Tämä televisio toimii verkkovirralla. Jännitteestä on tietoja teknisissä tiedoissa. Älä yritä käyttää televisiota tasavirralla.

2 HDMI tulo

Yhdistä HDMI-signaalilähde HDMI IN -liitäntään. Kytke DVI(VIDEO)-signaalilähde HDMI/DVI-liitäntään DVI-HDMI-kaapelilla.

3 RGB-/äänitulo

Yhdistä tietokoneen näyttöliitäntä tai PC :n ääniliitäntä tähän tuloliitäntään.

4 Euro Scart -liitäntä (AV1/AV2)

Voit yhdistää toisen laitteen näihin Scart-liitäntöihin.

5 RS-232C-LIITÄNTÄ (OHJAUS)

Kytke ohjauslaitteen sarjaliitäntäkaapeli tähän RS-232C-liitäntään.

6 Komponenttitulo

Yhdistä komponenttideo- tai äänilaitte näihin liitäntöihin.

7 Antenniliitäntä

Yhdistä antenni tähän liitäntään.

S-video-tulo

Voit yhdistää tähän liitäntään S-VIDEO-laitteen.

Äänen tai videokuvan tulo

Yhdistä ulkoisen laitteen ääni- tai videokuvatulo näihin liitäntöihin.

TAKAPANEELIN TIEDOT

- Kuva saattaa poiketa tv-laitteestasi.

Vain 32PC5***

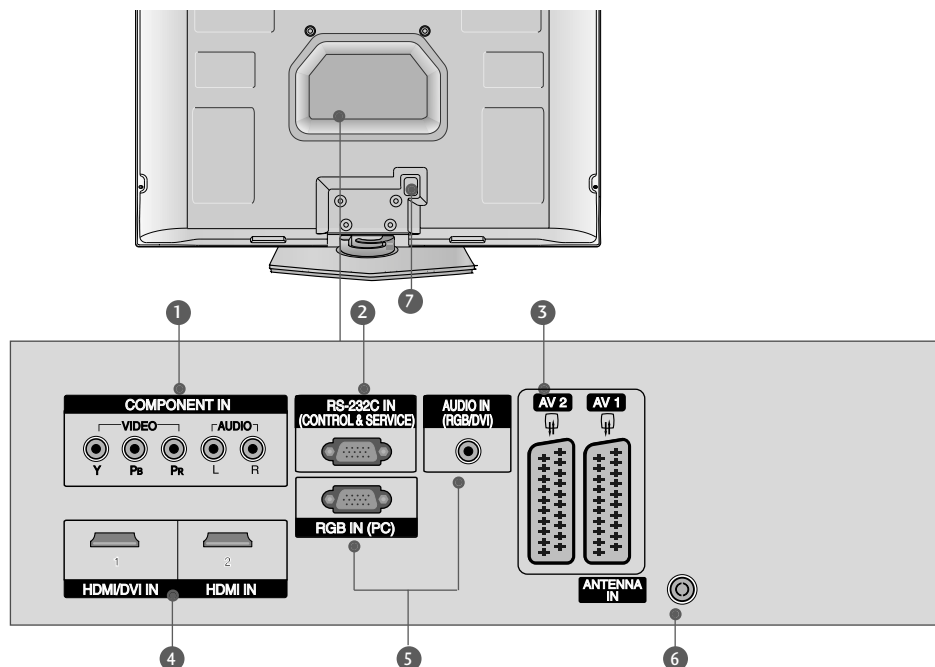

- 1 Komponenttitulo**
Yhdistä komponenttideo- tai äänilaite näihin liitäntöihin.
- 2 RS-232C-LIITÄNTÄ (OHJAUS&SERVICE)**
Kytke ohjauslaitteen sarjaliitäntäkaapeli tähän RS-232C-liitäntään.
- 3 Euro Scart -liitäntä (AV1/AV2)**
Voit yhdistää toisen laitteen näihin Scart-liitäntöihin.
- 4 HDMI tulo**
Yhdistä HDMI-signaali lähde HDMI IN -liitäntään. Kytke DVI(VIDEO)-signaali lähde HDMI/DVI-liitäntään DVI-HDMI-kaapelilla.
- 5 RGB-/äänitulo**
Yhdistä tietokoneen näyttöliitäntä tai PC :n ääniliitäntä tähän tuloliitäntään.
- 6 Antenniliitäntä**
Yhdistä antenni tähän liitäntään.
- 7 Virtajohdon liitäntä**
Tämä televisio toimii verkkovirralla. Jännitteestä on tietoja teknisissä tiedoissa. Älä yritä käyttää televisiota tasavirralla.

TUEN ASENTAMINEN

(Vain 42PG1***, 42PG2***, 32PC5***)

- Kuva saattaa poiketa tv-laitteestasi.
- Tarkista pöytätelinettä kootaessa, että pultti on kiristetty kunnolla. (Jos sitä ei ole kiristetty kunnolla, tuote voi kallistua eteenpäin asennuksen jälkeen.) Jos kiristät pultin liian kireälle, pultti voi vääntyä pultin kiinnitysosan hankauksesta johtuen.

- 1** Aseta televisio pehmustetulle pinnalle varovasti näyttö alaspäin näytön suojaamiseksi vahingoilta.

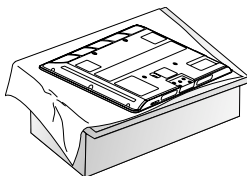

- 2** Kokoa televisio kuvan mukaisesti.

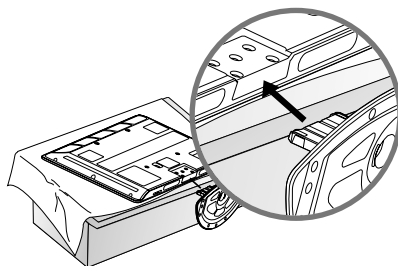

- 3** Kiristä neljä pulttia television takana oleviin reikiin.

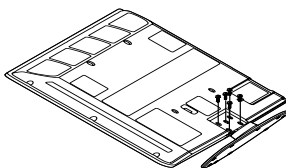

Vain 32PC5***

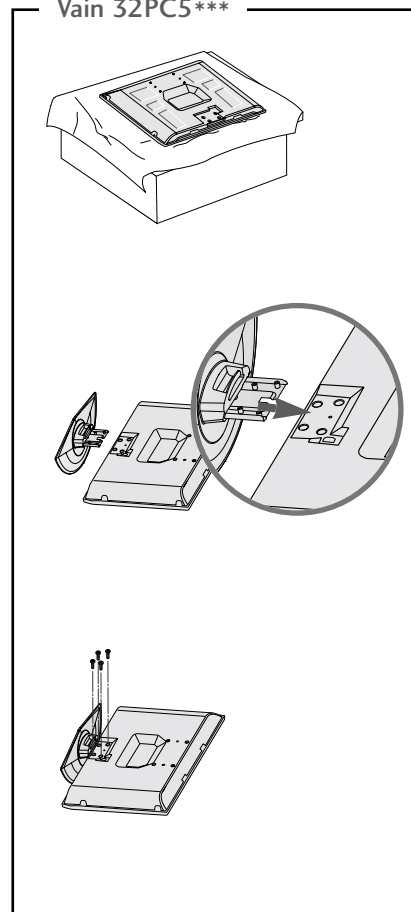

ASENNA TV HUOLELLISESTI, JOTTEI SE KAADU.

- Osta television seinään kiinnittämiseen tarvittavat osat kaupasta.
- Sijoita televisio lähelle seinää, jottei se kaadu työnnettäessä.
- Seuraavissa ohjeissa neuvotaan turvallisempi television kiinnitystapa, seinäänkiinnitys, joka estää myös laitteen kaatumisen eteenpäin vedettäessä. Tämä estää televisiota kaatumasta eteenpäin ja aiheuttamasta tapaturmia. Tämä suojaa myös televisiota vaurioilta. Varmista, että lapset eivät kiipeile television päällä tai roiku siitä.

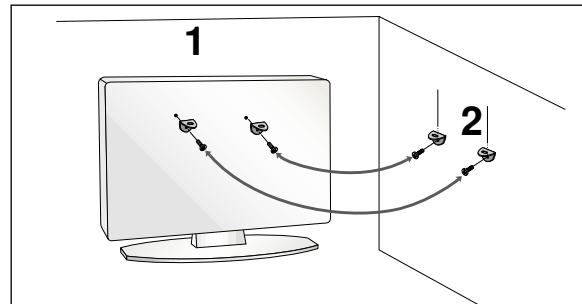
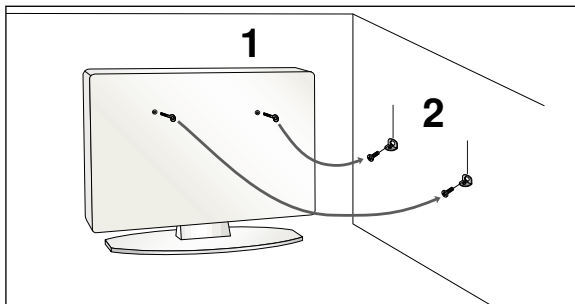

- 1 Kiinnitä tuote seinään silmukkapulttien tai tv-telineen ja pulttien avulla, kuten kuvassa on esitetty. (Jos televisiossasi on pultit silmukkapulttien paikalla, löystytä pultteja.)
*Aseta silmukkapultit tai tv-teline ja pultit paikoilleen ja kiinnitä ne tiukasti ylempiin aukkoihin.

- 2 Varmista seinätelineen kiinnitys pulttien avulla. Sovita korkeus seinäkannattimen mukaan.

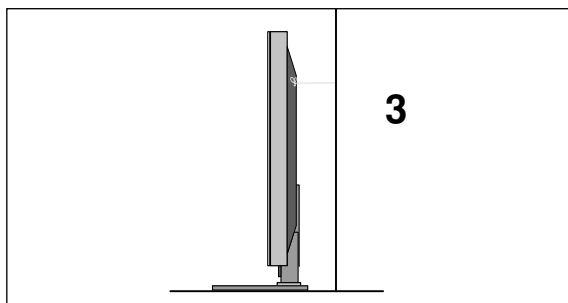

- 3 Varmista tuotteen kiinnitys vahvan kaapelin avulla. Kaapeli kannattaa kiinnittää sitomalla, jotta se on vaakasuorassa seinän ja tuotteen välissä.

! HUOMAUTUS

- ▶ Irrota kaapelit, kun siirrät tuotteen toiseen paikkaan.
- ▶ Käytä sellaista telineettä tai laatikkoa, joka on riittävän suuri ja vahva.
- ▶ Varmista, että seinään kiinnitettävä teline ja on yhtä korkea kuin tuote.

TAKAKANNEN JOHDINTELINE

▪ Oma televisiosi voi olla hieman erilainen.

42/50PG1***

1 Kytke tarvittavat johdot.

Ohjeita lisälaitteiden liittämistä on osassa Ulkoisten laitteiden asennus.

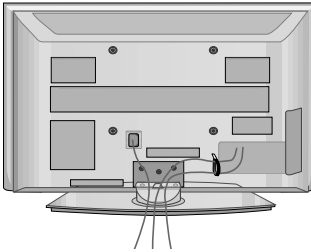

2 Asenna KAAPELIPIDIKE kuvan mukaisesti.

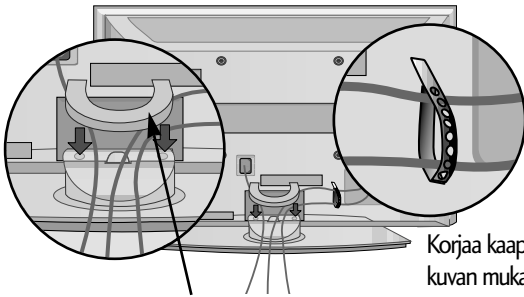

KAAPELIPIDIKE

Korjaa kaapelinpidin kuvan mukaisesti ja yhdistä kaapelit nipuksi.

42/50PG2***

1 Kytke tarvittavat johdot.

Ohjeita lisälaitteiden liittämistä on osassa Ulkoisten laitteiden asennus.

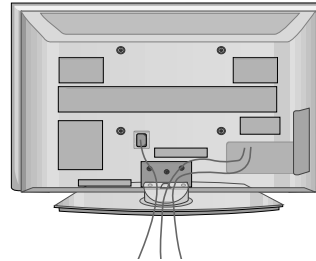

2 Asenna KAAPELIPIDIKE kuvan mukaisesti.

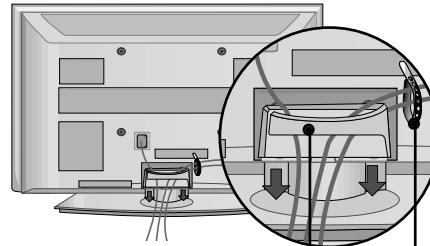

KAAPELIPIDIKE

Korjaa kaapelinpidin kuvan mukaisesti ja yhdistä kaapelit nipuksi.

Kaapelipidikkeen irrottaminen

Ota KAAPELIPIDIKKEESTÄ kiinni molemmin käsin ja vedä sitä ylöspäin.

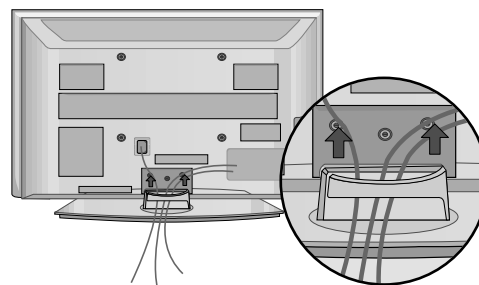
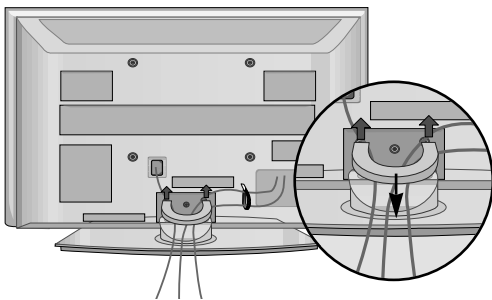

* Paina 42PG1***-mallissa KAAPELIPIDIKKEEN keskiosaa ja nosta pidike ylös.

! HUOMAUTUS

- ▶ Älä käytä CABLE MANAGEMENT CLIP (KAAPELIPIDIKE) -osaa television nostamiseen.
- Jos tuote putoaa, käyttäjä voi loukkaantua ja tuote rikkoutua.

VALMISTELU

TAKAKANNEN JOHDINTELINE

Vain 32PC5***

Järjestä johdot kuvassa näkyvällä tavalla.

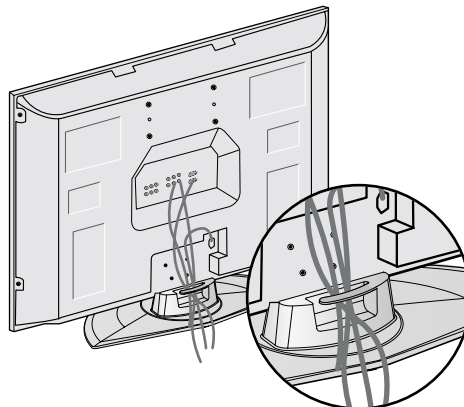

KÄÄNTÖJALUSTA

(Vain 42/50PG2***)

TV:n asennuksen jälkeen pystyt säätämään TV:n kulmaa manuaalisesti vasemmalle tai oikealle 20 astetta, jotta se on sopivassa asennossa katselukohtasi kannalta.

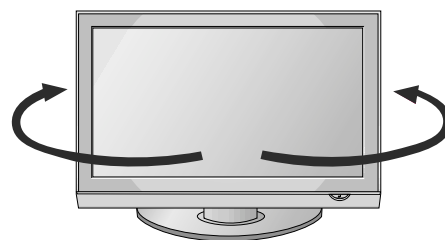

ILMAN PÖYTÄTELINETTÄ

Kun asennat laitteen seinään, käytä pöytätelineen suojakantta.

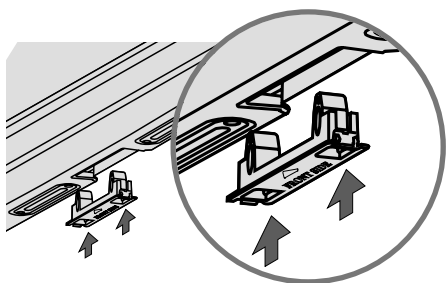

tai

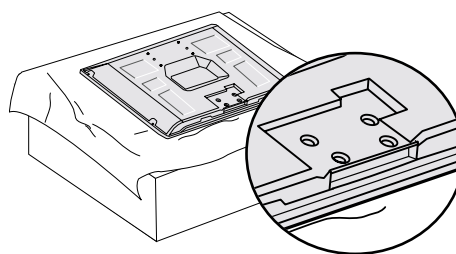

Aseta SUOJAKANSI televisioon siten, että se napsahtaa paikalleen.

VIRTAJOHDON KIINNITYS (Vain 32PC5***)

Kun olet kytkenyt virtajohdon pistorasiaan, poista pultti takakannessa olevasta reiästä ja kiinnitä virtajohto television takaosaan virtajohdon kiinnittimen avulla.

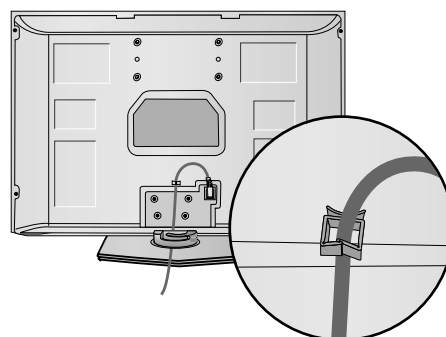

- Televisio voidaan asentaa monella tavalla, esimerkiksi seinään tai pöydälle.
- Televisio on suunniteltu kiinnitettäväksi vaakasuoraan.

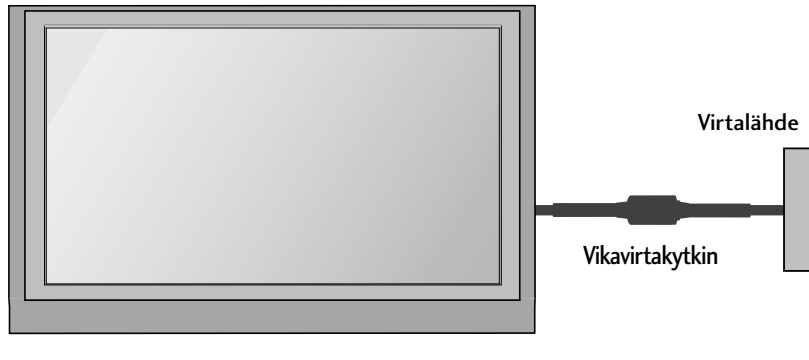

MAADOITUS

Varmista, että sähköiskuilta suojaava maadoitus on yhdistetty. Jos maadoittaminen ei ole mahdollista, pyydä sähköasentajaa asentamaan erillinen vikavirtakytkin. Maadoitusjohtoa ei saa yhdistää kaasuputkiin eikä puhelinverkkoihin.

JALUSTAN ASENTAMINEN

Jätä laitteen jokaisen sivun ja seinän väliin 10 cm tyhjää tilaa, jotta ilma pääsee kiertämään vapaasti.

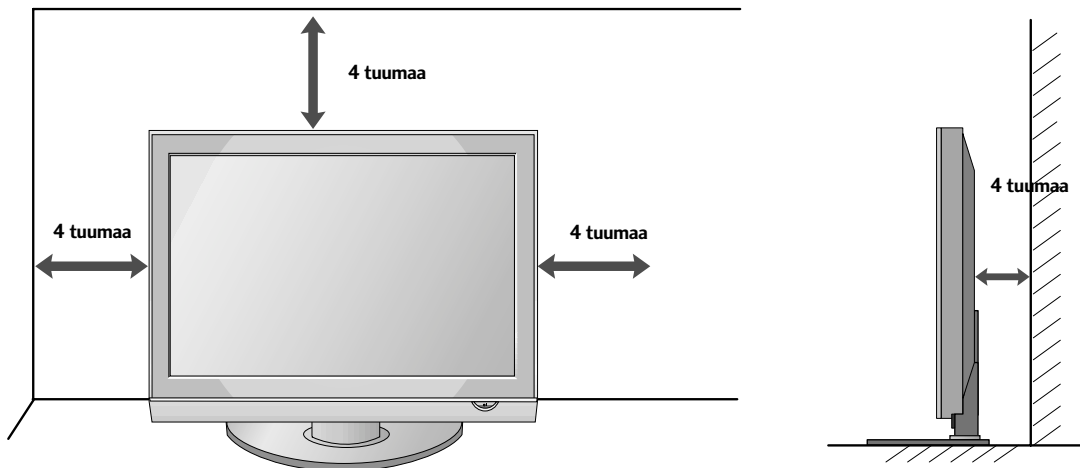

ASENTAMINEN SEINÄLLE: VAAKASUORA ASENNUS

Jätä laitteen jokaisen sivun ja seinän väliin 10 cm tyhjää tilaa, jotta ilma pääsee kiertämään vapaasti. Suosittelemme, että asennat television seinälle LG-merkkisellä seinäkiinnitystelineellä.

VALMISTELU

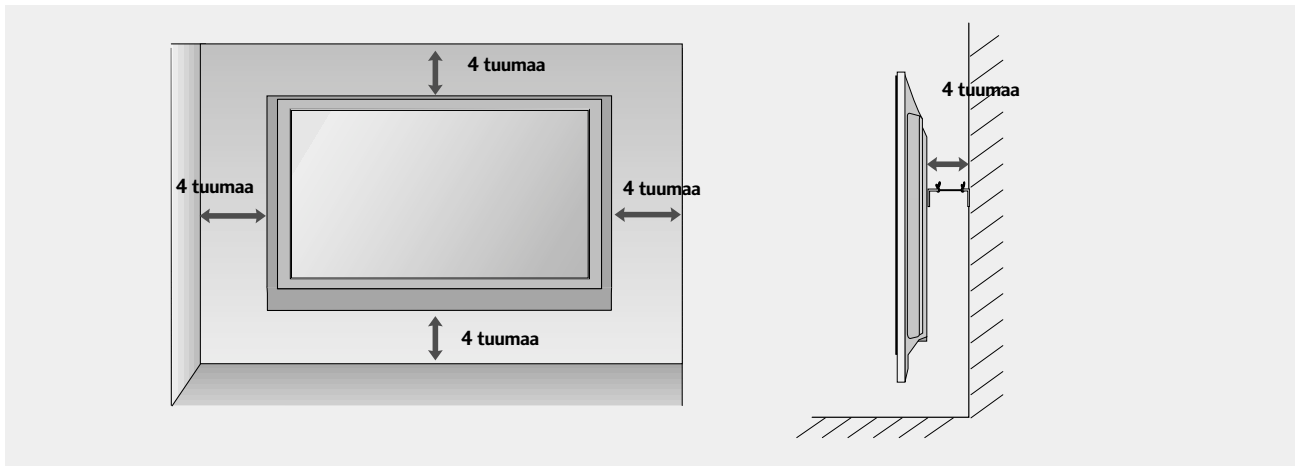
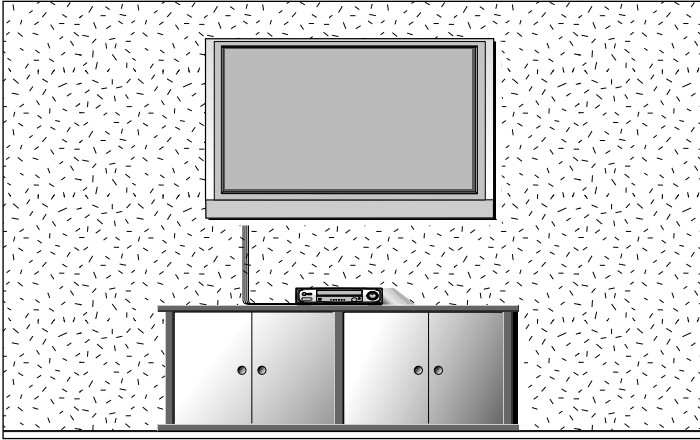

- Älä kytke mitään virtajohtoa pistorasiaan, ennen kuin olet kytkenyt kaikki laitteet toisiinsa. Muuten laitteet voivat vahingoittua.

ANTENNIN KYTKEMINEN

- Suuntaa antenni niin, että kuvasta tulee mahdollisimman hyvä.
- Antennikaapeli ja muunnin on hankittava erikseen.

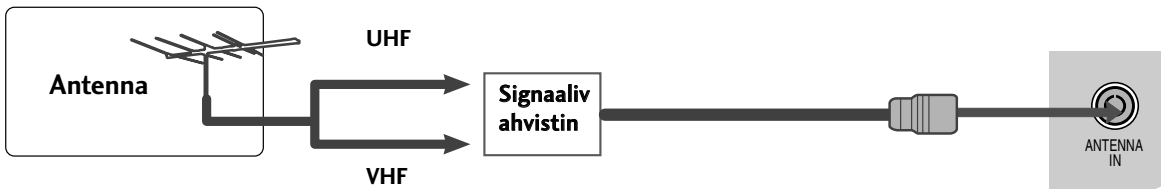
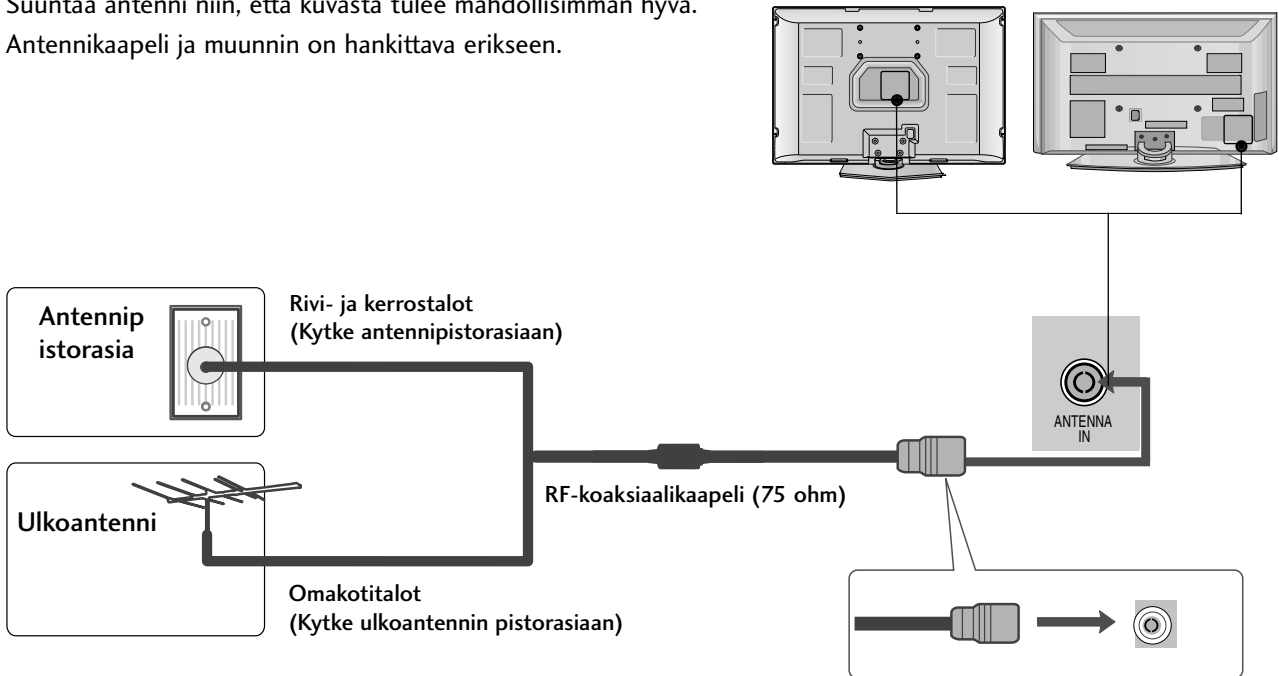

- Jos signaali on heikko, saat paremman kuvan asentamalla anteniin signaalivahvistimen kuvassa näkyvällä tavalla.
- Jos signaali pitää jakaa kahden television kesken, käytä antennisignaalin jakajaa.

ULKOISTEN LAITTEIDEN ASENNUS

- Älä kytke mitään virtajohtoa pistorasiaan, ennen kuin olet kytkenyt kaikki laitteet toisiinsa. Muuten laitteet voivat vahingoittua.
- Kuva saattaa poiketa tv-laitteestasi.

HD-VASTAANOTTIMEN ASENNUS

Kytkeminen komponenttikaapelilla

- 1 Kytke DVD-soittimen videolähtöliitännät (Y, Pb, Pr) television **KOMPONENTTI IN VIDEO** -tuloliitännöihin.
- 2 Kytke DVD-soittimen äänilähtöliitännät television **KOMPONENTTI IN AUDIO** -tuloliitännöihin.
- 3 Kytke virta digitaaliseen kotipäätteeseen. (Katso ohjeet kotipäätteen käsikirjasta.)
- 4 Valitse kaukosäätimen **INPUT** -painikkeella lähteeksi **Komponentti**.

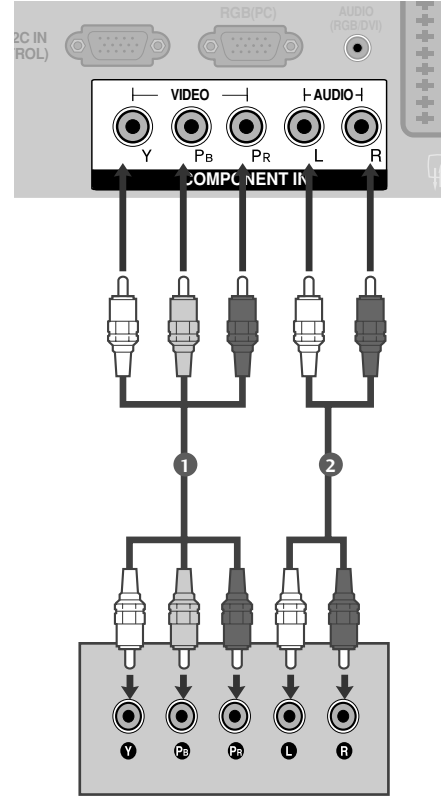

Vain 32PC5***

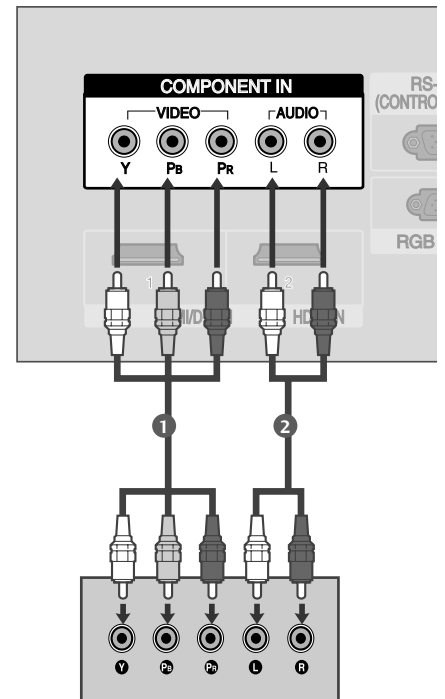

Signaali	Komponentti	HDMI1/DVI, HDMI2 (Vain 42/50PG2***)
480i/576i	Kyllä	Ei
480p/576p	Kyllä	Kyllä
720p/1080i	Kyllä	Kyllä
1080p	Kyllä	Kyllä
	(Vain 50Hz, 60Hz)	(24Hz, 30Hz, 50Hz, 60Hz)

Kytkeminen HDMI kaapelilla

- 1 Kytke digitaalisen kotipäätteen HDMI-lähtöliitännät television **HDMI/DVI IN**-tai **HDMI IN2** (Paitsi 42/50PG1***)-liitännään.
- 2 Valitse kaukosäätimen **INPUT**-painikkeella lähteeksi **HDMI1/DVI**-tai **HDMI2** (Paitsi 42/50PG1***) .
- 3 Kytke virta digitaaliseen kotipäätteeseen. (Katso ohjeet kotipäätteen käsikirjasta.)

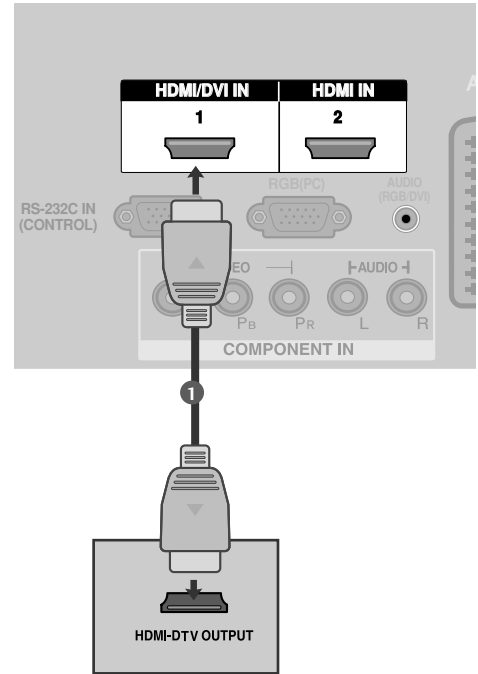

! HUOMAUTUS

- ▶ HDMI-kaapelia käytettäessä televisio voi vastaanottaa samanaikaisesti video- ja äänisignaalia.
- ▶ Jos digitaalinen kotipääte tukee automaattista HDMI-toimintoa, kotipäätteen lähtötarkkuudeksi asetetaan automaattisesti 1280 x 720p.
- ▶ Jos digitaalinen kotipääte ei tue automaattista HDMI:tä, määritä lähtötarkkuus vastaavalla tavalla. Saat parhaan kuvanlaadun säätämällä kotipäätteen lähtötarkkuudeksi 1280 x 720p.

Vain 32PC5***

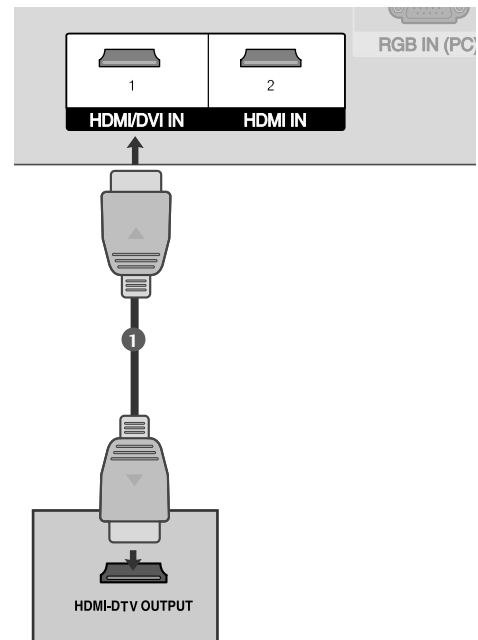

ULKOISTEN LAITTEIDEN ASENNUS

Kytkeminen HDMI-DVI-kaapelilla

Vain 32PC5***

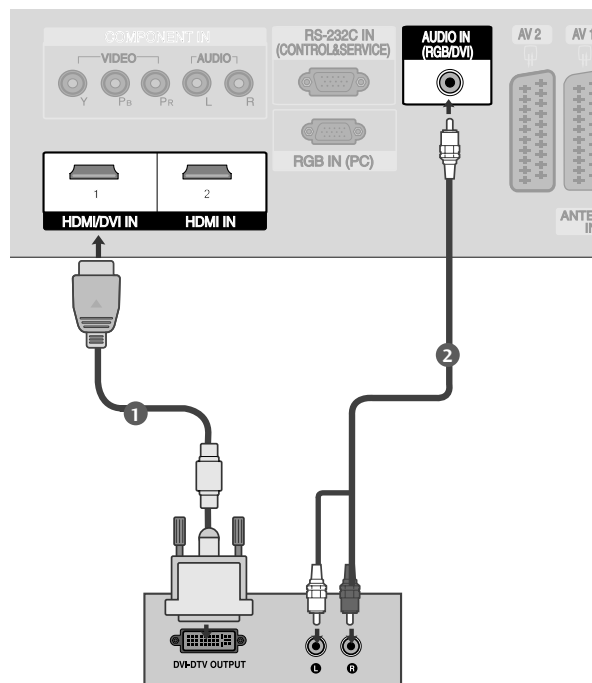
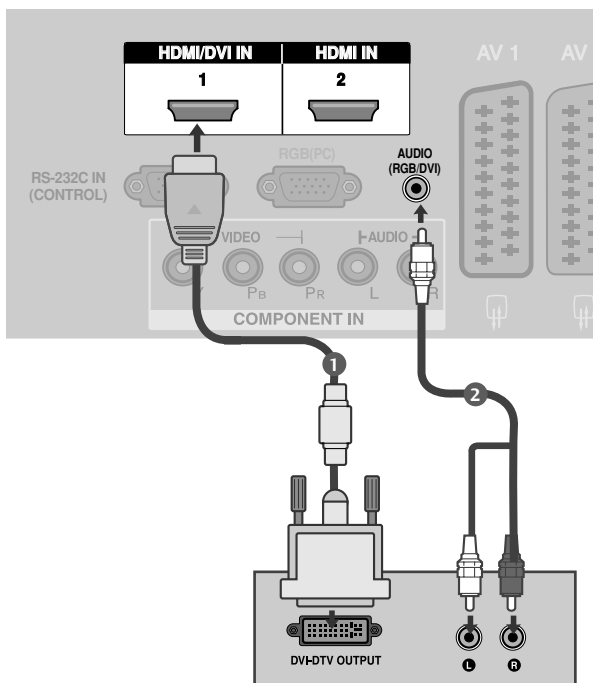

- 1 Kytke digitaalisen kotipäätteen DVI-lähtöliitännät television **HDMI/DVI IN 1** -liitäntään.
- 2 Kytke digitaalisen kotipäätteen äänen (audio)lähtöliitännät television **AUDIO(RGB/DVI)** -liitäntään.
- 3 Kytke virta digitaaliseen kotipäätteeseen. (Katso ohjeet kotipäätteen käsikirjasta.)
- 4 Valitse kaukosäätimen **INPUT**-painikkeella lähteeksi **HDMI1/DVI**.

! HUOMAUTUS

- ▶ HDMI2 (Paitsi 42/50PG1***) -lähde ei tue DVI-lähdettä.
- ▶ Jos kotipäätteessä on DVI-lähtöliitäntä, mutta ei HDMI-lähtöliitäntää, tarvitaan erillinen ääniliitäntä.
- ▶ Jos kotipäätte ei tue automaattista DVI:tä, määritä lähtötarkkuus vastaavalla tavalla.

DVD-SOITTIMEN KYTKEMINEN

Kytkeminen komponenttikaapelilla

- 1 Kytke DVD-soittimen videolähtöliitännät (Y, P_B, P_R) television **COMPONENT IN VIDEO**-tuloliitännöihin.
- 2 Kytke DVD-soittimen äänilähtöliitännät television **COMPONENT IN AUDIO**-tuloliitännöihin.
- 3 Kytke DVD-soittimeen virta ja pane soittimeen DVD-levy.
- 4 Valitse kaukosäätimen **INPUT**-painikkeella läh-teeksi **Komponentti**.
- 5 Katso ohjeita DVD-soittimen käyttöoppaasta.

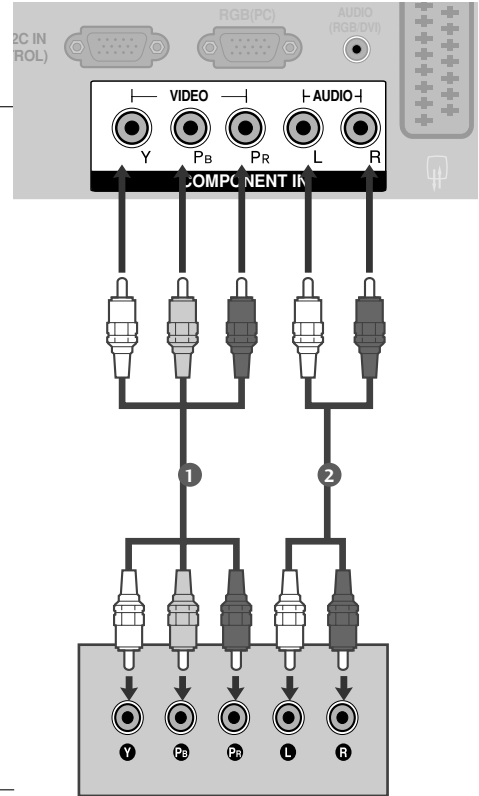

Vain 32PC5***

Komponenttituloliitännät

Saat laadukkaan kuvan, kun kytket DVD-soittimen komponenttituloliitännöihin seuraavalla tavalla.

Television komponenttitulot	Y	P _B	P _R
DVD-soittimen videolähdöt	Y	P _B	P _R
	Y	B-Y	R-Y
	Y	Cb	Cr
	Y	Pb	Pr

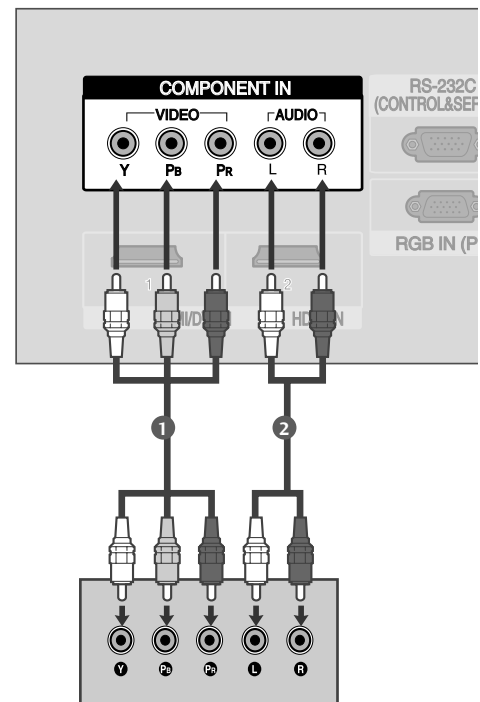

ULKOISTEN LAITTEIDEN ASENNUS

Kytkeminen Scart-kaapelilla

- 1** Kytke DVD-soittimen Scart-liitäntä television **AV1**-Scartliitäntään. Käytä suojattua Scart-kaapelia.
- 2** Kytke DVD-soittimeen virta ja pane soittimeen DVD-levy.
- 3** Valitse kaukosäätimen **INPUT**-painikkeella lähteeksi **AV1**.
Jos videonauhuri on kytketty **AV2**-Scart-liitäntään, valitse lähteeksi **AV2**.
- 4** Katso ohjeita DVD-soittimen käyttöoppaasta.

! HUOMAUTUS

- Jos käytät EURO-scart-kaapelia, käytä suojattua Euro-scart-kaapelia.

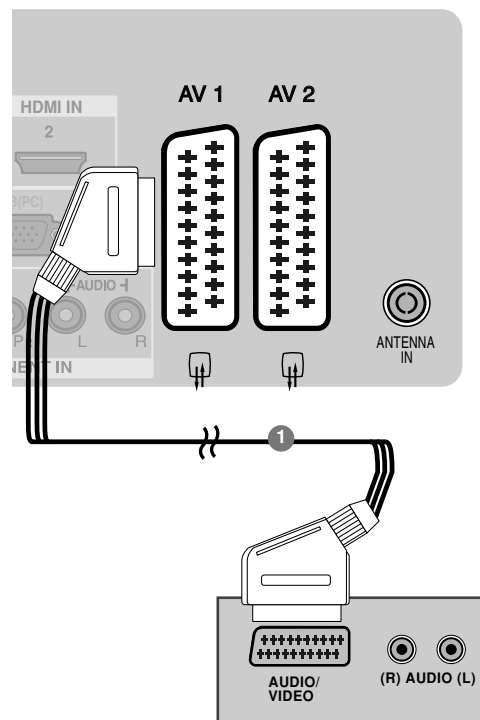

Vain 32PC5***

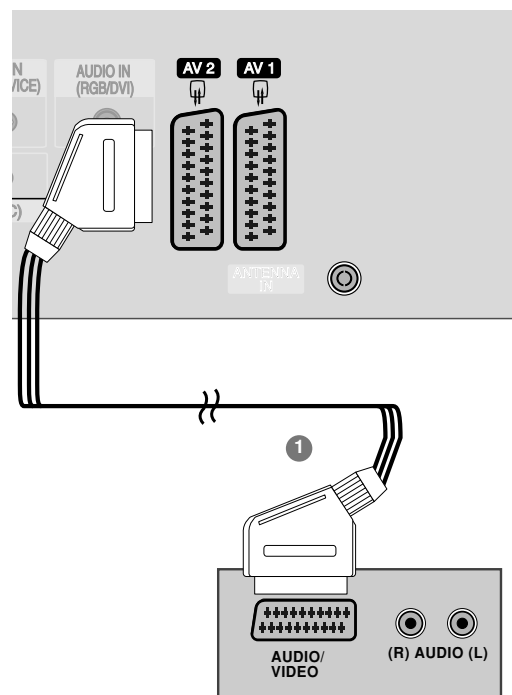

Kytkeminen S-videokaapelilla (Paitsi 42/50PG1***, 32PC5***)

- 1 Kytke DVD-soittimen S-VIDEO-lähtöliitäntä television **S-VIDEO**-tuloliitäntään.
- 2 Kytke DVD-soittimen äänilähtöliitännät television **AUDIO**-tuloliitäntöihin.
- 3 Kytke DVD-soittimeen virta ja pane soittimeen DVD-levy.
- 4 Valitse kaukosäätimen **INPUT**-painikkeella lähteeksi **AV 3**.
- 5 Lisätietoja on DVD-soittimen käyttöohjeessa.

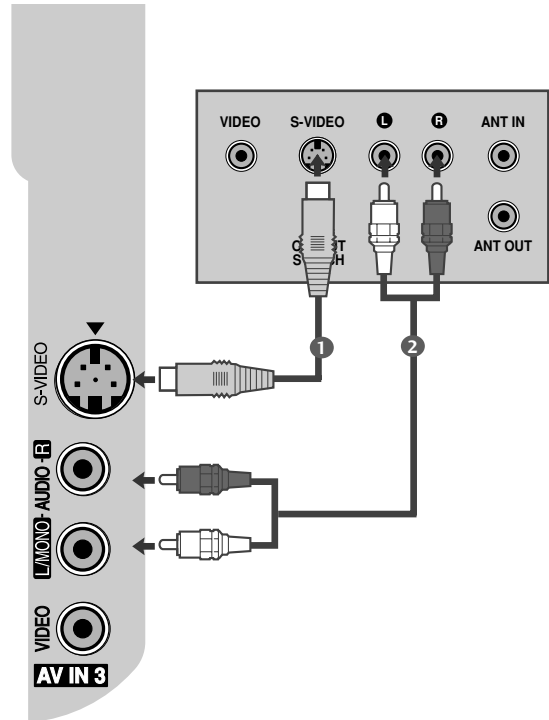

ULKOISTEN LAITTEIDEN ASENNUS

Kytkeminen HDMI kaapelilla

- 1 Kytke DVD-soittimen HDMI-lähtöliitännät television **HDMI1/DVI IN** -tai **HDMI IN2** (Paitsi 42/50PG1***)-liitännään.
- 2 Valitse kaukosäätimen **INPUT**-painikkeella läh-teeksi **HDMI1/DVI**-tai **HDMI2**(Paitsi 42/50PG1***).
- 3 Katso ohjeita DVD-soittimen käyttöoppaasta.

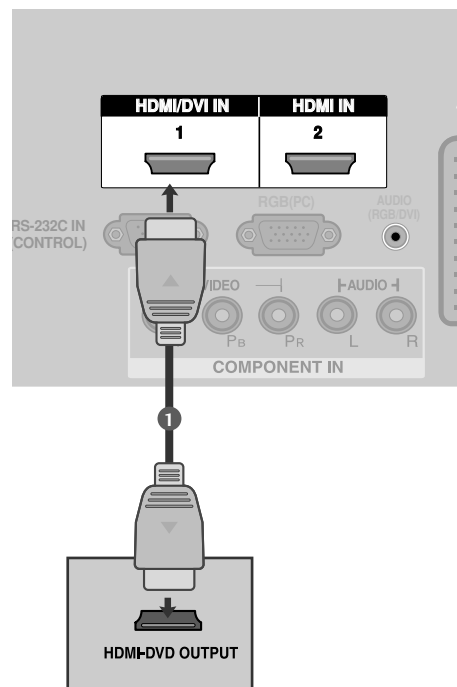

! HUOMAUTUS

- ▶ HDMI-kaapelia käytettäessä televisio voi vastaanottaa samanaikaisesti video- ja äänisignaalia.
- ▶ Jos DVD-soitin tukee automaattista HDMI-toimintoa, DVD-soittimen lähtötarkkuudeksi asetetaan automaattisesti 1280 x 720p.
- ▶ Jos DVD-soitin ei tue automaattista HDMI:tä, määritä lähtötarkkuus vastaavalla tavalla. Saat parhaan kuvanlaadun säätämällä DVD-soittimen lähtötarkkuudeksi 1280 x 720p.

Vain 32PC5***

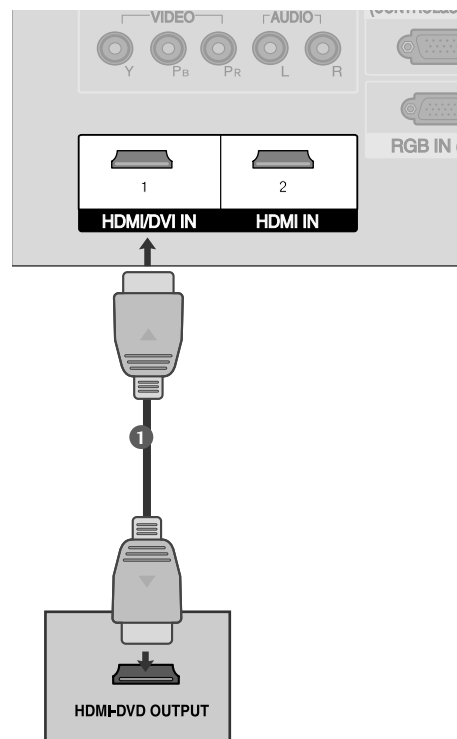

VIDEONAUHURIN KYTKEMINEN

- Jätä videonauhurin ja television väliin tilaa, jotta kuvassa ei näy kohinaa (häiriötä).
- Pysäytyskuva saadaan yleensä videonauhurista. Jos käytetään kuvasuhdetta 4:3, kuvaruudun sivuissa olevat liikkumattomat alueet voivat jäädä näkyviin.

Kytkeminen antennikaapelilla

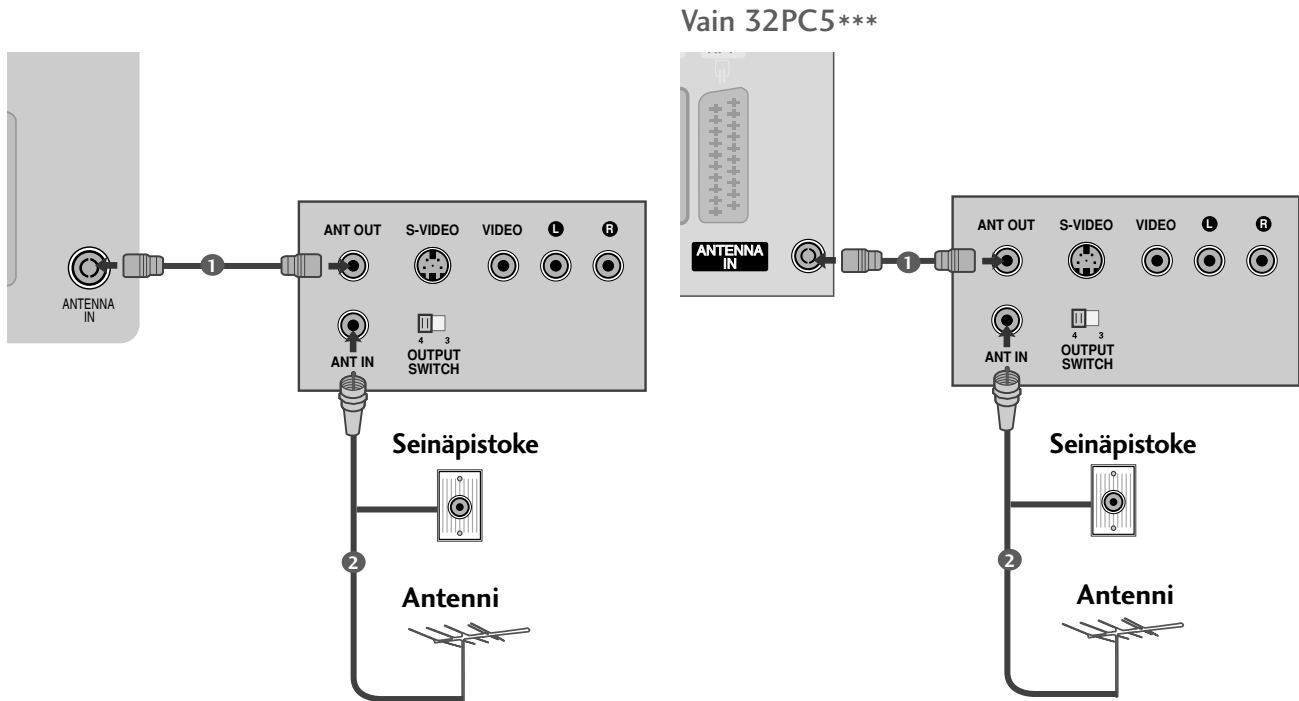

- 1 Kytke videonauhurin **ANT OUT** -lähtöliitäntä tele-vision **ANTENNA IN** -tuloliitäntään.
- 2 Kytke antennikaapeli videonauhurin **ANT IN** -tuloliitäntään.
- 3 Paina videonauhurin **PLAY**-painiketta ja etsi sopi-va ohjelma.

ULKOISTEN LAITTEIDEN ASENNUS

Kytkeminen Scart-kaapelilla

- 1 Kytke videonauhurin Scart-liitäntä television AV1-Scart-liitäntään. Käytä suojattua Scart-kaapelia.
- 2 Pane kasetti videonauhuriin ja paina videonauhurin PLAY-painiketta. (Katso videonauhurin käyttöopas-ta.)
- 3 Valitse kaukosäätimen INPUT-painikkeella lähteeksi AV1.

Jos videonauhuri on kytketty AV2-Scart-liitäntään, valitse lähteeksi AV2.

! HUOMAUTUS

- Jos käytät EURO-scart-kaapelia, käytä suojattua Euro-scart-kaapelia.

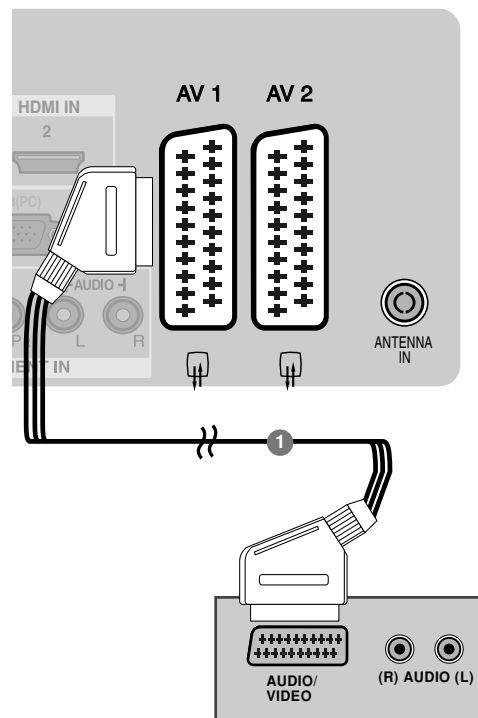

Vain 32PC5***

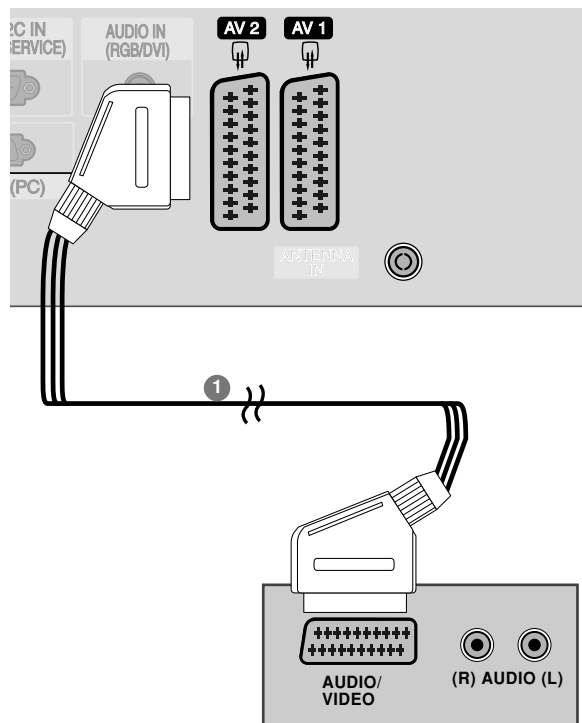

Kytkeminen RCA-kaapelilla (Paitsi 42/50PG1***, 32PC5***)

- 1 Kytke äänikaapeli television ja videonauhurin **AUDIO/VIDEO**-liitäntöihin. Huomioi liittimien värit. (Video = keltainen, vasen äänikanava = valkoinen ja oikea äänikanava = punainen)
- 2 Pane kasetti videonauhuriin ja paina videonauhurin **PLAY (TOISTO)** -painiketta. (Katso videonauhurin käyt-töopasta.)
- 3 Valitse kaukosäätimen **INPUT**-painikkeella **AV3** lähteeksi.

! HUOMAUTUS

- Jos videonauhurista tulee monoääni, kytke sen audiokaapeli television **AUDIO L/MONO** -liitäntään.

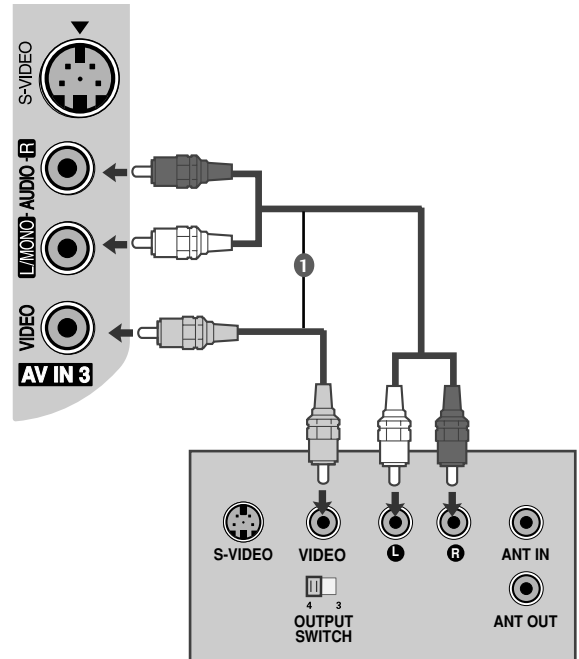

ULKOISTEN LAITTEIDEN ASENNUS

Kytkeminen S-videokaapelilla (Paitsi 42/50PG1***, 32PC5***)

- 1 Kytke videonauhurin S-VIDEO-lähtöliitäntä television S-VIDEO-tuloliitäntään. Kuvanlaatu paranee verrattuna siihen, että tavallinen videonauhuri kytkettäisiin videoliitäntään.
- 2 Kytke äänikaapeli television ja videonauhurin AUDIO-liitäntöihin.
- 3 Pane kasetti videonauhuriin ja paina videonauhurin PLAY-painiketta. (Katso videonauhurin käyttöopasta.)
- 4 Valitse kaukosäätimen INPUT-painikkeella lähteeksi AV3 .

! HUOMAUTUS

- ▶ Jos S-videonauhuri on kytketty sekä S-VIDEO- että VIDEO-liitäntään, signaali voidaan vastaanottaa ainoastaan lähteestä S-VIDEO.

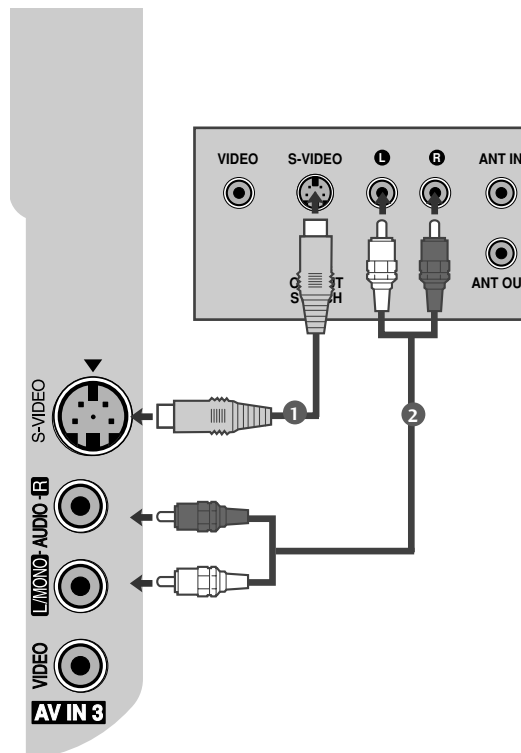

MUUN AV-LÄHTEEN ASENNUS (Paitsi 42/50PG1***, 32PC5***)

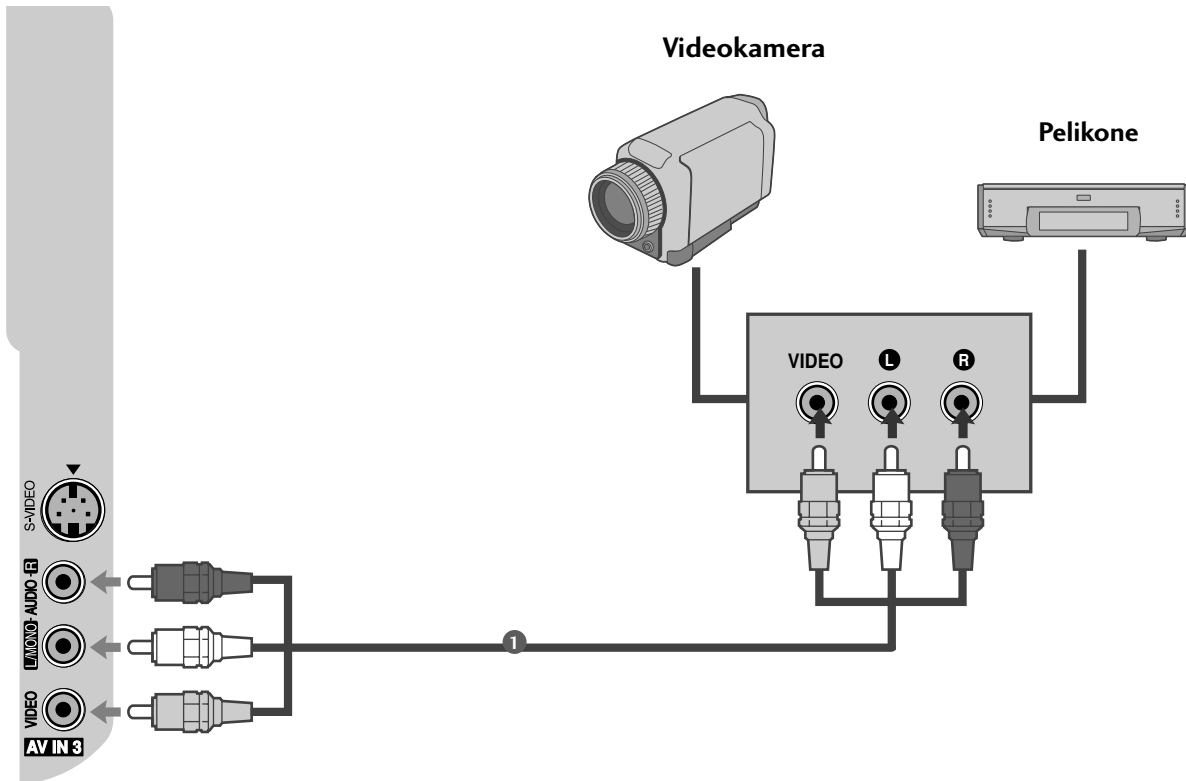

- 1 Kytke äänikaapeli television ja videonauhurin **AUDIO/VIDEO**-liitäntöihin. Huomioi liittimien värit. (Video = keltainen, vasen äänikanava = valkoinen ja oikea äänikanava = punainen)
- 2 Valitse kaukosäätimen **INPUT** -painikkeella lähteeksi **AV3**.
- 3 Valitse ulkoisen laitteen toimintoja. Katso ulkoisen laitteen käyttöopasta.

ULKOISTEN LAITTEIDEN ASENNUS

TIETOKONEEN KYTKEMINEN

Tässä televisiossa on Kytke ja käytä -ominaisuus, joten tietokone mukautuu television asetuksiin automaattisesti.

Kytkeminen 15-nastaisella D-sub-kaapelilla

Vain 32PC5***

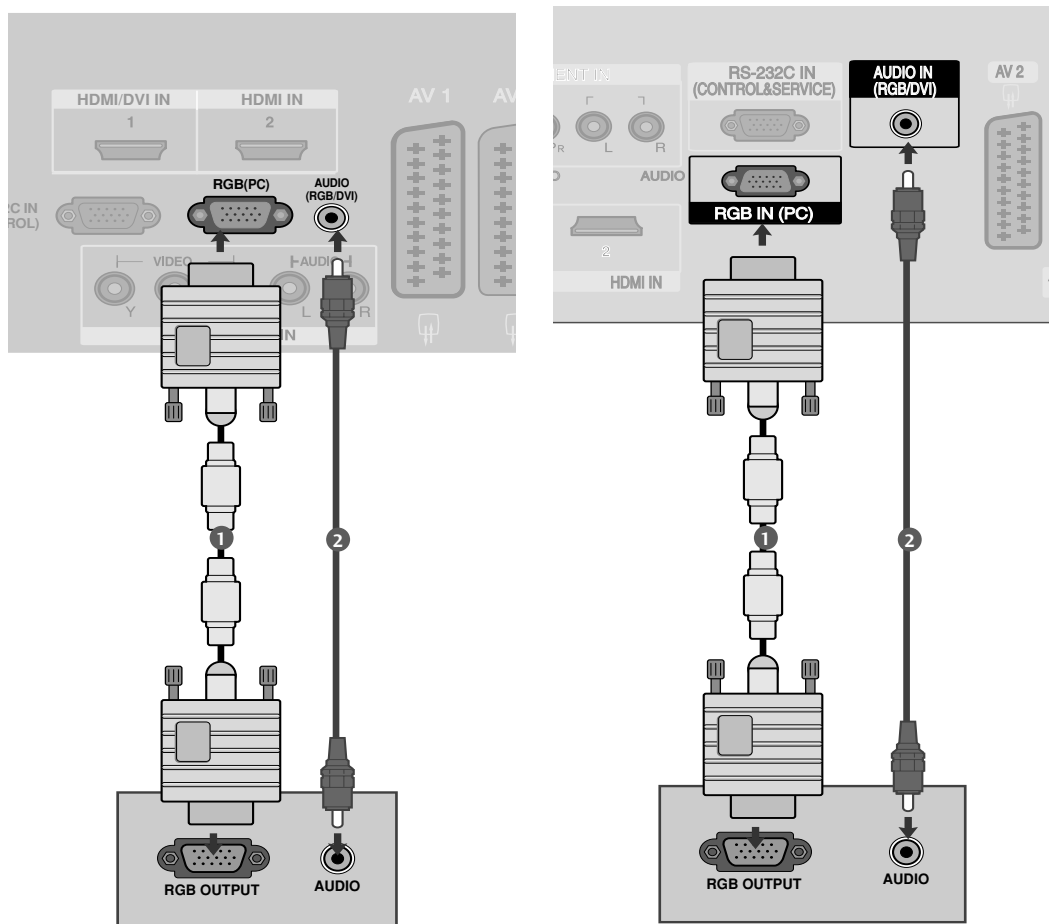

- 1 Kytke RGB-soittimen PC-lähtöliitäntä television **RGB (PC)** tuloliitäntään.

- 2 Kytke PC-soittimen äänilähtöliitännät television **AUDIO**-tuloliitäntöihin.

- 3 Kytke tietokoneeseen virta.

- 4 Valitse kaukosäätimen **INPUT**-painikkeella lähteeksi **RGB PC**.

! HUOMAUTUS

- ▶ Voit nauttia elävästä kuvasta ja äänestä yhdistämällä tietokoneen televisioon.
- ▶ Vältä jättämästä liikkumatonta kuvaa televisioruutuun pitkäksi ajaksi. Liikkumaton kuva voi palaa näyttöön pysyvästi. Käytä aina näytönsäästäjä, kun se on mahdollista.
- ▶ Yhdistä tietokone television RGB (PC) -liitäntään. Säädä tietokoneen lähtötarkkuutta.
- ▶ Tietokonetilassa voi esiintyä kohinaa ja pystykuviota sekä kontrastin tai kirkkauden häiriöitä käytettäessä joitakin tarkkuuksia. Säädä tällöin tietokonetilaa tarkkuutta, virkistystaajuutta, kirkkautta tai kontrastia, kunnes kuva on selkeä. Jos tietokoneen näytönohjaimen virkistystaajuutta ei voi säätää, vaihda tietokoneen näytönohjeita tai ota yhteys näytönohjaimen valmistajaan.
- ▶ Synkronointisignaali voidaan valita erikseen vaaka- ja pystytaajuuksia varten.
- ▶ Suosittelemme asetuksia 1024 x 768, 60Hz (32PC5*** VGA-plasmatelevisiomallit) 1024 x 768, 60 Hz (42PG1***, 42PG2*** XGA-plasmatelevisiomallit) / 1 360 x 768, 60 Hz (50PG1***, 50PG2***) PC-tilassa. Niillä saavutetaan paras kuvanlaatu.
- ▶ Jos tietokoneen tarkkuus on yli SXGA, televisioon ei tule kuvaa.
- ▶ Kytke tietokoneen äänikaapeli television AUDIO INPUT -liitäntöihin. Television mukana ei toimiteta kaapeleita.
- ▶ Jos käytettävä RGB-tietokonekaapeli on liian pitkä, voi aiheutua kohinaa. On suositeltavaa käyttää alle 5 metrin kaapelia. Se varmistaa parhaan kuvanlaadun.

Tuettu näyttötarkkuus

vain RGB-PC -tilassa

Tarkkuus	Vaakataajuus (kHz)	Pystytaajuus (Hz)
640x350	31,468	70,09
720x400	31,469	70,09
640x480	31,469	59,94
800x600	37,879	60,317
848x480	29,514	59,75
852x480	32	60,491
1024x768	48,363	60,004
1280x768	47,776	59,87
1360x768	47,720	59,799

Vain 50PG1***, 50PG2***

Vain 32PC5***

vain HDMI-DTV-tilassa

Tarkkuus	Vaakataajuus (kHz)	Pystytaajuus (Hz)
720x480	31,47 31,50	59,94 60,00
720x576	31,25	50,00
1280x720	44,96 45,00 37,50	59,94 60,00 50,00
1920x1080i	33,72 33,75 28,125	59,94 60,00 50,00
1920x1080p	67,432 67,5 56,250 27 33,75	59,94 60 50 24 30

ULKOISTEN LAITTEIDEN ASENNUS

Kuvaruudun asetukset PC-tilassa

Automaattinen asetus (vain RGB [PC] -tilassa)

Tämä toiminto säättää kuvan sijainnin automaattisesti ja vähentää kuvan värinää. Jos kuva ei ole säätämisen jälkeenkään aivan moitteeton, televi-siossa ei ole vikaa, vaan se tarvitsee lisäsäätämistä.

Automaattinen asetus

Tämä toiminto säättää sijainnin näytössä, kellon ja kellon vaiheen automaattisesti. Kuva poistuu näytöstä muutamaksi sekunniksi, kun asetuksia määritetään automaattisesti.

1 Paina **MENU**-näppäintä ja sitten \wedge / \vee -näppäintä valitaksesi **Kuva**-valikko.

2 Paina \triangleright -näppäintä ja sen paina \wedge / \vee -näppäintä ja valitse **Näyttö**.

3 Paina \triangleright -näppäintä ja sen paina \wedge / \vee -näppäintä ja valitse **Autom. asetukset**.

4 Käynnistä **Autom. asetukset** määrittys \triangleright -painikkeella.

- Kun **Autom. asetukset** määrittys on valmis, näkyviin tulee **OK**.
- Jos kuvan sijainti ei ole vielä oikea, valitse automaattisäättö uudelleen.

- Jos kuvaa tarvitsee säätää RGB (PC)-tilassa tehdyn automaattisäädön jälkeen, valitse **Man. asetukset** -toiminto.

5 PPalaa normaaliin tv-näyttöön painamalla **MENU** -painiketta. Palaa edelliseen valikkonäyttöön painamalla **RETURN**-painiketta.

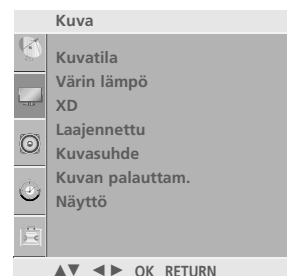

1



2



3 4

Man. asetukset (Näytön asetukset Vaihe, Kello ja Ikkunan sijainti) (vain RGB [PC] -tilassa)

Jos kuva ei ole selkeä automaattisäädön jälkeen ja jos teksti näyttää edelleen väriävänä, säädä kuvan vaihteistusta manuaalisesti.

Kuvan kokoa muutetaan **Kello** -asetuksilla.

Phase (Vaihe)- tai Clock (Kello) -toiminto ei ole mahdollinen KOMPONENTTI (480i/480p/576i/576p/720p/1080i/1080p), HDMI (480p/576p/720p/1080i/1080p)-tilassa.

Kello : Tämä toiminto poistaa kuvan taustalta pystysuorat juovat tai raidat. Samalla kuvan pystymitta muuttuu.

Vaihe : Tämä toiminto poistaa vaakasuoran kohinan sekä muuttaa merkit selviksi tai teräväksi.

- 1 Paina **MENU**-näppäintä ja sitten \wedge / \vee -näppäintä valitaksesi **Kuva**-valikko.
- 2 Paina \triangleright -näppäintä ja sen paina \wedge / \vee -näppäintä ja valitse **Näyttö**.
- 3 Paina \triangleright -näppäintä ja sen paina \wedge / \vee -näppäintä ja valitse **Man. asetukset**.
- 4 Paina \triangleright -näppäintä ja sen paina \wedge / \vee -näppäintä ja valitse **Vaihe, Kello, Vaaka-as.** tai **Pysty-as.**
- 5 Paina $\triangleleft / \triangleright$ -näppäintä säädön tekemiseksi.
- 6 Palaa normaaliin tv-näyttöön painamalla **MENU** -painiketta. Palaa edelliseen valikkonäyttöön painamalla **RETURN**-painiketta.

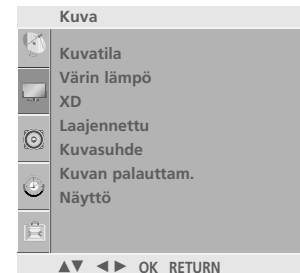

1

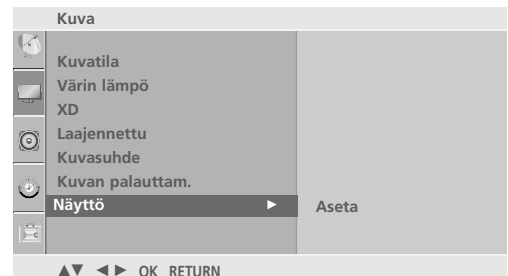

2

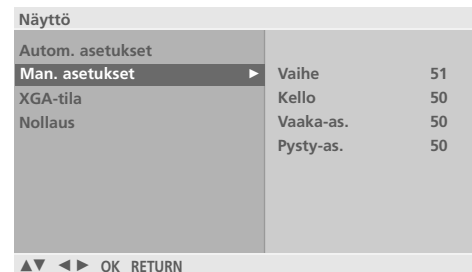

3 4 5

ULKOISTEN LAITTEIDEN ASENNUS

XGA/VGA -laajakuvatilan valitseminen (Vain 50PG1***, 50PG2***, 32PC5***)

Tämä ominaisuus ei ole käytettävissä kaikissa malleissa.

Näet normaalin kuvan valitsemalla RGB-tilan tarkkuutta vastaavan XGA/VGA -tilan.

Tämä toiminto on käytettävissä RGB[PC]-tilassa.

1 Paina **MENU**-näppäintä ja sitten \wedge/\vee -näppäintä valitaksesi **Kuva**-valikko.

2 Paina \triangleright -näppäintä ja sen paina \wedge/\vee -näppäintä ja valitse **Näyttö**.

3 Paina \triangleright -näppäintä ja sen paina \wedge/\vee -näppäintä ja valitse **XGA/VGA -tila**.

4 Paina \triangleright -painiketta ja valitse sitten \wedge/\vee -painikkeella XGA/VGA -tilan tarkkuus .

5 Palaa normaaliin tv-näyttöön painamalla **MENU** -painiketta. Palaa edelliseen valikkonäyttöön painamalla **RETURN**-painiketta.

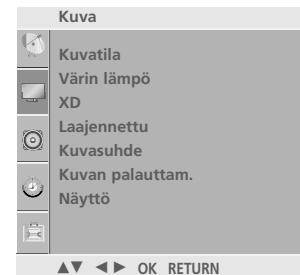

1



2

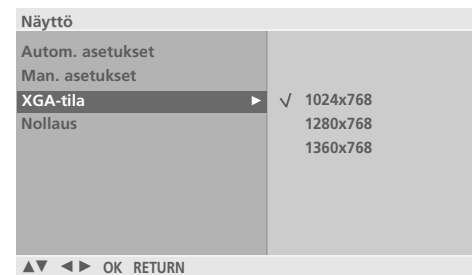

3 4

* Vain VGA -tila

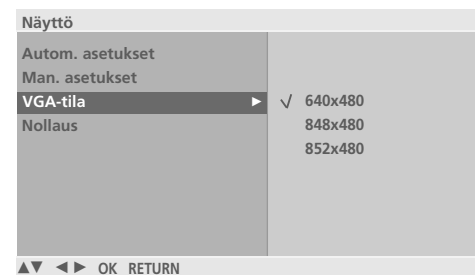

3 4

Alustetaan (palautus tehdasasetuksiin)

Tämä toiminto on käytettävissä nykyisessä tilassa.
Se kumoaa asetuksiin tehdyt muutokset.

- 1 Paina **MENU**-näppäintä ja sitten \wedge / \vee -näppäintä valitaksesi **Kuva**-valikko.
- 2 Paina \triangleright -näppäintä ja sen paina \wedge / \vee -näppäintä ja valitse **Näyttö**.
- 3 Paina \triangleright -näppäintä ja sen paina \wedge / \vee -näppäintä ja valitse **Nollaus**.
- 4 Paina \triangleright -näppäintä.
- 5 Palaa normaaliin tv-näyttöön painamalla **MENU** -painiketta. Palaa edelliseen valikkonäyttöön painamalla **RETURN**-painiketta.

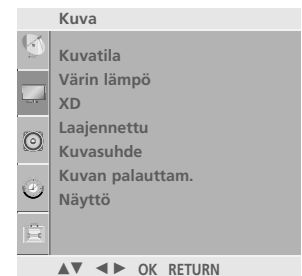

1



2



3 4

TELEVISION KATSELU / KANAVIEN HALLINTA

KAUKOSÄÄTIMEN NÄPPÄINTOIMINNOT (VAIN 42/50PG2***)

Kun käytät kaukosäädintä, kohdista se televisiossa olevaan kaukosäätimen vastaanottimeen.



RATIO Valitsee halutun kuvasuhteen.

SOUND Sopivan äänen valitseminen katseltavan ohjelman mukaan.

POWER Kytkee virran, jos televisio on valmiustilassa, tai valitsee valmiustilan, jos virta on katkaistu.

PICTURE Säättää tehdasasetetun kuvan tilan mukaisesti.

INPUT Ulkoisen lähteen vaihtoehdot vaihtuvat peräkkäin. Käynnistää laitteen valmiustilasta.

Q.MENU (PIKAVALIKKO) Valitse haluamasi pikavalikkolähde.

MENU Avaa valikon. Tyhjentää kuvaruutunäytön ja palaa kaikista valikoista television katseluun.

SIMPLINK Televisioon liitettyjen AV-laitteiden luettelon näyttö. Tämän painikkeen avulla voit tuoda näyttöön Simplink-valikon tai poistaa sen näytöstä.

RETURN (PALJU) Tämän avulla käyttäjä voi palata yhden vaiheen taaksepäin vuorovaikutteisessa sovelluksessa tai muussa käyttäjätoiminnossa.

1 TELETEXT-painikkeet Näillä painikkeilla ohjataan tekstitelevision toimintaa. Lisätietoja on kohdassa 'Tekstitelevisio'.

AV MODE (AV-TILA) Tämän avulla voit valita ja määrittää kuvia sekä ääniä AV-laitteita kytkettäessä.

VÄRILLISET PAINIKKEET Näitä painiketta tarvitaan käytettäessä tekstitelevisiota (vain TELETEXT-malleissa) tai Kanavien järjestelytoimintoa.



PEUKALOSAUVA (ylös/alas/vasemmalle/oikealle) Voit siirtyä näytössä näkyvissä valikoissa ja säätää asetuksia.

OK Vahvistaa valinnan tai näyttää nykyisen tilan.

VOLUME +/- Säätää äänenvoimakkuutta.

FAV Näyttää valitun suosikkiohjelman.

MUTE Mykistää äänen tai poistaa mykistykseen

Programme Valitsee ohjelman.
^ / v

0~9 number button Valitsevat ohjelman.
Valitsevat valikosta numeroidun vaihtoehdon.

LIST Näyttää ohjelmataulukon.

Q.VIEW Palaa viimeksi katseltuun ohjelmaan.

VCR:n ja DVD:n ohjaus-painikkeet Ohjaa joidenkin videonauhureiden ja DVD-soittimien toimintaa.
Ohjaa liitettyjä AV-laitteita ^ / v / < / > , OK- ja ►, ■, II, ◀◀- ja ▶▶-painikkeilla.
(Painike ● ei tarjoa tällaisia toimintoja.)

Paristojen asentaminen

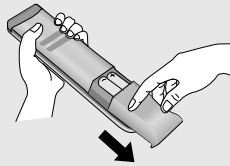

- Avaa kaukosäätimen takaosassa olevan paristolokeron kansi.
- Aseta kaksi 1,5 voltin AAA-kokoista paristoa oikeinpäin (plus- ja miinusmerkit kohdakkain). Älä käytä vanhoja tai käytettyjä paristoja uusien kanssa.
- Sulje kansi.

TELEVISION KATSELU / KANAVIEN HALLINTA

KAUKOSÄÄTIMEN NÄPPÄINTOIMINNOT (PAITSI 42/50PG2***)

Kun käytät kaukosäädintä, kohdista se televisiossa olevaan kaukosäätimen vastaanottimeen.

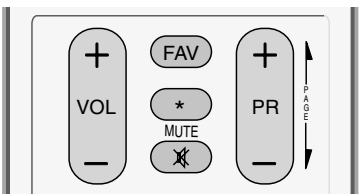
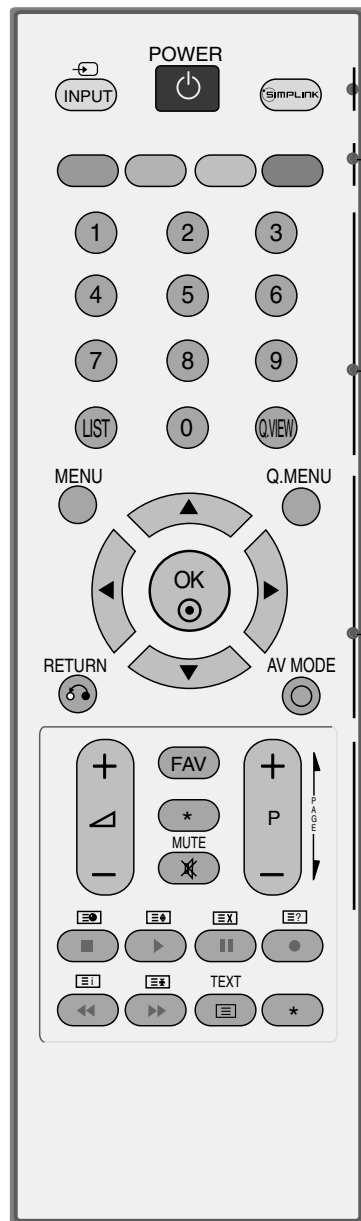

POWER Kytkee virran, jos televisio on valmiustilassa, tai valitsee valmiustilan, jos virta on katkaistu.

INPUT Ulkoisen lähteen vaihtoehdot vaihtuvat peräkkäin. Käynnistää laitteen valmiustilasta.

SIMPLINK Televisioon liitettyjen AV-laitteiden luettelon näyttö. Tämän painikkeen avulla voit tuoda näyttöön Simplink-valikon tai poistaa sen näytöstä.

VÄRILLISET PAINIKKEET Näitä painiketta tarvitaan käytettäessä tekstitelevisiota (vain TELETEXT-malleissa) tai Kanavien järjestelytoimintoa.

0~9 number button Valitsevat ohjelman.
Valitsevat valikosta numeroidun vaihtoehdon.

LIST Näyttää ohjelmataulukon.

Q.VIEW Palaa viimeksi katseltuun ohjelmaan.

MENU Avaa valikon.
Tyhjentää kuvaruutunäytön ja palaa kaikista valikoista television katseluun.

RETURN Tämän avulla käyttäjä voi palata yhden vaiheen taaksepäin vuorovaikutteisessa sovelluksessa tai muussa käyttäjätoiminnossa.

Q.MENU (PIKAVALIKKO) Valitse haluamasi pikavalikkolähde.

AV MODE (AV-TILA) Tämän avulla voit valita ja määrittää kuvia sekä ääniä AV-laitteita kytkettäessä.

PEUKALOSAUVA (ylös/alas/vasem malle/oikealle) Voit siirtyä näytössä näkyvissä valikoissa ja säätää asetuksia.

OK Vahvistaa valinnan tai näyttää nykyisen tilan.

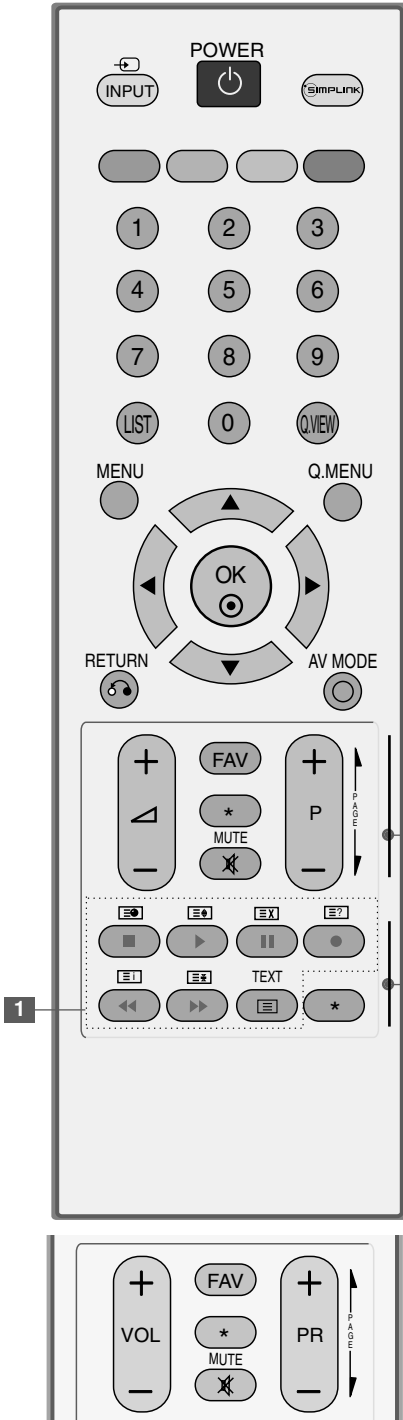

1 **TELETEXT-** Näillä painikkeilla ohjataan tekstitelevision toimintaa.
painikkeet Lisätietoja on kohdassa 'Tekstitelevisio'.

VOLUME +/- Säätää äänenvoimakkuutta.

MUTE Mykistää äänen tai poistaa mykistysten

* EI TOIMINTO

FAV Näyttää valitun suosikkiohjelman.

Programme +/- Valitsee ohjelman.

PAGE UP/DOWN Siirtyy yhdestä näytön ruudusta seuraavaan.
(EDELLINEN SIVU / SEURAAVA SIVU)

VCR:n ja DVD:n Ohjaa joidenkin videonauhureiden ja DVD-soittimien
ohjaus- toimintaa.

painikkeet Ohjaa liitettyjä AV-laitteita ^ / v / < / > , OK- ja ►, ■, ||, ◀◀- ja ▶▶-painikkeilla.
(Painike ● ei tarjoa tällaisia toimintoja.)

* EI TOIMINTO

Paristojen asentaminen

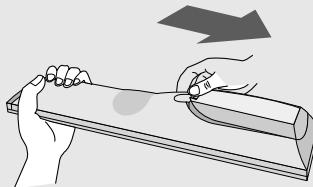

- Avaa kaukosäätimen takaosassa olevan paristolokeron kansi.
- Aseta kaksi 1,5 voltin AAA-kokoista paristoa oikeinpäin (plus- ja miinusmerkit kohdakkain). Älä käytä vanhoja tai käytettyjä paristoja uusien kanssa.
- Sulje kansi.

TELEVISION KÄYNNISTÄMINEN

Voit hyödyntää television ominaisuuksia, kun käynnistät sen.

- 1 Kytke ensin virtajohto oikein.
Televisio siirtyy tällöin valmiustilaan.
 - Voit käynnistää valmiustilassa olevan television painamalla television $\odot/|$, **INPUT**, **P ▲ / ▼** (tai **PR ▲ / ▼**) -painiketta tai painamalla kaukosäätimen **POWER**, **INPUT**, **P ^ / v** (tai **P +/-** tai **PR +/-**), **NUMBER(0~9)** tai **NUMBER**.

Aloitusopas

Jos OSD (Kuvaruutunäyttö) on näkyvässä television käynnistämisen jälkeen, voit säätää **Kieli(Language)**, **Helyszin**, **Maa**, **Automaattinen haku** -asetuksia.

HUOMAUTUS:

- a. Jos painikkeita ei paineta, kuvaruutunäyttö häviää automaattisesti noin 40 sekunnin kuluttua.
- b. "In-Store" ("Kauppa") -tila on tarkoitettu esittelykäyttöön eikä yleiseen kuluttajakäyttöön.
- c. Home (Koti) -tila on paras asetus kotiympäristöön, ja se on myös television oletustila.
- e. In-Store (Myymälä) -tila on paras asetus myymäläympäristöön.
Jos kuvanlaatua muokataan, In-Store (Myymälä) -tila palauttaa tehdasasetetun kuvanlaadun tietyn ajanjakson jälkeen.
- e. Voit vaihtaa tilaa (Home, In-Store) valitsemalla Asetus-valikosta Factory Reset (Tehdasasetusten palautus).

KANAVAN VALITSEMINEN

- 1 Valitse kanava **P ^ / v** (tai **P +/-** tai **PR +/-**) painikkeella tai numeropainikkeilla.

ÄÄNENVOIMAKKUUDEN SÄÄTÄMINEN

- 1 Säädä äänenvoimakkuus \triangleleft **+/-** (tai **VOL +/-**) -painikkeella.
- 2 Jos haluat mykistää äänen, paina **MUTE** -painiketta.
- 3 Saat äänen jälleen kuulumaan painamalla **MUTE** tai \triangleleft **+/-** (tai **VOL +/-**) -painiketta.

PIKAVALIKKO

Näytössä näkyvä valikko ja tämän käyttöoppaan kuvat voivat olla hieman erilaisia.

Q.Menu (Pikavalikko) on mahdollisesti usein käytettävien toimintojen valikko.

- **Kuvasuhde:** Valitsee halutun kuvasuhteen. Valitse Zoom Setting (Zoomausasetukset) - asetuksiksi 4:9, Zoom1 ja Zoom2 Ratio (Kuvasuhde) -valikosta. Zoomausasetuksen valitsemisen jälkeen näyttö palaa pikavalikkoon.
- **Virrnsäästö :** Säättää näytön kirkkautta television virrankulutuksen vähentämiseksi.
- **Kuvatila :** Valitsee haluamasi kuvatilan.
- **Äänitila :** Tämän toiminnon avulla voit valita automaattisesti katsottavien kuvien kanssa parhaiten sopivan ääniyhdistelmän. Valitse haluamasi äänitila.
- **Moniääni :** Valitsee äänisignaalin ulostulon.
- **Kanavien käsittely :** Muokkaa tallennettuja ohjelmia. Ohjelmia voidaan poistaa, kopioida, siirtää tai ohittaa.
- **Uniajastin :** Valitsee uniajastimen.

(Vain 32PC5***)

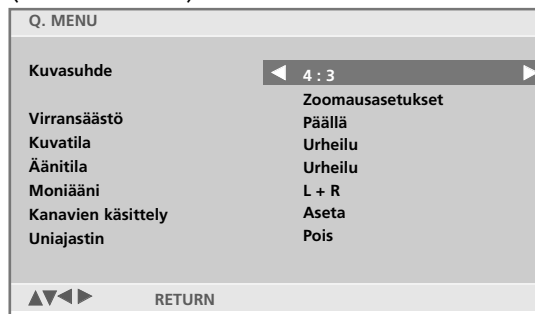
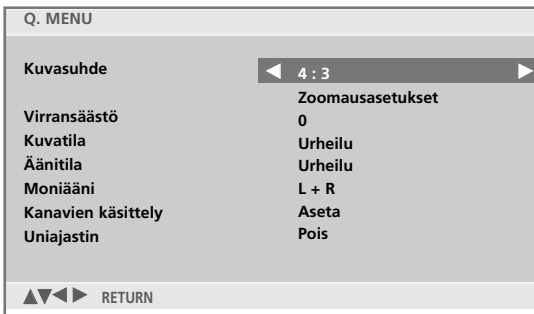

- 1 Paina **Q.MENU**-painiketta ja selaa valikkoja painamalla \wedge / \vee -painiketta.
- 2 Voit valita haluamasi lähteen \lt / \gt -painikkeen avulla.
- 3 Palaa normaaliin tv-näyttöön painamalla **Q.MENU** -painiketta. Palaa edelliseen valikkonäyttöön painamalla **RETURN**-painiketta.

NÄYTTÖVALIKOIDEN VALITSEMINEN JA SÄÄDÖT

Näytössä näkyvä valikko ja tämän käyttöoppaan kuvat voivat olla hieman erilaisia.

- 1 Paina **MENU**-näppäintä ja sen paina \wedge / \vee -näppäintä toistuvasti löytääksesi tarvittavan valikon.
- 2 Paina \triangleright -näppäintä ja sen paina \wedge / \vee -näppäintä valitaksesi haluamasi valikkokohtan.
- 3 Ali- ja pudotusvalikkojen asetuksia voi muuttaa $\triangleleft / \triangleright$ -näppäimillä. Voit siirtyä ylempään tason valikkoon painamalla **OK**-painiketta.

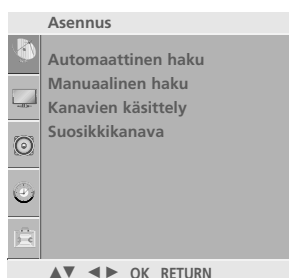

Asennus -VALIKKO

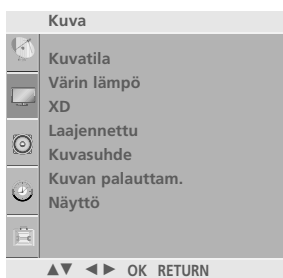

Kuva -VALIKKO

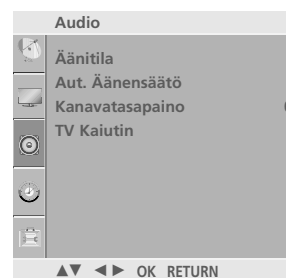

Audio -VALIKKO

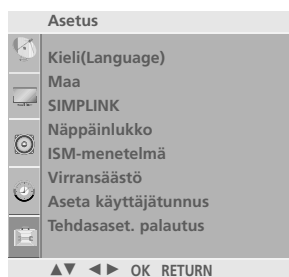

Asetus -VALIKKO

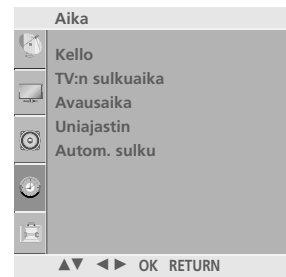

Aika -VALIKKO

! HUOMAUTUS

- OSD (toimintojen näyttö televisioruudulla) -toiminnolla voit säätää helposti näytön tilaa, koska käyttöliittymä on graafinen.
- Tässä ohjeessa OSD-toiminnot ovat ehkä erilaiset kuin omassa televisiossasi; tarkoitus on vain näyttää yleinen esimerkki.
- Valikot eivät toimi teksti-TV -tilassa.

KANAVIEN AUTOMAATTIVIRITYS

Tähän televisioon voidaan tallentaa jopa 100 TV-kanavaa (0-99). Kun olet kerran tallentanut kanavat, voit selata niitä P \wedge / \vee (-tai P +/- -tai PR +/-) -näppäimillä tai numeronäppäimillä. Kanavat voidaan virittää ohjelmapaikkoihin joko automaattisesti tai käsin.

Tällä menetelmällä voidaan tallentaa kaikki vastaanotetut kanavat. Suosittelemme, että käytät automaattiviritystä TV:n käyttöönoton yhteydessä.

- 1 Paina **MENU**-näppäintä ja sitten \wedge / \vee -näppäintä valitaksesi **Asennus** valikon.
 - 2 Paina **>** -näppäintä ja sen Paina \wedge / \vee -näppäintä ja valitse **Automaattinen haku**.
 - 3 Paina **>** -painiketta ja valitse sitten \wedge / \vee -painikkeella **Järjestelmä**.
 - 4 Valitse television järjestelmävalikko \wedge / \vee -painikkeella;
BG : PAL B/G, SECAM B/G (Eurooppa/Itä-Eurooppa/Asia/
 Uusi Seelanti/Lähi-itä/Afrikka/Australia)
I : PAL I/II (Iso-Britannia/Irlanti/Hongkong/Etelä-Afrikka)
DK : PAL D/K, SECAM D/K (Itä-Eurooppa/Kiina/Afrikka/IVY)
 - 5 Paina \wedge / \vee -näppäintä ja valitse **Tallenna**.
 - 6 Valitse ohjelman ensimmäinen numero $<$ / $>$ -painikkeella tai numeropainikkeilla. Jos käytät numeropainikkeita ja numero on pienempi kuin 10, sen eteen pitää lisätä nolla; esimerkiksi '05' tarkoittaa numeroa 5.
 - 7 Paina \wedge / \vee -näppäintä ja valitse **Haku**.
 - 8 Käynnistä automaattiviritys **>** -painikkeella. Kaikki alueella näkyvät TV-kanavat tallennetaan.
- Lopeta automaattiviritys painamalla **RETURN**-painiketta. Kun automaattiviritys on valmis, Kanavien järjestely-valikko ilmestyy kuvaruudulle. Katso Ohjelmapaikkojen järjestäminen -kappaletta tallennettujen kanavien järjestämiseksi.
- 9 Palaa normaaliin tv-näyttöön painamalla **MENU** -painiketta. Palaa edelliseen valikkonäyttöön painamalla **RETURN**-painiketta.

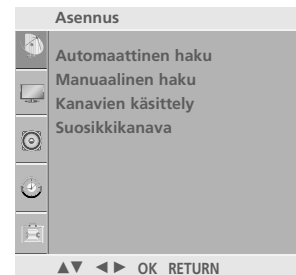

1

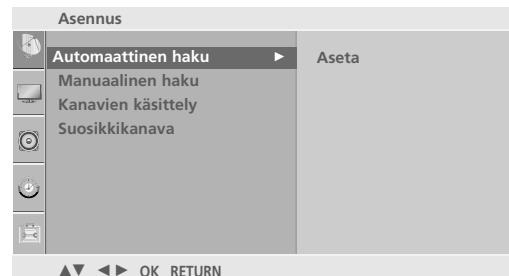

2

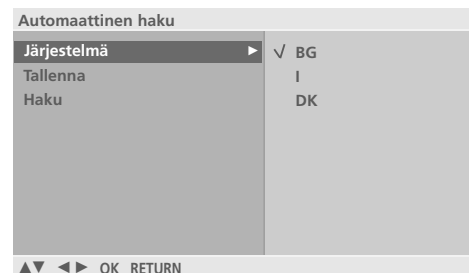

3 4 5 6 7

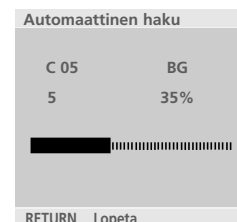

8

KANAVIEN KÄSIVIRITYS

Kanavien käsiviritys mahdollistaa kanavien virittämisen ja niiden järjestämisen haluttuun järjestykseen käsin.

- 1 Paina **MENU**-näppäintä ja sitten \wedge / \vee -näppäintä valitaksesi **Asennus** valikon.
- 2 Paina \triangleright -näppäintä ja sen Paina \wedge / \vee -näppäintä ja valitse **Manuaalinen haku**.
- 3 Paina \triangleright -painiketta ja valitse sitten \wedge / \vee -painikkeella **Tallennus**.
- 4 Valitse ohjelman ensimmäinen numero \langle / \rangle -painikkeella tai numeropainikkeilla. Jos käytät numeropainikkeita ja numero on pienempi kuin 10, sen eteen pitää lisätä nolla; esimerkiksi '05' tarkoittaa numeroa 5.
- 5 Paina \wedge / \vee -painikkeella **Järjestelmä**.
- 6 Valitse television järjestelmävalikko \wedge / \vee -painikkeella;
BG : PAL B/G, SECAM B/G (Eurooppa/Itä-Eurooppa/Aasia/
 Uusi Seelanti/Lähi-itä/Afrikka/Australia)
I : PAL I/II (Iso-Britannia/Irlanti/Hongkong/Etelä-Afrikka)
DK : PAL D/K, SECAM D/K (Itä-Eurooppa/Kiina/Afrikka/IVY)
- 7 Paina \wedge / \vee -painikkeella **Taajuuskaista**.
- 8 Paina \triangleright -näppäintä ja sen Paina \wedge / \vee -painikkeella **V/UHF** tai **Kaapeli**.
- 9 Paina \wedge / \vee -painikkeella **Kanava**.
- 10 Voit valita haluamasi ohjelman numeron \langle / \rangle -painikkeella tai numeropainikkeilla. Valitse ohjelman numero suoraan numeropainikkeilla. Jos numero on pienempi kuin 10, sen eteen pitää lisätä nolla; esimerkiksi "05" tarkoittaa numeroa 5.
- 11 Paina \wedge / \vee -painikkeella **Haku**.
- 12 Käynnistä haku \langle / \rangle -painikkeella. Jos televisio löytää aseman, haku pysähtyy.
- 13 Paina **OK** tallentaaksesi kanavan.
- 14 Seuraavan kanavan tallentamiseksi toista kohdat 3-13.
- 15 Palaa normaaliin tv-näyttöön painamalla **MENU** -painiketta. Palaa edelliseen valikkonäyttöön painamalla **RETURN**-painiketta.

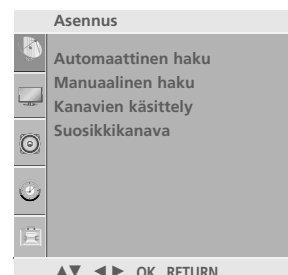

1

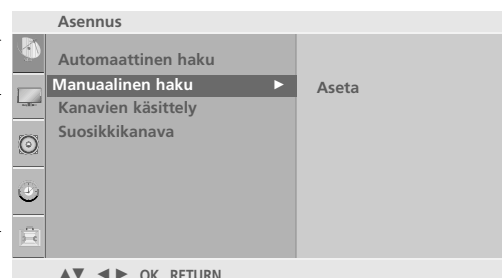

2

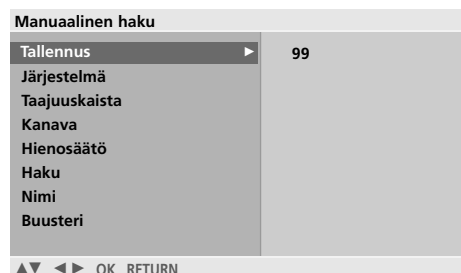

3 4 5 6 7
8 9 10 11 12

HIENOVIRITYS

Hienoviritys on yleensä tarpeen vain silloin, kun kuvanlaatu on heikko.

- 1 Paina **MENU**-näppäintä ja sitten \wedge / \vee -näppäintä valitaksesi **Asennus** valikon.
- 2 Paina $\>$ -näppäintä ja sen Paina \wedge / \vee -näppäintä ja valitse **Manuaalinen haku**.
- 3 Paina $\>$ -painiketta ja valitse sitten \wedge / \vee -painikkeella **Hienosäätö**.
- 4 Säädä kuva ja ääni mahdollisimman hyvälaatuisiksi $\>$ -painiketta ja valitse sitten \leftarrow / \rightarrow -painikkeilla.
- 5 Paina **OK** tallentaaksesi kanavan.
- 6 Palaa normaaliin tv-näyttöön painamalla **MENU** -painiketta. Palaa edelliseen valikkonäyttöön painamalla **RETURN**-painiketta.

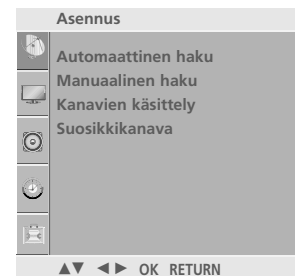

1



2



3 4 5

NIMEN ANTAMINEN KANAVALLE

Voit myös antaa jokaiselle kanavapaikalle viisimerkkisen nimen.

- 1 Paina **MENU**-näppäintä ja sitten \wedge / \vee -näppäintä valitaksesi **Asennus** valikon.

- 2 Paina \triangleright -näppäintä ja sen Paina \wedge / \vee -näppäintä ja valitse **Manuaalinen haku**.

- 3 Paina \triangleright -painiketta ja valitse sitten \wedge / \vee -painikkeella **Nimi**.

- 4 Paina \triangleright -näppäintä ja sen paina \wedge / \vee -näppäintä. Voit käyttää merkkejä tyhjä, + ja - sekä numeroita **0-9** ja kirjaimia **A-Z**.

- 5 Valitse paikka $\triangleleft / \triangleright$ -painikkeella, valitse sitten toinen kirjain ja niin edelleen.

- 6 Paina **OK** tallentaaksesi kanavan.

- 7 Palaa normaaliin tv-näyttöön painamalla **MENU** -painiketta. Palaa edelliseen valikkonäyttöön painamalla **RETURN**-painiketta.

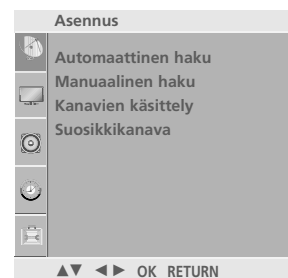

1

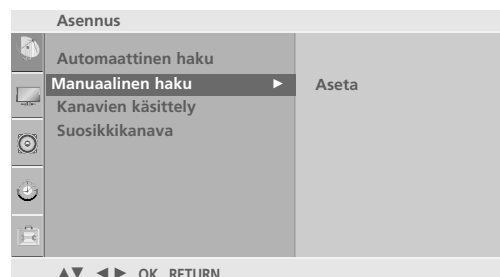

2

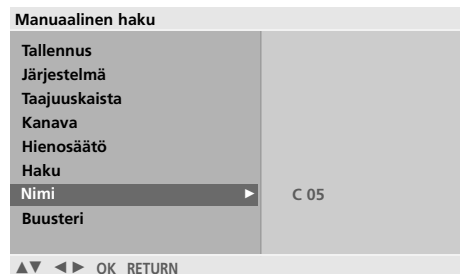

3 4 5 6

Booster eli tehostin

Booster-toiminto on lisävaruste, jota voidaan käyttää vain niissä malleissa, jotka on varustettu tällä toiminnolla. Jos alueesi TV-signaali on heikko, voit kytkeä Booster-toiminnon päälle (Päällä).

Jos kuvanlaatu on huono, määritä Booster (Vahvistin) -asetuksen arvoksi On (Käytössä).

Jos signaali on liian vahva, valitse "OFF" ("EI KÄYTÖSSÄ").

- 1 Paina **MENU**-näppäintä ja sitten \wedge / \vee -näppäintä valitaksesi **Asennus** valikon.
- 2 Paina \triangleright -näppäintä ja sen Paina \wedge / \vee -näppäintä ja valitse **Manuaalinen haku**.
- 3 Paina \triangleright -painiketta ja valitse sitten \wedge / \vee -painikkeella **Buusteri**.
- 4 Paina \triangleright -painiketta ja valitse sitten \wedge / \vee -painikkeella **Päällä** tai **Pois**.
- 5 Palaa normaaliin tv-näyttöön painamalla **MENU** -painiketta. Palaa edelliseen valikkonäyttöön painamalla **RETURN**-painiketta.

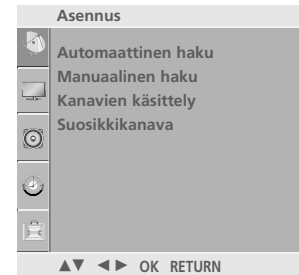

1

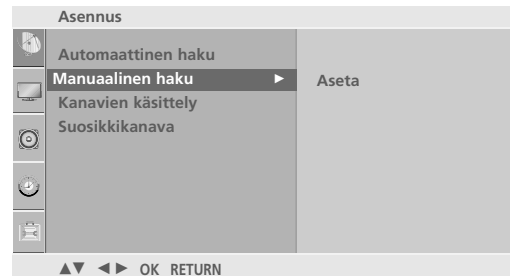

2



3 4 5 6

OHJELMAPAIKKOJEN JÄRJESTÄMINEN

Tällä toiminnolla voit poistaa tai ohittaa tallennettua kanavia. Voit myös siirtää kanavia eri ohjelmapaikkoihin tai lisätä tyhjän kanavan valittuun ohjelmapaikkaan.

1 Paina **MENU**-näppäintä ja sitten \wedge / \vee -näppäintä valitaksesi **Asennus** valikon.

2 Paina \gt -näppäintä ja sen Paina \wedge / \vee -näppäintä ja valitse **Kanavien käsittely**.

3 Paina \gt -näppäintä nähdäksesi Kanavien käsittely- valikon.

■ Kanavan poistaminen

1. Valitse poistettava kanava $\wedge / \vee / \lt / \gt$ -näppäimillä.
2. Paina PUNAISTA näppäintä kahdesti.
Valittu kanava poistetaan ja kaikki sen jälkeen tulevat kanavat siirtyvät pykälän ylöspäin.

■ Ohjelman automaattinen lajittelu

1. Lajittelee haetun ohjelman automaattisesti käyttämällä ohjelman tukemia tärkeitä tietoja.
2. Ohjelmia ei voi lajitella manuaalisesti automaattisen lajittelun jälkeen.

■ Kanavan siirtäminen

1. Valitse siirrettävä kanava $\wedge / \vee / \lt / \gt$ -näppäimillä.
2. Paina KELTAISTA näppäintä.
3. Siirrä kanava haluttuun ohjelmapaikkaan $\wedge / \vee / \lt / \gt$ -näppäimellä.
4. Paina KELTAISTA näppäintä uudelleen toiminnon suorittamiseksi.

■ Ohjelmapaikan ohittaminen

1. Valitse ohitettava ohjelmapaikka $\wedge / \vee / \lt / \gt$ -näppäimillä.
2. Paina SINISTÄ näppäintä. Ohitettava ohjelmapaikka muuttuu siniseksi.
3. Paina SINISTÄ näppäintä uudelleen ohitetun ohjelmapaikan vapauttamiseksi.
Kun ohjelmapaikka on ohitettu, sitä ei voi valita \wedge / \vee -näppäimellä kanavien normaalin selaamisen aikana. Jos haluat valita ohitetun ohjelmapaikan, anna sen numero suoraan numeronäppäimillä tai valitse se ohjelmapaikkojen järjestelyvalikon tai kanavataulukon kautta.

4 Palaa normaaliin tv-näyttöön painamalla **MENU** -painiketta. Palaa edelliseen valikkonäyttöön painamalla **RETURN**-painiketta.

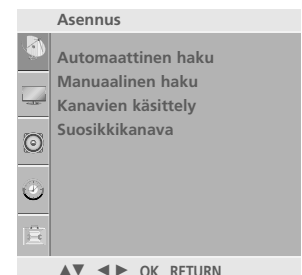

1



2

0	C	03	5	S	69
1	BLN	03	6	S	17
2	C	12	7	S	22
3	S	66	8	C	09
4	S	67	9	C	11

Poista Auto Sort
 Siirrä Ohita

▲▼ ◀▶ OK RETURN

3

SUOSIKKIOHJELMA

Tällä toiminnolla voit valita lempikanavasi suoraan.

Paina FAV-näppäintä toistuvasti valitaksesi tallennettuja lempikanavia.

1 Paina **MENU**-näppäintä ja sitten \wedge / \vee -näppäintä valitaksesi **Asennus** valikon.

2 Paina \triangleright -näppäintä ja sen Paina \wedge / \vee -näppäintä ja valitse **Suosikkikanava**.

3 Paina \triangleright -painiketta.

4 Painaa \wedge / \vee -näppäintä ja valitse - - - - -.

5 Valitse ohjelma \langle / \rangle -tai numeropainikkeilla. Jos numero on pienempi kuin 10, sen eteen pitää lisätä nolla; esimerkiksi "05" tarkoittaa numeroa 5.

6 Seuraavan kanavan tallentamiseksi toista kohdat 4-5. Voit tallentaa jopa 8 kanavaa.

7 Palaa normaaliin tv-näyttöön painamalla **MENU** -painiketta. Palaa edelliseen valikkonäyttöön painamalla **RETURN**-painiketta.

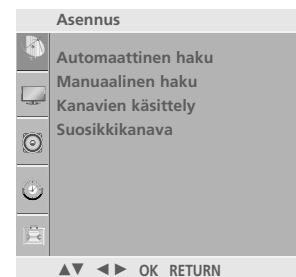

1

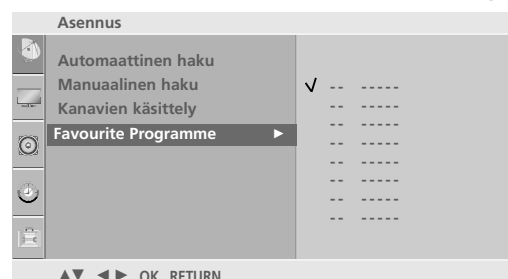

2 3 4 5

OHJELMATAULUKON NÄYTTÄMINEN

Voit tarkistaa tallennetut kanavat katsomalla kanavataulukkoa.

■ Kanavataulukon katselu

Paina **LIST**-näppäintä nähdäksesi Programme table -valikon.

Kanavataulukko tulee näkyviin. Yksi taulukon sivu sisältää kymmenen ohjelmapaikkaa, alla olevan kuvan mukaisesti.

! HUOMAUTUS

- Saatat löytää muutamia sinisenä näkyviä kanavia. Ne ohitetaan automaattisesti automaattivirityksen tai ohjelmapaikkojen muokkauksen yhteydessä.
- Jotkut kanavat näkyvät ohjelmataulukossa numerolla. Niille ei ole annettu kanavan nimeä.

■ Kanavan valinta kanavataulukosta

Valitse kanava $\wedge / \vee / < / >$ -näppäimillä.

Paina sitten **OK** -näppäintä. TV siirtyy valitulle kanavalle.

■ Kanavataulukon selaaminen

Kanavataulukossa on 10 sivua, joista saadaan yhteensä 100 kanavaa. $\wedge / \vee / < / >$ -näppäimen painaminen toistuvasti vaihtaa sivun.

Paina **LIST**-näppäintä palataksesi normaaliin katseluun.

Kanavalista			
0	C	03	5 S 69
1	BLN	03	6 S 17
2	C	12	7 S 22
3	S	66	8 C 09
4	S	67	9 C 11

◀ ▶ ▲ ▼ OK



Se toimii vain laitteella, jossa on logo SIMPLINK. Tarkista logo SIMPLINK.

Tuote ei ehkä toimi oikein, jos sitä käytetään HDMI-CEC-toiminnon sisältävien tuotteiden kanssa.

Tämän avulla voit hallita ja käyttää muita HDMI-kaapelilla televisioon liitetyjä AV-laitteita ilman muita kaapeleita tai lisäasetuksia.

Jos et halua käyttää SIMPLINK-valikkoa, valitse Pois (Ei käytössä).

- 1 Paina **MENU**-näppäintä ja sitten \wedge / \vee -näppäintä valitaksesi **Asetus**-valikon.
- 2 Paina \triangleright -näppäintä ja sen paina \wedge / \vee -näppäintä ja valitse **SIMPLINK**.
- 3 Paina \triangleright -painiketta ja valitse sitten \wedge / \vee -painikkeella **Päällä** tai **Pois**.
- 4 Palaa normaaliin tv-näyttöön painamalla **MENU** -painiketta. Palaa edelliseen valikkonäyttöön painamalla **RETURN**-painiketta.

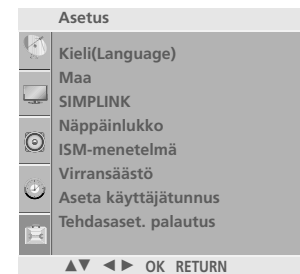

1

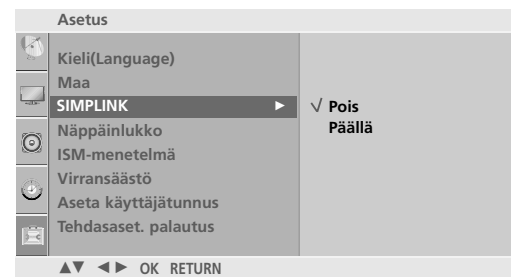

2 3

TELEVISION KATSELU / KANAVIEN HALLINTA

SIMPLINK-TOIMINNOT

Disc playback

Ohjaa liitettyjä AV-laitteita $\wedge / \vee / < / >$, OK- ja \blacktriangleright , \blacksquare , $\|\$, \blacktriangleleft - ja \blacktriangleright -painikkeilla.

(Painike \bullet ei tarjoa tällaisia toimintoja.)

Suora toisto

Kun AV-laitteet on liitetty televisioon, voit ohjata laitteita suoraan ja toistaa tallenteita määrittämättä muita asetuksia.

AV-laitteen valinta

Mahdollistaa televisioon liitettyjen AV-laitteiden valinnan ja käytön.

Kaikkien laitteiden virran katkaisu

Kun katkaiset televisiosta virran, kaikista liitetyistä laitteista katkeaa virta.

Äänen ulostulon valinta

Tarjoaa helpon tavan valita äänen ulostulolaite.

Synkronoitu virtakytkentä: Televisio siirtyy automaattisesti käynnistystilaan, kun Simplink-toimintoa käyttävä soitin aloittaa toiston HDMI-liitännän kautta.

* **Laite, joka on liitetty televisioon HDMI-kaapelilla, mutta joka ei tue Simplink-toimintoa, ei sisällä tätä toimintoa.**

SIMPLINK-VALIKKO

Valitse haluamasi SIMPLINK-lähde painamalla $\wedge / \vee / < / >$ -painiketta ja sitten OK-painiketta.

- 1 **Television katselu:** Vaihda edelliselle TV-kanavalle nykyisestä tilasta huolimatta.
- 2 **Levy toisto:** Valitse ja toista liitettyssä soittimessa olevia levyjä. Jos valittavana on useita levyjä, niiden otsikot näkyvät kätevästi näytön alareunassa.
- 3 **Videon toisto:** Toista videota ja valvo liitettyä videonauhuria.
- 4 **Kiintolevytallenteiden toisto:** Toista ja valvo kiintolevyille tallennettuja tallenteita.
- 5 **Äänen ulostulo kotiteatteriin / Äänen ulostulo televisioon:** Valitse kotiteatteri tai television kaiutin äänen ulostuloa (Audio Out) varten.

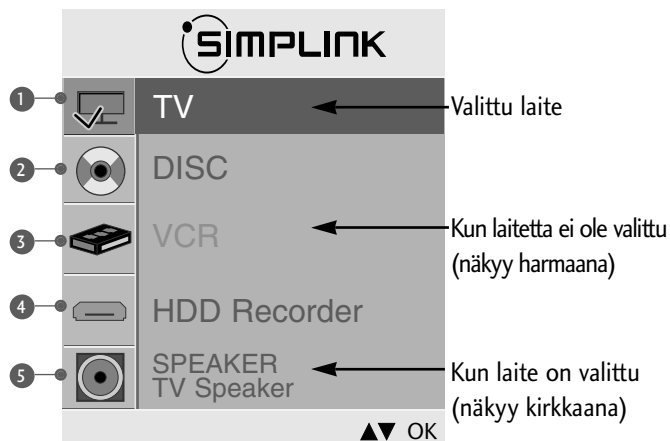

! HUOMAUTUS

- ▶ Kytke HDMI-kaapeli HDMI/DVI IN -liittimeen tai HDMI IN -liittimen SIMPLINK-laitteen takana olevaan liittimeen (HDMI output).
- ▶ Kytettyäsi HDMI-liittimen yllä kuvatulla tavalla kotiteatterissa, jossa on SIMPLINK-toiminto, kytke VARIABLE AUDIO OUT -kaapeli TV:n takana olevaan VARIABLE AUDIO OUT -liittimeen ja liittimeen SIMPLINK-laitteen takana olevaan VARIABLE AUDIO IN -liittimeen.
- ▶ Käyttäessäsi ulkoista laitetta SIMPLINK:in avulla paina MODE painikkeen TV painiketta kauko-ohjaimesta, jonka jälkeen voit käyttää sitä.
- ▶ Kun syöttölähte vaihdetaan toiseksi kaukosäätimen INPUT painikkeella, SIMPLINK:in avulla toimiva laite pysähtyy.
- ▶ Valittaessa käyttöön tai käytettäessä laitteessa olevaa tallennettua Home theater (kotiteatteri) -toiminnolla kaiuttimet kytkeytyvät automaattisesti HT (kotiteatteri) -kaiuttimiksi.

NÄPPÄINLUKKO

TV voidaan kytkeä siten, että sitä voi käyttää vain kaukosäätimellä.

Toimintoa voidaan käyttää luvattoman katselun estämiseen.

Tämä televisio on ohjelmoitu siten, että se muistaa viimeisen valinnan, vaikka televisio sammutettaisiin välillä.

- 1 Paina **MENU**-näppäintä ja sitten \wedge / \vee -näppäintä valitaksesi **Asetus**-valikon.
- 2 Paina \gt -näppäintä ja sen paina \wedge / \vee -näppäintä ja valitse **Näppäinlukko**.
- 3 Paina \gt -painiketta ja valitse sitten \wedge / \vee -painikkeella **Päällä** tai **Pois**.
- 4 Palaa normaaliin tv-näyttöön painamalla **MENU** -painiketta. Palaa edelliseen valikkonäyttöön painamalla **RETURN**-painiketta.

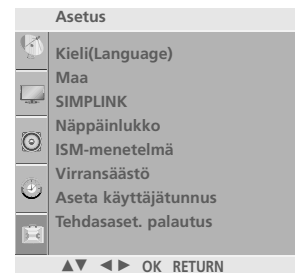

1

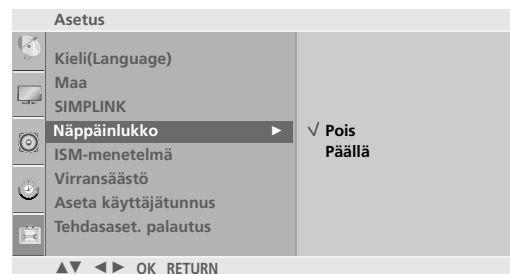

2 3

! HUOMAUTUS

- ▶ Kun valittuna on vaihtoehto **Näppäinlukko 'Päällä'**, ja televisio sammutetaan, paina television ϕ / I , **INPUT (LÄHDE)**, **P \blacktriangle / \blacktriangledown** (tai **PR \blacktriangle / \blacktriangledown**) -painiketta tai kaukosäätimen **POWER(VIRTA)**, **INPUT (LÄHDE)**, **P \wedge / \vee** (tai **P +/-** tai **PR +/-**) -painiketta tai numeropainikkeita.
- ▶ Kun valittuna on vaihtoehto **Näppäinlukko 'Päällä'**, ja televisiota katseltaessa painetaan etupaneelin painikkeita, kuvaruutuun tulee teksti **Lapsilukko päällä**.

AV-TILA

Voit valita parhaat kuvat ja äänet kytkiessäsi AV-laitteita ulkoiseen tuloon.

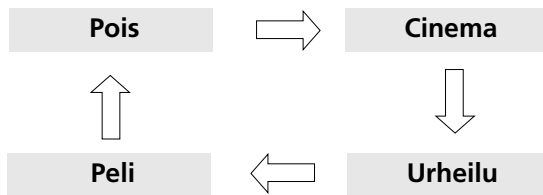

- 1 Valitse haluamasi lähde painamalla **AV MODE** (AV-TILA) -painiketta toistuvasti.

- Jos valitse AV-tilaksi Cinema (Elokuva) -tilan, Cinema-tila valitaan Picture Mode-(Kuvatila) ja Sound Mode (Äänitila) -tiloihin vastaavissa Kuva ja Audio -valikoissa.

- If you select "Off" in AV mode, the picture and image which you initially set will be selected.

- 2 Palaa normaaliin tv-näyttöön painamalla **RETURN** -painiketta.

KUVAN HALLINTA

KUVAN KOON (KUVASUHTEEN) HALLINTA

Voit valita TV-kuvan kuvasuhteen seuraavista vaihtoehdoista: **16:9, Alkuperäinen, 4:3, 14:9, Zoom1/2, Vain haku.**

Just Scan (Vain skannaus) on käytettävissä seuraavissa tiloissa:
Komponentti (720p/1080i/1080p), HDMI (720p/1080i/1080p)

Koko näytön tilan yhteydessä voi olla ongelmia. Vaihda tila tällöin joksikin toiseksi tilaksi.

Voit säätää suurennussuhdetta $\wedge \vee$ -painikkeen avulla.

Tämä toiminto edellyttää signaalia.

1 Kuvasuhdetta voidaan säätää myös **Kuva** -valikon avulla.

• 16:9

Seuraavan valinnan avulla voit säätää kuvaa suorassa suhteessa vaakasuunnassa siten, että kuva täyttää koko kuvaruudun. Tästä on hyötyä katseltaessa DVD-elokuvia, joiden kuvasuhde on 4:3.

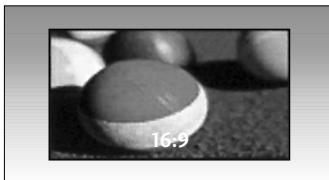

• Alkuperäinen

Kun televisio vastaanottaa laajakuvasignaalia, signaali muutetaan automaattisesti lähetettäväksi kuvamuodoksi.



• 4:3

Seuraava valinta näyttää kuvan alkuperäisessä 4:3-tahosuhteessa siten, että vasemmassa ja oikeassa laidassa näkyy harmaa reunus.



• 14:9

Voit katsella kuvasuhde 14:9 tai tavallista TV-kuvaa tällä kuvasuhteella. Kuvasuhde 14:9 näkyy sellaisenaan, mutta kuvasuhdetta 4:3 venytetään ylös ja alas sekä oikealle ja vasemmalle, jotta koko 14:9-ruutu täyttyy.

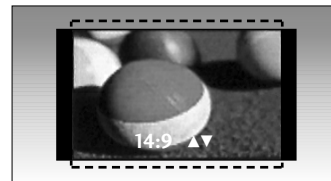

KUVAN HALLINTA

- **Zoom1**

Seuraavan valinta näyttää kuvan muuttumattomana siten, että kuva täyttää koko kuvaruudun. Kuvan ylä- ja alaosa kuitenkin rajautuvat pois näkyvistä.

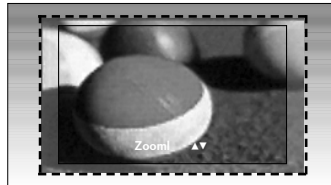

- **Zoom2**

Valitse **Zoom 2**, jos haluat muuttaa kuvaa sekä pystysuunnassa levittämällä että rajaamalla sekä muuttaa kuvaa että yrittää täyttää sillä mahdollisimman suuren osan kuvaruudusta.

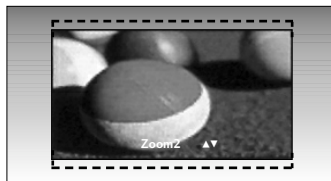

- **Vain haku**

Seuraava valinta antaa parhaan kuvan laadun menettämättä mitään alkuperäisestä kuvasta korkeimmalla resoluutiolla.

! HUOMAUTUS

- ▶ Voit valita 4:3- ja 16:9 (laajakulma) -kuvasuhteen vain Komponentti-, RGB(PC)- ja HDMI-tilassa.
- ▶ HDMI/komponenttillassa (yli 720 p) Just Scan (Vain skannaus) on käytettävissä.

ESIMÄÄRITETYT KUVAN ASETUKSET

Kuvatilan esiasetukset

Kuvatilan asetus määrittää televisiokuvan ulkoasun. Valitse kuvatilavalikosta valmiiksi määritetty arvo ohjelman tyyppin mukaan.

Asetukset **Eloisa**, **Normaali**, **Cinema**, **Urheilu** ja **Peli** on ohjelmoitu tehtaalla niin, että saavutetaan paras mahdollinen kuvanlaatu. Niitä ei voi muuttaa.

- 1 Paina **MENU**-näppäintä ja sitten \wedge / \vee -näppäintä valitaksesi **Kuva**-valikon.
- 2 Paina \rightarrow -näppäintä ja sen paina \wedge / \vee -näppäintä ja valitse **Kuvatila**.
- 3 Paina \rightarrow -painiketta ja valitse \wedge / \vee -painikkeella **Eloisa**, **Normaali**, **Cinema**, **Urheilu**, **Käyttäjät1** tai **Käyttäjät2**.
- 4 Palaa normaaliin tv-näyttöön painamalla **MENU** -painiketta. Palaa edelliseen valikkonäyttöön painamalla **RETURN**-painiketta.

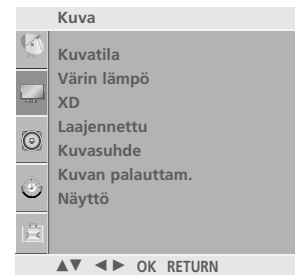

1

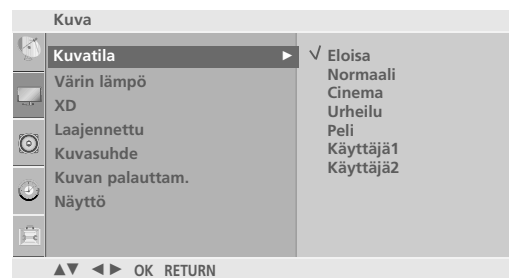

2 3

Automaattinen värisävyn säätö (Kylmä/Normaali/Lämmin)

Valitse **Kylmä** -vaihtoehto, jos haluat palauttaa väriasetukset oletusarvojen mukaisiksi.

Valitse yksi kolmesta automaattisesta värinsäätötavasta. Lämmin asetus tehostaa lämpimiä värejä, kuten punaista. Kylmä asetus lisää muihin väreihin sinistä.

Tämä toiminto on käytettävissä vain **Käyttäjä1/2** - tai Picture - moodissa.

- 1 Paina **MENU**-näppäintä ja sitten \wedge / \vee -näppäintä valitaksesi **Kuva**-valikon.
- 2 Paina \triangleright -näppäintä ja sen paina \wedge / \vee -näppäintä ja valitse **Värin lämpö**.
- 3 Paina \triangleright -painiketta ja valitse \wedge / \vee -painikkeella **Kylmä** , **Normaali**, **Lämmin** tai **Käyttäjä**.
- 4 Palaa normaaliin tv-näyttöön painamalla **MENU** -painiketta. Palaa edelliseen valikkonäyttöön painamalla **RETURN**-painiketta.

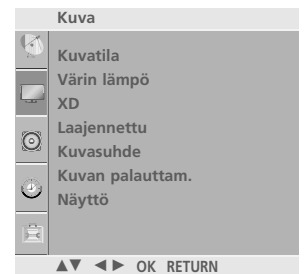

1

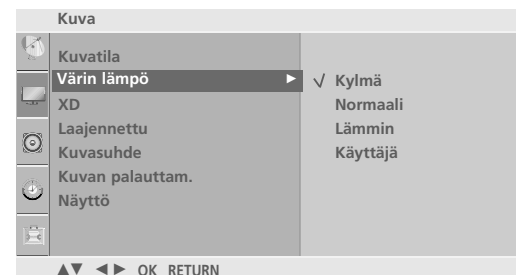

2 3

MANUAALINEN KUVIEN SÄÄTÖ

Kuvatila - Käyttäjän asetus

- Kontrasti** Säätää kuvan tummimpien ja vaaleimpien osien eroa.
- Kirkkaus** Lisää tai vähentää valkoisen värin määrää kuvassa.
- Väri** Säätää kaikkien värien voimakkuutta.
- Terävyys** Säätää kuvan tummien ja vaaleiden osien reunojen terävyyttä. Mitä matalampi taso, sitä pehmeämpi kuva.
- Värisävy** Säätää punaisen ja vihreän värin tasapainoa.

- 1 Paina **MENU**-näppäintä ja sitten \wedge / \vee -näppäintä valitaksesi **Kuva**-valikon.
- 2 Paina \triangleright -näppäintä ja sen paina \wedge / \vee -näppäintä ja valitse **Kuvatila**.
- 3 Paina \triangleright -painiketta ja \wedge / \vee -painiketta. Valitse **Käyttäjä1** tai **Käyttäjä2**.
- 4 Paina \triangleright -painiketta. Voit valita kuva-asetuksen **Kontrasti**, **Kirkkaus**, **Väri**, **Terävyys** tai **Värisävy** \wedge / \vee -painikkeen avulla.
- 5 Säädä asetusta \langle / \rangle -painikkeella.
- 6 Palaa normaaliin tv-näyttöön painamalla **MENU** -painiketta. Palaa edelliseen valikkonäyttöön painamalla **RETURN**-painiketta.

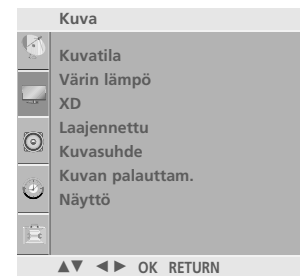

1

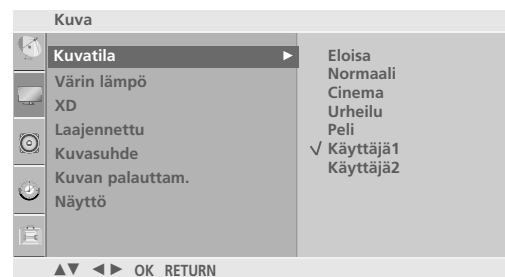

2 3

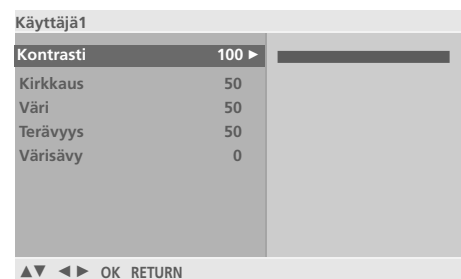

4 5



! HUOMAUTUS

- Väriä, terävyyttä ja sävyä ei voi säätää RGB-PC-tilassa.

Värisävy - Käyttäjän asetus

Voit säätää punaisen, vihreän tai sinisen värin haluamasi värilämpötilan mukaiseksi.

Tämä toiminto on käytettävissä vain **Käyttäjä1/2** - tai Picture -moodissa.

- 1 Paina **MENU**-näppäintä ja sitten \wedge / \vee -näppäintä valitaksesi **Kuva**-valikon.

- 2 Paina \gt -näppäintä ja sen paina \wedge / \vee -näppäintä ja valitse **Värin lämpö**.

- 3 Paina \gt -näppäintä ja sen paina \wedge / \vee -näppäintä ja valitse **Käyttäjä**.

- 4 Paina \gt -näppäintä ja sen paina \wedge / \vee -näppäintä ja valitse **Punainen, Vihreä** tai **Sininen**.

- 5 Säädä asetusta \lt / \gt -painikkeella.

- 6 Palaa normaaliin tv-näyttöön painamalla **MENU** -painiketta. Palaa edelliseen valikkonäyttöön painamalla **RETURN**-painiketta.

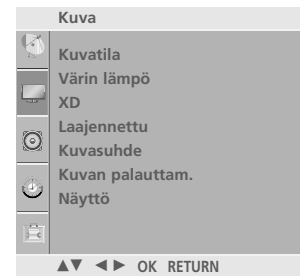

1

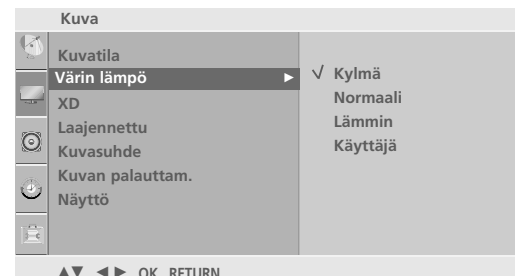

2 3

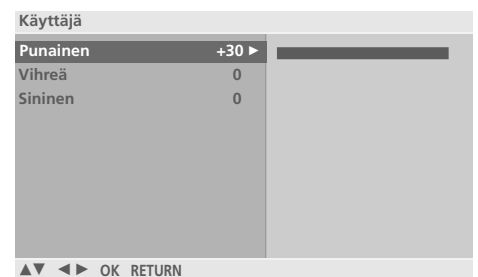

4 5



XD -KUVANPARANNUSTEKNIikka

XD on LG Electronic -yhtiön ainutlaatuinen kuvanparannustekniikka, joka käsittelee HD (teräväpiirto) -lähteestä tulevan signaalin digitaalisella signaalinkäsittelyalgoritmillä.

Tämä toiminto ei ole käytettävissä RGB-PC-tilassa.

- 1 Paina **MENU**-näppäintä ja sitten \wedge / \vee -näppäintä valitaksesi **Kuva**-valikon.
- 2 Paina \triangleright -näppäintä ja sen paina \wedge / \vee -näppäintä ja valitse **XD**.
- 3 Paina \triangleright -painiketta ja \wedge / \vee -painiketta. Valitse **Automaattinen** tai **Manuaalinen**.
- 4 Palaa normaaliin tv-näyttöön painamalla **MENU** -painiketta. Palaa edelliseen valikkonäyttöön painamalla **RETURN**-painiketta.

* Manuaalinen -vaihtoehdon valitseminen

Tämä valikko tulee käyttöön, kun Kuvatila-asetukseksi valitaan **Käyttäjä1** tai **Käyttäjä2**.

- 1 Paina \triangleright -painiketta ja \wedge / \vee -painiketta. Valitse **XD Kontrasti**, **XD Väri** tai **XD NR**.
- 2 Paina \triangleright -painiketta ja valitse sitten \wedge / \vee -painikkeella **Pois**, **Matala** tai **Korkea**.
Valitse **Pois**, **Matala**, **Korkea** tai **Mukautuva** (Vain XD NR).
- 3 Palaa normaaliin tv-näyttöön painamalla **MENU** -painiketta. Palaa edelliseen valikkonäyttöön painamalla **RETURN**-painiketta.

- **XD Kontrasti** : Kontrastiksi valitaan automaattisesti paras asetus heijastuksen kirkkauden mukaan.
- **XD Väri** : Heijastuksen värit säädetään automaattisesti mahdollisimman luonnollisiksi.
- **XD NR** : Kohinaa poistetaan niin paljon, että alkuperäinen kuva ei häiriinny.

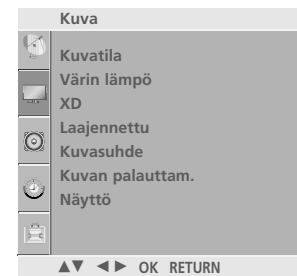

1

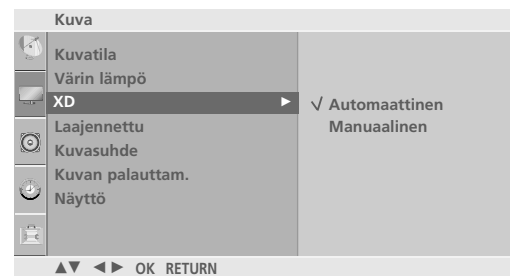

2 3



1 2

LISÄASETUKSET – GAMMA

Korkeat gamma-arvot tuottavat vaaleita kuvia ja matalat gamma-arvot tuottavat suurikontrastisia kuvia.

Tämä toiminto ei ole käytettävissä RGB-PC-tilassa.

- 1 Paina **MENU**-näppäintä ja sitten \wedge / \vee -näppäintä valitaksesi **Kuva**-valikon.
- 2 Paina \triangleright -näppäintä ja sen paina \wedge / \vee -näppäintä ja valitse **Laajennettu**.
- 3 Paina \triangleright -näppäintä ja sen paina \wedge / \vee -näppäintä ja valitse **Gamma**.
- 4 Paina \triangleright -painiketta ja \wedge / \vee -painiketta. Valitse **Matala**, **Normaali** or **Korkea**.
- 5 Palaa normaaliin tv-näyttöön painamalla **MENU** -painiketta. Palaa edelliseen valikkonäyttöön painamalla **RETURN**-painiketta.

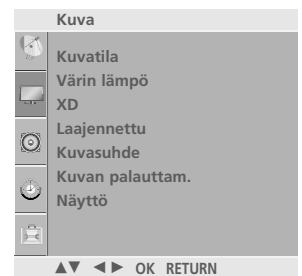

1

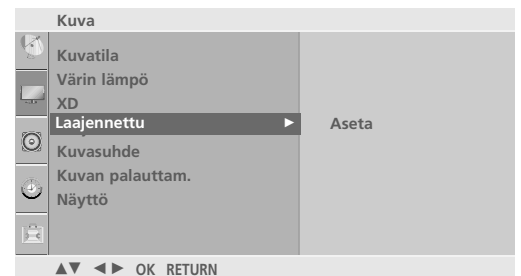

2 3



4

LISÄASETUKSET - FILM MODE (FILMITILA)

Television asetusten määrittäminen parasta mahdollista elokuvakokemusta varten.

Tämä ominaisuus on käytettävissä katsottaessa tv-lähetyksiä sekä TV, AV, S-video ja Komponentti 480i/576i -tilassa.

- 1 Paina **MENU**-näppäintä ja sitten \wedge / \vee -näppäintä valitaksesi **Kuva**-valikon.
- 2 Paina \triangleright -näppäintä ja sen paina \wedge / \vee -näppäintä ja valitse **Laajennettu**.
- 3 Paina \triangleright -näppäintä ja sen paina \wedge / \vee -näppäintä ja valitse **Elokuvatila**.
- 4 Paina \triangleright -painiketta ja valitse sitten \wedge / \vee -painikkeella **Päällä** tai **Pois**.
- 5 Palaa normaaliin tv-näyttöön painamalla **MENU** -painiketta. Palaa edelliseen valikkonäyttöön painamalla **RETURN**-painiketta.

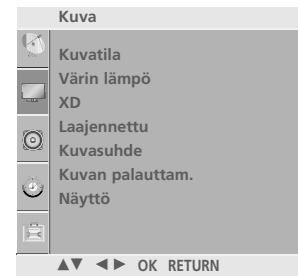

1

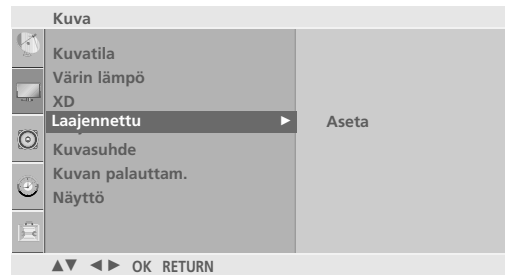

2 3

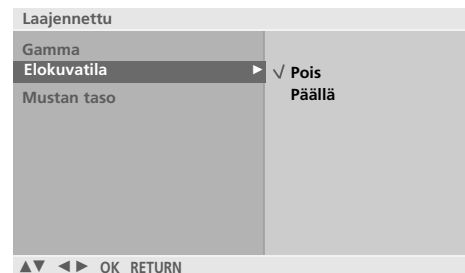

4

ADVANCED-BLACK (DARKNESS) LEVEL (MUSTAN (TUMMUUS)TASON LISÄASETUKSET)

Kun katsot elokuvaa, tämä toiminto säätää television kuvan mahdollisimman hyväksi. Näytön kontrasti ja kirkkaus säädetään mustan värin tason mukaan.

Tämä toiminto on käytettävissä COMPONENT tai HDMI.

1 Paina **MENU**-näppäintä ja sitten \wedge / \vee -näppäintä valitaksesi **Kuva**-valikon.

2 Paina \triangleright -näppäintä ja sen paina \wedge / \vee -näppäintä ja valitse **Laajennettu**.

3 Paina \triangleright -näppäintä ja sen paina \wedge / \vee -näppäintä ja valitse **Mustan taso**.

4 Paina \triangleright -painiketta ja valitse sitten \wedge / \vee -painikkeella **Matala** tai **Korkea**.

- **Matala** : Näytön heijastus tulee tummemmaksi.
- **Korkea** : Näytön heijastus tulee kirkkaammaksi.

5 Palaa normaaliin tv-näyttöön painamalla **MENU** -painiketta. Palaa edelliseen valikkonäyttöön painamalla **RETURN**-painiketta.

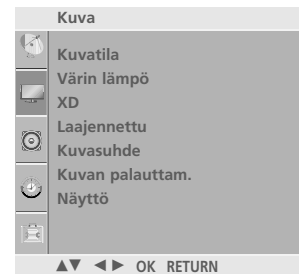

1

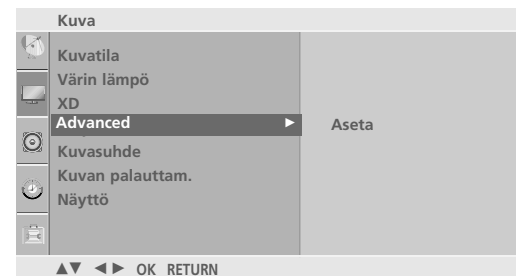

2 3

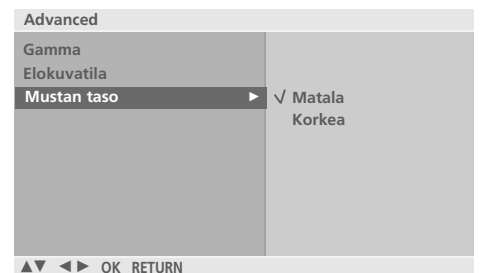

4

KUVAN ASETUSTEN PALAUTUS

Palauttaa Kuvatila, Väriin lämpö, XD, Laajennettu, ja Advanced-asetukset tehdasasetuksiksi.

- 1 Paina **MENU**-näppäintä ja sitten \wedge/\vee -näppäintä valitaksesi **Kuva**-valikon.
- 2 Paina \triangleright -näppäintä ja sen paina \wedge/\vee -näppäintä ja valitse **Kuvan palauttam..**
- 3 Ota asetuksiin tehdyt muutokset käyttöön \triangleright -painikkeella.
- 4 Palaa normaaliin tv-näyttöön painamalla **MENU** -painiketta. Palaa edelliseen valikkonäyttöön painamalla **RETURN**-painiketta.

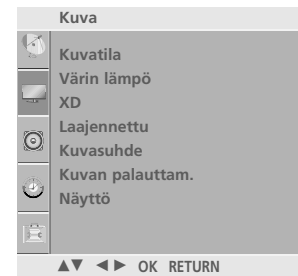

1

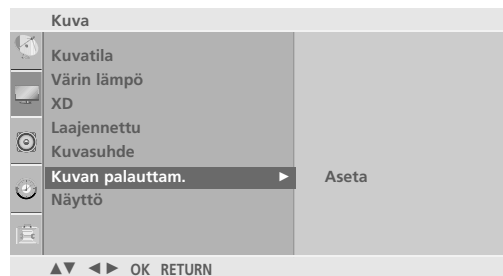

2 3

Kuvan palamisen vähentäminen-TOIMINTO (ISM)

Jos näytössä näkyy pitkään paikallaan pysyvä esimerkiksi tietokoneesta tai videopelistä peräisin oleva kuva, se näkyy haamukuvana silloinkin, kun kuvaa vaihdetaan. Vältä jättämästä liikkumatonta kuvaa televisioruutuun pitkäksi ajaksi.

White Wash

Valkoisen pesu poistaa pysyvät kuvat kuvaruudusta.

Huomautus: Jos kuva on palanut ruutuun voimakkaasti, valkoisen pesu ei ehkä voi poistaa sitä kokonaan.

Orbiter

Näytönsäästäjä auttaa vähentämään haamukuvien muodostumista (kuvan palamista kuvaruudun pintaan). Sama kuva ei saisi olla näkyvässä kovin pitkään. Kuvaruudun sisältö siirtyy 2 minuutin välein vaurioiden välttämiseksi.

Inversion

Tämä toiminto kääntää kuvaruudun värit. Kuvaruudun värit käännetään automaattisesti 30 minuutin välein.

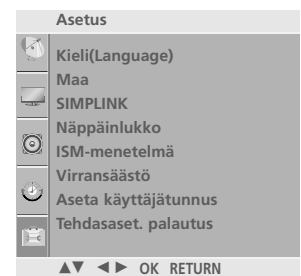

1

1 Paina **MENU**-näppäintä ja sitten \wedge / \vee -näppäintä valitaksesi **Asetus**-valikon.

2 Paina \gt -painiketta ja valitse sitten \wedge / \vee -näppäintä ja valitse **ISM-menetelmä**.

3 Paina \gt -painiketta ja valitse \wedge / \vee -painikkeella either **Normaali**, **White Wash**, **Orbiter** tai **Inversion**. Jos tätä toimintoa ei tarvita, valitse **Normal**.

4 Palaa normaaliin tv-näyttöön painamalla **MENU** -painiketta. Palaa edelliseen valikkonäyttöön painamalla **RETURN**-painiketta.

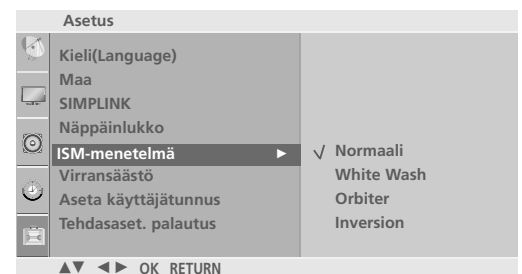

2 3

VIRRANSÄÄSTÖKUVATILA

Voit vähentää television virrankulutusta tämän toiminnon avulla.

- 1 Paina **MENU**-näppäintä ja sitten \wedge / \vee -näppäintä valitaksesi **Asetus**-valikon.
- 2 Paina \triangleright -painiketta ja valitse sitten \wedge / \vee -näppäintä ja valitse **Virransäästö**.
- 3 Paina \triangleright -painiketta ja valitse sitten \wedge / \vee -painikkeella virrataso.
- 4 Palaa normaaliin tv-näyttöön painamalla **MENU** -painiketta. Palaa edelliseen valikkonäyttöön painamalla **RETURN**-painiketta.

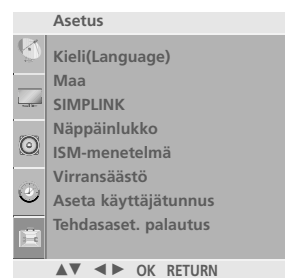

1

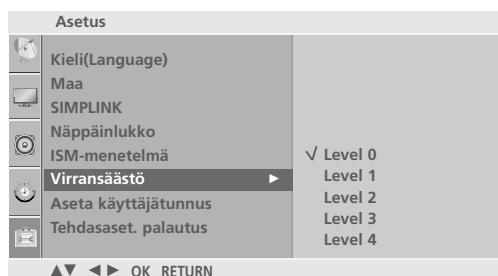

2 3

Vain 32PC5***



2 3

TEHDASASETUSTEN PALAUTUS

Tämän toiminnon avulla voit palauttaa kaikki valikkoasetukset nopeasti alkuperäisten tehdasasetusten mukaisiksi. Kun tätä toimintoa käytetään, kaikki televisio-ohjelmat poistetaan.

- 1 Paina **MENU**-näppäintä ja sitten \wedge / \vee -näppäintä valitaksesi **Asetus**-valikon.
- 2 Paina \triangleright -painiketta ja valitse sitten \wedge / \vee -näppäintä ja valitse **Tehdasaset. palautus**.
- 3 Paina \triangleright -painiketta ja valitse sitten \wedge / \vee -painikkeella **Yes** tai **No**.
- 4 Palaa normaaliin tv-näyttöön painamalla **MENU** -painiketta. Palaa edelliseen valikkonäyttöön painamalla **RETURN**-painiketta.

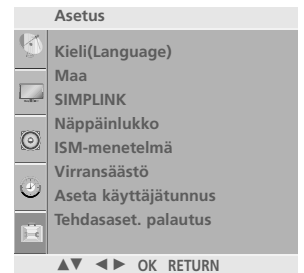

1

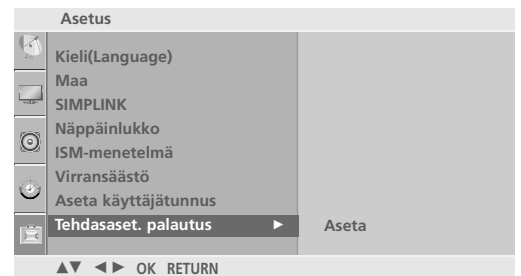

2 3



ÄÄNEN JA KIELEN HALLINTA

AUTO VOLUME LEVELER (ÄÄNEN AUTOMAATTINEN SÄÄTÖ)

Äänen automaattinen säätö pitää kanavien äänenvoimakkuuden samana, vaikka vaihtaisitkin ohjelmaa.

- 1 Paina **MENU**-näppäintä ja sitten \wedge / \vee -näppäintä valitaksesi **Audio**-valikon.
- 2 Paina $\>$ -painiketta ja valitse sitten \wedge / \vee -näppäintä ja valitse **Aut. Äänensäätö**.
- 3 Paina $\>$ -painiketta ja valitse sitten \wedge / \vee -painikkeella **Päällä** tai **Pois**.
- 4 Palaa normaaliin tv-näyttöön painamalla **MENU** -painiketta. Palaa edelliseen valikkonäyttöön painamalla **RETURN**-painiketta.

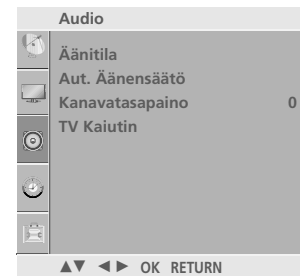

1

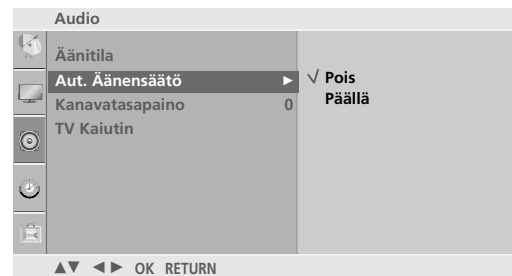

2 3

ÄÄNEN ESIASETUKSET - SOUND MODE (ÄÄNITILA)

Voit valita haluamasi ääniasetuksen: SRS TSXT, Selkeä ääni, Normaali, Musiikki, Cinema, Urheilu tai Peli. Voi myös käyttää taajuuskorjainta.

Äänitilatoiminnolla voit nauttia parhaasta mahdollisesta äänestä ilman, että sinun täytyy tehdä mitään erityisiä säätöjä, koska televisio asettaa sopivat ääniasetukset ohjelman sisällön mukaan.

Ääniasetukset **SRS TSXT, Selkeä ääni, Normaali, Musiikki, Cinema, Urheilu** ja **Peli** on jo tehtaalla ohjelmoitu antamaan paras mahdollinen äänenlaatu. Niitä ei voi muuttaa.

- 1 Paina **MENU**-näppäintä ja sitten \wedge / \vee -näppäintä valitaksesi **Audio**-valikon.
- 2 Paina $\>$ -näppäintä ja sen paina \wedge / \vee -näppäintä ja valitse **Äänitila**.
- 3 Paina $\>$ -näppäintä ja sen paina \wedge / \vee -näppäintä ja valitse **SRS TSXT, Selkeä ääni, Normaali, Musiikki, Cinema, Urheilu, Peli** tai **Käyttäjä**.
- 4 Palaa normaaliin tv-näyttöön painamalla **MENU** -painiketta. Palaa edelliseen valikkonäyttöön painamalla **RETURN**-painiketta.

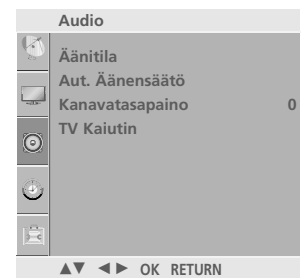

1

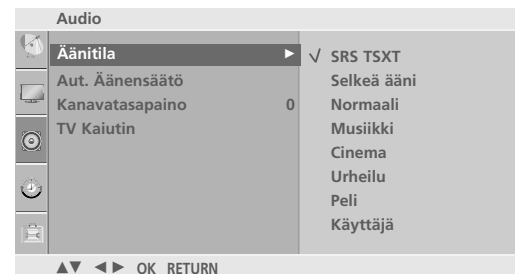

2 3

ÄÄNIASETUSTEN SÄÄTÄMINEN - USER (KÄYTTÄJÄ) -TILA

Säätää taajuuskorjainta.

- 1 Paina **MENU**-näppäintä ja sitten \wedge/\vee -näppäintä valitaksesi **Audio**-valikon.
- 2 Paina \triangleright -näppäintä ja sen paina \wedge/\vee -näppäintä ja valitse **Äänitila**.
- 3 Paina \triangleright -näppäintä ja sen paina \wedge/\vee -näppäintä ja valitse **Käyttäjä**.
- 4 Paina \triangleright -painiketta.
- 5 Valitse äänialue painamalla \langle / \rangle -painiketta.
Tee haluamasi äänisäädöt \wedge/\vee -painikkeen avulla.
- 6 Palaa normaaliin tv-näyttöön painamalla **MENU** -painiketta.
Palaa edelliseen valikkonäyttöön painamalla **RETURN**-painiketta.

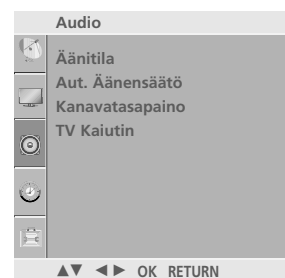

1

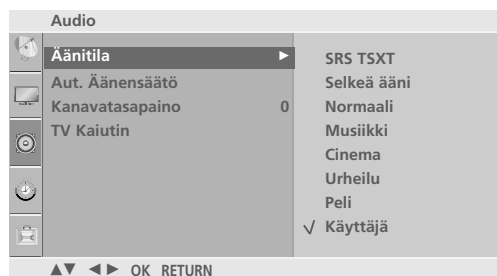

2 3 4

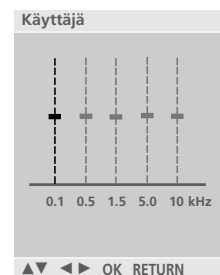

5

ÄÄNEN JA KIELEN HALLINTA

TASAPAINO

Voit säätää kaiuttimien kanavatasapainon haluamaksesi.

- 1 Paina **MENU**-näppäintä ja sitten \wedge / \vee -näppäintä valitaksesi **Audio**-valikon.
- 2 Paina \triangleright -näppäintä ja sen paina \wedge / \vee -näppäintä ja valitse **Kanavatasapaino**.
- 3 Paina \triangleright -painiketta ja muuta asetuksen arvoa $\triangleleft / \triangleright$ -painikkeella.
- 4 Palaa normaaliin tv-näyttöön painamalla **MENU** -painiketta. Palaa edelliseen valikkonäyttöön painamalla **RETURN**-painiketta.

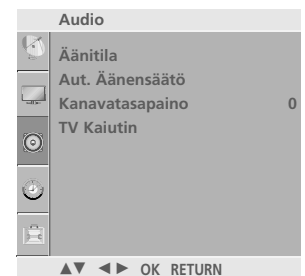

1

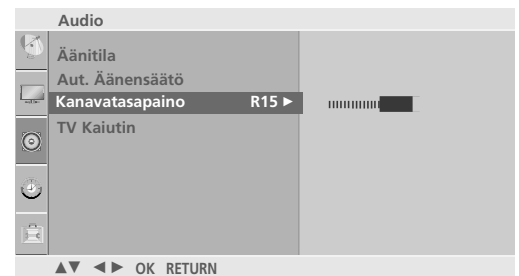

2 3

TELEVISION KAIUTTIMIEN KÄYTTÖÖNOTTO JA KÄYTÖSTÄ POISTO

Voit säätää sisäisen kaiuttimen tilaa.

Voit kuunnella ääntä sisäisistä kaiuttimista TV, AV-, KOMPO-
NENTTI-, RGB[PC]- ja HDMI[PC]-tilassa, vaikka televisioon ei
syötetä videosignaalia.

Jos haluat käyttää ulkoista hifi-stereojärjestelmää, poista televi-
sion sisäinen kaiutin käytöstä.

- 1 Paina **MENU**-näppäintä ja sitten \wedge / \vee -näppäintä
valitaksesi **Audio**-valikon.
- 2 Paina $\>$ -näppäintä ja sen paina \wedge / \vee -näppäintä ja valitse
TV Kaiutin.
- 3 Paina $\>$ -painiketta ja valitse sitten \wedge / \vee -painikkeella
Päällä tai **Pois**.
- 4 Palaa normaaliin tv-näyttöön painamalla **MENU** -painiketta.
Palaa edelliseen valikkonäyttöön painamalla **RETURN**-
painiketta.

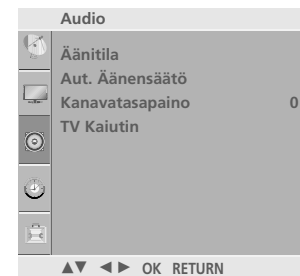

1

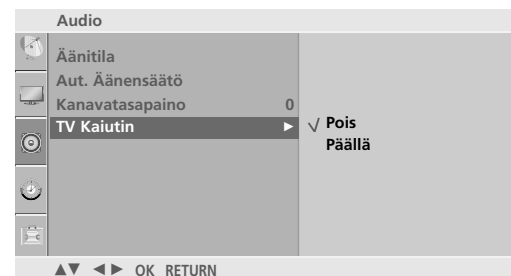

2 3

I/II

Stereo / kaksikanavaääni (Vain analogisessa tilassa)

Kun ohjelma on valittu, aseman äänitiedot näkyvät ohjelmanumeron ja aseman nimen yhteydessä.

1 Paina **Q.MENU**-painiketta ja valitse Multi Audio (Moniääni) -valikko \wedge / \vee -painikkeella.

2 Valitse äänen ulostulo painamalla $<$ / $>$ -painiketta.

Lähetys	Kuvaruutunäyttö
Mono	MONO
Stereo	STEREO
Kaksiääni	DUAL I, DUAL II, DUAL I+II

■ Monoäänen valitseminen

Jos stereosignaali on heikko stereovastaanotossa, voit vaihtaa monoääneen. Monovastaanotto parantaa äänen kirkkautta.

■ Kielen valinta kaksikielisyksissä

Jos ohjelmaa voidaan vastaanottaa kahdella kielellä (kaksikielisyys), voit vaihtaa kieleksi DUAL I, DUAL II tai DUAL I+II.

DUAL I lähettää kaiuttimista lähetyksen ensisijaisen kielen.

DUAL II lähettää kaiuttimista lähetyksen toissijaisen kielen.

DUAL I+II lähettää kummastakin kaiuttimesta eri kieltä.

NICAM-ääni

Jos TV:si on varustettu NICAM-dekooderilla, saat vastaanotettua korkealaa-tuista, digitaalista NICAM-äänisignaalia.

Äänilähtö voidaan valita vastaanotetun lähetyksen mukaisesti.

-
- 1 Kun kanava lähettää NICAM-monoääntä, voit valita **NICAM MONO** tai **FM MONO**.
 - 2 Kun kanava lähettää NICAM-stereoääntä, voit valita **NICAM STEREO** tai **FM MONO**. Jos signaali on heikko, kannattaa valita **FM MONO**.
 - 3 Kun kanava lähettää NICAM-kaksikanavaääntä, voit valita **NICAM DUAL I**, **NICAM DUAL II** tai **NICAM DUAL I+II** tai **FM MONO**.
-

Äänen ulostulon valinta

In AV, Komponentti, RGB tai HDMI -tilassa voit valita äänen ulostulon vasempaan ja oikeaan kaiuttimeen.

Valitse äänilähtö.

L+R: Audiosignaali liittimestä Audio L in menee vasempaan kaiuttimeen ja liittimestä Audio R in oikeaan kaiuttimeen.

L+L: Audiosignaali liittimestä Audio L in menee sekä vasempaan että oikeaan kaiuttimeen.

R+R: Audiosignaali liittimestä Audio R in menee sekä vasem paan että oikeaan kaiuttimeen.

NÄYTTÖVALIKON KIELEN JA MAAN VALITSEMINEN

Asennusoppaan valikko tulee näkyviin, kun TV käynnistetään ensimmäisen kerran.

1 Valitse haluamasi kieli painamalla $\wedge / \vee / < / >$ -painiketta ja sitten **OK**-painiketta.

2 Valitse haluamasi maa painamalla $\wedge / \vee / < / >$ -painiketta ja sitten **OK**-painiketta.

* Jos haluat muuttaa kielen tai maan

1 Paina **MENU** -näppäintä ja sen paina \wedge / \vee -näppäintä ja valitse **Asetus** valikon.

2 Paina $>$ -näppäintä ja sen paina \wedge / \vee -näppäintä valitaksesi kohdan **Kieli(Language)**.
Paina $>$ -näppäintä ja sen paina \wedge / \vee -näppäintä valitaksesi kohdan **Maa**.

3 Valitse haluamasi kieli tai maa painamalla $>$ -painiketta ja sitten $\wedge / \vee / < / >$ -painiketta.
Kuvaruudulle tulevien valikoiden kieli voidaan valita.

4 Paina **OK**-näppäintä.

5 Palaa normaaliin tv-näyttöön painamalla **MENU** -painiketta.
Palaa edelliseen valikkonäyttöön painamalla **RETURN**-painiketta.

! HUOMAUTUS

- ▶ Ellet lopeta **Asennusopas** -asetusta painamalla **RETURN**-näppäintä tai odota kuvaruutunäytön (OSD – On Screen Display) aikakatkaisua, se tulee aina näkyviin kytkettäessä laiteeseen virta.
- ▶ Jos valitset väärän maavaihtoehdon, teksti-TV ei ehkä näy oikein ruudulla, ja sen toiminnassa saattaa esiintyä virheitä.

TIME (AIKA) -ASETUS

KELLON ASETUKSET

Laitteeseen on asetettava oikea kellonaika, ennen kuin Off/On Time -toimintoa voidaan käyttää.

Jos kellon asetus nollautuu vir-takatkon tai virtajohdon irrottamisen vuoksi, aseta aika uudelleen.

- 1 Paina **MENU**-näppäintä ja sitten \wedge/\vee -näppäintä valitaksesi **Aika**-valikon.
- 2 Paina \triangleright -näppäintä ja sen paina \wedge/\vee -näppäintä ja valitse **Kello**.
- 3 Paina \triangleright painiketta ja sitten \wedge/\vee painiketta asettaaksesi tuntimäärän.
- 4 Paina \triangleright painiketta ja sitten \wedge/\vee painiketta asettaaksesi minuuttimäärän.
- 5 Palaa normaaliin tv-näyttöön painamalla **MENU** -painiketta. Palaa edelliseen valikkonäyttöön painamalla **RETURN**-painiketta.



1



2 3 4

TIME (AIKA) -ASETUS

KYTKENTÄ- TAI SAMMUTUSAJASTIMEN ASETUS

Off-ajastin kytkee television automaattisesti valmiustilaan, kun ajastettu aika on kulunut.

Kun laite on kytkeytynyt päälle Ajastin TV päälle -ajastimella, se sammuu automaattisesti valmiustilaan kah-den tunnin kuluttua, jos mitään näppäintä ei ole painettu tänä aikana.

Kun Ajastin TV päälle tai Ajastin TV pois on asetettu, ajastin toimii joka päivä samaan aikaan.

Ajastin TV pois -toiminto ohittaa Ajastin TV päälle -toiminnon, jos ne on asetettu samaan aikaan.

Ajastin TV päälle-toiminto toimii vain, kun laite on valmiustilassa.

1 Paina **MENU**-näppäintä ja sitten \wedge / \vee -näppäintä valitaksesi **Aika**-valikon.

2 Paina \triangleright -näppäintä ja sen paina \wedge / \vee -näppäintä ja valitse **Avausaika/TV:n sulkuaika**.

- Voit peruuttaa kytkentä- tai sammutusajastimen valitse malla Off (Pois käytöstä).

3 Paina \triangleright -näppäintä ja sitten \wedge / \vee painiketta asettaaksesi tuntimäärän.

4 Paina \triangleright -näppäintä ja sitten \wedge / \vee painiketta asettaaksesi minuuttimäärän.

5 **Vain On-ajastustoiminto**

- **PR(Ohjelmointi TV):** Paina \triangleright -painiketta ja valitse siten kanava \wedge / \vee -painikkeella.
- **Vol.(Äänen voimakkuus):** Säädä äänenvoimakkuus painamalla \triangleright -painiketta ja sitten \wedge / \vee -painiketta.

6 Palaa normaaliin tv-näyttöön painamalla **MENU** -painiketta. Palaa edelliseen valikkonäyttöön painamalla **RETURN**-painiketta.



1

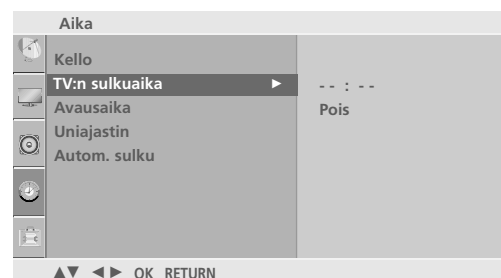

2 3 4

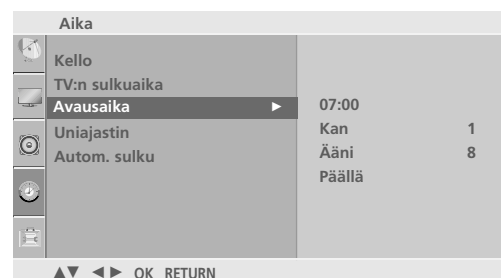

2 3 4 5

UNIAJASTIMEN ASETUS

Sinun ei tarvitse muistaa katkaista televisiosta virtaa ennen nukkumaanmenoa. Uniajastin katkaisee virran ja siirtää television valmiustilaan, kun määritetty aika on kulunut.

- 1 Paina **MENU**-näppäintä ja sitten \wedge / \vee -näppäintä valitaksesi **Aika**-valikon.
- 2 Paina \triangleright -näppäintä ja sen paina \wedge / \vee -näppäintä ja valitse **Uniajastin**.
- 3 Paina \triangleright -painiketta ja aseta minuutit \wedge / \vee -painikkeella.
- 4 Palaa normaaliin tv-näyttöön painamalla **MENU** -painiketta. Palaa edelliseen valikkonäyttöön painamalla **RETURN**-painiketta.



1

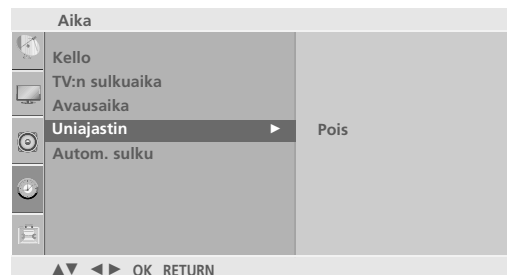

2 3 4

! HUOMAUTUS

- Uniajastin nollautuu, jos sammutat television.

TIME (AIKA) -ASETUS

AUTOMAATTINEN VIRRANKATKAISU

Jos tämä toiminto on käytössä eikä sisään tulevaa signaalia ole, television virta katkeaa automaattisesti 10 minuutin kuluttua.

- 1 Paina **MENU**-näppäintä ja sitten \wedge / \vee -näppäintä valitaksesi **Aika**-valikon.

- 2 Paina \triangleright -näppäintä ja sen paina \wedge / \vee -näppäintä ja valitse **Autom. sulku**.

- 3 Paina \triangleright -painiketta ja valitse sitten \wedge / \vee -painikkeella **Päällä** tai **Pois**.

- 4 Palaa normaaliin tv-näyttöön painamalla **MENU** -painiketta. Palaa edelliseen valikkonäyttöön painamalla **RETURN**-painiketta.



1



2 3

TEKSTI-TV

Tämä ominaisuus ei ole käytettävissä kaikissa maissa.

Teksti-TV on maksuton TV-kanavien tarjoama palvelu, jossa annetaan ajan tasalla olevaa tietoa uutisista, säästä, TV-ohjelmista, pörssikursseista jne.

Tämän laitteen teksti-TV-dekooderi tukee normaalia teksti-TV:tä, TOP-tekstiä ja pikatekstiä. Nämä ovat sivun valintaan liittyviä toimintoja, jotka kuvataan seuraavassa omissa kappaleissaan.

TEKSTI-TV PÄÄLLE / POIS

Paina **TEXT**-näppäintä siirtyäksesi teksti-TV:n käyttöön. Pääsivu tai viimeksi katsottu sivu ilmestyy näkyviin. Sivun otsikkorivillä näkyy kaksi sivunumeroa, TV-kanavan nimi, päivämäärä ja kellonaika. Ensimmäinen sivunumero kertoo valitun sivun, toinen taas näkyvissä olevan sivun.

Paina **TEXT**- tai **RETURN** näppäintä kytkeäksesi teksti-TV:n pois päältä. TV palaa aiempaan tilaansa.

SIMPLE-TEKSTITELEVISIO

■ Sivun valinta

- 1 Anna haluamasi kolminumeroinen sivunumero numeronäppäimillä. Jos painat väärää numeroa valinnan aikana, kirjoita kolme numeroa kuitenkin loppuun ja syötä sitten koko sivunumero uudelleen.
- 2 Paina **P** \wedge / \vee (tai **P** +/- tai **PR** +/-)-näppäintä valitaksesi edellisen tai seuraavan sivun.

TOP-TEKSTITELEVISIO (TÄMÄ OMINAISUUS EI OLE KÄYTETTÄVISSÄ KAIKISSA MAISSA)

Käyttöopas näyttää kuvaruudun alareunassa neljä värikenttää: punainen, vihreä, keltainen ja sininen. Keltainen kenttä tarkoittaa seuraavaa ryhmää ja sininen seuraavaa lohkoa.

■ Ryhmän/lohkon/sivun valinta

- 1 Sinisellä näppäimellä pääset lohkosta toiseen.
- 2 Keltaisella näppäimellä pääset seuraavaan ryhmään, lohko vaihtuu tällöin automaattisesti.
- 3 Vihreällä näppäimellä pääset seuraavalle olemassa olevalle sivulle, ryhmä vaihtuu automaattisesti. Vaihtoehtoisesti voit käyttää **P ^** (tai **P +** tai **PR +**) -näppäintä.
- 4 Punaisella näppäimellä pääset edelliseen valintaan. Vaihtoehtoisesti voit painaa **P ∨** (tai **P -** tai **PR -**)-näppäintä.

■ Sivun suoravalinta

Voit toimia myös samoin kuin normaalin teksti-TV:n tapauksessa, eli antaa sivunumeron suoraan numeronäppäimillä.

FASTEXT-TEKSTITELEVISIO

Teksti-TV:n sivut on värikoodattu kuvaruudun alareunassa ja ne valitaan värinäppäimiä painamalla.

■ Sivun valinta

- 1 Paina  -näppäintä valitaksesi hakemistosivun.
- 2 Voit valita sivun alareunassa näkyvät värikoodatut sivut kaukosäätimen värinäppäimiä painamalla.
- 3 Voit toimia myös samoin kuin normaalin teksti-TV:n tapauksessa, eli antaa sivunumeron suoraan numeronäppäimillä.
- 4 **P ^ / ∨** (tai **P +/-** tai **PR +/-**)-näppäimiä voidaan käyttää edellisen tai seuraavan sivun valintaan.

ERIKOIS-TEKSTI-TV-TOIMINNOT



■ TIME

Kun katsot TV-ohjelmaa, paina tätä näppäintä jos haluat nähdä kellonajan kuvaruudun oikeassa yläkulmassa. Paina uudelleen kellon piilottamiseksi. Teksti-TV:tä käytettäessä tällä näppäimellä voidaan valita alasivu. Alasivun numero näkyy kuvaruudun alareunassa. Alasivun lukitsemiseksi tai vaihtamiseksi paina **P** \wedge / \vee (tai **P +/-** tai **PR +/-**) - tai numeronäppäimiä.

Paina uudelleen poistuaksesi toiminnosta.



■ SIZE

Valitsee suurikokoisen tekstin.

Paina tätä suurentaksesi sivun yläosan.

Paina uudelleen nähdäksesi suurennettun sivun alaosan.

Kolmas painallus palauttaa normaalinäytön.



■ UPDATE

Näyttää TV-kuvaa sillä aikaa kuin valittua sivua haetaan. Symboli näkyy kuvaruudun vasemmassa yläkulmassa. Kun päivitetty sivu on löytynyt, symboli vaihtuu sivunumeroon.

Paina tätä näppäintä uudelleen katsoaksesi haettua sivua.



■ REVEAL

Paina tätä näppäintä nähdäksesi piilotettuja tietoja, kuten kilpailujen ratkaisuja.

Paina uudelleen tietojen piilottamiseksi.



■ INDEX (hakemisto)

Valitsee jokaisen hakemistosivun.



■ HOLD

Pysäyttää automaattisen sivunvaihdon, jos sivu koostuu 2:sta tai useammasta alisivusta. Alasivujen määrä näytetään yleensä kellonajan alapuolella. Tätä näppäintä painettaessa lukitussymboli ilmestyy kuvaruudun vasemman yläkulmaan ja automaattinen sivunvaihto keskeytyy.

Paina uudelleen vapauttaaksesi sivunvaihdon.

VIANMÄÄRITYS

Käyttöpainikkeet eivät toimi normaalisti.

<p>Kaukosäädin ei toimi.</p>	<ul style="list-style-type: none"> ■ Tarkista, ettei tuotteen ja kaukosäätimen välissä ole esteitä aiheuttavia esineitä. ■ Onko paristot asennettu navat oikein päin (+ ja +, - ja -)? ■ Asenna uudet paristot.
<p>Virta kytkeytyy äkkiä pois päältä</p>	<ul style="list-style-type: none"> ■ Onko uniajastin käytössä? ■ Tarkista virranhallinnan asetukset. Sähkökatko ■ Yhtään asemaa ei virity, kun 'Auto off' on käytössä.

Videotoiminto ei toimi.

<p>Ei kuvaa, ei ääntä</p>	<ul style="list-style-type: none"> ■ Tarkista, että tuotteen virta on kytketty päälle. ■ Kokeile toista kanavaa. Ongelma voi olla lähetyksessä. ■ Onko virtajohdon pistoke työnnetty pistorasiaan? ■ Tarkista antennin suuntausta ja/tai sijainti. ■ Testaa pistorasia työntämällä siihen jonkun toisen laitteen virtajohdon pistoke.
<p>Kuva tulee esiin hitaasti, kun virta on kytketty päälle</p>	<ul style="list-style-type: none"> ■ Tämä on normaalia, kuva on sammutettu tuotteen käynnistyksen ajaksi. Jos kuva ei tule ruutuun viiden minuutin kuluessa, ota yhteys huoltopisteeseen.
<p>Kuvassa ei ole värejä tai kuva on huono</p>	<ul style="list-style-type: none"> ■ Säädä valikkovaihtoa Color - Värit. ■ Jätä riittävä etäisyys tuotteen ja videonauhurin välille. ■ Kokeile toista kanavaa. Ongelma voi olla lähetyksessä. ■ Ovatko videokaapelit oikein liitetyt? ■ Käynnistä jokin toiminto kuvan kirkkauden palauttamiseksi.
<p>Vaaka/pystyraitoja tai kuva värisee</p>	<ul style="list-style-type: none"> ■ Tarkista paikalliset häiriöt, kuten sähkölaitteet tai sähkötyökalut.
<p>Heikko vastaanotto joillakin kanavilla</p>	<ul style="list-style-type: none"> ■ Televisio- tai kaapelitelevisioaseman lähetyksessä ongelmia, viritä toinen asema. ■ Aseman signaali on heikko, suuntaa antennia vastaanottamaan heikko asema. ■ Tarkista mahdolliset häiriölähteet.
<p>Kuvissa viivoja tai raitoja</p>	<ul style="list-style-type: none"> ■ Tarkista antenni (Muuta antennin suuntausta).
<p>HDMI-liitännää käytettäessä ei ole kuvaa</p>	<ul style="list-style-type: none"> ■ Tarkista, että käytät HDMI 1,3 -kaapeleita. Jos HDMI-kaapelit eivät tue HDMI 1,3 -standardia, kuva voi välkkyä tai sitä ei ole ollenkaan. Käytä tällöin uusia kaapeleita, jotka tukevat HDMI 1,3 -standardia.

Äänitoiminto ei toimi.

Kuva OK, mutta ei ääntä

- Paina painimetta VOL tai VOLUME - VOIMAKKUUS.
- Ääni mykistetty? Paina painiketta MUTE - MYKISTYS.
- Kokeile toista kanavaa. Ongelma voi olla lähetyksessä.
- Ovatko audiokaapelit oikein liitetyt?

Ei ääntä jostakin kaiuttimesta

- Säädä valikkovaihtoa Balance - Tasapaino.

Epätavallisia ääniä tuotteen sisältä

- Kosteuden tai lämpötilan muutos käyttöolosuhteissa voi saada aikaan epätavallisia ääniä kytkettäessä tuotteeseen virta, mutta tämä ei tarkoita tuotteessa olevan vikaa.

HDMI- tai USB-liitäntää käytettäessä ei ole ääntä

- Tarkista, että käytät HDMI 1,3 -kaapeleita.
- Tarkista, että käytät USB 2,0 -kaapeleita.

*Tätä ominaisuutta ei ole kaikissa malleissa.

PC-tilassa on ongelma. (Käytössä on vain PC-tila)

Signaali ei ole rajojen sisällä.

- Säädä tarkkuutta, vaakapoikkeutustaajuutta tai pystypoikkeutustaajuutta.
- Tarkista signaalin syöttölähde.

Pystypalkki tai raita taustassa, vaakahäiriöitä ja kuvan väärä sijainti

- Käytä Auto-konfigurointia tai säädä taajuutta, vaihetta tai pysty- ja vaakasijaintia.

Ruudun väri ei ole vakaa tai on vain yksi väri

- Tarkista signaalikaapeli.
- Asenna PC-videokortti uudelleen.

HUOLTO

Kaikki viat voidaan ehkäistä. Voit pidentää uuden televisiosi elinkaarta puhdistamalla sen huolellisesti säännöllisin väliajoin. Sammuta virta ja irrota pistoke sähköpistorasiasta ennen puhdistamista.

Kuvaruudun puhdistaminen

- 1 Tämä on loistava tapa pitää kuvaruutu puhtaana pölystä jonkin aikaa. Kostuta pehmeä liina haalean veden ja huuhteluaineen tai astianpesuaineen seoksessa. Väännä liina lähes kuivaksi ja pyyhi kuvaruutu sen avulla.
- 2 Varmista, että kuvaruutuun ei jää vettä. Anna sen kuivua ennen television käynnistämistä.

Laitteen ulkopinnan puhdistaminen

- Pyyhi runko puhtaaksi liasta ja pölystä pehmeällä, kuivalla ja nukkaamattomalla liinalla.
- Älä käytä märkää liinaa.

Erittäin pitkä poissaoloaika

VAROITUS

- ▶ Jos televisio jää käyttämättä pitkäksi ajaksi esimerkiksi loman aikana, pistoke kannattaa irrottaa pistorasiasta, jotta mahdolliset esimerkiksi salamaniskujen aiheuttamat jännitepiikit eivät vaurioita televisiota.

PRODUCT SPECIFICATIONS

MALLIT		42PG1*** 42PG100R-ZA	42PG2*** 42PG200R-ZA
Mitat (leveys x korkeus x syvyys)	Sisältää tuen	1040 x 729 x 308 mm 40,9x 28,7 x 12,1 tuumaa	1040 x 731,3 x 308 mm 40,9x 28,7 x 12,1 tuumaa
	Ilman tukea	1040 x 677 x 83,6 mm 40,9x 26,6 x 3,3 tuumaa	1040 x 677 x 86 mm 40,9 x 26,6x 3,4 tuumaa
Paino	Sisältää tuen	26 kg / 57,3 paunaa	27,3 kg / 60,1 paunaa
	Ilman tukea	24 kg / 52,9 paunaa	24,4 kg / 53,8 paunaa
Jännite ja virta Tehon tarve		AC100-240V~ 50/60Hz 310W	AC100-240V~ 50/60Hz 310W
MALLIT		50PG1*** 50PG100R-ZA	50PG2*** 50PG200R-ZA
Mitat (leveys x korkeus x syvyys)	Sisältää tuen	1224,7 x 849 x 364 mm 48,2 x 33,4x 14,3 tuumaa	1224,7 x 849 x 364 mm 48,2 x 33,4x 14,3 tuumaa
	Ilman tukea	1224,7 x 790 x 83,6 mm 48,2x 31,1 x 3,2 tuumaa	1224,7 x 790 x 86 mm 48,2x 31,1 x 3,4 tuumaa
Paino	Sisältää tuen	41,5 kg / 91,5 paunaa	41,8 kg / 92,2 paunaa
	Ilman tukea	38,1 kg / 84 paunaa	37,8 kg / 83,3 paunaa
Jännite ja virta Tehon tarve		AC100-240V~ 50/60Hz 420W	AC100-240V~ 50/60Hz 420W
MALLIT		32PC5* 32PC53-ZB 32PC54-ZD	
Mitat (leveys x korkeus x syvyys)	Sisältää tuen	819,9 x 599,8x 258,4 mm 32,3 x 23,6 x 10,2 tuumaa	
	Ilman tukea	819,9 x 554,2 x 78,1 mm 32,3 x 21,8 x 3,1 tuumaa	
Paino	Sisältää tuen	16,2kg / 35,7 paunaa	
	Ilman tukea	15,1 kg / 33,2 paunaa	
Jännite ja virta Tehon tarve		AC100-240V~ 50/60Hz 200W	
Televisiojärjestelmä Taajuusalue Ulkoisen antennin impedanssi		PAL/SECAM B/G/D/K, PAL I/II VHF: NZ1 ~E21, UHF: E21 ~ E69, CATV: S1 ~ S20, HYPER: S21 ~ S47 75 Ω	
Käyttöympäristö	Käyttölämpötila	0 ~ 40°C / 32 ~ 104°F	
	Ilmankosteus	Alle 80%	
Käyttöympäristö	Säilytyslämpötila	-20 ~ 60°C / -4 ~ 140°F	
	Säilytyskosteus	Alle 85%	

■ Tässä esitettyjä määrittämiä voidaan muuttaa laadun parantamiseksi ilman ennakoilmoitusta.

LÄHETÄ IR-KOODI

1. Kytkeminen

- Kytke langallinen kaukosäädin television kaukosäädinliitännään.

2. Kaukosäätimen infrapunakoodit

■ Signaalin aaltomuoto

Yksi 455 kHz:n pulssi moduloituna 37,917 kHz:n signaalilla.

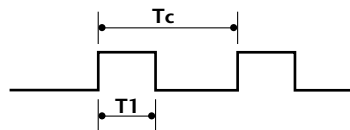

Kantoaallon taajuus
 $FCAR = 1/TC = fOSC/12$
 Toimintasuhde = $T1/TC = 1/3$

■ Kehyksen rakenne

1. kehys

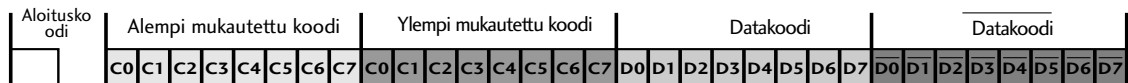

Toistokehys

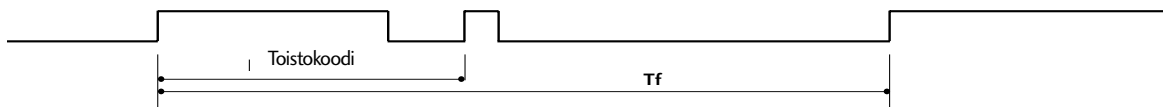

■ Aloituskoodi

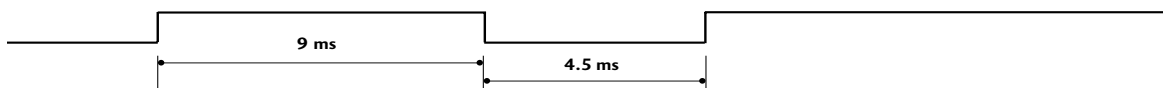

■ Toistokoodi

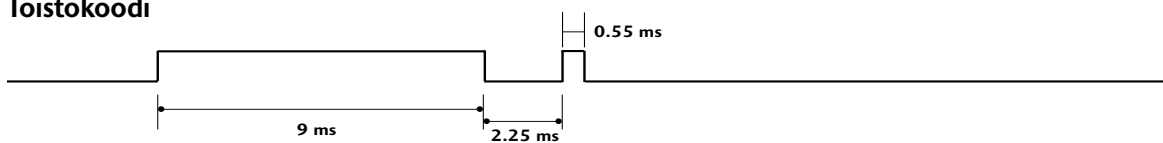

■ Bitin kuvaus

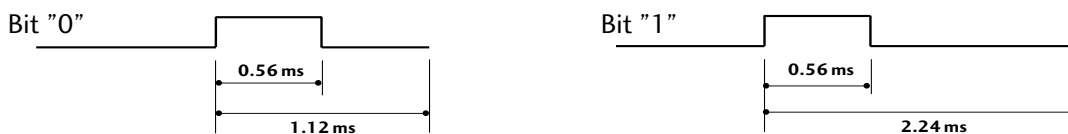

■ Kehysten väli: Tf

Aaltomuotoa lähetetään niin kauan, kuin painiketta pidetään painettuna.

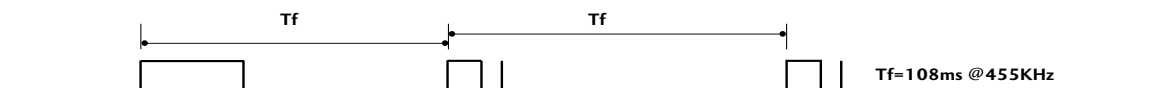

Koodi (heksades.)	Toiminto	Huomautus	Koodi (heksades.)	Toiminto	Huomautus
79	RATIO	Kaukosäätimen painike	01	P ∨ (tai P - tai PR-)	Kaukosäätimen painike
0B	INPUT	Kaukosäätimen painike	30	AV MODE	Kaukosäätimen painike
08	POWER	Kaukosäätimen painike (Virta päälle/pois)	09	MUTE	Kaukosäätimen painike
43	MENU	Kaukosäätimen painike	53	LIST	Kaukosäätimen painike
5B	RETURN	Kaukosäätimen painike	10 ~ 19	Numeropainike 0 ~ 9	Kaukosäätimen painike
07	< (tai ◀)	Kaukosäätimen painike	1E	FAV	Kaukosäätimen painike
06	> (tai ▶)	Kaukosäätimen painike	1A	Q.VIEW	Kaukosäätimen painike
40	^ (tai ▲)	Kaukosäätimen painike	20	TEXT	Kaukosäätimen painike
41	∨ (tai ▼)	Kaukosäätimen painike	7E	SIMPLINK	Kaukosäätimen painike
44	OK(⊙)	Kaukosäätimen painike	B1	■ Stop/TIME	Kaukosäätimen painike
72	PUNAINEN	Kaukosäätimen painike	B0	▶ Play/SIZE	Kaukosäätimen painike
71	VIHREÄ	Kaukosäätimen painike	BA	Pause	
63	KELTAINEN	Kaukosäätimen painike		UPDATE	Kaukosäätimen painike
61	SININEN	Kaukosäätimen painike	8F	◀◀ Rew/INDEX	Kaukosäätimen painike
02	🔊 +(tai VOL+)	Kaukosäätimen painike	8E	▶▶ FF/HOLD	Kaukosäätimen painike
03	🔊 -(tai VOL-)	Kaukosäätimen painike	45	Q.MENU	Kaukosäätimen painike
00	P ^ (tai P + tai PR+)	Kaukosäätimen painike	BD	●(Record)/REVEAL	Kaukosäätimen painike
52	SOUND	Kaukosäätimen painike	4D	PICTURE	Kaukosäätimen painike

ULKOISEN OHJAUSLAITTEEN ASENNUS

Kun television RS-232C-liitäntä kytketään ulkoiseen ohjauslaitteeseen (tietokoneeseen tai AV-ohjausjärjestelmään), television toimintoja voidaan kauko-ohjata.

Kytke ohjauslaitteen sarjaliitântäkaapeli television takapaneelissa olevaan RS-232C-liitäntään. RS-232C-kaapelia ei toimiteta television mukana.

RS-232C-kaapelin kytkentä

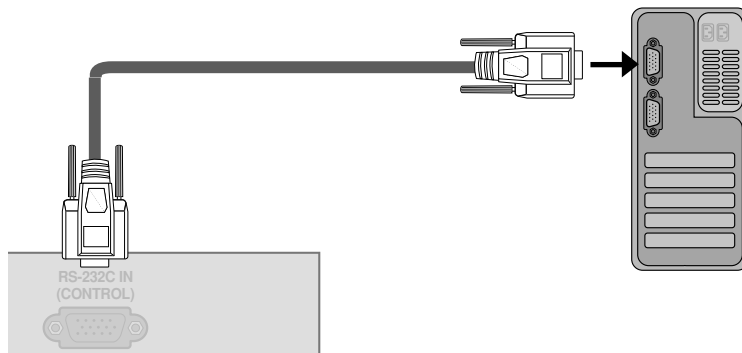

Liittimen tyyppi: 9-nastainen D-Sub- pistoke

No.	Nastan nimi
1	Ei kytketty
2	RXD (Datan vastaanotto)
3	TXD (Datan lähetys)
4	DTR (DTE -puoli valmiina)
5	MAA
6	DSR (DCE-puoli valmiina)
7	RTS (Lähetyspyyntö)
8	CTS (Valmis lähetykseen)
9	Ei kytketty

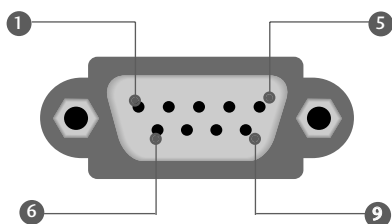

RS-232C-liittimen RS-232C-liittimen kytkennät

7-johtiminen kytkentä (RS-232C -kaapelin vakiokytkentä)

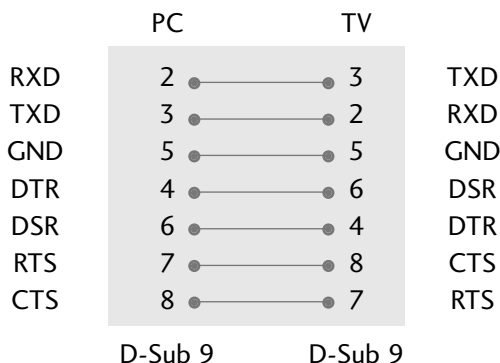

3-johtiminen kytkentä (ei vakiokytkentä)

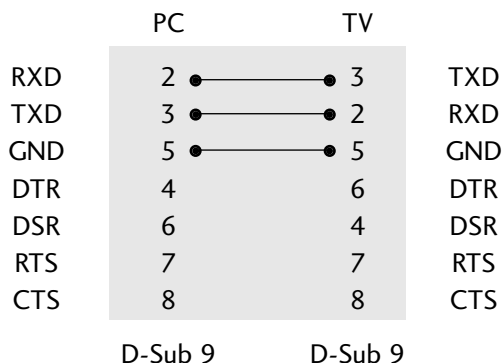

Laitteen tunnus

Tällä toiminnolla määritetään laitteen tunnusnumero.

Katso kohtaa Heksadesimaaliluvut sivulla 93.

- 1 Paina **MENU**-näppäintä ja sitten \wedge / \vee -näppäintä valitaksesi **Asetus**-valikon.
- 2 Paina \gt -näppäintä ja sen paina \wedge / \vee -näppäintä ja valitse **Aseta käyttäjätunnus**.
- 3 Paina \gt -painiketta ja valitse haluamasi television tunnusnumero \wedge / \vee -painikkeella.
 - Aseta käyttäjätunnus -asetuksen arvot ovat 1–99.
- 4 Palaa normaaliin tv-näyttöön painamalla **MENU** -painiketta. Palaa edelliseen valikkonäyttöön painamalla **RETURN**-painiketta.

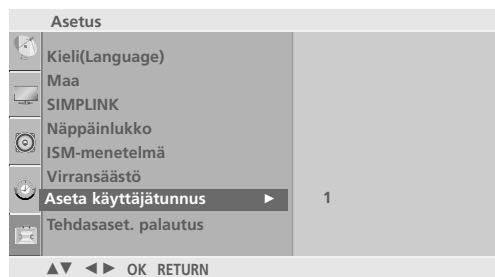
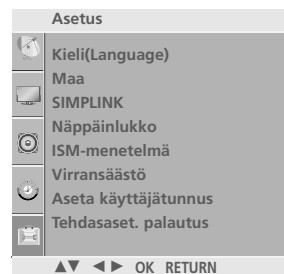

Tietoliikenneasetukset

- Siirtonopeus: 9600 bps (UART)
- Tavun pituus: 8 bittia
- Pariteetti: Ei ole
- Lopetusbittejä: 1
- Tietojen muoto: ASCII-koodi
- Käytä ristikkäiskaapelia.

Komentoluettelo

	KOMENTO1	KOMENTO2	DATA (heksades.)		KOMENTO1	KOMENTO2	DATA (heksades.)
01. Virta	k	a	00 ~ 01	14. Värilämpötila	k	u	00 ~ 03
02. Kuvasuhde	k	c	Katso sivua. 91	15. Punaisen säätö	k	v	00 ~ 3C
03. Näytön pimennys	k	d	00 ~ 01	16. Vihreän säätö	k	w	00 ~ 3C
04. Äänen mykistys	k	e	00 ~ 01	17. Sinisen säätö	k	\$	00 ~ 3C
05. Äänenvoimakkuus	k	f	00 ~ 64	18. Epänormaali tila	k	z	FF
06. Kontrasti	k	g	00 ~ 64	19. ISM-menetelmä	j	p	Katso sivua. 93
07. Kirkkaus	k	h	00 ~ 64	20. Power Saving (Viransäästö)	j	q	00 ~ 04
08. Väri	k	i	00 ~ 64	21. Automaattinen asetukset	j	u	01
09. Sävy	k	j	00 ~ 64	22. Taajuuskorjaus	j	v	Katso sivua. 93
10. Terävyys	k	k	00 ~ 64	23. Virityskomento	m	a	Katso sivua. 94
11. OSD-valinta	k	l	00 ~ 01	24. Kanavan ohitus	m	b	00 ~ 01
12. Kaukosäädin lukittuna -tila	k	m	00 ~ 01	25. Näppäin	m	c	Key Code
13. Kanavatasapaino	k	t	00 ~ 64	26. Tulosignaalin valinta (pää)	x	b	Katso sivua. 94

Lähetys- ja vastaanotto-protokolla

Lähetys

[Komento1][Komento2][][Set ID][][Data][Cr]

[Command 1]([Komento 1]): Ensimmäinen komento.(j,k,mor x)

[Command 2]([Komento 2]): Toinen komento.

[Set ID]([Tunnus]): Ohjattava näyttö valitaan tunnusnumerolla, joka määritetään käyttämällä Special (Lisätoiminnot) -valikkoa.

Arvoalue on 1 -99. Jos numeroksi annetaan 0, ohjaus koskee jokaista kytkettyä TV-laitetta.

Tunnusnumero esitetään valikossa

kymmenjärjestelmän kokonaislukuna (1-99)

ja lähetys/vastaanotto-protokollassa

heksadesimaalisena (0x0- 0x63).

[DATA]([Data]): Lähetettävät komennot.To transmit command data. "FF" tarkoittaa komennon tilan lukemista.

[Cr] : Rivinvaihto.

ASCII-koodi "0x0D"

[] : Väilyönti eli ASCII-koodi "0x20"

OK-kuittaus

[Komento2][][Set ID][][OK][Data][x]

Näyttö lähettää tämänmuotoisen kuittauksen (ACK), kun vastaanotetut tiedot ovat kelvollisia. Jos tietojen lukutila on valittu, kuittaus ilmaisee nykyisen tilan. Jos tietojen kirjoitustila on valittu, kuittaus palauttaa tietokoneen lähettämät tiedot.

Virhekuittaus

[Komento2][][Set ID][][NG][Data][x]

Televisio lähettää tämänmuotoisen kuittauksen (ACK), kun vastaanotetut tiedot eivät ole kelvollisia. Syy on kielletyn toiminnon valinta tai tiedonsiirtovirhe.

[Command 2]: käytä komentona.

[Set ID]: käytä pieneä kirjainta. Jos tunnus on 10, televisio lähettää kohteet '0', 'a'.

[Data]: käytä pieneä kirjainta. Jos data on 0xab, televisio lähettää kohteet 'a', 'b'.

[NG]: käytä isoa kirjainta.

01. Virran kytkentä (komento: k a)

Kytkee tai katkaisee television virran.

Lähetys [k][a][][Set ID][][Data][Cr]

Data 00 : Katkaise virta Data 01 : Kytke virta

Kuittaus [a][][Set ID][][OK/NG][Data][x]

Ilmoittaa virran kytkemisestä tai katkaisemisesta.

Lähetys [k][a][][Set ID][][FF][Cr]

Kuittaus [a][][Set ID][][OK/NG][Data][x]

* Jos komennon ja kuittauksen välillä on viive käynnistyksen aikana, näyttöön tulee ilmoitus, jossa kerrotaan, että kyseisessä mallissa televisio lähettää kuittauksen, kun televisio on käynnistynyt, ja että komennon ja kuittauksen välillä voi olla viive.

02. Kuvasuhde (komento: k c) (Pääkuvan koko)

Muuttaa näytön pääkuvan tahosuhdetta. Kuvasuhde voidaan valita myös kaukosäätimen RATIO (Aspect Ratio Control) -painikkeella tai kuvaruutuvalikon komennolla.

Lähetys [k][c][][Set ID][][Data][Cr]

Data 01 : Normaali kuva (4:3) Data 06 : Original
Data 02 : Laajakuva (16:9) Data 07 : 14:9
Data 04 : Zoom1 Data 09 : Just Scan
Data 05 : Zoom2

Kuittaus [c][][Set ID][][OK/NG][Data][x]

* Voit valita RGB-PC- tai Component-tulon avulla kuvasuhteeksi 16:9 tai 4:3.

* HDMI/komponenttitilassa (yli 720 p) Just Scan (Vain skannaus) on käytettävissä.

03. Näytön pimennys (komento: k d)

Valitsee, onko näyttö pimennetty vai ei.

Lähetys [k][d][][Set ID][][Data][Cr]

Data 00 : Näyttö ei pimennetty (kuva näkyy)
Data 01 : Näyttö pimennetty (kuva ei näy)

Kuittaus [d][][Set ID][][OK/NG][Data][x]

04. Äänen mykistys (komento: k e)

Valitsee, onko ääni mykistetty vai ei.

Ääni voidaan mykistää myös kaukosäätimen MUTE -painikkeella.

Lähetys [k][e][][Set ID][][Data][Cr]

Data 00 : Ääni mykistetty
Data 01 : Ääni ei mykistetty

Kuittaus [e][][Set ID][][OK/NG][Data][x]

05. Äänenvoimakkuuden säätö (komento: k f)

Suurentaa tai pienentää äänenvoimakkuutta.

Äänenvoimakkuutta voidaan säätää myös kaukosäätimen äänenvoimakkuuspainikkeilla.

Lähetys [k][f][][Set ID][][Data][Cr]

Data Min: 00 ~ Max: 64

Lisätietoja on Heksadesimaalit 1 -kohdassa. Katso sivu 93.

Kuittaus [f][][Set ID][][OK/NG][Data][x]

06. Kontrasti (komento: k g)

Muuttaa kuvan kontrastia.

Kontrastia voidaan säätää myös Picture (Kuva) -valikon avulla.

Lähetys [k][g][][Set ID][][Data][Cr]

Data Min: 00 ~ Max: 64

Lisätietoja on Heksadesimaalit 1 -kohdassa. Katso sivu 93.

Kuittaus [g][][Set ID][][OK][Data][x]

07. Kirkkaus (komento: k h)

Muuttaa kuvan kirkkautta.

Kirkkautta voidaan säätää myös Picture (Kuva) -valikon avulla.

Lähetys [k][h][][Set ID][][Data][Cr]

Data Min: 00 ~ Max: 64

Lisätietoja on Heksadesimaalit 1 -kohdassa. Katso sivu 93.

Kuittaus [h][][Set ID][][OK/NG][Data][x]

08. Väri (komento: k i)

Muuttaa kuvan väriä.

Värejä voidaan säätää myös Picture (Kuva) -valikon avulla.

Lähetys [k][i][][Set ID][][Data][Cr]

Data Min: 00 ~ Max: 64

Lisätietoja on Heksadesimaalit 1 -kohdassa. Katso sivu 93.

Kuittaus [i][][Set ID][][OK/NG][Data][x]

09. Sävy (komento: k j)

To adjust the screen tint.

You can also adjust tint in the Picture menu.

Lähetys [k][j][][Set ID][][Data][Cr]

Data Min: 00 ~ Max: 64

Lisätietoja on Heksadesimaalit 1 -kohdassa. Katso sivu 93.

Kuittaus [j][][Set ID][][OK/NG][Data][x]

10. Terävyys (komento: k k)

Muuttaa kuvan terävyyttä.

Terävyyttä voidaan säätää myös Picture (Kuva) -valikon avulla.

Lähetys [k][k][][Set ID][][Data][Cr]

Data Min: 00 ~ Max: 64

Lisätietoja on Heksadesimaalit 1 -kohdassa. Katso sivu 93.

Kuittaus [k][][Set ID][][OK/NG][Data][x]

11. OSD-valinta (komento: k l)

Valitsee, toimiiko kuvaruutunäyttö (OSD, On Screen Display) kauko-ohjausta käytettäessä.

Lähetys [k][l][][Set ID][][Data][Cr]

Data 00: OSD näyttöä ei pimennetty

Data 01: OSD pimennetty

Kuittaus [l][][Set ID][][OK][Data][x]

12. Kaukosäädin lukittuna -tila (komento: k m)

Lukitsee TV-vastaanottimen etupaneelin ja

kaukosäätimen painikkeet.

Lähetys [k][m][][Set ID][][Data][Cr]

Data 00: Lukko ei käytössä Data 01: Lukko käytössä

Kuittaus [m][][Set ID][][OK/NG][Data][x]

13. Kanavatasapaino (komento: k t)

Säätää stereoäänien kanavatasapainoa.

Kanavatasapainoa voidaan säätää myös Audio -valikon avulla.

Lähetys [k][t][][Set ID][][Data][Cr]

Data Min: 00 ~ Max: 64

Lisätietoja on Heksadesimaalit 1 -kohdassa. Katso sivu 93.

Kuittaus [t][][Set ID][][OK/NG][Data][x]

14. Värilämpötila (komento : k u)

Säätää värilämpötilaa.

Värilämpötilaa voidaan säätää myös Picture (KUVA) -valikon komennolla Värilämpötilaa.

Lähetys [k][u][][Set ID][][Data][Cr]

Data 00: Kylmä 01: Normaali 02: Lämmin 03: Käyttäjä

Kuittaus [u][][Set ID][][OK/NG][Data][x]

15. Punaisen säätö (komento: k v)

Säätää punaisen värilämpötilaa.

Lähetys [k][v][][Set ID][][Data][Cr]

Data pienin arvo: 00 - suurin arvo: 3C

Lisätietoja on Heksadesimaalit 2 -kohdassa. Katso sivu 93.

Kuittaus [v][][Set ID][][OK/NG][Data][x]

16. Vihreän säätö (komento: k w)

Säätää Vihreän värilämpötilaa.

Lähetys [k][w][][Set ID][][Data][Cr]

Data pienin arvo: 00 - suurin arvo: 3C

Lisätietoja on Heksadesimaalit 2 -kohdassa. Katso sivu 93.

Kuittaus [w][][Set ID][][OK/NG][Data][x]

17. Sinisen säätö (komento: k \$)

Säätää Sinisen värilämpötilaa.

Lähetys [k][\$][][Set ID][][Data][Cr]

Data pienin arvo: 00 - suurin arvo: 3C

Lisätietoja on Heksadesimaalit 2 -kohdassa. Katso sivu 93.

Kuittaus [\$][][Set ID][][OK/NG][Data][x]

18. Epänormaali tila (komento: k z)

Epänormaalin tilan tunnistaminen.

Lähetys [k][z][][Set ID][][FF][][Cr]

Data FF: Luku

Kuittaus [z][][Set ID][][OK/NG][Data][x]

Data 00: Normaali (virta on kytketty ja signaali tulee)

Data 01: Ei signaalia (virta kytketty)

Data 02: Kaukosäädin sammuttaa tai käynnistää television

Data 03: Uniajastin katkaisee virran

Data 04: RS-232C-toiminto katkaisee televisiosta virran

Data 05: 5 voltin jännite katkaistaan

Data 06: Verkkovirta katkaistaan

Data 07: Tuuletinhälytystoiminto katkaisee virran (valinnainen)

Data 08: Katkaisuajastin katkaisee virran

Data 09: Automaattinen sammutus katkaisee virran

Data a: Sammuta televisio AV-piiriin tunnistuksen perusteella.

* Tämä toiminto voi vain lukea tietoja.

19. ISM-toiminto (komento: j p)

Estää liikkumattoman kuvan jäämisen televisioruutuun.

Lähetys [j][p][][Set ID][][Data][Cr]

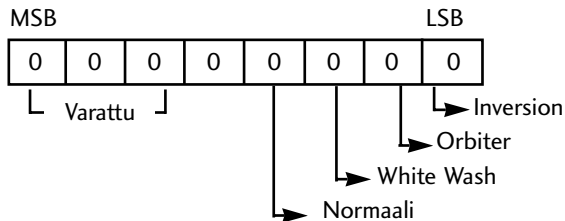

7	6	5	4	3	2	1	0	Toiminto
				0	0	0	1	Inversion
				0	0	1	0	Orbiter
				0	1	0	0	White wash
				1	0	0	0	Normaali
x	x	x	x					Varattu

*Samanaikaisesti ei voi asettaa yli kahta erilaista toimintoa.

Kuittaus [p][][Set ID][][OK/NG][Data][x]

20. Power Saving (Virransäästö) (komento: j q)

Ottaa käyttöön tai poistaa käytöstä virransäästön.

Lähetys [j][q][][Set ID][][Data][][Cr]

Data Min: 00 ~ Max: 04

(* lähetetään heksadesimaalikoodina)

Kuittaus [q][][Set ID][][OK/NG][Data][x]

21. Automaattinen asetus (komento: j u)

Säätää kuvan sijaintia ja vähentää kuvan tärinää automaattisesti. Toimii vain RGB (PC) -tilassa.

Lähetys [j][u][][Set ID][][Data][Cr]

Data 01: Aseta

Kuittaus [u][][Set ID][][OK/NG][Data][x]

22. Equalize (Taajuuskorjaus)(komento: j v)

Taajuuskorjauksen säätäminen.

Lähetys [j][v][][Set ID][][Data][Cr]

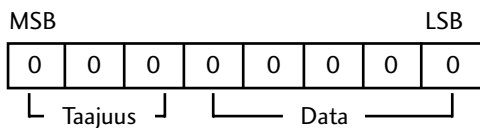

7	6	5	Taajuus	4	3	2	1	0	Step
0	0	0	1 taajuus	0	0	0	0	0	0(desimaali)
0	0	1	2taajuus	0	0	0	0	1	1(desimaali)
0	1	0	3taajuus	0	0	0	1	0	2(desimaali)
0	1	1	4taajuus						...
1	0	0	5taajuus						
1	0	1	6taajuus						
1	1	0	7taajuus	1	1	1	1	0	30(desimaali)
1	1	1	8taajuus	1	1	1	1	1	31(desimaali)

Kuittaus [v][][Set ID][][OK/NG][Data][x]

* Heksadesimaalit 1

00 : Step 0
 ⋮
 A : Step 10
 ⋮
 F : Step 15
 10 : Step 16
 ⋮
 64 : Step 100
 ⋮
 6E : Step 110
 ⋮
 73 : Step 115
 74 : Step 116
 ⋮
 C7 : Step 199
 ⋮
 FE : Step 254
 FF : Step 255

* Heksadesimaalit 2

00: -30
 01: -29
 02: -28
 ⋮
 1E: 0
 ⋮
 28: +10
 ⋮
 3A: +28
 3B: +29
 3C: +30
 ⋮
 4E: N/A
 4F: N/A
 50: N/A

23. Tune Command (Virityskomento)(komento : m a)

Kanavaksi valitaan seuraava fyysinen numero.

```
Lähetys [m][a][ ][Set ID][ ][Data0][ ][Data1]
        [ ][Data2][Cr]
```

Data00 Min: 00 ~ Max: 63

(* lähetetään heksadesimaalikoodina)

Data01 ei merkitystä

Data02 0 ; Pää tiedot

1 : Pikkukuva

```
Kuittaus [a][ ][Set ID][OK][ ][Data0][Data1][x]
        [a][ ][Set ID][NG][ ][Data0][x]
```

24. Kanavan ohitus(komento: m b)

Asettaa ohitustilan nykyiselle ohjelmalle.

```
Lähetys [m][b][ ][Set ID][ ][Data][Cr]
```

Data 00 : Ohitus 01 : Lisäys

```
Kuittaus [b][ ][Set ID][ ][OK/NG][Data][x]
```

25. Näppäin (komento: m c)

Lähetää infrapunakauko-ohjaimen näppäinkoodin.

```
Lähetys [m][c][ ][Set ID][ ][Data][Cr]
```

Data: Näppäinkoodi, lisätietoja on sivulla 87.

```
Kuittaus [c][ ][Set ID][ ][OK/NG][Data][x]
```

26. Lähteen valinta (komento: x b)

(Pääkuvan lähde)

Valitsee pääkuvan signaalilähteen.

```
Lähetys [x][b][ ][Set ID][ ][Data][Cr]
```

Data: Rakenne

MSB				LSB			
0	0	0	0	0	0	0	0
└─ Ulkoinen lähde ─┘				└─ Lähteen numero ─┘			

Ulkoinen lähde				Data
0	0	0	1	Analogue
0	0	1	0	AV
0	1	0	0	Component
0	1	1	0	RGB-PC
1	0	0	1	HDMI

Lähteen numero				Data
0	0	0	0	Lähde1
0	0	0	1	Lähde2
0	0	1	0	Lähde3
0	0	1	1	Lähde4

```
Kuittaus [b][ ][Set ID][ ][OK/NG][Data][x]
```

LG Electronics Inc.