

# Plasma-tv GEBRUIKSAANWIJZING

32PC5\*\*\*  
42PG1\*\*\*  
50PG1\*\*\*  
42PG2\*\*\*  
50PG2\*\*\*

Lees deze gebruiksaanwijzing aandachtig alvorens uw toestel te gebruiken en bewaar ze voor latere naslag. Noteer het modelnummer en het serienummer van het toestel.

Zie hiervoor het etiket op het achterpaneel en meld deze informatie aan uw dealer bij elk verzoek om onderhoud.



# ACCESSOIRES

Controleer of de volgende accessoires bij uw tv zijn geleverd. Als er iets ontbreekt, neemt u contact op met de dealer waar u het product hebt gekocht.

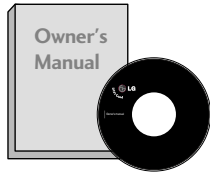

Gebruikershandleiding

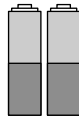

batterijen

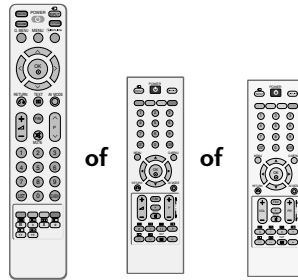

Afstandsbediening

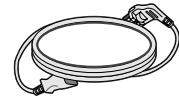

Netsnoer

## KABELKLEM



(alleen 42/50PG1 \*\*\*)

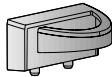

(alleen 42/50PG2\*\*\*)



Beschermklep



Kabelhouder  
(42PG1\*\*\*, 42PG2\*\*\*:1EA,  
50PG1\*\*\*, 50PG2\*\*\*: 2EA)



bouten voor steunmontage  
zie pagina 9  
(42PG1\*\*\*, 42PG2\*\*\*:4EA)

## Alleen 32PC5\*\*\*



4 bouten voor steunmontage  
zie pagina 9



Houder  
(zie pagina 12)

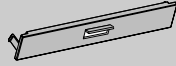

Deksel  
(zie pagina 12)

## Ferrietkern



Deze functie is niet op alle modellen beschikbaar.

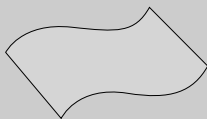

Reinigingsdoek  
Reinig het scherm met de doek.  
Deze functie is niet op alle modellen beschikbaar.

Eventuele vlekken of vingerafdrukken op de behuizing van de monitor kunt u voorzichtig verwijderen met het reinigingsdoekje voor de behuizing.

.....  
Veeg vlekken voorzichtig af. Als u dit te ruw doet, kan de behuizing krassen of verkleuren.

## HET GEBRUIK VAN DE FERRIETKERN

(Deze functie is niet op alle modellen beschikbaar.)

De ferrietkern kan gebruikt worden om de elektromagnetische golf bij het aansluiten van de stroomkabel, te verminderen.

Hoe dichter de locatie van de ferrietkern is geplaatst bij de stroomstekker, des te beter.

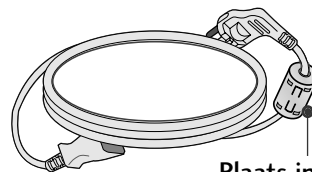

Plaats in de buurt van de stroomstekker.

# INHOUD

## ACCESSOIRES ..... 1

### VOORBEREIDING

Bediening op het voorpaneel.....	4
Informatie achterzijde.....	6
Installatie van de steun .....	9
ZET ALLES MET ZORG IN ELKAAR ZODAT DE TV NIET KAN OMVALLEN. ....	10
Achterpaneel voor kabelgeleiding.....	11 ~ 12
DRAAISTEUN .....	12
U GEBRUIKT DE TAFELSTANDAARD NIET .....	12
Stroomkabel indeling .....	12
Installatie van de voet.....	13
Wandmontage: horizontale installatie .....	14
Aansluiting antenne .....	15

### AANSLUITINGEN EN SETUP

HD-Ontvanger installeren .....	16
Dvd aansluiten.....	19
Videorecorder instellen.....	23
Overige A/V-Bronnen installeren .....	27
PC aansluiten.....	28
- Scherminstelling voor PC-modus.....	30

### BEDIENING VOOR TV KIJKEN/ PROGRAMMERINGC

Toetsfuncties van de afstandsbediening .....	34
De TV inschakelen .....	38
Programma selecteren.....	38
Volume regelen .....	38
Quick Menu .....	39
Schermmenu's selecteren en aanpassen.....	40
Automatisch programma's zoeken .....	41
Handmatig programma's zoeken .....	42
Fijnafstemming .....	43
Naam aan zender toewijzen.....	44
Booster .....	45
Programma bewerken.....	46

Favoriet programma .....	47
Programmalijs opvragen.....	48
 SIMPLINK .....	49
Sleutel Vergendel.....	51
AV MODE (Audio-videomodus).....	52

### BEELDINSTELLING

Beeldformaat instellen .....	53
Standaardbeeldinstellingen	
- Beeldmodus: fabrieksinstelling.....	55
- Automatische kleurtoon instellen (Koel/Medium/Warm) .....	56
Beeld handmatig instellen	
- Beeldmodus: de optie gebruiker .....	57
- Kleurtoon: de optie gebruiker.....	58
<b>XD</b> - Beeldverbeteringstechnologie .....	59
Geavanceerd - GAMMA.....	60
Geavanceerd - Film Mode .....	61
Geavanceerd: Zwart niveau.....	62
Beeld resetten .....	63
ISM Methode (Image Sticking Minimization) .....	64
Energiezuinige beeldmodus .....	65
Fabriek Reset.....	66

**GELUID- EN TAALINSTELLING**

Automatische volumeregeling .....	67
Standaardgeluidinstelling : Geluidsmodus .....	68
Geluidinstelling aanpassen : Gebruikersmodus....	69
Balans .....	70
TV-SPEAKERS AAN/UIT .....	71
I/II	
- Stereo/Dual-ontvangst.....	72
- NICAM-ontvangst .....	73
- Geluidswaergaveselectie luidsprekers.....	73
Taal/land voor schermmenu selecteren .....	74

**TIJDSINSTELLING**

Klok instellen .....	75
Timer automatisch AAN/UIT.....	76
Slaapstand instellen.....	77
Automatisch uitzetten instellen.....	78

**TELETEKST**

In-/uitschakelen.....	79
SIMPLE-tekst .....	79
TOP-tekst .....	80
FASTEXT .....	80
Speciale teletekstfuncties.....	81

**BIJLAGE**

Problemen oplossen .....	82
Onderhoud .....	84
Specificaties van het product.....	85
IR-codes .....	86
Setup extern besturingssysteem .....	88

# VOORBEREIDING

## BEDIENING OP HET VOORPANEEL

- Dit is een vereenvoudigde weergave van een voorpaneel. Wat u hier ziet, kan enigszins afwijken van hoe uw tv er in werkelijkheid uitziet.
- Indien uw product uitgerust is met beschermingsfolie, verwijdert u de folie en veegt u het product schoon met een poetsdoek.

### 42/50PG1\*\*\*

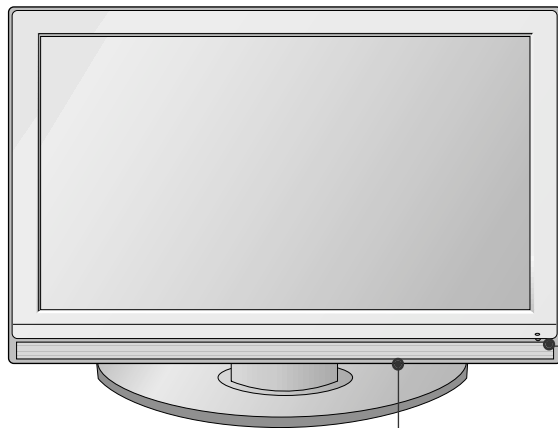

Sensor afstandsbediening

Inschakel-/stand-by-indicatie

- Is rood als de tv op stand-by staat.
- Is groen als de tv is ingeschakeld.

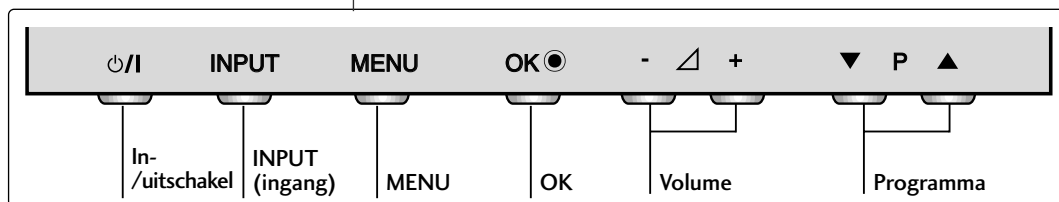

In-  
/uitschakel

INPUT  
(ingang)

MENU

OK

Volume

Programma

## 42/50PG2\*\*\*

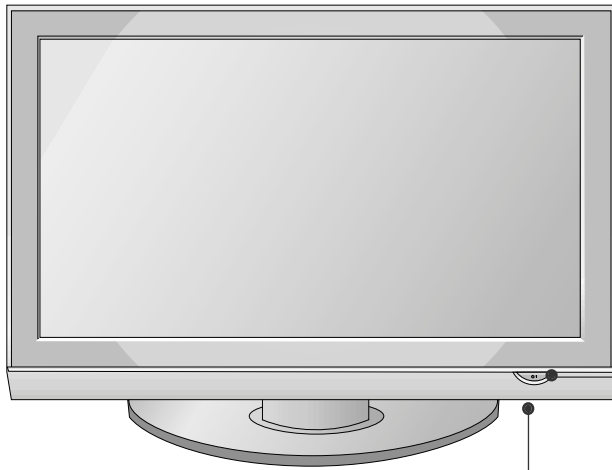

Sensor afstandsbediening  
In-/uitschakel

**Inschakel-/stand-by-indicatie**

- Is rood als de tv op stand-by staat.
- Is groen als de tv is ingeschakeld.

INPUT MENU OK ● - ▲ + ▼ P ▲

INPUT (ingang) MENU OK Volume Programma

## 32PC5\*\*\*

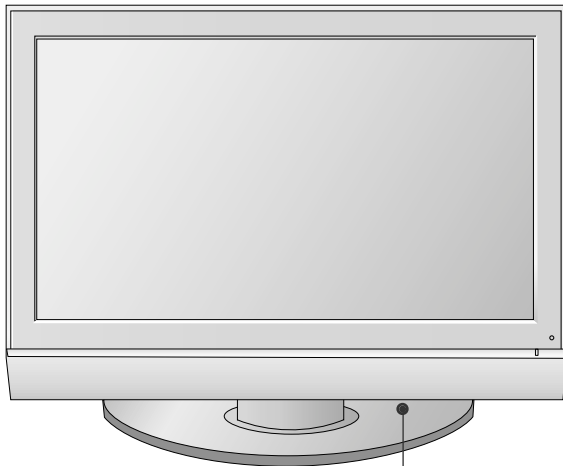

Sensor afstandsbediening

**Inschakel-/stand-by-indicatie**

- Is rood als de tv op stand-by staat.
- Is groen als de tv is ingeschakeld.

●/I INPUT MENU OK ● ◀ VOL ▶ ▼ PR ▲

In-/uitschakel INPUT (ingang) MENU OK Volume Programma

# VOORBEREIDING

## INFORMATIE ACHTERZIJDE

- Het beeld op uw tv kan afwijken van deze afbeelding.

### 42/50PG1 \*\*\*

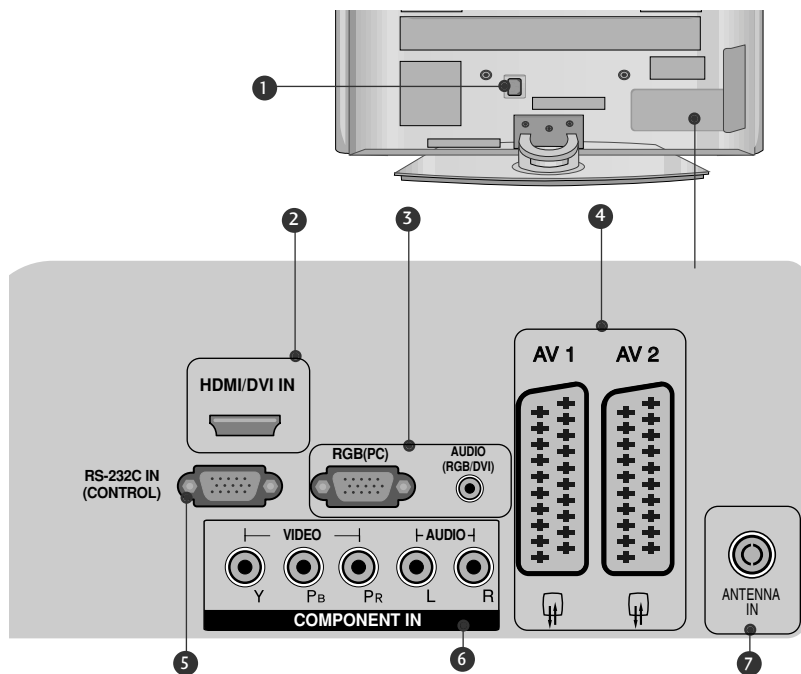

- 1 Aansluiting voedingskabel**  
Deze tv werkt op netvoeding (wisselstroom). Het voltage wordt aangegeven op de pagina met de specificaties. Probeer nooit de tv aan te sluiten op gelijkstroom.
- 2 HDMI-aansluiting**  
Sluit een HDMI-sigitaal op HDMI IN aan.  
Of sluit een DVI(VIDEO)-sigitaal op de HDMI/DVI-poort aan met een DVI-naar-HDMI-kabel.
- 3 RGB/Audio-ingang**  
Sluit de monitoruitgang van een pc aan op de desbetreffende ingang.
- 4 Euro-scartaansluiting (AV1/AV2)**  
Sluit scartingang of -uitgang van een extern apparaat aan op deze aansluitingen.
- 5 RS-232C-ingang (BEDIENING)**  
Verbind de seriële poort van de bedieningsapparaten met de RS-232C-aansluiting.
- 6 Component-ingang**  
Sluit een componentapparaat voor video/audio aan op deze aansluitingen.
- 7 Antenne-ingang**  
Sluit hier de antenne aan.



## 42/50PG2\*\*\*

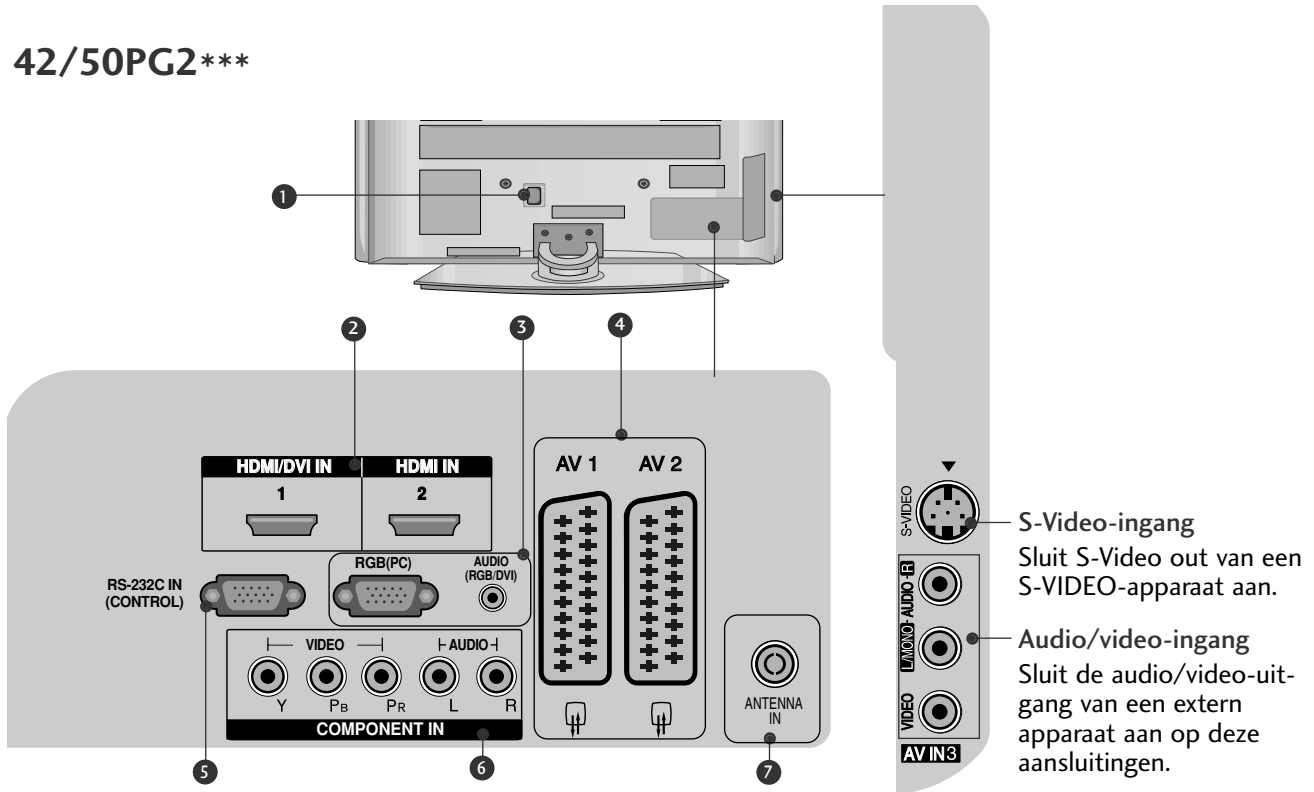

- 1 Aansluiting voedingskabel**  
Deze tv werkt op netvoeding (wisselstroom). Het voltage wordt aangegeven op de pagina met de specificaties. Probeer nooit de tv aan te sluiten op gelijkstroom.
- 2 HDMI-aansluiting**  
Sluit een HDMI-sigitaal op HDMI IN aan.  
Of sluit een DVI(VIDEO)-sigitaal op de HDMI/DVI-poort aan met een DVI-naar-HDMI-kabel.
- 3 RGB/Audio-ingang**  
Sluit de monitoruitgang van een pc aan op de desbetreffende ingang.
- 4 Euro-scartaansluiting (AV1/AV2)**  
Sluit scartingang of -uitgang van een extern apparaat aan op deze aansluitingen.
- 5 RS-232C-ingang (BEDIENING)**  
Verbind de seriële poort van de bedieningsapparaten met de RS-232C-aansluiting.
- 6 Component-ingang**  
Sluit een componentapparaat voor video/audio aan op deze aansluitingen.
- 7 Antenne-ingang**  
Sluit hier de antenne aan.

# VOORBEREIDING

## INFORMATIE ACHTERZIJDE

- Het beeld op uw tv kan afwijken van deze afbeelding.

VOORBEREIDING

Alleen 32PC5\*\*\*

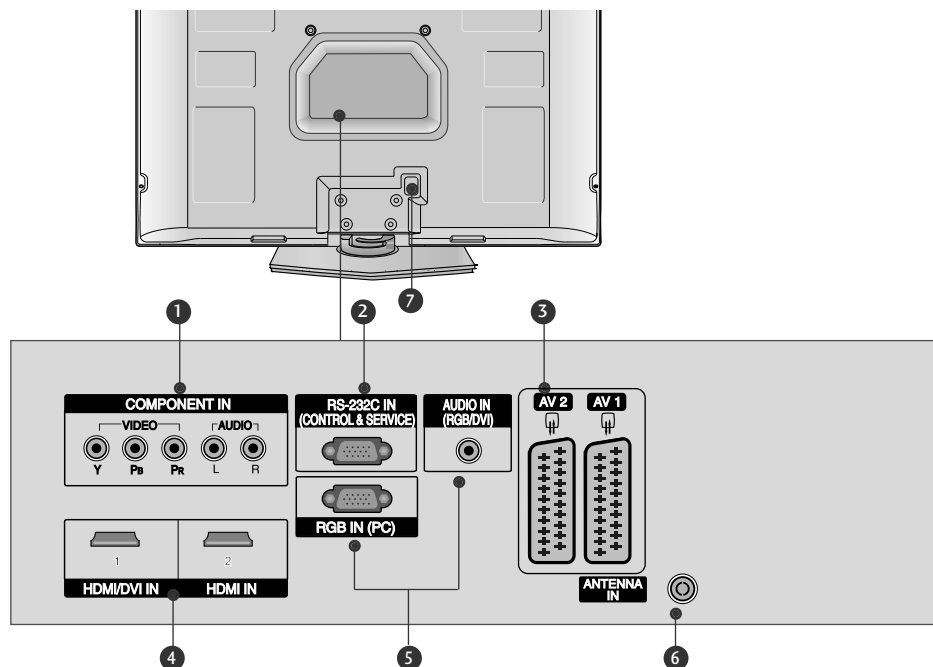

- 1 Component-ingang**  
Sluit een componentapparaat voor video/audio aan op deze aansluitingen.
- 2 RS-232C-ingang (BEDIENING&SERVICE)**  
Verbind de seriële poort van de bedieningsapparaten met de RS-232C-aansluiting.
- 3 Euro-scartaansluiting (AV1/AV2)**  
Sluit scartingang of -uitgang van een extern apparaat aan op deze aansluitingen.
- 4 HDMI-aansluiting**  
Sluit een HDMI-sigitaal op HDMI IN aan.  
Of sluit een DVI(VIDEO)-sigitaal op de HDMI/DVI-poort aan met een DVI-naar-HDMI-kabel.
- 5 RGB/Audio-ingang**  
Sluit de monitoruitgang van een pc aan op de desbetreffende ingang.
- 6 Antenne-ingang**  
Sluit hier de antenne aan.
- 7 Aansluiting voedingskabel**  
Deze tv werkt op netvoeding (wisselstroom). Het voltage wordt aangegeven op de pagina met de specificaties. Probeer nooit de tv aan te sluiten op gelijkstroom.

# INSTALLATIE VAN DE STEUN

(Alleen 42PG1\*\*\*, 42PG2\*\*\*, 32PC5\*\*\*)

- Het beeld op uw tv kan afwijken van deze afbeelding.
- Controleer bij het monteren van de bureausteun of de moer goed vast gedraaid is. (Indien dit niet het geval is, kan het product naar voren kantelen na de installatie.) Indien u de moer met teveel kracht vastzet, kan de moer afwijken dankzij afschuren van het vastzetgedeelte van de moer.

- 1 Plaats het tv-scherm voorzichtig op een zachte ondergrond zoals een kussen of bed om beschadiging van het scherm te voorkomen.

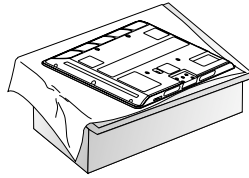

- 2 Monteer de tv zoals hier aangegeven.

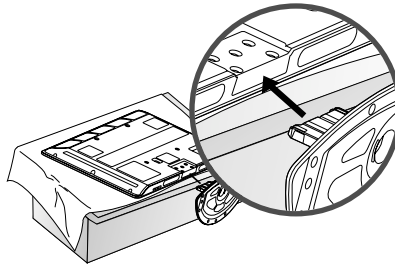

- 3 Bevestig de bouten stevig in de openingen aan de achterkant van de tv.

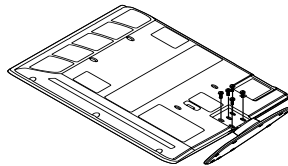

Alleen 32PC5\*\*\*

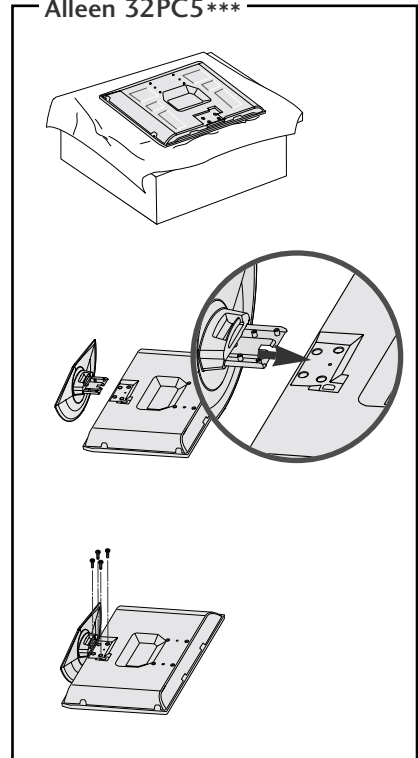

# VOORBEREIDING

## ZET ALLES MET ZORG IN ELKAAR ZODAT DE TV NIET KAN OMVALLEN.

- Koop in de winkel de nodige materialen om de tv aan de wand te bevestigen.
- Plaats de tv dicht bij de wand om te voorkomen dat hij omvalt als iemand er tegen stoot.
- Hieronder ziet u de veiligste manier om de tv neer te zetten. Door de tv aan de wand te bevestigen voorkomt u dat hij naar voren valt als iemand eraan trekt. Dit voorkomt dat de tv naar voren valt en letsel veroorzaakt. Hierdoor voorkomt u ook dat de tv beschadigd wordt. Zorg ervoor dat kinderen niet op de tv klimmen of eraan gaan hangen.

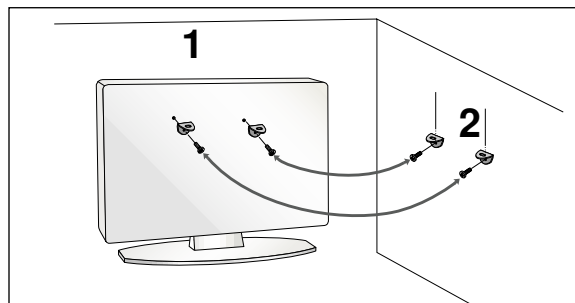
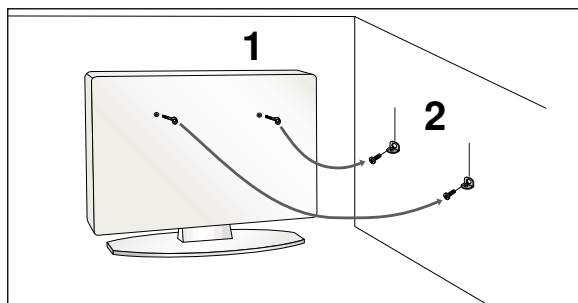

- 1 Gebruik de oogbouten of tv-haakjes/bouten om het product aan de muur te bevestigen (zoals in de afbeelding wordt getoond).  
(Als er bouten in de oogbouten van de tv zitten, draai de bouten dan los.)  
\* Plaats de oogbouten of tv-haakjes/bouten en draai ze stevig vast in de bovenste gaten.
- 2 Bevestig de muurhaakjes met de bouten in de muur. Pas de hoogte aan van het haakje dat in de muur wordt bevestigd.

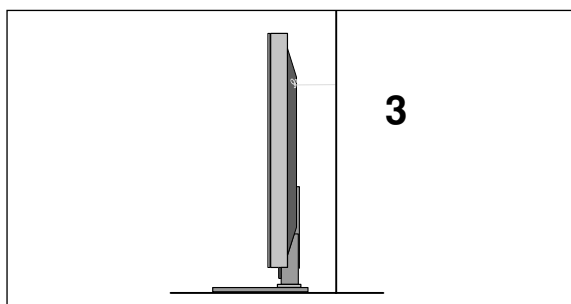

- 3 Gebruik een stevig touw om het product met de muur te verbinden. De veiligste manier is ervoor te zorgen dat het touw horizontaal tussen de muur en het product loopt.

### ! OPMERKINGEN

- ▶ Maak eerst de touwen los voordat u het product verplaatst.
- ▶ Plaats het product op een houder of op een kast die groot en stevig genoeg is om het formaat en het gewicht van het product te kunnen dragen.
- ▶ Voor een veilig gebruik van het product dient u ervoor te zorgen dat de haakjes aan de muur op dezelfde hoogte zijn gemonteerd als de haakjes/beugel op het product.

# ACHTERPANEEL VOOR KABELGELEIDING

▪ Het beeld op uw tv kan afwijken van deze afbeelding.

## 42/50PG1\*\*\*

- 1 Sluit de gewenste kabels aan.  
Zie het gedeelte **AANSLUITINGEN EN SETUP** als u andere apparaten wilt aansluiten.

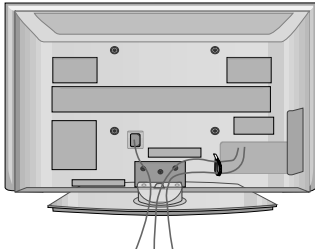

- 2 Bevestig de **kabelmanager** zoals op de afbeelding is weergegeven.

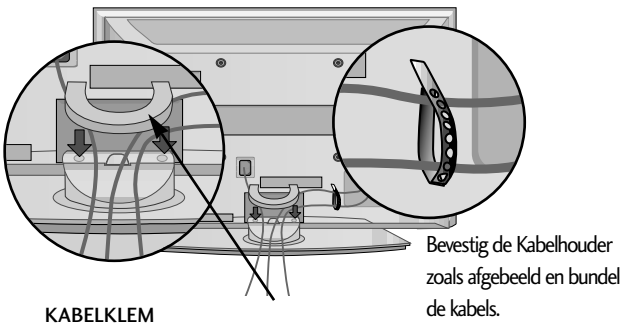

## 42/50PG2\*\*\*

- 1 Sluit de gewenste kabels aan.  
Zie het gedeelte **AANSLUITINGEN EN SETUP** als u andere apparaten wilt aansluiten.

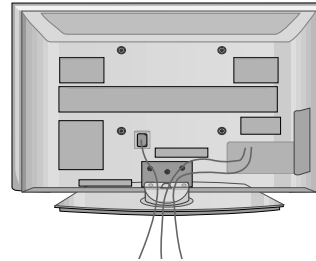

- 2 Bevestig de **kabelmanager** zoals op de afbeelding is weergegeven.

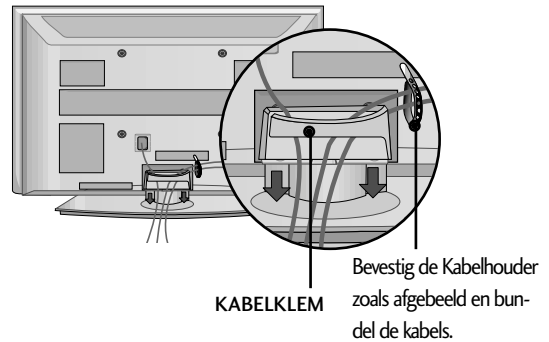

## De Kabelmanager Verwijderen

Houd de **KABELMANAGER** met beide handen vast en trek deze omhoog.

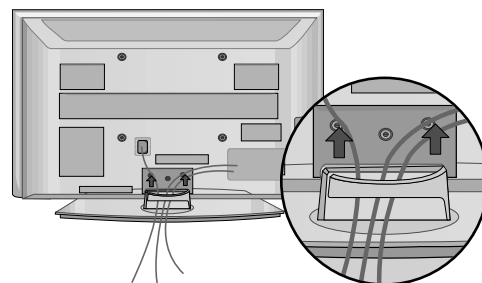
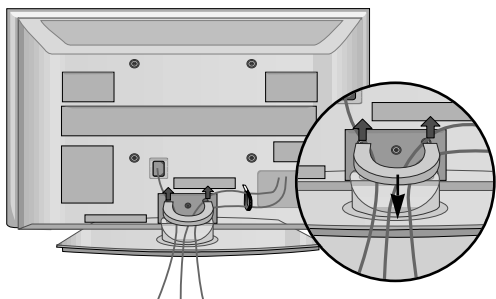

\* Druk bij het type 42PG1\*\*\* op het midden van de KABELBUNDELKLEM(CABLE MANAGEMENT CLIP ) en til deze vervolgens omhoog.

### ! OPMERKINGEN

- ▶ Het product niet aan de **kabelmanager** vastpakken bij verplaatsen.
- Als het product valt, kunt u persoonlijk letsel oplopen of kan het product worden beschadigd.

# VOORBEREIDING

## ACHTERPANEEL VOOR KABELGELEIDING

Alleen 32PC5\*\*\*

Deel de kabels zoals afgebeeld in.

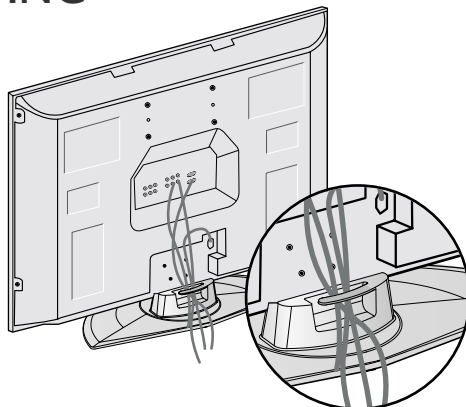

## DRAAISTEUN

(Alleen 42/50PG2\*\*\*)

Nadat u de TV heeft geïnstalleerd, kunt u de TV-set handmatig naar links of rechts verplaatsen, met 20 graden, zodat u een beter beeld heeft vanuit uw zitplaats.

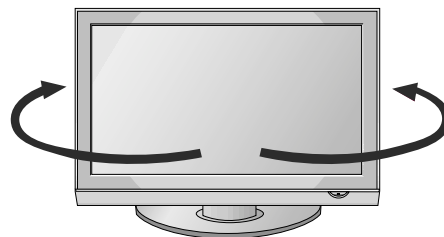

## U GEBRUIKT DE TAFELSTANDAARD NIET

Ook wanneer u de tv aan de wand bevestigt, adviseren wij u het beschermkleed te gebruiken dat voor de montage van de tafelstandaard is bedoeld.

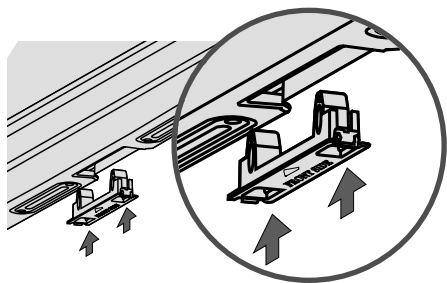

of

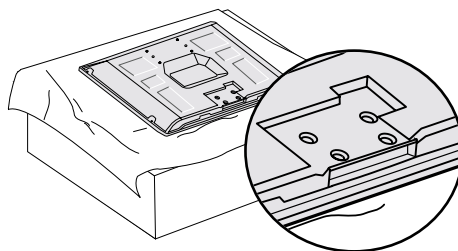

Druk de BESCHERMKLEP (PROTECTION COVER) in de tv tot u een klik hoort.

## STROOMKABEL INDELING (Alleen 32PC5\*\*\*)

Na het aansluiten van de stroomkabel op de AC input terminal verwijderd u de moer in het gat a an de achterdeksel en plaatst u de stroomkabel aan de achterkant van de TV met behulp van de beugel voor het vastzetten van de stroomkabel.

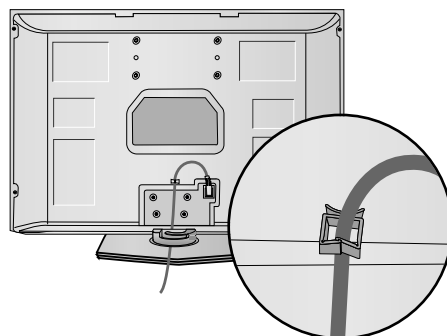

- De tv kan op verschillende manieren worden geïnstalleerd, bijvoorbeeld tegen een muur of op een bureaublad.
- De tv is ontworpen om horizontaal te worden bevestigd.

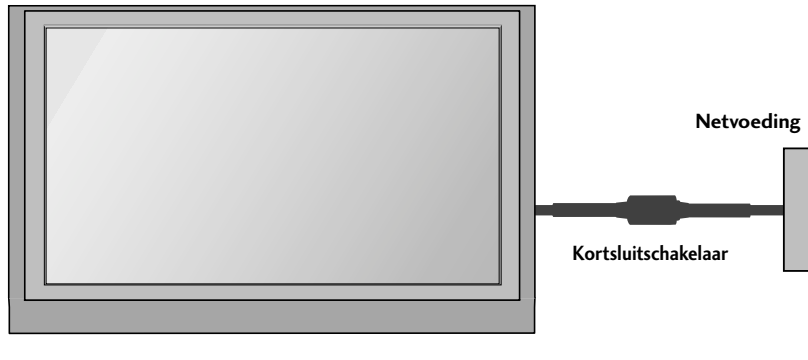

## AARDING

Zorg dat u de aarddraad aansluit om mogelijke elektrische schokken te vermijden.

Als aarding niet mogelijk is, moet u door een erkend elektricien een aparte kortsluitvoorziening laten installeren. Probeer het apparaat niet te aarden door het te verbinden met telefoondraden, bliksemafleiders of gasleidingen.

## INSTALLATIE VAN DE VOET

Zorg voor een goede ventilatie door aan beide zijden en ten opzichte van de muur een afstand van ongeveer 4 inches aan te houden.

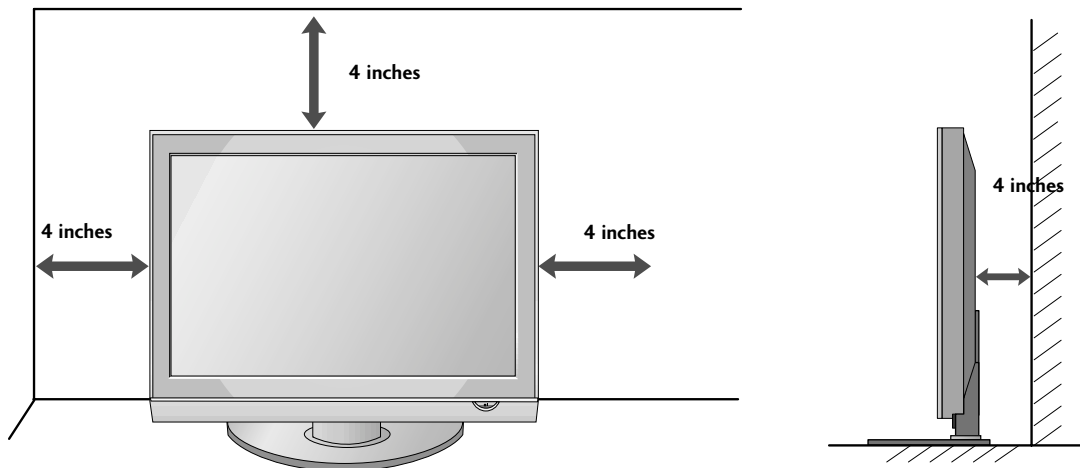

# VOORBEREIDING

## WANDMONTAGE: HORIZONTALE INSTALLATIE

Zorg voor een goede ventilatie door aan beide zijden en ten opzichte van de muur een afstand van ongeveer 4 inches aan te houden. We raden het gebruik van een muursteun van het merk LG aan bij het bevestigen van de TV aan een muur.

VOORBEREIDING

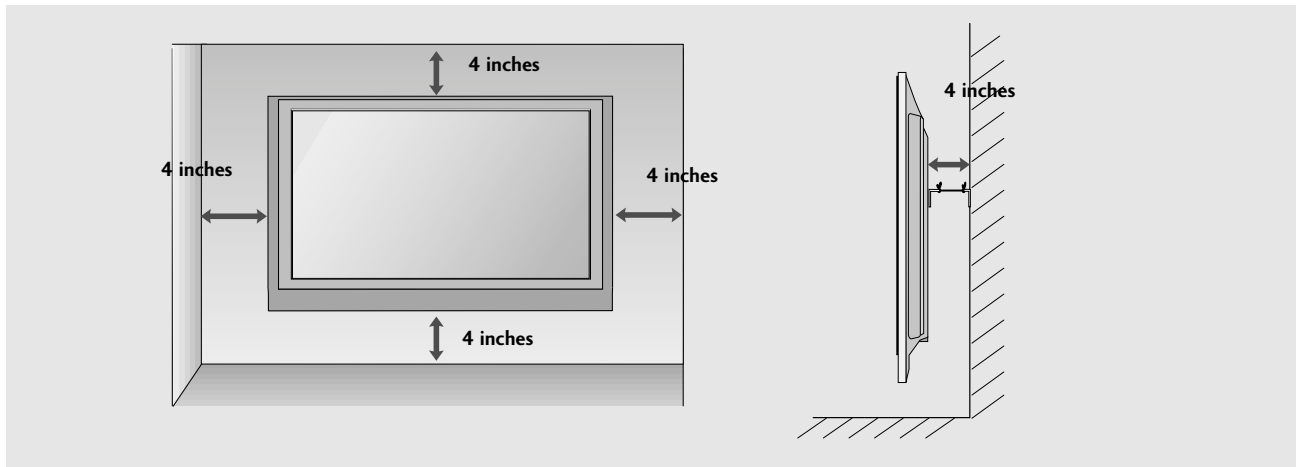
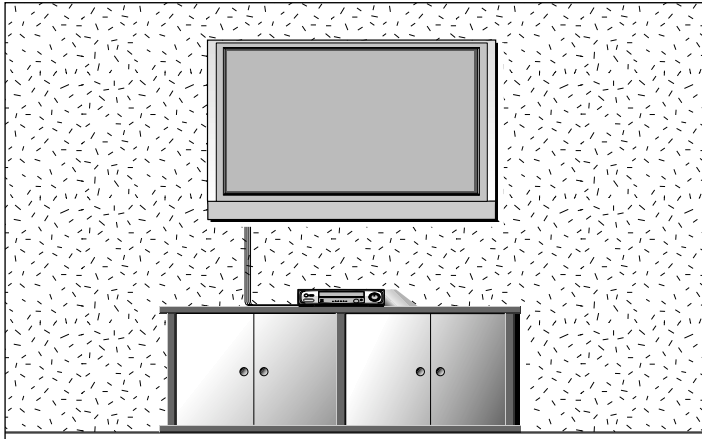



- Breng om beschadiging van uw apparatuur te voorkomen geen netsnoeren aan voordat u alle apparatuur hebt aangesloten.

## AANSLUITING ANTENNE

- Richt de antenne voor een optimale beeldkwaliteit.
- Antennekabel en converter worden niet meegeleverd.

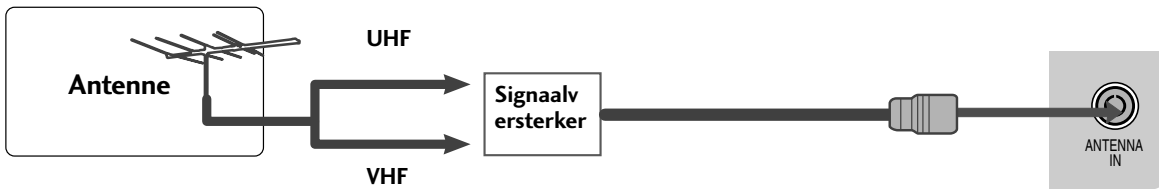
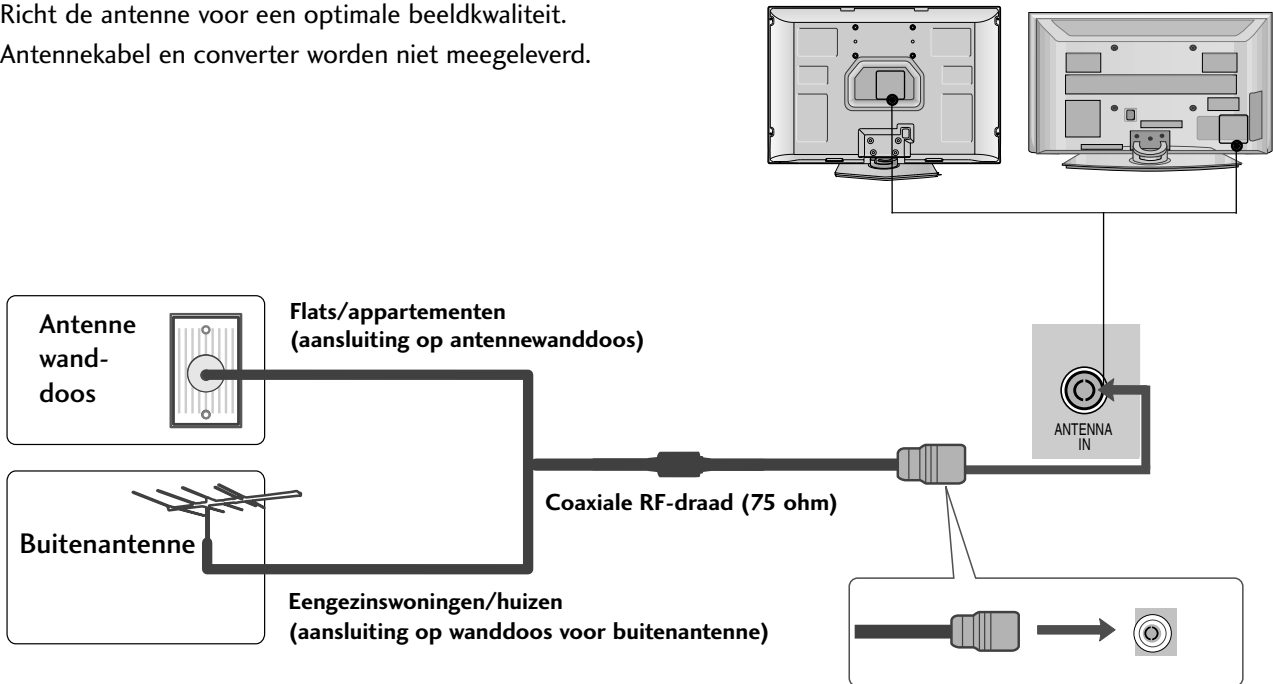

- Als het signaal zwak is, kunt u op de hiernaast aangegeven manier een signaalversterker voor de antenne aansluiten om de beeldkwaliteit te verbeteren.
- Als het signaal naar twee tv's moet worden gesplitst, kunt u hiervoor een antennesplitter gebruiken.

# AANSLUITINGEN EN SETUP

- Breng om beschadiging van uw apparatuur te voorkomen geen netsnoeren aan voordat u alle apparatuur hebt aangesloten.
- Het beeld op uw tv kan afwijken van deze afbeelding.

## HD-ONTVANGER INSTALLEREN

### Aansluiting met een componentkabel

- 1 Verbind de video-uitgangen (Y, Pb, Pr) van de dvd-speler met de **COMPONENT IN VIDEO** (Y, Pb, Pr) van de tv.
- 2 Verbind de audio-uitgangen van de dvd-speler met de **COMPONENT IN AUDIO**-ingangen van de tv.
- 3 Schakel de digitale set-top box in.  
(Raadpleeg de gebruikershandleiding van de digitale set-top box.)
- 4 Selecteer de **Component** -ingang met de knop **INPUT** op de afstandsbediening.

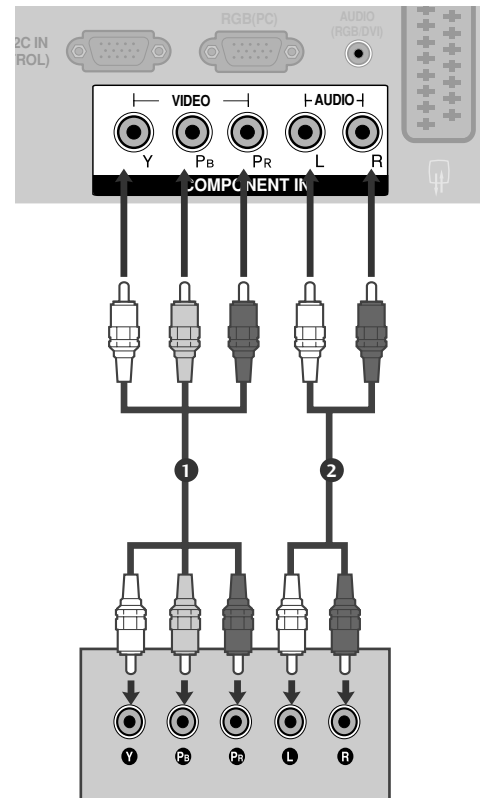

Alleen 32PC5\*\*\*

Signaal	Component	HDMI1/DVI, HDMI2(Alleen 42/50PG2***)
480i/576i	Ja	Nee
480p/576p	Ja	Ja
720p/1080i	Ja	Ja
1080p	Ja	Ja
	(Alleen 50Hz, 60Hz)	(24Hz, 30Hz, 50Hz, 60Hz)

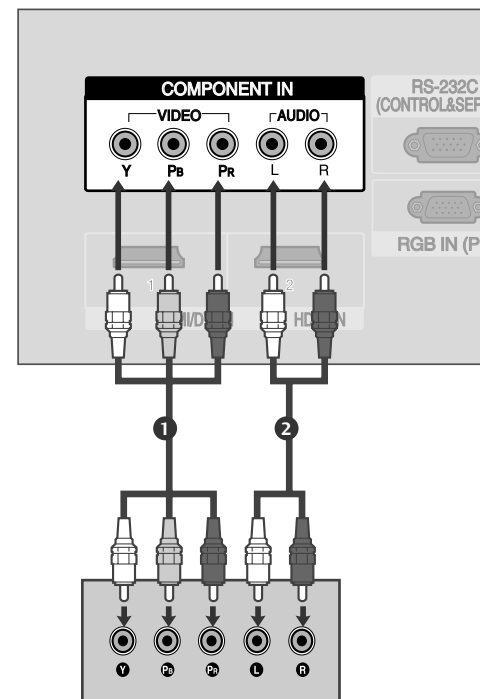

## Aansluiting met een HDMI kabel

- 1 Verbind de HDMI-uitgang van de digitale set-top box met de **HDMI/DVI IN** of **HDMI IN2** (Behalve 42/50PG1\*\*\*) -aansluiting op de tv..
- 2 Selecteer de **HDMI1/DVI** of **HDMI2** (Behalve 42/50PG1\*\*\*) -ingang met de knop **INPUT** op de afstandsbediening.
- 3 Schakel de digitale set-top box in. (Raadpleeg de gebruikershandleiding van de digitale set-top box.)

### ! OPMERKINGEN

- ▶ De tv kan het video- en audiosignaal gelijktijdig ontvangen als u een HDMI-kabel gebruikt.
- ▶ Als de digitale set-top box de functie Auto HDMI ondersteunt, wordt de uitgangsfrequentie van de digitale set-top box automatisch ingesteld op 1280x720.
- ▶ Als de digitale set-top box geen Auto HDMI ondersteunt, moet u zelf de uitgangsfrequentie instellen.  
Stel de uitgangsfrequentie van de digitale set-top box in op 1280x720 voor de beste beeldkwaliteit.

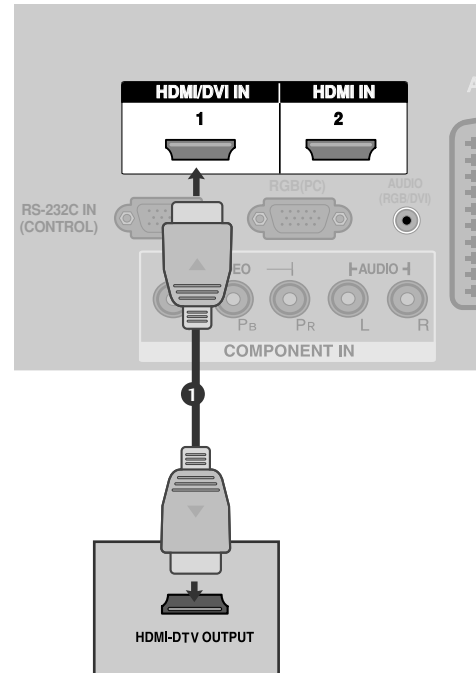

Alleen 32PC5\*\*\*

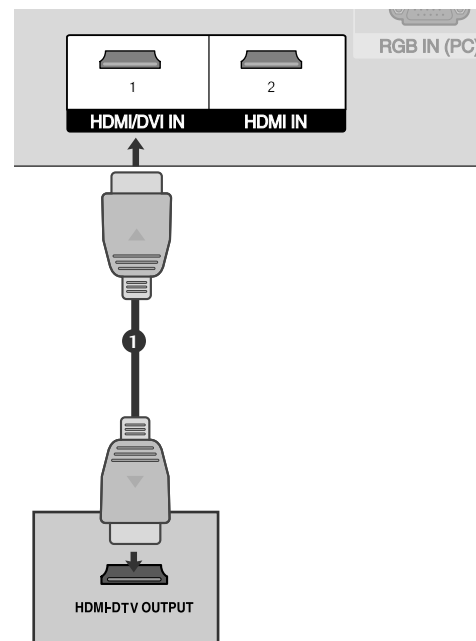

# AANSLUITINGEN EN SETUP

## Als u voor de verbinding een HDMI-naar-DVI-kabel gebruikt

Alleen 32PC5\*\*\*

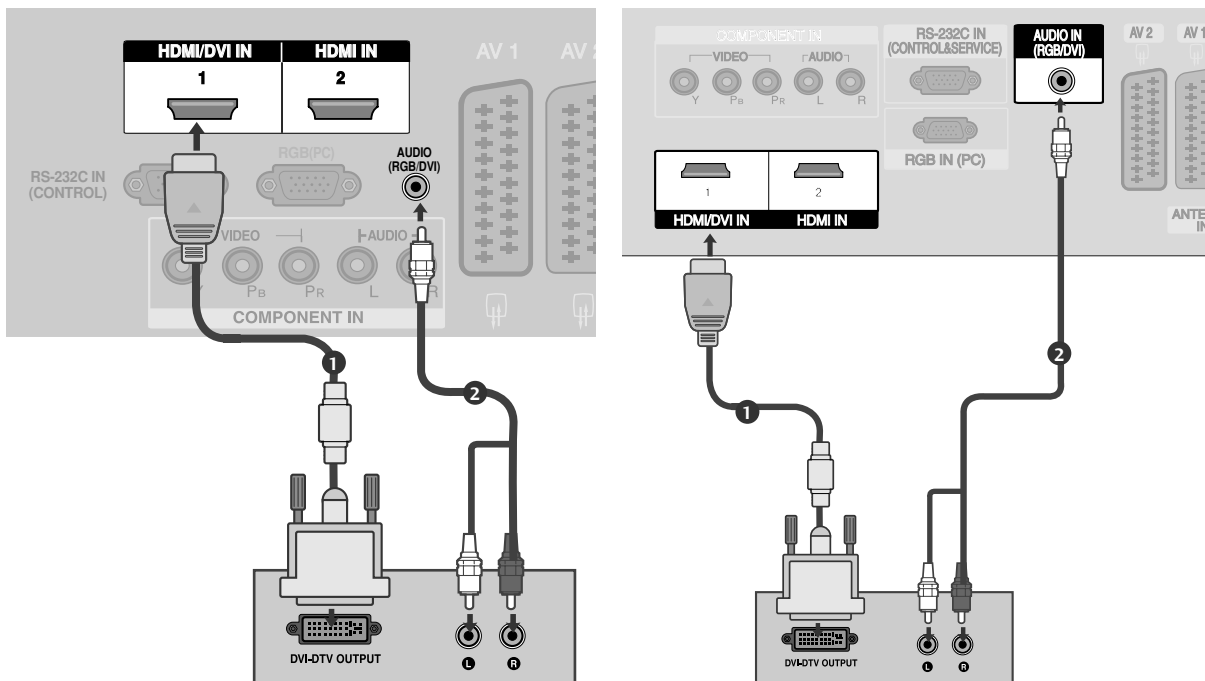

- 1 Verbind de DVI-uitgang van de digitale set-top box met de **HDMI/DVI IN 1**-aansluiting op de tv.
- 2 Verbind de audio-uitgangen van de set-top box met de **AUDIO (RGB/DVI)**-aansluiting op de tv.
- 3 Schakel de digitale set-top box in. (Raadpleeg de gebruikershandleiding van de digitale set-top box.)
- 4 Selecteer de **HDMI1/DVI** -ingang met de knop **INPUT** op de afstandsbediening.

### ! OPMERKINGEN

- ▶ HDMI2 (Behalve 42/50PG1\*\*\*) bron ondersteunt niet DVI bron.
- ▶ Indien het bronapparaat een DVI uitgang en geen HDMI uitgang heeft, is een aparte audioverbinding noodzakelijk.
- ▶ Indien de set-top Box niet Auto DVI ondersteunt, dient u de uitvoerresolutie aan te passen in de instellingen.

# DVD AANSLUITEN

## Aansluiting met een componentkabel

- 1 Verbind de video-uitgangen (Y, PB, PR) van de dvd-speler met de **COMPONENT IN VIDEO** (Y, PB, PR) van de tv.
- 2 Verbind de audio-uitgangen van de dvd-speler met de **COMPONENT IN AUDIO**-ingangen van de tv.
- 3 Schakel de dvd-speler in en plaats een dvd.
- 4 Selecteer de **Component** -ingang met de knop **INPUT** op de afstandsbediening.
- 5 Zie de handleiding van de dvd-speler voor bedieningsinstructies.

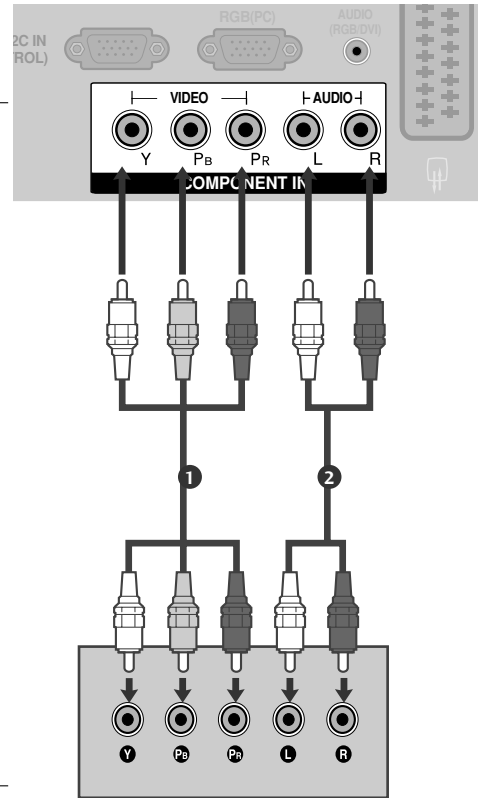

Alleen 32PC5\*\*\*

### Componentingangen

U kunt de beeldkwaliteit verbeteren door een dvd-speler op de hieronder aangegeven manier op de componentingangen aan te sluiten.

Componentingangen op de tv	Y	P <sub>B</sub>	P <sub>R</sub>
Video-uitgangen op de dvd-speler	Y	P <sub>B</sub>	P <sub>R</sub>
	Y	B-Y	R-Y
	Y	Cb	Cr
	Y	Pb	Pr

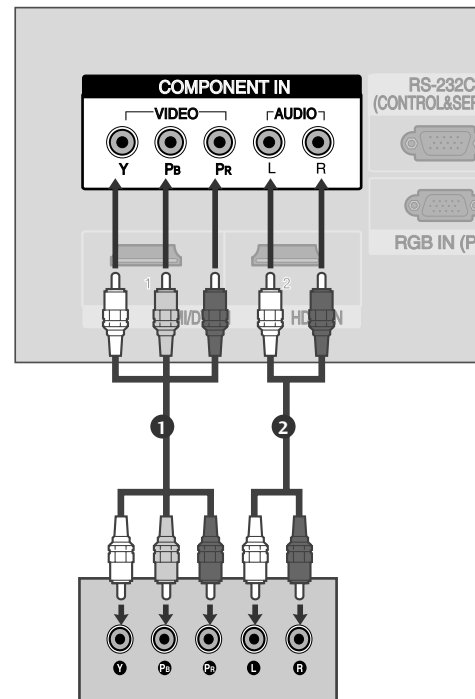

# AANSLUITINGEN EN SETUP

## Aansluiting met een scartkabel

- 1 Verbind de scartaansluiting van de dvd-speler met de AV1-scartaansluiting van de tv.  
.....
- 2 Schakel de dvd-speler in en plaats een dvd.  
.....
- 3 Selecteer de AV1-ingang met de knop **INPUT** op de afstandsbediening.  
Selecteer de AV2-ingang als de speler op de AV2-scartaansluiting is aangesloten.  
.....
- 4 Zie de handleiding van de dvd-speler voor bedieningsinstructies.

### ! OPMERKINGEN

- Gebruik de afgeschermdde scartkabel.

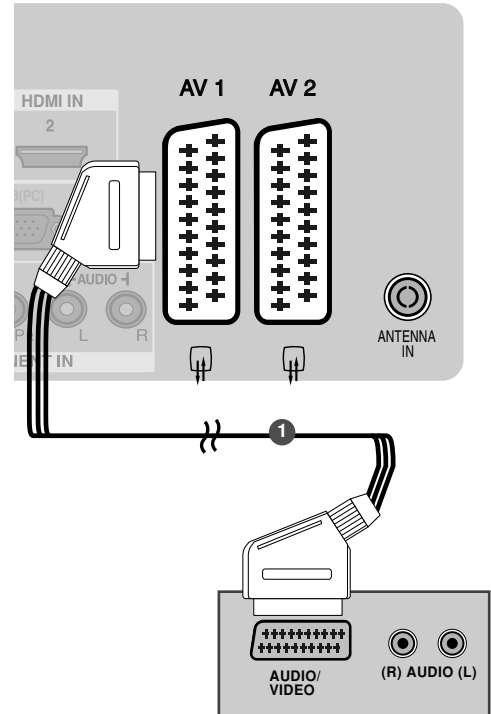

Alleen 32PC5\*\*\*

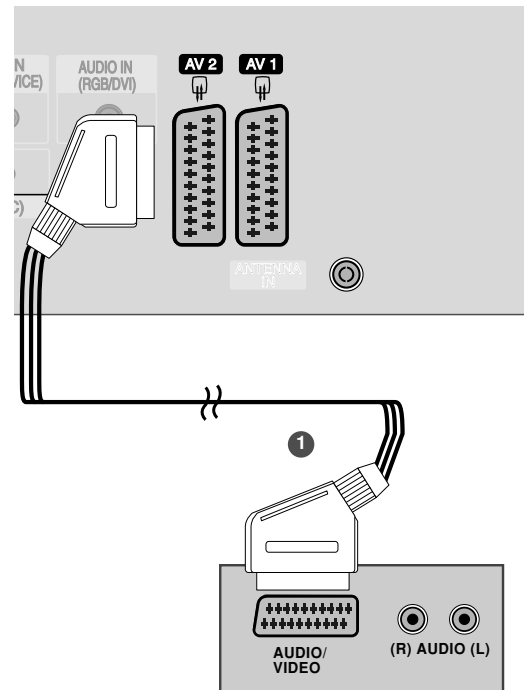

## Aansluiting met een S-Video-kabel (Behalve 42/50PG1\*\*\*, 32PC5\*\*\*)

- 1 Verbind de S-VIDEO-uitgang van de dvd-speler met de **S-VIDEO**-ingang van de tv.
- 2 Verbind de audio-uitgangen van de dvd-speler met de **AUDIO**-ingangen van de tv.
- 3 Schakel de dvd-speler in en plaats een dvd.
- 4 Selecteer de **AV3**-ingang met de knop **INPUT** op de afstandsbediening.
- 5 Zie de handleiding van de dvd-speler voor bedieningsinstructies.

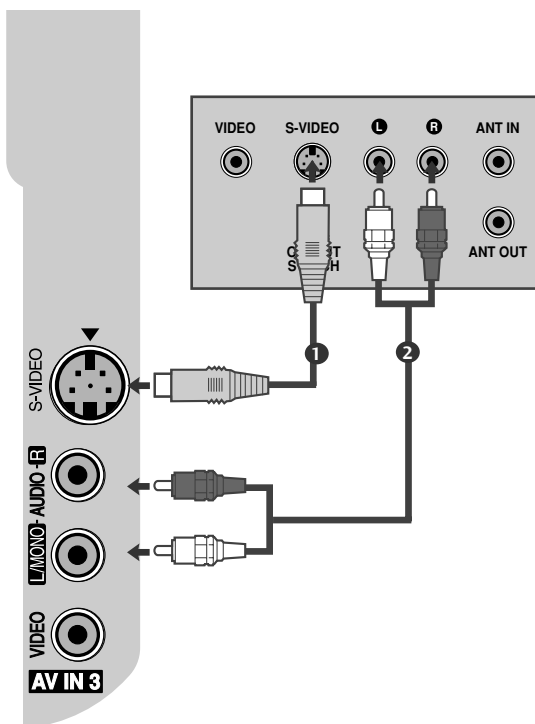

## Aansluiting met een HDMI-kabel

- 1 Verbind de HDMI-uitgang van de dvd met de **HDMI1/DVI IN** of **HDMI IN2** (Behalve 42/50PG1\*\*\*) -aansluiting op de tv.
- 2 Selecteer de **HDMI1/DVI** of **HDMI2** (Behalve 42/50PG1\*\*\*) -ingang met de knop **INPUT** op de afstandsbediening.
- 3 Zie de handleiding van de dvd-speler voor bedieningsinstructies.

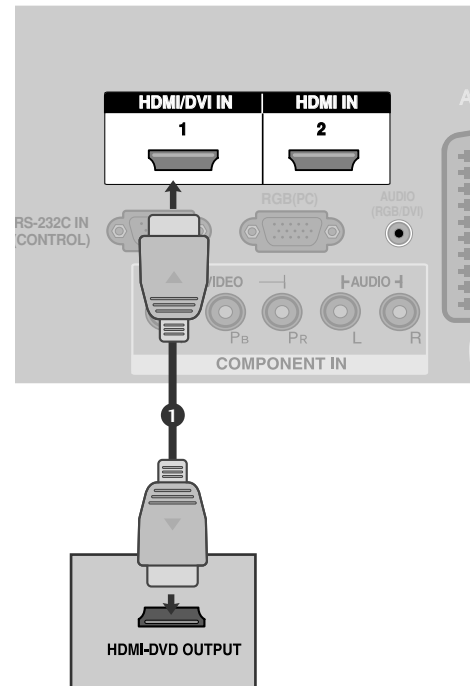

Alleen 32PC5\*\*\*

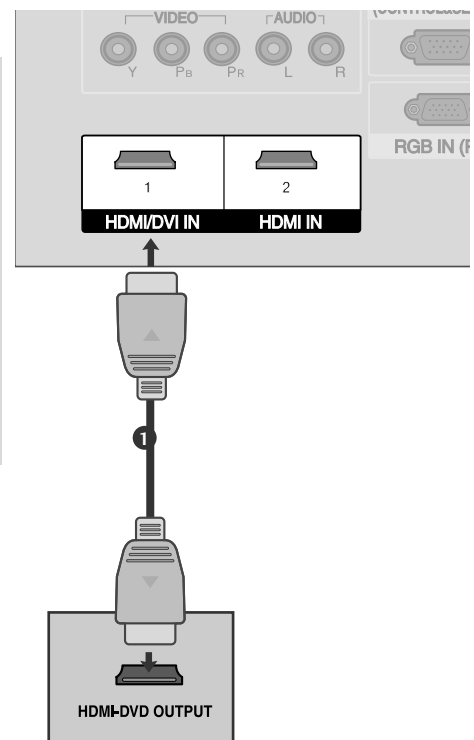

### ! OPMERKINGEN

- ▶ De tv kan het video- en audiosignaal gelijktijdig ontvangen als u een HDMI-kabel gebruikt.
- ▶ Als de dvd-speler de functie Auto HDMI ondersteunt, wordt de uitgangsfrequentie van de dvd-speler automatisch ingesteld op 1280x720.
- ▶ Als de dvd-speler geen Auto HDMI ondersteunt, moet u zelf de juiste uitgangsfrequentie instellen.  
Stel de uitgangsfrequentie van de dvd-speler in op 1280x720 voor de beste beeldkwaliteit.



# VIDEORECORDER INSTELLEN

- U kunt beeldruis (interferentie) voorkomen door voor voldoende afstand tussen de videorecorder en de tv te zorgen.
- Als in het 4:3-beeldformaat het beeld van een videorecorder wordt stilgezet, kan het bevroren beeld aan de zijkanten van het scherm zichtbaar blijven.

## Aansluiting met een antennekabel

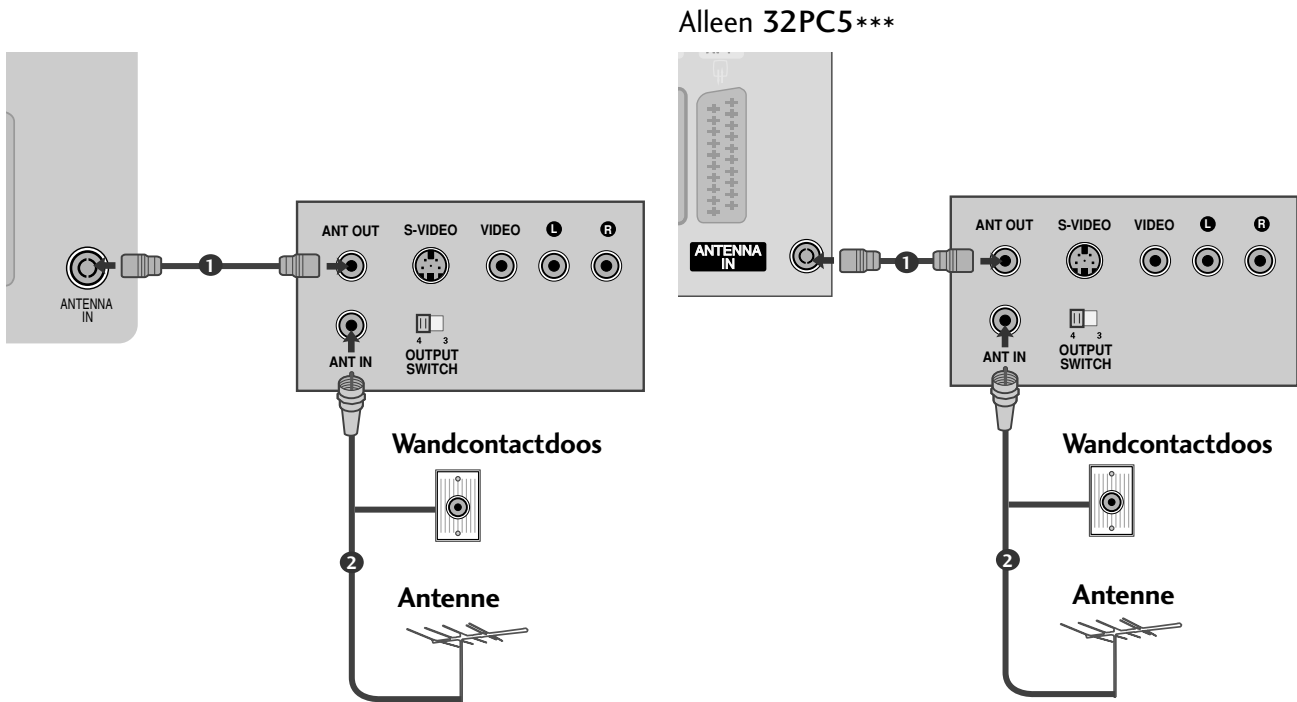

- 1 Verbind de **ANT OUT**-aansluiting van de video-recorder met de **ANTENNA IN**-aansluiting van de tv.
- 2 Sluit de antennekabel aan op de **ANT IN**-aansluiting van de videorecorder.
- 3 Druk op de knop **PLAY**(afspelen) van de video-recorder en stem de tv op de videorecorder af om de opname te bekijken.

# AANSLUITINGEN EN SETUP

## Aansluiting met een scartkabel

- 1 Verbind de scartaansluiting van de videorecorder met de **AV1**-scartaansluiting van de tv. Gebruik een afgeschermd scartkabel.
- 2 Plaats een videoband in de videorecorder en druk op **PLAY** (afspelen) op de videorecorder (raadpleeg de handleiding van de videorecorder).
- 3 Selecteer de **AV1**-ingang met de knop **INPUT** op de afstandsbediening. Selecteer de **AV2**-ingang als u het apparaat op de **AV2**-scartaansluiting hebt aangesloten.

### ! OPMERKINGEN

- ▶ Als u een Euro-scartkabel wilt gebruiken, moet u een afgeschermd Euro-scartkabel gebruiken.

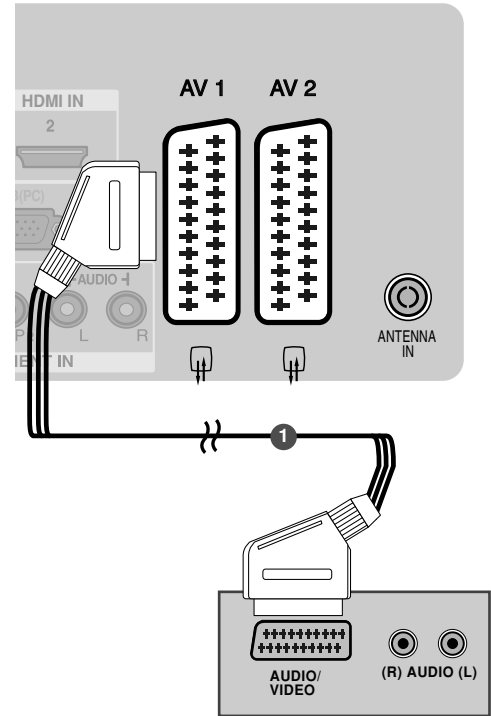

### Alleen 32PC5\*\*\*

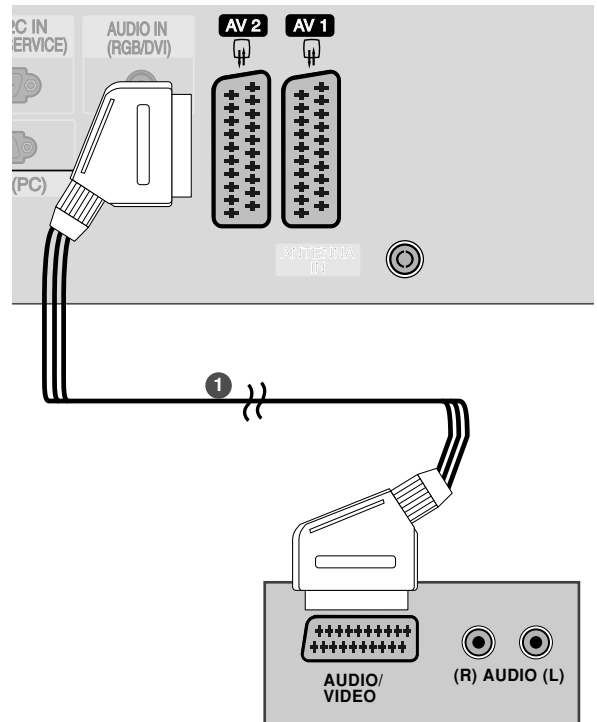

## Aansluiting met een RCA-kabel (Behalve 42/50PG1\*\*\*, 32PC5\*\*\*)

- 1 Verbind de **AUDIO/VIDEO**-aansluitingen van de tv en de videorecorder. Zorg ervoor dat de kleuren van de aansluitingen overeenkomen. (video = geel, audio links = wit en audio rechts = rood)
- 2 Plaats een videoband in de videorecorder en druk op **PLAY** (afspelen) op de videorecorder. (raadpleeg de handleiding van de videorecorder).
- 3 Selecteer de **AV3** -ingang met de knop **INPUT**(ingang) op de afstandsbediening.

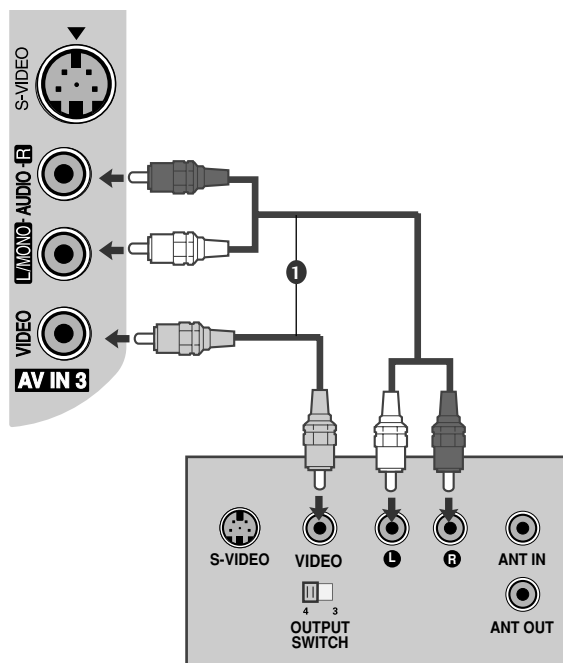

### ! OPMERKINGEN

- ▶ Als u een monovideorecorder hebt, sluit u de audiokabel van de recorder aan op de **AUDIO L/MONO**-aansluiting van de tv.

# AANSLUITINGEN EN SETUP

## Aansluiting met een S-Video-kabel (Behalve 42/50PG1\*\*\*, 32PC5\*\*\*)

- 1 Verbind de S-VIDEO-uitgang van de videorecorder met de **S-VIDEO**-ingang van de tv. De beeldkwaliteit is nu beter dan wanneer u een normale composietingang (kabel met tulpstekkers) aansluit.
- 2 Verbind de audio-uitgangen van de videorecorder met de **AUDIO**-ingangen van de tv.
- 3 Plaats een videoband in de videorecorder en druk op **PLAY** (Afspelen) op de videorecorder (raadpleeg de handleiding van de videorecorder).
- 4 Selecteer de **AV3**-ingang met de knop **INPUT** op de afstandsbediening.

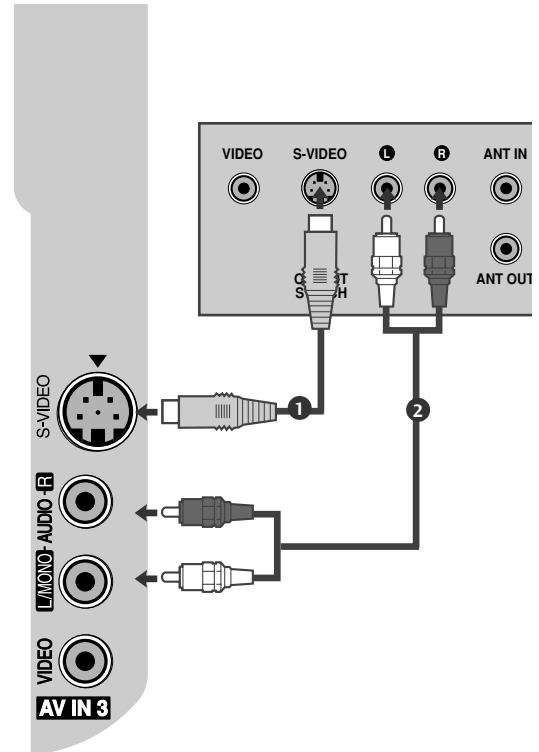

### ! OPMERKINGEN

- ▶ Als de S-VIDEO en VIDEO-aansluitingen allebei met de S-VHS-Videorecorder zijn verbonden, kan er alleen via de S-VIDEO-ingang ontvangst plaatsvinden.

## OVERIGE A/V-BRONNEN INSTALLEREN (Behalve 42/50PG1\*\*\*, 32PC5\*\*\*)

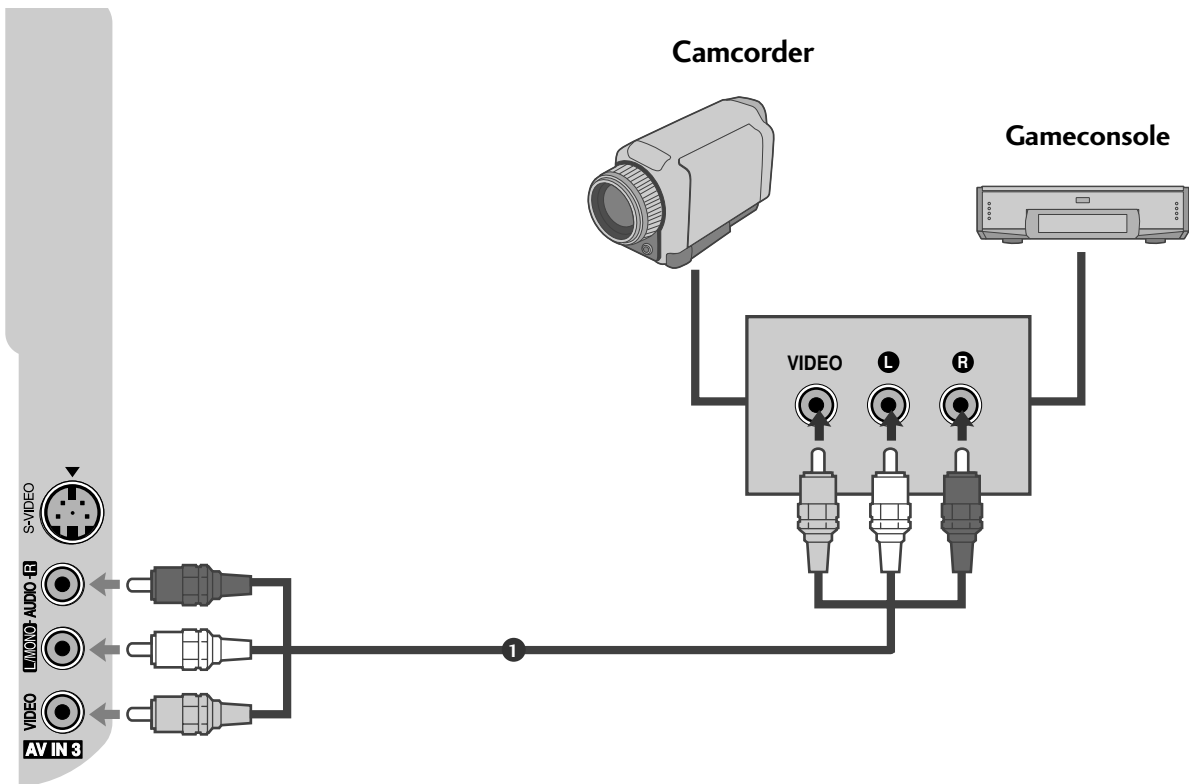

- 1 Verbind de **AUDIO/VIDEO**-aansluitingen van de tv en de videorecorder. Zorg ervoor dat de kleuren van de aansluitingen overeenkomen. (video = geel, audio links = wit en audio rechts = rood)
- 2 Selecteer de **AV3** -ingang met de knop **INPUT** (ingang) op de afstandsbediening.
- 3 Bedien het externe apparaat.  
Zie de handleiding van het externe apparaat.

# AANSLUITINGEN EN SETUP

## PC AANSLUITEN

Deze tv heeft Plug en Play-mogelijkheden. Dit betekent dat de pc zich automatisch aanpast aan de instellingen van de tv.

### Aansluiting met een 15-pins D-sub-kabel

Alleen 32PC5\*\*\*

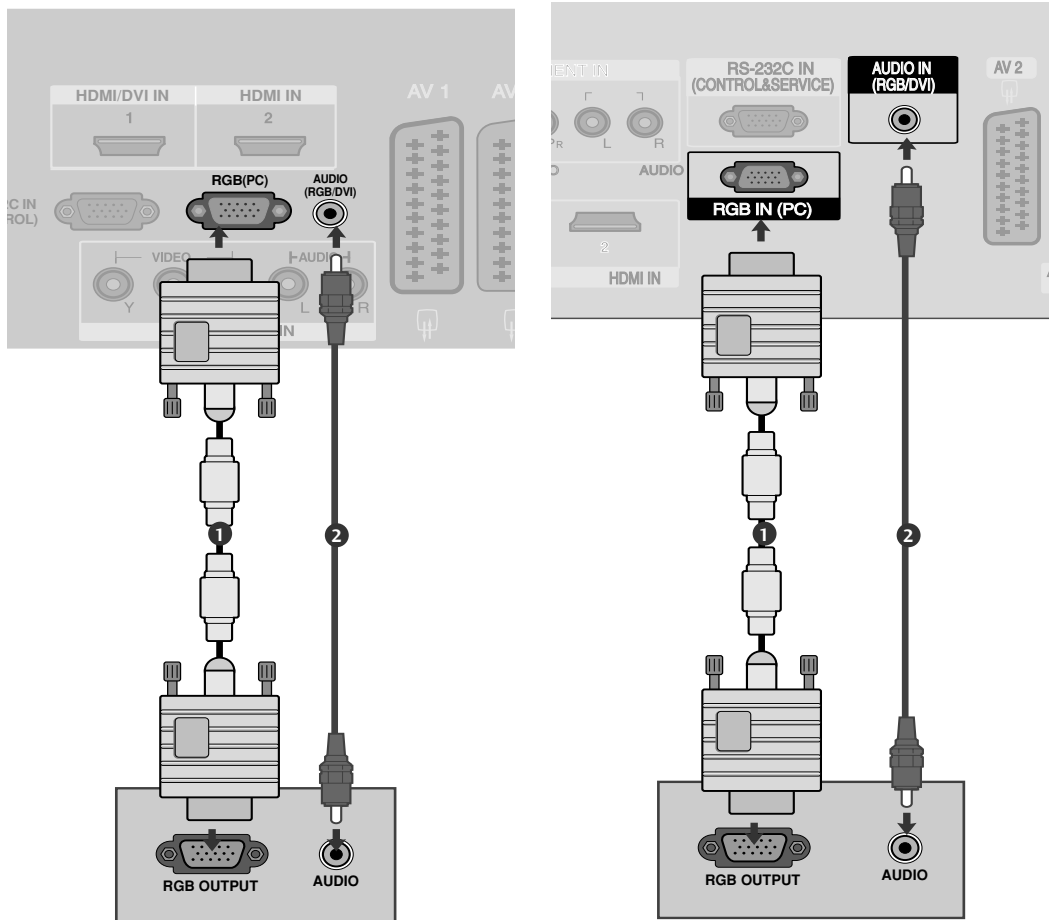

- 1 Verbind de RGB-uitgang van de PC met de **RGB (PC)**-aansluiting op de tv.  
.....
- 2 Verbind de audio-uitgangen van de PC met de **AUDIO**-ingangen van de tv.  
.....
- 3 Schakel de pc in.  
.....
- 4 Selecteer de **RGB PC**-ingang met de knop **INPUT** op de afstandsbediening.

## ! OPMERKINGEN

- ▶ Sluit een pc aan op de tv om te genieten van een helder beeld en geluid.
- ▶ Voorkom dat een stilstaand beeld lang op het scherm wordt weergegeven. Het stilstaande beeld kan inbranden op het scherm. Gebruik wanneer mogelijk een screensaver.
- ▶ Sluit de pc aan op de RGB(PC) -poort van de tv. Kies de juiste uitgangsfrequentie op de pc.
- ▶ Er kan ruis zijn overeenkomstig een resolutie, verticaal patroon, contrast of helderheid in pc-modus. Verander dan de pc-modus in een andere resolutie, wijzig de verversingsfrequentie of pas de helderheid en het contrast aan in het menu totdat het beeld goed is. Als de verversingsfrequentie van de grafische kaart van de pc niet kan worden gewijzigd, vervangt u deze grafische kaart of raadpleegt u de fabrikant van de grafische kaart.
- ▶ Voor de horizontale en de verticale frequentie wordt een aparte synchronisatie-ingang gebruikt.
- ▶ We raden het gebruik van 1024 x 768, 60Hz (32PC5\*\*\* VGA PLASMA TV Models) 1024 x 768, 60Hz (42PG1\*\*\*, 42PG2\*\*\* XGA PLASMA TV Models)/1360 x 768, 60Hz (50PG1\*\*\*, 50PG2\*\*\*) aan voor de PC modus, dit voorziet in de beste beeldkwaliteit.
- ▶ Als de resolutie van de pc hoger dan SXGA is, is er geen beeld op de tv.
- ▶ Verbind de audio-kabel van de pc met de Audio-ingang van de tv (geluidskabels worden niet meegeleverd bij de tv).
- ▶ Wanneer u een te lange RGB-PC-kabel gebruikt, is er mogelijk ruis op het scherm. We adviseren u een kabel korter dan 5 meter te gebruiken. Hierdoor krijgt u de beste beeldkwaliteit.

## Ondersteunde beeldschermresolutie

### RGB-PC-modus

Resolutie	Horizontale frequentie(kHz)	Verticale frequentie(Hz)
640x350	31,468	70,09
720x400	31,469	70,09
640x480	31,469	59,94
800x600	37,879	60,317
848x480	29,514	59,75
852x480	32	60,491
1024x768	48,363	60,004
1280x768	47,776	59,87
1360x768	47,720	59,799

Alleen 50PG1\*\*\*, 50PG2\*\*\*

Alleen 32PC5\*\*\*

### HDMI-DTV-modus

Resolutie	Horizontale frequentie(kHz)	Verticale frequentie(Hz)
720x480	31,47 31,50	59,94 60,00
720x576	31,25	50,00
1280x720	44,96 45,00 37,50	59,94 60,00 50,00
1920x1080i	33,72 33,75 28,125	59,94 60,00 50,00
1920x1080p	67,432 67,5 56,250 27 33,75	59,94 60 50 24 30

# AANSLUITINGEN EN SETUP

## Scherminstelling voor pc-modus

### Automatisch configureren (alleen in de modus RGB [PC])

Automatisch de beeldpositie instellen en beeldtrillingen minimaliseren. Als u de positie van het beeld hebt aangepast en het beeld nog steeds niet correct wordt weergegeven, ligt dit niet aan uw tv, maar moet het beeld nog verder worden aangepast.

#### Auto config. (automatisch configureren)

Met deze functie kunt u de klok, de fase en de positie van het scherm automatisch aanpassen. Het weergegeven beeld verdwijnt enkele seconden terwijl de automatische configuratie wordt uitgevoerd.

**1** Druk op de **MENU**-toets en vervolgens de toetsen  $\wedge / \vee$  om het **Beeld** menu te selecteren.

**2** Druk op de  $\triangleright$ -toets en vervolgens de toetsen  $\wedge / \vee$  om **Scher** te selecteren.

**3** Druk op de  $\triangleright$ -toets en vervolgens de toetsen  $\wedge / \vee$  om **Auto config.** te selecteren.

**4** Druk op de knop  $\triangleright$  om de automatische configuratie te starten.

- Wanneer de automatische configuratie is voltooid, wordt op het scherm **OK** weergegeven.
- Als de positie van het beeld nog niet juist is, probeert u nogmaals de automatische aanpassing.

- Als het beeld na automatische aanpassing verder moet worden aangepast in RGB (PC), kunt u de handmatige configuratie uitvoeren.

**5** Druk op de **MENU**-knop om terug te gaan naar het normale tv-beeld.

Druk op de knop **RETURN** om terug te gaan naar het vorige menuscherm.



**1**

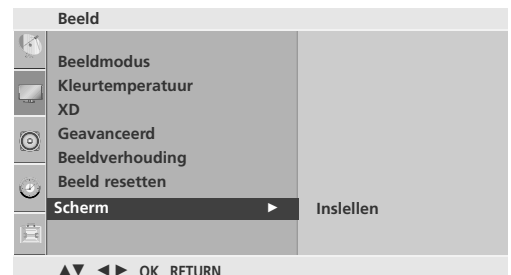

**2**

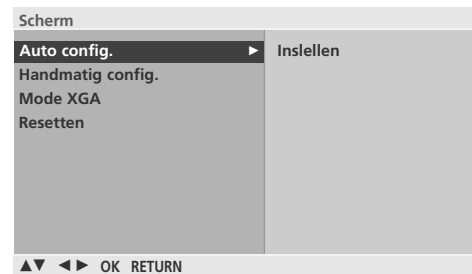

**3 4**



## Handmatig config. (Fase, klok en positie van scherm afstellen) (alleen in de modus RGB [PC])

Indien het beeld na automatische instelling niet duidelijk is en de tekens nog steeds trillen, kunt u de beeldfase handmatig instellen.

Om de schermgrootte te corrigeren, stelt u **Kloksnelh.** in.

**Fase** en **Kloksnelh.** zijn niet beschikbaar in COMPONENT (480i/480p/576i/576p/720p/1080i/1080p), HDMI (480p/576p/720p/1080i/1080p).

**Kloksnelh.** Met deze functie kunt u eventuele verticale balken of strepen minimaliseren die op de schermachtergrond zichtbaar zijn. Het horizontale schermformaat verandert dan ook.

**Fase** Met deze functie kunt u eventuele horizontale ruis verwijderen en tekens scherper weergeven.

- 1 Druk op de **MENU**-toets en vervolgens de toetsen  $\wedge / \vee$  om het **Beeld** menu te selecteren.
- 2 Druk op de  $\triangleright$ -toets en vervolgens de toetsen  $\wedge / \vee$  om **Scher** te selecteren.
- 3 Druk op de  $\triangleright$ -toets en vervolgens de toetsen  $\wedge / \vee$  om **Handmatig config.** te selecteren.
- 4 Druk op de knop  $\triangleright$  en gebruik vervolgens de knop  $\wedge / \vee$  om **Fase**, **Kloksnelh.**, **Hor-Inst.** of **Ver-Inst.** te selecteren.
- 5 Druk op de toets  $\langle / \rangle$  om de gewenste instellingen te maken.
- 6 Druk op de **MENU**-knop om terug te gaan naar het normale tv-beeld.  
Druk op de knop **RETURN** om terug te gaan naar het vorige menuscherm.



1

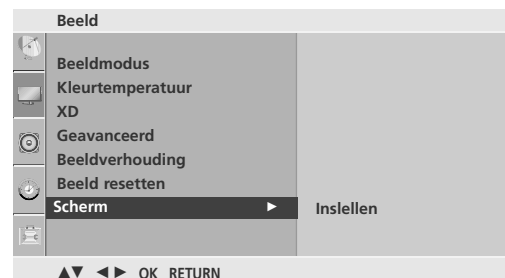

2



3 4 5

# AANSLUITINGEN EN SETUP

## Modus XGA/VGA selecteren (Alleen 50PG1\*\*\*, 50PG2\*\*\*, 32PC5\*\*\*)

Deze functie is niet op alle modellen beschikbaar.

Voor een normaal beeld moet u de resolutie van RGB-modus en de selectie van XGA/VGA-modus aanpassen.

Deze functie werkt in de volgende modus: RGB[PC]-modus.

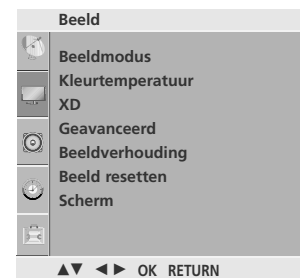

1 Druk op de **MENU**-toets en vervolgens de toetsen  $\wedge / \vee$  om het **Beeld** menu te selecteren.

2 Druk op de  $\triangleright$ -toets en vervolgens de toetsen  $\wedge / \vee$  om **Scher** te selecteren.

3 Druk op de  $\triangleright$ -toets en vervolgens de toetsen  $\wedge / \vee$  om **Mode XGA/VGA** te selecteren.

4 Druk op de knop  $\triangleright$  en selecteer vervolgens met de knop  $\wedge / \vee$  de gewenste XGA/VGA-resolutie.

5 Druk op de **MENU**-knop om terug te gaan naar het normale tv-beeld.

Druk op de knop **RETURN** om terug te gaan naar het vorige menuscherm.

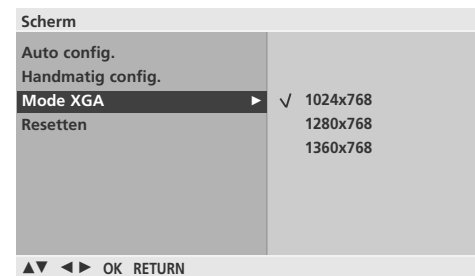
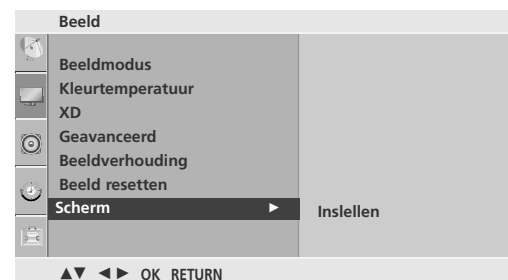

### \* Alleen Mode VGA

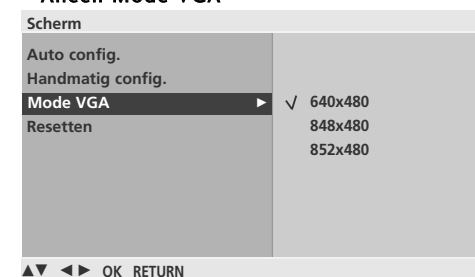

## Initialiseren (De oorspronkelijke fabrieksinstellingen herstellen)

Deze functie werkt in de huidige modus.  
De gewijzigde waarde initialiseren:

- 1 Druk op de **MENU**-toets en vervolgens de toetsen  $\wedge / \vee$  om het **Beeld** menu te selecteren.
- 2 Druk op de  $\triangleright$ -toets en vervolgens de toetsen  $\wedge / \vee$  om **Scher** te selecteren.
- 3 Druk op de  $\triangleright$ -toets en vervolgens de toetsen  $\wedge / \vee$  om **Resetten** te selecteren.
- 4 Druk op de  $\triangleright$ -toets.
- 5 Druk op de **MENU**-knop om terug te gaan naar het normale tv-beeld.  
Druk op de knop **RETURN** om terug te gaan naar het vorige menuscherm.



1

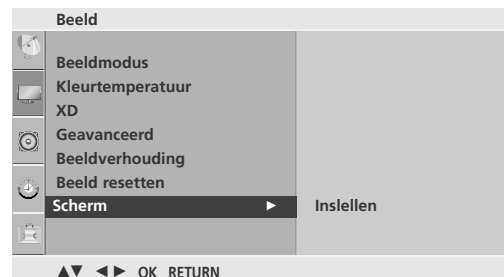

2



3 4

# BEDIENING VOOR TV KIJKEN/ PROGRAMMERING

## TOETSFUNCTIES VAN DE AFSTANDSBEDIENING

(Alleen 42/50PG2\*\*\*)

Richt de afstandsbediening naar de sensor voor de afstandsbediening op de monitor.

BEDIENING VOOR TV KIJKEN/ PROGRAMMERING



**RATIO(BEELDFORMAAT)** Hiermee selecteert u het gewenste beeldformaat.

**SOUND** Selecteer het geluid dat het meest past bij het programma dat u bekijkt.

**POWER** Hiermee schakelt u het apparaat in vanuit stand-by of uit naar stand-by.

**BEELD** Aanpassen van het door de fabriek ingesteld beeld aan de kamer.

**INPUT (Invoeren)** De externe invoermodus roteert in een regelmatige volgorde. Hiermee vergroot of verkleint u het formaat van het hoofdbeeld.

**Q. MENU** Hiermee selecteert u de gewenste snelmenubron.

**MENU** Hiermee selecteert u een menu. Hiermee verwijdert u alle schermmenu's en gaat u vanuit elk willekeurig menu terug naar de tv-weergave.

**SIMPLINK** Biedt een overzicht van de av-apparatuur die is aangesloten op de tv. Wanneer u op deze knop drukt, verschijnt het menu Simplink op het scherm.

**RETURN** Stelt de gebruiker in staat om één stap terug in keren in een interactieve toepassing of andere gebruiker interactiefunctie.

**1 TELETEXT BUTTONS** Met deze knoppen bedient u teletekst. Zie voor meer informatie het onderwerp 'Teletekst'.

**AV MODE (Audio -videomodus)** Deze optie helpt u beeld en geluid te selecteren en in te stellen bij het aansluiten van audio- en videoapparatuur.

**Coloured buttons (GEKLEURDE KNOPPEN)** met deze knoppen bedient u teletekst (alleen op **TELETEKST**-modellen) of **Programmalijs**.



**THUMBSTICK** Hiermee kunt u navigeren in de schermmenu's en de systeeminstellingen aan uw voorkeuren aanpassen. (omhoog/omlaag/links/rechts)

**OK** Hiermee accepteert u de geselecteerde optie of geeft u de huidige modus weer.

**VOLUME +/-** Hiermee regelt u het volume.

**FAV** Hiermee geeft u de geselecteerde, favoriete zender weer.

**MUTE** Hiermee schakelt u het geluid in of uit.

**Programme** Hiermee selecteert u een programma.  
^ / v

**0~9 number button** Hiermee selecteert u een programma.  
Hiermee selecteert u een genummerde optie in een menu.

**LIST** De kanaaltabel weergeven.

**Q.VIEW** Hiermee gaat u terug naar het programma dat u hiervoor hebt bekeken.

**VCR/DVD bedieningsknoppen** Bedient sommige videocassetterecorders of DVD spelers. Bedient aangesloten AV toestellen door op ^ / v / < / > , OK toetsen en toetsen voor ►, ■, II, ◀◀ en ▶▶ te drukken. (De ● toets heeft deze functies niet.)

**Batterijen Plaatsen**

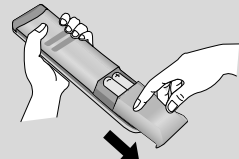

- Open het klepje van het batterijvak aan de achterzijde. Let daarbij op de polen (+ bij +, - bij -).
- Plaats twee AAA-batterijen van 1,5V. Gebruik geen oude of gebruikte batterijen en nieuwe batterijen door elkaar.
- Sluit het klepje.

# BEDIENING VOOR TV KIJKEN/ PROGRAMMERING

## TOETSFUNCTIES VAN DE AFSTANDSBEDIENING

(Behalve 42/50PG2\*\*\*)

Richt de afstandsbediening naar de sensor voor de afstandsbediening op de monitor.

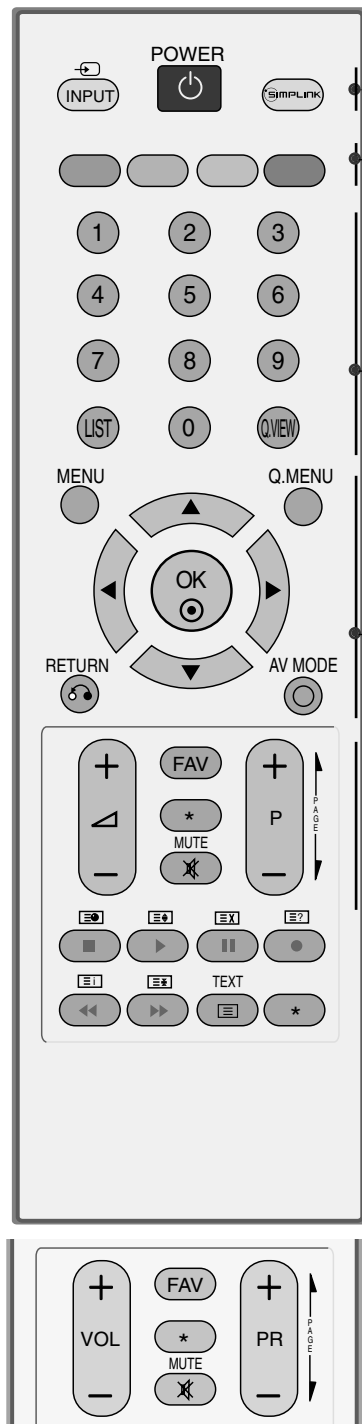

**POWER** Hiermee schakelt u het apparaat in vanuit stand-by of uit naar stand-by.

**INPUT (Invoeren)** De externe invoermodus roteert in een regelmatige volgorde. Hiermee vergroot of verkleint u het formaat van het hoofdbeeld.

**SIMPLINK** Biedt een overzicht van de av-apparatuur die is aangesloten op de tv. Wanneer u op deze knop drukt, verschijnt het menu Simplink op het scherm.

**Coloured buttons (GEKLEURDE KNOPPEN)** met deze knoppen bedient u teletekst (alleen op **TELETEKST**-modellen) of **Programmalijst**.

**0~9 number button** Hiermee selecteert u een programma.  
Hiermee selecteert u een genummerde optie in een menu.

**LIST** De kanaaltabel weergeven.

**Q.VIEW** Hiermee gaat u terug naar het programma dat u hiervoor hebt bekeken.

**MENU** Hiermee selecteert u een menu.  
Hiermee verwijdert u alle schermmenu's en gaat u vanuit elk willekeurig menu terug naar de tv-weergave.

**RETURN** Stelt de gebruiker in staat om één stap terug in keren in een interactieve toepassing of andere gebruiker interactiefunctie.

**Q. MENU** Hiermee selecteert u de gewenste snelmenubron.

**AV MODE (Audio -videomodus)** Deze optie helpt u beeld en geluid te selecteren en in te stellen bij het aansluiten van audio- en videoapparatuur.

**THUMBSTICK (omhoog/omlaag/links/rechts)** Hiermee kunt u navigeren in de schermmenu's en de systeeminstellingen aan uw voorkeuren aanpassen.

**OK** Hiermee accepteert u de geselecteerde optie of geeft u de huidige modus weer.

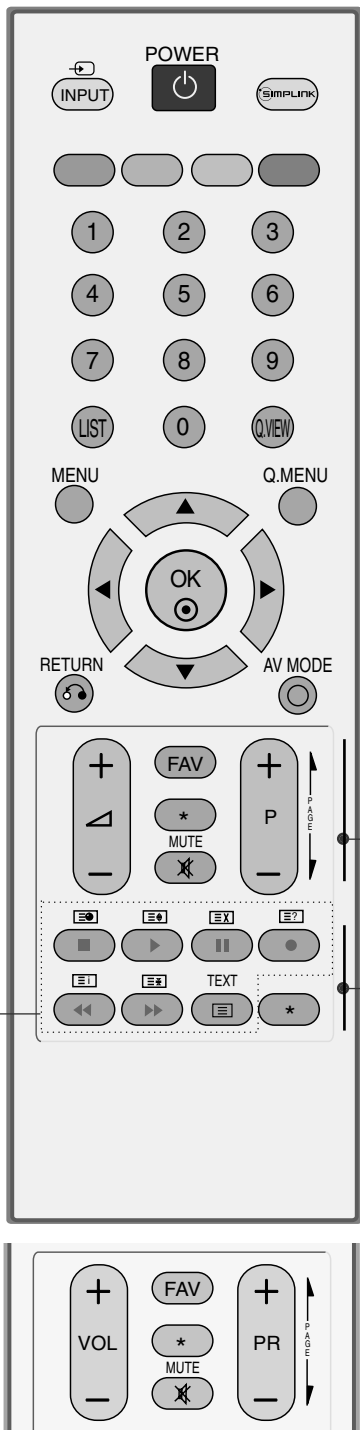

**1** **TELETEXT BUTTONS** Met deze knoppen bedient u teletekst. Zie voor meer informatie het onderwerp 'Teletekst'.

**VOLUME +/-** Hiermee regelt u het volume.

**MUTE** Hiermee schakelt u het geluid in of uit.

\* Geen functie

**FAV** Hiermee geeft u de geselecteerde, favoriete zender weer.

**Programme +/-** Hiermee selecteert u een programma.

**PAGE UP/DOWN** (Pagina omhoog/omlaag) Van de ene volledige set scherm informatie naar de volgende gaan.

**VCR/DVD bedieningsknoppen** Bedient sommige videocassetterecorders of DVD spelers. Bedient aangesloten AV toestellen door op ^ / \ / < / > , OK toetsen en toetsen voor ►, ■, II, ◀◀ en ▶▶ te drukken. (De ● toets heeft deze functies niet.)

\* Geen functie

### Batterijen Plaatsen

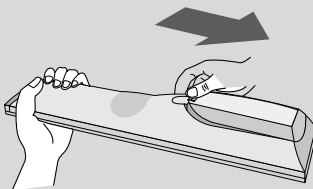

- Open het klepje van het batterijvak aan de achterzijde. Let daarbij op de polen (+ bij +, - bij -).
- Plaats twee AAA-batterijen van 1,5V. Gebruik geen oude of gebruikte batterijen en nieuwe batterijen door elkaar.
- Sluit het klepje.

# BEDIENING VOOR TV KIJKEN/ PROGRAMMERING

## DE TV INSCHAKELEN

Als uw tv wordt ingeschakeld, kunt u de functies ervan gebruiken.

- 1 Sluit eerst het netsnoer op de juiste wijze aan.  
Hierna schakelt de tv in op stand-by.
  - Druk in de stand-by modus op de knop  / I , **INPUT**, **P ▲ / ▼** (of **PR ▲ / ▼**) van de tv of druk op de knop **POWER**, **INPUT**, **P ^ / v** (of **P +/-** of **PR +/-**) of op **een van de** cijfertoetsen van de afstandsbediening om de tv in te schakelen.

### Initialisatie Handleiding

Als het beeldschermmenu (OSD) op het scherm verschijnt nadat u de televisie hebt ingeschakeld, kunt u de volgende mogelijkheden instellen: **Taal(language)**, **Locatie**, **Land**, **Auto afstemmen**.

#### Opmerkingen:

- a. Het scherm verdwijnt automatisch na ongeveer 40 seconden, tenzij u op een knop drukt.
- b. Modus "In-Store" is er alleen voor gebruik in winkels en niet voor gebruik door de klant.
- c. De "Home" modus is speciaal geschikt voor tv-kijken in de huiselijke omgeving en als standaardmodus van deze tv ingesteld.
- d. "In-Store" modus is special gemaakt voor gebruik in winkels. De "In-Store" modus wordt na een bepaalde tijd opgestart met de videokwaliteit die door ons bedrijf is ingesteld wanneer de gebruiker de gegevens voor de videokwaliteit willekeurig verandert.
- e. Wanneer u wilt overschakelen op een andere modus ("Home", "In-Store") moet u de tv eerst terugzetten naar de standaard-fabrieksinstelling in het menu Optie.

## PROGRAMMA SELECTEREN

- 1 Druk op de knop **P ^ / v** (of **P +/-** of **PR +/-**) of op de cijfertoetsen om een programmanummer te selecteren.

## VOLUME REGELEN

- 1 Druk op de knop  +/- (of **VOL +/-**) om het volume te regelen.
- 2 U kunt het geluid uitschakelen door op de knop **MUTE** (dempen) te drukken.
- 3 U kunt deze functie weer annuleren door op de knop **MUTE** of  +/- (of **VOL +/-**) te drukken.



# QUICK MENU

Het OSD (Schermmenu) van uw tv kan enigszins afwijken van de afbeeldingen in deze handleiding.

Q.Menu (Quick Menu) is een menu met functies die u vaak gebruikt.

- **Beeldverhouding:** Hiermee selecteert u de gewenste beeldverhouding.  
Voor de zoominstelling selecteert u 14:9, Zoomen1 en Zoomen2 in het menu voor de beeldverhouding. Nadat u de waarden voor zoomen hebt ingesteld gaat het beeldscherm terug naar Q.Menu.
- **Stroom besparing :** Hiermee stelt u de helderheid van het beeldscherm in het stroomverbruik van de tv te verlagen.
- **Beeldmodus :** Hiermee stelt u uw eigen voorkeur voor de weergave van beeld in.
- **Geluidmodus :** Met deze functie stelt u de geluidscombinatie in die het beste past bij het programma dat u bekijkt. Hiermee stelt u uw eigen voorkeur voor de weergave van geluid in.
- **Multi-audio :** Selecteert de geluidsuitvoer.
- **Programma bewerking :** Past de opgeslagen programma's aan via verwijderen, kopiëren, verplaatsen of overslaan.
- **Slaaptijd :** Selecteer de sleep timer (slaapmodus).

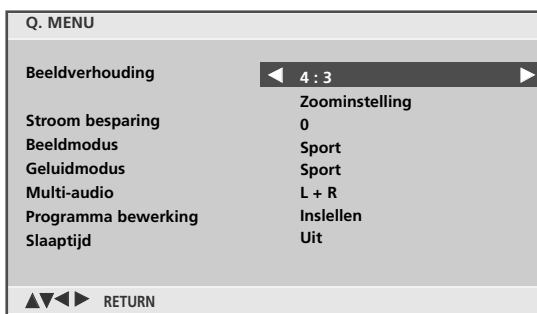

(Alleen 32PC5\*\*\*)

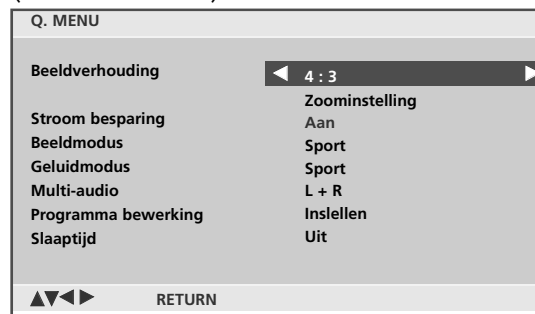

- 1 Druk op de toets **Q.MENU** en vervolgens op  $\wedge / \vee$  toets om elk menu te tonen.
- 2 Druk op de  $\wedge / \vee$  toets om de gewenste Bron te selecteren.
- 3 Druk op de **Q.MENU**-knop om terug te gaan naar het normale tv-beeld.  
Druk op de knop **RETURN** om terug te gaan naar het vorige menuscherm.

# BEDIENING VOOR TV KIJKEN/ PROGRAMMERING

## SCHERMMENU'S SELECTEREN EN AANPASSEN

Het OSD (Schermmenu) van uw tv kan enigszins afwijken van de afbeeldingen in deze handleiding.

- 1 Druk op de **MENU**-toets en vervolgens de toetsen  $\wedge / \vee$  om elk menu weer te geven.
- 2 Druk op de  $\triangleright$ -toets en vervolgens de toetsen  $\wedge / \vee$  om een menu-item te selecteren.
- 3 Wijzig de instelling van een functie in het sub- of rolmenu met de toetsen  $\langle / \rangle$ .  
U kunt naar een hoger menu gaan door op de knop **OK** te drukken.

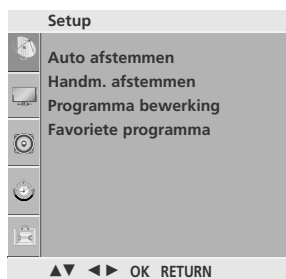

Het menu Setup

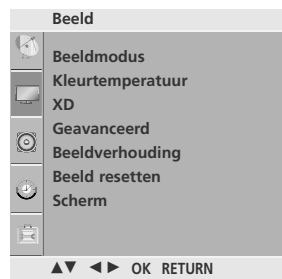

Het menu Beeld

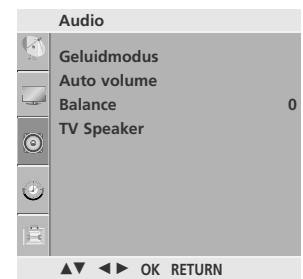

Het menu Audio

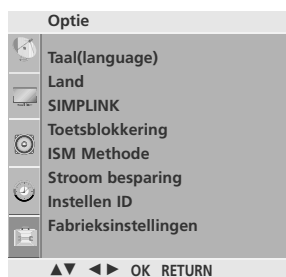

Het menu Optie



Het menu Tijd

### ! OPMERKING

- a. Met de functie OSD (On Screen Display) kunt u de schermstatus op een eenvoudige manier wijzigen omdat u met deze functie over een grafische weergave beschikt.
- b. De OSD (On Screen Display) in deze handleiding kan verschillen van de OSD op uw tv omdat het hier slechts om een voorbeeld gaat om u te helpen bij de bediening van de tv.
- c. In de teletekstmodus worden geen menu's getoond.

# AUTOMATISCH PROGRAMMA'S ZOEKEN

In dit toestel kunnen tot 100 TV-zenders worden opgeslagen in de vorm van programmanummers (0 t/m 99).

Zodra u de zenders hebt ingesteld, kan u met de toets **P**  $\wedge$  /  $\vee$  (of **P** +/- of **PR** +/-) of met de NUMMER-toetsen de zenders die u hebt geprogrammeerd overlopen. U kan zenders instellen door automatische of handmatige programmering.

worden ontvangen. Het verdient aanbeveling de automatische programmering te gebruiken wanneer u dit toestel installeert.

- 1 Druk op de **MENU**-toets en vervolgens de toetsen  $\wedge$  /  $\vee$  om het **Setup**-menu te selecteren.
- 2 Druk op de  $\triangleright$ -toets en vervolgens de toetsen  $\wedge$  /  $\vee$  om **Auto afstemmen** te selecteren.
- 3 Druk op de  $\triangleright$ -toets en vervolgens de toetsen  $\wedge$  /  $\vee$  om **System** te selecteren.
- 4 Druk op de knop  $\wedge$  /  $\vee$  om een tv-systeemmenu te selecteren;
  - BG: PAL B/G, SECAM B/G (Europa/Oost-Europa/Azië/Nieuw-Zeeland/Midden-Oosten/Afrika/Australië)
  - I : PAL I/II (V.K./Ierland/Hongkong/Zuid-Afrika)
  - DK: PAL D/K, SECAM D/K (Oost-Europa/China/Afrika/CIS)
- 5 Druk op de toetsen  $\wedge$  /  $\vee$  om **Opslag van** te selecteren.
- 6 Druk op de knop  $\lt$  /  $\gt$  of op de cijfertoetsen om het eerste zendernummer te selecteren. Als u cijfertoetsen gebruikt, wordt elk nummer onder de 10 voorafgegaan door een 0 (nul), bijvoorbeeld '05' voor 5.
- 7 Druk op de toetsen  $\wedge$  /  $\vee$  om **Zoeken** te selecteren.
- 8 Druk op de knop  $\triangleright$  om automatisch zenders te zoeken. Alle zenders die ontvangen kunnen worden, worden opgeslagen.

U kunt de automatische programmering stoppen door op de knop **RETURN** te drukken.

Wanneer automatisch programmeren afgelopen is, wordt het menu Programma bewerking afgebeeld op het scherm. Zie het hoofdstuk 'Programma's editen' om het opgeslagen programma te editen.

- 9 Druk op de **MENU**-knop om terug te gaan naar het normale tv-beeld. Druk op de knop **RETURN** om terug te gaan naar het vorige menuscherm.

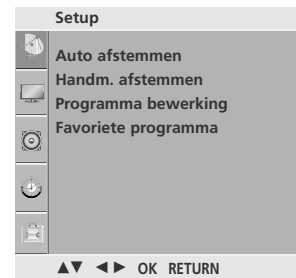

1

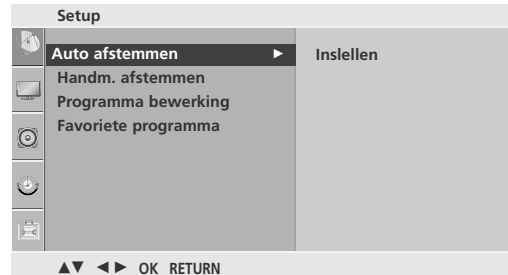

2



3 4 5 6 7

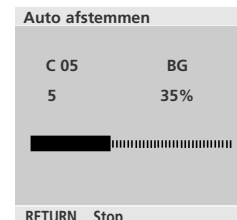

8

# BEDIENING VOOR TV KIJKEN/ PROGRAMMERING

## HANDMATIG PROGRAMMA'S ZOEKEN

Deze methode stelt u in staat handmatig af te stemmen op zenders en de zenders in de gewenste volgorde te rangschikken.

- 1 Druk op de **MENU**-toets en vervolgens de toetsen  $\wedge / \vee$  om het **Setup** -menu te selecteren.
- 2 Druk op de  $\triangleright$  -toets en vervolgens de toetsen  $\wedge / \vee$  om **Handm. afstemmen** te selecteren.
- 3 Druk op de  $\triangleright$  -toets en vervolgens de toetsen  $\wedge / \vee$  om **Opslag** te selecteren.
- 4 Druk op de knop  $\langle / \rangle$  of op de cijfertoetsen om het gewenste zendernummer te selecteren (0 tot en met 99). Als u cijfertoetsen gebruikt, wordt elk nummer onder de 10 voorafgegaan door een 0 (nul), bijvoorbeeld '05' voor 5.
- 5 Druk op de toetsen  $\wedge / \vee$  om **Systeem** te selecteren.
- 6 Druk op de knop  $\wedge / \vee$  om een tv-systeemmenu te selecteren;  
BG: PAL B/G, SECAM B/G (Europa/Oost-Europa/Azië/Nieuw-Zeeland/Midden-Oosten/Afrika/Australië)  
I : PAL I/II (V.K./Ierland/Hongkong/Zuid-Afrika)  
DK: PAL D/K, SECAM D/K (Oost- Europa/China/Afrika/CIS)
- 7 Druk op de toetsen  $\wedge / \vee$  om **Band** te selecteren.
- 8 Druk op de  $\triangleright$  -toets en vervolgens de toetsen  $\wedge / \vee$  om **V/UHF** of **Kabel** te selecteren.
- 9 Druk op de toetsen  $\wedge / \vee$  om **Kanaal** te selecteren.
- 10 U kunt het gewenste zendernummer selecteren met de knop  $\langle / \rangle$  of met de cijfertoetsen. Selecteer, indien mogelijk, het zendernummer rechtstreeks met de cijfertoetsen. Elk nummer onder de 10 wordt voorafgegaan door een 0 (nul), bijvoorbeeld '05' voor 5.
- 11 Druk op de toetsen  $\wedge / \vee$  om **Zoeken** te selecteren.
- 12 Druk op de  $\langle / \rangle$  -toets om het zoeken te starten. Wanneer er een station wordt gevonden, stopt de set met zoeken.
- 13 Druk op de **OK**-toets om de zender op te slaan.
- 14 Herhaal stappen 3 t/m 13 om een andere zender op te slaan.
- 15 Druk op de **MENU**-knop om terug te gaan naar het normale tv-beeld.  
Druk op de knop **RETURN** om terug te gaan naar het vorige menuscherm.

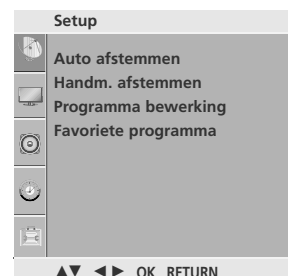

1

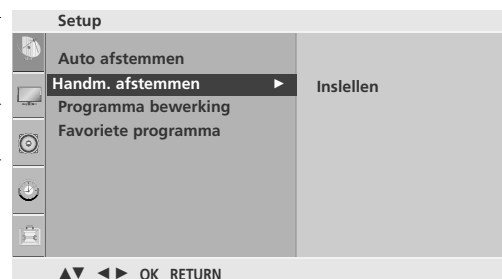

2

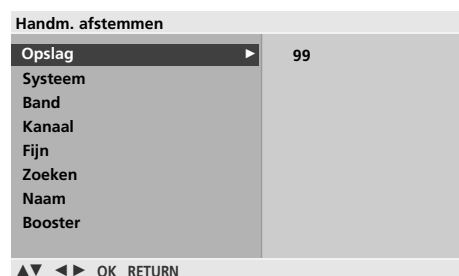

3 4 5 6 7  
8 9 10 11 12

# FINE TUNINGFIJNAFSTEMMING

Normaliter is fijnafstemming alleen noodzakelijk bij een slechte ontvangst.

- 1 Druk op de **MENU**-toets en vervolgens de toetsen  $\wedge / \vee$  om het **Setup** -menu te selecteren.

---

- 2 Druk op de  $\triangleright$  -toets en vervolgens de toetsen  $\wedge / \vee$  om **Handm. afstemmen** te selecteren.

---

- 3 Druk op de  $\triangleright$  -toets en vervolgens de toetsen  $\wedge / \vee$  om **Fijn** te selecteren.

---

- 4 Druk op de  $\triangleright$  -toets en vervolgens de toetsen  $\triangleleft / \triangleright$  -toets om een zo goed mogelijk beeld en geluid te krijgen.

---

- 5 Druk op de **OK**-toets om de zender op te slaan.

---

- 6 Druk op de **MENU**-knop om terug te gaan naar het normale tv-beeld.  
Druk op de knop **RETURN** om terug te gaan naar het vorige menuscherm.

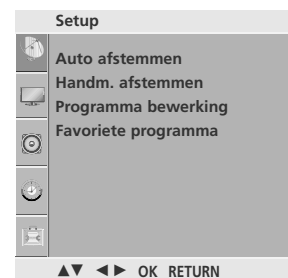

1

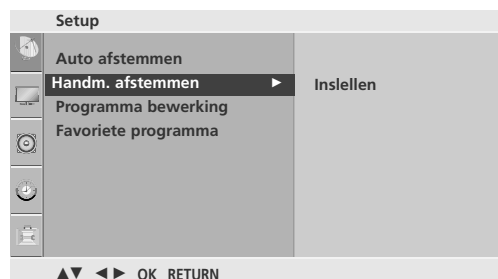

2

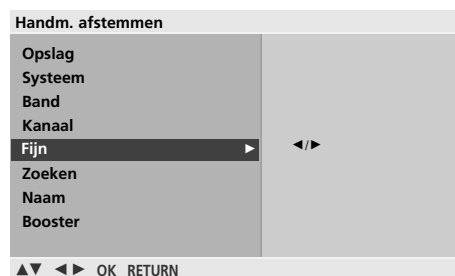

3 4 5

# BEDIENING VOOR TV KIJKEN/ PROGRAMMERING

## NAAM AAN ZENDER TOEWIJZEN

U kan ook aan elk programmanummer een zendernaam van vijf tekens toekennen.

- 1 Druk op de **MENU**-toets en vervolgens de toetsen  $\wedge / \vee$  om het **Setup** -menu te selecteren.
- 2 Druk op de  $\triangleright$  -toets en vervolgens de toetsen  $\wedge / \vee$  om **Handm. afstemmen** te selecteren.
- 3 Druk op de  $\triangleright$  -toets en vervolgens de toetsen  $\wedge / \vee$  om **Naam** te selecteren.
- 4 Druk op de  $\triangleright$  -toets. Druk op de  $\wedge / \vee$  -toets. U kan een spatie, +, -, cijfers van **0** t/m **9** en letters van **A** tot **Z** invoeren.
- 5 Druk op de knop  $\langle / \rangle$  om de positie te selecteren, kies het tweede teken, enzovoort.
- 6 Druk op de **OK**-toets om de zender op te slaan.
- 7 Druk op de **MENU**-knop om terug te gaan naar het normale tv-beeld.  
Druk op de knop **RETURN** om terug te gaan naar het vorige menuscherm.

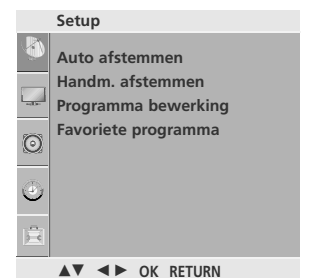

1

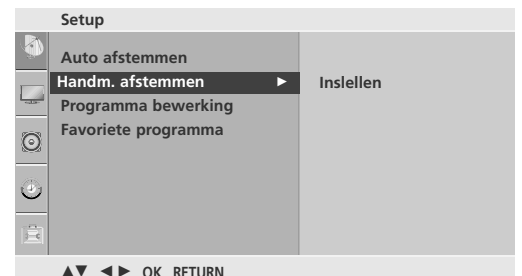

2

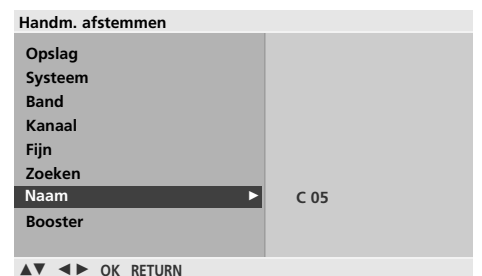

3 4 5 6

# BOOSTER

Bij sommige modellen is de Booster een Optionele functie. Indien de ontvangst van TV antenne signalen zwak is, dient de Booster functie te worden ingeschakeld.

Selecteer Booster ON(Aan) indien de ontvangst slecht is. Selecteer "Off" (uit) indien het signaal sterk is.

**1** Druk op de **MENU**-toets en vervolgens de toetsen  $\wedge / \vee$  om het **Setup** -menu te selecteren.

**2** Druk op de  $\triangleright$  -toets en vervolgens de toetsen  $\wedge / \vee$  om **Handm. afstemmen** te selecteren.

**3** Druk op de  $\triangleright$  -toets en vervolgens de toetsen  $\wedge / \vee$  om **Booster** te selecteren.

**4** Druk op de  $\triangleright$  -toets en vervolgens de toetsen  $\wedge / \vee$  om **Aan** of **Uit** te selecteren.

**5** Druk op de **MENU**-knop om terug te gaan naar het normale tv-beeld.

Druk op de knop **RETURN** om terug te gaan naar het vorige menuscherm.

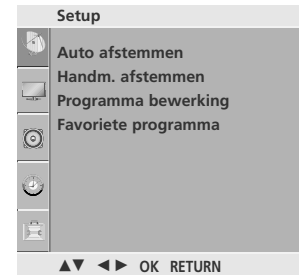

**1**

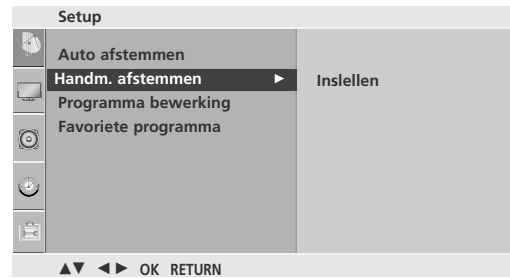

**2**

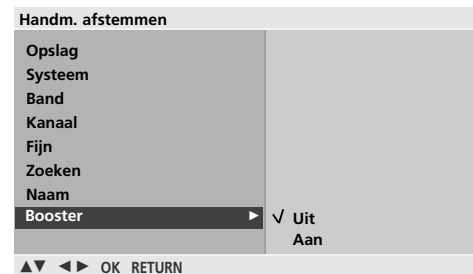

**3 4 5 6**

## PROGRAMMA BEWERKEN

Met deze functie kan u opgeslagen programma's wissen of overslaan. U kan ook zenders naar andere programmanummers verplaatsen of lege zenderinformatie invoegen op het geselecteerde programmanummer.

**1** Druk op de **MENU**-toets en vervolgens de toetsen  $\wedge / \vee$  om het **Setup** -menu te selecteren.

**2** Druk op de  $\triangleright$ -toets en vervolgens de toetsen  $\wedge / \vee$  om **Programma bewerking** te selecteren.

**3** Druk op de  $\triangleright$ -toets om het menu Programma bewerking weer te geven.

### ■ Een programma wissen

1. Selecteer het te wissen programma met de toetsen  $\wedge / \vee / \langle / \rangle$ .
2. Druk tweemaal op de **ROOD** toets.  
Het geselecteerde programma wordt gewist en alle volgende programma's schuiven één positie op naar boven.

### ■ Programma auto sorteren

1. Gebruik prioriteitinformatie ondersteund door het programma, gezocht programma automatisch organiseren.
2. U kunt programma's niet manueel sorteren na auto sorteren.

### ■ Een programma verplaatsen

1. Selecteer het te verplaatsen programma met de toetsen  $\wedge / \vee / \langle / \rangle$ .
2. Druk op de **GELE** toets.
3. Verplaats het programma naar het gewenste programmanummer met de toetsen  $\wedge / \vee / \langle / \rangle$ .
4. Druk nogmaals op de **GELE** toets om de functie te annuleren.

### ■ Een programmanummer overslaan

1. Selecteer het programma dat moet worden overgeslagen met de toetsen  $\wedge / \vee / \langle / \rangle$ .
2. Druk op de **BLAUW** toets. Het overgeslagen programma wordt blauw.
3. Druk nogmaals op de **BLAUW** toets om de functie te annuleren.

Wanneer een programmanummer wordt overgeslagen, betekent dit dat u het niet langer kan selecteren met de toetsen  $\wedge / \vee$  tijdens de normale TV-bediening. Om het overgeslagen programma te selecteren, moet u het programmanummer rechtstreeks invoeren met de **NUMMER**-toetsen of het selecteren in het menu programma's bewerken of in de programmatabel.

**4** Druk op de **MENU**-knop om terug te gaan naar het normale tv-beeld.

Druk op de knop **RETURN** om terug te gaan naar het vorige menuscherm.

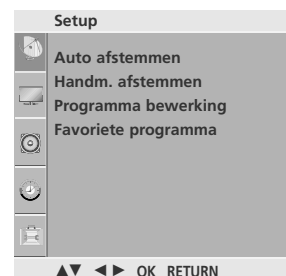

**1**

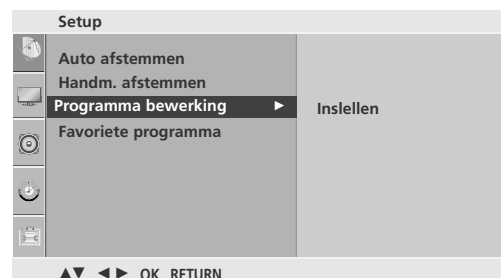

**2**

Programma bewerking			
0	C	03	5 S 69
1	BLN	03	6 S 17
2	C	12	7 S 22
3	S	66	8 C 09
4	S	67	9 C 11

● Wissen      ● Aut. sort  
● Verplaatsen      ● Overslaan

▲▼ ◀▶ OK RETURN

**3**



# FAVORIET PROGRAMMA

Met deze functie selecteert u rechtstreeks uw favoriete programma's.

Druk meerdere malen op de toets pro-FAV om de opgeslagen favoriete programma's te selecteren.

---

1 Druk op de **MENU**-toets en vervolgens de toetsen  $\wedge / \vee$  om het **Setup** -menu te selecteren.

---

2 Druk op de  $\triangleright$  -toets en vervolgens de toetsen  $\wedge / \vee$  om **Favoriete programma** te selecteren.

---

3 Druk op de knop  $\triangleright$  .

---

4 Druk op de toetsen  $\wedge / \vee$  om - - - - - te selecteren.

---

5 Selecteer de gewenste zender met de knop  $\triangleleft / \triangleright$  of met de cijfertoetsen. Elk nummer onder de 10 wordt voorafgegaan door een 0 (nul), bijvoorbeeld '05' voor 5.

---

6 Om een ander programma op te slaan, herhaalt u stappen 4 tot 5.  
U kunt maximaal 8 programma's opslaan.

---

7 Druk op de **MENU**-knop om terug te gaan naar het normale tv-beeld.  
Druk op de knop **RETURN** om terug te gaan naar het vorige menuscherm.

---

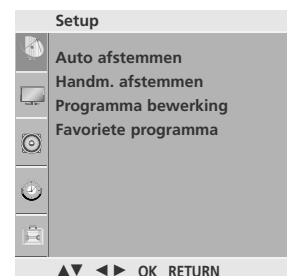

2 3 4 5

## PROGRAMMALIJST OPVRAGEN

U kan controleren welke programma's in het geheugen zijn opgeslagen door de programmatabel weer te geven.

### ■ De programmatabel weergeven

Druk op de **LIST**-toets om het menu Programmatabel weer te geven. De programmatabel verschijnt op het scherm. Eë programmatabel bevat tien programma's, zoals u hieronder kan zien.

#### ! OPMERKING

- Mogelijk staan sommige programma's in het blauw. Dit zijn programma's die zijn ingesteld om te worden overgeslagen door de functie automatische programmering of in de programmabewerkingsfunctie.
- Sommige programma's worden in de tabel weergegeven met hun kanaalnummer. Dit zijn programma's waaraan geen zender-naam is toegekend.

### ■ Een programma selecteren in de programmatabel

Selecteer een programma met de toetsen  $\wedge / \vee / \langle / \rangle$ . Druk daarna op de **OK**-toets. Het toestel stemt af op het gekozen programmanummer.

### ■ Bladeren door de programmatabel

Er zijn 10 pagina's met programmatabellen die in totaal 100 programma's bevatten. Druk herhaaldelijk op de toetsen  $\wedge / \vee / \langle / \rangle$  om de pagina's om te slaan.

Druk op de **LIST**-toets om terug te keren naar het normale TV-beeld.

0	C	03	5	S	69
1	BLN	03	6	S	17
2	C	12	7	S	22
3	S	66	8	C	09
4	S	67	9	C	11

◀ ▶ ▲ ▼ OK



Werkt alleen bij het apparaat met logo SIMPLINK. Controleer het logo SIMPLINK.

Het is mogelijk dat de tv niet normaal werkt als de HDMI-CEC functie in combinatie met een apparaat van een ander merk wordt gebruikt.

Hiermee kunt u overige av-apparaten op de tv aansluiten en bedienen via een HDMI-kabel. Verdere kabelaansluitingen en instellingen zijn niet nodig.

Selecteer Uit in het menu als u SIMPLINK niet wilt gebruiken.

---

**1** Druk op de **MENU**-toets en vervolgens de toetsen  $\wedge / \vee$  om het **Optie** -menu te selecteren.

---

**2** Druk op de  $\triangleright$  -toets en vervolgens de toetsen  $\wedge / \vee$  om **SIMPLINK** te selecteren.

---

**3** Druk op de  $\triangleright$  -toets en vervolgens de toetsen  $\wedge / \vee$  om **Aan** of **Uit** te selecteren.

---

**4** Druk op de **MENU**-knop om terug te gaan naar het normale tv-beeld.  
Druk op de knop **RETURN** om terug te gaan naar het vorige menuscherm.

---

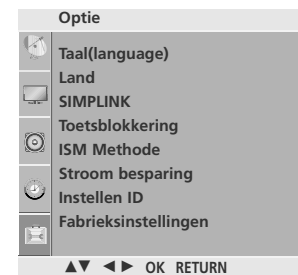

**1**



**2 3**

# BEDIENING VOOR TV KIJKEN/ PROGRAMMERING

## SIMPLINK -functies

### Afspelen

Bedien de aangesloten av-apparatuur met behulp van de knoppen  $\wedge / \vee / < / >$ , OK en de knoppen voor afspelen, stoppen, pauzeren, snel achteruit zoeken, snel vooruit zoeken en hoofdstuk overslaan.

(De knop ● kan in dit verband niet worden gebruikt)

### Direct afspelen

Nadat u de av-apparatuur op het toestel hebt aangesloten, kunt u de apparatuur direct bedienen en media afspelen zonder dat u nog iets hoeft in te stellen.

### Av-apparatuur selecteren

U kunt een av-apparaat selecteren waarmee u wilt afspelen.

### Alle apparatuur uitschakelen

Alle aangesloten apparaten worden uitgeschakeld wanneer u de tv uitschakelt.

### Audio-out omschakelen

U kunt de audio-out eenvoudig omschakelen.

Sync Power ingeschakeld : Het tv-toestel schakelt zichzelf automatisch in wanneer de speler met de Simplink-functie via een HDMI-verbinding wordt gestart.

**\* Deze functie is niet beschikbaar voor apparaten die met een HDMI-kabel op de tv zijn aangesloten maar geen ondersteuning bieden voor Simplink.**

## SIMPLINK-menu

Druk op de knop  $\wedge / \vee / < / >$  en vervolgens op de knop OK om de gewenste SIMPLINK-bron te selecteren.

- 1 **Tv kijken** : Naar het vorige tv-kanaal ongeacht de huidige modus.
- 2 **DISC afspelen** : Aangesloten schijven selecteren en weergeven.  
Wanneer er meerdere schijven zijn aangesloten, verschijnen de titels van alle schijven onder in het scherm.
- 3 **VCR afspelen** : De aangesloten videorecorder bedienen.
- 4 **HDD-opnames afspelen** : Opnames van de vaste schijf afspelen en bedienen.
- 5 **Audio-out naar thuisbioscoop/Audio-out naar tv** : Selecteer Home theatre (thuisbioscoop) of TV speaker (tv-luidspreker) voor Audio-out.

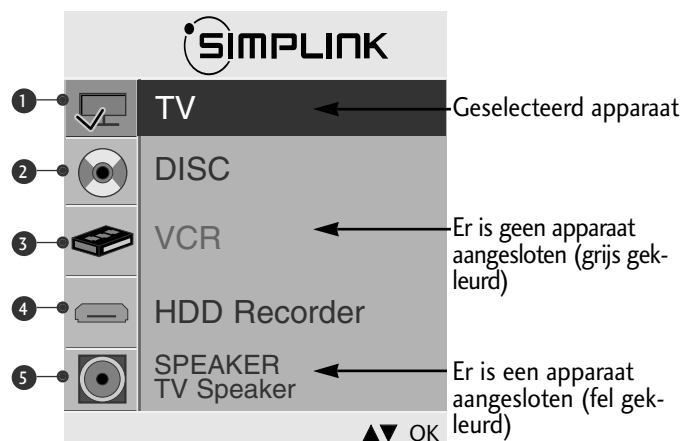

## ! OPMERKING

- ▶ Sluit de HDMI kabel van HDMI/DVI IN of de terminal (HDMI uitvoer) aan op de achterkant van het apparaat SIMPLINK van de terminal HDMI IN.
- ▶ Voor het thuis theater met de functie SIMPLINK, na aansluiting van de terminal HDMI via bovenstaande methode, sluit de kabel VARIABELE AUDIO UIT aan op de terminal VARIABELE AUDIO UIT aan de achterkant van de TV en de terminal VARIABELE AUDIO IN aan de achterkant van het apparaat SIMPLINK.
- ▶ Bij gebruik van extern apparaat met de SIMPLINK, druk op de TV knop van de MODUS knop op de afstandsbediening en bedien het.
- ▶ Indien de invoerbron is verbonden met de andere via de INPUT knop van de afstandsbediening of anders, stopt het apparaat dat functioneert met de SIMPLINK.
- ▶ Na selecteren of gebruiken van de media van het apparaat met de functie Thuis theater, wordt de luidspreker automatisch geschakeld naar de HT Luidspreker (luisteren naar het thuis theater).

## SLEUTEL VERGENDEL

Het TV-toestel kan zo worden ingesteld dat men het enkel met de afstandsbediening kan bedienen.

Met deze functie kan u verhinderen dat zonder toestemming TV wordt gekeken.

Dit toestel onthoudt de laatst gebruikte optie, zelfs wanneer het wordt uitgeschakeld.

**1** Druk op de **MENU**-toets en vervolgens de toetsen  $\wedge / \vee$  om het **Optie** -menu te selecteren.

**2** Druk op de  $\triangleright$  -toets en vervolgens de toetsen  $\wedge / \vee$  om **Toetsblokkering** te selecteren.

**3** Druk op de  $\triangleright$  -toets en vervolgens de toetsen  $\wedge / \vee$  om **Aan** of **Uit** te selecteren.

**4** Druk op de **MENU**-knop om terug te gaan naar het normale tv-beeld.  
Druk op de knop **RETURN** om terug te gaan naar het vorige menuscherm.

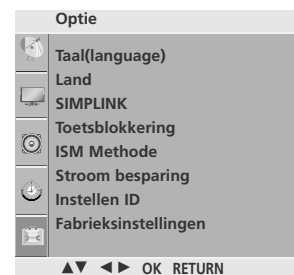

**1**



**2 3**

### ! OPMERKING

- ▶ Als **Sleutel Vergendel 'Aan'** op het toestel is ingesteld op **Aan**, kunt u het toestel uitschakelen met de knop  $\odot / I$ , **INPUT**, **P**  $\blacktriangle / \blacktriangledown$  (of **PR**  $\blacktriangle / \blacktriangledown$ ) op de tv of met **POWER**, **INPUT**, **P**  $\wedge / \vee$  (of **P +/-** of **PR +/-**) of de cijfertoetsen op de afstandsbediening.
- ▶ Als het **Sleutel Vergendel 'Aan'** is ingeschakeld, verschijnt **Sleutel Vergendel Aan** op het scherm als er tijdens het tv-kijken op een willekeurige knop op het voorpaneel wordt gedrukt.

# BEDIENING VOOR TV KIJKEN/ PROGRAMMERING

## AV MODE (AUDIO-VIDEOMODUS)

Wanneer u audio-video-apparaten op een externe ingang aansluit kunt u de optimale beeld- en geluidswaergave selecteren.

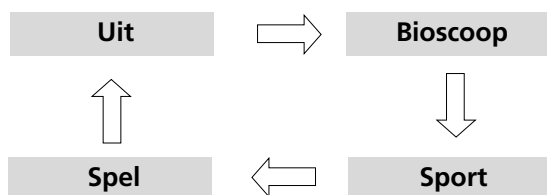

---

**1** Druk herhaaldelijk op de **AV MODE** (AV Modus) toets om de gewenste bron te selecteren.

---

- Als u in de audio-videomodus de optie Cinema Mode kiest, wordt Cinema Mode zowel in het menu Beeld als Audio voor de beeld- en geluidsinstellingen geselecteerd.
  - Als u in de audio-videomodus "Off" (Uit) selecteert, worden de oorspronkelijke instellingen voor beeld en geluid geselecteerd.
- 

**2** Druk op de **RETURN**-knop om terug te gaan naar het normale tv-beeld.

---

# BEELDINSTELLING

## BEELDFORMAAT INSTELLEN

U kan TV kijken in verschillende beeldformaten; **16:9**, **Origineel**, **4:3**, **14:9**, **Zoomen1/2** en **Scannen**.

Scannen werkt in de volgende modus:

Component (720p/1080i/1080p), HDMI (720p/1080i/1080p)

Als een stilstaand beeld lang op het scherm wordt weergegeven, kan dit beeld ingebrand worden op het scherm.

U kunt de vergrotingsfactor aanpassen met de knop  $\wedge / \vee$ .

Deze functie werkt bij het volgende signaal.

**1** U kunt de beeldverhouding ook aanpassen met **BEELDVERHOUDING** in het menu **Beeld**.

### • 16:9

Na selectie wordt het beeld horizontaal in een lineaire verhouding aangepast zodat het volledige scherm wordt gevuld (handig bij het bekijken van dvd's in de indeling 4:3).



### • Origineel

Als uw tv het breedbeeldsignaal ontvangt, wordt dit automatisch omgezet in het beeldformaat dat moet worden uitgezonden.

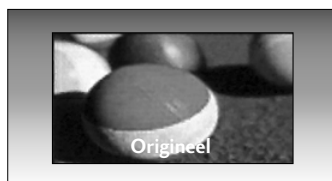

### • 4:3

Na selectie wordt een beeld weergegeven met een oorspronkelijke beeldverhouding 4:3, waarbij aan de rechter- en aan de linkerzijde een grijze balk wordt weergegeven.

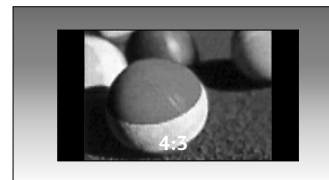

### • 14:9

U kan films (het beeldformaat 14:9) of gewone TV-programma's bekijken via de modus 14:9. Het 14:9- scherm ziet eruit als een 4:3-beeld dat is vergroot naar boven/onder links/rechts.

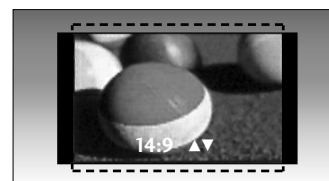

# BEELDINSTELLING

## • Zoomen1

Na selectie wordt het beeld zonder wijziging weergegeven, terwijl het volledige scherm wordt gevuld. Het bovenste en onderste gedeelte van het beeld worden echter afgesneden.

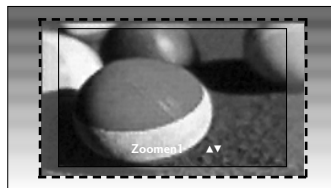

## • Zoomen2

Kies **Zoomen2** wanneer u het beeld wilt wijzigen, zowel horizontaal uitgerekt en verticaal afgesneden. Het resultaat is een compromis tussen beeldaanpassing en schermdekking.

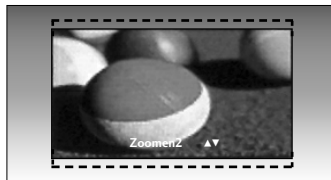

## • Scannen

De volgende keuze heeft tot gevolg dat u het beeld in de beste kwaliteit ziet zonder dat het originele beeld in hoge resolutie vermindert.

### ! OPMERKING

- ▶ U kunt alleen 4:3 en 16:9 (Breed) selecteren in Component-, RGB(PC)- en HDMI-modus.
- ▶ Scannen is beschikbaar in HDMI/Component (over 720p) modus.



# STANDAARDBEELDINSTELLINGEN

## Beeldmodus: fabrieksinstelling

Met **Beeldmodus** stelt u de tv in op de best mogelijke beeldkwaliteit. Selecteer de fabrieksinstelling in het menu **Beeldmodus** op basis van de programmacategorie.

Levendig, Standaard, Bioscoop, Sport en Spel worden in de fabriek geprogrammeerd voor een optimale beeldweergave en kunnen niet worden gewijzigd.

**1** Druk op de **MENU**-toets en vervolgens de toetsen  $\wedge / \vee$  om het **Beeld** -menu te selecteren.

**2** Druk op de  $\triangleright$  -toets en vervolgens de toetsen  $\wedge / \vee$  om **Beeldmodus** te selecteren.

**3** Druk op de knop  $\triangleright$  en vervolgens op de knop  $\wedge / \vee$  om **Levendig, Standaard, Bioscoop, Sport, Spel, Gebruiker1** of **Gebruiker2** te selecteren.

**4** Druk op de **MENU**-knop om terug te gaan naar het normale tv-beeld.

Druk op de knop **RETURN** om terug te gaan naar het vorige menuscherm.



**1**

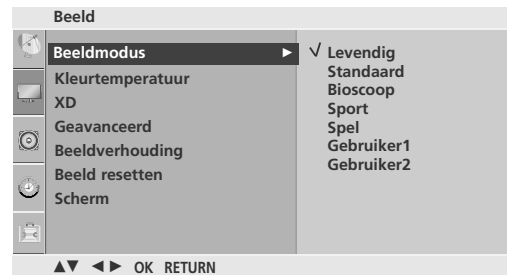

**2 3**

## Automatische kleurtoon instellen (Koel/Medium/Warm)

U kunt waarden initialiseren (de fabrieksinstellingen herstellen) door de optie **Koel** te selecteren.

Kies een van drie automatische kleuraanpassingen. Selecteer Warm om warmere kleuren zoals rood te versterken. Selecteer Koel om minder intense kleuren met meer blauw weer te geven.

Deze functie is alleen beschikbaar in **Gebruiker1/2** van Afbeeldingsmodus.

**1** Druk op de **MENU**-toets en vervolgens de toetsen  $\wedge / \vee$  om het **Beeld** -menu te selecteren.

**2** Druk op de  $\triangleright$  -toets en vervolgens de toetsen  $\wedge / \vee$  om **Kleurtemperatuur** te selecteren.

**3** Druk op de knop  $\triangleright$  en vervolgens op de knop  $\wedge / \vee$  om **Koel**, **Medium**, **Warm** of **Gebruiker** te selecteren.

**4** Druk op de **MENU**-knop om terug te gaan naar het normale tv-beeld.  
Druk op de knop **RETURN** om terug te gaan naar het vorige menuscherm.



**1**

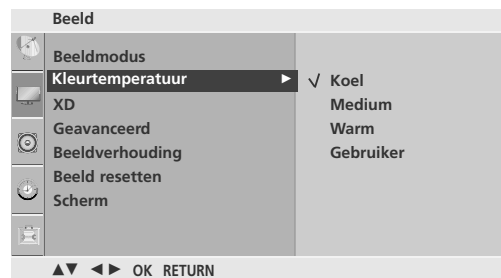

**2 3**

# BEELD HANDMATIG INSTELLEN

## Beeldmodus: de optie gebruiker

- Contrast**      Hiermee stelt u het verschil in tussen de lichte en donkere niveaus in het beeld.
- Helderheid**   Hiermee verhoogt of verlaagt u de hoeveelheid wit in uw beeld.
- Kleur**           Hiermee regelt u de intensiteit van alle kleuren.
- Scherpte**       Hiermee regelt u het niveau van helderheid in de randen tussen de lichte en donkere gebieden van het beeld. Hoe lager het niveau, hoe zachter het beeld.
- Tint**              Hiermee regelt u de balans tussen rood- en groenniveaus.

**1** Druk op de **MENU**-toets en vervolgens de toetsen  $\wedge / \vee$  om het **Beeld** -menu te selecteren.

**2** Druk op de  $\gt$  -toets en vervolgens de toetsen  $\wedge / \vee$  om **Beeldmodus** te selecteren.

**3** Druk op de knop  $\gt$  en vervolgens op de knop  $\wedge / \vee$  om **Gebruiker1** of **Gebruiker2** te selecteren.

**4** Druk op de knop  $\gt$  en vervolgens op de knop  $\wedge / \vee$  om de gewenste beeldoptie (**Contrast**, **Helderheid**, **Kleur**, **Scherpte** en **Tint**) te selecteren.

**5** Druk op de knop  $\lt / \gt$  om de benodigde wijzigingen aan te brengen.

**6** Druk op de **MENU**-knop om terug te gaan naar het normale tv-beeld.  
Druk op de knop **RETURN** om terug te gaan naar het vorige menuscherm.



**1**

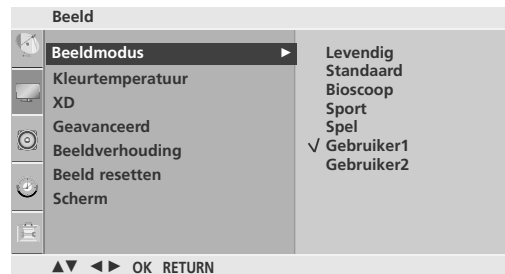

**2 3**

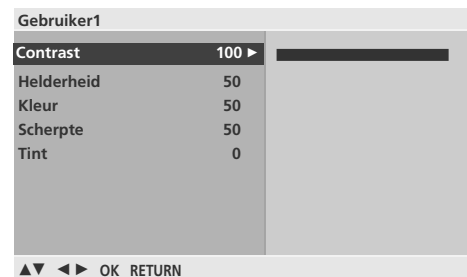

**4 5**



### **!** OPMERKING

- ▶ U kunt kleur, scherpte en tint in de modus RGB-PC niet aanpassen aan de niveaus van uw voorkeur.

# BEELDINSTELLING

## Kleurtoon: de optie gebruiker

Voor het wijzigen van de kleuren rood, groen en blauw in de kleurtemperatuur van uw voorkeur.

Deze functie is alleen beschikbaar in **Gebruiker1/2** van Afbeeldingsmodus.

- 1 Druk op de **MENU**-toets en vervolgens de toetsen  $\wedge / \vee$  om het **Beeld** -menu te selecteren.
- 2 Druk op de  $\gt$  -toets en vervolgens de toetsen  $\wedge / \vee$  om **Kleurtemperatuur** te selecteren.
- 3 Druk op de  $\gt$  -toets en vervolgens de toetsen  $\wedge / \vee$  om **Gebruiker** te selecteren.
- 4 Druk op de knop  $\gt$  en vervolgens op de knop  $\wedge / \vee$  om **Rood, Groen of Blauw** te selecteren.
- 5 Druk op de knop  $\lt / \gt$  om de benodigde wijzigingen aan te brengen.
- 6 Druk op de **MENU**-knop om terug te gaan naar het normale tv-beeld.  
Druk op de knop **RETURN** om terug te gaan naar het vorige menuscherm.



1



2 3

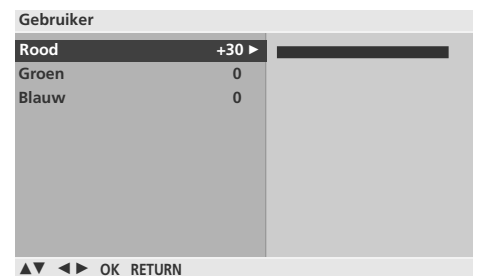

4 5



# XD - BEELDVERBETERINGSTECHNOLOGIE

XD is de unieke beeldverbeteringstechnologie van LG Electronic waarmee een echte HD-bron via een geavanceerd digitaal signaalverwerkingsalgoritme kan worden weergegeven.

Deze functie is niet beschikbaar in de modus RGB-PC.

- 1 Druk op de **MENU**-toets en vervolgens de toetsen  $\wedge / \vee$  om het **Beeld**-menu te selecteren.
- 2 Druk op de  $\triangleright$ -toets en vervolgens de toetsen  $\wedge / \vee$  om **XD** te selecteren.
- 3 Druk op de knop  $\triangleright$  en vervolgens op de knop  $\wedge / \vee$  om **Automatisch** of **Handmatig** te selecteren.
- 4 Druk op de **MENU**-knop om terug te gaan naar het normale tv-beeld.  
Druk op de knop **RETURN** om terug te gaan naar het vorige menuscherm.

## \* Handmatig selecteren

Dit menu wordt geactiveerd nadat u **Gebruiker1** of **User2** van **Beeldmodus** hebt geselecteerd.

- 1 Druk op de knop  $\triangleright$  en vervolgens op de knop  $\wedge / \vee$  om **XD Contrast**, **XD Kleur** of **XD NR** te selecteren.
- 2 Druk op de knop  $\triangleright$  en vervolgens op de knop  $\wedge / \vee$  om **Uit**, **Laag** of **Hoog** te selecteren.  
**Uit**, **Laag**, **Hoog** of **Adaptief** (Alleen **XD NR**) selecteren.
- 3 Druk op de **MENU**-knop om terug te gaan naar het normale tv-beeld.  
Druk op de knop **RETURN** om terug te gaan naar het vorige menuscherm.

- **XD Contrast** : het contrast automatisch optimaliseren afhankelijk van de helderheid van de reflectie.
- **XD Kleur** : de kleuren van de reflectie automatisch aanpassen om de kleuren zo natuurgetrouw mogelijk te reproduceren.
- **XD NR** : de ruis in zoverre verwijderen dat het oorspronkelijke beeld niet wordt aangetast.



1

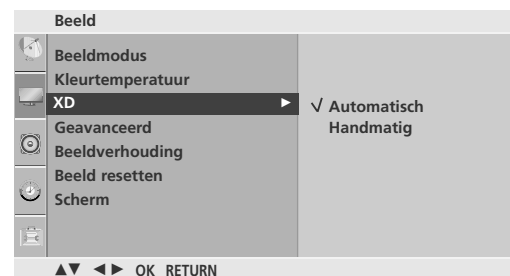

2 3



1 2

# BEELDINSTELLING

## GEAVANCEERD - GAMMA

Hoge gamma waardes tonen witachtig beeld en lage gamma waardes tonen beelden met hoog contrast.

Deze functie kan niet gebruikt worden in de RGB-PC Modus.

1 Druk op de **MENU**-toets en vervolgens de toetsen  $\wedge / \vee$  om het **Beeld** -menu te selecteren.

2 Druk op de  $\>$  -toets en vervolgens de toetsen  $\wedge / \vee$  om **Geavanceerd** te selecteren.

3 Druk op de  $\>$  -toets en vervolgens de toetsen  $\wedge / \vee$  om **Gamma** te selecteren.

4 Druk op de knop  $\>$  en vervolgens op de knop  $\wedge / \vee$  om **Laag, Medium** of **Hoog** te selecteren.

5 Druk op de **MENU**-knop om terug te gaan naar het normale tv-beeld.  
Druk op de knop **RETURN** om terug te gaan naar het vorige menuscherm.



1

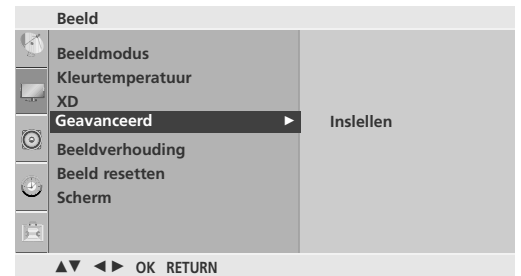

2 3



4

## GEAVANCEERD - FILM MODE

Stel de tv in op de best mogelijke beeldkwaliteit voor het weergeven van films.

Deze functie werkt alleen in de modus Analog TV (Analoge tv), AV, S-Video en Component 480i/576i.

**1** Druk op de **MENU**-toets en vervolgens de toetsen  $\wedge / \vee$  om het **Beeld** -menu te selecteren.

**2** Druk op de  $\triangleright$  -toets en vervolgens de toetsen  $\wedge / \vee$  om **Geavanceerd** te selecteren.

**3** Druk op de  $\triangleright$  -toets en vervolgens de toetsen  $\wedge / \vee$  om **Film Mode** te selecteren.

**4** Druk op de  $\triangleright$  -toets en vervolgens de toetsen  $\wedge / \vee$  om **Aan** of **Uit** te selecteren.

**5** Druk op de **MENU**-knop om terug te gaan naar het normale tv-beeld.

Druk op de knop **RETURN** om terug te gaan naar het vorige menuscherm.



1

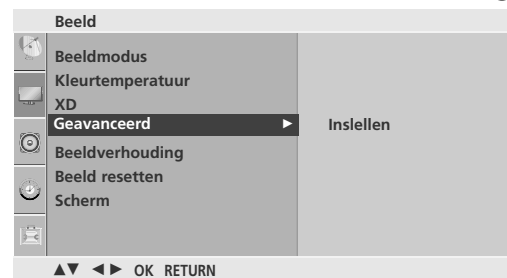

2 3

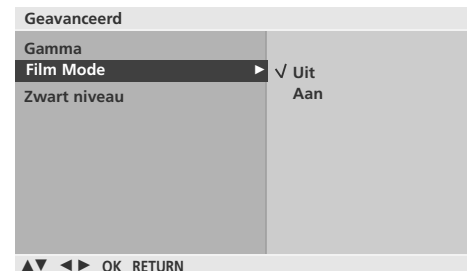

4

# BEELDINSTELLING

## GEAVANCEERD: ZWART NIVEAU

Wanneer u een film bekijkt, kunt u met deze functie het optimale beeld voor de tv instellen. Het contrast en de helderheid van het scherm aanpassen met het zwart niveau van het scherm.

Deze functie werkt in de volgende modus: COMPONENT of HDMI.

1 Druk op de **MENU**-toets en vervolgens de toetsen  $\wedge / \vee$  om het **Beeld** -menu te selecteren.

2 Druk op de  $\triangleright$  -toets en vervolgens de toetsen  $\wedge / \vee$  om **Geavanceerd** te selecteren.

3 Druk op de  $\triangleright$  -toets en vervolgens de toetsen  $\wedge / \vee$  om **Zwart niveau** te selecteren.

4 Druk op de  $\triangleright$  -toets en vervolgens de toetsen  $\wedge / \vee$  om **Laag** of **Hoog** te selecteren.

- **Laag** : de reflectie van het scherm wordt donkerder.
- **Hoog** : de reflectie van het scherm wordt helderder.

5 Druk op de **MENU**-knop om terug te gaan naar het normale tv-beeld.  
Druk op de knop **RETURN** om terug te gaan naar het vorige menuscherm.



1

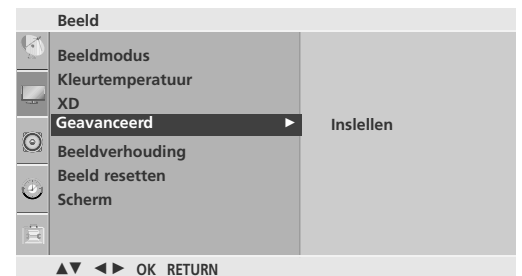

2 3

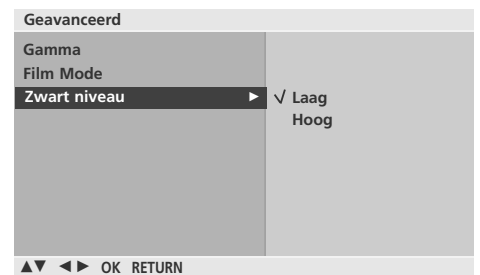

4



## BEELD RESETTEN

De fabrieksinstellingen voor Beeldmodus, Kleurtemperatuur, XD, Geavanceerd en Beeldverhouding worden hersteld.

- 1 Druk op de **MENU**-toets en vervolgens de toetsen  $\wedge / \vee$  om het **Beeld** -menu te selecteren.
- 2 Druk op de  $\triangleright$  -toets en vervolgens de toetsen  $\wedge / \vee$  om **Beeld resetten** te selecteren.
- 3 Druk op de knop  $\triangleright$  om de ingestelde waarde te activeren.
- 4 Druk op de **MENU**-knop om terug te gaan naar het normale tv-beeld.  
Druk op de knop **RETURN** om terug te gaan naar het vorige menuscherm.



1

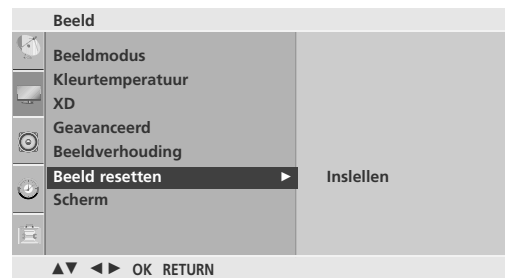

2 3

## ISM METHODE (IMAGE STICKING MINIMIZATION)

Een gepauzeerd beeld van een pc/videogame dat gedurende langere perioden op het scherm wordt weergegeven, resulteert in een echobeeld dat ook nog te zien is nadat het beeld is verdwenen. Voorkom dat een stilstaand beeld lang op het scherm van het toestel wordt weergegeven.

### White Wash

White wash verwijdert ingebrande beelden van het scherm.

Opmerking: Een ingebrand beeld dat te lang op het scherm is weergegeven, kan soms niet volledig worden verwijderd met White wash.

### Orbiter

Orbiter kan helpen om echobeelden te voorkomen. Het is echter het beste om geen vaste beelden op het scherm te laten staan.

Om een ingebrand beeld op het scherm te voorkomen, wordt het beeld elke 2 minuten verplaatst.

### Inversie

Dit is de functie waarmee de schermkleur wordt geïnverteerd.

De schermkleur wordt automatisch elke 30 minuten geïnverteerd.

1 Druk op de **MENU**-toets en vervolgens de toetsen  $\wedge / \vee$  om het **Optie**-menu te selecteren.

2 Druk op de  $\gt$ -toets en vervolgens de toetsen  $\wedge / \vee$  om **ISM Methode** te selecteren.

3 Druk op de  $\gt$ -toets en vervolgens de toetsen  $\wedge / \vee$  om **Normaal, White Wash, Orbiter** of **Inversie** te selecteren. Stel deze functie in op Normaal als u deze functie niet wilt gebruiken.

4 Druk op de **MENU**-knop om terug te gaan naar het normale tv-beeld.

Druk op de knop **RETURN** om terug te gaan naar het vorige menuscherm.

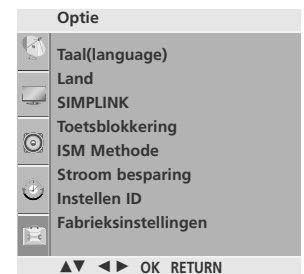

# ENERGIEZUINIGE BEELDMODUS

Dit is de functie waarmee het energieverbruik van het toestel wordt verminderd.

- 1 Druk op de **MENU**-toets en vervolgens de toetsen  $\wedge / \vee$  om het **Optie** -menu te selecteren.
- 2 Druk op de  $\triangleright$  -toets en vervolgens de toetsen  $\wedge / \vee$  om **Stroom besparing** te selecteren.
- 3 Druk op de  $\triangleright$  -toets en vervolgens de toetsen  $\wedge / \vee$  om **Level 0, Level 1, Level 2, Level 3** of **Level 4** te selecteren.
- 4 Druk op de **MENU**-knop om terug te gaan naar het normale tv-beeld.  
Druk op de knop **RETURN** om terug te gaan naar het vorige menuscherm.

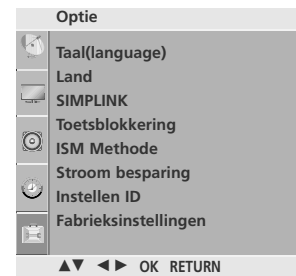

1



2 3

Alleen 32PC5\*\*\*



2 3

# BEELDINSTELLING

## FABRIEK RESET

Gebruik om alle menu opties snel terug te zetten naar de oorspronkelijke door de fabriek ingestelde waardes.

Deze functie verwijdert alle Tv-programma's.

1 Druk op de **MENU**-toets en vervolgens de toetsen  $\wedge / \vee$  om het **Optie** -menu te selecteren.

2 Druk op de  $\triangleright$  -toets en vervolgens de toetsen  $\wedge / \vee$  om **Fabrieksinstellingen** te selecteren.

3 Druk op de  $\triangleright$  -toets en vervolgens de toetsen  $\wedge / \vee$  om **Yes** of **No** te selecteren.

4 Druk op de **MENU**-knop om terug te gaan naar het normale tv-beeld.  
Druk op de knop **RETURN** om terug te gaan naar het vorige menuscherm.

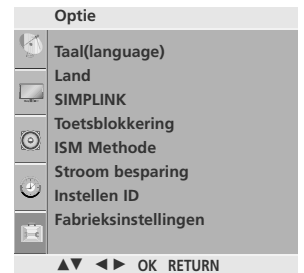

1



2 3

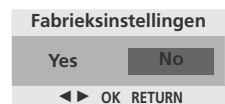

# GELUID- EN TAALINSTELLING

## AUTOMATISCHE VOLUMEREGELING

Met de optie Auto Volume (automatisch volume) houdt u een constant volume, zelfs als u een andere zender kiest.

- 1 Druk op de **MENU**-toets en vervolgens de toetsen  $\wedge / \vee$  om het **Audio** -menu te selecteren.
- 2 Druk op de  $\triangleright$  -toets en vervolgens de toetsen  $\wedge / \vee$  om **Auto volume** te selecteren.
- 3 Druk op de  $\triangleright$  -toets en vervolgens de toetsen  $\wedge / \vee$  om **Aan** of **Uit** te selecteren.
- 4 Druk op de **MENU**-knop om terug te gaan naar het normale tv-beeld.  
Druk op de knop **RETURN** om terug te gaan naar het vorige menuscherm.

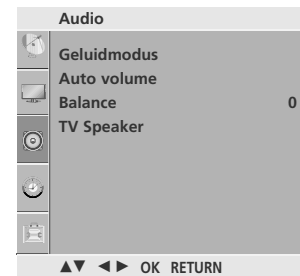

1

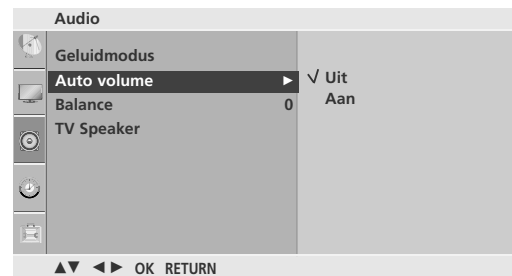

2 3

# GELUID- EN TAALINSTELLING

## STANDAARDGELUIDSINSTELLING: GELUIDSMODUS

U kunt uw favoriete audio-instelling selecteren; SRS TSXT, Heldere stem, Standaard, Muziek, Bioscoop, Sport of Spel. U kunt ook de geluidsfrequentie van de equalizer aanpassen.

Met **Geluidmodus** kunt u zonder speciale aanpassingen genieten van prachtig geluid omdat op de tv de juiste geluidsopties worden ingesteld op basis van de programma-inhoud.

**SRS TSXT, Heldere stem, Standaard, Muziek, Bioscoop, Sport** en **Spel** worden voor een goede geluidskwaliteit vooraf in de fabriek ingesteld en kunnen niet worden gewijzigd.

---

1 Druk op de **MENU**-toets en vervolgens de toetsen  $\wedge / \vee$  om het **Audio** -menu te selecteren.

---

2 Druk op de  $\rightarrow$  -toets en vervolgens de toetsen  $\wedge / \vee$  om **Geluidmodus** te selecteren.

---

3 Druk op de knop  $\rightarrow$  en vervolgens op de knop  $\wedge / \vee$  om **SRS TSXT, Heldere stem, Standaard, Muziek, Bioscoop, Sport, Spel** of **Gebruiker** te selecteren.

---

4 Druk op de **MENU**-knop om terug te gaan naar het normale tv-beeld.  
Druk op de knop **RETURN** om terug te gaan naar het vorige menuscherm.

---



1

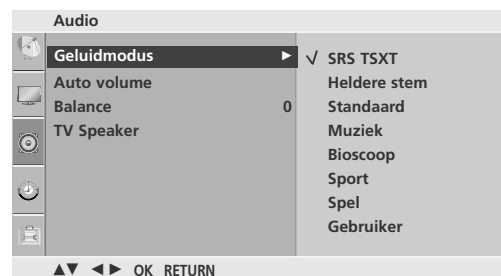

2 3

# GELUIDSINSTELLING AANPASSEN: GEBRUIKERSMODUS

Pas de equalizer aan.

- 1 Druk op de **MENU**-toets en vervolgens de toetsen  $\wedge / \vee$  om het **Audio**-menu te selecteren.
- 2 Druk op de  $\rightarrow$ -toets en vervolgens de toetsen  $\wedge / \vee$  om **Geluidmodus** te selecteren.
- 3 Druk op de  $\rightarrow$ -toets en vervolgens de toetsen  $\wedge / \vee$  om **Gebruiker** te selecteren.
- 4 Druk op de knop  $\rightarrow$ .
- 5 Selecteer een band door op de knop  $\leftarrow / \rightarrow$  te drukken. Stel het gewenste geluidsniveau in met de knop  $\wedge / \vee$ .
- 6 Druk op de **MENU**-knop om terug te gaan naar het normale tv-beeld. Druk op de knop **RETURN** om terug te gaan naar het vorige menuscherm.



1

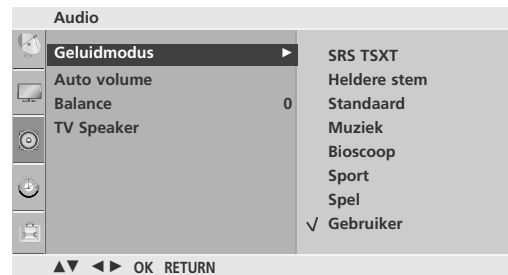

2 3 4

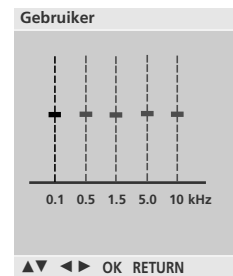

5

# GELUID- EN TAALINSTELLING

## BALANS

U kunt de balans van de luidsprekers aanpassen aan uw wensen.

- 1 Druk op de **MENU**-toets en vervolgens de toetsen  $\wedge / \vee$  om het **Audio** -menu te selecteren.
- 2 Druk op de  $\triangleright$  -toets en vervolgens de toetsen  $\wedge / \vee$  om **Balance** te selecteren.
- 3 Druk op de knop  $\triangleright$  en vervolgens op de knop  $\triangleleft / \triangleright$  om de gewenste wijziging aan te brengen.
- 4 Druk op de **MENU**-knop om terug te gaan naar het normale tv-beeld.  
Druk op de knop **RETURN** om terug te gaan naar het vorige menuscherm.



1

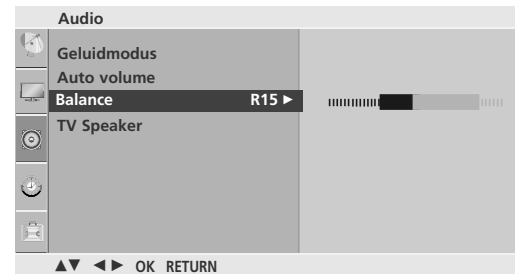

2 3



## TV-SPEAKERS AAN/UIT

U kunt de status van de interne luidsprekers aanpassen.

In de modus TV, AV, COMPONENT, RGB[PC] en HDMI kan geluid via de interne luidsprekers worden weergegeven ook al is er geen videosignaal.

Als u uw externe hifi-stereosysteem wilt gebruiken, schakelt u de interne luidsprekers van de tv uit.

---

**1** Druk op de **MENU**-toets en vervolgens de toetsen  $\wedge / \vee$  om het **Audio** -menu te selecteren.

---

**2** Druk op de  $\rightarrow$  -toets en vervolgens de toetsen  $\wedge / \vee$  om **TV Speaker** te selecteren.

---

**3** Druk op de  $\rightarrow$  -toets en vervolgens de toetsen  $\wedge / \vee$  om **Aan** of **Uit** te selecteren.

---

**4** Druk op de **MENU**-knop om terug te gaan naar het normale tv-beeld.  
Druk op de knop **RETURN** om terug te gaan naar het vorige menuscherm.

---



**1**

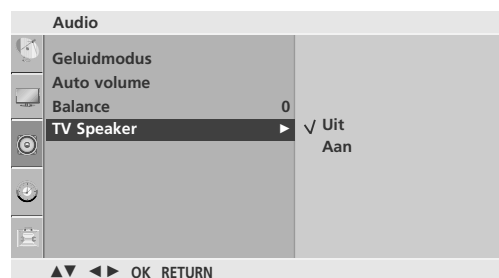

**2 3**

I/II

## Stereo/Dual-ontvangst

Wanneer een programma wordt geselecteerd, verschijnt de geluids-informatie voor de zender nadat het programmanummer en de zendernaam zijn verdwenen.

1 Druk op de Q.MENU toets en vervolgens  $\wedge / \vee$  knop om het Multi-audio menu te openen.

2 Druk op de  $< / >$  knop om de gewenste geluidsuitvoer te selecteren.

Uitzending	Weergave op het scherm
Mono	<b>MONO</b>
Stereo	<b>STEREO</b>
Dual	<b>DUAL I</b>

### ■ Monogeluid kiezen

Als het stereosignaal bij stereoweergave te zwak is, kunt u naar mono overschakelen. Bij monoweergave neemt de geluidskwaliteit toe.

### ■ Taal kiezen voor uitzending in twee talen

Als een programma in twee talen kan worden ontvangen (tweetalig programma) kunt u overschakelen naar DUAL I, DUAL II of DUAL I+II.

- DUAL I zendt de hoofduitzendtaal naar de luidsprekers.
- DUAL II zendt de secundaire uitzendtaal naar de luidsprekers.
- DUAL I+II zendt een afzonderlijke taal naar elke luidspreker.

## NICAM-ontvangst

Als uw toestel is uitgerust met een NICAM-ontvanger, kan het kwalitatief hoogstaande digitale NICAM-geluid (Near Instantaneous Companding Audio Multiplex) worden ontvangen.

U kunt het geluidsvermogen aanpassen bij de soort uitzending die u ontvangt.

- 
- 1 Bij ontvangst van **NICAM-mono** kan u **NICAM MONO** of **FM MONO** selecteren.
- 
- 2 Bij ontvangst van **NICAM-stereo** kan u **NICAM STEREO** of **FM MONO** selecteren. Schakel over op **FM-MONO** als het stereosignaal zwak is.
- 
- 3 Bij ontvangst van **NICAM** in twee talen kan u **NICAM DUAL I**, **NICAM DUAL II** of **NICAM DUAL I+II** of **FM-MONO** selecteren.
- 

## Geluidswaergaveselectie luidsprekers

In de AV, S-Video, Component, RGB of HDMI-modus kan u de geluidsuitvoer uit de linkse en de rechtse luidspreker instellen.

Hiermee stelt u het uitgangsvermogen van het geluid in.

**L+R:** Het audiosignaal van de audio-ingang L wordt naar de linkse luidspreker gezonden en het audiosignaal van de audio-ingang R wordt naar de rechtse luidspreker gezonden.

**L+L:** Het audiosignaal van de audio-ingang L wordt naar de linkse en de rechtse luidspreker gezonden.

**R+R:** Het audiosignaal van de R-audio-ingang wordt naar de linker en rechter luidsprekers gestuurd.

# GELUID- EN TAALINSTELLING

## TAAL/LAND VOOR SCHERMMENU SELECTEREN

Wanneer het toestel voor de eerste keer wordt aangezet, verschijnt het installatiemenu op het scherm.

---

1 Druk op de knop  $\wedge / \vee / < / >$  en vervolgens op de knop **OK** om de gewenste taal te selecteren.

2 Druk op de knop  $\wedge / \vee / < / >$  en vervolgens op de knop **OK** om het gewenste land te selecteren.

---

### \* Als u de instelling voor Taal/Land wilt wijzigen

---

1 Druk op de **MENU**-toets en vervolgens de toetsen  $\wedge / \vee$  om het **Optie** -menu te selecteren.

2 Druk op de  $>$ -toets en vervolgens de toetsen  $\wedge / \vee$  om **Taal(language)** te selecteren.  
Of, Druk op de  $>$ -toets en vervolgens de toetsen  $\wedge / \vee$  om **Land** te selecteren.

3 Druk op de knop  $>$  en vervolgens op de knop  $\wedge / \vee / < / >$  om de gewenste taal of het gewenste land te selecteren. De menu's kunnen in de gekozen taal op het scherm worden weergegeven.

4 Druk op de **OK**-toets.

5 Druk op de **MENU**-knop om terug te gaan naar het normale tv-beeld.  
Druk op de knop **RETURN** om terug te gaan naar het vorige menuscherm.

---

### ! OPMERKINGEN

- ▶ Als u de **Installatiegids** niet stopt door op de **RETURN** knop te drukken, of Time-out van OSD (On Screen Display) scherm, zal het herhaaldelijk worden getoond als de set wordt ingeschakeld.
- ▶ Als u het verkeerde lokale land selecteert, kan de teletekst niet correct op het scherm getoond worden en kunnen er problemen optreden tijdens teletekstgebruik.

# TIJDSINSTELLING

## KLOK INSTELLEN

U moet de tijd correct instellen alvorens de aan/uit-tijdfunctie te gebruiken.

Als de huidige instelling voor de tijd verloren gaat door een stroomstoring of omdat de stekker van de tv uit het stopcontact wordt gehaald, moet u de klok opnieuw instellen.

- 1 Druk op de **MENU**-toets en vervolgens de toetsen  $\wedge / \vee$  om het **Tijd** -menu te selecteren.
- 2 Druk op de  $\triangleright$  -toets en vervolgens de toetsen  $\wedge / \vee$  om **Klok** te selecteren.
- 3 Druk op de toets  $\triangleright$  en daarna op de toets  $\wedge / \vee$  om het uur in te stellen.
- 4 Druk op de toets  $\triangleright$  en daarna op de toets  $\wedge / \vee$  om de minuten in te stellen.
- 5 Druk op de **MENU**-knop om terug te gaan naar het normale tv-beeld.  
Druk op de knop **RETURN** om terug te gaan naar het vorige menuscherm.



1



2 3 4

# TIJDSINSTELLING

## TIMER AUTOMATISCH AAN/UIT

De uit-timer schakelt het toestel automatisch in stand-by nadat de ingestelde tijd verstreken is.

Wanneer geen enkele toets van de afstandsbediening wordt ingedrukt tijdens de twee uren die op het inschakelen volgen, wordt het toestel automatisch uitgeschakeld.

Begin- en Eind-uur worden per dag geprogrammeerd.

De uitschakelfunctie heeft voorrang op de inschakelfunctie als ze op dezelfde tijd zijn ingesteld.

Het toestel moet in de waakstand staan, anders werkt de inschakelfunctie niet.

**1** Druk op de **MENU**-toets en vervolgens de toetsen  $\wedge / \vee$  om het **Tijd** -menu te selecteren.

**2** Druk op de  $\triangleright$ -toets en vervolgens de toetsen  $\wedge / \vee$  om **Tijd aan/uit** te selecteren.

- Selecteer Off (uit) om de ON/OFF(Aan/uit) Tijdfunctie te annuleren.

**3** Druk op de toets  $\triangleright$  en daarna op de toets  $\wedge / \vee$  om het uur in te stellen.

**4** Druk op de toets  $\triangleright$  en daarna op de toets  $\wedge / \vee$  om de minuten in te stellen.

**5** Alleen bij functie **Tijd aan**

- **Programma:** druk op de knop  $\triangleright$  en vervolgens op de knop  $\wedge / \vee$  om het programma te selecteren.
- **Volume:** druk op de knop  $\triangleright$  en stel vervolgens met de knop  $\wedge / \vee$  het volumeniveau bij inschakeling in.

**6** Druk op de **MENU**-knop om terug te gaan naar het normale tv-beeld.  
Druk op de knop **RETURN** om terug te gaan naar het vorige menuscherm.

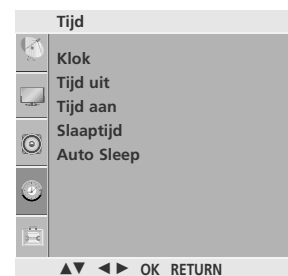

# SLAAPSTAND INSTELLEN

U hoeft er niet aan te denken om de tv uit te schakelen voordat u gaat slapen. De slaaptimer schakelt de tv automatisch naar stand-by nadat de vooraf ingestelde tijd is verstreken.

- 1 Druk op de **MENU**-toets en vervolgens de toetsen  $\wedge / \vee$  om het **Tijd**-menu te selecteren.
- 2 Druk op de  $\triangleright$ -toets en vervolgens de toetsen  $\wedge / \vee$  om **Slaaptijd** te selecteren.
- 3 Druk op de  $\triangleright$  toets en vervolgens op de  $\wedge / \vee$  knop om de minuut in te stellen.
- 4 Druk op de **MENU**-knop om terug te gaan naar het normale tv-beeld.  
Druk op de knop **RETURN** om terug te gaan naar het vorige menuscherm.



1



2 3 4

## ! OPMERKING

- ▶ Wanneer u het toestel uitschakelt, annuleert het toestel de ingestelde slumertijd.

## AUTOMATISCH UITZETTEN INSTELLEN

Als de slaapstand is ingesteld op aan en er geen ingangssignaal is, wordt de tv automatisch na 10 minuten uitgeschakeld.

1 Druk op de **MENU**-toets en vervolgens de toetsen  $\wedge / \vee$  om het **Tijd** -menu te selecteren.

2 Druk op de  $\triangleright$  -toets en vervolgens de toetsen  $\wedge / \vee$  om **Auto Sleep** te selecteren.

3 Druk op de  $\triangleright$  -toets en vervolgens de toetsen  $\wedge / \vee$  om **Aan** of **Uit** te selecteren.

4 Druk op de **MENU**-knop om terug te gaan naar het normale tv-beeld.  
Druk op de knop **RETURN** om terug te gaan naar het vorige menuscherm.



1

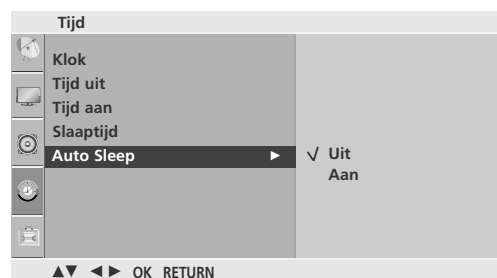

2 3



# TELETEKST

**Deze functie is niet in alle landen beschikbaar.**

Teletekst is een gratis service die door de meeste TV-zenders wordt uitgezonden en die tot op de minuut actuele informatie verschaft over nieuws, weer, televisieprogramma's, aandelenkoersen en nog veel meer.

De teletekst-decoder van dit TV-toestel ondersteunt de systemen SIMPLE, TOP en FASTEXT. SIMPLE (standaard-teletekst) bestaat uit een aantal pagina's die worden geselecteerd door rechtstreeks het overeenkomstige paginanummer in te voeren. TOP en FASTEXT zijn modernere systemen die een snelle en eenvoudige selectie van teletekstinformatie mogelijk maken.

## IN-/UITSCHAKELLEN

Druk op de **TEXT**-toets om teletekst in te schakelen.

De beginpagina of de laatst gekozen pagina verschijnt op het scherm.

Twee paginanummers, de naam van de TV-zender, de datum en de tijd worden in de kopregel van het scherm weergegeven. Het eerste paginanummer geeft uw keuze aan, het tweede is het nummer van de huidige pagina.

Druk op de **TEXT** of **RETURN**-toets om teletekst uit te schakelen. Het toestel keert terug naar de vorige modus.

## SIMPLE-TEKST

### ■ Pagina kiezen

- 1 Voer het gewenste paginanummer in als een getal van drie cijfers met behulp van de NUMMER-toetsen. Als u tijdens het kiezen een verkeerd cijfer indrukt, moet u eerst het getal van drie cijfers afmaken en vervolgens het juiste paginanummer kiezen.
- 2 Met de toetsen **P**  $\wedge$  /  $\vee$  (of **P** +/- of **PR** +/-) kan u de vorige of de volgende pagina selecteren.

# TELETEKST

## TOP-TEKST

De gebruiksaanwijzing toont vier velden - rood, groen, geel en blauw - onderaan op het scherm. Het gele veld duidt de volgende groep aan, het blauwe veld het volgende blok.

### ■ Blok / groep / pagina kiezen

- 1 Met de blauwe toets gaat u van het ene blok naar een ander.
- 2 Met de gele toets gaat u naar de volgende groep, met een automatische overgang naar het volgende blok.
- 3 Met de groene toets gaat u naar de volgende bestaande pagina, met een automatische overgang naar de volgende groep.  
U kan hiervoor ook de **P ^** (of **P +** of **PR +**) -toets gebruiken.
- 4 Met de rode toets keert u terug naar de vorige keuze. U kan hiervoor ook de **P v** (of **P -** of **PR -**) -toets gebruiken.

### ■ Rechtstreeks een pagina kiezen

Net als in de teletekstmodus SIMPLE kan u in de TOP-modus een pagina selecteren door ze in te voeren als een getal van drie cijfers met behulp van de NUMMER-toetsen.

## FASTEXT

De teletekstpagina's zijn met een kleurcode aangegeven onderaan op het scherm en worden geselecteerd door de overeenkomstige kleurtoets in te drukken.

### ■ Pagina kiezen

- 1 Druk op de toets **≡i** om de indexpagina te kiezen.
- 2 U kan de met een kleur aangeduide pagina's op de onderste regel selecteren met de overeenkomstige kleurtoetsen.
- 3 Net als in de teletekstmodus SIMPLE kan u in de FASTEXT-modus een pagina selecteren door ze in te voeren als een getal van drie cijfers met behulp van de NUMMER-toetsen.
- 4 Met de toetsen **P ^ / v** (of **P +/-** of **PR +/-**) kan u de vorige of de volgende pagina selecteren.

## SPECIALE TELETEKSTFUNCTIES



### ■ TIME

Druk tijdens het bekijken van een TV-programma op deze toets om de tijd weer te geven in de rechter bovenhoek van het scherm. Druk nogmaals op deze toets om de tijdsaanduiding te doen verdwijnen. Druk in de teletekstmodus op deze toets om een subpaginanummer te selecteren. Het subpaginanummer wordt onderaan op het scherm getoond. Druk op de toetsen **P**  $\wedge$  /  $\vee$  (of **P** +/- of **PR** +/-) of op de NUMMER-toetsen om de subpagina stil te zetten of te veranderen.

Druk nogmaals op de toets om deze functie te annuleren.



### ■ SIZE

Selecteert de dubbele teksthoogte.

Druk op deze toets om de bovenste helft van de pagina te vergroten.

Druk nogmaals op deze toets om de onderste helft van de pagina te vergroten.

Druk nogmaals op deze toets om terug te keren naar de normale weergave.



### ■ UPDATE

Toont het TV-beeld op het scherm terwijl u wacht op de nieuwe teletekstpagina. De aanduiding verschijnt in de linker bovenhoek van het scherm. Wanneer de nieuwe pagina beschikbaar is, verandert de aanduiding in het paginanummer.

Druk op deze toets om de nieuwe teletekstpagina te bekijken.



### ■ REVEAL

Druk op deze toets om verborgen informatie, zoals oplossingen van raadsels of puzzels weer te geven.

Druk nogmaals op deze toets om de informatie van het scherm te doen verdwijnen.



### ■ INDEX

Selecteer elke index pagina.



### ■ HOLD

Zet de automatische paginaverandering die plaatsvindt als een teletekstpagina uit 2 of meer subpagina's bestaat stil. Het aantal subpagina's en de huidige subpagina worden gewoonlijk onder de tijd weergegeven op het scherm. Wanneer deze toets wordt ingedrukt, verschijnt het stopsymbool in de linker bovenhoek van het scherm en wordt de automatische paginaverandering stilgezet.

Druk nogmaals op deze toets om voort te gaan.

## PROBLEMEN OPLOSSEN

De bediening werkt niet goed.	
De afstandsbediening werkt niet	<ul style="list-style-type: none"> <li>■ Controleer of er zich tussen het product en de afstandsbediening een object bevindt waardoor het signaal wordt geblokkeerd.</li> <li>■ Zijn de batterijen op de juiste manier geplaatst (polariteit + bij +, en - bij -)?</li> <li>■ Installeer nieuwe batterijen.</li> </ul>
De stroom wordt plotseling uitgeschakeld	<ul style="list-style-type: none"> <li>■ Is de timer voor de slaapstand ingeschakeld?</li> <li>■ Controleer de instellingen voor stroomvoorziening. De stroom is mogelijk onderbroken.</li> <li>■ Geen uitzending op zender die is ingesteld met 'Auto off' ingeschakeld.</li> </ul>
De videofunctie werkt niet.	
Geen beeld en geen geluid	<ul style="list-style-type: none"> <li>■ Controleer of het product is ingeschakeld.</li> <li>■ Probeer een andere zender. Er kan een storing zijn opgetreden bij de uitzending.</li> <li>■ Zit de stekker van het netsnoer in het stopcontact?</li> <li>■ Controleer de richting en/of locatie van uw antenne.</li> <li>■ Test het stopcontact door de stekker van een ander product in het stopcontact te steken waarin eerst de stekker van dit product zat.</li> </ul>
Beeld verschijnt langzaam na inschakelen	<ul style="list-style-type: none"> <li>■ Dit is normaal. Het beeld bevat geen geluid tijdens het opstartproces. Als het beeld na vijf minuten nog steeds niet is verschenen, neemt u contact op met uw servicecenter.</li> </ul>
Geen of slechte kleur of slecht beeld	<ul style="list-style-type: none"> <li>■ Wijzig <b>Kleur</b> in de menuoptie.</li> <li>■ Houd voldoende afstand tussen het product en het videoapparaat.</li> <li>■ Probeer een andere zender. Er kan een storing zijn opgetreden bij de uitzending.</li> <li>■ Zijn de videokabels goed aangesloten?</li> <li>■ Activeer de desbetreffende functie om de helderheid van het beeld te herstellen.</li> </ul>
Horizontale/verticale strepen of trillend beeld	<ul style="list-style-type: none"> <li>■ Controleer of er lokale interferentie optreedt door elektrische apparaten of gereedschappen.</li> </ul>
Slechte ontvangst op sommige zenders	<ul style="list-style-type: none"> <li>■ Als bij de zender of kabel problemen optreden, probeert u naar een andere zender te schakelen.</li> <li>■ Als het signaal van zender zwak is, verandert u de antenne van richting zodat deze zender wel goed wordt ontvangen.</li> <li>■ Controleer of er mogelijke storingsbronnen zijn.</li> </ul>
Lijnen of strepen in beelden	<ul style="list-style-type: none"> <li>■ Controleer de antenne (wijzig de richting van de antenne).</li> </ul>
Geen beeld na aansluiten van HDMI	<ul style="list-style-type: none"> <li>■ Controleer de HDMI kabel over versie 1,3.</li> </ul> <p>De HDMI kabels die HDMI versie 1,3 niet ondersteunen, veroorzaken flikkeringen op het scherm, of geen weergave op het scherm. Gebruik in dit geval de meest recente kabels die HDMI versie 1,3 ondersteunt.</p>

### De geluidsfunctie werkt niet.

Beeld is goed, maar geen geluid	<ul style="list-style-type: none"><li>■ Druk op de knop  +/- (of <b>VOLUME</b>).</li><li>■ Geluid gedempt? Druk op de knop <b>MUTE</b>.</li><li>■ Probeer een andere zender. Er kan een storing zijn opgetreden bij de uitzending.</li><li>■ Zijn de geluidskabels goed aangesloten?</li></ul>
Er komt geen geluid uit een van de luidsprekers	<ul style="list-style-type: none"><li>■ Wijzig Balans in de menuoptie.</li></ul>
Vreemd geluid uit de binnenkant van het product	<ul style="list-style-type: none"><li>■ Een verandering in de vochtigheid of temperatuur van de omgeving kan een vreemd geluid veroorzaken wanneer het product wordt in- of uitgeschakeld. Dit betekent niet dat er een probleem is met het product.</li></ul>
Geen geluid na aansluiten HDMI of USB	<ul style="list-style-type: none"><li>■ Controleer de HDMI kabel over versie 1,3.</li><li>■ Controleer de USB kabel over versie 2,0.</li></ul>

\*Deze functie is niet bij alle modellen beschikbaar.

### Er is een probleem in de pc-stand (Alleen bij pc-modus)

Signaal is buiten bereik.	<ul style="list-style-type: none"><li>■ Wijzig de resolutie, horizontale frequentie of verticale frequentie.</li><li>■ Controleer de ingangsbron.</li></ul>
Verticale balk of streep op achtergrond, horizontale ruis en onjuiste positie	<ul style="list-style-type: none"><li>■ Gebruik de automatische configuratie of wijzig de klok, fase of H/V-positie.</li></ul>
Schermkleur is instabiel of bestaat uit een enkele kleur	<ul style="list-style-type: none"><li>■ Controleer de signaalkabel.</li><li>■ Installeer de pc-videokaart opnieuw.</li></ul>

## ONDERHOUD

Vroegtijdige storingen kunnen worden voorkomen. Uw nieuwe tv gaat langer mee als u deze voorzichtig en regelmatig reinigt. Schakel het toestel uit en haal de stekker uit het stopcontact voordat u de tv gaat reinigen.

### Het scherm reinigen

- 1 Op de volgende manier houdt u het scherm enige tijd stofvrij. Bevochtig een zachte doek met een mengsel van lauw water en een beetje wasverzachter of vaatwasmiddel. Wring de doek uit totdat deze bijna droog is en veeg het scherm ermee af.
- 2 Zorg ervoor dat u overtollig water van het scherm verwijdert en laat het scherm aan de lucht drogen voordat u de tv inschakelt.

### De behuizing reinigen

- Veeg de behuizing schoon met een zachte, droge, pluisvrije doek om vuil of stof te verwijderen.
- Gebruik vooral geen natte doek.

### Langere afwezigheid

#### PAS OP

- ▶ Als u verwacht uw tv gedurende langere tijd niet te gebruiken (bijvoorbeeld tijdens een vakantie), kunt u het beste de stekker uit het stopcontact halen om het toestel te beschermen tegen blikseminslag en stroompieken.

# SPECIFICATIES VAN HET PRODUCT

MODELLEN		42PG1***	42PG2***
		42PG100R-ZA	42PG200R-ZA
Afmetingen (breedte x hoogte x diepte)	inclusief steun	1040 x 729 x 308 mm 40,9x 28,7 x 12,1 inches	1040 x 731,3 x 308 mm 40,9x 28,7 x 12,1 inches
	exclusief steun	1040 x 677 x 83,6 mm 40,9x 26,6 x 3,3 inches	1040 x 677 x 86 mm 40,9 x 26,6x 3,4 inches
Gewicht	inclusief steun	26 kg / 57,3 lbs	27,3 kg / 60,1 lbs
	exclusief steun	24 kg / 52,9 lbs	24,4 kg / 53,8 lbs
Netspanning		AC100-240V~ 50/60Hz	AC100-240V~ 50/60Hz
Energieverbruik		310W	310W
MODELLEN		50PG1***	50PG2***
		50PG100R-ZA	50PG200R-ZA
Afmetingen (breedte x hoogte x diepte)	inclusief steun	1224,7 x 849 x 364 mm 48,2 x 33,4x 14,3inches	1224,7 x 849 x 364 mm 48,2 x 33,4x 14,3inches
	exclusief steun	1224,7 x 790 x 83,6 mm 48,2x 31,1 x 3,2 inches	1224,7 x 790 x 86 mm 48,2x 31,1 x 3,4 inches
Gewicht	inclusief steun	41,5 kg / 91,5 lbs	41,8 kg / 92,2 lbs
	exclusief steun	38,1 kg / 84lbs	37,8kg / 83,3lbs
Netspanning		AC100-240V~ 50/60Hz	AC100-240V~ 50/60Hz
Energieverbruik		420W	420W
MODELLEN		32PC5*	
		32PC53-ZB 32PC54-ZD	
Afmetingen (breedte x hoogte x diepte)	inclusief steun	819,9 x 599,8x 258,4 mm 32,3 x 23,6 x 10,2 inches	
	exclusief steun	819,9 x 554,2 x 78,1 mm 32,3 x 21,8 x 3,1 inches	
Gewicht	inclusief steun	16,2kg / 35,7 lbs	
	exclusief steun	15,1kg / 33,2 lbs	
Netspanning		AC100-240V~ 50/60Hz	
Energieverbruik		200W	
Televisiesysteem		PAL/SECAM B/G/D/K, PAL I/II	
Zenderbereik		VHF: NZ1 ~E21, UHF: E21 ~ E69, CATV: S1 ~ S20, HYPER: S21 ~ S47	
Externe antenne-impedantie		75 Ω	
Omgevingsvereisten	Bedrijfstemperatuur	0 ~ 40°C / 32 ~ 104°F	
	Bedrijfsvochtigheidsgraad	Minder dan 80%	
	Opslagtemperatuur	-20 ~ 60°C / -4 ~ 140°F	
	Opslagvochtigheidsgraad	Minder dan 85%	

■ De specificaties die hierboven worden vermeld, kunnen voor een verbetering van de kwaliteit zonder voorafgaande kennisgeving worden gewijzigd.

## IR-CODES

### 1. Aansluitingen

- Sluit de afstandsbediening met draad aan op de poort voor de afstandsbediening van de tv.

### 2. IR-codes afstandsbediening

- Golfvorm uitgang**  
Enkele puls, gemoduleerd met 37,917 KHz-signaal bij 455 KHz

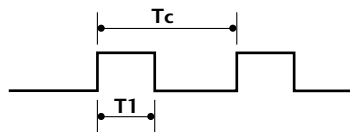

Draagfrequentie  
 $FCAR = 1/Tc = fOSC/12$   
 Duty ratio =  $T1/Tc = 1/3$

#### Frameconfiguratie

1 e frame

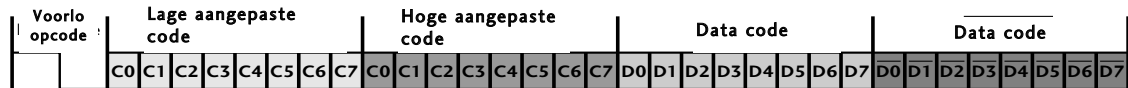

Frame herhalen

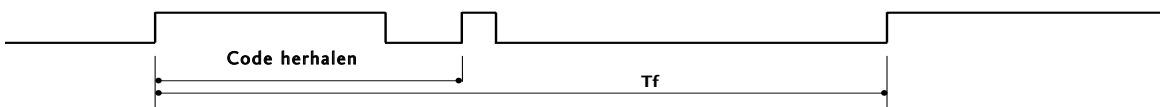

#### Voorloopcode

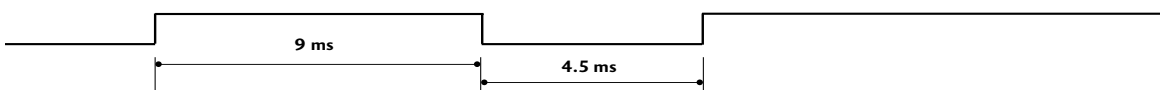

#### Code herhalen

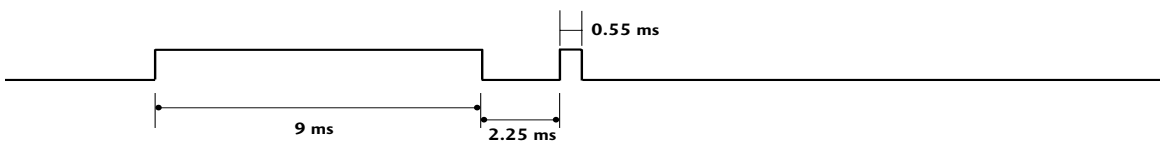

#### Bitomschrijving



#### Frame-interval: Tf

Zolang een toets wordt ingedrukt, wordt de golfvorm verzonden.

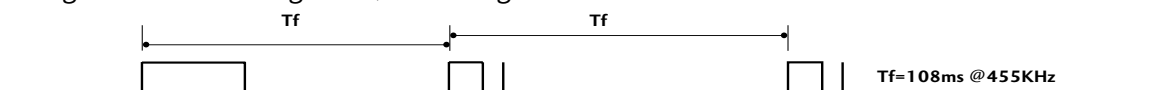



Code (Hexa)	Functie	Opmerking	Code (Hexa)	Functie	Opmerking
79	RATIO	Knop afstandsbediening	01	P ∨ (of P - of PR-)	Knop afstandsbediening
0B	INPUT	Knop afstandsbediening	30	AV MODE	Knop afstandsbediening
08	POWER	Knop afstandsbediening (Stroom aan/uit)	09	MUTE	Knop afstandsbediening
43	MENU	Knop afstandsbediening	53	LIST	Knop afstandsbediening
5B	RETURN	Knop afstandsbediening	10 ~ 19	Nummertoeets 0 ~ 9	Knop afstandsbediening
07	< (of ◀)	Knop afstandsbediening	1E	FAV	Knop afstandsbediening
06	> (of ▶)	Knop afstandsbediening	1A	Q.VIEW	Knop afstandsbediening
40	^ (of ▲)	Knop afstandsbediening	20	TEXT	Knop afstandsbediening
41	∨ (of ▼)	Knop afstandsbediening	7E	SIMPLINK	Knop afstandsbediening
44	OK(⊙)	Knop afstandsbediening	B1	■ Stop/TIME	Knop afstandsbediening
72	ROOD	Knop afstandsbediening	B0	▶ Play/SIZE	Knop afstandsbediening
71	GROEN	Knop afstandsbediening	BA	Pause	
63	YELLOW	Knop afstandsbediening		UPDATE	Knop afstandsbediening
61	BLAUW	Knop afstandsbediening	8F	◀◀ Rew/INDEX	Knop afstandsbediening
02	⏏ +(of VOL+)	Knop afstandsbediening	8E	▶▶ FF/HOLD	Knop afstandsbediening
03	⏏ -(of VOL-)	Knop afstandsbediening	45	Q.MENU	Knop afstandsbediening
00	P ^ (of P + of PR+)	Knop afstandsbediening	BD	●(Record)/REVEAL	Knop afstandsbediening
52	SOUND	Knop afstandsbediening	4D	BEELD	Knop afstandsbediening

## SETUP EXTERN BESTURINGSSYSTEEM

Verbind de RS-232C-ingang met een extern besturingssysteem (zoals een computer of een A/V-besturingssysteem) om de functies van de tv extern te besturen.

Verbind de seriële poort van het besturingssysteem met de RS-232C-ingang op het achterpaneel van de tv.

Opmerking: De RS-232C-verbindingkabel wordt niet geleverd bij de tv.

### Setup RS-232C

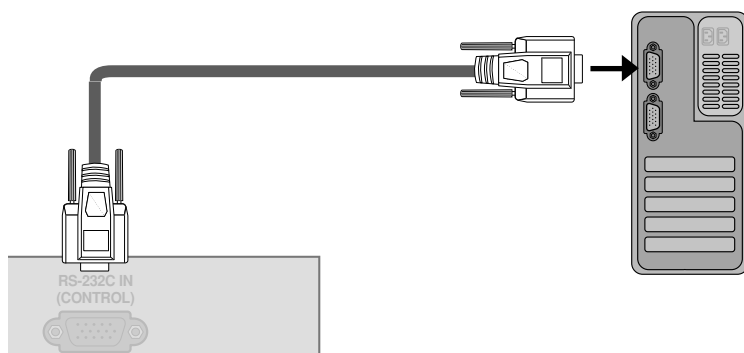

### Type verbinding; mannelijke D-Sub 9-plug

Nr.	Naam plug
1	Geen verbinding
2	RXD (Data ontvangen)
3	TXD (Data versturen)
4	DTR (DTE kant klaar)
5	GND
6	DSR (DCE kant klaar)
7	RTS (Klaar om te versturen)
8	CTS (Klaarmaken om te versturen)
9	Geen verbinding

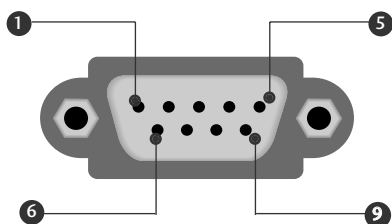

## RS-232C-configuraties

### Configuraties met 7 draden (Standaard RS-232C-kabel)

	PC	TV	
RXD	2	3	TXD
TXD	3	2	RXD
GND	5	5	GND
DTR	4	6	DSR
DSR	6	4	DTR
RTS	7	8	CTS
CTS	8	7	RTS

D-Sub 9      D-Sub 9

### Configuraties met 3 draden (Niet-standaard)

	PC	TV	
RXD	2	3	TXD
TXD	3	2	RXD
GND	5	5	GND
DTR	4	6	DTR
DSR	6	4	DSR
RTS	7	7	RTS
CTS	8	8	CTS

D-Sub 9      D-Sub 9

## Instellen ID

Met deze functie kunt u een ID-nummer voor een monitor opgeven.

Zie 'Bestaande gegevenstoewijzing 1'. Zie pagina 93.

- 1 Druk op de **MENU**-toets en vervolgens de toetsen  $\wedge / \vee$  om het **Optie** -menu te selecteren.
- 2 Druk op de  $\gt$  -toets en vervolgens de toetsen  $\wedge / \vee$  om **Instellen ID** te selecteren.
- 3 Druk op de  $\gt$  toets en gebruik  $\lt / \gt$  toets om **Instellen ID** aan te passen en het gewenste TV ID nummer te kiezen.
  - The adjustment range of Instellen ID is 1 ~ 99.
- 4 Druk op de **MENU**-knop om terug te gaan naar het normale tv-beeld.  
Druk op de knop **RETURN** om terug te gaan naar het vorige menuscherm.

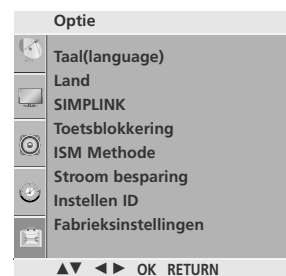

1



3 2

## Parameters communicatie

- Baudratio: 9600 bps (UART)
- Lengte data: 8 bits
- Pariteit: Geen
- Stopbit: 1 bit
- Communicatiecode: ASCII-code
- Gebruik een gekruiste (omgekeerde) kabel.

## Commando referentielijst

	COMMANDO1	COMMANDO2	DATA (Hexa)		COMMAND1	COMMAND2	DATA (Hexadecimal)
01. Stroomvoorziening	k	a	00 ~ 01	14. Kleurtemperatuur	k	u	00 ~ 03
02. Beeldverhouding	k	c	Zie pagina 91	15. Roodafstelling	k	v	00 ~ 3C
03. Beeld dempen	k	d	00 ~ 01	16. Groenafstelling	k	w	00 ~ 3C
04. Volume dempen	k	e	00 ~ 01	17. Blauwafstelling	k	\$	00 ~ 3C
05. Volume regelen	k	f	00 ~ 64	18. Afwijkende status	k	z	FF
06. Contrast	k	g	00 ~ 64	19. ISM-methode	j	p	Zie pagina 93
07. Helderheid	k	h	00 ~ 64	20. Energiebesparing	j	q	00 ~ 04
08. Kleur	k	i	00 ~ 64	21. Autom. configuratie	j	u	01
09. Tint	k	j	00 ~ 64	22. Equalizer	j	v	Zie pagina 93
10. Scherppte	k	k	00 ~ 64	23. Afstemcommando	m	a	Zie pagina 94
11. OSD selecteren	k	l	00 ~ 01	24. Kanaal Toevoegen/Overslaan	m	b	00 ~ 01
12. Vergrendelingsmodus afstandsbediening	k	m	00 ~ 01	25. Sleutel	m	c	Key Code
13. Balans	k	t	00 ~ 64	26. Ingangskeuze (Hoofd)	x	b	Zie pagina 94

## Protocol versturen / ontvangen

### Versturen

**[Command1][Command2][ ][Set ID][ ][Data][Cr]**

[Commando 1] : Eerste commando (j, k, m of x)

[Commando 2] : Tweede commando

[Set ID] : U kunt het ingestelde ID aanpassen om een gewenst scherm ID-nummer te kiezen in het speciale menu. De aanpassingsratio gaat van 1 tot 99. Wanneer Set ID '0' wordt geselecteerd, wordt elke verbonden tv bestuurd. Het ingestelde ID wordt weergegeven met een decimaal (1~99) in het menu en met een hexadecimaal (0x0~0x63) in het protocol voor versturen en ontvangen.

[DATA] : om commandogegevens te versturen.

'FF'-gegevens versturen om de status van het commando te lezen.

[Cr] : carriage return

ASCII code '0x0D'

[ ] : ASCII-code 'spatie (0x20)'

### OK Acknowledgement

**[Command2][ ][Set ID][ ][OK][Data][x]**

De monitor verzendt ACK (acknowledgement of kennisgeving) gebaseerd op dit formaat, wanneer hij normale data ontvangt. Als op dit ogenblik de data in de dataleesmodus staan, geeft hij de huidige datastatus weer. Als de data in dataschrijfmodus staan, stuurt hij de data van de pc terug..

### Error Acknowledgement

**[Command2][ ][Set ID][ ][NG][Data][x]**

De monitor verzendt ACK (acknowledgement of kennisgeving) gebaseerd op dit formaat, wanneer hij abnormale data ontvangt van niet-gebruikbare functies of communicatiefouten.

[Commando 2] : Gebruik als commando.

[Set ID]: Gebruik het kleine teken indien sed ID ingesteld is op 10, TV zal de "0", "a" sturen.

[Data]: Gebruik het kleine teken indien data is 0xab, TV zal de 'a', 'b' sturen.

[NG]: Gebruik het grote teken.

**01. Stroomvoorziening (Commando: k a)**

Om de Power Aan / Uit van de tv te bedienen.

*Versturen* [k][a][ ][Set ID][ ][Data][Cr]

Data 00 : Power Uit      01 : Power Aan

*Acknowledgement* [a][ ][Set ID][ ][OK/NG][Data][x]

Om Power Aan / Uit weer te geven.

*Versturen* [k][a][ ][Set ID][ ][FF][Cr]

*Acknowledgement* [a][ ][Set ID][ ][OK/NG][Data][x]

**02. Beeldverhouding (Commando: k c)****(Grootte van hoofdbeeld)**

Om het formaat van het scherm aan te passen. (Formaat groot beeld) U kunt de gewenste beeldverhouding ook instellen met behulp van de functie Aspect Ratio (Beeldverhouding) in het Q.MENU of het BEELD-menu.

*Versturen* [k][c][ ][Set ID][ ][Data][Cr]

Data 01: Normaal scherm (4:3)      Data 06: Origineel

Data 02: Breed scherm (16:9)      Data 07: 14:9

Data 04: Zoomen1                      Data 09: Scannen

Data 05: Zoomen2

*Acknowledgement* [c][ ][Set ID][ ][OK/NG][Data][x]

\* Met de PC-of Component-ingang selecteert u beeldschermverhouding 16:9 of 4:3.

\* Scannen is beschikbaar in HDMI/Component (over 720p) modus.

**03. Beeld dempen (Commando: k d)**

Om scherm stil aan / uit te selecteren.

*Versturen* [k][d][ ][Set ID][ ][Data][Cr]

Data 00 : Scherm stil uit (Beeld aan)

01 : Scherm stil aan (Beeld uit)

*Acknowledgement* [d][ ][Set ID][ ][OK/NG][Data][x]

**04. Volume dempen (Commando: k e)**

Om het volume stil aan / uit te bedienen.

U kunt de stilfunctie ook gebruiken via de MUTE-(STIL) knop op de afstandsbediening.

*Versturen* [k][e][ ][Set ID][ ][Data][Cr]

Data 00 : Volume stil uit (Volume aan)

01 : Volume stil aan (Volume uit)

*Acknowledgement* [e][ ][Set ID][ ][OK/NG][Data][x]

**05. Volume regelen (Commando: k f)**

Om het volume aan te passen.

U kunt het volume ook aanpassen met de volumeknoppen op de afstandsbediening.

*Versturen* [k][f][ ][Set ID][ ][Data][Cr]

Data Min : 00 ~ Max : 64

Raadpleeg 'Bestaande gegevenstoewijzing 1'.Zie pagina93.

*Acknowledgement* [f][ ][Set ID][ ][OK/NG][Data][x]

**06. Contrast (Commando: k g)**

Om het contrast van het scherm aan te passen.

U kunt het contrast ook aanpassen in het menu Beeld.

*Versturen* [k][g][ ][Set ID][ ][Data][Cr]

Data Min : 00 ~ Max : 64

Raadpleeg 'Bestaande gegevenstoewijzing 1'.Zie pagina93.

*Acknowledgement* [g][ ][Set ID][ ][OK][Data][x]

**07. Helderheid (Commando: k h)**

Om het licht van het scherm aan te passen.

U kunt het licht ook aanpassen in het menu BEELD.

*Versturen* [k][h][ ][Set ID][ ][Data][Cr]

Data Min : 00 ~ Max : 64

Raadpleeg 'Bestaande gegevenstoewijzing 1'.Zie pagina93.

*Acknowledgement* [h][ ][Set ID][ ][OK/NG][Data][x]

**08. Kleur (Commando: k i)**

De kleur van het scherm aanpassen.

U kunt de kleur ook aanpassen in het menu BEELD.

*Versturen* [k][i][ ][Set ID][ ][Data][Cr]

Data Min : 00 ~ Max : 64

Raadpleeg 'Bestaande gegevenstoewijzing 1'.Zie pagina93.

*Acknowledgement* [i][ ][Set ID][ ][OK/NG][Data][x]

**09. Tint (Commando: k j)**

Om de tint van het scherm aan te passen.

U kunt de tint ook aanpassen in het menu BEELD.

*Versturen* [k][j][ ][Set ID][ ][Data][Cr]

Data Min : 00 ~ Max : 64

Raadpleeg 'Bestaande gegevenstoewijzing 1'.Zie pagina93.

*Acknowledgement* [j][ ][Set ID][ ][OK/NG][Data][x]

## 10. Scherppte (Commando: k k)

Om de scherppte van het scherm aan te passen.  
U kunt de scherppte ook aanpassen in het menu BEELD.

```
Versturen [k][k][ ][Set ID][ ][Data][Cr]
```

Data Min : 00 ~ Max : 64

Raadpleeg 'Bestaande gegevenstoewijzing 1'.Zie pagina93.

```
Acknowledgement [k][ ][Set ID][ ][OK/NG][Data][x]
```

## 11. OSD selecteren (Commando: k l)

Hiermee schakelt u het OSD (Schermmenu)in of uit bij bediening op afstand.

```
Versturen [k][l][ ][Set ID][ ][Data][Cr]
```

Data 00: OSD uit

Data 01: OSD aan

```
Acknowledgement [l][ ][Set ID][ ][OK][Data][x]
```

## 12. Vergrendelingsmodus afstandsbediening (Commando: k m)

Hiermee vergrendelt u de afstandsbediening en de bediening op het voorpaneel van de tv.

```
Versturen [k][m][ ][Set ID][ ][Data][Cr]
```

Data 00: Vergrendeling uit

01 : Vergrendeling aan

```
Acknowledgement [m][ ][Set ID][ ][OK/NG][Data][x]
```

## 13. Balans (Commando: k t)

Hiermee past u de balans aan.  
U kunt de balans ook aanpassen in het menu Audio.

```
Versturen [k][t][ ][Set ID][ ][Data][Cr]
```

Data Min : 00 ~ Max : 64

Raadpleeg 'Bestaande gegevenstoewijzing 1'.Zie pagina93.

```
Acknowledgement [t][ ][Set ID][ ][OK/NG][Data][x]
```

## 14. Kleurtemperatuur (Commando: k u)

Hiermee past u de kleurtemperatuur aan.U kunt de Kleurtemperatuur ook aanpassen in het menu Beeld.

```
Versturen [k][u][ ][Set ID][ ][Data][Cr]
```

Data 00: Medium 01: Koel 02: Warm 03: Gebruiker

```
Acknowledgement [u][ ][Set ID][ ][OK/NG][Data][x]
```

## 15. Roodafstelling (Commando: k v)

Hiermee stelt u rood af in de kleurtemperatuur.

```
Versturen [k][v][ ][Set ID][ ][Data][Cr]
```

Data Min: 00 ~ Max: 3C

Raadpleeg 'Bestaande gegevenstoewijzing 2'.Zie pagina93.

```
Acknowledgement [v][ ][Set ID][ ][OK/NG][Data][x]
```

## 16. Groenafstelling (Commando: k w)

Hiermee stelt u groen af in de kleurtemperatuur.

```
Versturen [k][w][ ][Set ID][ ][Data][Cr]
```

Data Min: 00 ~ Max: 3C

Raadpleeg 'Bestaande gegevenstoewijzing 2'.Zie pagina93.

```
Acknowledgement [w][ ][Set ID][ ][OK/NG][Data][x]
```

## 17. Blauwafstelling (Commando: k \$)

Hiermee stelt u blauw af in de kleurtemperatuur.

```
Versturen [k][$][ ][Set ID][ ][Data][Cr]
```

Data Min: 00 ~ Max: 3C

Raadpleeg 'Bestaande gegevenstoewijzing 2'.Zie pagina93.

```
Acknowledgement [$][ ][Set ID][ ][OK/NG][Data][x]
```

### 18. Afwijkende status (Commando: k z)

Hiermee herkent u een afwijkende status.

```
Versturen [k][z][ ][ ][Set ID][ ][FF][ ][Cr]
```

Data FF: Lezen

```
Acknowledgement [z][ ][ ][Set ID][ ][OK/NG][Data][x]
```

- Data 00: Normaal (Voeding aan en signaal aanwezig)  
 01: Geen signaal (Voeding aan)  
 02: Schakel de tv uit via de afstandsbediening  
 03: Schakel de tv uit via de functie Sleep timer  
 04: Schakel de tv uit via RS-232-functie  
 05: 5V uit  
 06: Wisselstroom uit  
 07: Schakel de tv uit via de functie Fan Alarm (Ventilatoralarm)  
 08: Schakel de tv uit via de functie Off time (Tijd uit)  
 09: Schakel de tv uit via de functie Auto Sleep (Automatische slaapstand)  
 a: Tv uitschakelen met AV-board detect.

\*Deze functie is "alleen-lezen".

### 19. ISM-methode (Commando: j p)

Vermijd een vast beeld dat op het scherm achterblijft.

```
Versturen [j][p][ ][ ][Set ID][ ][Data][Cr]
```

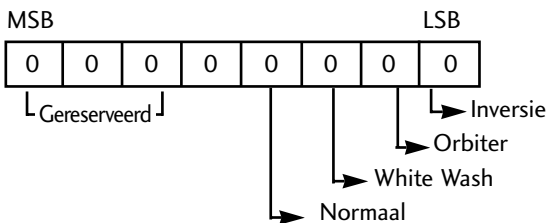

7	6	5	4	3	2	1	0	Functie
				0	0	0	1	Inversie
				0	0	1	0	Orbiter
				0	1	0	0	White wash
				1	0	0	0	Normaal
x	x	x	x					Gereserveerd

\*U kunt niet meer dan twee soorten functies tegelijk instellen.

```
Acknowledgement [p][ ][ ][Set ID][ ][OK/NG][Data][x]
```

### 20. Energiebesparing (Commando: j q)

Laag vermogen functie in of uitschakelen.

```
Versturen [j][q][ ][ ][Set ID][ ][Data][ ][Cr]
```

Data Min: 00 ~ Max: 04

(\*uitzenden via Hexadecimale code)

```
Acknowledgement [q][ ][ ][Set ID][ ][OK/NG][Data][x]
```

### 21. Autom. configuratie (Commando: j u)

Hiermee kunt u de beeldpositie aanpassen en beeldtrilling automatisch minimaliseren. Alleen in de modus RGB (PC).

```
Versturen [j][u][ ][ ][Set ID][ ][Data][Cr]
```

Data 01: Instellen

```
Acknowledgement [u][ ][ ][Set ID][ ][OK/NG][Data][x]
```

### 22. Equalizer (Commando: j v)

► To adjust equalize.

```
Versturen [j][v][ ][ ][Set ID][ ][Data][Cr]
```

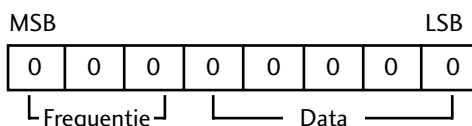

7	6	5	Frequentie	4	3	2	1	0	Stappen
0	0	0	1e band	0	0	0	0	0	0(decimaal)
0	0	1	2e band	0	0	0	0	1	1(decimaal)
0	1	0	3e band	0	0	0	1	0	2(decimaal)
0	1	1	4e band						...
1	0	0	5e band						
1	0	1	6e band						
1	1	0	7e band	1	1	1	1	0	30(decimaal)
1	1	1	8e band	1	1	1	1	1	31(decimaal)

```
Acknowledgement [v][ ][ ][Set ID][ ][OK/NG][Data][x]
```

#### \*Bestaande gegevenstoewijzing 1

- 0 : Stap 0
- ⋮
- A : Stap 10 (Set ID 10)
- ⋮
- F : Stap 15 (Set ID 15)
- 10 : Stap 16 (Set ID 16)
- ⋮
- 64 : Stap 100
- ⋮
- 6E : Stap 110
- ⋮
- 73 : Stap 115
- 74 : Stap 116
- ⋮
- C7 : Stap 199
- ⋮
- FE : Stap 254
- FF : Stap 255

#### \*Bestaande gegevenstoewijzing 2

- 0 : -40
- 1 : -39
- 2 : -38
- ⋮
- 28 : 0
- ⋮
- 4E : +38
- 4F : +39
- 50 : +40

## 23 . Afstemcommando (Commando: m a)

Het kanaal afstemmen op het volgende fysieke getal.

```
Versturen [m][a][ ][Set ID][ ][Data0][ ][Data1]
           [ ][Data2][Cr]
```

Data00 Min: 00 ~ Max: 63

(\*uitzenden via Hexadecimale code)

Data01 Maakt niets uit

Data02 0 ; Hoofd

1 : Sub

```
Acknowledgement [a][ ][Set ID][OK][ ][Data0][Data1][x]
                 [a][ ][Set ID][NG][ ][Data0][x]
```

## 24. Kanaal Toevoegen/Overslaan (Commando: m b)

Voor het instellen van de status overslaan voor het huidige Programma.

```
Versturen [m][b][ ][Set ID][ ][Data][Cr]
```

Data 00 : Sla over 01 : Toevoegen

```
Acknowledgement [b][ ][Set ID][ ][OK/NG][Data][x]
```

## 25. Sleutel (Commando: m c)

Hiermee verzendt u de sleutelcode voor de IR-afstandsbediening.

```
Versturen [m][c][ ][Set ID][ ][Data][Cr]
```

Data: Sleutelcode - Zie pagina 87.

```
Acknowledgement [c][ ][Set ID][ ][OK/NG][Data][x]
```

## 26. Ingangskeuze (Commando: x b) (Ingang hoofdbeeld)

Hiermee selecteert u de ingangsbron voor het hoofdbeeld.

```
Versturen [x][b][ ][Set ID][ ][Data][Cr]
```

Data: Structuur

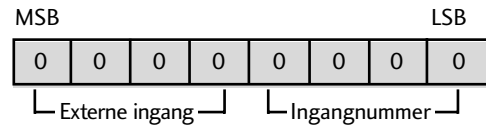

Externe ingang				Data
0	0	0	1	Analog
0	0	1	0	AV
0	1	0	0	Component
0	1	1	0	RGB-PC
1	0	0	1	HDMI

Ingangnummer				Data
0	0	0	0	Ingang1
0	0	0	1	Ingang2
0	0	1	0	Ingang3
0	0	1	1	Ingang4

```
Acknowledgement [b][ ][Set ID][ ][OK/NG][Data][x]
```





**LG Electronics Inc.**