

# Brugerhåndbog

L194WT  
L194WTM  
L194WTQ  
L194WTX

**L**æs afsnittet **Vigtige sikkerhedsforanstaltninger**, inden dette produkt tages i brug.

Opbevar brugerhåndbogen (cd-rom'en) på et tilgængeligt sted, så den er nem at få fat på, hvis den skal bruges på et senere tidspunkt.

**H**vis produktet skal til service, skal forhandleren have de oplysninger, der står på etiketten på enheden.huolto.

**Denne enhed er blevet konstrueret og fremstillet, så det er sikkert at bruge den. Hvis enheden bruges på en måde, den ikke er konstrueret til, kan du imidlertid få elektrisk stød, og der kan opstå brand eller andre farlige situationer. Du skal overholde følgende grundlæggende retningslinjer i forbindelse med installation, brug og vedligeholdelse for at kunne drage fordel af de beskyttelsesforanstaltninger, der er integreret i skærmen.**

## Sikkerhed

Brug kun det strømkabel, der følger med enheden. Hvis der anvendes et andet strømkabel, skal det være godkendt efter de gældende nationale standarder – især hvis strømkablet ikke leveres af leverandøren. Hvis strømkablet på nogen måde er beskadiget, skal du kontakte producenten eller det nærmeste autoriserede servicested for at få det udskiftet.

Hvis du vil afbryde tilslutningen til lysnettet helt, skal du trække strømkablet ud. Sørg for, at det er nemt at komme til stikkontakten på væggen efter installationen.

Skærmen må kun tilsluttes en strømkilde, der er angivet i specifikationerne i denne brugerhåndbog eller på skærmen. Hvis du er i tvivl om, hvilken type strømforsyning der er i dit hjem, skal du kontakte forhandleren for at få nærmere oplysninger.

Overbelastede vekselstrømskontakter og forlængerledninger er farlige. Flossede strømkabler og stikpropper, der er gået i stykker, er ligeledes farlige. Disse risikable dele kan forårsage elektrisk stød, brand og andre farlige situationer. Kontakt en servicetekniker for at få den risikable del udskiftet.

Undlad at åbne skærmen.

- Komponenterne inde i skærmen skal hverken betjenes eller vedligeholdes.
- Der er farlig højspænding inde i skærmen, selvom strømmen er afbrudt.
- Kontakt forhandleren, hvis skærmen ikke fungerer ordentligt.

For at undgå personskader:

- Placer ikke skærmen på en overflade eller hylde, der skrånere, medmindre den er forsvarligt fastgjort.
- Brug kun et stativ, der anbefales af producenten.
- Tab ikke genstande på produktet og stød ikke til produktet. Smid ikke legetøj eller genstande hen på skærmen. Det kan forårsage personskader, problemer med produktet og beskadige skærmen.

For at undgå brand og farlige situationer:

- Sluk altid for skærmen, hvis du forlader rummet i længere tid. Lad aldrig skærmen være tændt, når du forlader huset.
- Pas på, at børn ikke taber eller skubber genstande ind i skærmmabinetets åbninger. Nogle af de indre dele indeholder farlig spænding.
- Tilføj ikke komponenter, der ikke er specifikt designet til denne skærm.
- Tag stikket til skærmen ud af vægstikkontakten, når den ikke skal bruges i en længere periode.
- Rør aldrig ved strømkablet og signalkablet, når det lyner og tordner, da dette kan være meget farligt. Det kan give elektrisk stød.

## Installation

Der må ikke være nogen genstande, som ligger på eller ruller over strømkablet. Placer ikke skærmen et sted, hvor strømkablet kan blive beskadiget.

Brug ikke denne skærm i nærheden af en vandkilde, f.eks. et badekar, en vaskekumme, en køkkenvask, en vaskebalje, en våd kælder eller en swimmingpool.

Der er ventilationsåbninger i skærmens kabinet, så den varme, der genereres under driften, kan slippe ud. Hvis disse åbninger blokeres, kan den akkumulerede varme forårsage funktionsstop og brand. Derfor må du **ALDRIG**:

- Blokere ventilationsåbningerne i bunden ved at anbringe skærmen på en seng, en sofa, et tæppe eller lignende.
- Placere skærmen i et lukket rum, hvor der ikke er ordentlig ventilation.
- Dække åbningerne med stof eller andre materialer.
- Placere skærmen tæt på eller over en radiator eller en anden varmekilde.
- Hovedstrømafbryderen er strømkablet, og denne afbryderenhed skal være placeret på et let tilgængeligt sted.

Undlad at gnide eller stryge på Active Matrix LCD-skærmen med noget hårdt for at undgå at ridse eller på anden måde beskadige skærmen.

Undgå at trykke hårdt på LCD-skærmen med hænderne, da det kan medføre, at der dannes et permanent efterbillede.

Nogle fejl kan optræde som røde, grønne eller blå pletter på skærmen. Dette påvirker dog ikke skærmens ydeevne.

Anvend om muligt den anbefalede opløsning for at opnå den bedste billedkvalitet på LCD-skærmen. Hvis der benyttes en anden opløsning end den anbefalede, vises der muligvis skalerede eller reproducerede billeder på skærmen. Dette er imidlertid en egenskab ved LCD-skærmen med fast opløsning.

## Rengøring

- Træk stikket ud af stikkontakten, før du rengør LCD-skærmens overflade.
- Brug en let fugtet klud (ikke våd). Brug ikke spraymidler direkte på skærmen. Der kan forekomme elektrisk stød, hvis der påføres spraymiddel.

## Ompakning

- Smid ikke papkassen og/eller emballagen ud. Den oprindelige emballage kan bruges til at transportere enheden på et senere tidspunkt. Hvis enheden skal sendes til en andet sted, skal den pakkes i den oprindelige beholder.

## Bortskaffelse

- Det lysstofrør, som bruges i denne skærm, indeholder en lille smule kviksølv.
- Denne skærm må ikke bortskaffes med den almindelige dagrenovation. Skærmen skal bortskaffes i overensstemmelse med de lokale regler.

## Sådan tilslutter du højttalerne

1. Placér skærmen på et blødt klæde med forsiden nedad.
2. Krogen, der stikker ud på højttaleren, skal sættes ind i åbningen bag på produktet.

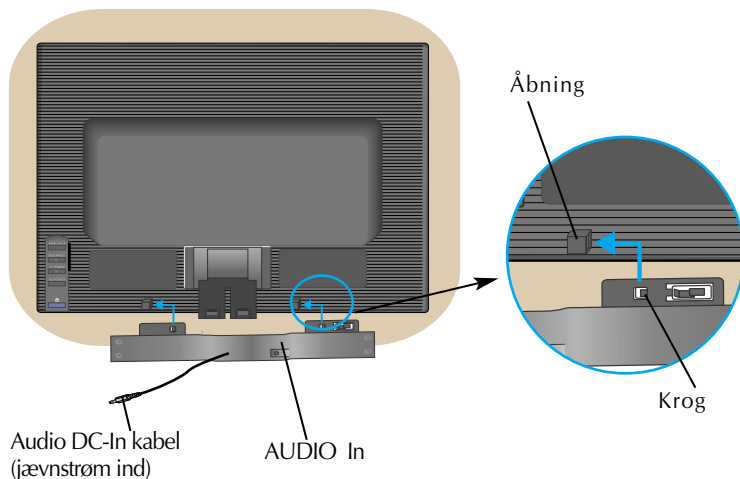

3. Når højttaleren er tilsluttet, skal du tilslutte audio DC-In kablet (jævnstrøm ind) bag på produktet

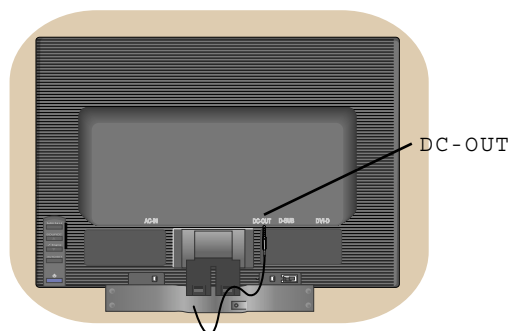

- Inden skærmen sættes op, skal der være slukket for strømmen til skærmen, computersystemet og andre tilsluttede enheder.

## Montering af soklen

1. Læg skærmen med forsiden nedad på et blødt stykke stof.
2. Monter stativsøjlen på produktet i den korrekte retning som vist på billedet. Skub søjlen indad, til du hører et "klik".

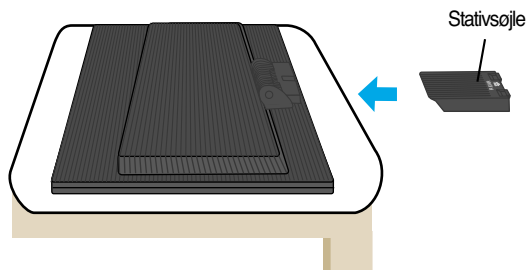

3. Monter soklen (forside, bagside) på stativsøjlen i den korrekte retning.
4. Når søjlen og soklen er samlet, skal skærmen løftes forsigtigt op med forsiden vendt mod dig.

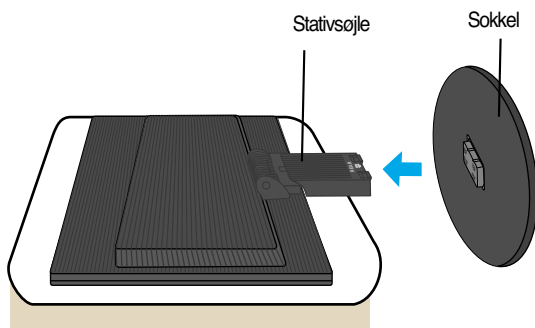

### Vigtigt

- Denne illustration viser en typisk tilslutning. Din skærm kan være anderledes end den, der vises på billedet.
- Når du først har tilsluttet bundstativet, skal du helst ikke frakoble det igen.
- Bær ikke produktet i soklen, mens det vender på hovedet. Produktet kan falde af soklen og gå i stykker eller skade din fod.

## Sådan tilslutter du skærmen

1. Læg en pude eller en blød klud på en jævn overflade.
2. Læg skærmen med forsiden nedad på puden eller det bløde stykke stof.

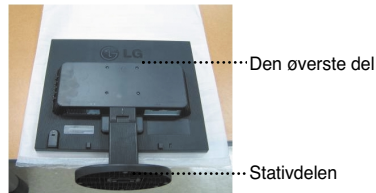

3. Hold produktet på følgende måde, og løft stativet lidt op.



4. Ændr dit greb om produktet efterhånden, som det bevæger sig, og drej bundstativet i pilens retning.

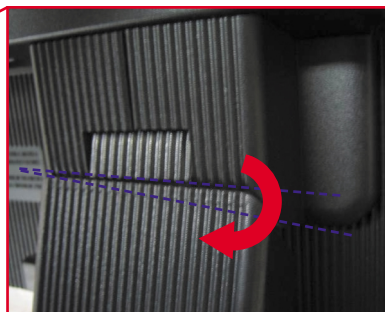
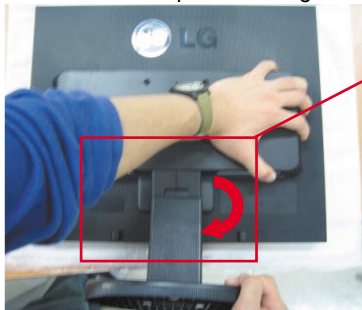

5. Træk stativet ud og sæt det til side.



## Sådan fjerner du bundstativet:

### Type. A

1. Kontrollér, at der er to korte og to lange smæklåse nederst på bundstativet.

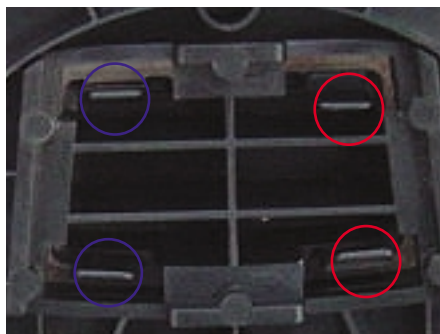

3. Tryk hårdt indvendigt på de to lange smæklåse samtidig med, at det bevæger sig.

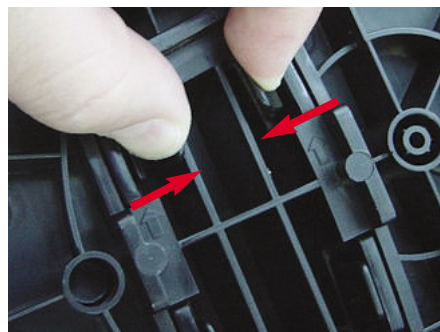

5. Stativ og bundstativ er nu skilt ad.



2. Hold fast om selve stativet, når det bevæger sig.



4. Bliv ved med at trykke på de to smæklåse og brug den anden hånd til at holde på stativet for at skubbe bundstativet i pilens retning og fjerne det.

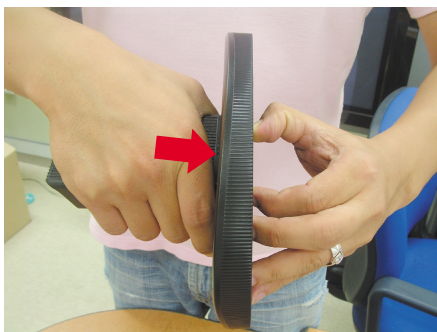

## Sådan fjerner du bundstativet:

### Type. B

1. Kontrollér, at der er fire smæklåse nederst på bundstativet.

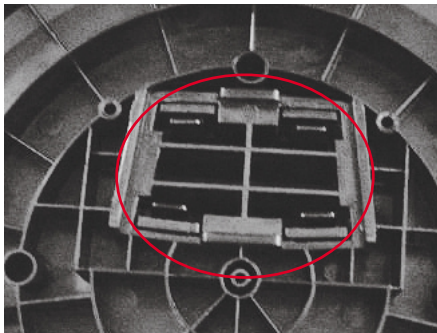

2. Hold fast om selve stativet, når det bevæger sig.



3. Tryk enkeltvis indvendigt på de fire smæklåse i hver ende.

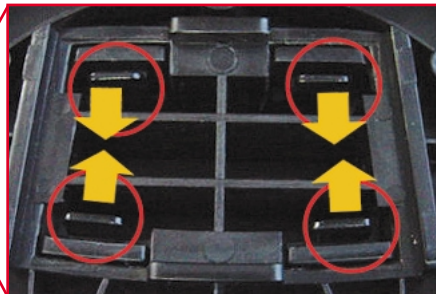
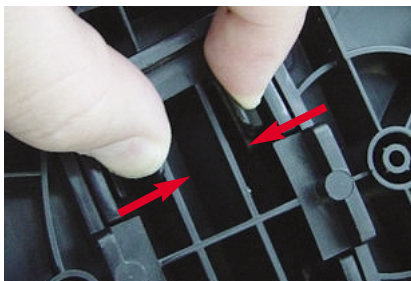

4. Placér bundstativet på en plan overflade og træk stativet op samtidig med, at du holder fast i bundstativet med den anden hånd og lægger det til side.



5. Stativ og bundstativ er nu skilt ad.





- Inden skærmen sættes op, skal der være slukket for strømmen til skærmen, computersystemet og andre tilsluttede enheder.

## Placering af skærmen

1. Du kan indstille skærmen på forskellige måder.

- Hældningsområde :  $-5^{\circ}$  ~  $20^{\circ}$

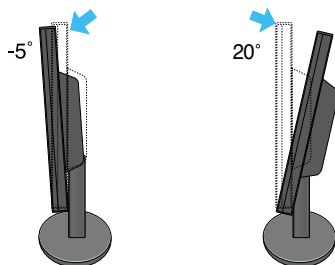

Advarsel: Pas på ikke at sætte fingrene mellem skærmen og stativstøtten, når du justerer skærmens vinkel. Du kan få fingrene i klemme.

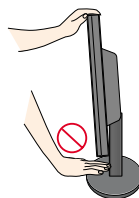

### Ergonomi

For at opnå en ergonomisk korrekt og behagelig arbejdsposition anbefales det, at skærmen aldrig vippes mere end 5 grader fremad.

## Tilslutning til pc'en

1. Placer skærmen et praktisk sted med god ventilation i nærheden af computeren.
2. Tilslut signalkablet ①. Når det er tilsluttet, skal du stramme fingerskruerne for at sikre forbindelsen.
3. Slut strømkablet til en stikkontakt, der er tæt på skærmen og nem at få adgang til ②.

### BEMÆRK:

- Dette er en forenklet gengivelse af skærmens bagside.
- Illustrationen viser en generel tilslutningsmodel. Bagsiden af din skærm kan afvige fra det viste.

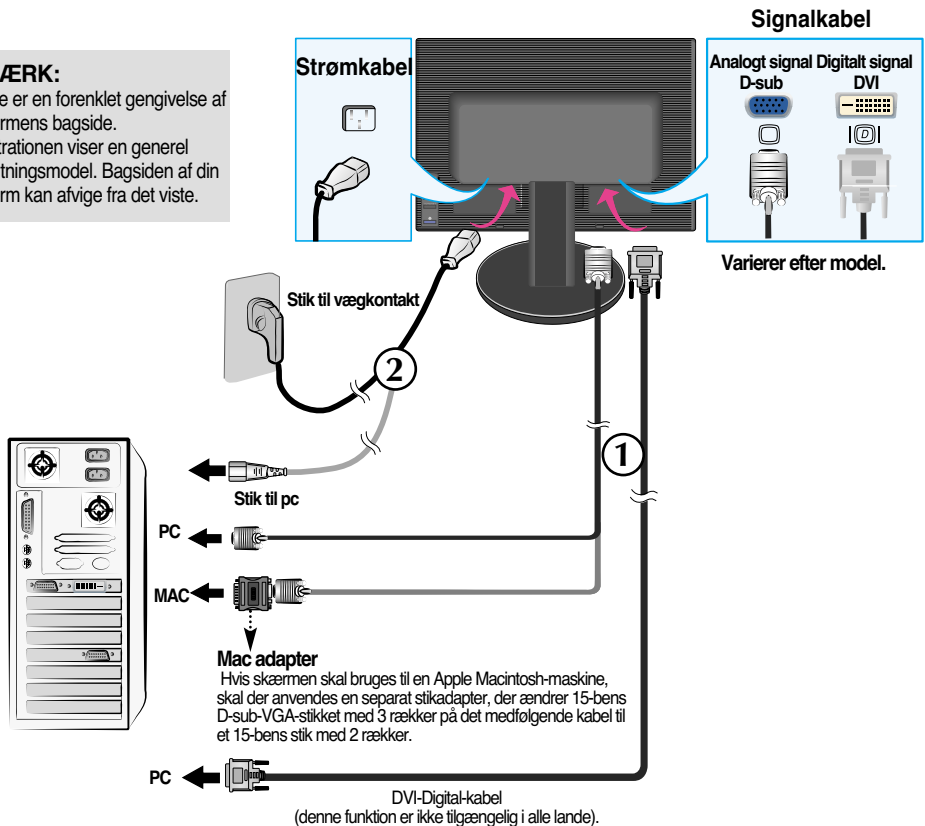

4. Tryk på knappen  på sidepanelet for at tænde for strømmen. Når der er tændt for strømmen til skærmen, startes den automatiske billedindstillingsfunktion automatisk. (kun i analog tilstand).

PROCESSING SELF  
IMAGE SETTING

### BEMÆRK:

**Hvad er den automatiske billedindstillingsfunktion (Self Image Setting Function)?** Denne funktion vælger automatisk de optimale skærmindstillinger. Første gang skærmen tilsluttes, sikrer funktionen, at skærmen automatisk indstilles optimalt i forhold til indgangssignalerne. Hvis du vil justere skærmen, mens den er i brug, eller hvis du vil aktivere denne funktion igen, skal du trykke på knappen **FACTORY RESET (Gendan fabriksindstillinger)** på skærmens frontpanel. Du kan også vælge at aktivere indstillingen **FACTORY RESET** i skærmens menuer. Vær imidlertid opmærksom på, at denne indstilling gendanner alle standardindstillingerne i menuerne undtagen **Language (Sprog)**.

## Jack-stik i siden

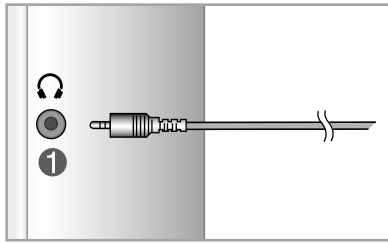

### 1 Hovedtelefon/øretelefon indgang

Lyden i højttalerne dæmpes automatisk, når hovedtelefonerne tilsluttes..

## Bag

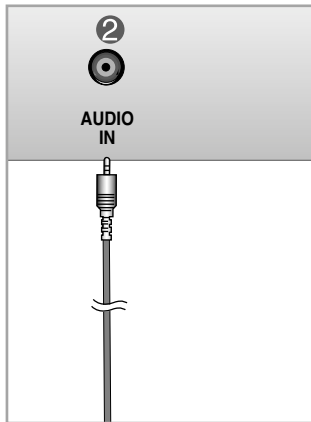

### 2 Audioindgang

Tilsluttes til \*LINE OUT (linje ud) jack-stikket i PC'ens lydkort.

\*LINE OUT: En terminal, der anvendes ved tilslutning af højttaleren, inklusive en indbygget forstærker (Amp). Du skal sikre dig, at den tilsluttede terminal i PC'ens lydkort er kontrolleret, før du tilslutter.

Hvis audio ud på PC-lydkortet kun har Højttaler ud, skal du sænke lyden på PC'en.  
Hvis audio-ud på PC-lydkortet både understøtter Højttaler ud og Linje ud, skal du konvertere til Linje ud ved brug af programmets kort-jumper (se Lydkort i manualen).

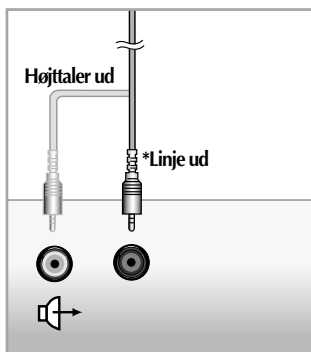

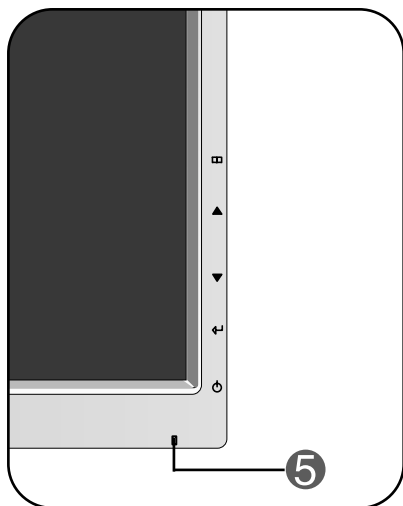

<Jack-stik i PC'ens lydkort>

## Kontrollementer på frontpanelet

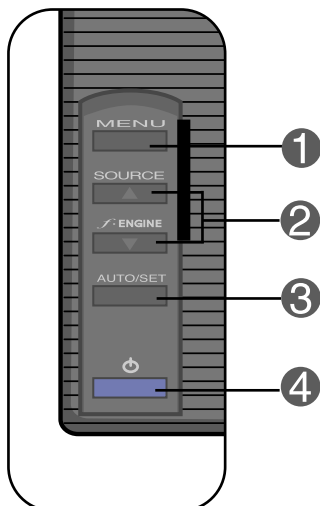

## TILBAGE

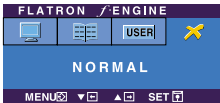

Kontrollement	Funktion
<p><b>1</b> <b>Knappen MENU</b></p>  	<p>Brug denne knap til at åbne eller lukke skærmmenuen.</p> <p><b>OSD LOCKED/UNLOCKED (Skærmmenu låst/låst op)</b></p> <p>Denne funktion giver dig mulighed for at låse de aktuelle indstillinger, så de ikke bliver ændret ved et uheld. Hvis du vil låse skærmmenuindstillingerne, skal du trykke på knappen <b>MENU</b> og holde den nede i flere sekunder. Meddelelsen "<b>OSD LOCKED</b>" (<b>Skærmmenu låst</b>) vises.</p> <p>Du kan til enhver tid låse indstillingerne i skærmmenuen op. Dette gør du ved at trykke på knappen <b>MENU</b> i flere sekunder. Meddelelsen "<b>OSD UNLOCKED</b>" (<b>Skærmmenu låst op</b>) vises.</p>
<p><b>2</b> <b>Knapperne</b> ▲ ▼</p> <p>▼ : <b>f-ENGINE</b></p> 	<p>Brug disse knapper til at vælge eller indstille funktionerne i skærmmenuen.</p> <p>Yderligere oplysninger findes på side 18.</p>
<p><b>Hurtigtasten KILDE</b></p>	<p>Brug denne knap til at aktivere enten D-Sub eller DVI-tilslutningen. Funktionen bruges, når der er sluttet to computere til skærmen. Standardindstillingen er D-Sub.</p>

Kontrollement	Funktion
<p><b>3</b> <b>Knappen AUTO/SET (Automatisk/Indstil)</b></p> 	<p>Brug denne knap til at vælge et ikon i skærmmenuen.</p> <p><b>Automatisk billedjustering</b> Hvis du vil justere skærmindstillingerne, skal du altid trykke på knappen AUTO/SET (Automatisk/Indstil), inden skærmmenuen åbnes. Hermed vælges automatisk de optimale indstillinger til den aktuelle skærmopløsning.</p> <p>Den bedste opløsning til en 19-tommer skærm er <b>1440 x 900</b>.</p>
<p><b>4</b> <b>Strømknap</b></p>	<p>Brug denne knap til at tænde og slukke for skærmen.</p>
<p><b>5</b> <b>Strømindikator</b></p>	<p>Denne indikator lyser blå, når skærmen fungerer normalt (er tændt). Hvis skærmen er i dvaletilstand (energisparetilstand), lyser indikatoren rødt.</p>

## Indstilling af skærbilledet

Det er nemt og hurtigt at indstille skærbilledets størrelse, position og øvrige parametre via skærmmenuen.

Nedenfor gives der et eksempel på, hvordan kontrolelementerne kan anvendes.

Det følgende afsnit indeholder en oversigt over de indstillinger, der kan vælges i skærmmenuen.

### BEMÆRK:

- Vent mindst 30 minutter, så skærbilledet få tid til at blive stabiliseret, inden du justerer det.

Benyt følgende fremgangsmåde for at justere skærbilledet via skærmmenuen:

**MENU** → ▲ ▼ → **AUTO/SET** → ▲ ▼ → **MENU**

- 1 Tryk på knappen MENU for at åbne skærmmenuens hovedmenu.
- 2 Brug knappen ▲ eller ▼ til at vælge elementer i skærmmenuen. Tryk på knappen AUTO/SET (Automatisk/Indstil), når det ønskede ikon er markeret.
- 3 Brug knapperne ▲ / ▼ til at indstille billedet til det ønskede niveau. Brug knappen AUTO/SET (Automatisk/Indstil) til at vælge andre elementer i undermenuerne.
- 4 Tryk på knappen MENU én gang for at vende tilbage til hovedmenuen og vælge en anden funktion. Tryk på knappen MENU to gange for at lukke skærmmenuen.

I tabellen nedenfor angives de forskellige kontrolelementer og indstillinger i skærmmenuerne.

Hovedmenu	Undermenu	A	D	Beskrivelse	
<b>PICTURE</b> (Billede)	BRIGHTNESS (Lysstyrke)	●	●	Bruges til at indstille skærbilledets lydstyrke, kontrast og gamma.	
	CONTRAST (Kontrast)	●	●		
	GAMMA	●	●		
<b>COLOR</b> (Farve)	PRESET (Forudindstil)	sRGB	●	●	Bruges til at tilpasse farverne i skærbilledet.
		6500K	●	●	
		9300K	●	●	
	RED (Rød)	●	●		
	GREEN (Grøn)	●	●		
	BLUE (Blå)BLUE	●	●		
<b>POSITION</b> (Position)	HORIZONTAL (Vandret)	●		Bruges til at justere billedets position.	
	VERTICAL (Lodret)	●			
<b>TRACKING</b> (Sporing)	CLOCK (Klok)	●		Bruges til at forbedre skærbilledets klarhed, stabilitet og skarphed.	
	PHASE (Fase)	●			
	SHARPNESS (Skarphed)	●	●		
<b>SETUP</b> (Opsætning)	LANGUAGE (Sprog)	●	●	Bruges til at forbedre skærbilledets klarhed, stabilitet og skarphed.	
	OSD POSITION (Skærmmenuens position)	HORIZONTAL (Vandret)	●		●
		VERTICAL (Lodret)	●		●
	WHITE BALANCE (Hvidbalance)	●			
	POWER INDICATOR (Strømindikator)	●	●		
	FACTORY RESET (Gendan fabriksindstillinger)	●	●		
<b>FLATRON</b> <b>F-ENGINE</b>	MOVIE /TEXT (Film/Tekst)	●	●	Bruges til at tilpasse skærbilledet til de omgivelser, hvori skærmen anvendes.	
	USER (Bruger)	●	●		
	NORMAL	●	●		
<b>● : Justerbar</b> <b>A : Analog indgang</b> <b>D : Digital indgang</b>					

## BEMÆRK

- Ikonernes rækkefølge kan variere afhængigt af modellen (14-18).

Ovenfor gennemgås den fremgangsmåde, der skal bruges til at vælge og justere indstillinger i skærmmenuen. Nedenfor angives de ikoner og ikonnavne, der vises i skærmmenuen, sammen med en beskrivelse af de enkelte elementer..

Tryk på knappen MENU for at åbne skærmmenuens hovedmenu.

The image shows a television's 'PICTURE' menu. The menu title 'PICTURE' is at the top. Below it is a vertical list of icons: a monitor with a play button, 'RGB', a monitor with a play button, a monitor with a play button, and a gear. To the right of these icons are the settings for 'BRIGHTNESS' (50), 'CONTRAST' (50), and 'GAMMA' (0). Each setting has a slider bar and a plus sign. At the bottom of the menu are the 'MENU' and 'SET' buttons with directional arrows. A legend below the menu explains the button functions: MENU (left arrow) for 'Afslut', up/down arrows for 'Juster (reducer/forøg)', SET (right arrow) for 'Vælg', and a down arrow for 'Vælg en anden undermenu'. Annotations on the left side of the image point to the menu name, icons, and button tips. An annotation on the right side points to the sub-menu items.

Menunavn

Ikoner

Knaptip

Undermenuer

- MENU : Afslut
- : Juster (reducer/forøg)
- SET : Vælg
- : Vælg en anden undermenu

## BEMÆRK:

- Det sprog, der anvendes i skærmmenuerne, er muligvis et andet end i brugerhåndbogen.



Hovedmenu	Undermenu	Beskrivels
-----------	-----------	------------



## PICTURE (Billede)

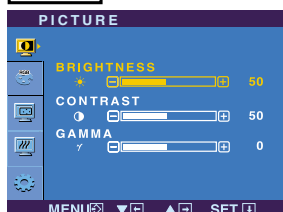

- **MENU** : Afslut
- ▼ : Formindsk
- ▲ : Forøg
- **SET** : Vælg en anden undermenu.

### BRIGHTNESS (Lysstyrke)

Bruges til at justere billedets lysstyrke.

### CONTRAST (Kontrast)

Bruges til at justere billedets kontrast.

### GAMMA

Vælg en gammaværdi (-50/0/50) til skærbilledet. Ved høje gammaværdier vises hvidlige billeder, og ved lave gammaværdier vises billeder med høj kontrast.



## COLOR (Farve)



- **MENU** : Afslut
- ▼ : Formindsk
- ▲ : Forøg
- **SET** : Vælg en anden undermenu.

### PRESET (Forudindstil)

• sRGB: Indstil farverne på skærbilledet, så de passer til sRGB-standardfarvespecifikationen.

• 6500K: Let rødlig hvid.  
• 9300K: Let blålig hvid.

### RED (Rød)

Angiv dine egne niveauer for rød.

### GREEN (Grøn)

Angiv dine egne niveauer for grøn.

### BLUE (Blå)

Angiv dine egne niveauer for blå.



## POSITION (Position)

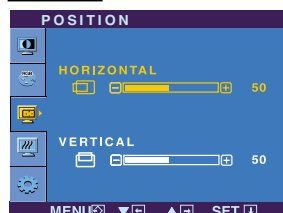

- **MENU** : Afslut
- ▼ : Formindsk
- ▲ : Forøg
- **SET** : Vælg en anden undermenu.



### HORIZONTAL (Vandret)

Flytter billedet til venstre eller højre.

### VERTICAL (Lodret)

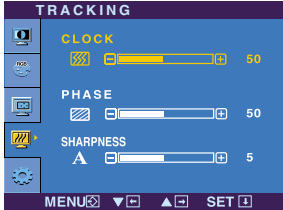
Flytter billedet op eller ned.

Hovedmenu	Undermenu	Beskrivels
	<b>TRACKING (Sporing)</b>	
	<b>CLOCK (Klok)</b>	Denne indstilling bruges til at reducere lodrette bjælker eller striber på skærmens baggrund. Du kan også indstille skærbilledets bredde.
	<b>PHASE (Fase)</b>	Denne indstilling bruges til at indstille skærmens fokus. Med denne funktion kan du fjerne vandret støj og gøre gengivelsen af bogstaver og tegn tydeligere og skarper.
	<b>SHARPNESS (Skarphed)</b>	Denne indstilling bruges til at justere billedets skarphed.
<ul style="list-style-type: none"> <li>■ <b>MENU</b> : Afslut</li> <li>■ ▼ : Formindsk</li> <li>■ ▲ : Forøg</li> <li>■ <b>SET</b> : Vælg en anden undermenu.</li> </ul>		

	<b>SETUP (Opsætning)</b>	
	<b>LANGUAGE (Sprog)</b>	Denne indstilling bruges til at vælge det sprog, som skal anvendes til navnene på kontrolelementerne.
	<b>OSD POSITION (Skærmmenuens position)</b>	Denne indstilling bruges til at justere vinduet med skærmmenuen på skærmen.
	<b>WHITE BALANCE (Hvidbalance)</b>	Hvis skærmkortets udgangssignal ikke overholder systemkravene, kan farveniveauet blive forringet, fordi videosignalet forvrænges. Denne funktion justerer signalniveauet, så det passer til skærmkortets standardudgangsniveau. På denne måde opnås det bedst mulige billede. Aktiver denne funktion, hvis der vises sorte og hvide farver på skærmen.
<ul style="list-style-type: none"> <li>■ <b>MENU</b> : Afslut</li> <li>■ ▼ : Juster</li> <li>■ ▲ : Juster</li> <li>■ <b>SET</b> : Vælg en anden undermenu.</li> </ul>		
	<b>POWER INDICATOR (Strømindikator)</b>	Brug denne funktion til at indstille strømindikatoren på forsiden af skærmen til <b>ON (Tændt)</b> eller <b>OFF (Slukket)</b> . Hvis du vælger <b>OFF (Slukket)</b> , slukkes indikatoren. Hvis du vælger <b>ON (Tændt)</b> , tændes strømindikatoren automatisk.
	<b>FACTORY RESET (Gendan fabriksindstillinger)</b>	Denne indstilling gendanner alle standardindstillingerne undtagen LANGUAGE (Sprog). Tryk på knappen ▼ for at nulstille med det samme.

Hvis dette ikke forbedrer skærbilledet, skal du gendanne standardindstillingerne. Udfør om nødvendigt hvidbalancefunktionen igen. Denne funktion aktiveres kun, når indgangssignalet er analogt.

# Indstillinger i skærmmenuen

- ■ Skærmmenuen vises, når du trykker på knappen **F-ENGINE** ▼ på højre side af skærmen.

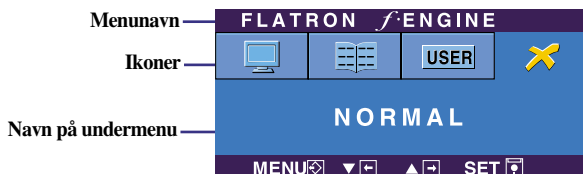

## FLATRON F-ENGINE

Hvis du kører F-ENGINE, vises der to farvetoner på skærmen som vist på billedet. Det anvendte skærbillede vises til venstre, og det skærbillede, der ikke anvendes, vises til højre. Tryk på knappen SET (Indstil) for at bruge det justerede skærbillede.

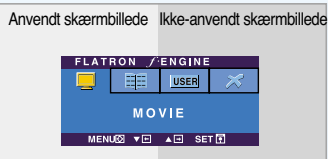

Hovedmenu	Undermenu	Beskrivels
-----------	-----------	------------

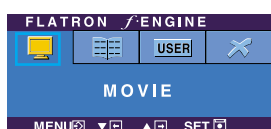

**MOVIE**  
(Film)  
**TEXT**  
(Tekst)

Denne funktion gør det nemt at vælge den billedindstilling, der giver den bedste billedgengivelse i de aktuelle omgivelser (omgivende belysning, billedtyper osv.).

**MOVIE (Film):** Til animationsbilleder i videoer og film.

**TEXT (Tekst):** Til animationsbilleder i videoer og film.

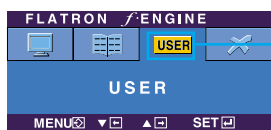

**User**  
(Bruger)

User (Bruger)  
Du kan indstille lysstyrken manuelt (ACE eller RCM). Du kan gemme den tilpassede indstilling og gendanne den på et senere tidspunkt, selvom du befinder dig i nogle andre omgivelser.

Tryk på knappen SET (Indstil) for at indstille undermenufunktionen USER (Bruger).

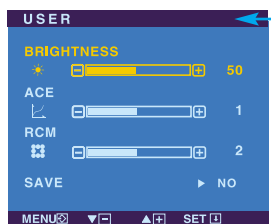

... ● (Lysstyrke): Justerer lysstyrken på skærmen.

... **ACE** (Adaptive Clarity Enhancer): Vælger billedskarpheden.

... **RCM** (Real Color Management): Vælger farveindstillingen.

- 0 Ikke anvendt
- 1 Mere grønt
- 2 Hudfarve
- 3 Farveforstærkning

Vælg undermenuen **SAVE** ved hjælp af knappen **SET (Indstil)**, og gem værdien **YES (Ja)** ved hjælp af knapperne.

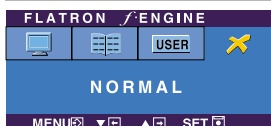

**NORMAL** Dette er under normal drift.

Kontroller følgende punkter, inden servicestedet kontaktes.

Der vises ikke noget billede	
<ul style="list-style-type: none"> <li>● Er skærmens strøm kabel tilsluttet?</li> <li>● Er der tændt for strømmen, og lyser strømindikatoren blå eller grønt?</li> <li>● Lyser strømindikatoren rødt?</li> <li>● Vises meddelelsen "OUT OF RANGE" (Uden for området) på skærmen?</li> <li>● Vises meddelelsen "CHECK SIGNAL CABLE" (Kontroller signalkabel) på skærmen?</li> </ul>	<ul style="list-style-type: none"> <li>• Kontroller, om strømkablet er sluttet korrekt til stikkontakten.</li> <li>• Juster lysstyrken og kontrasten.</li> <li>• Hvis skærmen er i energisparetilstand (dvaletilstand), skal du flytte musen eller trykke på en tast på tastaturet for at aktivere skærmen.</li> <li>• Prøv at tænde for pc'en.</li> <li>• Denne meddelelse vises, når signalet fra pc'en (skærmkortet) ligger uden for skærmens vandrette eller lodrette frekvensområde. Læs oplysningerne i afsnittet Specifikationer i denne brugerhåndbog, og konfigurer skærmen igen.</li> <li>• Denne meddelelse vises, når signalkablet mellem pc'en og skærmen ikke er tilsluttet. Tilslut signalkablet, og prøv igen.</li> </ul>

Vises meddelelsen "OSD LOCKED" (Skærmmenu låst) på skærmen?	
<ul style="list-style-type: none"> <li>● Vises meddelelsen "OSD LOCKED" (Skærmmenu låst), når du trykker på knappen MENU?</li> </ul>	<ul style="list-style-type: none"> <li>• Du kan låse de valgte indstillinger, så de ikke bliver ændret ved et uheld. Du kan til enhver tid låse indstillingerne i skærmmenuen op igen. Dette gør du ved at trykke på knappen <b>MENU</b> i flere sekunder. Herefter vises meddelelsen "<b>OSD UNLOCKED</b>" (Skærmmenu låst op).</li> </ul>

## Det viste billede er ikke korrekt

- |   |   |
|---|---|
| <ul style="list-style-type: none"><li>● <b>Billedets position er forkert.</b></li><br/><li>● <b>Der er lodrette bjælker eller striber på skærmens baggrund.</b></li><br/><li>● <b>Der forekommer vandret støj på et billede, eller tegnene er uklare.</b></li></ul> | <ul style="list-style-type: none"><li>• Tryk på knappen <b>AUTO/SET (Automatisk/Indstil)</b> for automatisk at vælge de optimale skærmindstillinger. Hvis resultatet ikke er tilfredsstillende, kan du justere billedets position ved hjælp af ikonerne H position og V position i skærmmenuen.</li><br/><li>• Tryk på knappen <b>AUTO/SET (Automatisk/Indstil)</b> for automatisk at vælge de optimale skærmindstillinger. Hvis resultatet ikke er tilfredsstillende, kan du reducere de lodrette bjælker eller striber ved hjælp af ikonet <b>CLOCK (Klok)</b> i skærmmenuen.</li><br/><li>• Tryk på knappen <b>AUTO/SET (Automatisk/Indstil)</b> for automatisk at vælge de optimale skærmindstillinger. Hvis resultatet ikke er tilfredsstillende, kan du reducere de vandrette bjælker ved hjælp af ikonet <b>PHASE (Fase)</b> i skærmmenuen.</li><li>• Kontroller indstillingerne under <b>Kontrolpanel --&gt;Skærm --&gt;Indstillinger</b> i Windows, og indstil skærmen til den anbefalede opløsning, eller juster skærbilledet, så det er optimalt indstillet. Vælg en farveindstilling, der er højere end 24 bit (Ægte farver).</li></ul> |
|---|---|

## Vigtigt

- Kontroller indstillingerne under **Kontrolpanel -->Skærm -->Indstillinger** i Windows for at se, om frekvensen og opløsningen er blevet ændret. Hvis det er tilfældet, skal skærmbilledet indstilles til den anbefalede opløsning.
  
- Indstillingsmetoden kan variere fra computer til computer og O/S (Operativsystem (Operation System)), og den ovenfor nævnte opløsning understøttes muligvis ikke af videokortets ydeevne. I så fald skal du kontakte producenten af computeren eller videokortet.

## Det viste billede er ikke korrekt

- **Farven på skærbilledet er monokrom eller forkert.**

- Kontroller, om signalkablet er tilsluttet korrekt, og fastgør det om nødvendigt ved hjælp af en skruetrækker.
- Kontroller, om skærmkortet er indsat korrekt i kortpladsen.
- Vælg en farveindstilling, der er højere end 24 bit (ægte farver) i **Kontrolpanel – Indstillinger** i Windows.

- **Skærmen blinker.**

- Kontroller, om skærmen er indstillet til interlace-tilstand, og skift til den anbefalede opløsning, hvis det er tilfældet.

## Har du installeret skærmdriveren?

- **Har du installeret skærmdriveren?**

- Du skal installere skærmdriveren fra den driver-cd (eller diskette), der leveres sammen med skærmen. Du kan også hente driveren på følgende websted: <http://www.lge.com>.

- **Vises meddelelsen "Unrecognized monitor, Plug & Play (VESA DDC) monitor found" (Skærmen blev ikke genkendt. Plug & Play (VESA DDC)-skærm fundet)?**

- Varmista, että näyttökortti tukee Plug & Play - ominaisuutta.

<b>Skærmtype</b>	19-tommer (48,2 cm) Active Matrix-TFT LCD-fladskærm Anti-Glare-beskyttelse 19 tommer synligt område 0,2835 mm pixel-pitch		
<b>Synkroniseringsindgang</b>	Vandret frekvens	Analog: 30-83 kHz (automatisk) Digital: 30-83 kHz (automatisk)	
	Lodret frekvens	56-75 Hz (automatisk)	
	Indgangstype	Separat TTL, positiv/negativ SOG (synkronisering v. grøn), Digital	
<b>Videindgang</b>	Signalindgang	15-nastainen D-Sub DVI-D (digitaalinen)	
	Indgangstype	RGB analog (0,7 Vp-p/75 ohm), digitall	
<b>Opøsning</b>	Maks.	Analog: VESA 1440 x 900 @ 75 Hz Digital: VESA 1440 x 900 @ 60 Hz	
	anbefales	VESA 1440 x 900 @ 60 Hz	
<b>Plug&amp;Play</b>	DDC 2B		
<b>Strømforbrug</b>	Tændt	: 34 W (typisk)	
	Dvaletilstand	≤ 1 W	
	Slukket	≤ 1 W	
<b>Mål og vægt</b>		Med sokkel	Uden sokkel
	<b>Bredde</b>	43,48 cm	43,48 cm
	<b>højde</b>	36,99 cm	28,73 cm
	<b>dybde</b>	22,60 cm	5,87 cm
	Netto	3,6 kg	
<b>Hældningsområde</b>	Hældning	-5°~20°	
<b>Indgangseffekt</b>	Vekselstrøm 100-240 V - 50/60 Hz, 0,8 A		
<b>Miljøforhold</b>	Drift		
	Temperatur	10° - 35° C	
	Luftfugtighed	10 - 80 % (ikke-kondensering)	
	Opbevaring		
Temperatur	-20° - 60° C		
Luftfugtighed	5 - 90 % (ikke-kondenseret)		
<b>Sokkel</b>	Moneret ( <input type="checkbox"/> ), Fjernet ( <input type="radio"/> )		
<b>Strømkabel</b>	Stik til vægkontakt eller pc-stik		

### BEMÆRK:

- Oplysningerne i dette dokument kan ændres uden forudgående varsel.

<b>Skærmtype</b>	19-tommer (48,2 cm) Active Matrix-TFT LCD-fladskærm Anti-Glare-beskyttelse 19 tommer synligt område 0,2835 mm pixel-pitch		
<b>Synkroniseringsindgang</b>	Vandret frekvens	Analog: 30-83 kHz (automatisk) Digital: 30-83 kHz (automatisk)	
	Lodret frekvens	56-75 Hz (automatisk)	
	Indgangstype	Separat TTL, positiv/negativ SOG (synkronisering v. grøn), Digital	
<b>Videoindgang</b>	Signalindgang	15-nastainen D-Sub DVI-D (digitaalinen)	
	Indgangstype	RGB analog (0,7 Vp-p/75 ohm), digitall	
<b>Opløsning</b>	Maks.	Analog: VESA 1440 x 900 @ 75 Hz Digital: VESA 1440 x 900 @ 60 Hz	
	anbefales	VESA 1440 x 900 @ 60 Hz	
<b>Plug&amp;Play</b>	DDC 2B		
<b>Strømforbrug (Uden højttaler)</b>	Tændt	: 34 W (typisk)	
	Dvaelstilstand	≤ 1 W	
	Slukket	≤ 1 W	
<b>Mål og vægt</b>		Med sokkel	Uden sokkel
	<b>Bredde</b>	43,48 cm	43,48 cm
	<b>højde</b>	36,99 cm	28,73 cm
	<b>dybde</b>	22,60 cm	5,87 cm
	Netto	3,6 kg	
<b>Hældningsområde</b>	Hældning	-5°~20°	
<b>Indgangseffekt</b>	Vekselstrøm 100-240 V - 50/60 Hz, 0,8 A		
<b>Miljøforhold</b>	Drift		
	Temperatur	10° - 35° C	
	Luffugtighed	10 - 80 % (ikke-kondensering)	
	Opbevaring		
	Temperatur	-20° - 60° C	
Luffugtighed	5 - 90 % (ikke-kondenseret)		
<b>Sokkel</b>	Monteret ( ), Fjernet (O)		
<b>Strømkabel</b>	Stik til vægkontakt eller pc-stik		
<b>Lyd</b>	RMS-lydudgang	1 W + 1 W (H+V)	
	Indgangsfølsomhed	0,7 Wrms	
	Højttalerimpedans	16 Ω	

**BEMÆRK:**

- Oplysningerne i dette dokument kan ændres uden forudgående varsel.



## Forudindstillede opløsninger

	Skærmindstillinger (opløsning)	Vandret frekvens (kHz)	Lodret frekvens (Hz)
1	640 x 350	31.469	70
2	720 x 400	31.468	70
3	640 x 480	31.469	60
4	640 x 480	37.500	75
5	800 x 600	37.879	60
6	800 x 600	46.875	75
7	832 x 624	49.725	75
8	1024 x 768	48.363	60
9	1024 x 768	60.123	75
10	1152 x 870	68.681	75
11	1152 x 900	61.805	65
12	1280 x 1024	63.981	60
13	1280 x 1024	79.976	75
14	1440 x 900	55.500	60
*15	1440 x 900	55.935	60
**16	1440 x 900	70.635	75

\*Anbefalet mode

\*\*Kun analog mode

## Indikator

TILSTAND	LED-farve
Tændt	Blå
Dvaletilstand	Orange
Slukket	Slukket

## Fordeling af ben på signalstikket

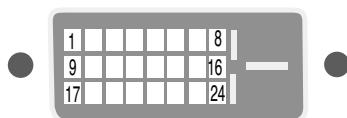

### ■ DVI-D-stik

Ben	Signal (DVI-D)	Ben	Signal (DVI-D)
1	T. M. D. S. Data2-	16	Hot Plug-registrering
2	T. M. D. S. Data2+	17	T. M. D. S. Data0-
3	T. M. D. S. Data2/4 skærmet	18	T. M. D. S. Data0+
4	T. M. D. S. Data4-	19	T. M. D. S. Data0/5
5	T. M. D. S. Data4+	20	skærmet
6	DDC-klok	21	T. M. D. S. Data5-
7	DDC Data	22	T. M. D. S. Data5+
8	Analog lodret synk.	23	T. M. D. S. klok, skærmet
9	T. M. D. S. Data1-	24	T. M. D. S. klok+
10	T. M. D. S. Data1+		T. M. D. S. klok-
11	T. M. D. S. Data1/3 skærmet		
12	T. M. D. S. Data3-		
13	T. M. D. S. Data3+		
14	+5 V strømforsyning		
15	Jord (retur for + 5 V, vandret synk. og lodret synk.)		

T. M. D. S. (Transition Minimized Differential Signaling)

# Montering af plade til vægmontering

**Denne skærm overholder specifikationerne for pladen til vægmontering og udvekslingsenheden**

- 1.** Læg en pude eller en blød klud på en jævn overflade. **2.** Læg skærmen med forsiden nedad på puden eller det bløde stykke stof.

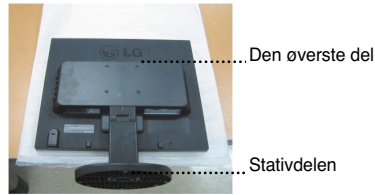

- 3.** Hold produktet på følgende måde, og løft stativet lidt op.



- 4.** Ændr dit greb om produktet efterhånden, som det bevæger sig, og drej bundstativet i pilens retning.

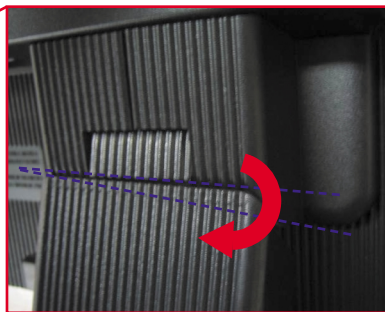
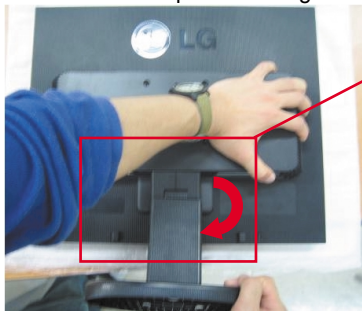

- 5.** Træk stativet ud og sæt det til side.



## 6. Monter pladen til vægmontering

### Plade til vægmontering (købes separat)

Dette er en sokkeltype eller vægmonteret type og kan sluttes til pladen til vægmontering. Yderligere oplysninger findes i installationsvejledningen, der følger med pladen til vægmontering.

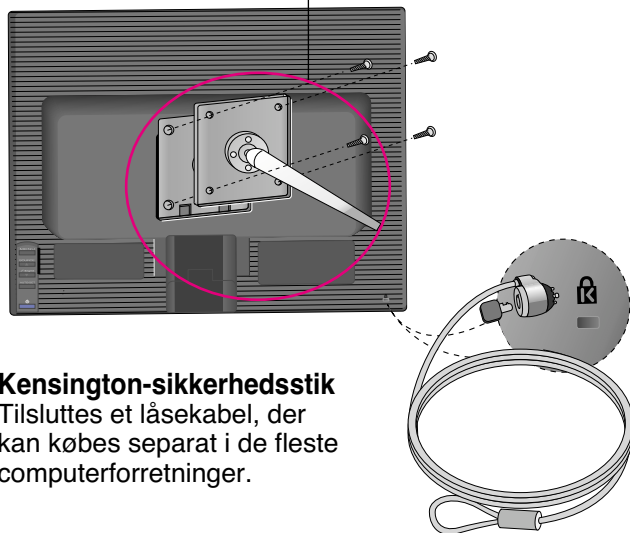

### Kensington-sikkerhedsstik

Tilsluttes et låsekabel, der kan købes separat i de fleste computerforretninger.

