

Guía del usuario

L194WT
L194WTM
L194WTQ
L194WTX

No olvide leer las **Precauciones importantes** antes de utilizar este producto. Conserve el CD de la Guía del usuario en un sitio accesible como referencia para el futuro.

Consulte la etiqueta adjunta al producto y transmita esta información a su distribuidor cuando requiera asistencia.

Esta unidad se diseñó y fabricó para garantizar la seguridad personal; sin embargo, el uso inadecuado de la unidad puede causar descargas eléctricas o riesgo de incendios. Con el fin de permitir un funcionamiento correcto de todas las opciones de seguridad incorporadas en esta pantalla, respete las siguientes normas básicas para su instalación, uso y mantenimiento.

Seguridad

Utilice únicamente el cable de alimentación suministrado con la unidad. Si el cable que va a utilizar no es el suministrado por el proveedor, asegúrese de que ha sido debidamente homologado según la normativa local correspondiente. Si este cable de alimentación tuviera algún defecto, póngase en contacto con el fabricante o con el servicio de reparación autorizado más próximo para sustituirlo por otro.

El cable de alimentación se utiliza como dispositivo de desconexión principal. Asegúrese de que puede acceder fácilmente al enchufe tras la instalación.

Conecte la pantalla únicamente al tipo de fuente de alimentación indicada en las especificaciones de este manual o que figura en la pantalla. Si no está seguro del tipo de fuente de alimentación de que dispone, consulte con su distribuidor.

Las tomas de corriente de CA y los cables de extensión sobrecargados, así como los cables de alimentación desgastados y los enchufes rotos son peligrosos y pueden ser la causa de descargas o incendios. Llame al técnico del servicio de mantenimiento para sustituir estos componentes.

No abra la pantalla:

- En el interior no hay componentes que el usuario pueda reparar.
- En el interior el voltaje es alto y peligroso incluso cuando no hay suministro de alimentación.
- Póngase en contacto con su distribuidor si la pantalla no funciona correctamente.

Para evitar lesiones personales:

- No coloque la pantalla en una estantería inclinada a menos que esté correctamente asegurada.
- Utilice únicamente un lugar recomendado por el fabricante.
- No deje que caiga ningún objeto sobre el producto y evite cualquier golpe. No arroje juguetes ni otros objetos a la pantalla del producto. Puede ocasionar daños personales, problemas en el producto y dañar la pantalla.

Para evitar incendios u otros peligros:

- Apague siempre la pantalla (OFF) si va a salir de la habitación por un tiempo prolongado. Nunca deje la pantalla encendida (ON) cuando salga de casa.
- Evite que los niños arrojen o metan objetos por las aberturas de la pantalla. Algunas piezas internas emiten niveles de voltaje peligrosos.
- No añada accesorios que no hayan sido diseñados para esta pantalla.
- Si no presta atención a la pantalla durante un período de tiempo prolongado, desconéctela de la toma de la pared.
- En caso de tormenta o relámpagos, nunca toque el cable de alimentación ni el cable de señal ya que es muy peligroso. Se puede producir una descarga eléctrica.

Durante la instalación

No coloque objetos sobre el cable de alimentación ni los pase por encima de él; no coloque la pantalla donde el cable de alimentación pueda resultar dañado.

No utilice esta pantalla cerca del agua como en una bañera, un lavabo, un fregadero, en suelo mojado o cerca de una piscina.

Las pantallas incluyen aberturas de ventilación para permitir la expulsión del calor que generen durante el funcionamiento. En caso de bloqueo de estas aberturas, el calor acumulado puede causar fallos o incluso incendios. Por lo tanto, NUNCA:

- Bloquee las ranuras de ventilación inferiores colocando la pantalla en una cama, un sofá, una alfombra, etc.
- Coloque la pantalla en un habitáculo cerrado a menos que disponga de ventilación adecuada.
- Cubra las aberturas con tela u otro material.
- Coloque la pantalla cerca o encima de un radiador o una fuente de calor.
- El interruptor principal de corriente es el cable de alimentación y dicho dispositivo de interrupción debe ubicarse en un lugar fácil de accionar.

No roce ni golpee la pantalla LCD de matriz activa con nada que sea duro, ya que podría arañarla, estropearla o dañarla de forma permanente.

No presione la pantalla LCD con el dedo por un período de tiempo prolongado, porque podría provocar que la imagen se quedase en la pantalla.

Algunos defectos de punto podrían aparecer como manchas rojas, verdes o azules en la pantalla. Sin embargo, esto no afectará al funcionamiento de la pantalla.

Si es posible, utilice la resolución recomendada para obtener la mejor calidad de imagen en la pantalla LCD. Si se utiliza en otro modo que no sea la resolución recomendada, podrían aparecer en la pantalla algunas imágenes a escala o procesadas. Sin embargo, esto es característico del panel LCD de resolución fija.

Limpieza

- Desenchufe la pantalla antes de limpiar su superficie.
- Utilice un paño ligeramente húmedo, no mojado. No utilice un aerosol directamente sobre la pantalla porque un exceso de pulverización puede provocar descargas eléctricas.

Volver a embalar

- No tire la caja ni los materiales de embalaje. Son un contenedor idóneo para transportar la unidad. Cuando traslade la unidad a otra ubicación, vuelva a embalarla en su material original.

Cómo deshacerse de materiales contaminantes de forma segura

- La lámpara fluorescente empleada en este producto contiene una pequeña cantidad de mercurio.
- No se deshaga de este producto de la misma forma que lo haría con los residuos generales de su hogar. Debe hacerlo según las normativas locales correspondientes.

Para conectar el altavoz

1. Coloque el monitor sobre un cojín o paño suave con la parte frontal hacia abajo.
2. Inserte el gancho que sobresale del altavoz en la dirección de la ranura que se encuentra en la parte posterior del producto.

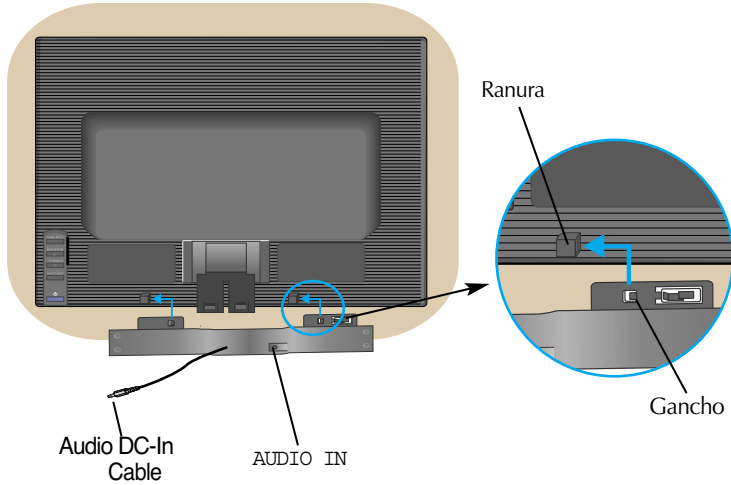

3. Una vez instalado el altavoz, conecte el cable de audio DC-In en la parte posterior del producto.

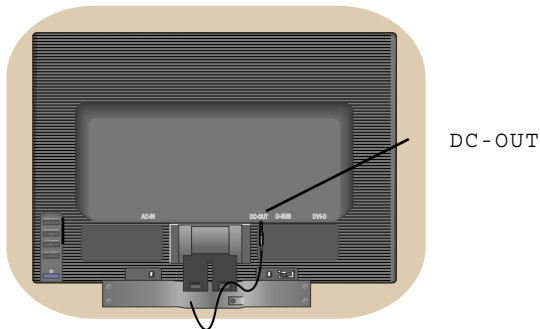

- Antes de instalar el monitor, asegúrese de que no se está suministrando alimentación ni al monitor, ni al sistema informático ni a otros dispositivos conectados.

Instalación de la base de soporte

1. Coloque el monitor cara abajo sobre un paño suave.
2. Monte el soporte en el producto en la dirección correcta, tal como se muestra en la imagen. Asegúrese de empujarlo hasta escuchar un " clic" .

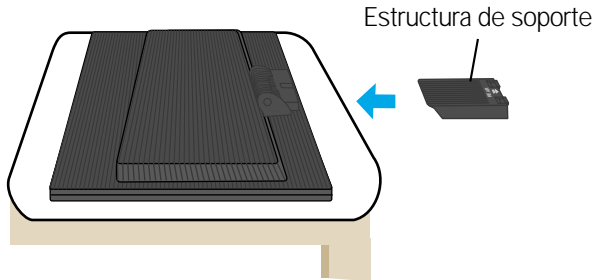

3. Monte la Stand Base (Base del soporte) en Stand Body la (Estructura de soporte) en la dirección correcta
4. Una vez realizado el montaje levante el monitor con cuidado y vuélvalo hacia el frente.

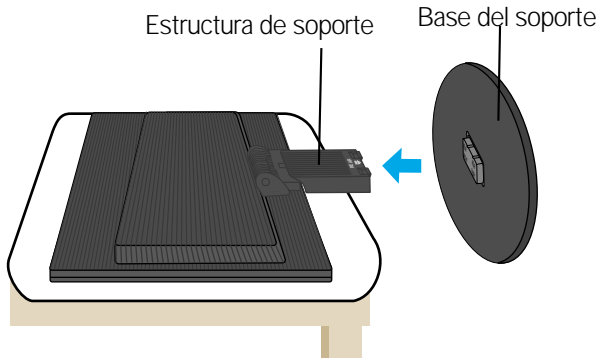

Importante

- Esta ilustración muestra el modelo de general de conexión. Su monitor puede ser distinto a los elementos que se muestran en la ilustración.
- Una vez instalada la base de soporte, no la desinstale.
- No mantenga el producto boca abajo sujetándolo únicamente por la base de soporte. El producto podría caerse y dañarse o causarle lesiones en el pie.

Para extraer el soporte:

1. Coloque un cojín o un paño suave sobre una superficie plana.
2. Coloque el monitor boca abajo sobre el cojín o el paño suave.



.....parte superior

.....parte de la base del soporte

3. Sujete el producto tal como se muestra a continuación y eleve el soporte ligeramente.



4. Sujete el producto del otro modo que se indica y gire la base del soporte en la dirección de la flecha.

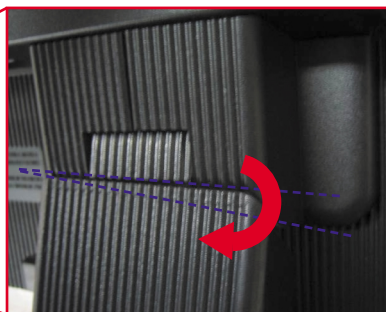
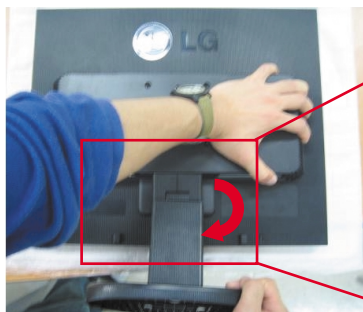

5. Tire del soporte para extraerlo.



Para extraer la base del soporte:

Tipo A

1. Verifique que hay dos pestañas cortas y dos largas en la parte inferior de la base del soporte.
2. Sujete el cuerpo del soporte tal como se indica.

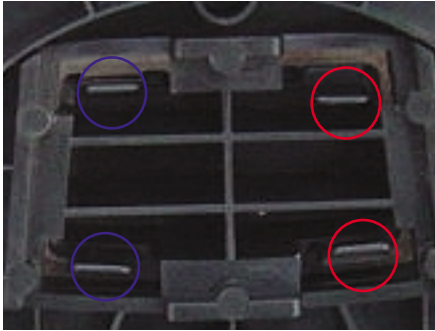

3. Presione en las dos pestañas largas al mismo tiempo con fuerza.
4. Siga presionando las dos pestañas y utilice la otra mano para sujetar el cuerpo del soporte y empujar la base en la dirección de la flecha para extraerla.

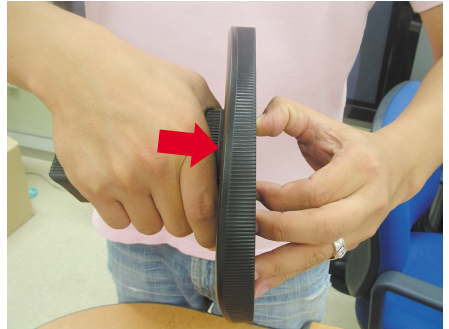
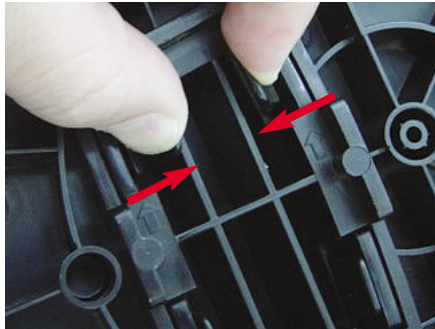

5. El cuerpo del soporte y la base del soporte quedarán separados.



Para extraer la base del soporte:

Type. B

1. Verifique que hay cuatro pestañas en la parte inferior de la base del soporte.
2. Sujete el cuerpo del soporte tal como se indica.

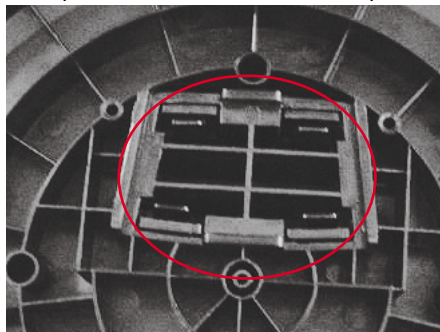

3. Presione las cuatro pestañas como indican las flechas en la foto.

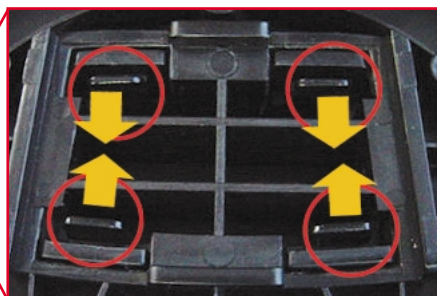
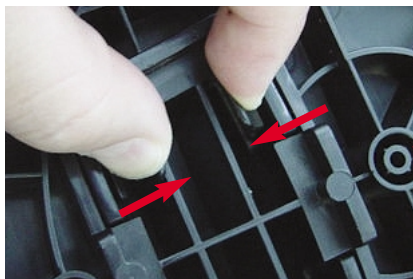

4. Coloque la base del soporte en una superficie plana y tire del cuerpo del soporte al mismo tiempo que sujeta la base del soporte con la otra mano.
5. El cuerpo del soporte y la base del soporte quedarán separados.



- Antes de instalar el monitor, asegúrese de que no se está suministrando alimentación ni al monitor, ni al sistema informático ni a otros dispositivos conectados.

Colocación de la pantalla

1. Ajuste la posición del panel de diferentes formas, para conseguir la máxima comodidad.
 - Rango de inclinación : -5° ~ 20°

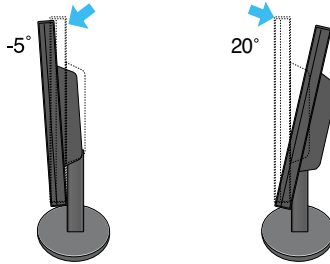

Advertencia : cuando ajuste el ángulo de la pantalla, no ponga el dedo entre la parte superior del monitor y el cuerpo del soporte. Si lo hace, podría hacerse daño en los dedos.

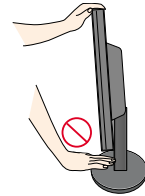

Ergonomía

Para mantener una posición de visión ergonómica y cómoda, se recomienda que el ángulo de inclinación hacia delante supere los 5 grados.

Uso del ordenador

1. Coloque el monitor en un lugar adecuado y bien ventilado cerca del ordenador.
2. Conecte el cable de señal. Una vez conectado, apriete los tornillos de mariposa para asegurar la conexión. ①
3. Conecte el cable de alimentación a una toma de alimentación a propiada de fácil acceso y próxima a la pantalla. ②

NOTA

- Esta es una imagen simplificada de la parte posterior.
- Esta vista de la parte posterior es la de un modelo general; su pantalla puede variar respecto a la que se muestra.

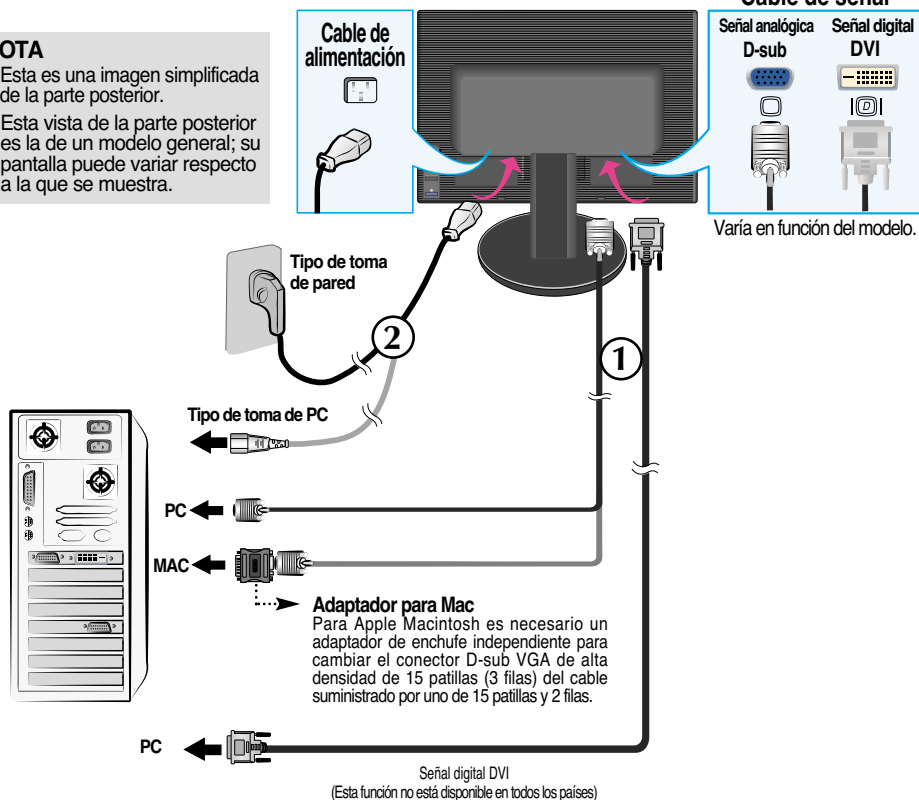

4. Presione el botón del panel frontal para encender el equipo. Cuando la corriente del monitor está conectada, se ejecuta automáticamente la función 'Self Image Setting Function' (Función de configuración de autoimagen). (Sólo en modo analógico)

CONFIGURACIÓN MANUAL
CONFIGURACIÓN DE IMAGEN

NOTA

'Self Image Setting Function' (Función de configuración de autoimagen): esta función ofrece al usuario una configuración de pantalla óptima. Cuando el usuario conecta el monitor por primera vez, esta función ajusta automáticamente la pantalla a la configuración óptima de cada señal de entrada. Si desea ajustar el monitor mientras está funcionando, o ejecutar de nuevo esta función manualmente, presione el botón 'AUTO/SET' del panel frontal del monitor. También puede ejecutar la opción "RESTABLECER" del menú de ajuste de OSD. Sin embargo, hay que tener en cuenta que esta opción inicializa todos los elementos del menú excepto "Idioma".

Tomas laterales

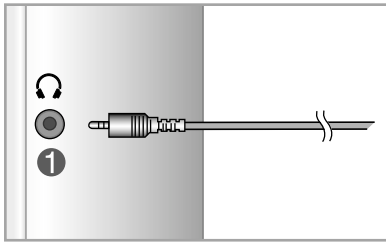

- 1 Entrada de auriculares/cascos**
Silencia automáticamente el volumen del altavoz cuando se enchufan los auriculares.

Parte posterior

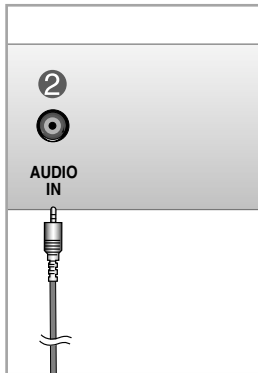

- 2 Entrada de audio**
Se conecta a la toma *LINE OUT de la tarjeta de sonido del PC.

*LINE OUT

Terminal utilizado para la conexión con el altavoz, incluido un amplificador integrado (Amp). Asegúrese de que el terminal de conexión de la tarjeta de sonido del PC está seleccionado antes de conectar. Si la salida de audio de la tarjeta de sonido del PC sólo tiene salida de altavoz, reduzca el volumen de PC. Si la salida de audio de la tarjeta de sonido del PC admite salida de altavoz y salida de línea, convierta a salida de línea (Line Out) con el puente de la tarjeta del programa (consulte el manual de la tarjeta de sonido).

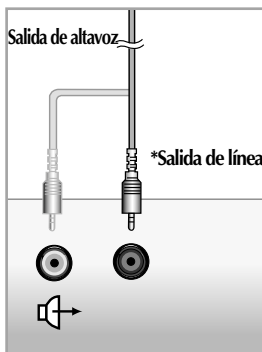



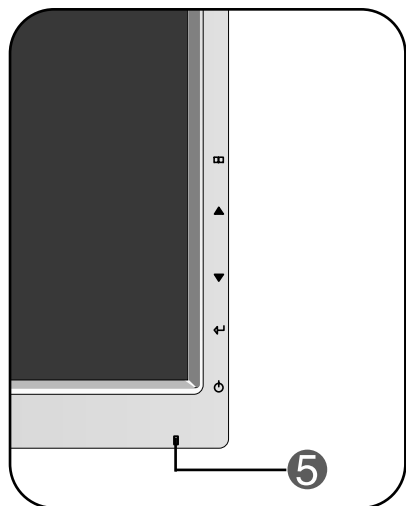

<Jack of the PC sound card>

Controles del panel frontal

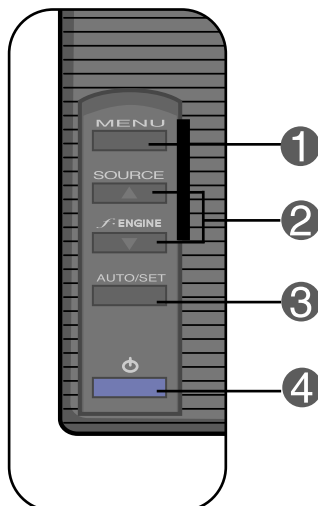

Detrás

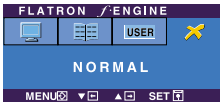

Control	Función
<p>1 Botón MENU</p>  	<p>Utilice este botón para entrar o salir de la pantalla de configuración de la pantalla.</p> <hr/> <p>OSD BLOQUEADO/DESBLOQUEADO Esta función permite bloquear la configuración de control actual para que no se pueda modificar por error. Pulse y mantenga presionado el botón MENU durante varios segundos. Debería aparecer el mensaje "OSD BLOQUEADO". Puede desbloquear los controles del menú en pantalla en cualquier momento pulsando el botón MENU durante varios segundos. Debería aparecer el mensaje "OSD DESBLOQUEADO".</p>
<p>2 Botón ▲ ▼</p> <p>▼ :  ENGINE</p>  <p>Tecla de función SOURCE (Origen)</p>	<p>Utilice estos botones para seleccionar y ajustar las funciones de la Visualización en pantalla (OSD).</p> <hr/> <p>Para obtener más información, consulte la página E18</p> <hr/> <p>Utilice este botón para activar el conector D-Sub o DVI. Esta función se utiliza cuando hay dos ordenadores conectados a la pantalla. El ajuste predeterminado es D-Sub.</p>

Control	Función
<p>3 Botón AUTO/SET</p>  <p>El botón de configuración automática de imagen es un botón rectangular con un fondo azul y un borde negro. El texto "CONFIGURACIÓN AUTOMÁTICA" está en la línea superior y "AJUSTE DE IMAGEN" está en la línea inferior, ambos en color blanco.</p>	<p>Utilice este botón para realizar una selección en la presentación en pantalla.</p> <hr/> <p>Ajuste automático de imagen</p> <p>Cuando ajuste la configuración de la pantalla, pulse siempre el botón AUTO/SET antes de abrir la presentación en pantalla Display (OSD). Así se ajustará automáticamente la imagen en pantalla al tamaño de resolución de pantalla actual (modo de presentación).</p> <p>El mejor modo de pantalla es</p> <p>Monitor de 19 pulgadas: 1440 x 900</p>
<p>4 Botón de alimentación</p>	<p>Utilice este botón para encender o apagar la pantalla.</p>
<p>5 Indicador de alimentación</p>	<p>Este indicador se ilumina en azul cuando el funcionamiento de la pantalla es normal (Modo encendido). Si la pantalla está en el modo de desconexión automática (Ahorro de energía), el indicador pasa a color ámbar.</p>

Ajuste de la pantalla

Ajustar el tamaño de la imagen, la posición y los parámetros de funcionamiento de la pantalla resulta rápido y sencillo con el sistema de control de la presentación en pantalla. A continuación se muestra un breve ejemplo para que se familiarice con el uso de los controles. En la siguiente sección se muestra un ejemplo de los ajustes y selecciones disponibles que puede realizar con la OSD.

NOTA

- Deje que la pantalla se estabilice durante al menos 30 minutos antes de ajustar la imagen.

Para efectuar ajustes en la presentación en pantalla, siga estos pasos:

MENU → ▲ ▼ → AUTO/SET → ▲ ▼ → MENU

- 1** Pulse el botón MENU y, a continuación, aparecerá el menú principal del menú OSD.
- 2** Para acceder a un control, utilice los botones ▲ o ▼ Una vez seleccionado el icono que desee, pulse el botón AUTO/SET.
- 3** Utilice los botones ▲ / ▼ para ajustar la imagen en el nivel que desee. Utilice el botón AUTO/SET para seleccionar otros elementos del submenú.
- 4** Pulse una vez el botón MENU para volver al menú principal y seleccionar otra función. Pulse dos veces el botón MENU para salir del OSD.

Ajuste y selección de la presentación en pantalla (OSD)

En la siguiente tabla se indican todos los menús de control, ajuste y configuración de la presentación en pantalla.

Menú principal	Submenú		A	D	Referencia
CUADRO	BRILLO		●	●	Para ajustar el brillo y el contraste de la pantalla
	CONTRASTE		●	●	
	GAMMA		●	●	
COLOR	PREDEF	sRGB	●	●	Para personalizar el color de la pantalla
		6500K	●	●	
		9300K	●	●	
	ROJO		●	●	
	VERDE		●	●	
	AZUL		●	●	
POSICIÓN	HORIZONTAL		●		Para ajustar la posición de la pantalla
	VERTICAL		●		
AJUSTES	RELOJ		●		Para mejorar la claridad y estabilidad de la pantalla
	FASE		●		
	NITIDEZ		●	●	
DISPOSICIÓN	IDIOMA		●	●	Para personalizar el estado de la pantalla para el entorno de funcionamiento de un usuario
	OSD POSICIÓN	HORIZONTAL	●	●	
		VERTICAL	●	●	
	BALANCE DE BLANCOS		●		
	LÁMPARA DE ENCENDIDO		●	●	
	RESTABLECER		●	●	
FLATRON F-ENGINE	PELÍCULA/TEXTO		●	●	Para seleccionar o personalizar la configuración de imagen que desea
	USUARIO		●	●	
	NORMAL		●	●	
● : ajustable A: entrada analógica D: entrada digital					

NOTA

- El orden de los iconos puede variar dependiendo del modelo (E14~E18).



Anteriormente se detalló el procedimiento para seleccionar y ajustar un elemento con el sistema OSD. A continuación se enumeran los iconos, los nombres de icono y las descripciones de todos los elementos que se muestran en Menu.



Presione el botón MENU, a continuación aparece el menú principal del OSD.







NOTA



- Los idiomas que aparecen en el menú OSD (presentación en pantalla) del monitor pueden variar respecto a los del manual.

Menú principal	Submenú	Descripción
	CUADRO	
	BRILLO	Para ajustar el brillo de la pantalla.
	CONTRASTE	Para ajustar el contraste de la pantalla.
	GAMMA	Ajuste su propio valor gamma:50/0/50 En el monitor, los valores gamma altos muestran imágenes más blanquecinas, mientras que con los valores bajos se consiguen imágenes con un mayor contraste.
	<ul style="list-style-type: none"> ■ MENU : Salir ■ ▼ : Disminución ■ ▲ : Aumento ■ SET : Seleccione otro submenú 	

	COLOR	
	PREDEF	Seleccione el color de la pantalla. • sRGB: Ajuste el color de la pantalla para que coincida con la especificación de color estándar sRGB. • 6500K: blanco ligeramente rojizo. • 9300K: blanco ligeramente azulado.
	ROJO	Establezca el nivel del color rojo.
	VERDE	Establezca el nivel del color verde.
	AZUL	Establezca el nivel del color azul.
	<ul style="list-style-type: none"> ■ MENU : Salir ■ ▼ : Disminución ■ ▲ : Aumento ■ SET : Seleccione otro submenú 	

	POSICIÓN	
	HORIZONTAL	Para mover la imagen hacia arriba o hacia abajo.
	VERTICAL	Para mover la imagen hacia arriba o hacia abajo.
	<ul style="list-style-type: none"> ■ MENU : Salir ■ ▼ : Disminución ■ ▲ : Aumento ■ SET : Seleccione otro submenú 	

Menú principal	Submenú	Descripción
	AJUSTES	
	RELOJ	Para minimizar las barras o bandas verticales del fondo de la pantalla. El tamaño horizontal de la pantalla también cambiará.
	FASE	Para ajustar el enfoque de la pantalla. Este elemento le permite quitar el ruido horizontal y hacer más nítida o con un trazo más claro la imagen de los caracteres.
	NITIDEZ	Para ajustar la claridad de imagen de la pantalla
		<ul style="list-style-type: none"> MENU : Salir ▼ : Disminución ▲ : Aumento SET : Seleccione otro submenú

	DISPOSICIÓN	
	IDIOMA	Para seleccionar el idioma en el que aparecerán los nombres de los controles.
	POSICIÓN OSD	Para ajustar la posición de la ventana OSD en pantalla.
	BALANCE DE BLANCOS	Si la salida de la tarjeta de video no cumple las especificaciones requeridas, el nivel de color se puede deteriorar como consecuencia de la distorsión de la señal de video. Cuando se utiliza esta función, el nivel de la señal se ajusta para que coincida con el nivel de salida estándar de la tarjeta de video con el fin de proporcionar una imagen óptima. Active esta función cuando en la pantalla estén los colores blanco y negro.
	LÁMPARA DE ENCENDIDO	Utilice esta función para encender (ON) o apagar (OFF) el indicador de encendido situado en la parte frontal del monitor. Si lo desactiva (OFF), se apagará. Si lo enciende (ON) en cualquier momento, el indicador de encendido se iluminará automáticamente.
	RESTABLE CER	Recupera todos los valores de configuración predeterminados de fábrica excepto " IDIOMA ". Pulse el botón ▼ si desea resetear de forma inmediata.
		<ul style="list-style-type: none"> MENU : Salir ▼ : Disminución ▲ : Aumento SET : Seleccione otro submenú

Si no mejora la imagen de la pantalla, restablezca los valores predeterminados de fábrica. Si fuera necesario, vuelva a ejecutar la función de equilibrio de blancos. Esta función sólo está activa cuando la señal de entrada es analógica.

Ajuste y selección de la presentación en pantalla (OSD)

La pantalla OSD aparecerá cuando pulse el botón **F-ENGINE** ▼ en la parte frontal del monitor.

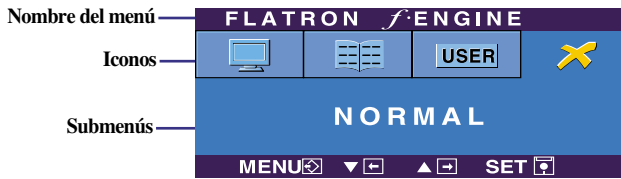

FLATRON F-ENGINE

Al ejecutar F-ENGINE, aparecerán dos tonos en la pantalla, tal y como se muestra. La pantalla aplicada aparecerá en el lado izquierdo, mientras que la pantalla no aplicada aparecerá en el derecho. Pulse el botón SET para utilizar la pantalla ajustada.

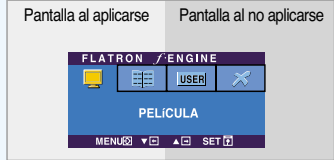

Menú principal

Submenú

Descripción

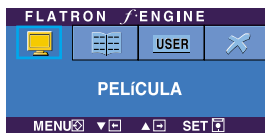

PELICULA TEXTO

Esta función le permite seleccionar fácilmente la mejor condición de imagen deseada optimizada para el entorno (iluminación ambiente, tipos de imágenes, etc.).

PELICULA: para imágenes con animación de videos o películas

TEXTO: para imágenes con texto (procesamiento de textos, etc.)

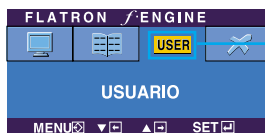

USUARIO

Usuario

Puede ajustar manualmente el brillo: ACE o RCM. También puede guardar o restablecer el valor ajustado, incluso si utiliza valores de entorno diferentes.

Para ajustar la función de submenú USAGE, presione el botón SET



... ● (Brillo): Ajusta el brillo de la pantalla

...ACE(Adaptive Clarity Enhancer): selecciona el modo de claridad.

...RCM(Real Color Management): selecciona el modo de color.

- 0 No aplicado
- 1 Mejora de verde
- 2 Tono piel humana (Flesh tone)
- 3 Mejora del color

Seleccione el submenú **GUARDAR** mediante el botón **SET** y guarde el valor **SI** mediante los botones -.

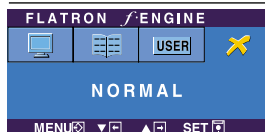

NORMAL

Bajo condiciones de funcionamiento normales

Compruebe lo siguiente antes de llamar al servicio técnico.

No aparece ninguna imagen	
<ul style="list-style-type: none">● ¿Está conectado el cable de alimentación de la pantalla?	<ul style="list-style-type: none">• Compruebe si el cable de alimentación está correctamente conectado a la toma de corriente.
<ul style="list-style-type: none">● ¿Está encendida la luz del indicador de alimentación?	<ul style="list-style-type: none">• Pulse el botón de alimentación.
<ul style="list-style-type: none">● ¿El indicador de encendido y de apagado está en color azul o verde?	<ul style="list-style-type: none">• Ajuste el brillo y el contraste.
<ul style="list-style-type: none">● El indicador de alimentación ¿se encuentra en ámbar?	<ul style="list-style-type: none">• Si la pantalla está en modo de ahorro de energía, mueva el ratón o pulse cualquier tecla para que aparezca la pantalla.• Encienda el PC.
<ul style="list-style-type: none">● ¿Aparece el mensaje "SEÑAL FUERA DE RANGO" en la pantalla?	<ul style="list-style-type: none">• Este mensaje aparece cuando la señal del PC (tarjeta de vídeo) se encuentra fuera del intervalo de frecuencias horizontal y vertical de la pantalla. Consulte la sección 'Especificaciones' de este manual y vuelva a configurar la pantalla.
<ul style="list-style-type: none">● ¿Aparece el mensaje "VERIFICAR CABLE DE SEÑAL" en la pantalla?	<ul style="list-style-type: none">• Este mensaje aparece cuando el cable de señal que une el PC a la pantalla no está conectado. Compruebe el cable de señal y vuelva a intentarlo.

¿Aparece el mensaje "OSD BLOQUEADO" en la pantalla?	
<ul style="list-style-type: none">● ¿Aparece el mensaje "OSD BLOQUEADO" cuando se pulsa el botón MENU?	<ul style="list-style-type: none">• Puede proteger la configuración de control actual para que no se pueda modificar por error. Puede desbloquear los controles del menú en pantalla en cualquier momento pulsando el botón MENU durante varios segundos. Debería aparecer el mensaje "OSD DESBLOQUEADO".

La imagen en pantalla no es correcta

- | | |
|---|---|
| <ul style="list-style-type: none">● La posición en pantalla no es correcta. | <ul style="list-style-type: none">• Pulse el botón AUTO/SET para ajustar automáticamente la imagen en pantalla con la configuración ideal.
Si los resultados no son satisfactorios, ajuste la posición de la imagen con los iconos H position y V position de la presentación en pantalla. |
| <ul style="list-style-type: none">● En el fondo de la pantalla se pueden ver las barras o bandas verticales. | <ul style="list-style-type: none">• Pulse el botón AUTO/SET para ajustar automáticamente la imagen en pantalla a la configuración ideal. Si los resultados no son satisfactorios, reduzca el número de barras o bandas verticales con el icono RELOJ de la presentación en pantalla. |
| <ul style="list-style-type: none">● El ruido horizontal que aparece en las imágenes o en los caracteres no está claramente definido. | <ul style="list-style-type: none">• Pulse el botón AUTO/SET para ajustar automáticamente la imagen en pantalla a la configuración ideal.
Si los resultados no son satisfactorios, reduzca las barras horizontales con el icono FASE de la presentación en pantalla.• Seleccione Panel de control --> Pantalla --> Configuración y ajuste la pantalla a la resolución recomendada o configure la imagen en pantalla en el ajuste ideal. Establezca la configuración de color a más de 24 bits (color verdadero). |

Importante

- Seleccione **Panel de control --> Pantalla --> Configuración** y compruebe si se ha modificado la frecuencia o la resolución. En caso afirmativo, ajuste de nuevo la tarjeta de vídeo en la resolución recomendada.
- El método de ajuste puede variar en función del equipo y el sistema operativo, y la resolución mostrada arriba tal vez no sea compatible con las características de la tarjeta de vídeo. Si es así, póngase en contacto con el fabricante del equipo o de la tarjeta de vídeo.

La imagen en pantalla no es correcta

- | | |
|--|---|
| <ul style="list-style-type: none">● El color de la pantalla es monocromo o anormal. | <ul style="list-style-type: none">• Compruebe si el cable de señal está conectado correctamente y utilice un destornillador para asegurarlo, si es preciso.• Asegúrese de que la tarjeta de vídeo está insertada correctamente en la ranura.• Establezca la configuración de color a más de 24 bits (color verdadero) en Panel de control - Configuración. |
| <ul style="list-style-type: none">● La pantalla parpadea. | <ul style="list-style-type: none">• Compruebe si la pantalla está configurada en modo de entrelazado, y si es así, cambie a la resolución recomendada. |

¿Instaló el controlador de la pantalla?

- | | |
|--|---|
| <ul style="list-style-type: none">● ¿Instaló el controlador de la pantalla? | <ul style="list-style-type: none">• Asegúrese de que instala el controlador de la pantalla desde el CD o disquete del controlador de la pantalla suministrado con ésta. O descargue el controlador de nuestro sitio Web: http://www.lge.com. |
| <ul style="list-style-type: none">● "¿Aparece en pantalla el mensaje "Monitor desconocido, se ha encontrado el monitor Plug&Play (VESA DDC)"? | <ul style="list-style-type: none">• Compruebe que la tarjeta de vídeo admite la función Plug and Play. |

Pantalla	LCD de pantalla plana con TFT de matriz activa de 19 pulgadas (48,2 cm) Revestimiento antideslumbrante 19 pulgadas visibles Píxeles por pulgada de 0,2835 mm		
Sincronismo de entrada	Frecuencia Horizontal	Analogico: 30 – 83 kHz (automático) Digital: 30 – 83 kHz (automático)	
	Frecuencia vertical	56 – 75 Hz (automático)	
	Forma de entrada	TTL independiente, positivo/negativo SOG (sincronización en verde) Digital	
Entrada de vídeo	Entrada de señal	Conector D-Sub de 15 patillas DVI – conector D (digital)	
	Forma de entrada	RGB analógico (0,7 Vp-p/75 ohm), Digital	
Resolución	Máx	Analogico: VESA 1440 x 900 @ 75 Hz Digital: VESA 1440 x 900 @ 60 Hz	
	Recomendada	VESA 1440 x 900 @ 60 Hz	
Plug and Play	DDC 2B		
Consumo de alimentación	Modo encendido	: 34W(Típico)	
	Temporizador	≤ 1W	
	Desactivado	≤ 1W	
Dimensiones y peso		Pie incluido	Pie no incluido
	Ancho	43,48 cm / 17,11 pulgadas	43,48 cm / 17,11pulgadas
	Alto	36,99 cm / 14,56 pulgadas	28,73 cm / 11,31 pulgadas
	Fondo	22,60 cm / 8,89 pulgadas	5,87 cm / 2,31 pulgadas
	Neto	3,6 kg (7,94 lbs)	
Soporte giratorio y de inclinación	Rango de inclinación	-5° ~ 20°	
Entrada de alimentación	CA 100-240 V~ 50/60 Hz 0,8 A		
Condiciones del entorno	Condiciones de funcionamiento		
	Temperatura	de 10° C a 35° C	
	Humedad	de 10 % a 80 % sin condensación	
	Condiciones de almacenamiento		
Temperatura	de -20° C a 60° C		
Humedad	de 5 % a 90 % sin condensación		
Soporte de inclinación	Unido (<input type="checkbox"/>), separado (<input type="checkbox"/>)		
Cable de alimentación	Tipo de toma de pared o tipo de toma de PC		

NOTA

- La información de este documento está sujeta a cambios sin previo aviso.

Pantalla	LCD de pantalla plana con TFT de matriz activa de 19 pulgadas (48,2 cm) Revestimiento antideslumbrante 19 pulgadas visibles Píxeles por pulgada de 0,2835 mm		
Sincronismo de entrada	Frecuencia Horizontal	Análogo: 30 – 83 kHz (automático) Digital: 30 – 83 kHz (automático)	
	Frecuencia vertical	56 – 75 Hz (automático)	
	Forma de entrada	TTL independiente, positivo/negativo SOG (sincronización en verde) Digital	
Entrada de vídeo	Entrada de señal	Conector D-Sub de 15 patillas DVI – conector D (digital)	
	Forma de entrada	RGB analógico (0,7 Vp-p/75 ohm), Digital	
Resolución	Máx	Análogo: VESA 1440 x 900 @ 75 Hz Digital: VESA 1440 x 900 @ 60 Hz	
	Recomendada	VESA 1440 x 900 @ 60 Hz	
Plug and Play	DDC 2B		
Consumo de alimentación (Sin altavoz)	Modo encendido	: 34W(Típico)	
	Temporizador	≤ 1W	
	Desactivado	≤ 1W	
Dimensiones y peso	Pie incluido		Pie no incluido
	Ancho	43,48 cm / 17,11 pulgadas	43,48 cm / 17,11 pulgadas
	Alto	36,99 cm / 14,56 pulgadas	28,73 cm / 11,31 pulgadas
	Fondo	22,60 cm / 8,89 pulgadas	5,87 cm / 2,31 pulgadas
	Neto	3,6 kg (7,94 lbs)	
Soporte giratorio y de inclinación	Rango de inclinación	-5° ~ 20°	
Entrada de alimentación	CA 100-240 V ~ 50/60 Hz 0,8 A		
Condiciones del entorno	Condiciones de funcionamiento		
	Temperatura	de 10° C a 35° C	
	Humedad	de 10 % a 80 % sin condensación	
	Condiciones de almacenamiento		
	Temperatura	de -20° C a 60° C	
	Humedad	de 5 % a 90 % sin condensación	
Soporte de inclinación	Unido (<input type="checkbox"/>), separado (<input type="radio"/>)		
Cable de alimentación	Tipo de toma de pared o tipo de toma de PC		
Audio	Salida de Audio	1W+1W(R + L)	
	Sensibilidad de Entarada	0,7Vrms	
	Bocinas	16 Ω	

NOTA

- La información de este documento está sujeta a cambios sin previo aviso.

Modos preestablecidos (resolución)

	Modos de pantalla (resolución)	Frecuencia Horizontal (kHz)	Frecuencia vertical (Hz)
1	640 x 350	31,469	70
2	720 x 400	31,468	70
3	640 x 480	31,469	60
4	640 x 480	37,500	75
5	800 x 600	37,879	60
6	800 x 600	46,875	75
7	832 x 624	49,725	75
8	1024 x 768	48,363	60
9	1024 x 768	60,123	75
10	1152 x 870	68,681	75
11	1152 x 900	61,805	65
12	1280 x 1024	63,981	60
13	1280 x 1024	79,976	75
14	1440 x 900	55,500	60
*15	1440 x 900	55,935	60
**16	1440 x 900	70,635	75

* Modo Recomendada

** Sólo en modo analógico

indicador

MODO	Color LED
Modo encendido	Azul
Temporizador	Ámbar
Desactivado	Apagado

Asignaciones de las patillas del conector de señal

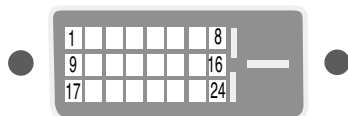

■ Conector DVI-D

Patilla	Señal (DVI-D)	Patilla	Señal (DVI-D)
1	T. M. D. S. Datos 2-	16	Detecta enchufe con conexión en caliente
2	T. M. D. S. Datos 2+	17	T. M. D. S. Datos 0-
3	T. M. D. S. Datos 2/4 Shield	18	T. M. D. S. Datos 0+
4	T. M. D. S. Datos 4-	19	T. M. D. S. Datos 0/5 Shield
5	T. M. D. S. Datos 4+	20	T. M. D. S. Datos 5-
6	Reloj DDC	21	T. M. D. S. Datos 5+
7	Datos DDC	22	T. M. D. S. reloj Shield
8	Sinc. vertical analógica	23	T. M. D. S. reloj+
9	T. M. D. S. Datos 1-	24	T. M. D. S. reloj-
10	T. M. D. S. Datos 1+		
11	T. M. D. S. Datos 1/3 Shield		
12	T. M. D. S. Datos 3-		
13	T. M. D. S. Datos 3+		
14	Alimentación +5 V		
15	Tierra (devolución de +5 V, Sinc. h. y v.)		

T. M. D. S. (señalización diferencial de transiciones minimizada)

Instalación de la placa de montaje en pared o el dispositivo de intercambio.

Este producto cumple las especificaciones de la placa de montaje en pared o el dispositivo de intercambio.

- 1.** Coloque un cojín o un paño suave sobre una superficie plana. **2.** Coloque el monitor boca abajo sobre el cojín o el paño suave.

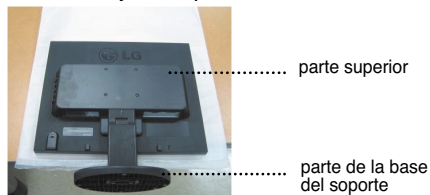

- 3.** Sujete el producto tal como se muestra a continuación y eleve el soporte ligeramente.



- 4.** Sujete el producto del otro modo que se indica y gire la base del soporte en la dirección de la flecha.

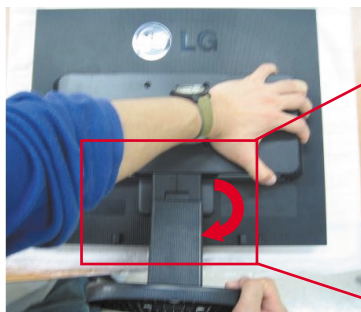

- 5.** Tire del soporte para extraerlo.



6. Instalación de la placa de montaje en pared

Placa de montaje en pared (se vende por separado)
Montaje con soporte o en pared para conectar con
placa de montaje en pared.
Consulte la guía de instalación que se suministra
con la placa de montaje en pared para obtener más
información.

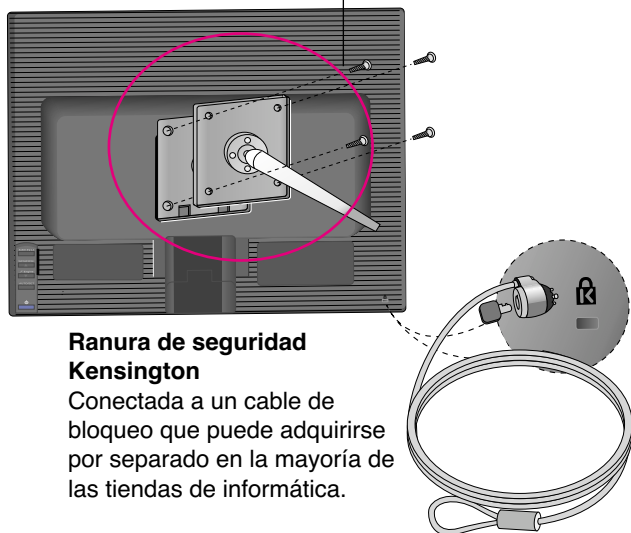

Digitally yours ■■■■■■■■■■

