

Gebruikshandleiding

L194WT
L194WTM
L194WTQ
L194WTX

Lees de **Belangrijke voorzorgsmaatregelen** voordat u dit product gebruikt.

Houd de gebruikshandleiding (CD) altijd binnen handbereik, zodat u die ook later gemakkelijk kunt raadplegen.

Raadpleeg het label op het product en geef deze informatie door aan uw dealer wanneer u ondersteuning nodig hebt.

Bij het ontwerp en de fabricage van dit apparaat staat uw veiligheid centraal. Als u het apparaat echter verkeerd gebruikt, kunt u worden blootgesteld aan een elektrische schok of kan brand ontstaan. Voor een goede werking van alle veiligheidsvoorzieningen van deze monitor moet u de volgende basisrichtlijnen voor installatie, gebruik en onderhoud in acht nemen.

Veiligheid

Gebruik alleen het netsnoer dat bij het apparaat wordt geleverd. Als u een snoer gebruikt dat niet door de leverancier van dit apparaat wordt geleverd, controleert u of het snoer voldoet aan de toepasselijke nationale normen. Als het netsnoer niet goed is, neemt u voor vervanging contact op met de fabrikant of de dichtstbijzijnde geautoriseerde reparateur.

Het netsnoer wordt gebruikt als belangrijkste uitschakelingsvoorziening. Zorg dat de connector makkelijk toegankelijk is na aansluiting.

Sluit de monitor alleen aan op een voedingsbron die voldoet aan de specificaties die in deze handleiding zijn opgegeven of op de monitor zijn vermeld. Als u niet zeker weet welke spanning u gebruikt, neemt u contact op met uw dealer.

Overbelaste stopcontacten en verlengsnoeren, gerafelde netsnoeren en gebroken connectoren zijn gevaarlijk en kunnen een elektrische schok of brand veroorzaken. Neem voor vervanging contact op met een onderhoudstechnicus.

Open de monitor niet:

- De monitor bevat geen onderdelen die door de gebruiker kunnen worden vervangen.
- In de monitor is gevaarlijke hoogspanning aanwezig, zelfs wanneer de monitor is uitgeschakeld.
- Als de monitor niet goed werkt, neemt u contact op met uw dealer.

Lichamelijk letsel voorkomen:

- Plaats de monitor niet op een hellende plank, tenzij de monitor en de plank goed zijn vastgezet.
- Gebruik alleen een monitorsteun die door de fabrikant is aanbevolen.
- Laat het product niet vallen en let op dat er geen impact plaatsvindt op het product. Gooi geen speelgoed of voorwerpen op het scherm van het product. Dit kan letsel, problemen met het product en schade aan het scherm veroorzaken.

Brand en gevaarlijke situaties voorkomen:

- Schakel de monitor altijd uit als u de ruimte langer dan een korte periode verlaat. Laat de monitor niet aan staan wanneer u weggaat.
- Zorg dat kinderen geen objecten in de openingen in de behuizing van de monitor laten vallen of duwen. Bepaalde interne onderdelen staan onder hoogspanning.
- Gebruik alleen accessoires die voor deze monitor zijn ontworpen.
- Trek de stekker uit het stopcontact indien het scherm langere tijd niet gebruikt wordt.
- Raak als het onweert nooit de stroomkabel en signaalkabel aan, dit kan erg gevaarlijk zijn. Dit kan elektrische schokken veroorzaken.

Installatie

Plaats of rol niets op of over het netsnoer en zet de monitor niet op een plaats waar het netsnoer beschadigd kan raken.

Gebruik deze monitor niet in de buurt van water, zoals een bad, wasbak, gootsteen, waskuip, vochtige kelder of zwembad.

De monitorbehuizing is voorzien van ventilatieopeningen voor de afvoer van warmte tijdens de werking. Als deze openingen worden geblokkeerd, kan de gecumuleerde warmte defecten of zelfs brand veroorzaken. Doe daarom nooit het volgende:

- De onderste ventilatiesleuven blokkeren door de monitor op een bed, bank, tapijt, enzovoort te plaatsen.
- De monitor in een gesloten behuizing plaatsen tenzij deze is voorzien van goede ventilatie.
- De openingen bedekken met een doek of ander materiaal.
- De monitor in de buurt van of op een verwarmingstoestel of warmtebron plaatsen.
- Hoofd stroombreker is de stroomkabel en u dient deze zo te plaatsen dat u deze eenvoudig kunt bereiken.

Wrijf of behandel de Active Matrix LCD niet met iets hards, aangezien dit de Active Matrix LCD permanent kan beschadigen.

Druk niet langdurig met uw vinger op het LCD-scherm, aangezien dit enige nabebelden kan achterlaten.

Sommige stipdefecten kunnen als rode, groene of blauwe plekjes op het scherm verschijnen. Dit heeft echter geen gevolgen voor de weergavekwaliteit.

Gebruik indien mogelijk de aanbevolen resolutie voor de beste beeldkwaliteit voor het LCD-scherm. Bij andere resoluties kunnen geschaalde of bewerkte beelden op het scherm verschijnen. Dit is echter normaal voor LCD-schermen met vaste resolutie.

Reinigen

- Haal het netsnoer uit het stopcontact voordat u de voorkant van het monitorscherm reinigt.
- Gebruik een vochtige doek (geen natte doek). Spuit geen vloeistof direct op het monitorscherm, aangezien overtollige vloeistof een elektrische schok kan veroorzaken.

Opnieuw inpakken

- Gooi de kartonnen doos en het overige verpakkingsmateriaal niet weg. Deze vormen een ideale verpakking waarin u het apparaat kunt transporteren. Wanneer u het apparaat naar een andere locatie wilt verplaatsen, gebruikt u het oorspronkelijke verpakkingsmateriaal.

Correct sorteren

- De fluorescerende lamp die wordt gebruikt in dit product bevat een kleine hoeveelheid kwik.
- Doe de lamp dus niet bij het gewone huishoudelijke afval.
Sorteer dit product volgens de reglementen van uw gemeente.

De speaker aansluiten:

1. Plaats de monitor met de voorkant naar beneden op een zachte doek.
2. Steek de uitstekende haak van de speaker in de richting van de sleuf achterop het product.

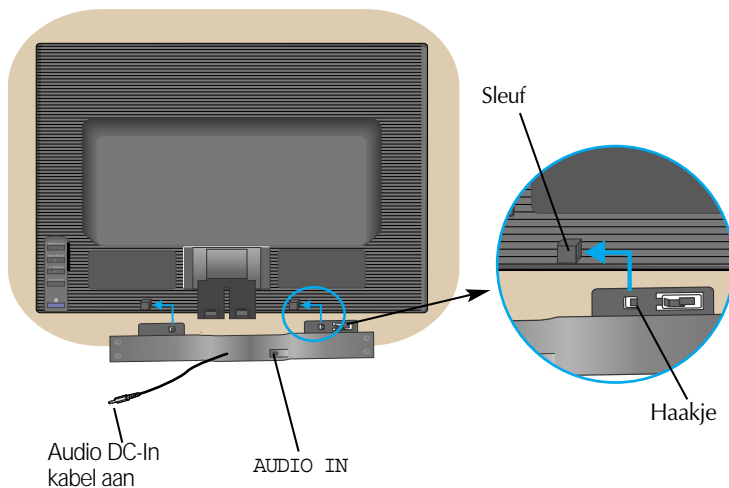

3. Nadat de speaker is gemonteerd, sluit u de Audio DC-In kabel aan op de achterzijde van het product.

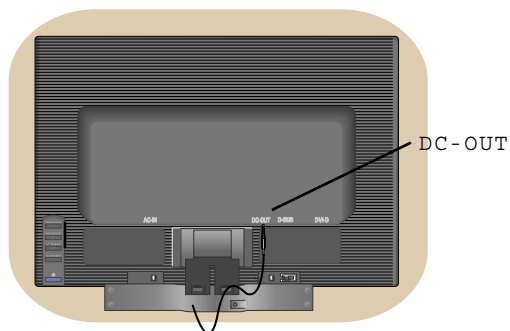

Monitor aansluiten

- Voordat u de monitor in elkaar zet, controleert u of de voeding van de monitor, het computersysteem en andere aangesloten apparaten is uitgeschakeld.

Monitorsteun bevestigen

1. Plaats de monitor met de voorkant naar beneden op een zachte doek.
2. Schuif de steunkolom in de juiste richting in het product (zie afbeelding).
Druk de de steunkolom aan totdat u een klik hoort.

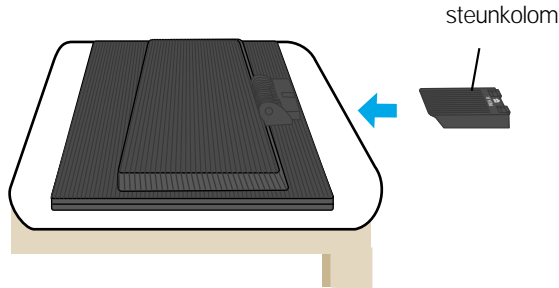

3. Schuif de monitorsteun in de juiste richting in de steunkolom.
4. Als alles in elkaar zit, pakt u de monitor voorzichtig op met het scherm naar u toe.

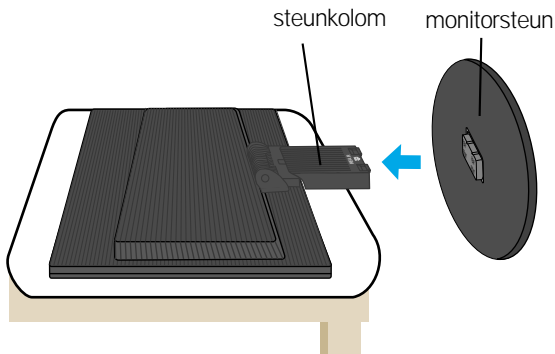

Belangrijk

- Dit is een voorbeeld van het algemene aansluitingsmodel. Mogelijk verschilt uw monitor van de items die in de illustratie worden getoond.
- Probeer de monitorsteun na het bevestigen niet te ontkoppelen.
- Houd het product niet op zijn kop aan de monitorsteun. De monitor kan dan vallen en beschadigd raken of letsel aan uw voeten veroorzaken.

De steun verwijderen:

1. Leg een kussen of een zachte doek op een vlakke ondergrond.
2. Plaats de monitor met de voorkant naar beneden op het kussen of de zachte doek.



.....de kop van de steun

.....de voet van de steun

3. Houd het toestel vast zoals afgebeeld en til de voet een beetje op.



4. Houd het toestel nu vast zoals afgebeeld en draai de voet in de richting van de pijl.

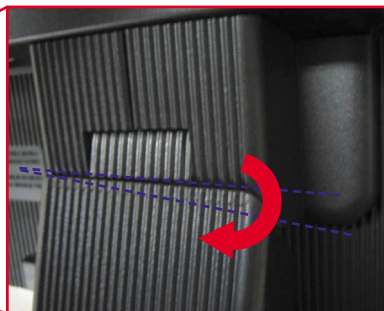
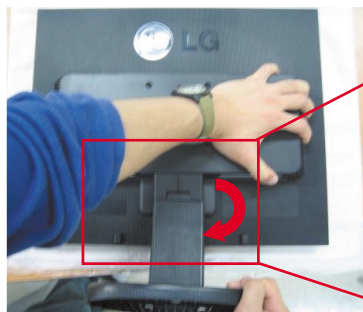

5. Trek de steun los.



De voet verwijderen:

Type. A

1. Controleer of er zich twee lange en twee korte vergrendelingen op de onderkant van de voet bevinden.
2. Houd de kolom van de steun vast zoals afgebeeld.

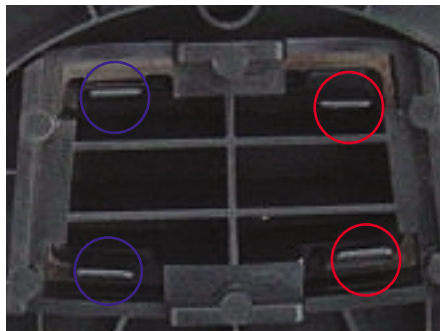

3. Druk de twee lange vergrendelingen tegelijkertijd in zoals afgebeeld.

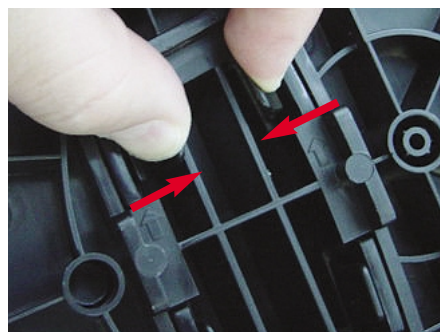

4. Houd de twee vergrendelingen ingedrukt, houd de kolom van steun met de andere hand vast en druk de voet in de richting van de pijl om deze te verwijderen.

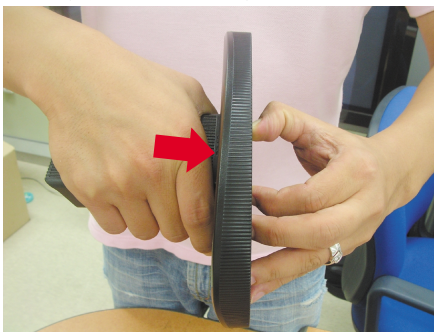

5. De kolom en de voet laten zich nu scheiden.



De voet verwijderen:

Type. B

1. Controleer of er zich vier vergrendelingen op de onderkant van de voet bevinden.
2. Houd de kolom van de steun vast zoals afgebeeld.

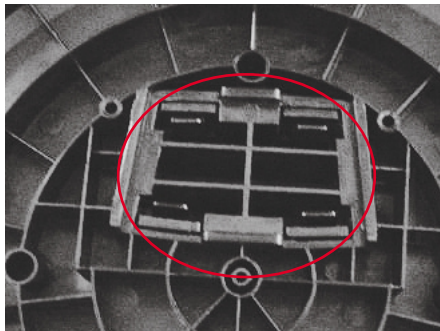

3. Druk de vier vergrendelingen stuk voor stuk naar buiten.

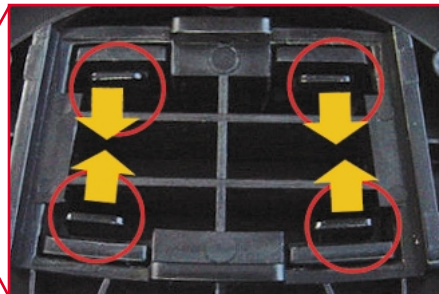
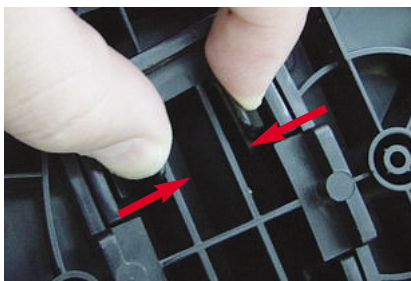

4. Zet de monitorsteun op een vlakke ondergrond en trek de kolom omhoog terwijl u de voet met de andere hand vasthoudt.
5. De kolom en de voet laten zich nu scheiden.



- Voordat u de monitor in elkaar zet, controleert u of de voeding van de monitor, het computersysteem en andere aangesloten apparaten zijn uitgeschakeld.

Het scherm plaatsen

1. Pas de positie van het scherm aan voor maximaal comfort.
 - Kantelbereik : -5° - 20°

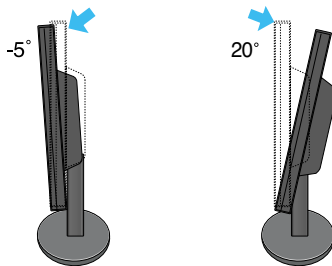

Waarschuwing : Plaats uw vingers niet tussen het toestel en de steun als u de hoek van het scherm aanpast. U kunt hierbij uw vinger(s) bezeren.

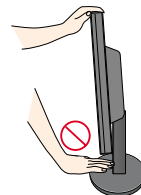

Ergonomie

Voor een ergonomische en comfortabele positie wordt aanbevolen de kantelhoek van de monitor op maximal 5 graden in te stellen.

Computer gebruiken

1. Plaats de monitor op een geschikte, goed geventileerde locatie dicht bij de computer.
2. Sluit de signaalkabel aan. Draai na het aansluiten de duimschroeven aan om de verbinding vast te zetten. ①
3. Steek het netsnoer in een geaard stopcontact dat goed toegankelijk is en zich in de buurt van de monitor bevindt. ②

Signaalkabel

OPMERKING

- Dit is een vereenvoudigde voorstelling van het achteraanzicht.
- Dit achteraanzicht is een algemeen model. Mogelijk ziet uw monitor er anders uit.

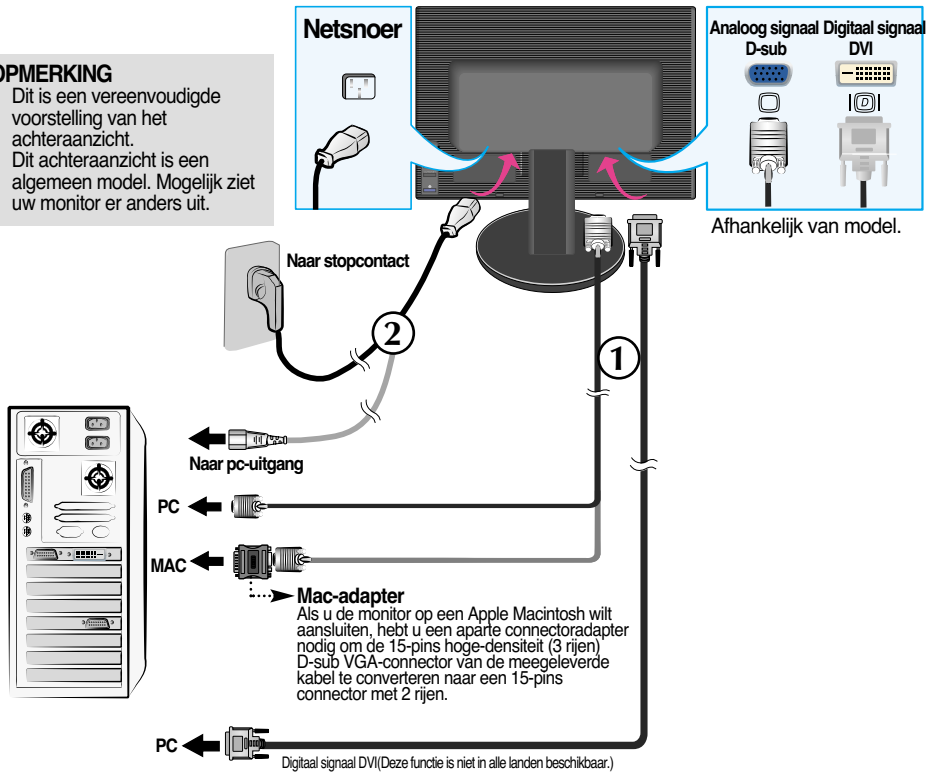

4. Druk op de -knop op het schakelpaneel vóór om de monitor in te schakelen. Als de monitor is ingeschakeld, dan wordt automatisch de 'Self Image Setting Function' (de functie 'Automatische beeldafstelling') uitgevoerd. (Enkel analoge modus)

PROCESSING SELF
IMAGE SETTING

OPMERKING

Automatische beeldafstelling? Deze functie biedt de gebruiker optimale beeldinstellingen. Als de gebruiker de monitor voor het eerst aansluit, stemt deze functie het beeld automatisch af op de optimale instellingen voor aparte ingangssignalen. Als u de monitor tijdens het gebruik wilt instellen of deze functie nogmaals handmatig wilt uitvoeren, druk dan op de knop 'AUTO/SET' op het voorpaneel van de monitor. U kunt ook de optie 'Factory reset' (fabrieksinstellingen) in het menu voor OSD-instellingen uitvoeren. Denk er echter aan dat deze optie alle menuopties opnieuw initialiseert, met uitzondering van 'Language' (taal).

Aansluitingen aan zijkant

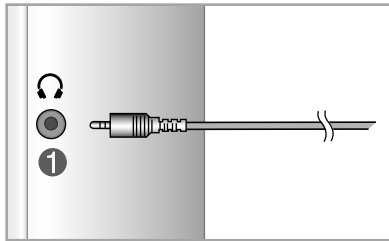

1 Ingang kop-/oortelefoon

Het luidsprekervolume wordt automatisch gedempt als er een koptelefoon wordt aangesloten.

ACHTERKANT

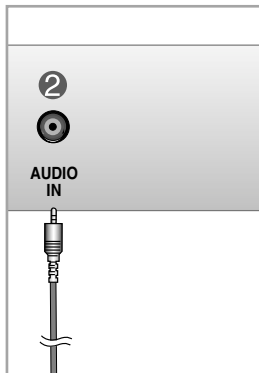

2 Audio-invoer

Wordt aangesloten op de *LINE OUT-aansluiting van de geluidskaat van de pc.

*LINE OUT

Een connector voor aansluiting op de luidspreker met ingebouwde versterker. Controleer de overeenkomstige connector van de geluidskaat van de pc voordat u de kabel aansluit. Als de geluidskaat van de pc alleen een Speaker Out-aansluiting heeft, verlaagt u het volume op de pc.

Als de geluidskaat van de pc zowel Speaker Out als Line Out ondersteunt, converteert u de Line Out-aansluiting met behulp van de kaartjumper van het programma (raadpleeg de handleiding bij de geluidskaat).

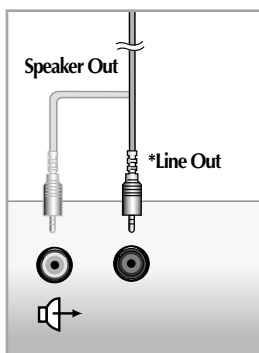

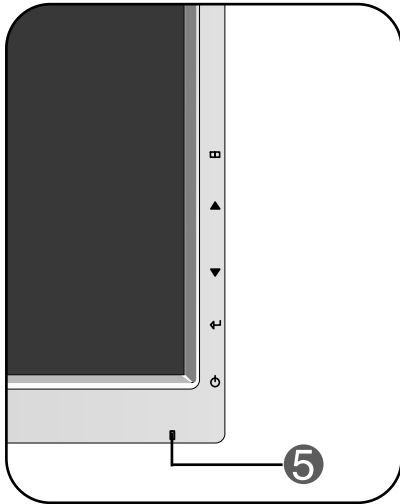

<Aansluiting van de geluidskaat van de pc>

Besturingselementen op voorpaneel

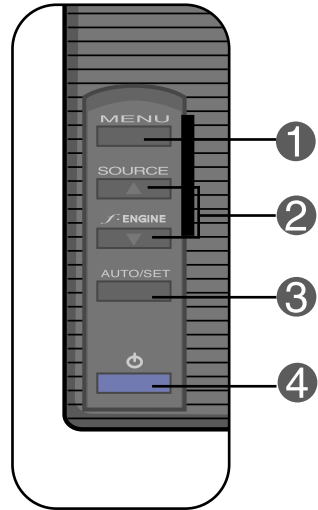

Achter

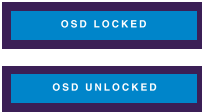

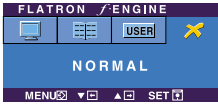
Besturingselement	Functie
<p>1 Knop MENU</p> 	<p>Gebruik deze knop om de monitor in en uit te schakelen.</p> <p>OSD VERGRENDELEN/ONTGRENDELEND</p> <p>Met deze instelling kunt u de huidige instellingen vergrendelen, zodat deze niet per ongeluk kunnen worden gewijzigd.</p> <p>Houd de knop MENU enkele seconden ingedrukt. Het bericht "OSD LOCKED" zal verschijnen.</p> <p>U kunt de schermmenubesturingselementen te allen tijde ontgrendelen door de knop MENU enkele seconden ingedrukt te houden. Het bericht "OSD UNLOCKED" zal verschijnen.</p>
<p>2 knop ▲ ▼</p> <p>▼ : ENGINE</p> 	<p>Met deze knoppen kunt u functies van het On Screen Display selecteren of instellen.</p> <p>Zie pagina N18 voor meer informatie</p>
<p>SOURCE-sneltoets</p>	<p>Gebruik deze knop om de D-Sub- of DVI-connector te activeren. Deze functie wordt gebruikt wanneer twee computers op de monitor zijn aangesloten. D-Sub is de standaardinstelling.</p>

Besturingselement	Directe-toegangsfunctie
<p>3 Knop AUTO/SET</p> 	<p>Gebruik deze knop om een selectie te activeren in het schermmenu.</p> <p>AUTOMATISCHE BEELDINSTELLING Druk bij het aanpassen van de monitorinstellingen altijd eerst op de knop AUTO/SET voordat u het schermmenu opent. Zo krijgt het weergavebeeld automatisch de optimale instellingen voor de huidige schermresolutie (weergavestand).</p> <p>De beste weergavemodi zijn als volgt</p> <p>19 inch-monitor: 1440 x 900</p>
<p>4 Aan/uit-knop</p>	<p>Gebruik deze knop om de monitor in en uit te schakelen.</p>
<p>5 Aan/uit-lampje</p>	<p>Dit verklikkerlampje licht blauw op wanneer het scherm normaal werkt (Aan-modus). Indien het scherm in de slaapstand (energiespaarstand) staat, wordt de indicator amberkleurig.</p>

Scherminstellingen

U kunt het vensterformaat, de vensterpositie en de werkingsparameters van de monitor snel en gemakkelijk aanpassen via het schermmenu. Hieronder vindt u een kort voorbeeld dat u vertrouwd maakt met het gebruik van de besturingselementen. Het volgende gedeelte bevat een overzicht van de beschikbare regelingen en selecties die u met het schermmenu kunt instellen.

OPMERKING

- Laat de monitor minimaal 30 minuten stabiliseren voordat u het beeld aanpast.

Ga als volgt te werk om wijzigingen aan te brengen in het schermmenu:

MENU → ▲ ▼ → **AUTO/SET** → ▲ ▼ → **MENU**

- 1 Druk op de knop **MENU** om het hoofdmenu weer te geven.
- 2 Gebruik de knop ▲ of ▼ om naar een besturingselement te gaan. Wanneer het gewenste pictogram gemarkeerd is, drukt u op de **AUTO/SET**-knop.
- 3 Stel het beeld met de ▲ / ▼ knoppen in op het gewenste niveau. Met de **AUTO/SET**-knop kunt u andere submenuopties selecteren.
- 4 Druk eenmaal op de **MENU**-knop om naar het hoofdmenu terug te keren en een andere functie te selecteren. Druk tweemaal op de **MENU**-knop om het OSD af te sluiten.

De volgende tabel bevat alle menu's voor besturingselementen, aanpassingen en instellingen van het schermmenu.

Hoofdmenu	Vervolgmenu		A	D	Functie
PICTURE	BRIGHTNESS		●	●	De helderheid en het contrast van het scherm regelen
	CONTRAST		●	●	
	GAMMA		●	●	
COLOR	PRESET	sRGB	●	●	De kleur van het scherm regelen
		6500K	●	●	
		9300K	●	●	
	RED		●	●	
	GREEN		●	●	
	BLUE		●	●	
POSITION	HORIZONTAL		●		De positie van het scherm regelen
	VERTICAL		●		
TRACKING	CLOCK		●		De leesbaarheid en stabiliteit van het scherm verbeteren
	PHASE		●		
	SHARPNESS		●	●	
SETUP	LANGUAGE		●	●	De status van het scherm aan uw gebruiksomgeving aanpassen
	OSD POSITION	HORIZONTAL	●	●	
		VERTICAL	●	●	
	WHITE BALANCE		●		
	POWER INDICATOR		●	●	
	FACTORY RESET		●	●	
FLATRON F-ENGINE	MOVIE/TEXT		●	●	De gewenste beeldinstellingen selecteren of aanpassen
	USER		●	●	
	NORMAL		●	●	
<p>● : Regelbaar A: Analoge ingang D: Digitale ingang</p>					

OPMERKING

- De volgorde van de pictogrammen is afhankelijk van het model (N14~N18).



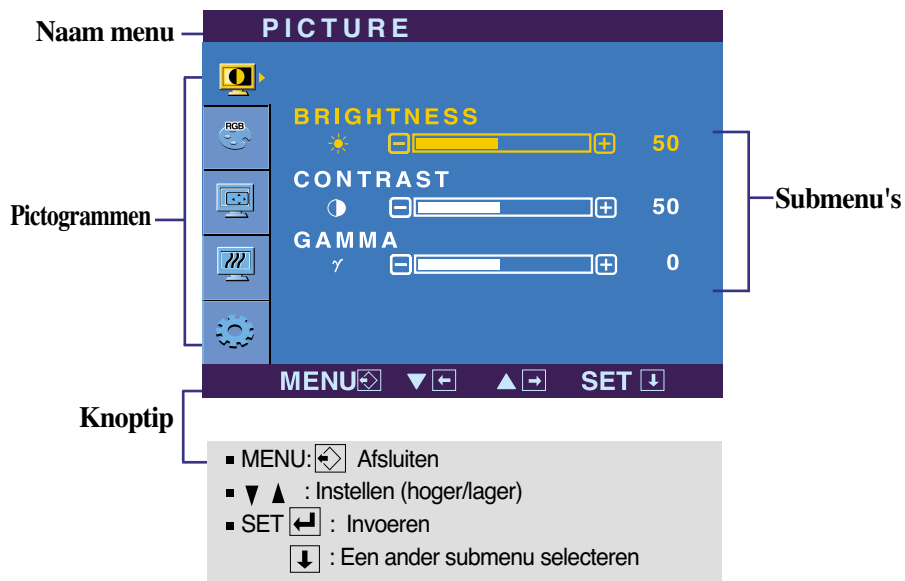

In het vorige gedeelte is beschreven hoe u een item selecteert en aanpast met behulp van het schermmenu. Het volgende gedeelte bevat het pictogram, de pictogramnaam en een pictogrambeschrijving van alle items in het menu.

Als u op de MENU-knop drukt, verschijnt het hoofdmenu van het OSD.

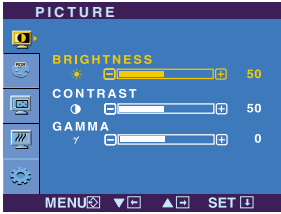

OPMERKING

- De taal van de menu's in het schermmenu op de monitor kan afwijken van de handleiding.

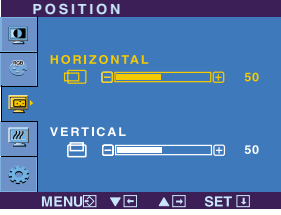
Hoofdmenu	Vervolgmenu	Beschrijving
 <p>PICTURE</p>  <ul style="list-style-type: none"> ■ MENU: Afsluiten ■ ▼ : Lager ■ ▲ : Hoger ■ SET : Een ander submenu selecteren 	<p>BRIGHTNESS</p> <p>CONTRAST</p> <p>GAMMA</p>	<p>Hiermee regelt u de helderheid van het scherm.</p> <p>Hiermee regelt u het contrast van het scherm.</p> <p>Stel uw eigen gammawaarde in.:50/0/50 Met hoge gammawaarden worden op het beeldscherm witachtige afbeeldingen weergegeven en met lage gammawaarden afbeeldingen met een hoog contrast.</p>
 <p>COLOR</p>  <ul style="list-style-type: none"> ■ MENU: Afsluiten ■ ▼ : Lager ■ ▲ : Hoger ■ SET : Een ander submenu selecteren 	<p>PRESET</p> <p>RED</p> <p>GREEN</p> <p>BLUE</p>	<p>Selecteer de schermkleur.</p> <ul style="list-style-type: none"> • sRGB: Stel de schermkleur zo in zodat deze overeenkomt met de sRGB-standaardkleurspecificaties. • 6500K: Enigszins roodachtig wit. • 9300K: Enigszins blauwachtig wit. <p>Uw eigen kleurniveau voor rood instellen.</p> <p>Uw eigen kleurniveau voor groen instellen.</p> <p>Uw eigen kleurniveau voor blauw instellen.</p>
 <p>POSITION</p>  <ul style="list-style-type: none"> ■ MENU: Afsluiten ■ ▼ : Lager ■ ▲ : Hoger ■ SET : Een ander submenu selecteren 	<p>HORIZONTAL</p> <p>VERTICAL</p>	<p>Hiermee verplaatst u het beeld naar links en naar rechts.</p> <p>Hiermee verplaatst u het beeld omhoog en omlaag.</p>

Hoofdmenu

Vervolgmenu

Beschrijving



TRACKING



- **MENU:** Afsluiten

- ▼ : Lager

- ▲ : Hoger

- **SET** : Een ander submenu selecteren

CLOCK

Hiermee beperkt u het aantal zichtbare verticale balken of strepen op de achtergrond van het scherm. De horizontale schermgrootte verandert eveneens.

PHASE

Hiermee regelt u scherpstelling van het scherm. Hiermee verwijdert u eventuele horizontale ruis en verscherpt u het beeld van tekens.

SHARPNESS

Hiermee regelt u de scherpte van het scherm.



SETUP

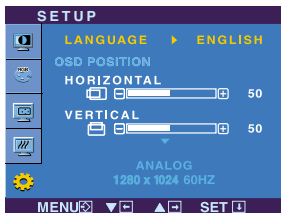

- **MENU:** Afsluiten

- ▼ : Instellen

- ▲ : Instellen

- **SET** : Een ander submenu selecteren

LANGUAGE

Hiermee kiest u de taal waarin u de namen van de besturingselementen wilt weergeven.

OSD POSITION

Hiermee regelt u de positie van het schermmenuvenster op het scherm.

WHITE BALANCE

Als de uitgang van de videokaart niet overeenkomt met de vereiste specificaties, dan kan het kleurniveau verslechteren door vervorming van het videosignaal. Met deze functie kunt u het signaalniveau afstemmen op het standaard uitgangsniveau van de videokaart, om een optimaal beeld te krijgen. Activeer deze functie als het scherm de kleuren wit en zwart bevat.

POWER INDICATOR (AAN/UIT-INDICATOR)

Gebruik deze functie om de aan/uit-indicator vooraan op de monitor in te stellen op **ON** (AAN) of **OFF** (UIT). Als u dit instelt op **OFF** (UIT), gaat het scherm uit. Als u de indicator op **ON** (AAN) zet, zal hij automatisch ingeschakeld worden.

FACTORY RESET

Hiermee zet u alle fabrieksinstellingen terug, behalve "LANGUAGE". Druk op de ▼-knop om terug te keren naar de originele instelling.

Als het schermbeeld niet verbeterd, herstel dan de standaard fabrieksinstellingen. Eventueel kunt u de functie voor witbalans opnieuw uitvoeren. Deze functie wordt alleen geactiveerd als het ingangssignaal analoog is.

Schermmenu - selecteren en aanpassen

- Als u de **F-ENGINE** ▼-knop vooraan op de monitor indrukt, zal het OSD-scherm verschijnen.

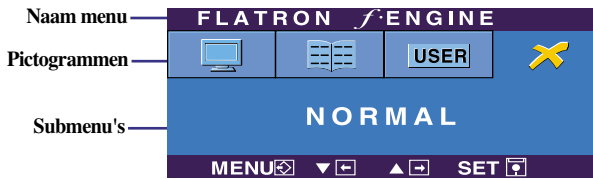

FLATRON F-ENGINE

Als u F-ENGINE uitvoert, zullen er twee tonen verschijnen op het scherm, zie voorbeeld. Het scherm dat wordt gebruikt, verschijnt aan de linkerkant, het scherm dat niet wordt gebruikt verschijnt aan de rechterkant.

Druk op de knop SET om de aanpassingen aan het scherm te bevestigen.

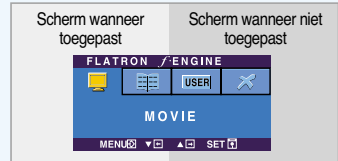

Hoofdmenu	Vervolgmenu	Beschrijving
-----------	-------------	--------------

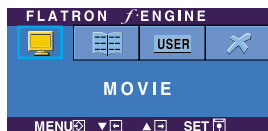

MOVIE TEXT Dankzij deze feature kunt u gemakkelijk de gewenste beeldkwaliteit in functie van de omgeving (verlichting, beeldtype enz...) instellen.

MOVIE: Voor animatiebeelden in video-opnamen of films

TEXT: Voor weergave van teksten (tekstverwerking enz...)

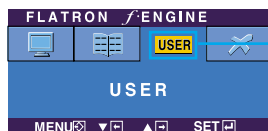

USER Gebruiker
U kunt manueel de helderheid van het scherm aanpassen met ACE of RCM. U kunt de aangepaste waarde bewaren of herstellen zelfs als u in gegevens van een andere omgeving bent.

Om het submenu **USER** in te stellen, drukt u op de **SET-knop**

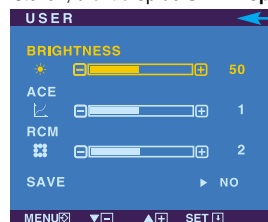

- ... ● (Brightness [Helderheid]): past de helderheid van het scherm aan.
- ... **ACE**(Adaptive Clarity Enhancer): selecteert de helderheidsmodus
- ... **RCM**(Real Color Management): selecteert de kleurenmodus

- | | | |
|--|---|----------------|
| | 0 | Niet toegepast |
| | 1 | Meer groen |
| | 2 | Flesh tone |
| | 3 | Color Enhance |

Selecteer het submenu **SAVE** met de **SET-knop** en sla de waarde **YES** op met de **-knoppen**.

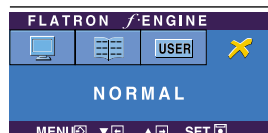

NORMAL Voor normale werkomstandigheden.

Controleer het volgende voordat u een beroep doet op de technische ondersteuning.

Geen beeld	
<ul style="list-style-type: none">● Is het netsnoer van de monitor aangesloten?	<ul style="list-style-type: none">• Controleer of de stekker van het netsnoer goed in het stopcontact zit.
<ul style="list-style-type: none">● Brandt het aan/uit-lampje?	<ul style="list-style-type: none">• Druk op de aan/uit-knop.
<ul style="list-style-type: none">● Staat de powerknop aan en is het lichtje blauw of groen?	<ul style="list-style-type: none">• Regel de helderheid en het contrast.
<ul style="list-style-type: none">● Is het aan/uit-lampje oranje?	<ul style="list-style-type: none">• Als de energiebesparende stand van de monitor is ingeschakeld, verplaatst u de muis of drukt u op een toets van het toetsenbord om het scherm te activeren.• Probeer de pc in te schakelen.
<ul style="list-style-type: none">● Verschijnt het bericht "OUT OF RANGE" op het scherm?	<ul style="list-style-type: none">• Dit bericht verschijnt als het signaal van de pc (videokaart) zich buiten het horizontale of verticale frequentiebereik van de monitor bevindt. Zie het gedeelte 'Specificaties' van deze handleiding en configureer de monitor opnieuw.
<ul style="list-style-type: none">● Verschijnt het bericht "CHECK SIGNAL CABLE" op het scherm?	<ul style="list-style-type: none">• Dit bericht verschijnt als de signaalkabel tussen de pc en de monitor niet is aangesloten. Controleer of de signaalkabel is aangesloten en probeer het opnieuw.

Verschijnt het bericht "OSD LOCKED" op het scherm?	
<ul style="list-style-type: none">● Verschijnt het bericht "OSD LOCKED" als u op de knop MENU drukt?	<ul style="list-style-type: none">• U kunt de huidige instellingen beveiligen, zodat deze niet per ongeluk kunnen worden gewijzigd. U kunt de schermmenubesturingselementen te allen tijde ontgrendelen door de knop MENU enkele seconden ingedrukt te houden. Het bericht "OSD UNLOCKED" (OSD ONTGRENDELD) zal verschijnen.

Weergegeven beeld is incorrect

- | | |
|--|--|
| <ul style="list-style-type: none">● Weergavepositie is incorrect.● Op de achtergrond van het scherm zijn verticale balken of strepen zichtbaar.● Horizontale ruis in een beeld of tekens worden niet duidelijk weergegeven. | <ul style="list-style-type: none">• Druk op de knop AUTO/SET om het beeld automatisch de optimale instelling te geven. Als de resultaten onvoldoende zijn, past u de beeldpositie aan met de positiepictogrammen voor de horizontale en verticale positie in het schermmenu.• Druk op de knop AUTO/SET om het beeld automatisch de optimale instelling te geven. Als de resultaten onvoldoende zijn, vermindert u de verticale balken of strepen met het CLOCK-pictogram in het schermmenu.• Druk op de knop AUTO/SET om het beeld automatisch de optimale instelling te geven. Als de resultaten onvoldoende zijn, vermindert u de horizontale met het PHASE-pictogram in het schermmenu.• Controleer via Configuratiescherm --> Beeldscherm --> Instellingen of het beeldscherm de aanbevolen resolutie heeft en stel deze in, of stel de beeldscherminstellingen in op de ideale waarden. Stel de kleur in op meer dan 24 bits (ware kleuren). |
|--|--|

Belangrijk

- Controleer via **Configuratiescherm --> Beeldscherm --> Instellingen** of de frequentie of de resolutie is gewijzigd. Als dit het geval is, moet u de resolutie van de videokaart wijzigen.
- De wijze van instellen kan per computer of besturingssysteem anders zijn en de hierboven genoemde resolutie wordt wellicht niet ondersteund door de grafische kaart van de computer. Neem in een dergelijk geval contact op met de leverancier of fabrikant van de computer of de grafische kaart.

Weergegeven beeld is incorrect

- | | |
|--|---|
| <ul style="list-style-type: none">● De schermkleur is monochroom of wijkt af. | <ul style="list-style-type: none">• Controleer of de beeldschermkabel correct is aangesloten en gebruik indien nodig een schroevendraaier om deze vast te zetten.• Zorg ervoor dat de videokaart correct in de sleuf is geplaatst.• Stel de kleur in op meer dan 24 bits (ware kleuren) via Beeldscherm in het Configuratiescherm |
| <ul style="list-style-type: none">● Het scherm knippert. | <ul style="list-style-type: none">• Controleer of het beeldscherm op Interliniëring is ingesteld. Als dit het geval is, stelt u de aanbevolen resolutie in. |

Hebt u het monitorstuurprogramma geïnstalleerd?

- | | |
|--|--|
| <ul style="list-style-type: none">● Hebt u het monitorstuurprogramma geïnstalleerd? | <ul style="list-style-type: none">• Installeer het monitorstuurprogramma vanaf de cd (of diskette) die bij de monitor is geleverd. U kunt het stuurprogramma ook downloaden van onze website:
http://www.lge.com. |
| <ul style="list-style-type: none">● Verschijnt het bericht "Niet herkende monitor, Plug en Play (VESA DDC)-monitor aangetroffen"? | <ul style="list-style-type: none">• Controleer of de videokaart de Plug en Play-functie ondersteunt. |

Monitor	19 inch (48,2 cm) Flat Panel Active Matrix-TFT LCD Glanswerende laag Weergavegebied 19 inch Pixel pitch 0,2835 mm		
Synchronisatie-ingang	Horizontale freq.	Analoog: 30 - 83 kHz (automatisch) Digitaal: 30 - 83 kHz (automatisch)	
	Verticale freq.	56 - 75 Hz (automatisch)	
	Type ingang	Aparte TTL, positief/negatief SOG (Sync On Green) Digitaal	
Video-ingang	Signaalingang	15-pins D-sub connector DVI - D connector (digitaal)	
	Type ingang	RGB-analoog (0,7 Vp-p/75 ohm), digitaal	
Resolutie	Max	Analoog: VESA 1440 x 900 bij 75 Hz Digitaal: VESA 1440 x 900 bij 60 Hz	
	Aanbevolen	VESA 1440 x 900 bij 60 Hz	
Plug en Play	DDC 2B		
Energieverbruik	Aan-modus	: 34W(Normaal)	
	Sleep-modus	≤ 1W	
	Uit-modus	≤ 1W	
Afmetingen en gewicht		Steun is meegeleverd	Steun is niet meegeleverd
	Breedte	43,48 cm / 17,11 inch	43,48 cm / 17,11 inch
	Hoogte	36,99 cm / 14,56 inch	28,73 cm / 11,31 inch
	Diepte	22,60 cm / 8,89 inch	5,87 cm / 2,31 inch
	Netto	3,6 kg (7,94 lbs)	
Kantelbereik	Kantelbereik	-5° ~ 20°	
Voedingsingang	100-240 V~ wisselstroom 50/60 Hz 0,8A		
Omgevingsvereisten	Gebruik		
	Temperatuur	10°C tot 35 °C	
	Vochtigheidsgraad	10% tot 80% zonder condensatie	
	Opslag		
Temperature	-20°C to 60 °C		
Humidity	5 % to 90 % non-Condensing		
Kantelsteun	Bevestigd (), niet bevestigd (O)		
Netsnoer	Naar stopcontact of naar pc		

OPMERKING

- De informatie in dit document kan zonder voorafgaande kennisgeving worden gewijzigd.

Monitor	19 inch (48,2 cm) Flat Panel Active Matrix-TFT LCD Glanswerende laag Weergavegebied 19 inch Pixel pitch 0,2835 mm		
Synchronisatie-ingang	Horizontale freq.	Analoog: 30 - 83 kHz (automatisch) Digitaal: 30 - 83 kHz (automatisch)	
	Verticale freq.	56 - 75 Hz (automatisch)	
	Type ingang	Aparte TTL, positief/negatief SOG (Sync On Green) Digitaal	
Video-ingang	Signaalingang	15-pins D-sub connector DVI - D connector (digitaal)	
	Type ingang	RGB-analoog (0,7 Vp-p/75 ohm), digitaal	
Resolutie	Max	Analoog: VESA 1440 x 900 bij 75 Hz Digitaal: VESA 1440 x 900 bij 60 Hz	
	Aanbevolen	VESA 1440 x 900 bij 60 Hz	
Plug en Play	DDC 2B		
Energieverbruik (Zonder speaker)	Aan-modus	: 34W(Normaal)	
	Sleep-modus	≤ 1W	
	Uit-modus	≤ 1W	
Afmetingen en gewicht		Steun is meegeleverd	Steun is niet meegeleverd
	Breedte	43,48 cm / 17,11 inch	43,48 cm / 17,11 inch
	Hoogte	36,99 cm / 14,56 inch	28,73 cm / 11,31 inch
	Diepte	22,60 cm / 8,89 inch	5,87 cm / 2,31 inch
	Netto	3,6 kg (7,94 lbs)	
Kantelbereik	Kantelbereik	-5° ~ 20°	
Voedingsingang	100-240 V~ wisselstroom 50/60 Hz 0,8A		
Omgevingsvereisten	Gebruik		
	Temperatuur	10°C tot 35 °C	
	Vochtigheidsgraad	10% tot 80% zonder condensatie	
	Opslag		
	Temperature	-20°C to 60 °C	
Humidity	5 % to 90 % non-Condensing		
Kantelsteun	Bevestigd (), niet bevestigd (O)		
Netsnoer	Naar stopcontact of naar pc		
Audio	RMS Geluidsuitgang	1W+1W(R + L)	
	Ingangsevoeligheid	0,7Vrms	
	Luidspreker impedantie	16 Ω	

OPMERKING

- De informatie in dit document kan zonder voorafgaande kennisgeving worden gewijzigd.

Vooraf ingestelde waarden (resolutie)

	Weergavestanden (resolutie)	Horizontale freq. (kHz)	Verticale freq. (Hz)
1	640 x 350	31,469	70
2	720 x 400	31,468	70
3	640 x 480	31,469	60
4	640 x 480	37,500	75
5	800 x 600	37,879	60
6	800 x 600	46,875	75
7	832 x 624	49,725	75
8	1024 x 768	48,363	60
9	1024 x 768	60,123	75
10	1152 x 870	68,681	75
11	1152 x 900	61,805	65
12	1280 x 1024	63,981	60
13	1280 x 1024	79,976	75
14	1440 x 900	55,500	60
*15	1440 x 900	55,935	60
**16	1440 x 900	70,635	75

* Aanbevolen Modus

** Enkel analoge Modus

Indicator

MODUS	LED-kleur
Aan-modus	Blauw
Sleep-modus	Amber
Uit-modus	Uit

Pintoewijzingen signaalconnector

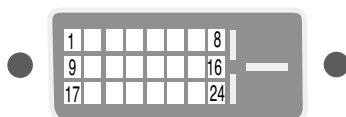

■ DVI-D-connector

Pin	Signaal (DVI-D)
1	T. M. D. S. Data2-
2	T. M. D. S. Data2+
3	T. M. D. S. Data2/4 Shield
4	T. M. D. S. Data4-
5	T. M. D. S. Data4+
6	DDC Clock
7	DDC Data
8	Analoge verticale synchronisatie
9	T. M. D. S. Data1-
10	T. M. D. S. Data1+
11	T. M. D. S. Data1/3 Shield
12	T. M. D. S. Data3-
13	T. M. D. S. Data3+
14	+5 V voeding
15	Aarde (retour voor +5 V, H. sync. en V. sync.)

Pin	Signaal(DVI-D)
16	Hot Plug Detect
17	T. M. D. S. Data0-
18	T. M. D. S. Data0+
19	T. M. D. S. Data0/5 Shield
20	T. M. D. S. Data5-
21	T. M. D. S. Data5+
22	T. M. D. S. Clock Shield
23	T. M. D. S. Clock+
24	T. M. D. S. Clock-

T. M. D. S. (Transition Minimized Differential Signaling)

De muurmontageplaat monteren

Dit product voldoet aan de specificaties van de muurmontageplaat of het uitwisselapparaat.

- 1.** Leg een kussen of een zachte doek op een vlakke ondergrond.
- 2.** Plaats de monitor met de voorkant naar beneden op het kussen of de zachte doek.



.....de kop van de steun

.....de voet van de steun

- 3.** Houd het toestel vast zoals afgebeeld en til de voet een beetje op.



- 4.** Houd het toestel nu vast zoals afgebeeld en draai de voet in de richting van de pijl.

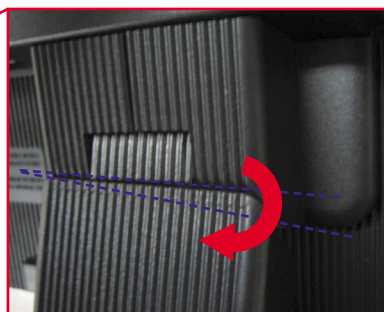
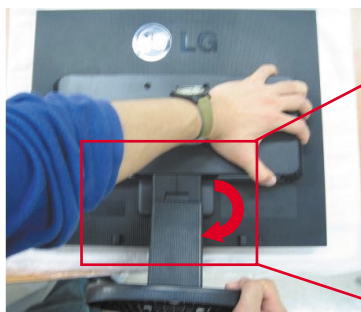

De muurmontageplaat monteren

5. Trek de steun los.

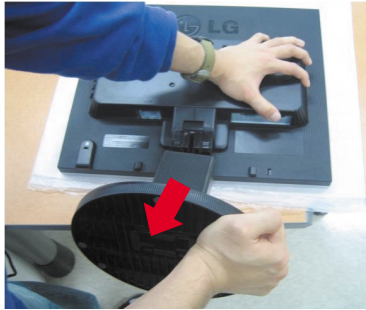

6. De muurmontageplaat monteren.

Muurmontageplaat (moet apart worden aangeschaft)

Dit is een voet- of muurbevestigingstype en kan worden gemonteerd op de muurmontageplaat. Raadpleeg voor meer informatie de installatiegids die bij de muurmontageplaat wordt geleverd.

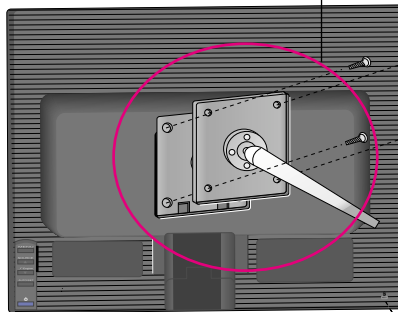

Kensington-beveiligingssleuf
Bevestigd aan een
beveiligingskabel (te koop in de
meeste computerwinkels)

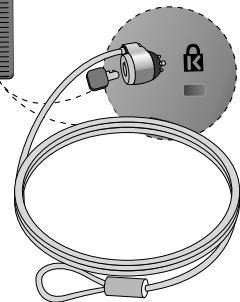

Digitally yours ■■■■.....

