



TELEVISOR LCD | TELEVISOR DE PLASMA MANUAL DEL USUARIO

MODELOS DE TELEVISORES LCD

32LG35** 52LG55**
37LG35** 32LG75**
42LG35** 37LG75**
32LG5*** 42LG75**
37LG55** 47LG75**
42LG55** 52LG75**
47LG55**

MODELOS DE TELEVISORES DE PLASMA

42PG25**
50PG25**
42PG35**
50PG35**
50PG45**
42PG65**
50PG65**
50PG75**

Lea atentamente este manual antes de hacer funcionar su aparato.

Consérvelo para futuras consultas.

Registre el número de modelo y el número de serie del aparato. Consulte la etiqueta adherida en la cubierta posterior y proporcione dicha información a su proveedor cuando necesite asistencia técnica.

ACCESORIOS

Compruebe que los siguientes accesorios vienen incluidos con el televisor. Si falta algún accesorio, póngase en contacto con el distribuidor al que adquirió el producto.

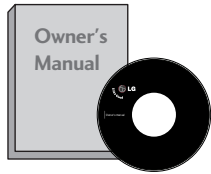

Manual de usuario



Cable de alimentación



pilas

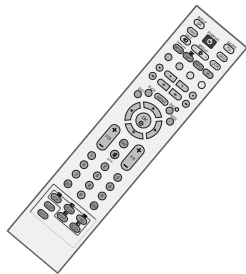

Mando a distancia



Cubierta de protección

Modelos de televisores de plasma

(50PG65**,
50PG75** sólo)

(42/50PG25**,
42/50PG35**,
50PG45** sólo)



Abrazadera de organización de cables

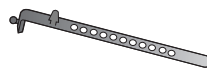
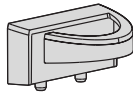

Pinza sujetacables
(42PG25**/ 42PG35**/
42PG65**: 1EA, 50PG25**/
50PG35**/ 50PG45**: 2EA)



Núcleo de ferrita
(Esta función no está
disponible en todos los
modelos.)

Modelos de televisores de LCD

(32/37/42LG35**,
32/37/42LG55**, 32LG59**,
32LG75** sólo)



1 tornillo
(Consulta la página 5)

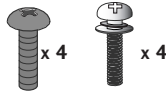

pernos para montaje del pie
(Consulta la página 8)



Paño de limpieza

Limpe la pantalla con el paño.

Si la superficie exterior de la unidad tiene manchas o marcas de huellas, frote suavemente utilizando únicamente paños de limpieza diseñados para tal fin.

No frote con fuerza para intentar quitar las manchas. Tenga cuidado, ya que si frota con demasiada virulencia podría arañar o decolorar la superficie.

Uso del núcleo de ferrita (Esta función no está disponible en todos los modelos.)

El núcleo de ferrita puede utilizarse para reducir la onda electromagnética al conectar el cable de alimentación.

Cuanto más cerca esté el núcleo de ferrita del enchufe, mejor será el resultado.

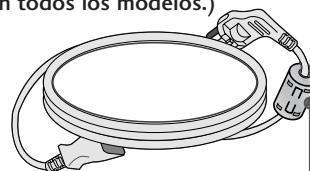

Introduzca el enchufe firmemente en la toma de corriente.

CONTENIDO

ACCESORIOS 1

PREPARATIVOS

CONTROLES DEL PANEL FRONTAL	4
INFORMACIÓN DEL PANEL POSTERIOR	6
INSTALACIÓN CON PIE	8
POR FAVOR, INSTALE EL PRODUCTO CON CUIDADO PARA EVITAR QUE SE CAIGA.	9
TAPA POSTERIOR PARA ORGANIZACIÓN DE CABLES ..	10
Instalación en pie sobre escritorio	12
Montaje en pared: Instalación horizontal	12
Conexión de la antena	13

CONFIGURACIÓN DEL EQUIPO EXTERNO

CONFIGURACIÓN DE RECEPTOR HD	14
Configuración del DVD	16
Configuración del VCR	19
Digital Audio Out Setup	22
Inserción de un módulo CI	22
CONFIGURACIÓN DE OTRAS FUENTES A/V	23
CONFIGURACIÓN DEL PC	24
- Configuración de pantalla para el modo PC ..	27

CONTROL DE RECEPCIÓN DE TV/PROGRAMAS

Funciones de las teclas del mando a distancia	31
Encendido del televisor	33
Selección de programas	34
Ajuste del volumen	34
SELECCIÓN Y AJUSTE DE MENÚS EN PANTALLA ...	35
Ajuste automático de programas (EN MODO DIGITAL)	36
Sintonía manual de programas (EN MODO DIGITAL)	37
Edición de Programas (EN MODO DIGITAL)	38
Booster (SÓLO EN MODO DIGITAL)	40
Actualizar software (SÓLO EN MODO DIGITAL)	41
Diagnóstico (SÓLO EN MODO DIGITAL)	42
Información CI [Interfaz común] (SÓLO EN MODO DIGITAL)	43

Ajuste automático de programas (EN MODO ANALÓGICO)	44
Sintonía manual de programas (EN MODO ANALÓGICO)	45
Sintonización fina (EN MODO ANALÓGICO)	46
Asignación nombres de emisoras (EN MODO ANALÓGICO)	46
Edición de Programas (EN MODO ANALÓGICO) ..	47
SELECCIÓN DE LA TABLA DE PROGRAMAS ...	49
NOMBRES DE ENTRADAS	50
SIMPLINK	51

EPG (GUÍA ELECTRÓNICA DE PROGRAMACIÓN) (SÓLO EN MODO DIGITAL)

Encendido/apagado de EPG	53
Seleccione un programa	53
Función de botones en el modo de guía NOW/NEXT	54
Función de botones en el modo de guía 8 Días ...	54
Función de botones en el modo de cambio de fecha ...	54
Función de botones del cuadro de descripción ampliada	55
Función de botones en el modo de configuración de grabación/recordatorio	55
Función de botones en el modo de lista de temporizador	55

CONTROL DE LA IMAGENA

CONTROL DEL TAMAÑO (RELACIÓN DE ASPECTO) DE LA IMAGEN	56
CONFIGURACIÓN DE PRESINTONÍA DE IMÁGENES	
- Modo de imagen – Presintonía de imágenes .	58
- Control automático del tono de color (Caliente/Medio/Frío)	59
AJUSTE MANUAL DE LA IMAGEN	
- Opción Modo de imagen - Usuario	60
- Tono del color – opción Usuario	61
TECNOLOGÍA DE MEJORA DE IMAGEN-XD	62
XD Demo	63
AVANZADO - CINE/REAL CINEMA	64
AVANZADO – NIVEL DE NEGROS – OSCURIDAD ...	64
TruMotion AVANZADO	65
RESTABLECIMIENTO DE IMAGEN	66
Demo TruMotion	66
Reducción de permanencia de imagen (ISM) Método ...	67
MODO DE IMAGEN BAJO CONSUMO	68

CONTROL DE SONIDO E IDIOMA

NIVELADOR VOLUMEN AUTOMÁTICO	69
CONFIGURACIÓN DE SONIDO PREDEFINIDO – MODO DE SONIDO	70
AJUSTE DE CONFIGURACIÓN DE SONIDO – MODO USUARIO	71
Balance	72
ACTIVACIÓN Y DESACTIVACIÓN DE ALTAVOCES DE TV	73
SELECCIÓN DE AUDIO DIGITAL	74
I/II	
- Recepción Estéreo/Dual (Sólo en modo analógico) .	75
- Recepción NICAM (Sólo en modo analógico) ..	76
- Selección de salida de sonido	76
Idioma del menú de visualización en pantalla/ Selección de país	77
SELECCIÓN DEL IDIOMA (SÓLO EN MODO DIGITAL) .	78

CONFIGURACIÓN DE LA HORA

Configuración del reloj	79
ACTIVACIÓN/DESACTIVACIÓN DEL TEMPORIZADOR .	80
CONFIGURACIÓN DE APAGADO AUTOMÁTICO ...	81
CONFIGURACIÓN DEL TEMPORIZADOR	82

CONTROL PATERNO/CLASIFICACIÓN

Fijar clave y Bloqueo sistema	83
Control paterno	84

TELETEXTO

Entrar / Salir de teletexto	85
Texto SIMPLE	85
Texto SUPERIOR	85
FASTEXT	86
Funciones teletexto especiales	86

APÉNDICE

SOLUCIÓN DE PROBLEMAS	87
MANTENIMIENTO	89
ESPECIFICACIONES DEL PRODUCTO	90
PROGRAMACIÓN DEL MANDO A DISTANCIA	93
Códigos IR	95
Configuración del dispositivo de control externo	97

PREPARATIVOS

CONTROLES DEL PANEL FRONTAL

- La imagen mostrada puede diferir de su TV.
- Si el producto dispone de una película protectora, retírela y seguidamente limpie la unidad con un paño adecuado.

Modelos de televisores de plasma

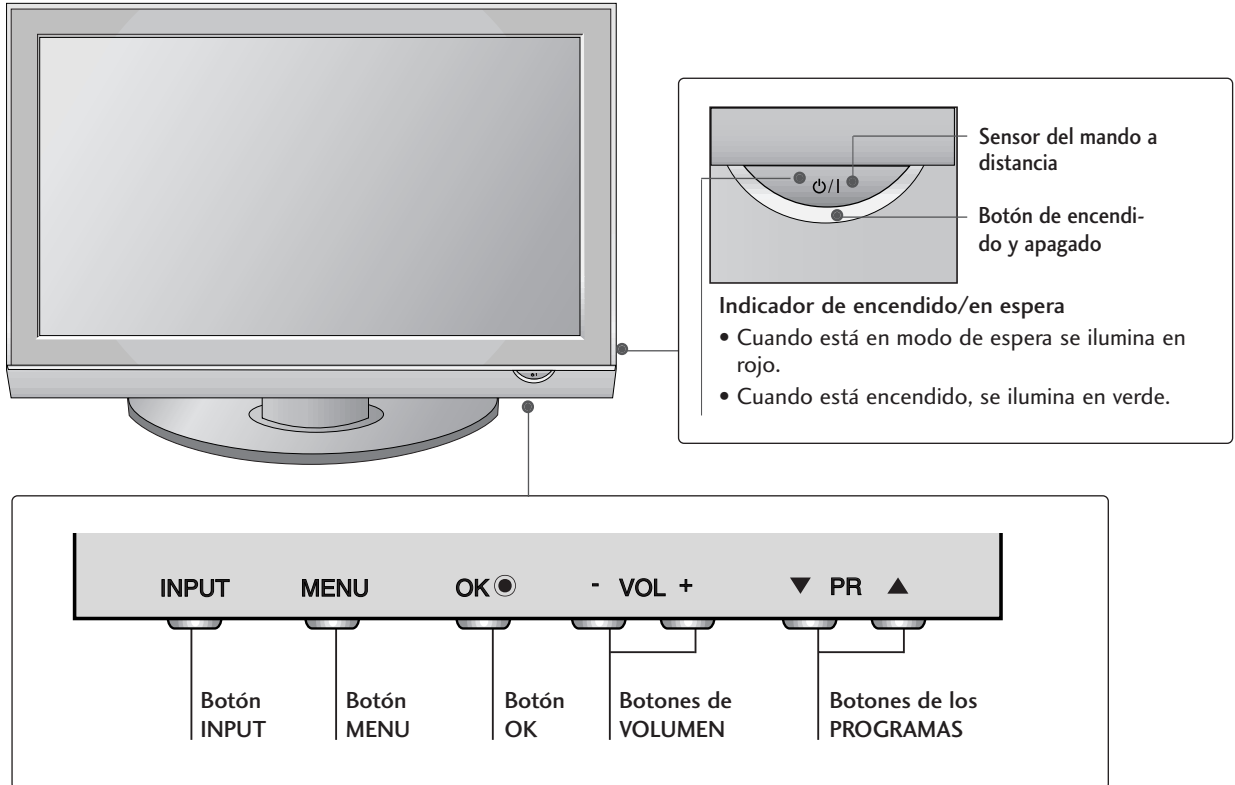

Modelos de televisores de LCD

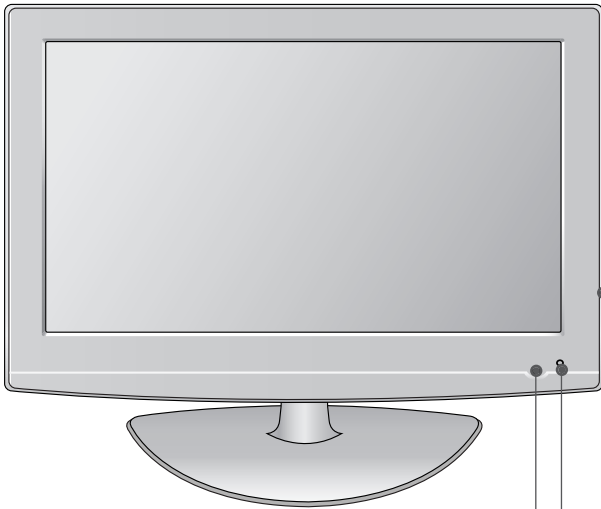

Botón de encendido y apagado
Sensor del mando a distancia

Indicador de encendido/en espera

- Cuando está en modo de espera se ilumina en rojo.
- Se ilumina en azul cuando la TV está encendida.

Nota: Puede ajustar el indicador de encendido en el menú OPCIÓN.

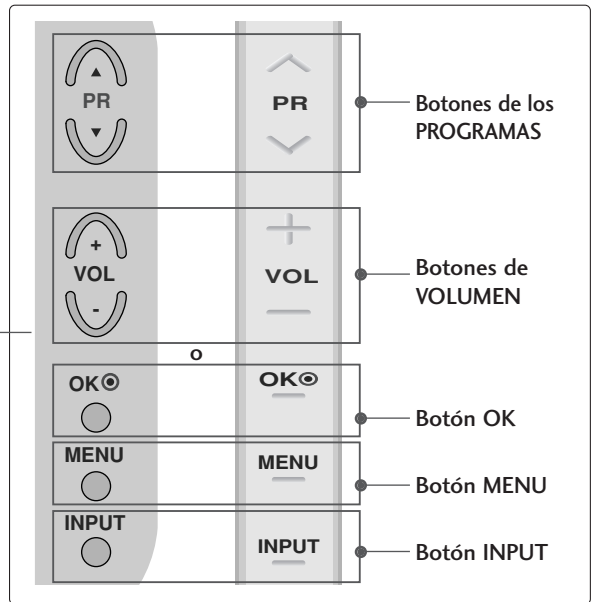

Botones de los PROGRAMAS

Botones de VOLUMEN

Botón OK

Botón MENU

Botón INPUT

Sensor Inteligente

Ajusta la imagen según las condiciones circundantes.

(sólo modelo 32/37/42/47/52LG5***,
32/37/42/47/52LG75**)

ACOPLAR EL TV A UNA MESA (sólo modelo 32/37/42LG35**, 32/37/42LG55**, 32LG59**, 32LG75**)

El TV debe acoplarse a la mesa para que no se mueva hacia adelante o hacia atrás, provocando posibles daños personales o al producto. Utilice sólo el tornillo incluido.

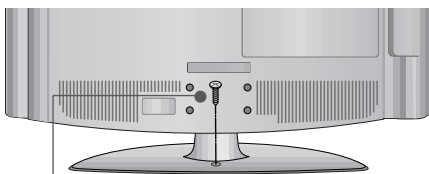

1 tornillo
(suministradas como piezas del producto)

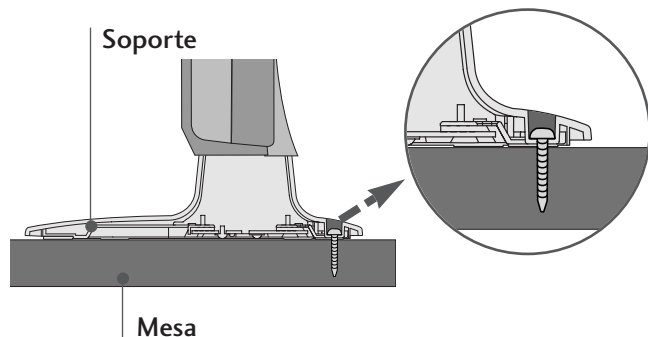

! ADVERTENCIA

- Para evitar posibles caídas de la TV, ésta deberá estar fijada de forma segura al suelo/pared conforme a las instrucciones de instalación. Inclinar, agitar o sacudir la unidad podría ser causa directa de lesiones.

PREPARATIVOS

INFORMACIÓN DEL PANEL POSTERIOR

- La imagen mostrada puede diferir de su TV.

Modelos de televisores de plasma

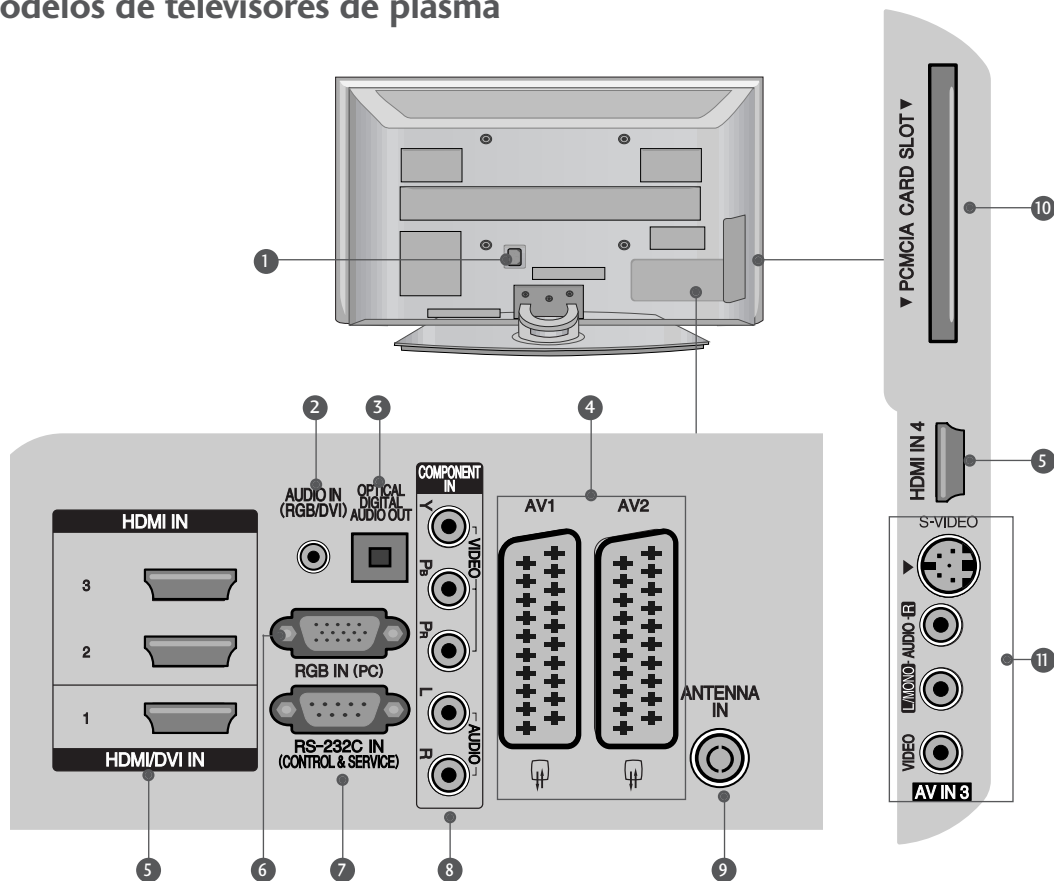

- 1 Toma para cable de alimentación**
Este televisor funciona con corriente alterna. El voltaje se indica en la página Especificaciones. No intente nunca utilizar el televisor con corriente continua.
- 2 AUDIO IN (RGB/DVI) (ENTRADA DE AUDIO)**
Le permite utilizar el audio del PC.
- 3 OPTICAL DIGITAL AUDIO OUT (SALIDA DE AUDIO DIGITAL ÓPTICA)**
Conecta audio digital desde distintos equipos. Nota: estos puertos no funcionan en modo de espera.
- 4 Toma de euroconector (AV1/AV2)**
Conecte la entrada o la salida de la toma de euroconector desde un dispositivo externo a estas tomas.
- 5 HDMI IN 1/2/3/4**
Conecte una señal HDMI a HDMI IN.
O la señal DVI (VIDEO) al puerto HDMI/DVI con un cable DVI a HDMI.
- 6 RGB IN (PC) (ENTRADA RGB)**
Le permite utilizar la salida del PC.
- 7 Puerto de entrada RS-232C (CONTROL/SERVICIO)**
Conecte el puerto serie de los dispositivos de control a la toma RS-232C.
- 8 Entrada Component**
Conecte un dispositivo de componente de vídeo/audio a estas tomas.
- 9 Entrada de antena**
Conecte la antena RF a esta clavija.
- 10 Ranura para tarjeta PCMCIA (Asociación internacional de tarjetas de memoria para ordenadores personales)**
- 11 Entrada AV (Audio/Video) IN 3**
Conecte la salida de audio/vídeo desde un dispositivo externo a estas tomas.
Entrada S-VIDEO
Conecte la señal S-Video desde un dispositivo S-VIDEO.

Modelos de televisores de LCD

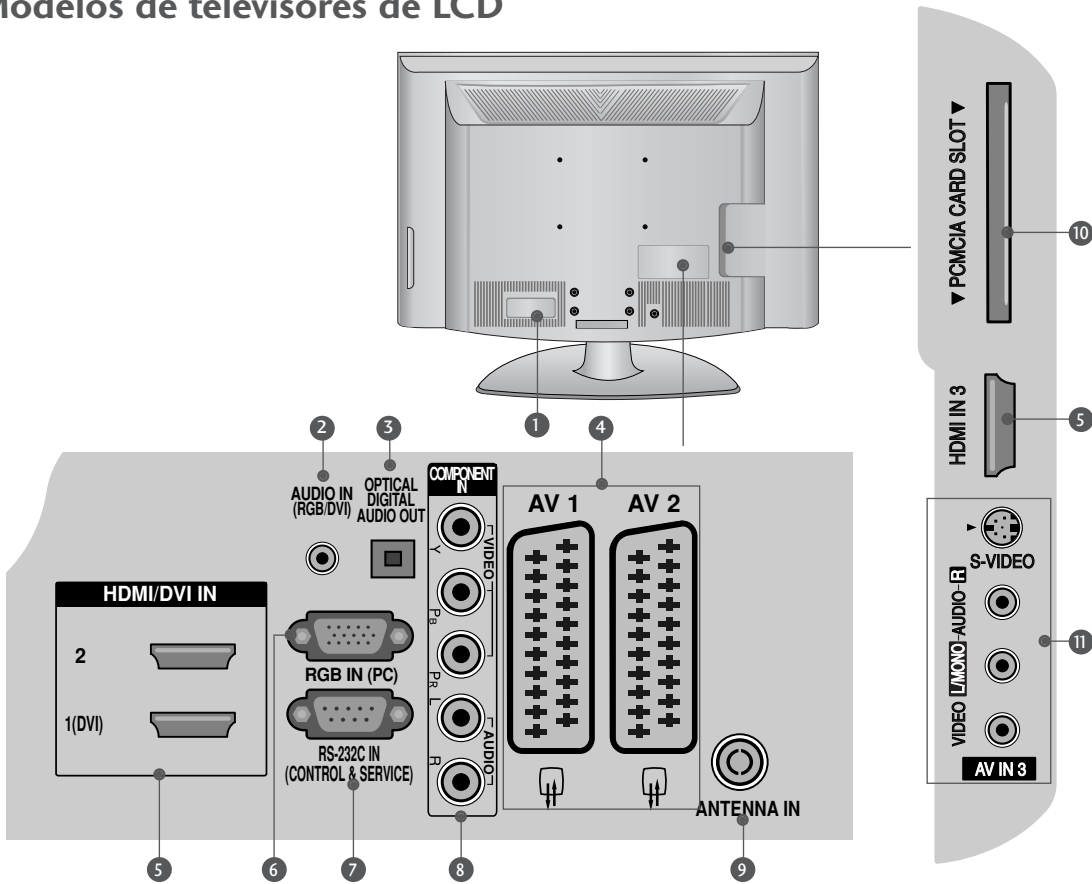

- 1** Toma para cable de alimentación
Este televisor funciona con corriente alterna. El voltaje se indica en la página Especificaciones. No intente nunca utilizar el televisor con corriente continua.
- 2** AUDIO IN (RGB/DVI) (ENTRADA DE AUDIO)
Le permite utilizar el audio del PC.
- 3** OPTICAL DIGITAL AUDIO OUT (SALIDA DE AUDIO DIGITAL ÓPTICA)
Conecta audio digital desde distintos equipos. Nota: estos puertos no funcionan en modo de espera.
- 4** Toma de euroconector (AV1/AV2)
Conecte la entrada o la salida de la toma de euroconector desde un dispositivo externo a estas tomas.
- 5** HDMI IN 1/2/3
Conecte una señal HDMI a HDMI IN.
O la señal DVI (VIDEO) al puerto HDMI/DVI con un cable DVI a HDMI.
- 6** RGB IN (PC) (ENTRADA RGB)
Le permite utilizar la salida del PC.
- 7** Puerto de entrada RS-232C (CONTROL/SERVICIO)
Conecte el puerto serie de los dispositivos de control a la toma RS-232C.
- 8** Entrada Component
Conecte un dispositivo de componente de vídeo/audio a estas tomas.
- 9** Entrada de antena
Conecte la antena RF a esta clavija.
- 10** Ranura para tarjeta PCMCIA (Asociación internacional de tarjetas de memoria para ordenadores personales)
- 11** Entrada AV (Audio/Vídeo) IN 3
Conecte la salida de audio/vídeo desde un dispositivo externo a estas tomas.
Entrada S-VIDEO
Conecte la señal S-Video desde un dispositivo S-VIDEO.

PREPARATIVOS

INSTALACIÓN CON PIE

(Sólo 32/37/42LG35**, 32/37/42LG5***, 32/37/42LG75**)

■ Al realizar un montaje de sobremesa, compruebe que los pernos estén correctamente apretados. (De no ser así, el producto podría inclinarse hacia delante tras su instalación). Si, por el contrario, apretara el perno en exceso, este podría deformarse por abrasión en el área de apriete del mismo.

- 1 Coloque la pantalla de TV cuidadosamente sobre una superficie blanda para evitar daños.

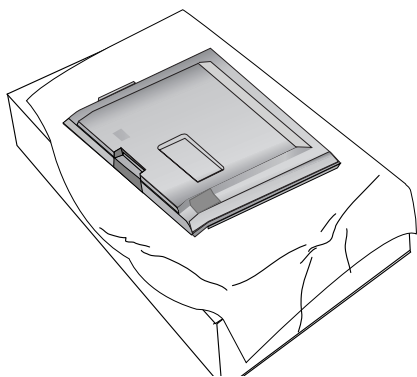

- 2 Ensamble el cuerpo del soporte con la base.

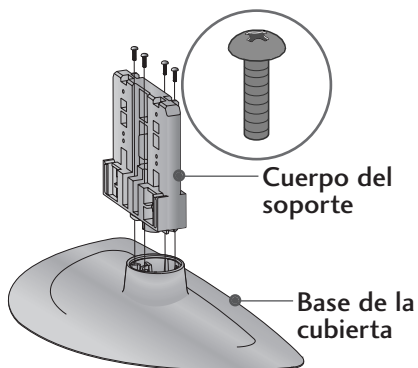

- 3 Instale la TV como se muestra.

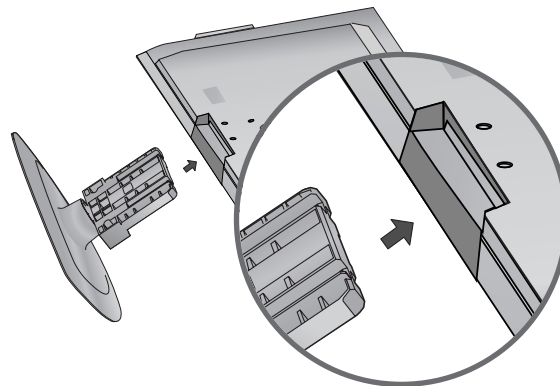

- 4 Fije los 4 pernos correctamente introduciéndolos en los orificios de la parte posterior de la TV.

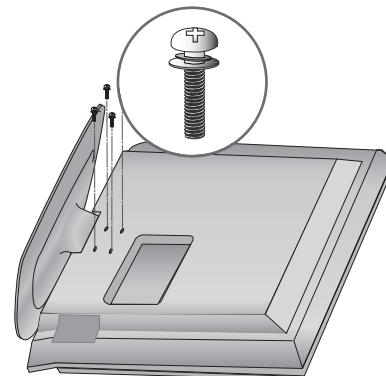

Soporte giratorio

Una vez instalada la TV, puede ajustar su equipo de TV de forma manual 20 grados hacia la izquierda o hacia la derecha para adaptarlo a su posición de visualización.

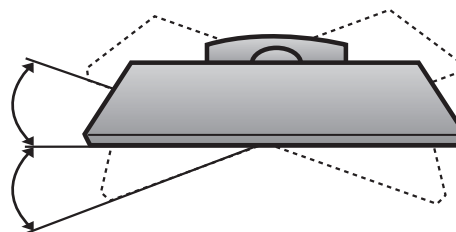

POR FAVOR, INSTALE EL PRODUCTO CON CUIDADO PARA EVITAR QUE SE CAIGA.

- Adquiera pernos de anilla o abrazaderas/pernos para TV disponibles en el mercado para colgar la misma en una pared.
- Coloque la TV cerca de la pared para evitar que se caiga en caso de recibir un golpe.
- A continuación se muestra el mejor modo de colocar la TV en la pared para evitar que se caiga en caso de recibir un golpe. De esta forma evitará la caída de la misma y los daños que pudiera provocar. También evitará los daños en la TV. Asegúrese de que los niños no se suben o cuelgan de la TV.

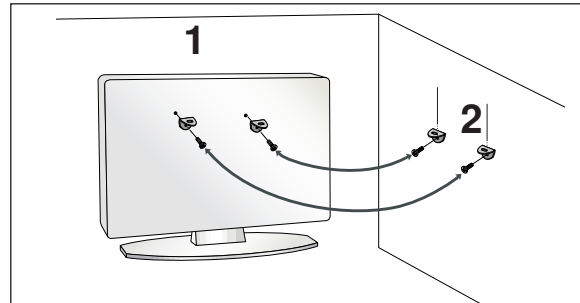
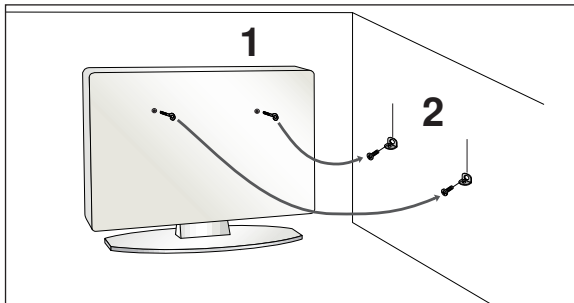

- 1 Utilice los pernos de anilla o abrazaderas/pernos para TV para fijar la misma a la pared como se muestra en la imagen. (Si la TV cuenta con pernos en los pernos de anilla, aflójelos).
* Inserte los pernos de anilla o abrazaderas/pernos para TV y fíjelos correctamente en los orificios superiores.
- 2 Asegure las abrazaderas de pared con los pernos. Tenga en cuenta la altura de las abrazaderas instaladas en la pared.

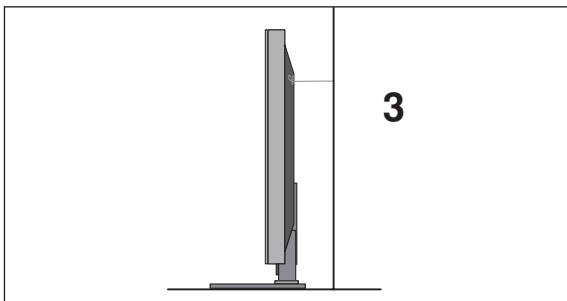

- 3 Utilice un cable resistente para sujetar la TV. Es más seguro fijar el cable de forma horizontal entre la pared y la TV.

! NOTA

- ▶ Cuando mueva el producto a otro lugar desate la cuerda primero.
- ▶ Utilice un pequeño armario o receptáculo de suficiente tamaño y resistencia para el tamaño y peso del producto.
- ▶ Para usar el producto de manera segura confirme que la altura de la abrazadera montada sobre la pared es igual a la del producto.

TAPA POSTERIOR PARA ORGANIZACIÓN DE CABLES

■ La imagen visualizada puede diferir de su televisor.

Modelos de televisores de plasma

42/50PG25**, 42/50PG35**,
42PG65**, 50PG45**

- 1 Conecte los cables correctamente.
Para conectar un equipo adicional, consulte el apartado "Configuración de equipo externo".

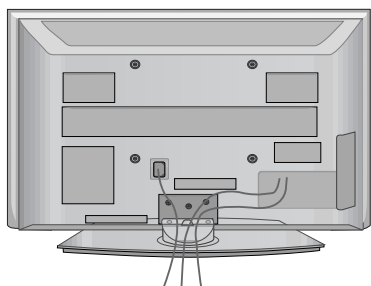

- 2 Coloque el CLIP PARA LA SUJECCIÓN DEL CABLE según se indica.

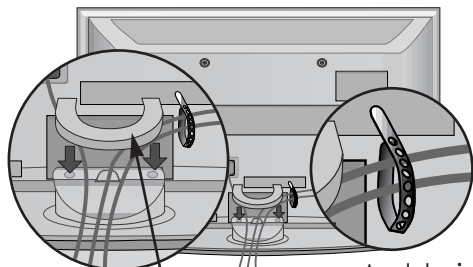

Clip para la sujeción del cable

Acople la **pinza sujetacables** como se muestra y junte los cables.

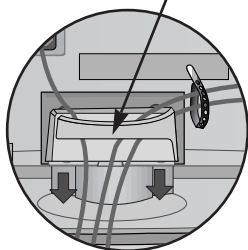

42/50PG25**, 42/50PG35**,
50PG45**

50PG65**, 50PG75**

- 1 Conecte los cables correctamente.
Para conectar un equipo adicional, consulte el apartado "Configuración de equipo externo".

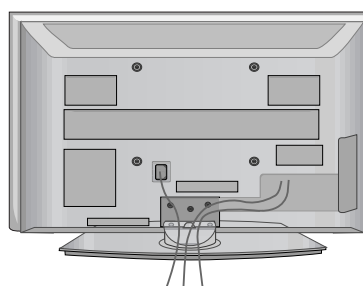

- 2 Coloque el CLIP PARA LA SUJECCIÓN DEL CABLE según se indica.

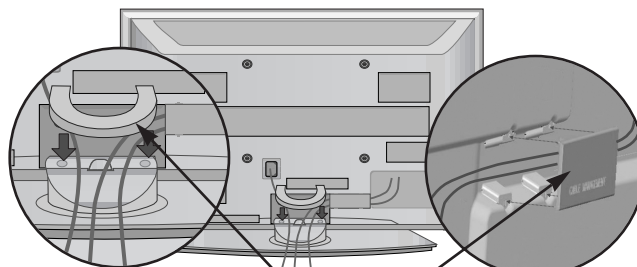

Clip para la sujeción del cable

Cómo retirar el clip para la sujeción del cable

Sujete el CLIP con ambas manos y tire de él hacia arriba.

Para el modelo 42PG65**, presione la parte central del CLIP DEL ADMINISTRADOR DE CABLES y, a continuación, levántelo.

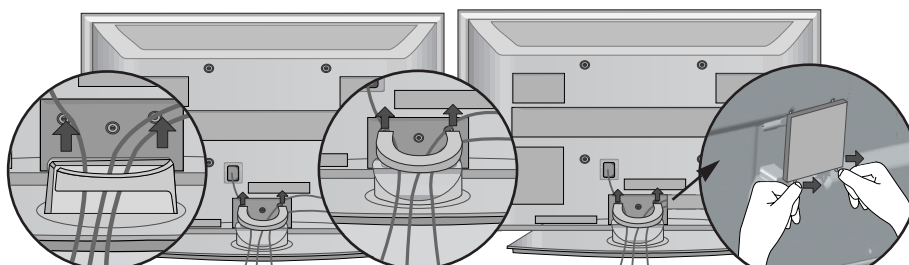

42/50PG25**,
42/50PG35**, 50PG45**

42PG65**

50PG65**/50PG75**

Separe el CLIP del televisor tirando de las dos lengüetas.

Modelos de televisores de LCD

- 1 Conecte los cables correctamente.

Para conectar equipos adicionales, consulte el apartado **CONFIGURACIÓN DEL EQUIPO EXTERNO**.

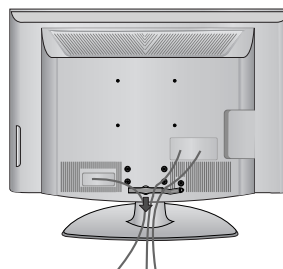

- 2 Abra la ABRAZADERA DE ORGANIZACIÓN DE CABLES como se muestra para ordenar sus cables.

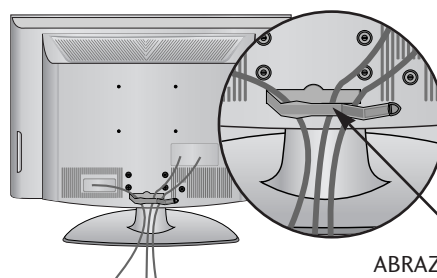

ABRAZADERA DE ORGANIZACIÓN DE CABLES

- 3 Ajuste la ABRAZADERA DE ORGANIZACIÓN DE CABLES como se muestra.

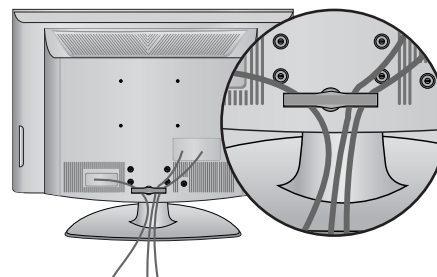

! NOTA

- No utilice el CLIP DE SUJECCIÓN DEL CABLE para levantar el televisor.
- Si se cae el producto, podría provocar daños personales o romperse.

PREPARATIVOS

- Es posible instalar el televisor de varias formas: en la pared, sobre un mueble, etc.
- El televisor está diseñado para un montaje vertical.

CONEXIÓN A TIERRA

Asegúrese de conectar el cable de conexión a tierra para evitar posibles descargas eléctricas. No intente realizar la conexión a tierra conectando la TV a cables de teléfono, pararrayos o tubos de gas.

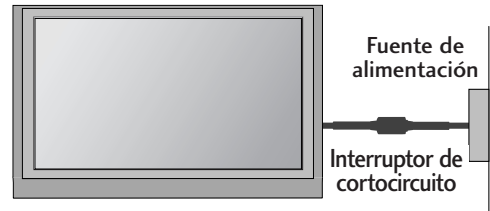

INSTALACIÓN EN PIE SOBRE ESCRITORIO

Para una ventilación adecuada, deje un hueco de 4 pulgadas a cada lado de la unidad y entre la unidad y la pared.

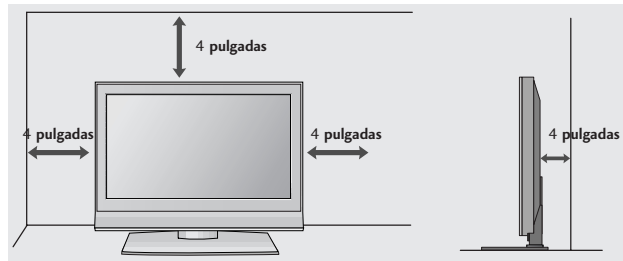
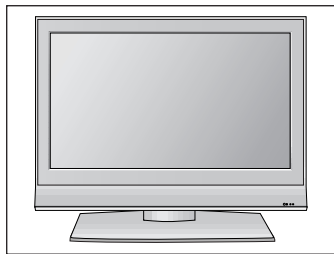

MONTAJE EN PARED: INSTALACIÓN HORIZONTAL

Para una ventilación adecuada, deje un hueco de 4 pulgadas a cada lado de la unidad y entre la unidad y la pared. Recomendamos el uso de un soporte para el montaje en pared de la marca LG para instalar la TV en una pared.

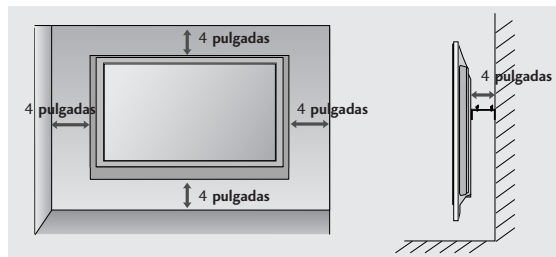
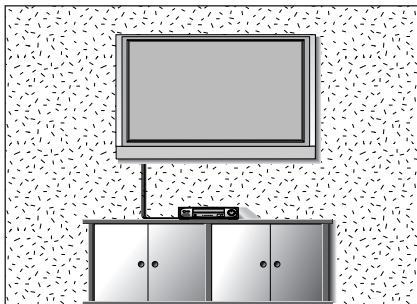

NO UTILICE EL SOPORTE DE ESCRITORIO

- La imagen visualizada puede diferir de su televisor.

Cuando fije la unidad a la pared, utilice la cubierta de protección para la instalación del soporte de escritorio.

Inserte la CUBIERTA DE PROTECCIÓN (PROTECTION COVER) en el televisor hasta que escuche un clic.

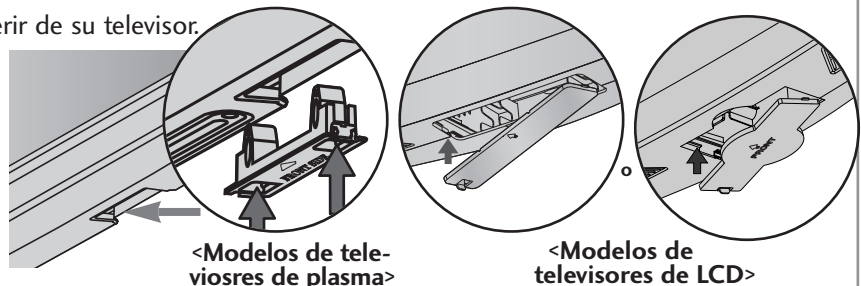

- Para evitar daños en el equipo, nunca conecte ningún cable de alimentación hasta que no haya terminado de conectar todo el equipo.

CONEXIÓN DE LA ANTENA

- Para obtener una calidad de imagen óptima, ajuste la orientación de la antena.
- La unidad no se suministra con cable de antena ni convertor.

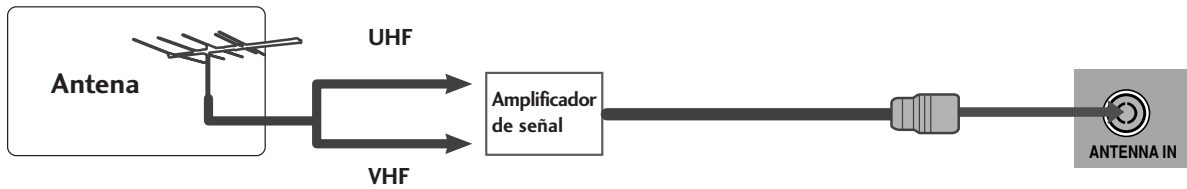
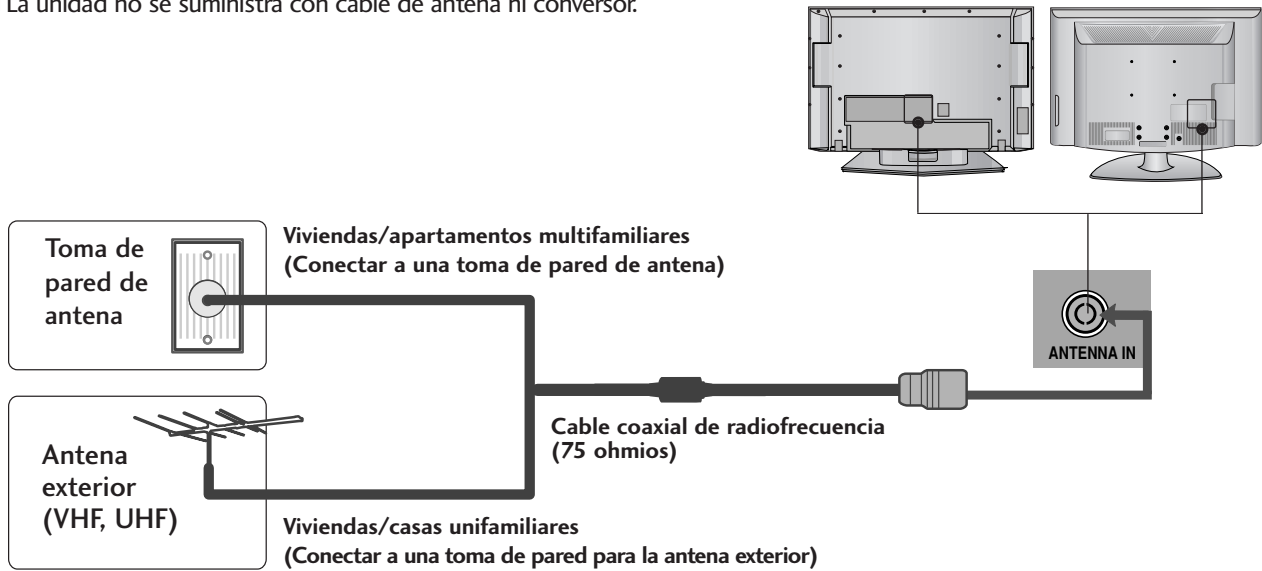

- En zonas con poca señal, para obtener una mejor calidad de imagen, instale un amplificador de señal en la antena, tal como se muestra a la derecha.
- Si es preciso dividir la señal para dos TV, utilice un divisor de señal para la conexión.

CONFIGURACIÓN DEL EQUIPO EXTERNO

- Para evitar daños en el equipo, nunca conecte ningún cable de alimentación hasta que no haya terminado de conectar todo el equipo.
- Esta sección de CONFIGURACIÓN DEL EQUIPO EXTERNO utiliza principalmente imágenes de modelos de TV LCD.

CONFIGURACIÓN DE RECEPTOR HD

- Este televisor puede recibir señales digitales abiertas o por cable sin la necesidad de una caja receptora digital externa. No obstante, si recibe señales digitales desde una caja receptora digital o desde cualquier otro dispositivo digital externo, consulte la siguiente figura.

Si realiza la conexión con un cable Component

- 1 Conecte las salidas de vídeo (Y, PB, PR) de la caja receptora digital a la toma de entrada de **COMPONENT IN VIDEO** de la unidad. Siga el código de colores de las tomas.
- 2 Conecte las salidas de audio de la caja receptora digital a la toma **COMPONENT IN AUDIO** de la unidad.
- 3 Encienda la caja receptora digital. (Consulte el manual de propietario de la caja receptora digital.)
- 4 Seleccione la fuente de entrada **COMPONENT** utilizando el botón **INPUT** del mando a distancia.

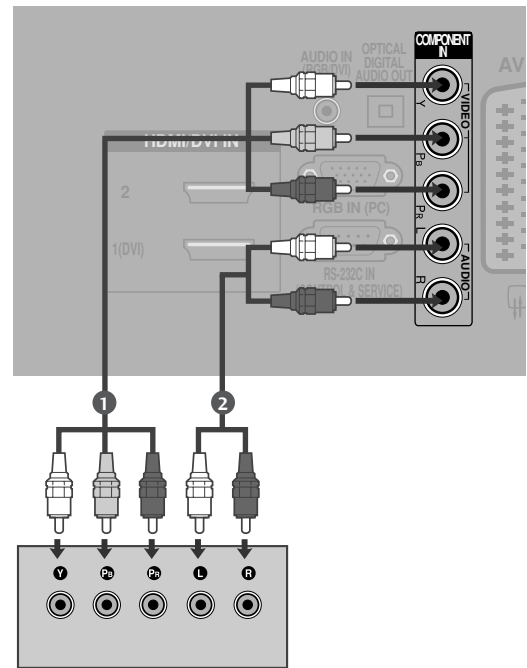

Señal	Component	HDMI1/2/3/4 (HDMI4 : Modelos de televisores de plasma)
480i/576i	Sí	No
480p/576p	Sí	Sí
720p/1080i	Sí	Sí
1080p	Sí (Sólo 32LG59**, 37/42/47/52LG55**, 32/37/42/47/52LG75**, 50PG45**, 50PG75**)	Sí

Si realiza la conexión con un cable HDMI

- 1 Conecte la salida HDMI de la caja receptora digital a la toma de entrada de **HDMI IN 2** de la unidad.
- 2 Encienda la caja receptora digital. (Consulte el manual de propietario de la caja receptora digital.)
- 3 Seleccione la fuente de entrada **HDMI2** utilizando el botón **INPUT** del mando a distancia.
Si se ha conectado a la clavija **HDMI IN 3** (o **HDMI IN 4**), seleccione la fuente de entrada **HDMI3** (o **HDMI4**).

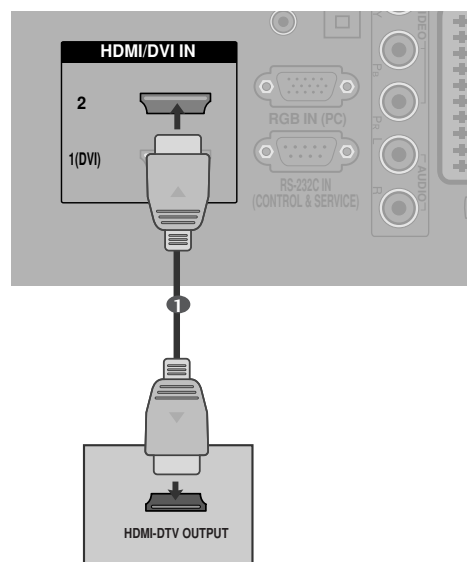

Si realiza la conexión con un cable HDMI a DVI

- 1 Conecte la salida HDMI de la caja receptora digital a la toma de entrada de **HDMI/DVI IN 1 (DVI)** de la unidad.
- 2 Conecte las salidas de audio de la caja receptora digital a la toma **AUDIO IN (RGB/DVI)** de la unidad.
- 3 Encienda la caja receptora digital. (Consulte el manual de propietario de la caja receptora digital.)
- 4 Seleccione la fuente de entrada **HDMI 1** utilizando el botón **INPUT** del mando a distancia.

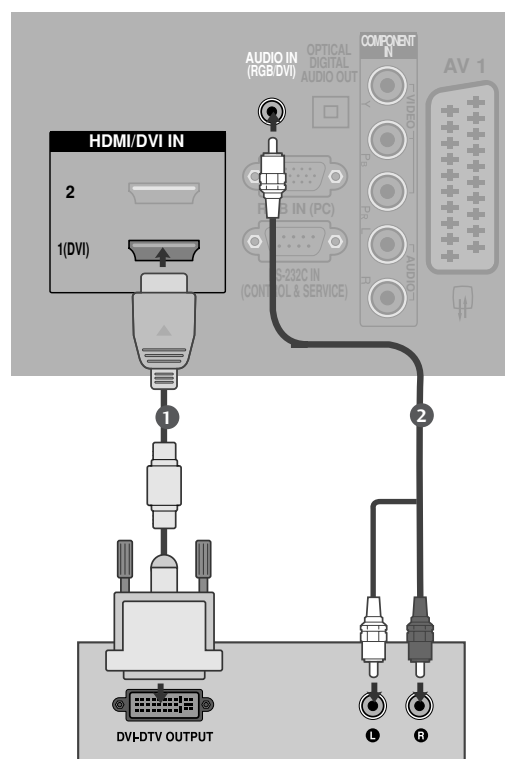

CONFIGURACIÓN DEL EQUIPO EXTERNO

CONFIGURACIÓN DEL DVD

Si realiza la conexión con un cable Component

- 1 Conecte las salidas de vídeo (Y, PB, PR) del DVD a las tomas **COMPONENT IN VIDEO** de la unidad. Siga el código de colores de las tomas.
- 2 Conecte las salidas de audio del DVD a las tomas de entrada de **COMPONENT IN AUDIO** de la unidad.
- 3 Encienda el reproductor de DVD e inserte un disco DVD.
- 4 Seleccione la fuente de entrada **COMPONENT** utilizando el botón **INPUT** del mando a distancia.
- 5 Consulte el manual del reproductor de DVD para conocer las instrucciones de funcionamiento.

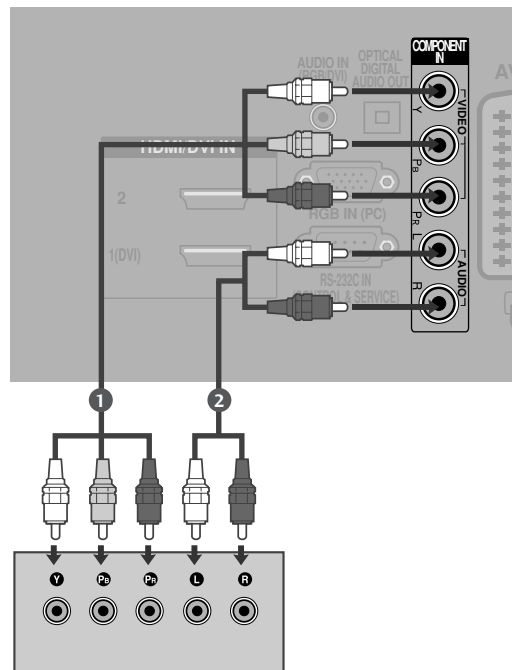

Puertos de entrada Component

Para obtener una mejor calidad de imagen, conecte el reproductor de DVD a los puertos de entrada Component, tal como se muestra más abajo.

Puertos Component del TV	Y	P _B	P _R
Puertos de salida de vídeo del reproductor de DVD	Y	P _B	P _R
	Y	B-Y	R-Y
	Y	C _b	C _r
	Y	P _b	P _r

Si realiza la conexión con un euroconector

- 1 Conecte la toma del euroconector del DVD a la toma **AV1** de la unidad. Utilice el cable euroconector blindado.
- 2 Encienda el reproductor de DVD e inserte un disco DVD.
- 3 Seleccione la fuente de entrada **AV1** utilizando el botón **INPUT** del mando a distancia.
Si se conecta a una toma de euroconector **AV2**, seleccione **AV2** como fuente de entrada.
- 4 Consulte el manual del reproductor de DVD para conocer las instrucciones de funcionamiento.

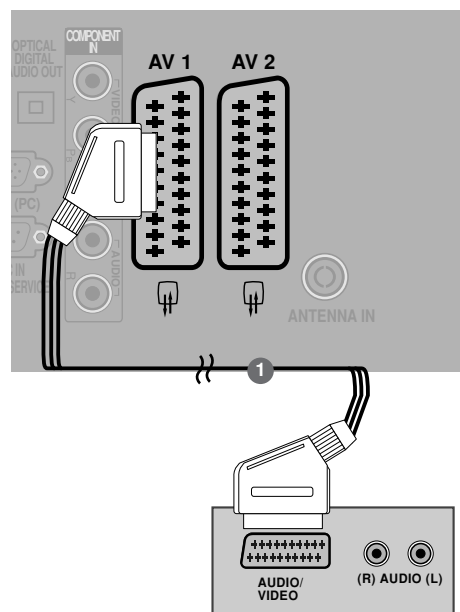

! NOTA

- Si quiere utilizar el cable euroconector, deberá utilizar un cable euroconector blindado.

Si realiza la conexión con un cable S-Vídeo

- 1 Conecte la salida S-VIDEO del DVD a la entrada **S-VIDEO** de la unidad.
- 2 Conecte las salidas de audio del DVD a las tomas de entrada de **AUDIO** de la unidad.
- 3 Encienda el reproductor de DVD e inserte un disco DVD.
- 4 Seleccione la fuente de entrada **AV3** utilizando el botón **INPUT** del mando a distancia.
- 5 Consulte el manual del reproductor de DVD para conocer las instrucciones de funcionamiento.

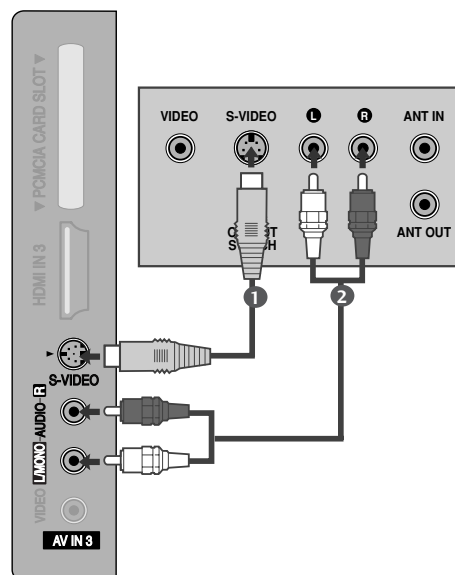

CONFIGURACIÓN DEL EQUIPO EXTERNO

Si realiza la conexión con un cable HDMI

- 1 Conecte la salida HDMI del DVD a la toma de entrada de **HDMI IN 2** de la unidad.
- 2 Seleccione la fuente de entrada **HDMI2** utilizando el botón **INPUT** del mando a distancia.
Si se ha conectado a la clavija **HDMI IN 3** (o **HDMI IN 4**), seleccione la fuente de entrada **HDMI3** (o **HDMI4**).
- 3 Consulte el manual del reproductor de DVD para conocer las instrucciones de funcionamiento.

! NOTA

- ▶ El televisor puede recibir la señal de vídeo y audio simultáneamente si utiliza un cable HDMI.
- ▶ Si la caja receptora digital no es compatible con Auto HDMI, necesitará definir la resolución de salida adecuadamente.

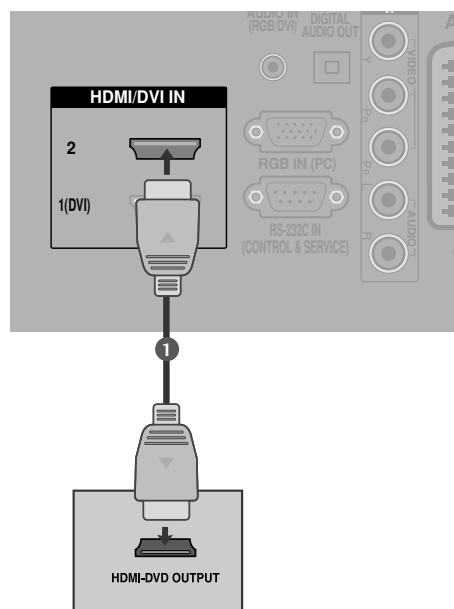

CONFIGURACIÓN DEL VCR

- Para evitar ruidos en la imagen (interferencias), deje una distancia adecuada entre el VCR y el TV.
- Por ejemplo, las imágenes en pausa de un VCR. Si utiliza el formato de imagen 4:3, las imágenes fijas de los lados de la pantalla pueden permanecer visibles.

Si se conecta con un cable RF

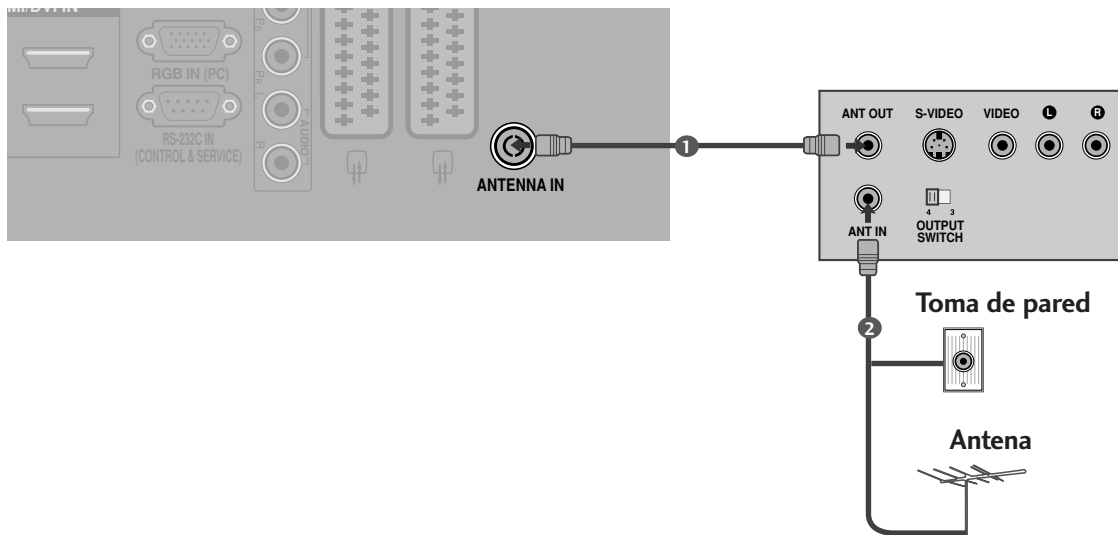

- 1 Conecte la toma **ANT OUT** del VCR a la toma **ANTENNA IN** de la unidad.
- 2 Conecte el cable de antena en la toma **ANT IN** del VCR.
- 3 Pulse el botón **PLAY** del VCR y busque el programa común entre el TV y el VCR para la visualización.

CONFIGURACIÓN DEL EQUIPO EXTERNO

Si realiza la conexión con un euroconector

- 1 Conecte la toma del euroconector del VCR a la toma **AV1** de la unidad.
- 2 Inserte una cinta de vídeo en el VCR y pulse el botón **PLAY** del VCR. (Consulte el manual de propietario del VCR.)
- 3 Seleccione la fuente de entrada **AV1** utilizando el botón **INPUT** del mando a distancia.
Si se conecta a una toma de euroconector **AV2**, seleccione **AV2** como fuente de entrada.

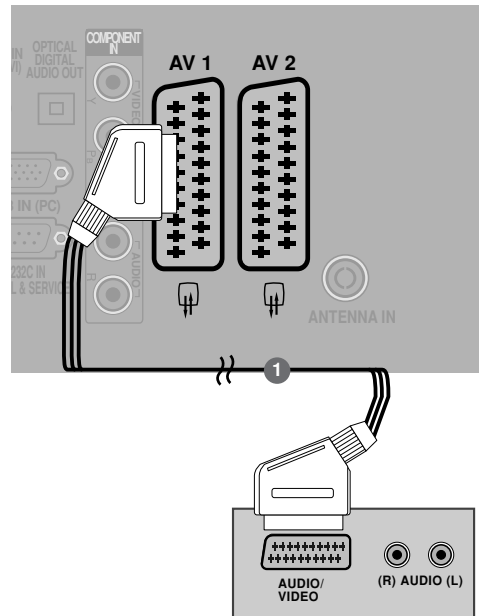

! NOTA

- Si quiere utilizar el cable euroconector, deberá utilizar un cable euroconector blindado.

Si realiza la conexión con un cable RCA

- 1 Conecte las tomas de **AUDIO/VIDEO** entre el TV y el VCR. Siga el código de colores de las tomas. (Vídeo = amarillo, Audio izquierdo = blanco y Audio derecho = rojo)
- 2 Inserte una cinta de vídeo en el VCR y pulse el botón **PLAY** del VCR. (Consulte el manual de propietario del VCR.)
- 3 Seleccione la fuente de entrada **AV3** utilizando el botón **INPUT** del mando a distancia.

! NOTA

- Si dispone de un VCR mono, conecte el cable de audio desde el VCR a la toma AUDIO L/MONO de la unidad.

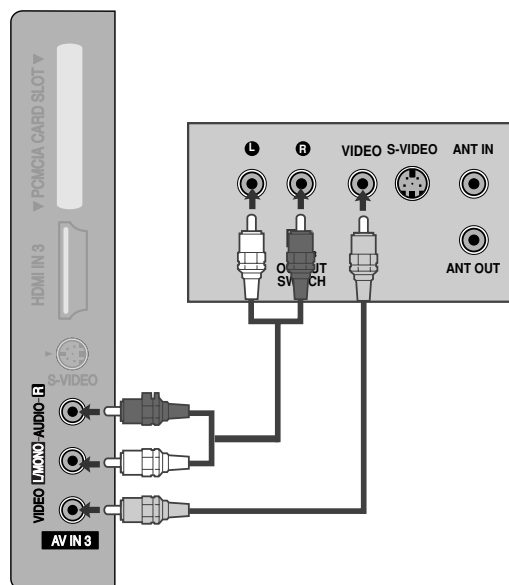

Si realiza la conexión con un cable S-Vídeo

- 1 Conecte la salida S-VIDEO del VCR a la entrada **S-VIDEO** de la unidad. La calidad del sonido mejorará en comparación con la entrada compuesta normal (mediante cable RCA).
- 2 Conecte las salidas de audio del VCR a las tomas de entrada de **AUDIO** de la unidad.
- 3 Inserte una cinta de vídeo en el VCR y pulse el botón **PLAY** del VCR. (Consulte el manual de propietario del VCR.)
- 4 Seleccione la fuente de entrada **AV3** utilizando el botón **INPUT** del mando a distancia.

! NOTA

- Si las tomas S-VIDEO y VIDEO se han conectado simultáneamente a S-VHS VCR, sólo podrá recibir la señal S-VIDEO.

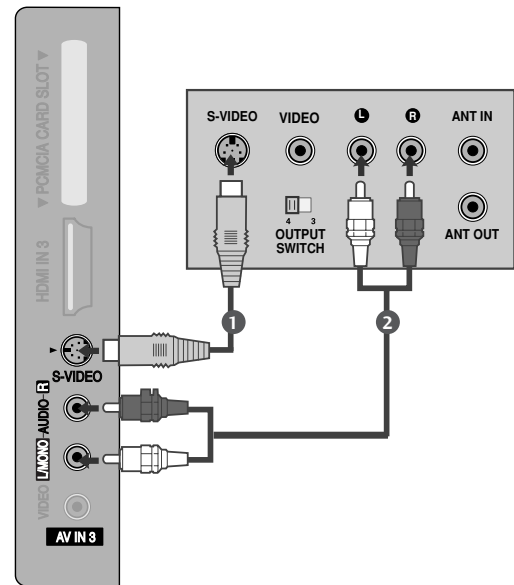

CONFIGURACIÓN DEL EQUIPO EXTERNO

DIGITAL AUDIO OUT SETUP

Envía el audio del televisor a un equipo de audio externo mediante el puerto Digital Audio Output (Optical) (Salida óptica de audio digital).

- 1 Conecte un extremo del cable óptico al puerto Digital Audio Output (Optical) (Salida óptica de audio digital) del televisor.
- 2 Conecte el otro extremo del cable óptico a la entrada (óptica) de audio digital del equipo de sonido.
- 3 Ajuste la opción "TV Speaker" (Altavoz de TV) en Off (Descon.) en el menú AUDIO (Audio). (► p.73). Consulte el manual de instrucciones del equipo de sonido para saber cómo realizar la conexión.

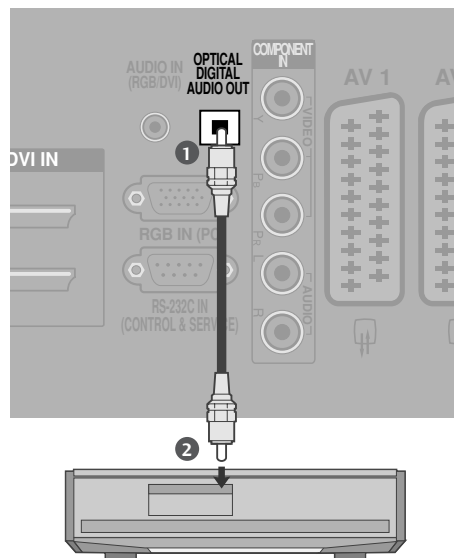

⚠ PRECAUCIÓN

- No mire directamente el puerto de salida óptica. El haz de luz del láser puede dañar la vista.

INSERCIÓN DE UN MÓDULO CI

- Para ver los servicios de abono (de pago) en el modo de televisión digital.

- 1 Inserte el módulo CI en la RANURA PARA TARJETA PCMCIA (Asociación internacional de tarjetas de memoria para ordenadores personales).

Para obtener más información, consulte la página 43.

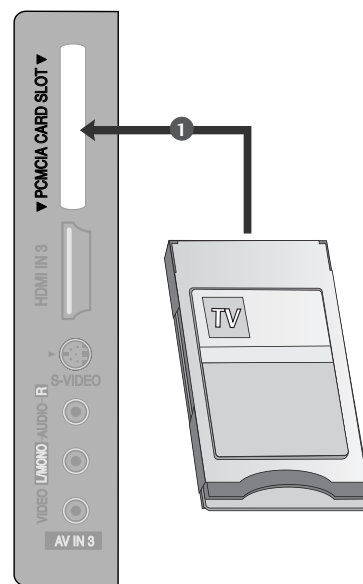

CONFIGURACIÓN DE OTRAS FUENTES A/V

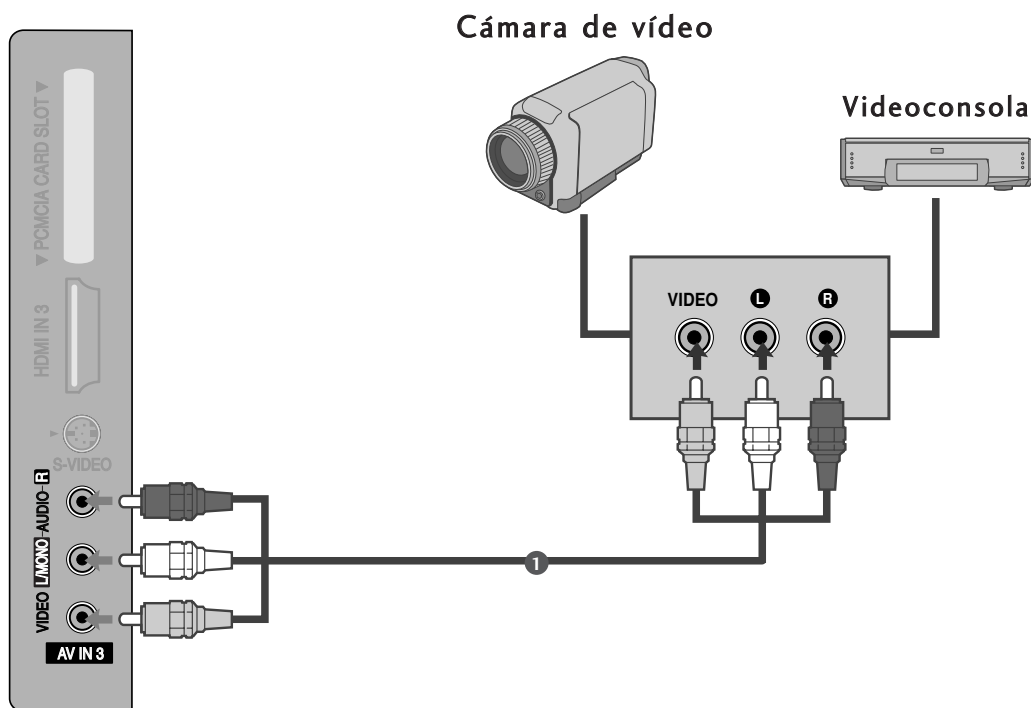

- 1 Conecte las tomas de **AUDIO/VIDEO** entre el TV y el VCR. Siga el código de colores de las tomas. (Vídeo = amarillo, Audio izquierdo = blanco y Audio derecho = rojo)
- 2 Seleccione la fuente de entrada **AV3** utilizando el botón **INPUT** del mando a distancia.
- 3 Ponga en funcionamiento el equipo externo.
Consulte el manual de funcionamiento del equipo externo.

CONFIGURACIÓN DEL EQUIPO EXTERNO

CONFIGURACIÓN DEL PC

Este televisor está equipado con la funcionalidad Plug and Play, por lo que el PC se ajustará automáticamente a la configuración del televisor.

Si realiza la conexión con un cable D-sub de 15 patillas

- 1 Conecte la salida RGB del PC a la entrada **RGB IN (PC)** de la unidad.
- 2 Conecte las salidas de audio del PC a las tomas de entrada de **AUDIO IN (RGB/DVI)** de la unidad.
- 3 Encienda el PC.
- 4 Seleccione la fuente de entrada **RGB** utilizando el botón **INPUT** del mando a distancia.

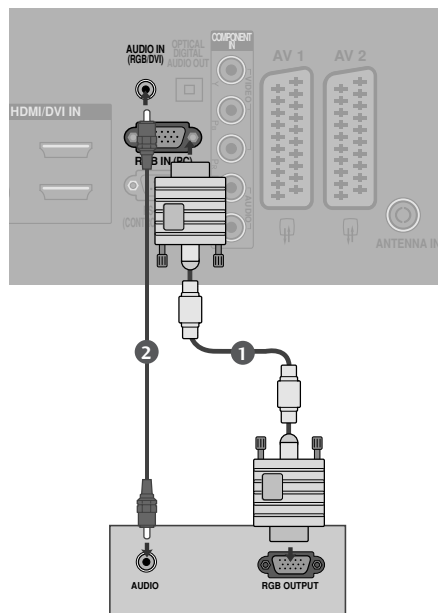

Si realiza la conexión con un cable HDMI a DVI

- 1 Conecte la salida DVI del PC a la toma de **HDMI/DVI IN 1 (DVI)** de la unidad.
- 2 Conecte las salidas de audio del PC a las tomas de entrada de **AUDIO IN (RGB/DVI)** de la unidad.
- 3 Encienda el PC.
- 4 Seleccione la fuente de entrada **HDMI1** utilizando el botón **INPUT** del mando a distancia.

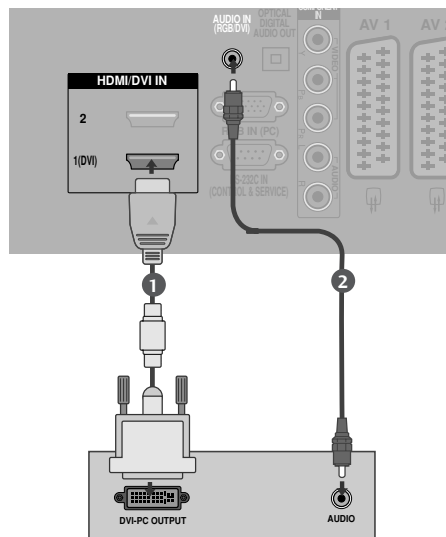

! NOTA

- ▶ Si el PC tiene una salida DVI y no una HDMI, será necesario realizar una conexión de audio independiente.
- ▶ Si el PC no es compatible con Auto DVI, necesitará definir la resolución de salida adecuadamente.

! NOTA

- ▶ Para obtener un sonido e imagen vivos, conecte un PC a la unidad.
- ▶ Haga lo posible por no tener una imagen fija durante mucho tiempo en la pantalla. Las imágenes fijas terminan por quedar impresas para siempre en la pantalla: utilice un salvapantallas siempre que sea posible.
- ▶ Conecte el PC al puerto RGB(PC) o HDMI IN (o HDMI/DVI IN) de la unidad; cambie la salida de resolución del PC según corresponda.
- ▶ Algunas resoluciones introducen interferencias de ruido, franjas verticales y desajustes de contraste y luminosidad en el modo PC. Cambie la resolución del modo PC, modifique la tasa de refresco o ajuste la luminosidad y el contraste desde el menú hasta obtener una imagen clara. Si la tasa de refresco de la tarjeta gráfica del PC no se puede cambiar, cambie de tarjeta gráfica o póngase en contacto con el fabricante de la tarjeta gráfica del PC.
- ▶ La forma de la entrada de sincronización para frecuencias horizontales y verticales es independiente.
- ▶ Modelos de televisores de plasma, recomendamos utilizar los valores 1024x768, 60Hz para el modo PC: con ellos se consigue la mejor calidad de imagen.
- ▶ Conecte el cable de señal desde el puerto de salida del monitor del PC al puerto RGB (PC) de la unidad o el cable de señal desde el puerto de salida HDMI del PC al puerto HDMI IN (o HDMI/DVI IN) en la unidad.
- ▶ Conecte el cable de audio del PC en la entrada de audio de la unidad. (Los cables de audio no se suministran con el televisor).
- ▶ Si utiliza una tarjeta de sonido, ajuste el sonido del PC si es necesario.
- ▶ Esta unidad utiliza una solución Plug & Play de VESA. La unidad envía datos EDID al PC con un protocolo DDC. El PC se ajusta automáticamente a utilizar esta unidad.
- ▶ El protocolo DDC está predefinido para los modos RGB (RGB analógico) y HDMI (RGB digital).
- ▶ Si es necesario, ajuste la configuración para la funcionalidad Plug & Play.
- ▶ Si la tarjeta gráfica del PC no permite la salida simultánea de RGB digital y analógico, para mostrar el PC en la unidad conecte o bien RGB o bien HDMI/IN (o HDMI/DVI IN).
- ▶ Si la tarjeta gráfica del PC no emite la señal RGB analógica y digital simultáneamente, ajuste la unidad en RGB o en HDMI; (la unidad ajusta el otro modo en Plug & Play automáticamente.)
- ▶ El modo DOS puede no funcionar según la tarjeta de vídeo si se utiliza un cable HDMI a DVI cable.
- ▶ Si utiliza cables RGB-PC demasiado largos, es posible que aparezcan interferencias en la pantalla. Recomendamos utilizar cables de menos de 5 m de longitud. De este modo obtendrá la mejor calidad de imagen.

CONFIGURACIÓN DEL EQUIPO EXTERNO

Resolución de visualización admitida

CONFIGURACIÓN DEL EQUIPO EXTERNO

RGB[PC] / HDMI[PC] modo		
Resolución	Frecuencia horizontal(kHz)	Frecuencia vertical (Hz)
720x400	31.468	70.08
640x480	31.469	59.94
	37.500	75.00
800x600	37.879	60.31
	46.875	75.00
832x624	49.725	74.55
	48.363	60.00
1024x768	56.476	70.00
	60.023	75.03
1280x768	47.693	59.99
1360x768	47.649	59.94
1366x768	47.649	59.94
1920x1080	66.647	59.988
1280x1024	63.595	60.00
1400x1050	65.150	60.00
1600x1200	74.077	60.00

HDMI[DTV] modo		
Resolución	Frecuencia horizontal(kHz)	Frecuencia vertical (Hz)
640x480	31.469	59.94
	31.469	60.00
720x480	31.47	59.94
	31.50	60.00
720x576	31.25	50.00
	37.50	50.00
1280x720	44.96	59.94
	45.00	60.00
	33.72	59.94
	33.75	60.00
	28.125	50.00
	27.00	24.00
1920x1080	33.75	30.00
	56.25	50.00
	67.433	59.94
	67.500	60.00

! NOTA

- ▶ Resolución 1600x1200, de 60 Hz en modo RGB [PC] no compatible.
- ▶ 42/50PG65**; Resolución 1920x1080 en modo RGB/HDMI[PC] no compatible.
- ▶ Modelos de televisores de plasma; Resolución 1366x768 en modo RGB/HDMI[PC] no compatible.
- ▶ 32LG59**, 37/42/47/52LG55**, 32/37/42/47/52LG75**, 50PG45**, 50PG75** compatible con resolución 1280x1024, 1400x1050 y 1920x1080 en modo RGB/HDMI[PC].
- ▶ 32LG59**, 37/42/47/52LG55**, 32/37/42/47/52LG75** compatible con resolución 1600x1200, de 60Hz solamente en modo HDMI[PC].
- ▶ 32LG59**, 37/42/47/52LG55**, 32/37/42/47/52LG75** compatible con resolución 1920x1080, de 30Hz solamente en modo HDMI[DTV].

Configuración de pantalla para el modo PC

Config. automático (sólo en modo RGB [PC])

Ajusta automáticamente la posición de la imagen y minimiza la vibración de la imagen.

Una vez realizados los ajustes, si la imagen sigue sin mostrarse correctamente, significa que el TV funciona adecuadamente pero necesita más ajustes.

Config. automático

Esta función se utiliza para el ajuste automático de la posición, el reloj y la fase de la pantalla. La imagen mostrada se desestabilizará durante unos segundos mientras este proceso esté en curso.



1 Pulse el botón **MENU** y el botón **▲** o **▼** para seleccionar el menú **Pantalla**.

2 Pulse el botón **▶** y entonces el botón **▲** o **▼** para seleccionar **Config. auto**.

3 Pulse el botón **▶** para iniciar **Config. auto**.

- Cuando la acción de **Config. auto** haya terminado, aparecerá el mensaje **OK** en la pantalla.
- Si la posición de la imagen sigue sin ser correcta, intente realizar el ajuste automático de nuevo.
- Si la imagen necesita más ajustes tras el ajuste automático en modo RGB (PC), puede utilizar la opción **Config. Manual**.

4 Pulse el botón **EXIT** para volver a la pantalla normal del televisor.

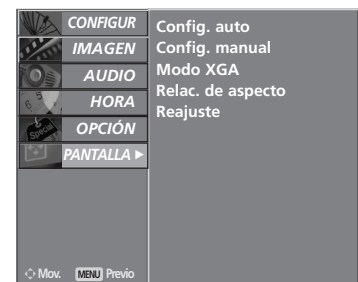

1

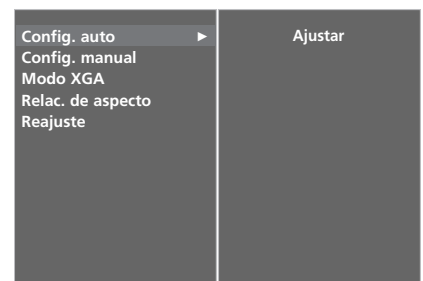

2 3

CONFIGURACIÓN DEL EQUIPO EXTERNO

Ajuste de las opciones Phase (Fase), Clock (Reloj) y Position (Posición) de la pantalla

Si la imagen no es clara después de hacer un ajuste automático y, en concreto, los caracteres siguen vibrando, ajuste manualmente la fase de la imagen.

Para corregir el tamaño de la pantalla, ajuste Reloj.

La opción funciona en los modos siguientes: RGB[PC].

Reloj Esta función se utiliza para minimizar la aparición de barras o bandas verticales en el fondo de la pantalla. El tamaño de la pantalla horizontal también cambiará.

Fase Esta función permite eliminar todo el ruido horizontal y limpiar o definir más la imagen de los caracteres.

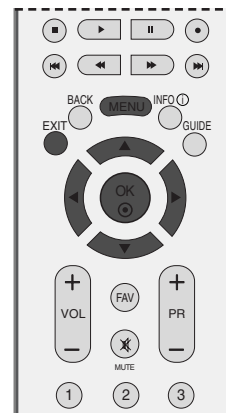

- 1 Pulse el botón **MENU** y el botón **▲** o **▼** para seleccionar el menú **Pantalla**.
- 2 Pulse el botón **▶** y entonces el botón **▲** o **▼** para seleccionar **Config. Manual**.
- 3 Pulse el botón **▶** y, a continuación, utilice el botón **▲** o **▼** para seleccionar **Fase**, **Reloj**, **Posición H** o **Posición V**.
- 4 Pulse el botón **◀** o **▶** para realizar los ajustes necesarios.
- 5 Pulse el botón **EXIT** para volver a la pantalla normal del televisor.



1

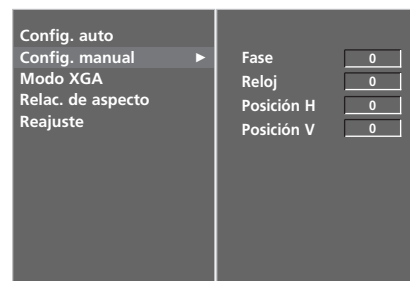

2 3 4

Selección del modo XGA panorámico

Para ver una imagen normal, haga coincidir la resolución del modo RGB y la selección del modo XGA.

La opción funciona en los modos siguientes: modo RGB[PC].

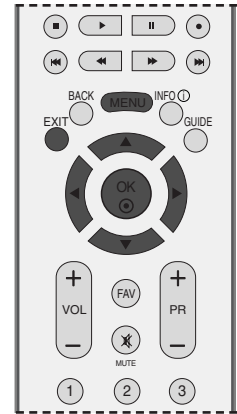

- 1 Pulse el botón **MENU** y el botón ▲ ○ ▼ para seleccionar el menú **Pantalla**.
- 2 Pulse el botón ► y, después, utilice los botones ▲ ○ ▼ para seleccionar el modo **Modo XGA**.
- 3 Pulse el botón ► y, después, utilice los botones ▲ ○ ▼ para seleccionar la resolución del modo XGA que desee.
- 4 Pulse el botón **EXIT** para volver a la pantalla normal del televisor.



1

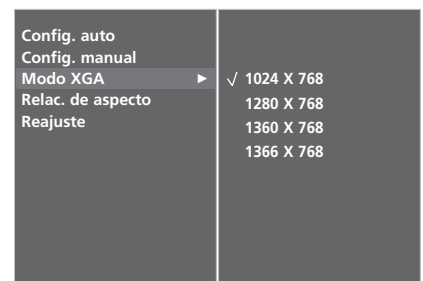

2 3

CONFIGURACIÓN DEL EQUIPO EXTERNO

Inicialización (reajuste de los valores originales de fábrica)

Esta función está operativa en el modo actual.
Para inicializar el valor ajustado

No es posible utilizar esta **Metodo ISM, Bajo consumo** - LCD TV.

El Indicador de encendido sólo puede utilizarse en modelos de TV LCD.

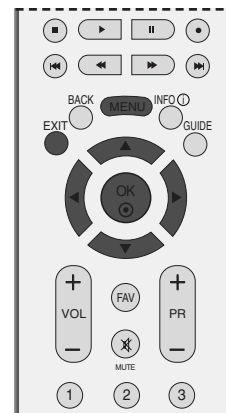

- 1 Pulse el botón **MENU** y el botón **▲** o **▼** para seleccionar el menú **OPCIÓN**.
- 2 Pulse el botón **▶** y entonces el botón **▲** o **▼** para seleccionar **Modo fábrica**.
- 3 Pulse el botón **▶** y entonces el botón **▲** o **▼** para seleccionar **Reajuste fabrica**.
- 4 Pulse el botón **OK**.

Aparecerá el mensaje "**Si escribe una contraseña se anulará toda la configuración del usuario**".

- 5 Utilice los botones **NUMÉRICOS** para introducir una contraseña de 4 dígitos.



1

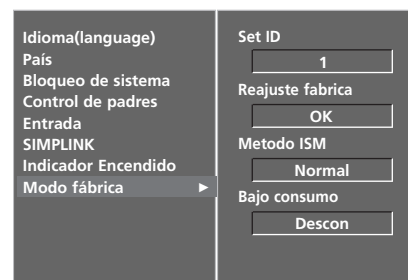

2

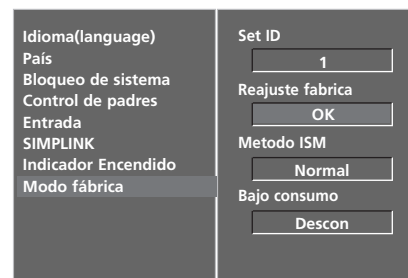

3 4

CONTROL DE RECEPCIÓN DE TV/PROGRAMAS

FUNCIONES DE LAS TECLAS DEL MANDO A DISTANCIA

Cuando utilice el mando a distancia, oriéntelo hacia el televisor.



The diagram shows a remote control with various buttons. Callouts point to specific buttons and groups of buttons, explaining their functions. The buttons are arranged in a standard layout: a top row with INPUT, POWER, and MODE; a second row with TV/RADIO, BRIGHT, and VCR; a third row with SIMPLINK, TEXT, and RATIO; a fourth row with BACK, MENU, and INFO; a fifth row with EXIT, GUIDE, and a central OK button; a sixth row with VOL, FAV, and PR; a seventh row with MUTE and a directional pad; an eighth row with a numeric keypad (1-9, 0, LIST, Q.VIEW); and a bottom row with UPDATE, INDEX, TIME, SLEEP, HOLD, REVEAL, and SUBTITLE.

POWER Enciende la unidad (On) desde el modo de espera o la apaga (Off) para pasar al modo de espera.

D/A INPUT (Entrada D/A) Enciende la unidad desde el modo de espera.

TV/RADIO Selecciona el canal de radio o de TV en modo digital.

INPUT El modo de entrada externa gira con secuencia regular. Permite conectar el televisor desde el modo en espera.

Ajuste de la luminosidad Ajusta la luminosidad de la pantalla. Al cambiar la fuente del modo, vuelve a los valores de luminosidad de fábrica.

Botones de colores Estos botones se utilizan para el teletexto. (sólo para modelos con **TELETEXTO**) o **Edición de programas**.

EXIT Borra todos los mensajes de visualización en pantalla y vuelve a la función de TV desde cualquier menú.

BACK (Atrás) Permite al usuario retroceder un paso en la aplicación interactiva, el EPG o en cualquier otra función de usuario.

MENU Selecciona un menú.

INFO Muestra la información de la pantalla actual.

GUIDE (Guía) Muestra la guía de los programas.

Volumen arriba /abajo Ajusta el volumen.

FAV Muestra el programa favorito seleccionado.

MUTE Activa y desactiva el sonido.

Programas arriba/abajo Selecciona un programa.

Botones numéricos 0-9 Selecciona un programa. Selecciona los elementos numerados de un menú.

LIST muestra la tabla de programas.

Q.VIEW Vuelve al programa visto anteriormente.

CONTROL DE RECEPCIÓN DE TV/PROGRAMAS



MODE Selecciona los modos de funcionamiento del mando a distancia

SIMPLINK accede a una lista de dispositivos AV conectados al TV. Si se pulsa varias veces este botón, el menú Simplink aparece en la pantalla. (► p.51)

1 TELETEXT BUTTONS Estos botones se utilizan para el teletexto. Para obtener más información, consulte el apartado "Teletexto".

RATIO Selecciona el formato de imagen que desee.

I/II Selecciona la salida de sonido.

Botones de control VCR/DVD Controla algunas grabadoras de vídeo y reproductores de DVD si se ha seleccionado previamente con el botón de modo DVD o VCR.

Puede controlar los dispositivos AV conectados pulsando los botones ▲ ○ ▼ ○ ◀ ○ ▶, **OK** y los botones de reproducción, parada, pausa, retroceso y avance rápido y selección de capítulos. (El botón ○ no proporciona estas funciones)

TECLAS CENTRALES (Arriba/Abajo/Izquierda/Derecha) Permite desplazarse por los menús en pantalla y ajustar la configuración del sistema según sus preferencias.

OK Acepta la selección o muestra el modo actual.

SLEEP Ajusta el temporizador.

SUBTITLE (Subtítulo) Recuerda la opción de subtítulo seleccionada en modo digital.

Instalación de las pilas

- Abra la tapa del compartimento de las pilas situada en la parte posterior e introduzca las pilas con la polaridad correcta (+ con +, - with -).
- Inserte dos pilas AA de 1,5 V. No mezcla pilas antiguas y nuevas.
- Cierre la tapa.

ENCENDIDO DEL TELEVISOR

Para poder utilizar todas sus funciones, el televisor debe estar encendido.

- 1 En primer lugar, conecte correctamente el cable de alimentación.
En ese momento, el televisor pasará al modo de espera.
- 2 Para encender el televisor desde el modo de espera, pulse los botones \odot / I, INPUT, PR \blacktriangle o \blacktriangledown del televisor o pulse POWER, INPUT, D/A, PR + o -, teclas numéricas(0~9) del mando a distancia: el televisor se encenderá.

Configuración de inicialización

Si la OSD (visualización en pantalla) aparece en pantalla tras encender la TV, podrá ajustar el idioma, país y la sintonización automática de programas.

Nota:

- Desaparecerá automáticamente en unos 40 segundos a no ser que se pulse algún botón.
- Pulse el botón **BACK** para cambiar el menú OSD actual por el anterior.

< MODELOS DE TELEVISORES DE PLASMA >

- El modo "Home" es más idóneo para controlar los entornos domésticos y se configura como el modo básico de este televisor.
- El modo "In Store" se ha creado como tal para el entorno de la tienda. El modo "In Store" se inicializa en la calidad del vídeo configurado por esta empresa tras un período específico de tiempo cuando el usuario cambia los datos de la calidad del vídeo de forma aleatoria.
- Al cambiar de modo (Home, In Store), el modo se puede modificar al ejecutar el restablecimiento de fábrica (configuración inicial) en el menú OPCIONES.



CONTROL DE RECEPCIÓN DE TV/PROGRAMAS

SELECCIÓN DE PROGRAMAS

- 1 Pulse el botón **PR + o -** o los botones numéricos para seleccionar un número de canal.

AJUSTE DEL VOLUMEN

- 1 Pulse el botón **VOL + o -** para ajustar el volumen.
Si quiere silenciar el sonido, pulse el botón **MUTE**.
Si quiere cancelar esta función, pulse el botón **MUTE**, **VOL + o -** o **I/II**.



SELECCIÓN Y AJUSTE DE MENÚ EN PANTALLA

El menú en pantalla del televisor (OSD) puede no coincidir exactamente con las imágenes incluidas en este manual.

- 1 Pulse el botón de **MENU** y entonces el botón **▲** **○** **▼** para visualizar cada menú.
- 2 Pulse el botón **▶** y entonces el botón **▲** **○** **▼** para seleccionar un elemento del menú.
- 3 Cambie la configuración de un ítem en el submarino o de tirar abajo de menú con **◀** **○** **▶**.
Puede acceder al menú del nivel superior pulsando el botón **OK** o **MENU**.

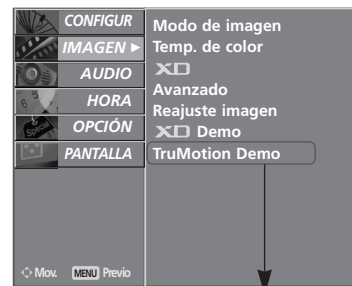

* Sólo 37/42/47/52LG75**

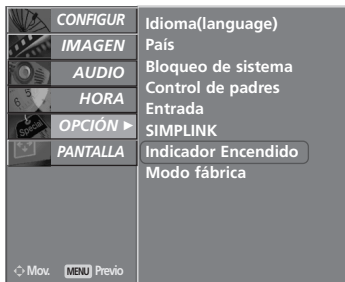
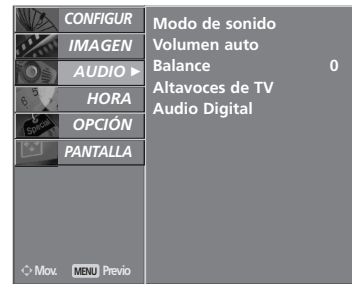

! NOTA

- ▶ No se pueden utilizar las opciones **Método ISM** y **Bajo consumo** en modelos de televisores LCD.
- ▶ En modo Analógico no se mostrarán el Amplificador, Actualización de software, Diagnostico e Información CI.
- ▶ El Indicador de encendido sólo puede utilizarse en modelos de TV LCD.

CONTROL DE RECEPCIÓN DE TV/PROGRAMAS

AJUSTE AUTOMÁTICO DE PROGRAMAS (EN MODO DIGITAL)

Utilícelo para buscar y almacenar automáticamente todos los programas

Cuando comience a programar automáticamente en modo digital, toda la información de servicio guardada se borrará.

Al seleccionar la República de Eslovenia como país, el proceso de guardado de canales comenzará en 800 durante la sintonización de la TV digital.

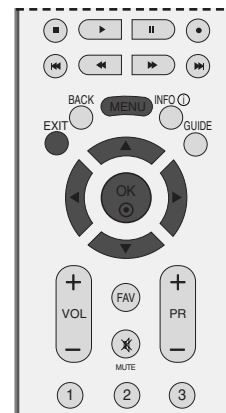

1 Pulse el botón **MENU** y el botón ▲ o ▼ para seleccionar el menú de **CONFIGUR.**

2 Pulse el botón ► y entonces el botón ▲ o ▼ para seleccionar **Sintonización auto.**

3 Pulse el botón ► para comenzar la sintonización automática. Utilice los botones NUMÉRICOS para introducir una contraseña de 4 dígitos en **Bloqueo de sistema 'Conex'**.

Aparecerá el mensaje **“Todo el servicio de información será actualizado. Continuar?”**.

Si desea seguir con la sintonización automática, seleccione **SÍ** con los botones ◀ o ▶. A continuación, pulse el botón **OK**. De lo contrario, seleccione **NO**.

Para detener la sintonización automática, pulse el botón **MENU**.

4 Pulse el botón **EXIT** para volver a la pantalla normal del televisor.



1

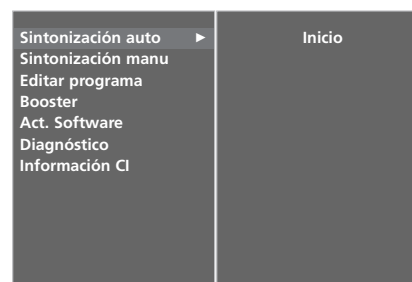

2

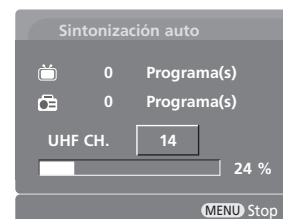

3

SINTONÍA MANUAL DE PROGRAMAS (EN MODO DIGITAL)

La sintonización manual permite añadir manualmente un programa a la lista de programas.

Al seleccionar la República de Eslovenia como país, el proceso de guardado de canales comenzará en 800 durante la sintonización de la TV digital.



- 1 Pulse el botón **MENU** y el botón **▲** o **▼** para seleccionar el menú de **CONFIGUR.**
- 2 Pulse el botón **▶** y entonces el botón **▲** o **▼** para seleccionar **Sintonización manu.**
- 3 Pulse el botón **▶** y, a continuación, los botones **▲** o **▼** o bien los botones NUMÉRICOS para seleccionar el número del canal que desee. Utilice los botones NUMÉRICOS para introducir una contraseña de 4 dígitos en **Bloqueo de sistema 'Conex'**.
- 4 Pulse el botón **OK** para guardar la configuración.

Si el número de canal que desea añadir ya está en la lista de programas, aparecerá el mensaje **"La información de configuración de canal será actualizada. Continuar?"**.

Si desea seguir con la sintonización manual, seleccione **SÍ** con los botones **◀** o **▶**.

A continuación, pulse el botón **OK**. De lo contrario, seleccione **NO**.

- 5 Pulse el botón **EXIT** para volver a la pantalla normal del televisor.



1

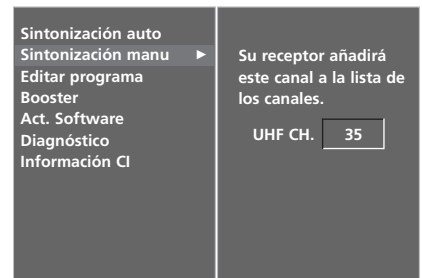

2

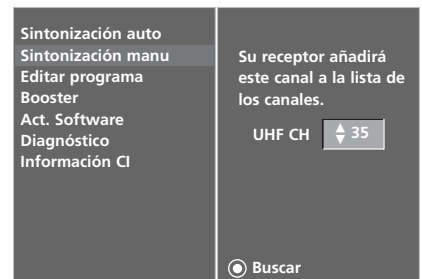

3 4

CONTROL DE RECEPCIÓN DE TV/PROGRAMAS

EDICIÓN DE PROGRAMAS (EN MODO DIGITAL)

Si se omite un número de programa, significa que no es posible seleccionarlo con los botones **PR + o** - durante la visualización del televisor.

Si desea seleccionar el programa omitido, introduzca directamente el número del programa con los botones **NUMÉRICOS** o selecciónelo en el menú Program edit (Editar programa).

Esta función permite omitir programas almacenados.



- 1 Pulse el botón **MENU** y el botón **▲** o **▼** para seleccionar el menú de **CONFIGUR.**
- 2 Pulse el botón **▶** y entonces el botón **▲** o **▼** para seleccionar **Editar programa.**
- 3 Pulse el botón **▶** para visualizar la pantalla de **Editar programa.** Utilice los botones **NUMÉRICOS** para introducir una contraseña de 4 dígitos en **Bloqueo de sistema 'Conex'.**
- 4 Seleccione el programa que desee almacenar u omitir con los botones **▲** o **▼** o **◀** o **▶**.
- 5 Pulse el botón **AZUL** varias veces para omitir o almacenar los programas.

En caso de programas que desee omitir, éstos se muestran en color azul y no se pueden seleccionar con los botones **PR + o** - durante la visualización del televisor.

- 6 Pulse el botón **EXIT** para volver a la pantalla normal del televisor.



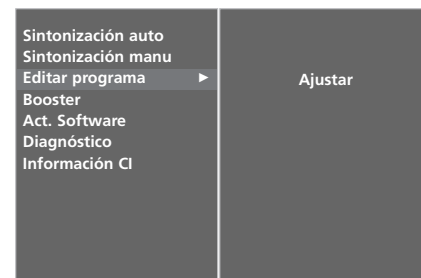

1



2 3

Breve glosario

-  Se muestra en el programa DTV.
-  Se muestra en el programa bloqueado.
-  Se muestra en el programa de radio.

■ Saltar un Programa

1 Seleccione el programa a saltar con los botones ▲ o ▼ o ◀ o ▶.

2 Pulse al botón **AZUL**. El programa saltado se visualizará en azul.

3 Pulse el botón **B** de nuevo para salir de esta función.

Cuando se omite un número de programa significa que no podrá seleccionarlo utilizando el botón **PR + o -** durante el funcionamiento normal de la televisión.

Si desea seleccionar el programa omitido, introduzca directamente el número del programa con los botones **NUMÉRICOS** o selecciónelo en el menú **Program edit (Editar programa)** o **EPG**.

4 Pulse el botón **EXIT** para volver a la pantalla normal del televisor.

■ Bloqueo de un programa (sólo si el modo Lock System (Bloqueo sistema) está activado (On))

1 Seleccione el programa que desee bloquear con los botones ▲ o ▼ o ◀ o ▶.

2 Pulse el botón **VERDE**. Aparecerá una marca de bloqueo delante del número del programa.

3 Pulse de nuevo el botón **VERDE** para desactivar esta función.

Nota :

- ▶ Para ver un programa bloqueado, introduzca una contraseña de 4 dígitos en la pantalla Lock System (Bloqueo sistema). ¡No olvide este número!
- ▶ Si olvida la contraseña, pulse '7', '7', '7', '7' en el mando a distancia.
- ▶ Si selecciona otro programa tras liberar uno y vuelve al programa bloqueado antes de que transcurra 1 minuto, no necesitará introducir la contraseña de nuevo.

■ Selección del programa favorito

1 Seleccione el número del programa favorito pulsando los botones ▲ o ▼ o ◀ o ▶ y, a continuación, pulse el botón **FAV** del mando a distancia.

De esta forma incluirá automáticamente el programa seleccionado en su lista de programas favoritos.

CONTROL DE RECEPCIÓN DE TV/PROGRAMAS

BOOSTER (SÓLO EN MODO DIGITAL)

Cuando observe interferencias entre programas, desactive el Amplificador.

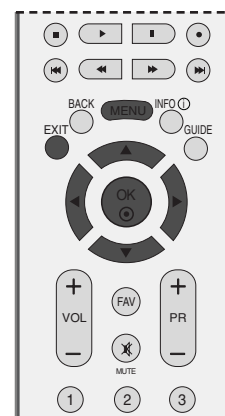

- 1 Pulse el botón **MENU** y el botón ▲ o ▼ para seleccionar el menú de **CONFIGUR.**
- 2 Pulse el botón ► y después ▲ o ▼ para seleccionar el **Booster**.
- 3 Pulse el botón ► y entonces el botón ▲ o ▼ para seleccionar **Conex** o **Descon.**
- 4 Pulse el botón **EXIT** para volver a la pantalla normal del televisor.



1

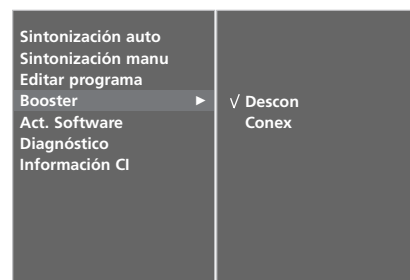

2 3

ACTUALIZAR SOFTWARE (SÓLO EN MODO DIGITAL)

La opción Actualizar Soft. (Act. Software) significa que el software se puede descargar mediante el sistema de emisión digital terrestre.



- 1 Pulse el botón **MENU** y el botón ▲ o ▼ para seleccionar el menú **CONFIGUR.**
- 2 Pulse el botón ► y entonces el botón ▲ o ▼ para seleccionar **Act. software.**
- 3 Pulse el botón ► y entonces el botón ▲ o ▼ para seleccionar **Conex.** o **Descon.**
 - Si selecciona **Conex.**, aparecerá un cuadro de confirmación para notificar al usuario de la detección de nuevo software.
- 4 Pulse el botón **EXIT** para volver a la pantalla normal del televisor.

* Si se ajusta la opción "Actualizar software"

- 5 En determinadas ocasiones, se mostrará información del software digital actualizado en el menú OSD (Visualización en pantalla) de la TV.
- 6 Seleccione **SÍ** mediante los botones ◀ o ▶. El menú OSD desaparecerá de la pantalla de TV y podrá visualizar el canal actual en la TV.

- ▶ Cuando cambie a modo en espera con el botón de encendido mientras ve la TV, se actualizará el software.
- ▶ Encienda la TV en modo en espera. El menú OSD se mostrará en la pantalla basándose en las circunstancias de actualización del software.
- ▶ Una vez finalizada la actualización de software, el sistema tarda aproximadamente un minuto en reiniciarse.

- Durante el proceso de actualización del software, tenga en cuenta lo siguiente:

- No interrumpa la actividad de la TV.
- No apague la TV.
- No desconecte la antena.
- Tras la Actualización del software, puede comprobar la versión actualizada del mismo en el menú Diagnóstico.



1

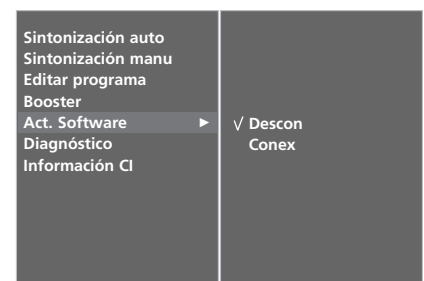

2 3

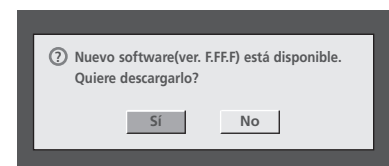

5 6

CONTROL DE RECEPCIÓN DE TV/PROGRAMAS

DIAGNÓSTICO (SÓLO EN MODO DIGITAL)

Esta función permite consultar información sobre el fabricante, modelo y tipo, número de serie y versión del software.

Aparece la información y la intensidad de la señal del MUX sintonizado.

Aparece la información y el nombre de servicio del MUX.

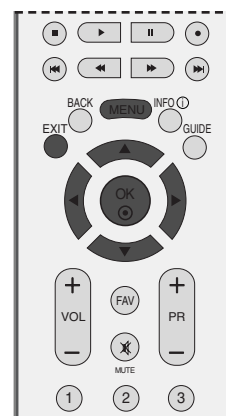

- 1 Pulse el botón **MENU** y el botón **▲** o **▼** para seleccionar el menú **CONFIGUR.**
- 2 Pulse el botón **▶** y entonces el botón **▲** o **▼** para seleccionar **Diagnóstico.**
- 3 Pulse el botón **▶** para acceder a la información sobre el fabricante, el modelo y tipo, el número de serie y la versión del software.
- 4 Pulse el botón **EXIT** para volver a la pantalla normal del televisor.



1

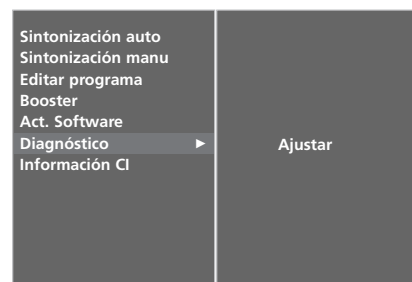

2

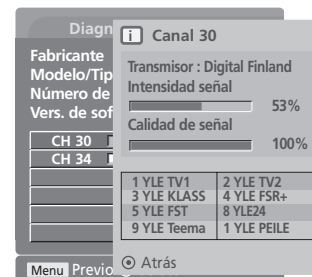

3

INFORMACIÓN CI [INTERFAZ COMÚN] (SÓLO EN MODO DIGITAL)

Esta función permite ver determinados servicios de abono (de pago). Si extrae el módulo CI, no podrá ver este tipo de servicios de pago. Con el módulo insertado en la ranura CI sí se puede acceder al menú del módulo. Para adquirir un módulo y una tarjeta inteligente, póngase en contacto con su distribuidor. No inserte y extraiga con frecuencia el módulo CAM de la unidad. Podría provocar problemas. Si la unidad está encendida al insertar el módulo CI, normalmente no se escuchará el sonido.

En función del módulo CI y la tarjeta inteligente utilizados, es posible que la imagen no sea natural.



- 1 Pulse el botón **MENU** y el botón ▲ o ▼ para seleccionar el menú **CONFIGUR.**
- 2 Pulse el botón ► y entonces el botón ▲ o ▼ para seleccionar **Información CI.**
- 3 Pulse el botón ► y, después, el botón **OK.**
- 4 Pulse el botón ▲ o ▼ para seleccionar el elemento que desee: información del módulo, información de la tarjeta inteligente, idioma, descarga de software, etc.
- 5 Pulse el botón **OK.**
- 6 Pulse el botón **EXIT** para volver a la pantalla normal del televisor.



1

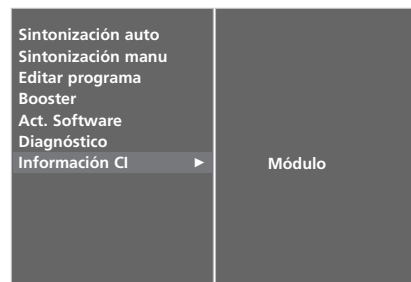

2 3

- Este menú OSD sólo se proporciona como ejemplo y es posible que las opciones y el formato de la pantalla varíen según el proveedor de servicios digitales de pago.
- Su proveedor puede cambiar la pantalla del menú CI (interfaz común) y el tipo de servicio.

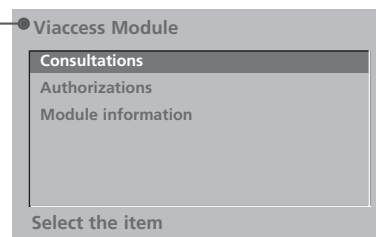

4 5

CONTROL DE RECEPCIÓN DE TV/PROGRAMAS

AJUSTE AUTOMÁTICO DE PROGRAMAS (EN MODO ANALÓGICO)

Todos los canales que se puedan recibir se almacenan mediante este método. Se recomienda que utilice la función auto-programa al instalar el aparato.



- 1 Pulse el botón **MENU** y el botón **▲** o **▼** para seleccionar el menú de **CONFIGUR.**
- 2 Pulse el botón **▶** y entonces el botón **▲** o **▼** para seleccionar **Sintonización auto.**
- 3 Pulse el botón **▶** para seleccionar **Sistema.** Seleccione un sistema de TV con los botones **◀** o **▶**;

L : SECAM L/L' (Francia)

BG : PAL B/G, SECAM B/G (Europa / Europa Oriental /Asia / Nueva Zelanda / Oriente Medio / Africa/Australia)

I : PAL I/II (Reino Unido / Irlanda / Hong Kong / Sudáfrica)

DK : PAL D/K, SECAM D/K (Europa Oriental / China / Africa / CIS)

- 4 Pulse el botón **▼** para seleccionar **Memoria.** Seleccione el número de programa inicial con los botones **◀** o **▶** o bien con los botones NUMÉRICOS del menú **Memoria.**

- 5 Pulse el botón **▼** para seleccionar **Inicio.** Se almacenará el nombre de los canales en aquellos canales que emitan VPS (Servicio de Programas de Vídeo), PDC (Control de Entrega de Programas) o datos de TELETEXTO.

Si no se puede asignar un nombre a un canal, el número de canal se asigna y se almacena como **C** (V/UHF 01-69) o **S**(Cable 01-47), seguido de un número.

Para detener la sintonización automática, pulse el botón **MENU.**

Cuando la programación automática ha finalizado, aparece en la pantalla el menú **Editar programa.**

Vea la sección de edición de programas para editar el programa almacenado.



1

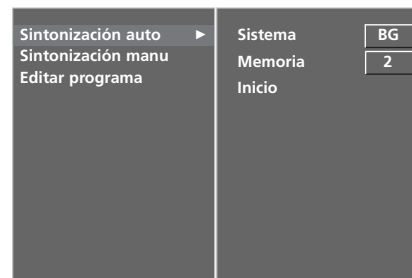

2 3 4 5

SINTONÍA MANUAL DE PROGRAMAS (EN MODO ANALÓGICO)

Esta función le permite introducir de forma manual las emisoras y disponerlas en el orden que usted prefiera.



- 1 Pulse el botón **MENU** y el botón **▲** o **▼** para seleccionar el menú de **CONFIGUR.**
- 2 Pulse el botón **▶** y entonces el botón **▲** o **▼** para seleccionar **Sintonización manu.**
- 3 Pulse el botón **▶** para seleccionar **Almacenar.**
 Seleccione el número de programa que desee con los botones **◀** o **▶** o bien con los botones NUMÉRICOS del menú **Almacenar.**
- 4 Pulse el botón **▼** para seleccionar **Sistema.** Pulse el botón **◀/▶** para seleccionar un menú de sistema del TV;
L : SECAM L/L' (Francia)
BG : PAL B/G, SECAM B/G (Europa / Europa Oriental /Asia / Nueva Zelanda / Oriente Medio / Africa/Australia)
I : PAL I/II (Reino Unido / Irlanda / Hong Kong / Sudáfrica)
DK : PAL D/K, SECAM D/K (Europa Oriental / China / Africa / CIS)
- 5 Pulse el botón **▼** para seleccionar **Banda** **◀** o **▶** para seleccionar **V/UHF** o **Cable** según sea necesario.
- 6 Pulse el botón **▼** para seleccionar **Canal.** Puede seleccionar el número de programa que desee con el botón **◀** o **▶** o con los botones numéricos.
 Si es posible, seleccione el número de programa directamente con los botones numéricos.
- 7 Pulse el botón **▼** para seleccionar **Buscar.** Pulse el botón **◀** o **▶** para iniciar la búsqueda. La búsqueda se detendrá cuando se encuentre una emisora.
- 8 Pulse el botón **OK** para almacenarlo.
- 9 Para almacenar otro canal, repita los pasos **3** a **8.**
- 10 Pulse el botón **EXIT** para volver a la pantalla normal del televisor.



1

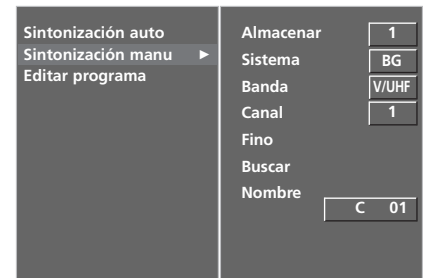

CONTROL DE RECEPCIÓN DE TV/PROGRAMAS

SINTONIZACIÓN FINA (EN MODO ANALÓGICO)

Normalmente, la sintonización fina sólo es necesaria cuando la recepción es pobre.



- 1 Pulse el botón **MENU** y el botón **▲** o **▼** para seleccionar el menú de **CONFIGUR.**
- 2 Pulse el botón **▶** y entonces el botón **▲** o **▼** para seleccionar **Sintonización manu.**
- 3 Pulse el botón **▶** y entonces el botón **▲** o **▼** para seleccionar **Fino.**
- 4 Pulse el botón **◀ / ▶** para realizar una sintonía fina y mejorar la imagen y el sonido.
- 5 Pulse el botón **OK** para almacenarlo.
- 6 Pulse el botón **EXIT** para volver a la pantalla normal del televisor.



1

ASIGNACIÓN NOMBRES DE EMISORAS (EN MODO ANALÓGICO)

Le permitirá asignar un nombre de canal compuesto por cinco caracteres a cada número de programa.

- 1 Pulse el botón **MENU** y el botón **▲** o **▼** para seleccionar el menú de **CONFIGUR.**
- 2 Pulse el botón **▶** y entonces el botón **▲** o **▼** para seleccionar **Sintonización manu.**
- 3 Pulse el botón **▶** y entonces el botón **▲** o **▼** para seleccionar **Nombre.**
- 4 Pulse el botón **▶** y entonces el botón **▲** o **▼**. Se pueden utilizar letras del alfabeto de la **A** a la **Z**, números del **0** al **9**, símbolos **+ / -**, y espacios en blanco.
- 5 Pulse el botón **◀** o **▶** para seleccionar la posición y elija el segundo carácter. Repita el procedimiento para el resto.
- 6 Pulse el botón **OK** para almacenarlo.
- 7 Pulse el botón **EXIT** para volver a la pantalla normal del televisor.

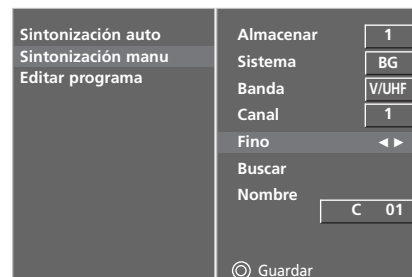

2 3 4 5

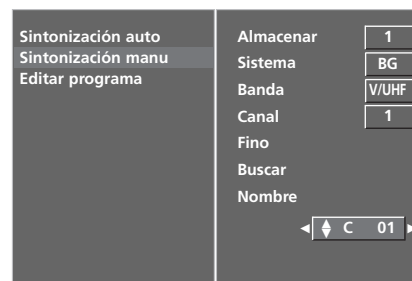

2 3 4 5 6

EDICIÓN DE PROGRAMAS (EN MODO ANALÓGICO)

Esta función le permite borrar u omitir los programas almacenados. También puede mover algunos canales a otros números de programa o insertar datos de un canal en blanco en el número de programa seleccionado.

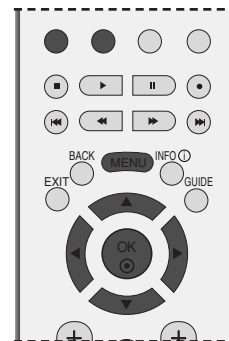

- 1 Pulse el botón **MENU** y el botón **▲** o **▼** para seleccionar el menú de **CONFIGUR.**
- 2 Pulse el botón **▶** y entonces el botón **▲** o **▼** para seleccionar **Editar programa.**
- 3 Pulse el botón **▶** para visualizar la pantalla de **Editar programa.**

■ Borrar un programa

- a Seleccione el programa a borrar con los botones **▲** o **▼** o **◀** o **▶**.
- b Pulse el botón **ROJO** dos veces. Si se borra el programa seleccionado, todos los demás programas cambian una posición.

■ Copiar un programa

- a Seleccionar el programa a copiar con el botón **▲** o **▼** o **◀** o **▶**.
- b Pulse el botón **VERDE**. Todos los programas siguientes cambiarán una posición.

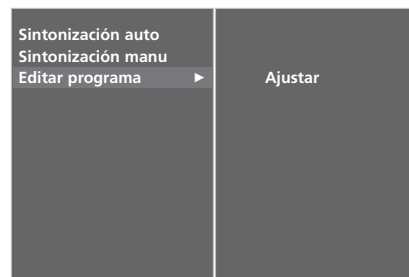

CONTROL DE RECEPCIÓN DE TV/PROGRAMAS

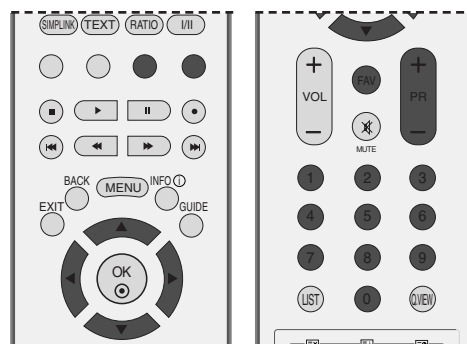

■ Mover un programa

- a Seleccione el programa a mover con los botones ▲ o ▼ o ◀ o ▶.
- b Pulse el botón **AMARILLO**.
- c Mueva el programa al número de programa deseado con el botón ▲ o ▼ o ◀ o ▶.
- d Pulse el botón AMARILLO de nuevo para salir de esta función.

■ Saltar un Programa

- a Seleccione el programa a saltar con los botones ▲ o ▼ o ◀ o ▶.
- b Pulse al botón **AZUL**. El programa saltado se visualizará en azul.
- c Pulse el botón B de nuevo para salir de esta función.
- d Cuando se omite un número de programa significa que no podrá seleccionarlo utilizando el botón PR + o - durante el funcionamiento normal de la televisión.

Si quiere seleccionar el número de programa omitido, introduzca directamente el número de programa con los botones NUMÉRICOS o selecciónelo en el menú de edición de programas.

■ Programa favorito

- a Seleccione el número de su programa favorito con los botones ▲ o ▼ o ◀ o ▶.
- b Pulse el botón **FAV**.

El programa seleccionado será añadido a la lista de programas favoritos.

SELECCIÓN DE LA TABLA DE PROGRAMAS

Usted puede comprobar los programas almacenados en memoria, mediante la tabla de programas.

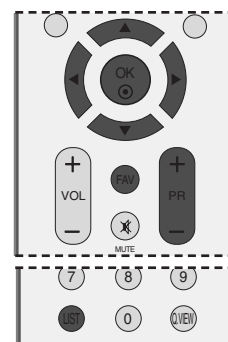

■ Para visualizar la lista de programas

- 1 Pulse el botón **LIST** para visualizar el modo Resumen programas.

Aparece en la pantalla la tabla de programas.

- Puede que encuentre algunos nombres de programas en gris. Son omitidos durante la programación automática o en el modo de edición de programas.
- Algunos programas cuyo número de canal aparece en la tabla de programas indican que no se ha asignado nombre de canal.

■ Seleccionar un programa en la tabla de programas

- 1 Seleccione un programa superior o inferior con el botón **▲** **○** **▼** y un programa.
- 2 Seguidamente, pulse el botón **OK**. El aparato cambia al número de programa elegido.

■ Visualización Cuadros de Programa (SÓLO EN MODO DIGITAL)

- 1 Pulse los botones **▲** **○** **▼** repetidamente.
- 2 Pulse el botón **LIST** para volver a la pantalla normal del televisor.

■ Visualización de la tabla de programas favoritos

Pulse el botón **FAV** para acceder al menú de la tabla de programas favoritos.



< EN MODO DIGITAL >

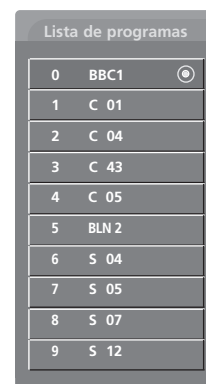

< EN MODO ANALÓGICO >

Breve glosario



Se muestra en el programa bloqueado.

CONTROL DE RECEPCIÓN DE TV/PROGRAMAS

NOMBRES DE ENTRADAS

Define un nombre para cada fuente de entrada que no esté en uso al pulsar el botón **INPUT**.

En los modelos de TV LCD no puede utilizar HDMI4.



- 1 Pulse el botón **MENU** y el botón ▲ ○ ▼ para seleccionar el menú de **OPCIÓN**.
- 2 Pulse el botón ► y entonces el botón ▲ ○ ▼ para seleccionar **Entrada**.
- 3 Pulse el botón ► y, a continuación, utilice el botón ▲ ○ ▼ para seleccionar la fuente.
- 4 Pulse el botón ◀ ○ ▶ para seleccionar el nombre.
- 5 Pulse el botón **EXIT** para volver a la pantalla normal del televisor.



1

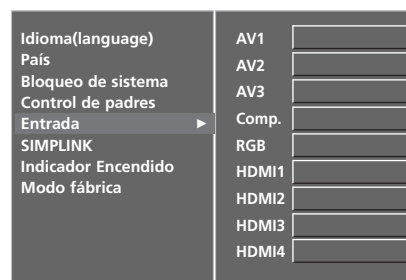

2 3 4



Opera sólo con dispositivos que lleven el logo SIMPLINK. Verifique el logo SIMPLINK.

Cuando se utiliza junto con un dispositivo de otras empresas, en la función HDMI-CEC, puede que no funcione con normalidad.

Esto permite controlar y reproducir otros dispositivos AV conectados al TV mediante un cable HDMI sin necesidad de cables o configuraciones adicionales.

Si no desea activar el menú SIMPLINK, seleccione “**Descon**”.

La función SIMPLINK no es compatible con la entrada HDMI IN 3/4.

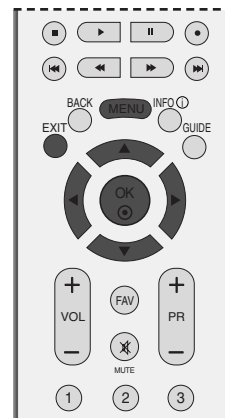

1 Pulse el botón **MENU** y el botón ▲ o ▼ para seleccionar el menú **OPCIÓN**.

2 Pulse el botón ► y entonces el botón ▲ o ▼ para seleccionar **SIMPLINK**.

3 Pulse el botón ► y entonces el botón ▲ o ▼ para seleccionar **Conex** o **Descon**.

4 Pulse el botón **EXIT** para volver a la pantalla normal del televisor.



1

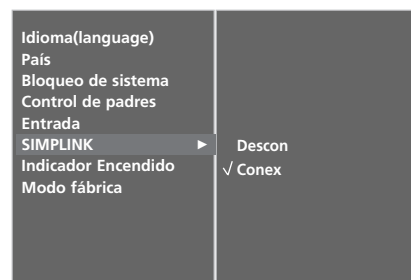

2 3

CONTROL DE RECEPCIÓN DE TV/PROGRAMAS

Funciones de SIMPLINK

Reproducción de discos

Puede controlar los dispositivos AV conectados pulsando los botones ▲ o ▼ o ◀ o ▶, OK y los botones de reproducción, parada, pausa, retroceso y avance rápido y selección de capítulos.

Reproducción directa

Una vez conectados los dispositivos AV al TV, es posible controlarlos directamente y reproducir el contenido sin necesidad de ninguna configuración adicional.

Selección de dispositivo AV

Permite seleccionar uno de los dispositivos AV conectados al TV y utilizarlo.

Desconexión de todos los dispositivos

Al apagar el TV, todos los dispositivos conectados se apagan también.

Extracción de audio

Proporciona un método sencillo para la extracción de audio.

* Un dispositivo conectado al TV mediante un cable HDMI que no sea compatible con Simplink, no presentará esta función.

Menú SIMPLINK

Pulse los botones ▲ o ▼ o ◀ o ▶ y, a continuación, el botón OK para seleccionar la fuente SIMPLINK que desee.

- 1 **Recepción de TV:** pasa al canal de TV anterior independientemente del modo actual.
- 2 **Reproducción de discos (DISC):** selecciona y reproduce los discos insertados.
Si hay varios discos disponibles, aparecerán los títulos de los discos en la parte inferior de la pantalla.
- 3 **Reproducción de vídeo (VCR):** controla y reproduce la videgrabadora conectada.
- 4 **Reproducción de grabaciones del disco duro (HDD Recorder):** reproduce y controla las grabaciones almacenadas en el disco duro.
- 5 **Salida de audio al equipo de cine en casa/salida de vídeo al TV (SPEAKER):** seleccione Home theatre (Cine en casa) o TV speaker (altavoz de TV) para la salida de audio.



! NOTA

- ▶ Conecte el cable HDMI a HDMI/DVI IN o el terminal (salida HDMI) de la parte posterior del dispositivo SIMPLINK del terminal HDMI IN.
- ▶ Para sistemas de cine en casa con la función SIMPLINK, después de conectar el terminal HDMI siguiendo el método anterior, conecte el cable DIGITAL AUDIO OUT al terminal DIGITAL AUDIO IN de la parte posterior del televisor y el terminal OPTICAL de la parte posterior del dispositivo SIMPLINK.
- ▶ Cuando se opera el dispositivo externo con el SIMPLINK, pulse el botón TV del botón MODE del mando a distancia y, a continuación, úselo.
- ▶ Cuando la fuente de entrada se cambie a la otra con el botón INPUT del mando a distancia o de otros, el dispositivo que esté funcionando con el SIMPLINK se detiene.
- ▶ Al seleccionar u operar dispositivos con la función cine en casa, el altavoz pasará automáticamente al altavoz HT (escuchando con el cine en casa).

EPG (GUÍA ELECTRÓNICA DE PROGRAMACIÓN) (SÓLO EN MODO DIGITAL)

Este sistema cuenta con una guía electrónica de programación (EPG) para que la navegación por todas las posibles opciones de visualización.

La EPG proporciona información relativa a listados de programas, horas de inicio y fin, etc., para todos los servicios. Además, la EPG suele contener información detallada sobre los programas (la disponibilidad y el contenido de esta información varía según cada emisora).

Esta función sólo se puede utilizar si la información EPG proviene de empresas de radiodifusión.

La EPG muestra la descripción de la programación para los 8 días siguientes.

Encendido/apagado de EPG

- 1 Pulse el botón **GUIDE** para activar la EPG.
- 2 Pulse de nuevo el botón **GUIDE** o **EXIT** para desactivar la EPG y regresar al modo de televisión normal.

Seleccione un programa

- 1 Pulse los botones **▲** o **▼**, **◀** o **▶**, o los botones **PR** + o - para seleccionar el programa que desee y, a continuación, pulse el botón **OK** para mostrar el programa seleccionado.



EPG (GUÍA ELECTRÓNICA DE PROGRAMACIÓN) (SÓLO EN MODO DIGITAL)

Función de botones en el modo de guía NOW/NEXT

Botones del mando a distancia	Función
ROJO	Cambia el modo EPG
AMARILLO	Entra en el modo de configuración de temporizador y recordatorio
AZUL	Entra en el modo de la lista de temporizador y recordatorio
●	Cambia al canal seleccionado
◀ ○ ▶	Selecciona el programa NOW (Ahora) o NEXT (A continuación)
▲ ○ ▼	Selecciona el programa de emisión
PR + ○ -	Sube/baja página
GUIDE/EXIT	Desactiva la EPG
TV/RADIO	Selecciona un programa de TV o de radio
INFO ⓘ	Activa o desactiva la información detallada



Función de botones en el modo de guía 8 Días

Botones del mando a distancia	Función
ROJO	Cambia el modo EPG
VERDE	Entra en el modo de configuración de fecha
AMARILLO	Entra en el modo de configuración de temporizador y recordatorio
AZUL	Entra en el modo de la lista de temporizador y recordatorio
●	Cambia al canal seleccionado
◀ ○ ▶	Selecciona el programa NOW (Ahora) o NEXT (A continuación)
▲ ○ ▼	Selecciona el programa de emisión
PR + ○ -	Sube/baja página
GUIDE/EXIT	Desactiva la EPG
TV/RADIO	Selecciona un programa de TV o de radio
INFO ⓘ	Activa o desactiva la información detallada



Función de botones en el modo de cambio de fecha

Botones del mando a distancia	Función
VERDE	desactiva el modo de configuración de fecha
●	Cambia a la fecha seleccionada
◀ ○ ▶	selecciona una fecha
▼	desactiva el modo de configuración de fecha
GUIDE/EXIT	desactiva la EPG



Función de botones del cuadro de descripción ampliada

Botones del mando a distancia	Función
▲ o ▼	Sube/baja texto
PR + o -	Sube/baja página
INFO ⓘ	Activa o desactiva la información detallada
GUIDE/EXIT	Desactiva la EPG



Función de botones en el modo de configuración de grabación/recordatorio

- Esta función sólo está disponible si se graba con un equipo con señal de grabación de 8 patillas conectado al terminal DTV-OUT mediante un cable euroconector.

Botones del mando a distancia	Función
AMARILLO	cambia al modo de lista de guía o de temporización
●	guarda el temporizador/recordatorio
◀ o ▶	selecciona el tipo, el servicio, la fecha o la hora de inicio/fin
▲ o ▼	ajuste de funciones

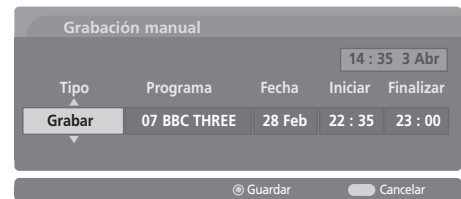

Función de botones en el modo de lista de temporizador

Botones del mando a distancia	Función
AMARILLO	añade un nuevo modo de ajuste de temporización manual
VERDE	entra en el modo de edición de la lista de temporizador
AMARILLO	borra el elemento seleccionado
AZUL	cambia al modo de guía
▲ o ▼	selecciona la lista de temporizador



CONTROL DE LA IMAGENA

CONTROL DEL TAMAÑO (RELACIÓN DE ASPECTO) DE LA IMAGEN

Puede ver Ud. la televisión en varios formatos de imagen; **16:9**, **Original**, **4:3**, **14:9**, **Zoom1/2** y **Sólo escaneo** (Sólo 32LG59**, 37/42/47/52LG55**, 32/37/42/47/52LG75**, 42LG75**, 50PG45**, 50PG75**).

Just Scan (Sólo búsqueda) sólo es posible en modo DTV.

Si se deja una imagen fija demasiado tiempo en pantalla, ésta podría quedar impresa y permanecer visible.

Puede ajustar la proporción de ampliación con los botones ▲ o ▼.

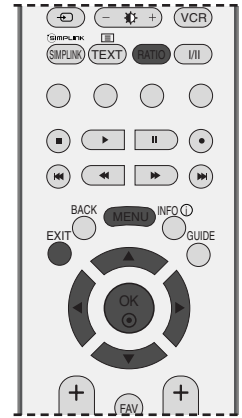

- 1 Pulse el botón **RATIO** varias veces para seleccionar el formato de imagen que desee.
También es posible ajustar la **Relac. de aspecto** desde el menú **PANTALLA**.

• 16:9

Al realizar la selección podrá ajustar la imagen horizontalmente, con proporciones lineales, para ocupar toda la pantalla (útil para ver DVD con formato 4:3).

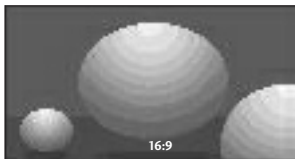

• Original

Cuando el TV recibe la señal de pantalla panorámica, cambiará automáticamente al formato de imagen que deba enviarse.

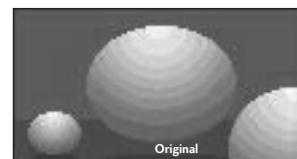

- **4:3**

Al realizar la selección podrá ver imágenes con una relación de aspecto original 4:3 y franjas grises a la izquierda y derecha de la imagen.



- **14:9**

Usted podrá disfrutar el formato imagen 14:9 o de cualquier programa de TV a través del modo 14:9. La pantalla 14:9 se ve apenas como ese pero la pantalla 4:3 se magnifica el al superior e inferior e izquierdo/derecho de modo que la pantalla 14:9 sea llena.



- **Zoom1**

Al realizar la selección podrá ver la imagen sin ninguna alternancia y ocupando toda la pantalla. Sin embargo, las secciones inferior y superior de la imagen aparecerán cortadas.

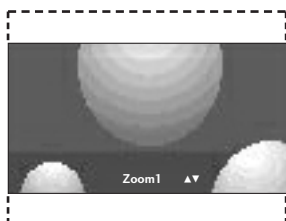

- **Zoom2**

Seleccione la opción Zoom 2 si desea ver la imagen alternada: ampliada horizontalmente y cortada verticalmente. La imagen estará a medio cambio entre la alternancia y la cobertura total de la pantalla.

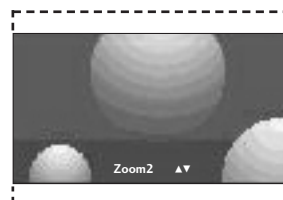

- **Sólo escaneo** (Sólo 32LG59**, 37/42/47/52LG55**, 32/37/42/47/52LG75**, 50PG45**, 50PG75**)

Esta opción le permitirá ver una imagen de alta resolución de la mejor calidad sin que se pierda la imagen original.

Nota:

1. Si se producen interferencias en la imagen original, puede que vea interferencias en los extremos.
2. Las especificaciones están sujetas a cambios sin previo aviso.

! NOTA

- ▶ Sólo puede seleccionar Original, 14:9 en modo DTV, TV o AV.
- ▶ No podrá seleccionar Zoom1/2 en modo RGB/HDMI[PC].
- ▶ Sólo escaneo (Sólo 32LG59**, 37/42/47/52LG55**, 32/37/42/47/52LG75**, 42LG75**, 50PG45**, 50PG75**) está disponible en modo HDMI (1080i 50Hz/60Hz, 1080p 24Hz/50Hz/60Hz).

CONTROL DE LA IMAGENA

CONFIGURACIÓN DE PRESINTONÍA DE IMÁGENES

Modo de imagen – Presintonía de imágenes

Sensor inteligente Ajuste la imagen de acuerdo con las condiciones del entorno. (Sólo 32/37/42/47/52LG5***, 32/37/42/47/52LG75**)

Vivos Seleccione esta opción para obtener una imagen definida.

Estándar Estado más general y natural de la imagen en pantalla.

Cine Seleccione esta opción para obtener una imagen cine.

Usuario 1/2 Seleccione esta opción para utilizar los ajustes definidos por el usuario.

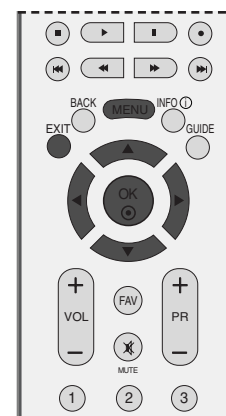

1 Pulse el botón **MENU** y el botón **▲** o **▼** para seleccionar el menú **IMAGEN**.

2 Pulse el botón **▶** y entonces el botón **▲** o **▼** para seleccionar **Modo de imagen**.

3 Pulse el botón **▶** y, a continuación, el botón **▲** o **▼** para seleccionar **Sensor inteligente** (Sólo 32/37/42/47/52LG5***, 32/37/42/47/52LG75**), **Vivos**, **Estándar**, **Cine**, **Usuario 1** o **Usuario 2**.

4 Pulse el botón **EXIT** para volver a la pantalla normal del televisor.

La opción Picture Mode (Modo de imagen) ajusta el TV para obtener la mejor imagen posible. Seleccione el valor predefinido en el menú **Modo de imagen** según la categoría del programa.

Las opciones **Sensor inteligente** (Sólo 32/37/42/47/52LG5***, 32/37/42/47/52LG75**), **Vivos**, **Estándar** y **Cine** se programan en fábrica para una mejor reproducción de la imagen y no es posible modificarlas.



1

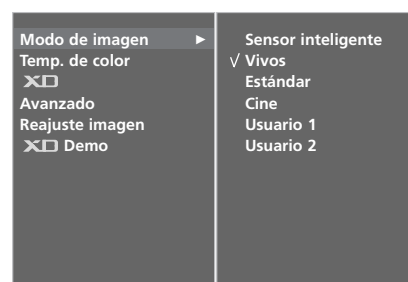

2 3

Control automático del tono de color (Caliente/Medio/Frío)

Para inicializar los valores (restaurar los ajustes predeterminados), seleccione la opción Frío.

Elija uno de los tres ajustes automáticos de color. Utilice la opción Caliente para mejorar los colores cálidos como el rojo, o seleccione Frío para ver los colores menos intensos con más azul.

Esta función no está disponible en el modo de usuario.



- 1 Pulse el botón **MENU** y el botón **▲** o **▼** para seleccionar el menú **IMAGEN**.
- 2 Pulse el botón **▶** y entonces el botón **▲** o **▼** para seleccionar **Temp. de color**.
- 3 Pulse el botón **▶** y, a continuación, el botón **▲** o **▼** para seleccionar **Frío, Medio, Caliente** o **Usuario**.
- 4 Pulse el botón **EXIT** para volver a la pantalla normal del televisor.



1



2 3

CONTROL DE LA IMAGENA

AJUSTE MANUAL DE LA IMAGEN

Opción Modo de imagen - Usuario

La función Retroiluminación sólo puede utilizarse en modelos de TV LCD.

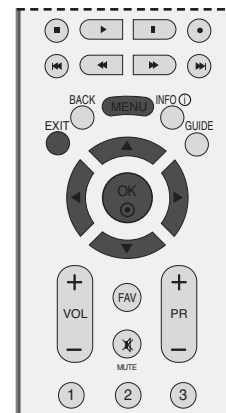

1 Pulse el botón **MENU** y el botón **▲** o **▼** para seleccionar el menú **IMAGEN**.

2 Pulse el botón **▶** y entonces el botón **▲** o **▼** para seleccionar **Modo de imagen**.

3 Pulse el botón **▶** y, a continuación, el botón **▲** o **▼** para seleccionar **Usuario 1** o **Usuario 2**.

4 Pulse el botón **▶** y, a continuación, el botón **▲** o **▼** para seleccionar el elemento de imagen que desee. (**Luz**, **Contraste**, **Luminosidad**, **Color**, **Definición** o **Matiz**).

5 Pulse el botón **▶** y, a continuación, el botón **◀** o **▶** para realizar los ajustes necesarios.

6 Pulse el botón **EXIT** para volver a la pantalla normal del televisor.



1



2 3



4 5

! NOTA

▶ No es posible ajustar de forma personalizada el color, la definición y el matiz en el modo RGB/HDMI-PC.

Tono del color – opción Usuario

Utilice esta opción para ajustar el rojo, verde y azul a la temperatura de color que desee.



- 1 Pulse el botón **MENU** y el botón ▲ o ▼ para seleccionar el menú **IMAGEN**.

- 2 Pulse el botón ► y entonces el botón ▲ o ▼ para seleccionar **Temp. de color**.

- 3 Pulse el botón ► y entonces el botón ▲ o ▼ para seleccionar **Usuario**.

- 4 Pulse el botón ► y, a continuación, el botón ▲ o ▼ para seleccionar **Rojo, Verde o Azul**.

- 5 Pulse el botón ► y, a continuación, el botón ◀ o ▶ para realizar los ajustes necesarios.

- 6 Pulse el botón **EXIT** para volver a la pantalla normal del televisor.



1



2 3

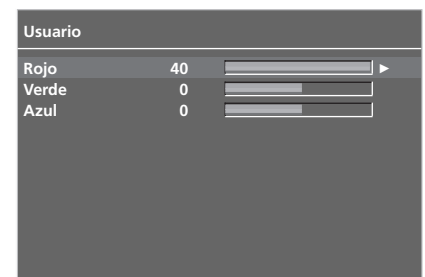

4 5

CONTROL DE LA IMAGENA

TECNOLOGÍA DE MEJORA DE IMAGEN XD

XD es la tecnología de imagen exclusiva de LG Electronic's con la que se consigue mostrar una señal real de alta definición (HD) como algoritmo avanzado de procesamiento de señal digital.

Esta función no está disponible en el modo RGB-PC.



- 1 Pulse el botón **MENU** y el botón **▲** o **▼** para seleccionar el menú **IMAGEN**.
- 2 Pulse el botón **▶** y entonces el botón **▲** o **▼** para seleccionar **XD**.
- 3 Pulse el botón **▶** y, a continuación, el botón **▲** o **▼** para seleccionar **Automático** o **Manual**.
- 4 Pulse el botón **EXIT** para volver a la pantalla normal del televisor.



1

* Selección de la opción Manual

Este menú se activa tras seleccionar las opciones **Usuario1** o **Usuario2** de **Modo de imagen**.

- 1 Pulse el botón **▶** y entonces el botón **▲** o **▼** para seleccionar **XD Contraste**, **XD Color**, **XD NR** o **MPEG NR**.
- 2 Pulse el botón **▶** y, después, utilice los botones **▲** o **▼** para seleccionar **Conex** o **Descon**.
- 3 Pulse el botón **EXIT** para volver a la pantalla normal del televisor.



2

- **XD Contraste** : Mejora el contraste automáticamente según la luminosidad del reflejo.
- **XD Color** : Ajusta los colores del reflejo automáticamente para reproducir en la medida de lo posible los colores más naturales.
- **XD NR** : Elimina el ruido para que empeorar la imagen original.
- **MPEG NR** : para reducir el ruido de imagen que puede aparecer en la pantalla durante la visualización del televisor.

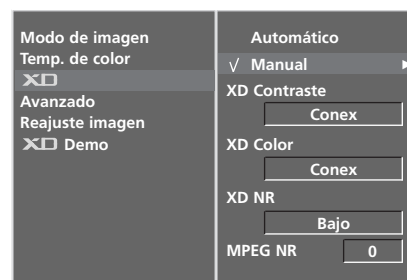

3

XD DEMO

Utilice esta función para ver la diferencia entre activar y desactivar la función XD demo.

Esta función no está disponible en el modo RGB-PC, HDMI-PC.



- 1 Pulse el botón **MENU** y el botón **▲** o **▼** para seleccionar el menú **IMAGEN**.
- 2 Pulse el botón **▶** y entonces el botón **▲** o **▼** para seleccionar **XD Demo**.
- 3 Pulse el botón **▶** para iniciar **XD Demo**.
- 4 Para detener la función **XD Demo**, pulse el botón **MENU** o **EXIT**.



1



2 3

• XD Demo



CONTROL DE LA IMAGENA

AVANZADO - CINE/REAL CINEMA

Configura el televisor para obtener la mejor imagen posible al ver películas de cine.

La función Cine opera en modo DTV, TV, AV, S-Vídeo y Componente 480i/576i.

La función Cine Real opera en modo Componente, HDMI-DTV1080p/24hz. (Esta función se utiliza en el modelo LCD TV.)

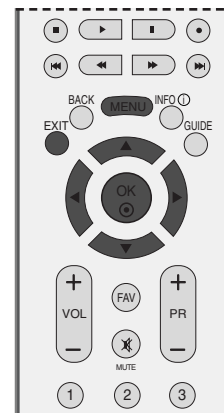

- 1 Pulse el botón **MENU** y el botón **▲** o **▼** para seleccionar el menú **IMAGEN**.
- 2 Pulse el botón **▶** y, después, utilice los botones **▲** o **▼** para seleccionar **Avanzado**.
- 3 Pulse el botón **▶** y, después, utilice los botones **▲** o **▼** para seleccionar **Cine** o **Real Cinema**.
- 4 Pulse el botón **◀** o **▶** para seleccionar **Conex** o **Descon**.
- 5 Pulse el botón **EXIT** para volver a la pantalla normal del televisor.



1

AVANZADO – NIVEL DE NEGROS – OSCURIDAD

Cuando vez películas, esta función ajustará la mejor calidad de imagen en la TV.

La opción funciona en los modos siguientes: AV (NTSC-M), S-Vídeo (NTSC-M) o HDMI.

- 1 Pulse el botón **MENU** y el botón **▲** o **▼** para seleccionar el menú **IMAGEN**.
- 2 Pulse el botón **▶** y, después, utilice los botones **▲** o **▼** para seleccionar **Avanzado**.
- 3 Pulse el botón **▶** y, después, utilice los botones **▲** o **▼** para seleccionar **Nivel de oscuridad**.
- 4 Pulse los botones **◀** o **▶** para seleccionar **Automático**, **Bajo** o **Alto**.
 - **Bajo** : El reflejo de la pantalla se oscurece.
 - **Alto** : El reflejo de la pantalla gana en luminosidad.
- 5 Pulse el botón **EXIT** para volver a la pantalla normal del televisor.

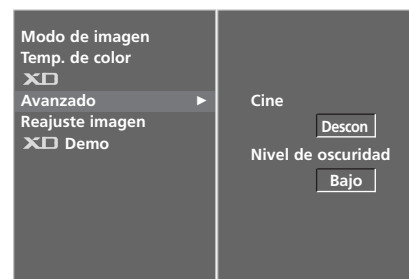

2

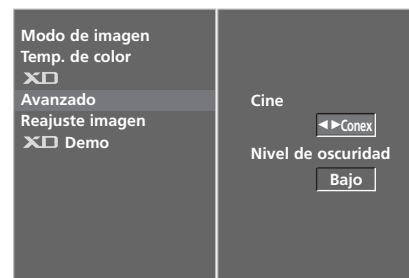

! NOTA

■ Automático

Analiza el Nivel de negros de la pantalla y lo configura en Alto o Bajo de forma automática.

TRUMOTION AVANZADO

(Sólo 37/42/47/52LG75**)

se usa para obtener la mejor calidad de imagen sin desenfoque ni vibración en los movimientos cuando introduzca una imagen rápida o una fuente de película.

Esta característica está deshabilitada en modo RGB-PC, HDMI-PC.



1 Pulse el botón **MENU** y el botón ▲ o ▼ para seleccionar el menú **IMAGEN**.

2 Pulse el botón ► y, después, utilice los botones ▲ o ▼ para seleccionar **Avanzado**.

3 Pulse el botón ► y, después, utilice los botones ▲ o ▼ para selecciona**TruMotion**.

4 Pulse los botones ◀ o ▶ para seleccionar **Descon, Bajo** o **Alto**.

- **Bajo** : proporciona un movimiento de imagen uniforme. Utilice este valor para uso estándar.
- **Alto** : proporciona un movimiento de imagen más uniforme.
- **Descon** : utilice este valor cuando el ajuste en "Alto" y "Bajo" produzca ruido.

5 Pulse el botón **EXIT** para volver a la pantalla normal del televisor.

- Si activa la función "TruMotion", puede aparecer ruido en pantalla.
- Si esto ocurriese, ajuste la función "TruMotion" en "Descon".



1

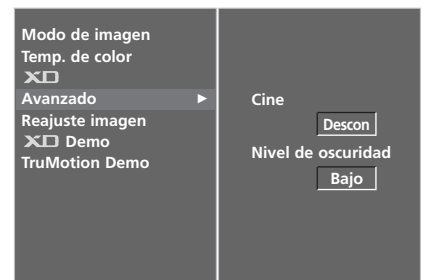

2

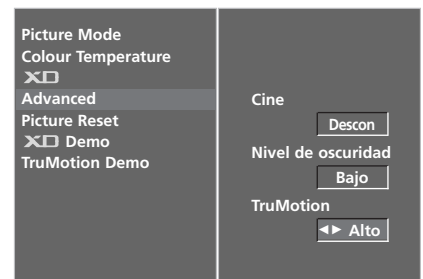

3 4

CONTROL DE LA IMAGENA

RESTABLECIMIENTO DE IMAGEN

Vuelve a los valores predeterminados de fábrica Modo de imagen, Temp. de color, XD, Avanzado, Relac. de aspecto.

1 Pulse el botón **MENU** y el botón ▲ ○ ▼ para seleccionar el menú **IMAGEN**.

2 Pulse el botón ► y, después, utilice los botones ▲ ○ ▼ para seleccionar **Reajuste imagen**.

3 Pulse el botón ► para inicializar el valor ajustado.

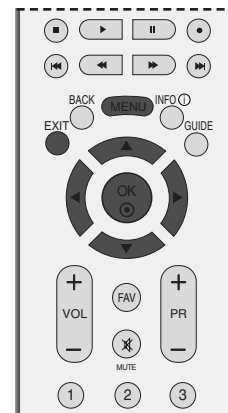

1

DEMO TRUMOTION

(Sólo 37/42/47/52LG75**)

Utilice esta función para comprobar las diferencias entre el Demo TruMotion encendido y Demo TruMotion apagado.

Esta función no está disponible en el modo RGB-PC, HDMI-PC.

1 Pulse el botón **MENU** y el botón ▲ ○ ▼ para seleccionar el menú **IMAGEN**.

2 Pulse el botón ► y, después, utilice los botones ▲ ○ ▼ para seleccionar **TruMotion Demo**.

3 Pulse el botón ► para iniciar **TruMotion Demo**.

4 Para detener la función **TruMotion Demo**, pulse el botón **EXIT**.



2 3

(37/42/47/52LG75** sólo)



2 3

• TruMotion Demo

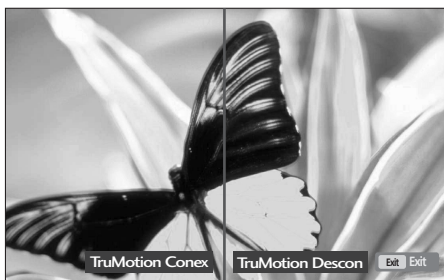

REDUCCIÓN DE PERMANENCIA DE IMAGEN (ISM) MÉTODO

Las imágenes fijas congeladas de fuentes de PC o de videojuegos que aparecen en la pantalla durante mucho tiempo pueden terminar por generar imágenes con neblina que no desaparecen incluso si se cambia de canal. Haga lo posible por no tener una imagen fija durante mucho tiempo en la pantalla.

Esta función no está disponible en los modelos LCD.

El Indicador de encendido sólo puede utilizarse en modelos de TV LCD.

White wash

La opción White Wash (Imagen nítida) elimina las imágenes permanentes de la pantalla.

Nota: es posible que ciertas imágenes demasiado permanentes no desaparezcan ni siquiera con esta función.

Orbiter

La opción Orbiter ayuda a evitar imágenes con neblina. Sin embargo, lo mejor es no permitir imágenes fijas en pantalla durante mucho tiempo. Para evitar imágenes fijas en pantalla, la pantalla se desplazará cada dos minutos.

Inversion

Se trata de una función para invertir el color del panel de la pantalla. El color del panel se invierte de forma automática cada 30 minutos.

- 1 Pulse el botón **MENU** y el botón ▲ o ▼ para seleccionar el menú **OPCIÓN**.
- 2 Pulse el botón ► y entonces el botón ▲ o ▼ para seleccionar **Modo fábrica**.
- 3 Pulse el botón ► y entonces el botón ▲ o ▼ para seleccionar **Metodo ISM**.
- 4 Pulse el botón ◀ o ▶ para seleccionar las opciones **Normal**, **Imagen nítida**, **Orbiter** o **Inversión**.
Si no es necesario utilizar ninguna de estas funciones, elija la opción **Normal**.
- 5 Pulse el botón **EXIT** para volver a la pantalla normal del televisor.

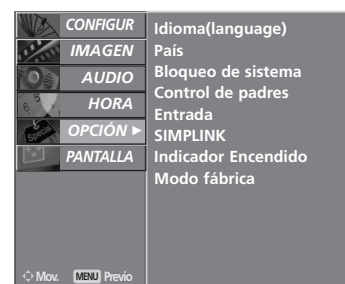

1

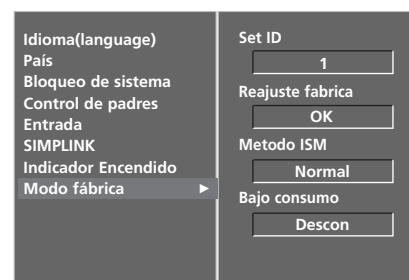

2

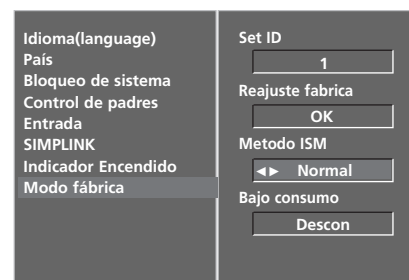

3 4

CONTROL DE LA IMAGENA

MODO DE IMAGEN BAJO CONSUMO

Se trata de la función para reducir el consumo de energía de la unidad.

Esta función no está disponible en los modelos LCD.

El Indicador de encendido sólo puede utilizarse en modelos de TV LCD.

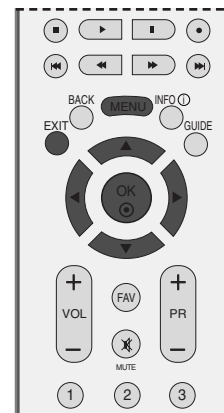

- 1 Pulse el botón **MENU** y el botón ▲ o ▼ para seleccionar el menú **OPCIÓN**.
- 2 Pulse el botón ► y entonces el botón ▲ o ▼ para seleccionar **Modo fábrica**.
- 3 Pulse el botón ► y entonces el botón ▲ o ▼ para seleccionar **Bajo consumo**.
- 4 Pulse el botón ◀ o ► para seleccionar **Conex** or **Descon**.
- 5 Pulse el botón **EXIT** para volver a la pantalla normal del televisor.

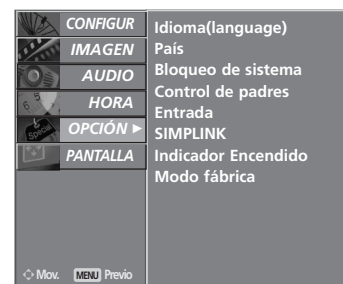

1

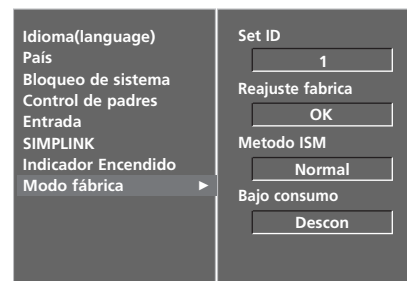

2

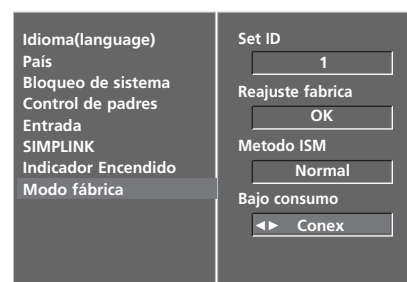

3 4

CONTROL DE SONIDO E IDIOMA

NIVELADOR VOLUMEN AUTOMÁTICO

Con la opción Volumen automático se mantiene automáticamente un nivel de volumen constante, incluso si cambia de canal.



- 1 Pulse el botón **MENU** y entonces el botón ▲ o ▼ para seleccionar el menú **AUDIO**.
- 2 Pulse el botón ► y entonces el botón ▲ o ▼ para seleccionar **Volumen auto**.
- 3 Pulse el botón ► y, a continuación, utilice el botón ▲ o ▼ para seleccionar **Conex** o **Descon**.
- 4 Pulse el botón **EXIT** para volver a la pantalla normal del televisor.

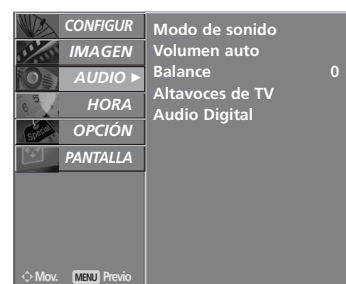

1

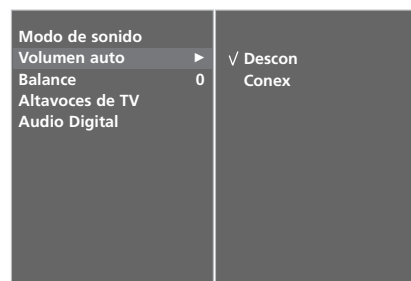

2 3

CONTROL DE SONIDO E IDIOMA

CONFIGURACIÓN DE SONIDO PREDEFINIDO – MODO DE SONIDO

Puede seleccionar el ajuste de sonido que prefiera, Surround Max, Flat, Música, Cine o Deportes así como modificar la frecuencia de sonido del ecualizador.

La opción Sound Mode (Modo de sonido) permite al usuario disfrutar del mejor sonido sin necesidad de ningún ajuste especial, ya que el TV configura las opciones de sonido adecuadas en función del contenido del programa.

Las opciones **Surround MAX**, **Estándar**, **Música**, **Cine** y **Deportes** se presintonizan en fábrica para obtener una buena calidad de sonido y no es posible cambiarlas.

Surround MAX Seleccione esta opción para obtener un sonido más realista.

Estándar Tipo de audio más natural y común.

Música Seleccione esta opción para disfrutar del sonido original mientras escucha música.

Cine Seleccione esta opción para disfrutar de un sonido sublime.

Deportes Seleccione esta opción para ver la retransmisión de un evento deportivo.

Usuario Seleccione esta opción para utilizar los ajustes de audio definidos por el usuario.

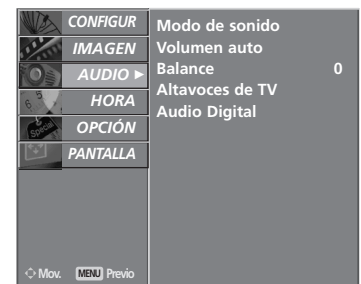

1 Pulse el botón **MENU** y entonces el botón **▲ ○ ▼** para seleccionar el menú **AUDIO**.

2 Pulse el botón **▶** y entonces el botón **▲ ○ ▼** para seleccionar **Modo de sonido**.

3 Pulse el botón **▶** y, a continuación, utilice el botón **▲ ○ ▼** para seleccionar **Surround MAX**, **Estándar**, **Música**, **Cine**, **Deportes** o **Usuario**.

4 Pulse el botón **EXIT** para volver a la pantalla normal del televisor.

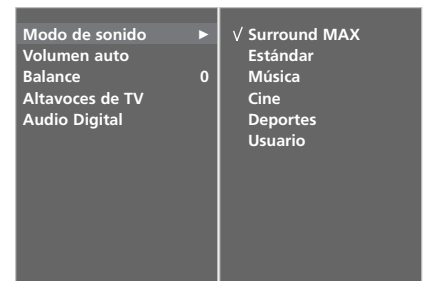

2 3

AJUSTE DE CONFIGURACIÓN DE SONIDO – MODO USUARIO

Ajuste el ecualizador de sonido.



- 1 Pulse el botón **MENU** y entonces el botón **▲** o **▼** para seleccionar el menú **AUDIO**.
- 2 Pulse el botón **▶** y entonces el botón **▲** o **▼** para seleccionar **Modo de sonido**.
- 3 Pulse el botón **▶** y entonces el botón **▲** o **▼** para seleccionar **Usuario**.
- 4 Pulse el botón **▶**.
- 5 Seleccione una frecuencia de sonido pulsando los botones **◀** o **▶**.
Realice los ajustes del nivel de sonido con los botones **▲** o **▼**.
- 6 Pulse el botón **EXIT** para volver a la pantalla normal del televisor.

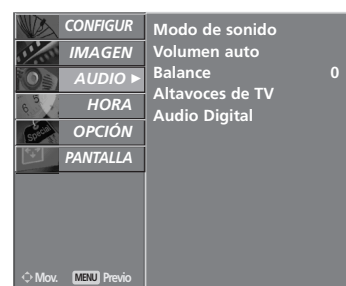

1

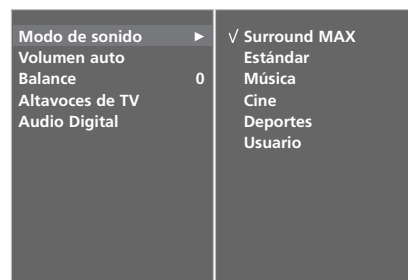

2 3



4 5

CONTROL DE SONIDO E IDIOMA

BALANCE

Puede ajustar el balance de sonido de los altavoces en los niveles que desee.

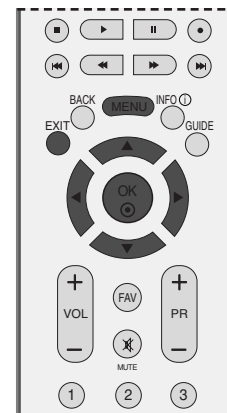

- 1 Pulse el botón **MENU** y entonces el botón ▲ ○ ▼ para seleccionar el menú **AUDIO**.
- 2 Pulse el botón ► y entonces el botón ▲ ○ ▼ para seleccionar **Balance**.
- 3 Pulse el botón ► y, después, utilice los botones ◀ ○ ▶ para realizar el ajuste que desee.
- 4 Pulse el botón **EXIT** para volver a la pantalla normal del televisor.

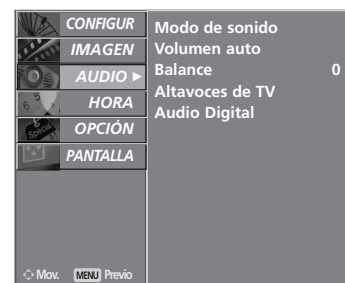

1

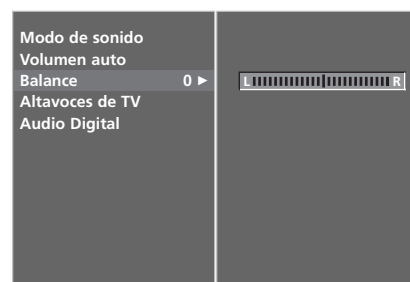

2 3

ACTIVACIÓN Y DESACTIVACIÓN DE ALTAVOCES DE TV

Puede ajustar el estado del altavoz interno.

En los modos **AV1**, **AV2**, **AV3**, **COMPONENT**, **RGB** y **HDMI1** con HDMI a DVI cable, se puede obtener salida de audio variable o del altavoz de TV, aunque no haya señal de vídeo.

Si desea utilizar un equipo estéreo de alta fidelidad externo, desactive los altavoces internos de la unidad.

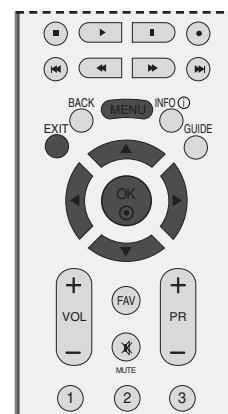

1 Pulse el botón **MENU** y entonces el botón **▲** o **▼** para seleccionar el menú **AUDIO**.

2 Pulse el botón **▶** y entonces el botón **▲** o **▼** para seleccionar **Altavoces de TV**.

3 Pulse el botón **▶** y, a continuación, utilice el botón **▲** o **▼** para seleccionar **Conex** o **Descon**.

4 Pulse el botón **EXIT** para volver a la pantalla normal del televisor.

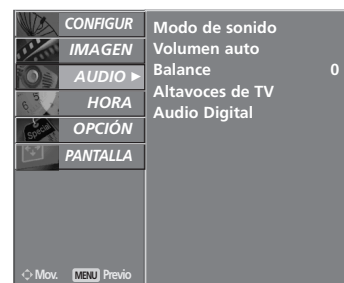

CONTROL DE SONIDO E IDIOMA

SELECCIÓN DE AUDIO DIGITAL

Se trata de una función que le permite configurar la entrada y salida del sonido de la TV.

Para que los datos de sonido no se modifiquen, debe transformar el sonido de la TV en señales digitales y transferirlas al descodificador de audio o altavoz digital.

Esta función sólo está disponible para descodificadores de audio o altavoces digitales incorporados a dicho descodificador, pero no para altavoces analógicos convencionales.



Fabricado bajo licencia de Dolby Laboratories. "Dolby" y el símbolo de la doble-D son marcas comerciales de Dolby Laboratories"

- 1 Pulse el botón **MENU** y entonces el botón **▲** o **▼** para seleccionar el menú **AUDIO**.
- 2 Pulse el botón **▶** y entonces el botón **▲** o **▼** para seleccionar **Audio Digital**.
- 3 Pulse el botón **▶** y entonces el botón **▲** o **▼** para seleccionar **Entrada**.
- 4 Pulse el botón **◀** o **▶** para seleccionar **MPEG**, **Dolby Digital**, **HE-AAC** o **Dolby Digital Plus**.
- 5 Pulse el botón **▲** o **▼** para seleccionar **Salida**.
- 6 Pulse el botón **◀** o **▶** para seleccionar **PCM** o **Bitstream**.
- 7 Pulse el botón **EXIT** para volver a la pantalla normal del televisor.



1

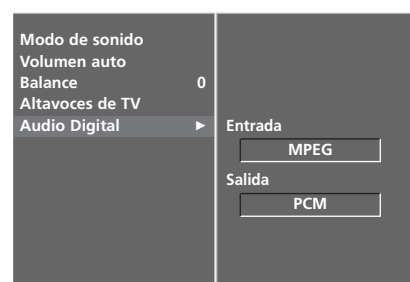

2 3 4 5 6

I/II

Recepción Estéreo/Dual (Sólo en modo analógico)

Al seleccionar un programa, la información de sonido para el canal aparece a continuación del número y nombre de programa.

Emisión	Información en Pantalla
Mono	MONO
Estéreo	STEREO
Dual	DUAL I

■ Selección de sonido mono

Las emisoras en estéreo cuyas señales son débiles, se podrán cambiar a mono pulsando el botón I/II dos veces. La profundidad del sonido es superior en mono. Para volver al modo estéreo, pulse el botón I/II de nuevo.

■ Selección de idioma emisiones dual

Durante emisiones bilingües (dual) podrá cambiar entre **DUAL I**, **DUAL II** o **DUAL I+II** pulsando repetidamente el botón I/II.

- DUAL I** Envía el idioma primario emitido a los altavoces.
- DUAL II** Envía el idioma secundario emitido a los altavoces.
- DUAL I+II** Envía el idioma a cada altavoz.

CONTROL DE SONIDO E IDIOMA

Recepción NICAM (Sólo en modo analógico)

Si su unidad está equipada con un receptor para emisiones NICAM (Near Instantaneous Companding Audio Multiplex), la salida de sonido se puede elegir de acuerdo con el tipo de emisión recibida pulsando el botón **I/II** repetidamente.

- 1** Cuando se reciba NICAM mono, puede seleccionar **NICAM MONO** o **FM MONO**.
- 2** Cuando se reciba NICAM estéreo is received, puede seleccionar **NICAM STEREO** o **FM MONO**.
Si la señal estéreo es débil, cambie a **FM mono**.
- 3** Cuando se reciba NICAM dual, puede seleccionar **NICAM DUAL I**, **NICAM DUAL II** o **NICAM DUAL I+II** o **MONO**.

Selección de salida de sonido

En el modo AV, S-Video, Component, RGB y HDMI podrá seleccionar el sonido de salida para los alta-vo-ces izquierdo y derecho.

Pulse repetidamente el botón **I/II** para seleccionar la salida de sonido.

L+R: La señal audio de la entrada L se dirige al altavoz izquierdo y la señal dela entrada R se dirige al altavoz derecho.

L+L: La señal audio de la entrada L se dirige a los altavoces izquierdo y derecho.

R+R: La señal audio de la entrada R se dirige a los altavoces izquierdo y derecho.

IDIOMA DEL MENÚ DE VISUALIZACIÓN EN PANTALLA/ SELECCIÓN DE PAÍS

El menú de la guía de instalación aparece en la pantalla del televisor al encenderlo por primera vez.



- 1 Pulse el botón ▲ o ▼ o ◀ o ▶ y, a continuación, el botón OK para seleccionar el idioma que desee.
- 2 Pulse el botón ▲ o ▼ y, a continuación, el botón OK para seleccionar el país.

* Si desea modificar la selección de idioma/país

- 1 Pulse el botón MENU y, a continuación, el botón ▲ o ▼ para seleccionar el menú de **OPCIÓN**.
- 2 Pulse el botón ▶ y entonces el botón ▲ o ▼ para seleccionar **Idioma**. El menú puede aparecer en la pantalla en idioma inglés, alemán, francés, italiano, u español.
Pulse el botón ▶ y entonces el botón ▲ o ▼ para seleccionar **País**.
- 3 Pulse el botón ▶ y, a continuación, utilice el botón ◀ o ▶ para seleccionar el idioma o el país que desee.
- 4 Pulse el botón OK.
La sintonización automática del DTV volverá a comenzar al cambiar la selección de país.
- 5 Pulse el botón EXIT para volver a la pantalla normal del televisor.

! NOTA

- ▶ Si no finaliza el proceso indicado en la **Guía de instalación** presionando el botón EXIT o el tiempo agotado de la OSD (visualización en pantalla), ésta aparecerá repetidamente cuando el equipo esté encendido.
- ▶ Si selecciona el país equivocado, el teletexto podría no aparecer correctamente en pantalla, y experimentaría el mismo problema durante el funcionamiento del teletexto.
- ▶ La función CI (Interfaz común) puede no aplicarse según las condiciones de emisión cada país.
- ▶ Los botones de control de modo DTV pueden no funcionar dependiendo de la situación de emisión existente en cada país.
- ▶ En países en los que no está estipulada una regulación sobre difusiones digitales, algunas funciones DTV pueden no funcionar dependiendo de las circunstancias relativas a las mencionadas emisiones.

CONTROL DE SONIDO E IDIOMA

SELECCIÓN DEL IDIOMA (SÓLO EN MODO DIGITAL)

La función de audio permite seleccionar el idioma preferido para el **Audio**. Si los datos de audio en el idioma seleccionado no se retransmiten, se reproducirá el idioma predeterminado en el audio.

Utilice la función de **SUBTÍTULOS** si se emiten dos o más idiomas de subtítulos. Si los datos de los subtítulos en el idioma seleccionado no se retransmiten, se reproducirá el idioma predeterminado en el subtítulo.

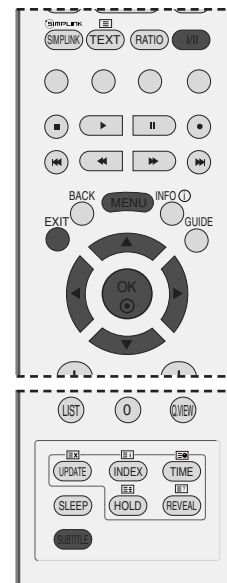

- 1 Pulse el botón **MENU** y, a continuación, el botón **▲** o **▼** para seleccionar el menú de **OPCIÓN**.
- 2 Pulse el botón **▶** y entonces el botón **▲** o **▼** para seleccionar **Idioma**.
- 3 Pulse el botón **▶** y, a continuación, utilice el botón **▲** o **▼** para seleccionar las opciones **Audio**, **Subtítulo** o **Subtítulo para sordos**.
- 4 Pulse el botón **▶** y, a continuación, utilice el botón **◀** o **▶** para seleccionar el idioma que desee.
- 5 Pulse el botón **EXIT** para volver a la pantalla normal del televisor.

! NOTA

< Selección de idioma de audio >

- ▶ Si se emiten dos o más idiomas de audio, se puede optar por uno con el botón **I/II** del mando a distancia.
- ▶ Pulse el botón **▲** o **▼** para seleccionar un idioma de audio.
- ▶ Pulse el botón **◀** o **▶** para seleccionar **L+R**, **L+L** o **R+R**.

< Selección de idioma de subtítulos >

- ▶ Cuando en los subtítulos se transmiten dos o más idiomas, puede seleccionar el que prefiera pulsando el botón **SUBTÍTULOS** en el mando a distancia.
- ▶ Pulse el botón **▲** o **▼** para seleccionar un idioma para los subtítulos.

- La opción de audio/subtítulos se puede visualizar de un modo más sencillo con 1, 2 ó 3 caracteres transmitidos por el proveedor del servicio.
- Cuando seleccione la opción adicional de Audio (Audio para las personas con "discapacidad visual/auditiva") podrá escuchar una parte del audio principal.

Información OSD sobre el idioma de audio

Imagen	Estado
N.A	No disponible
	Audio para personas con "discapacidad visual"
	Audio Dolby Digital
	Audio HE-AAC
	Audio Dolby Digital Plus

Información OSD sobre el idioma de los subtítulos

Imagen	Estado
N.A	No disponible
	Subtítulos de teletexto
	Subtítulos para las personas "con problemas auditivos".

CONFIGURACIÓN DE LA HORA

CONFIGURACIÓN DEL RELOJ

El reloj se configura automáticamente al recibir la señal digital. (Puede configurar el reloj si el televisor no dispone de señal DTV.)

Usted tendrá que ajustar el tiempo correctamente antes de utilizar la función de conexión/desconexión de tiempo.

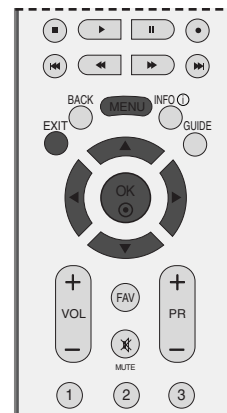

1 Pulse el botón **MENU** y el botón ▲ o ▼ para seleccionar el menú **HORA**.

2 Pulse el botón ► y entonces el botón ▲ o ▼ para seleccionar **Reloj**.

3 Pulse el botón ► y, a continuación, los botones ◀ o ▶ para seleccionar la opción del año, fecha y hora.

Una vez realizada la selección, utilice los botones ▲ o ▼ para seleccionar la opción del año, fecha y hora.

4 Pulse el botón **EXIT** para volver a la pantalla normal del televisor.



1

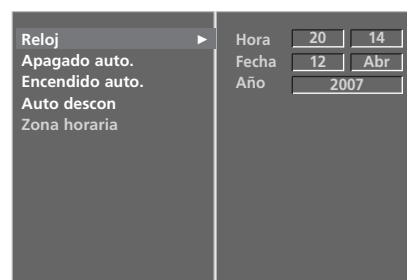

2 3

CONFIGURACIÓN DE LA HORA

ACTIVACIÓN/DESACTIVACIÓN DEL TEMPORIZADOR

El temporizador de apagado automáticamente cambia el equipo al estado de standby después de que transcurra el tiempo programado.

Dos horas después de que el aparato se haya encendido mediante la función de hora de encendido, volverá automáticamente al modo de espera a menos que se haya pulsado un botón.

Una vez que se ha ajustado la hora de encendido y apagado, estas funciones se activan diariamente a la hora preajustada.

La función de desconexión de tiempo anula la función de conexión de tiempo si ambas funciones se activan al mismo tiempo.

El aparato deberá estar en el modo de espera para que se active el temporizador.

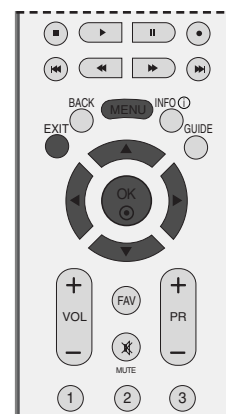

- 1 Pulse el botón **MENU** y el botón **▲** o **▼** para seleccionar el menú **HORA**.
- 2 Pulse el botón **▶** y entonces el botón **▲** o **▼** para seleccionar **Apagado auto. /Encendido auto..**
- 3 Pulse el botón **▶** y entonces el botón **▲** o **▼** para seleccionar **Conex.**
 - Para cancelar la función **Apagado auto./ Encendido auto.**, seleccionar **Descon.**
- 4 Pulse el botón **▶** y entonces el botón **▲** o **▼** para ajustar la hora.
- 5 Pulse el botón **▶** y entonces el botón **▲** o **▼** para ajustar el minuto.
- 6 Sólo para la función **A timer (temporizador de conexión)**
 - **Programa:** Pulse el botón **▶** y, a continuación, el botón **▲** o **▼** para seleccionar **TV**, **DTV** o **Radio** en el menú **Modo**. Seguidamente, pulse el botón **▶** y, a continuación, el botón **▲** o **▼** para seleccionar el programa.
 - **Volumen:** pulse el botón **▶** y, a continuación, los botones **▲** o **▼** para ajustar el nivel del volumen cuando se enciende el televisor.
- 7 Pulse el botón **EXIT** para volver a la pantalla normal del televisor.



1

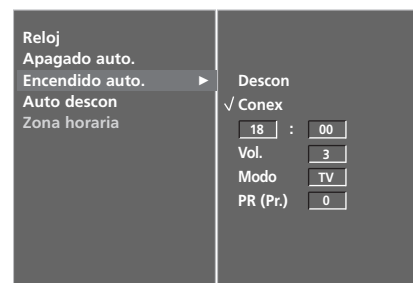

2 3 4 5 6

CONFIGURACIÓN DE APAGADO AUTOMÁTICO

Si esta opción está activada y no hay señal de entrada, el TV se apaga automáticamente transcurridos 10 minutos.



- 1 Pulse el botón **MENU** y el botón **▲** o **▼** para seleccionar el menú **HORA**.
- 2 Pulse el botón **▶** y entonces el botón **▲** o **▼** para seleccionar **Auto descon**.
- 3 Pulse el botón **▶** y entonces el botón **▲** o **▼** para seleccionar **Conex** o **Descon**.
- 4 Pulse el botón **EXIT** para volver a la pantalla normal del televisor.

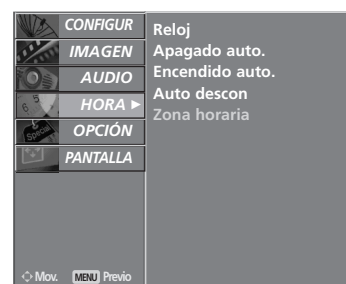

1

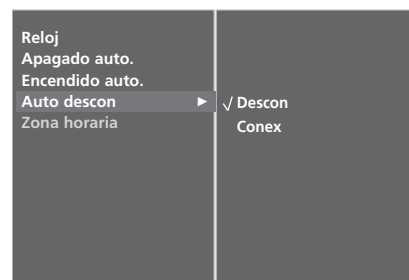

2 3

CONFIGURACIÓN DE LA HORA

CONFIGURACIÓN DEL TEMPORIZADOR

Ya no es necesario que se acuerde de apagar el televisor antes de irse a dormir.

El temporizador cambia automáticamente la unidad al modo de espera a la hora preseleccionada.

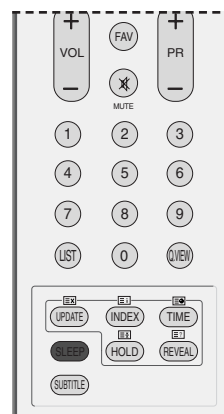

- a Pulse el botón **SLEEP** varias veces para seleccionar el número de minutos.

Primero aparece la opción ' - - - **Min** ' en pantalla, seguida de estas opciones del temporizador: 10, 20, 30, 60, 90, 120, 180 y 240.

- b Cuando el número de minutos seleccionado aparece en pantalla, el temporizador comenzará la cuenta atrás durante el número de minutos seleccionado.
- c Para ver el tiempo que falta hasta la desconexión, pulse el botón **SLEEP** una vez.
- d Para cancelar el temporizador, pulse el botón **SLEEP** varias veces hasta que aparezca ' - - - **Min** '.
- e Cuando desconecta el aparato, éste anula el tiempo preseleccionado.

CONTROL PATERNO/CLASIFICACIÓN

FIJAR CLAVE Y BLOQUEO SISTEMA

Si ya introdujo la contraseña, pulse '0', '0', '0', '0' en el mando a distancia.



1 Pulse el botón **MENU** y el botón ▲ o ▼ para seleccionar el menú **OPCIÓN**.

2 Pulse el botón ► y entonces el botón ▲ o ▼ para seleccionar **Bloqueo de sistema**.

3 Pulse el botón ► y, a continuación, el botón ◀ o ► para seleccionar **Conex**.

Para configurar la contraseña

Pulse el botón ► y, a continuación, utilice los botones NUMÉRICOS para introducir una contraseña de 4 dígitos.

No olvide este número!

Vuelva a introducir la contraseña para confirmarla.

Si olvida la contraseña, pulse '7', '7', '7', '7' en el mando a distancia.

4 Pulse el botón **EXIT** para volver a la pantalla normal del televisor.

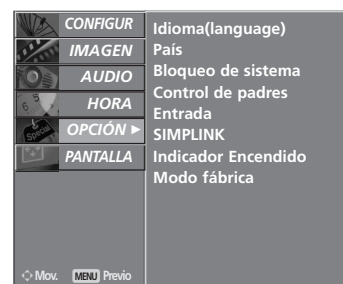

1

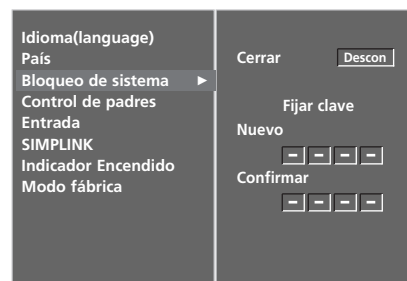

2 3

CONTROL PATERNO/CLASIFICACIÓN

CONTROL PATERNO

Esta función se activa según la información recibida de la estación emisora. Por lo tanto, si la señal contiene información errónea, la función no se activará.

Permite bloquear programas de canales específicos, clasificaciones por edades y fuentes externas.

Es necesario introducir una contraseña para poder acceder a este menú.

La unidad está programada para recordar la última opción configurada, incluso si se apaga la unidad.



- 1 Pulse el botón **MENU** y el botón **▲** o **▼** para seleccionar el menú **OPCIÓN**.
- 2 Pulse el botón **▶** y entonces el botón **▲** o **▼** para seleccionar **Control de padres**. Seguidamente, pulse el botón **▶** para introducir la contraseña tal como se solicita. El TV viene predefinido con la contraseña inicial "0-0-0-0".
- 3 Pulse el botón **▶** y, a continuación, el botón **▲** o **▼** para seleccionar las opciones **Guía de padres** o **Bloqueo teclas**.

Guía de padres (Sólo en modo digital)

Impide que los niños puedan ver determinados programas para adultos, según los límites de clasificación por edades establecidos.

Bloqueo teclas

La unidad se puede ajustar de modo que el mando a distancia sea necesario para controlarlo. Esta función se puede usar para evitar el uso no autorizado.

- 4 Pulse el botón **◀** o **▶** para realizar los ajustes necesarios.
- 5 Pulse el botón **EXIT** para volver a la pantalla normal del televisor.

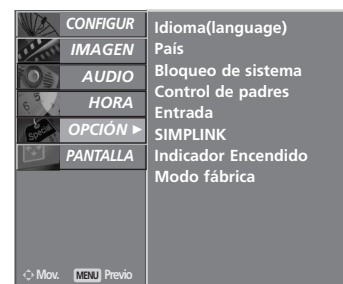

1

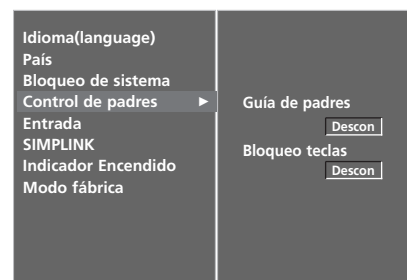

2 3 4

Si ajusta la opción **Bloqueo teclas** en 'Conex', y la unidad se apaga, pulse los botones **⏻ / I, INPUT, PR ▲** o **▼** de la unidad, los botones **POWER, INPUT, D/A TV, PR +** o - los botones **NUMÉRICOS** del mando a distancia.
'Bloqueo teclas conex' (Bloqueo de teclas activado) si se pulsa cualquier botón del panel frontal con la unidad encendida.

TELETEXTO

Esta función no está disponible en todos los países.

Teletexto es un servicio que se emite gratuitamente por la mayoría de los canales de TV, con el fin de proporcionar la información más reciente sobre noticias, meteorología, programas de televisión, mercado de valores y muchos otros temas.

El decodificador teletexto de este televisor soporta los sistemas SIMPLE, TOP y FASTEXT. El sistema SIMPLE (teletexto estándar) está compuesto por un número de páginas que se seleccionan directamente introduciendo el número de página correspondiente. TOP y FASTEXT son sistemas más modernos, que permiten una selección fácil y rápida de la información teletexto.

ENTRAR / SALIR DE TELETEXTO

Pulse el botón **TEXT** para cambiar a teletexto. La página inicial, o la última página seleccionada, aparece en la pantalla. Dos números de página. En el encabezamiento de la pantalla aparece el nombre del canal TV, así como la fecha y hora. El primer número de página indica su selección, mientras que el segundo indica la página que se está visualizando. Pulse el botón **TEXT** o **EXIT** para salir de teletexto. El modo anterior vuelve a aparecer en la pantalla.

TEXTO SIMPLE

■ Selección de página

- 1 Introduzca el número de página deseado, compuesto por tres dígitos, mediante las teclas de NÚMEROS. Si pulsa un número equivocado durante la selección, deberá completar el número de tres dígitos y volver a introducir el número de página correcto.
- 2 El botón **PR+ 0 -** puede utilizarse para seleccionar la página anterior o siguiente.

TEXTO SUPERIOR

En la guía del usuario aparecen cuatro campos : rojo, verde, amarillo y azul, en la parte inferior de la pantalla. El campo amarillo se refiere al grupo siguiente y el campo azul indica el bloque siguiente.

■ Selección del grupo / bloque / página

- 1 Mediante el botón **AZUL** puede pasar de un bloque a otro.
- 2 Utilice el botón **AMARILLO** para pasar al grupo siguiente, pasando automáticamente al siguiente bloque.
- 3 Mediante el botón **VERDE** podrá pasar a la siguiente página, pasando automáticamente al grupo siguiente. Alternativamente, también se puede utilizar el botón **PR+**.
- 4 El botón **ROJO** le permite volver a la anterior selección. Alternativamente, también se puede utilizar el botón **PR-**.

■ Selección directa de la página

En el modo SIMPLE de teletexto, podrá seleccionar una determinada página, introduciendo su número formado por tres dígitos, mediante las teclas de NÚMEROS, en modo TOP.

TELETEXTO

FASTEXT

Las páginas teletexto están indicadas con un código de color en la parte inferior de la pantalla y se seleccionan pulsando el botón en color correspondiente.

■ Selección de la página

- 1 Pulse el botón  para seleccionar la página de índice.
- 2 Podrá seleccionar las páginas indicadas con un código de color en la línea inferior de la pantalla, mediante la tecla en color correspondiente.
- 3 En el modo de teletexto SIMPLE, podrá seleccionar una determinada página, introduciendo su número formado por tres dígitos, mediante las teclas de NÚMEROS, en modo FASTEXT.
- 4 Asimismo, puede utilizar el botón PR+ o - para seleccionar la página anterior o siguiente.

FUNCIONES TELETEXTO ESPECIALES



■ REVELAR

Pulse este botón para visualizar información oculta, como por ejemplo la solución a enigmas o puzles. Vuelva a pulsar este botón para que la información desaparezca de la pantalla.



■ ACTUALIZACIÓN

Hace aparecer la imagen de TV en pantalla, mientras espera la página de teletexto siguiente. La indicación aparece en la esquina superior izquierda de la pantalla. Cuando la página actualizada está disponible, la indicación cambia al número de página.

Pulse este botón para visualizar la página de teletexto actualizada.



■ HORA

Cuando visualice un programa de TV, pulse este botón para que aparezca la hora en la esquina superior de la pantalla. Vuelva a pulsar el botón para que desaparezca esta indicación. En el modo teletexto, pulse este botón para seleccionar un número de sub-página. El número de sub página aparece en la parte inferior de la pantalla. Para mantener la sub-página o pasar a otra, pulse los botones Rojo/Verde, PR+ o - o las teclas de NÚMEROS. Pulse nuevamente para salir de esta función.

Press again to exit this function.



■ RETENER

Detiene el cambio de página automático que se produce cuando una página de teletexto está compuesta por 2 o más subpáginas. El número de sub-páginas y la sub-página que se visualiza, aparecen normalmente en la pantalla debajo de la hora. Cuando se pulsa este botón, aparece el símbolo Stop en la esquina superior izquierda de la pantalla y se inhibe el cambio automático de página.

Para seguir, volver a pulsar este botón.

SOLUCIÓN DE PROBLEMAS

La operación no funciona con normalidad.

El mando a distancia no funciona

- Verifique si hay algún objeto entre el producto y el mando a distancia que pueda interferir.
- Ha insertado las pilas siguiendo la polaridad correcta (+ con +, - con -)?
- El modo del mando a distancia está ajustado correctamente: TV, VCR, etc.?
- Inserte pilas nuevas.

La unidad se apaga de forma repentina

- Ha configurado el temporizador?
- Compruebe la configuración del control de energía. ¿Se ha interrumpido el suministro eléctrico?
- Se ha activado la Suspensión automática en este canal?

La función de vídeo no funciona.

No hay imagen ni sonido

- Compruebe que el producto está encendido.
- Intente ver otro canal. El problema puede estar en la emisora.
- El cable de alimentación está conectado correctamente?
- Compruebe la dirección y la ubicación de la antena.
- Compruebe la toma de corriente enchufando otra TV.

La imagen tarda en aparecer tras encender el aparato

- Esto es normal, ya que la imagen aparece lentamente durante el proceso de arranque del aparato. Póngase en contacto con el centro de asistencia si la imagen no aparece transcurridos cinco minutos.

Apenas aparecen colores o la imagen es de mala calidad

- Ajuste la opción Color del menú.
- Mantenga una distancia suficiente entre el producto y la videograbadora.
- Intente ver otro canal. El problema puede estar en la emisora.
- Están bien conectados los cables de vídeo?
- Active cualquier función para restaurar la luminosidad de la imagen.

Aparecen barras horizontales/ verticales o la imagen tiembla

- Compruebe si existen interferencias locales producidas por otro electrodoméstico o herramienta de potencia.

Algunos canales se reciben con mala calidad

- La emisora puede estar experimentando problemas; sintonice otro canal.
- La señal de la emisora es débil; vuelva a orientar la antena para recibir la señal.
- Compruebe si hay otras posibles fuentes de interferencias.

La imagen se muestra con líneas o rayas

- Verifique la antena (cambie la dirección de la antena).

No hay recepción de imagen al conectar la toma HDMI

- Compruebe que el cable HDMI admita la versión 1,3.
Los cables HDMI que no admiten la versión 1,3 de HDMI, provocan parpadeos o no muestran la imagen en pantalla. Si este es el caso, utilice cables recientes que soporten la versión 1,3 de HDMI.

La función de audio no funciona.

Hay imagen pero no sonido	<ul style="list-style-type: none"> ■ Pulse el botón VOL+ o -. ■ No hay sonido? Pulse el botón MUTE. ■ Intente ver otro canal. El problema puede estar en la emisora. ■ Están bien conectados los cables de audio?
No hay señal de salida en uno de los altavoces	<ul style="list-style-type: none"> ■ Ajuste la opción Balance del menú.
Se aprecian ruidos extraños que provienen del interior del aparato	<ul style="list-style-type: none"> ■ Los cambios provocados por la humedad y la temperatura pueden producir ruidos extraños al encender y apagar la unidad. Esto no implica ninguna avería.
No hay sonido al conectar tomas HDMI o USB	<ul style="list-style-type: none"> ■ Compruebe que el cable HDMI admita la versión 1,3. ■ Compruebe que el cable USB admita la versión 2,0. <p style="text-align: right; font-size: small;">*Esta característica no está disponible en todos los modelos.</p>

Existe un problema en el modo PC. (Sólo se aplica al modo PC)

La señal está fuera de rango.	<ul style="list-style-type: none"> ■ Ajuste la resolución, la frecuencia horizontal o la frecuencia vertical. ■ Verifique la fuente de entrada.
Aparecen barras o rayas de fondo, ruido horizontal y distribución incorrecta	<ul style="list-style-type: none"> ■ Ajuste la configuración automática o el reloj, la fase o la posición H/V. (Optional)
El color de la pantalla no es estable o se muestra en un solo color	<ul style="list-style-type: none"> ■ Compruebe el cable de señal. ■ Vuelva a instalar la tarjeta de vídeo del PC.

MANTENIMIENTO

Es posible prevenir funcionamientos defectuosos. La limpieza sistemática y cuidadosa de la unidad puede aumentar el tiempo de duración de la misma. No olvide apagar el televisor y desenchufar el cable de alimentación cuando vaya a realizar la limpieza.

Limpieza de la pantalla

- 1 A continuación detallamos el mejor procedimiento para mantener la pantalla limpia de polvo. Humedezca un paño suave con una mezcla de agua tibia y detergente suave para ropa o para la vajilla. Escurra el paño hasta que esté casi seco y utilícelo para limpiar la pantalla.
- 2 Verifique que no queda agua en la pantalla y deje que se seque al aire antes de volver a encender el televisor.

Limpieza de la carcasa

- Para eliminar la suciedad o el polvo, limpie la carcasa con un paño suave, seco y que no deje restos.
- No utilice nunca un paño mojado.

Ausencia prolongada

PRECAUCIÓN

- ▶ Si pretende dejar el televisor apagado durante un periodo de tiempo prolongado (por ejemplo, unas vacaciones), se recomienda desenchufar el cable de alimentación para evitar posibles daños producidos por tormentas eléctricas o picos de tensión.

APÉNDICE

ESPECIFICACIONES DEL PRODUCTO

MODELOS		32LG5***	32LG5***	37LG55**
		32LG5500-ZB	32LG5900-ZG	37LG5500-ZB
Dimensiones (Ancho x Alto x Profundidad)	pie incluido	813,8 x 598,8 x 231,9 mm 32,1 x 23,6 x 9,2 pulgadas	813,8 x 599,3 x 294 mm 32,1 x 23,6 x 11,6 pulgadas	936,4 x 684,4 x 293,8 mm 36,9 x 27,0 x 11,6 pulgadas
	pie no incluido	813,8 x 540,4 x 95,5 mm 32,1 x 21,3 x 3,8 pulgadas	813,8 x 540,4 x 95,5 mm 32,1 x 21,3 x 3,8 pulgadas	936,4 x 612,8 x 88,0 mm 36,9 x 24,2 x 3,5 pulgadas
Peso	pie incluido	14,1 kg / 31,1 libras	14,1 kg / 31,1 libras	18,3 kg / 40,4 libras
	pie no incluido	12,6 kg / 27,8 libras	12,6 kg / 27,8 libras	15,6 kg / 34,4 libras
Requisitos de energía		AC100-240V~ 50/60Hz 1,7A	AC100-240V~ 50/60Hz 1,8A	AC100-240V~ 50/60Hz 1,8A
Consumo de energía		170W	180W	180W
MODELOS		42LG55**	47LG55**	52LG55**
		42LG5500-ZB	47LG5500-ZB	52LG5500-ZB
Dimensiones (Ancho x Alto x Profundidad)	pie incluido	1032,0 x 894,8 x 293,8 mm 40,7 x 35,3 x 11,6 pulgadas	1156,2 x 813,1 x 342,9 mm 45,6 x 32,0 x 13,5 pulgadas	1291,7 x 892,17 x 342,9 mm 50,9 x 35,2 x 13,5 pulgadas
	pie no incluido	1032,0 x 662,3 x 89,0 mm 40,7 x 26,1 x 3,5 pulgadas	1156,2 x 739,2 x 103,0 mm 45,6 x 29,1 x 4,1 pulgadas	1291,7 x 817,0 x 115,3 mm 50,9 x 32,2 x 4,6 pulgadas
Peso	pie incluido	22,5 kg / 49,6 libras	29,2 kg / 64,4 libras	39,5 kg / 87,1 libras
	pie no incluido	20,0 kg / 44,1 libras	24,6 kg / 54,3 libras	34,9 kg / 77,0 libras
Requisitos de energía		AC100-240V~ 50/60Hz 2,2A	AC100-240V~ 50/60Hz 3,0A	AC100-240V~ 50/60Hz 3,3A
Consumo de energía		220W	300W	330W
TV-system		PAL/SECAM B/G/D/K, PAL I/II, SECAM L/L'		
Programdekning		VHF: E2 ~ E12, UHF: E21 ~ E69, CATV: S1 ~ S20, HYPER: S21 ~ S47		
Impedans for ekstern antenne		75 Ω		
Condiciones del entorno	temperatura de funcionamiento	0 ~ 40°C / 32 ~ 104°F		
	Humedad de funcionamiento	Menos del 80 %		
	Temperatura de almacenamiento	-20 ~ 60°C / -4 ~ 140°F		
	Humedad de almacenamiento	Menos del 85 %		

■ Las especificaciones mostradas arriba pueden cambiar sin previo aviso para mejorar la calidad.

MODELOS		42PG35**	50PG35**	42PG65**
		42PG3500-ZA	50PG3500-ZA	42PG6500-ZA
Dimensiones (Ancho x Alto x Profundidad)	pie incluido	1039,5 x 726,0 x 307,6 mm 41,0 x 28,6 x 12,1 pulgadas	1232,0 x 850,0 x 363,6 mm 48,5 x 33,5 x 14,4 pulgadas	1044,0 x 735,4 x 308,0 mm 41,1 x 29,0 x 12,2 pulgadas
	pie no incluido	1039,5 x 673,7 x 84,0 mm 41,0 x 26,6 x 3,3 pulgadas	1232,0 x 793,0 x 84,0 mm 48,5 x 31,2 x 3,3 pulgadas	1044,0 x 680,6 x 79,6 mm 41,1 x 26,8 x 3,2 pulgadas
Peso	pie incluido	28,0 kg / 61,8 libras	42,3 kg / 93,3 libras	27,8 kg / 61,3 libras
	pie no incluido	25,0 kg / 55,1 libras	38,3 kg / 84,5 libras	25 kg / 55,2 libras
Requisitos de energía		AC100-240V~ 50/60Hz 3,2A	AC100-240V~ 50/60Hz 4,5A	AC100-240V~ 50/60Hz 3,2A
Consumo de energía		320W	450W	320W
MODELOS		50PG65**	50PG45**	
		50PG6500-ZA	50PG4500-ZA	
Dimensiones (Ancho x Alto x Profundidad)	pie incluido	1235,6 x 849,3 x 364,1 mm 48,7 x 33,5 x 14,4 pulgadas	1232,0 x 850,0 x 363,6 mm 48,5 x 33,5 x 14,4 pulgadas	
	pie no incluido	1235,6 x 792,8 x 79,6 mm 48,7 x 31,3 x 3,2 pulgadas	1232,0 x 793,0 x 84,0 mm 48,5 x 31,2 x 3,3 pulgadas	
Peso	pie incluido	43,7 kg / 96,4 libras	42,3 kg / 93,3 libras	
	pie no incluido	39,7 kg / 87,6 libras	38,3 kg / 84,5 libras	
Requisitos de energía		AC100-240V~ 50/60Hz 4,5A	AC100-240V~ 50/60Hz 5,2A	
Consumo de energía		450W	520W	
MODELOS		50PG75**	42PG25**	50PG25**
		50PG7500-ZB	42PG2500-ZA	50PG2500-ZA
Dimensiones (Ancho x Alto x Profundidad)	pie incluido	1235,6 x 849,3 x 364,1 mm 48,7 x 33,5 x 14,4 pulgadas	1039,5 x 726,0 x 307,6 mm 41,0 x 28,6 x 12,1 pulgadas	1232,0 x 850,0 x 363,6 mm 48,5 x 33,5 x 14,4 pulgadas
	pie no incluido	1235,6 x 792,8 x 79,6 mm 48,7 x 31,3 x 3,2 pulgadas	1039,5 x 673,7 x 84,0 mm 41,0 x 26,6 x 3,3 pulgadas	1232,0 x 793,0 x 84,0 mm 48,5 x 31,2 x 3,3 pulgadas
Peso	pie incluido	45,7 kg / 100,8 libras	28,0 kg / 61,8 libras	42,3 kg / 93,3 libras
	pie no incluido	41,7 kg / 92,0 libras	25,0 kg / 55,1 libras	38,3 kg / 84,5 libras
Requisitos de energía		AC100-240V~ 50/60Hz 5,2A	AC100-240V~ 50/60Hz 3,2A	AC100-240V~ 50/60Hz 4,5A
Consumo de energía		520W	320W	450W
TV-system		PAL/SECAM B/G/D/K, PAL I/II, SECAM L/L'		
Programdekning		VHF: E2 ~ E12, UHF: E21 ~ E69, CATV: S1 ~ S20, HYPER: S21 ~ S47		
Impedans for ekstern antenne		75 Ω		
Condiciones del entorno	emperatura de funcionamiento	0 ~ 40°C / 32 ~ 104°F		
	Humedad de funcionamiento	Menos del 80%		
	Temperatura de almacenamiento	-20 ~ 60°C / -4 ~ 140°F		
	Humedad de almacenamiento	Menos del 85%		

■ Las especificaciones mostradas arriba pueden cambiar sin previo aviso para mejorar la calidad.

APÉNDICE

MODELOS		32LG75**	37LG75**	42LG75**
		32LG7500-ZB	37LG7500-ZB	42LG7500-ZB
Dimensiones (Ancho x Alto x Profundidad)	pie incluido	797 x 597 x 227,3 mm 31,4 x 23,6 x 9,0 pulgadas	918,6 x 684,8 x 293,4 mm 36,2 x 27,0 x 11,6 pulgadas	1026,2 x 734 x 293,4 mm 40,4 x 28,9 x 11,6 pulgadas
	pie no incluido	797 x 558,6 x 100,5 mm 31,4 x 22 x 4,0 pulgadas	918,6 x 632,8 x 111,7 mm 36,2 x 25,0 x 4,4 pulgadas	1026,2 x 687,9 x 111,8 mm 40,4 x 27,1 x 4,4 pulgadas
Peso	pie incluido	13,3 kg / 29,4 libras	18,6 kg / 41,1 libras	22,4 kg / 49,4 libras
	pie no incluido	11,8 kg / 26,1 libras	16,0 kg / 35,3 libras	19,8 kg / 43,7 libras
Requisitos de energía		AC100-240V~ 50/60Hz 1,8A	AC100-240V~ 50/60Hz 1,8A	AC100-240V~ 50/60Hz 2,3A
Consumo de energía		180W	180W	230W
MODELOS		47LG75**	52LG75**	
		47LG7500-ZB	52LG7500-ZB	
Dimensiones (Ancho x Alto x Profundidad)	pie incluido	1140,4 x 820,1 x 342,9 mm 44,9 x 32,3 x 13,5 pulgadas	1284,4 x 898,6 x 342,9 mm 50,6 x 35,4 x 13,5 pulgadas	
	pie no incluido	1140,4 x 764,8 x 129 mm 44,9 x 30,2 x 5,1 pulgadas	1284,4 x 844,6 x 129,5 mm 50,6 x 33,3 x 5,1 pulgadas	
Peso	pie incluido	30,0 kg / 66,2 libras	39,9 kg / 88,0 libras	
	pie no incluido	25,3 kg / 55,8 libras	35,2 kg / 77,7 libras	
Requisitos de energía		AC100-240V~ 50/60Hz 3,0A	AC100-240V~ 50/60Hz 3,5A	
Consumo de energía		300W	350W	
MODELOS		32LG35**	37LG35**	42LG35**
		32LG3500-ZA	37LG3500-ZA	42LG3500-ZA
Dimensiones (Ancho x Alto x Profundidad)	pie incluido	801,8 x 604,2 x 227,3 mm 31,6 x 23,8 x 9,0 pulgadas	919,6 x 682,3 x 293,8 mm 36,2 x 26,9 x 11,6 pulgadas	1032,8 x 742,3 x 293,8 mm 40,7 x 29,3 x 11,6 pulgadas
	pie no incluido	801,8 x 544,1 x 79,0 mm 31,6 x 21,5 x 3,2 pulgadas	919,6 x 610,3 x 89,0 mm 36,2 x 24,0 x 3,5 pulgadas	1032,8 x 670,1 x 92,0 mm 40,7 x 26,4 x 3,7 pulgadas
Peso	pie incluido	13,4 kg / 29,6 libras	18,8 kg / 41,5 libras	23,6 kg / 52,1 libras
	pie no incluido	11,9 kg / 26,3 libras	16,2 kg / 35,7 libras	21,0 kg / 46,3 libras
Requisitos de energía		AC100-240V~ 50/60Hz 1,5A	AC100-240V~ 50/60Hz 1,8A	AC100-240V~ 50/60Hz 2,3A
Consumo de energía		150W	180W	230W
TV-system		PAL/SECAM B/G/D/K, PAL I/II, SECAM L/L'		
Programdekning		VHF: E2 ~ E12, UHF: E21 ~ E69, CATV: S1 ~ S20, HYPER: S21 ~ S47		
Impedans for ekstern antenne		75 Ω		
Condiciones del entorno	temperatura de funcionamiento	0 ~ 40°C / 32 ~ 104°F		
	Humedad de funcionamiento	Menos del 80%		
	Temperatura de almacenamiento	-20 ~ 60°C / -4 ~ 140°F		
	Humedad de almacenamiento	Menos del 85%		

■ Las especificaciones mostradas arriba pueden cambiar sin previo aviso para mejorar la calidad.

PROGRAMACIÓN DEL MANDO A DISTANCIA

El mando a distancia suministrado es un mando genérico o universal. Puede programarse para ser utilizado con la mayoría de dispositivos que utilicen mando a distancia de otros fabricantes.

No obstante, tenga en cuenta que cabe la posibilidad de que este mando a distancia no funcione con todos los modelos de otras marcas.

Programación de un código en un modo de mando a distancia

- 1 Verifique el funcionamiento del mando a distancia.
Para comprobar si el mando a distancia funciona con el componente sin necesidad de programación, encienda el dispositivo (una videograbadora, por ejemplo) y pulse el botón de modo correspondiente (**DVD** o **VCR**) del mando a distancia mientras lo orienta hacia el aparato. Pruebe con los botones de encendido y búsqueda de programas **POWER** and **PR + o -** para ver si el aparato responde correctamente. Si no es así, es preciso programar el mando a distancia para que pueda utilizarlo con el dispositivo.
- 2 Encienda el componente que desea programar y pulse el botón **MODE** del mando a distancia (**DVD** o **VCR**). El botón del mando a distancia del dispositivo seleccionado se iluminará.
- 3 Pulse los botones **MENU** y **MUTE** al mismo tiempo: el mando a distancia está listo para la programación del código.
- 4 Teclee un código numérico utilizando los botones numéricos del mando a distancia. Los números de los códigos de programación de los distintos aparatos se muestran en las páginas siguientes. De nuevo, si el código es correcto, el aparato se apagará.
- 5 Pulse el botón **MENU** para guardar el código.
- 6 Compruebe si el mando a distancia funciona verificando que todos los componentes responden correctamente. Si no es así, repita el procedimiento desde el paso 2.

CÓDIGOS DE PROGRAMACIÓN

DVD

Marca	Códigos	Marca	Códigos	Marca	Códigos
APEX DIGITAL	022	mitsubishi	002	RCA	005 006
DENON	020 014	NAD	023	SAMSUNG	011 015
GE	005 006	ONKYO	008 017	SONY	007
HARMAN KARDON	027	PANASONIC	003 009	THOMPSON	005 006
JVC	012	PHILIPS	013	TOSHIBA	019 008
LG	001 010 016 025	PIONEER	004 026	YAMAHA	009 018
MAGNAVOX	013	PROCEED	021	ZENITH	010 016 025
MARANTZ	024	PROSCAN	005 006		

APÉNDICE

VCR

Marca	Códigos	Marca	Códigos	Marca	Códigos
AIWA	034	MAGNAVOX	031 033 034 041	SAMSUNG	032 040 102 104
AKAI	016 043 046 124		067 068		105 107 109 112
	125 146	MARANTZ	012 031 033 067		113 115 120 122
AMPRO	072		069		125
ANAM	031 033 103	MARTA	101	SANSUI	022 043 048 135
AUDIO DYNAMICS	012 023 039 043	MATSUI	027 030	SANYO	003 007 010 014
BROKSONIC	035 037 129	MEI	031 033		102 134
CANON	028 031 033	MEMOREX	003 010 014 031	SCOTT	017 037 112 129
CAPEHART	108		033 034 053 072		131
CRAIG	003 040 135		101 102 134 139	SEARS	003 008 009 010
CURTIS MATHES	031 033 041	MGA	045 046 059		013 014 017 020
DAEWOO	005 007 010 064	MINOLTA	013 020		031 042 073 081
	065 108 110 111	MITSUBISHI	013 020 045 046		101
	112 116 117 119		049 051 059 061	SHARP	031 054 149
DAYTRON	108		151	SHINTOM	024
DBX	012 023 039 043	MTC	034 040	SONY	003 009 031 052
DYNATECH	034 053	MULTITECH	024 034		056 057 058 076
ELECTROHOME	059	NEC	012 023 039 043		077 078 149
EMERSON	006 017 025 027		048	SOUNDESIGN	034
	029 031 034 035	NORDMENDE	043	STS	013
	036 037 046 101	OPTONICA	053 054	SYLVANIA	031 033 034 059
	129 131 138 153	PANASONIC	066 070 074 083		067
FISHER	003 008 009 010		133 140 145	SYMPHONIC	034
FUNAI	034			TANDY	010 034
GE	031 033 063 072	PENTAX	013 020 031 033	TATUNG	039 043
	107 109 144 147		063	TEAC	034 039 043
GO VIDEO	132 136	PHILCO	031 034 067	TECHNICS	031 033 070
HARMAN KARDON	012 045	PHILIPS	031 033 034 054	TEKNIKA	019 031 033 034
HITACHI	004 018 026 034		067 071 101		101
	043 063 137 150	PILOT	101	THOMAS	034
INSTANTREPLAY	031 033	PIONEER	013 021 048	TMK	006
JCL	031 033	PORTLAND	108	TOSHIBA	008 013 042 047
JCPENNY	012 013 015 033	PULSAR	072		059 082 112 131
	040 066 101	QUARTZ	011 014	TOTEVISION	040 101
JENSEN	043	QUASAR	033 066 075 145	UNITECH	040
JVC	012 031 033 043	RCA	013 020 033 034	VECTOR RESEARCH	012
	048 050 055 060		040 041 062 063	VICTOR	048
	130 150 152		107 109 140 144	VIDEO CONCEPTS	012 034 046
KENWOOD	014 034 039 043		145 147	VIDEOSONIC	040
	047 048	REALISTIC	003 008 010 014	WARDS	003 013 017 024
LG (GOLDSTAR)	001 012 013 020		031 033 034 040		031 033 034 040
	101 106 114 123		053 054 101		053 054 131
LLOYD	034	RICO	058	YAMAHA	012 034 039 043
LXI	003 009 013 014	RUNCO	148	ZENITH	034 048 056
	017 034 101 106	SALORA	014		058 072 080 101
MAGIN	040				

CÓDIGOS IR

1. Cómo conectar

- Conecte el mando a distancia cableado al puerto del mando a distancia del TV.

2. Códigos IR del mando a distancia

■ Forma de onda en la salida

Impulso único, modulado con señal de 37,917 Khz. a 455 k.o.

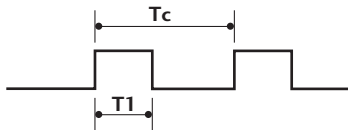

Frecuencia portadora
 $FCAR = 1/TC = fOSC/12$
 Relación de trabajo = $T1/TC = 1/3$

► Configuración de cuadro

- 1er.cuadro

Código de cable conductor	Bajo código personalizado							Alto código personalizado							Código de datos							Código de datos									
	C0	C1	C2	C3	C4	C5	C6	C7	C0	C1	C2	C3	C4	C5	C6	C7	D0	D1	D2	D3	D4	D5	D6	D7	D0	D1	D2	D3	D4	D5	D6

- Repetir cuadro

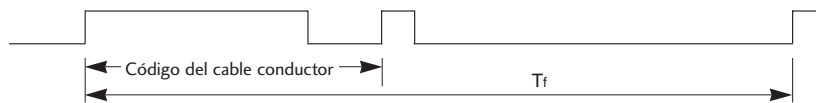

► Código de cable conductor



► Repetir código

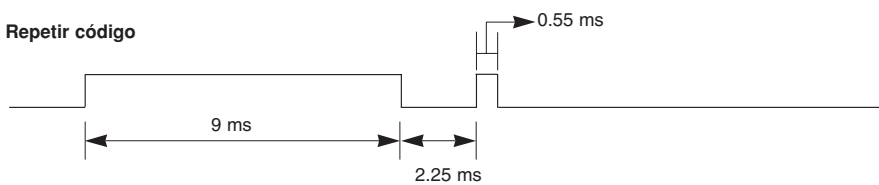

► Descripción de bits

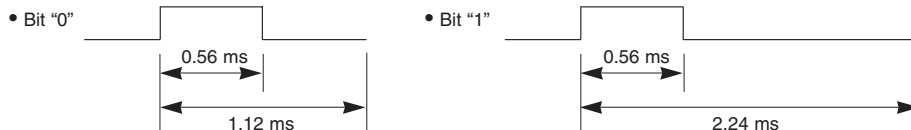

► Intervalo entre cuadros: Tf

La forma de onda transmitida siempre que una tecla esté pulsada.

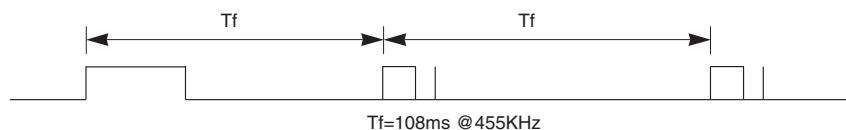

APÉNDICE

Código (Hexa)	Función	Nota
00	PR +	Botón del mando a distancia
01	PR -	Botón del mando a distancia
02	VOL +	Botón del mando a distancia
03	VOL -	Botón del mando a distancia
40	Arriba (▲)	Botón del mando a distancia
41	Abajo (▼)	Botón del mando a distancia
06	Derecha (▶)	Botón del mando a distancia
07	Izquierda (◀)	Botón del mando a distancia
08	POWER	Botón del mando a distancia (POWER Conex/Descon)
09	MUTE	Botón del mando a distancia
10	Teclas numéricas 0	Botón del mando a distancia
11	Teclas numéricas 1	Botón del mando a distancia
12	Teclas numéricas 2	Botón del mando a distancia
13	Teclas numéricas 3	Botón del mando a distancia
14	Teclas numéricas 4	Botón del mando a distancia
15	Teclas numéricas 5	Botón del mando a distancia
16	Teclas numéricas 6	Botón del mando a distancia
17	Teclas numéricas 7	Botón del mando a distancia
18	Teclas numéricas 8	Botón del mando a distancia
19	Teclas numéricas 9	Botón del mando a distancia
0B	INPUT	Botón del mando a distancia
AA	INFO ⓘ	Botón del mando a distancia
AB	GUIDE	Botón del mando a distancia
56	SUBTITLE	Botón del mando a distancia
5B	EXIT	Botón del mando a distancia
1E	FAV	Botón del mando a distancia
1A	Q.VIEW	Botón del mando a distancia
50	D/A TV	Botón del mando a distancia
F0	TV/RADIO	Botón del mando a distancia
7E	SIMPLINK	Botón del mando a distancia
E0	BRIGHT +	Botón del mando a distancia
E1	BRIGHT -	Botón del mando a distancia
0A	I/II	Botón del mando a distancia
0E	SLEEP	Botón del mando a distancia
43	MENU	Botón del mando a distancia
44	OK (⊙)	Botón del mando a distancia
53	LIST	Botón del mando a distancia
20	TEXT	Botón del mando a distancia
2A	REVEAL	Botón del mando a distancia
26	TIME	Botón del mando a distancia
28	BACK	Botón del mando a distancia
62	UPDATE	Botón del mando a distancia
70	INDEX	Botón del mando a distancia
65	HOLD	Botón del mando a distancia
61	Llave AZUL	Botón del mando a distancia
63	Llave AMARILLA	Botón del mando a distancia
71	Llave VERDE	Botón del mando a distancia
72	Llave ROJA	Botón del mando a distancia
79	RATIO	Botón del mando a distancia
B0	▶	Botón del mando a distancia
BA		Botón del mando a distancia
B2	◀◀	Botón del mando a distancia
B3	▶▶	Botón del mando a distancia
8F	◀◀	Botón del mando a distancia
8E	▶▶	Botón del mando a distancia
B1	■	Botón del mando a distancia
BD	●	Botón del mando a distancia

CONFIGURACIÓN DEL DISPOSITIVO DE CONTROL EXTERNO

Configuración RS-232C

Conecte la toma de entrada RS-232C al dispositivo de control externo (como lo haría con un ordenador o un sistema de control A/V) y gestione las funciones del televisor externamente.

Conecte el puerto serie del dispositivo de control a la toma RS-232C del panel posterior del televisor. El cable de conexión RS-232C no se suministra con el televisor.

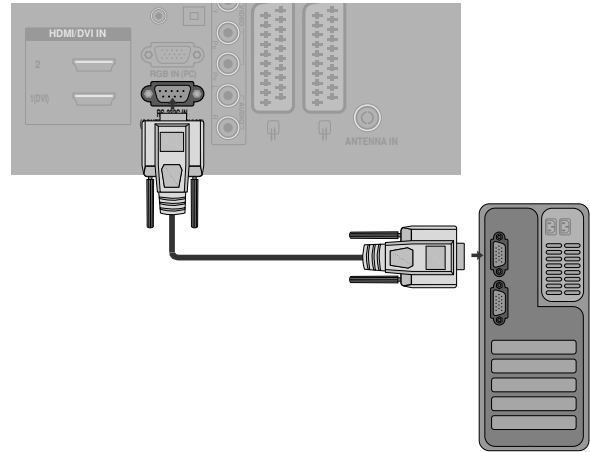

Macho D-Sub de 9 pines

No.	Nombre de patilla
1	Sin conexión
2	RXD (recepción de datos)
3	TXD (transmisión de datos)
4	DTR (DTE listo)
5	GND
6	DSR (DCE listo)
7	RTS (listo para enviar)
8	CTS (libre para enviar)
9	Sin conexión

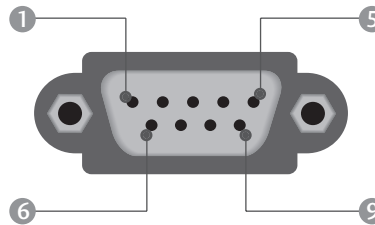

Configuraciones RS-232C

Configuraciones de 7 cables (cable estándar RS-232C)

	PC	TV	
RXD	2	3	TXD
TXD	3	2	RXD
GND	5	5	GND
DTR	4	6	DSR
DSR	6	4	DTR
RTS	7	8	CTS
CTS	8	7	RTS

D-Sub 9 D-Sub 9

Configuraciones de 3 cables (no estándar)

	PC	TV	
RXD	2	3	TXD
TXD	3	2	RXD
GND	5	5	GND
DTR	4	6	DTR
DSR	6	4	DSR
RTS	7	7	RTS
CTS	8	8	CTS

D-Sub 9 D-Sub 9

APÉNDICE

Set ID

Utilice esta función para especificar un número de ID del monitor.
Consulte la sección “Asignación de datos reales”. Consulte la página 102

No es posible utilizar esta **Metodo ISM, Bajo consumo** - LCD TV.

El Indicador de encendido sólo puede utilizarse en modelos de TV LCD.

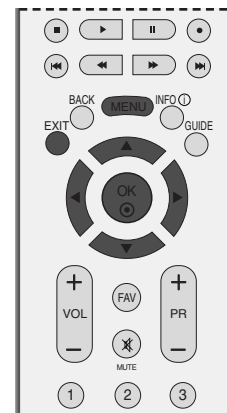

1 Pulse el botón **MENU** y, a continuación, utilice el botón **▲** o **▼** para seleccionar el menú **OPCIÓN**.

2 Pulse el botón **▶** y, a continuación, utilice el botón **▲** o **▼** para seleccionar **Modo fábrica**.

3 Pulse el botón **▶** y, a continuación, utilice el botón **▲** o **▼** para seleccionar **Set ID**.

4 Pulse el botón **◀** o **▶** para ajustar **Set ID** y elegir el número de ID del monitor que desee.
El rango de ajuste de **Set ID** es 1 ~ 99.

5 Pulse el botón **EXIT** para guardar la configuración.



1

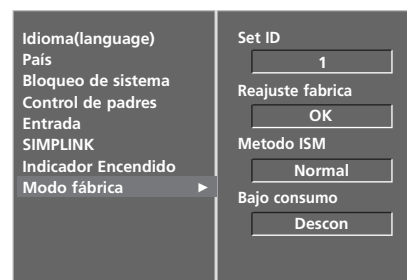

2

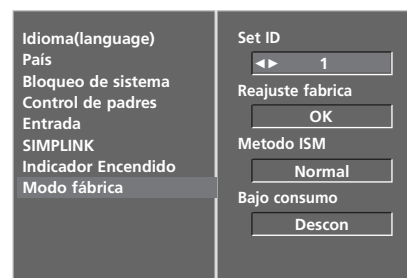

3 4

Parámetros de conexión

- Velocidad media de transferencia : 9600 bps (UART)
- Longitud de datos : 8 bits
- Paridad: ninguna
- Stop bit : 1 bit
- Código de comunicación: código ASCII
- Utiliza un cable trenzado (inverso).

Lista de referencia de comandos

	COMMANDO 1	COMMANDO 2	DATO (Hexadecimales)
01. Potencia	k	a	00 ~ 01
02. Relación de aspecto	k	c	Consulte la página 100
03. Silencio de pantalla	k	d	00 ~ 01
04. Silencio de volumen	k	e	00 ~ 01
05. Control de volumen	k	f	00 ~ 64
06. Contraste	k	g	00 ~ 64
07. Luminosidad	k	h	00 ~ 64
08. Color	k	i	00 ~ 64
09. Matiz	k	j	00 ~ 64
10. Definición	k	k	00 ~ 64
11. Selección OSD	k	l	00 ~ 01
12. Modo de bloqueo de mando a distancia	k	m	00 ~ 01
13. Balance	k	t	00 ~ 64
14. Temperatura de color	k	u	00 ~ 03
15. Ajuste de rojo	k	v	00 ~ 50
16. Ajuste de verde	k	w	00 ~ 50
17. Ajuste de azul	k	\$	00 ~ 50
18. Estado anormal	k	z	00 ~ a
19. Metodo ISM	j	p	Consulte la página 102
20. Bajo consumo	j	q	00 ~ 01
21. Configuración automática	j	u	01
22. Comando de selección de canales	m	a	Consulte la página 103
23. Código de envío por infrarrojos	m	c	Código de la clave
24. Retroiluminación	m	g	00 ~ 64
25. Selección de entrada (principal)	x	b	Consulte la página 103

Protocolo de transmisión/recepción

Transmisión

[Command1][Command2][][Set ID][][Data][Cr]

- * [Command 1] : Primer comando. (j, k, m o x)
- * [Command 2] : Segundo comando.
- * [Set ID] : Puede ajustar la configuración del ID para elegir el número de ID del monitor deseado en el menú OPCIÓN. El rango de ajuste oscila entre 1 y 99. Si selecciona Set ID '0', se controlará cada televisor conectado. Set ID se expresa como un decimal (1~99) en el menú y como un hexadecimal (0x0~0x63) en el protocolo de transmisión/recepción.
- * [DATO] : Transmite los datos de los comandos. Transmite datos 'FF' para leer el estado del comando.
- * [Cr] : Retorno de carro. Código ASCII '0x0D'
- * [] : Código ASCII 'espacio (0x20)'

Confirmación correcta

[Command2][][Set ID][][OK][Data][x]

- * El monitor transmite un ACK (confirmación) basado en este formato al recibir los datos normales. En ese momento, si los datos están en modo de lectura, indicará el estado actual de los mismos. Si están en modo de escritura, devolverá los datos del PC.

Confirmación de error

[Command2][][Set ID][][NG][Data][x]

- * El monitor transmite un ACK (confirmación) basado en este formato al recibir datos anormales de funciones no viables o errores de comunicación.

Dato 01: Código no admitido

Dato 02: Función no admitida

Dato 03: Solicitud de ampliación de espera

APÉNDICE

01. Potencia (Command: k a)

- ▶ Para controlar el encendido y apagado del televisor.

Transmisión

[k][a][][Set ID][][Data][Cr]

Dato 00 : Apagado 01 : Encendido

Confirmación

[a][][Set ID][][OK][Data][x]

- ▶ Para mostrar el encendido o el apagado.

Transmisión

[k][a][][Set ID][][FF][Cr]

Confirmación

[a][][Set ID][][OK][Data][x]

* De forma similar, si otras funciones transmiten datos 'FF' basados en este formato, la respuesta de confirmación de datos presenta el estado acerca de cada función.

02. Relación de aspecto (Command: k c) (Tamaño de la imagen principal)

- ▶ Para ajustar el formato de la pantalla. También puede ajustarlo con el botón RATIO del mando a distancia o en el menú PANTALLA.

Transmisión

[k][c][][Set ID][][Data][Cr]

Dato 01 : Pantalla normal (4:3)	06 : 14:9
02 : Panorámica (16:9)	07 : Sólo escaneo (Sólo
03 : Zoom1	37/42/47/52LG5***,
04 : Zoom2	32/37/42/47/52LG75**,
05 : Original	50PG45**, 50PG75**)

Confirmación

[c][][Set ID][][OK][Data][x]

* Con la entrada PC o Component, es posible seleccionar la relación de aspecto 16:9 o 4:3.

03. Silencio de pantalla (Command: k d)

- ▶ Para desactivar o activar la pantalla.

Transmisión

[k][d][][Set ID][][Data][Cr]

Dato 00 : Omisión de imagen desactivada (imagen activada)
01 : Omisión de imagen activada (imagen desactivada)

Confirmación

[d][][Set ID][][OK][Data][x]

04. Silencio de volumen (Command: k e)

- ▶ Para controlar la activación y desactivación del volumen. También puede ajustarla con el botón MUTE (SILENCIAR) del mando a distancia.

Transmisión

[k][e][][Set ID][][Data][Cr]

Dato 00 : Silencio de volumen desactivado (volumen activado)
01 : Silencio de volumen activado (volumen desactivado)

Confirmación

[e][][Set ID][][OK][Data][x]

05. Control de volumen (Command: k f)

- ▶ Para ajustar el volumen. También puede ajustarlo con los botones de volumen del mando a distancia.

Transmisión

[k][f][][Set ID][][Data][Cr]

Dato Min : 00 ~ Máx : 64

Consulte la sección "Asignación de datos reales 1". Consulte la página 102.

Confirmación

[f][][Set ID][][OK][Data][x]

06. Contraste (Command: k g)

- ▶ Para ajustar el contraste de la pantalla. También puede ajustarlo en el menú Imagen(Imagen).

Transmisión

[k][g][][Set ID][][Data][Cr]

Dato Min : 00 ~ Máx : 64

Consulte la sección "Asignación de datos reales 1". Consulte la página 102.

Confirmación

[g][][Set ID][][OK][Data][x]

07. Luminosidad (Command: k h)

- ▶ Para ajustar el brillo de la pantalla. También puede ajustarlo en el menú IMAGEN.

Transmisión

[k][h][][Set ID][][Data][Cr]

Dato Min : 00 ~ Máx : 64

Consulte la sección "Asignación de datos reales 1". Consulte la página 102.

Confirmación

[h][][Set ID][][OK][Data][x]

08. Color (Command: k i)

- Para ajustar el color de la pantalla. También puede ajustarlo en el menú IMAGEN.

Transmisión

[k][i][][Set ID][][Data][Cr]

Dato Min : 00 ~ Máx : 64

Consulte la sección "Asignación de datos reales 1". Consulte la página 102.

Confirmación

[i][][Set ID][][OK][Data][x]

09. Matiz (Command: k j)

- Para ajustar el fondo de color de la pantalla. También puede ajustarlo en el menú IMAGEN.

Transmisión

[k][j][][Set ID][][Data][Cr]

Dato Rojo : 00 ~ Verde : 64

Consulte la sección "Asignación de datos reales 1". Consulte la página 102.

Confirmación

[j][][Set ID][][OK][Data][x]

10. Definición (Command: k k)

- Para ajustar la nitidez de la pantalla. También puede ajustarla en el menú IMAGEN.

Transmisión

[k][k][][Set ID][][Data][Cr]

Dato Min : 00 ~ Máx : 64

Consulte la sección "Asignación de datos reales 1". Consulte la página 102.

Confirmación

[k][][Set ID][][OK][Data][x]

11. Selección OSD (Command: k l)

- Activa o desactiva el menú OSD (menú de visualización en pantalla) desde el mando a distancia.

Transmisión

[k][l][][Set ID][][Data][Cr]

Dato 00: OSD Descon 01 : OSD Conex

Confirmación

[l][][Set ID][][OK][Data][x]

12. Modo de bloqueo de mando a distancia (Command: k m)

- Bloquea el mando a distancia y los controles del panel frontal de la unidad.

Transmisión

[k][m][][Set ID][][Data][Cr]

Dato 00: bloqueo desactivado 01: bloqueo activado

Confirmación

[m][][Set ID][][OK][Data][x]

- * Si no utiliza el mando a distancia ni los controles del panel frontal del televisor, utilice este modo. Si la alimentación está activada o desactivada, se libera el bloqueo del mando a distancia.

13. Balance (Command: k t)

- Ajusta el balance. También es posible ajustar el balance desde el menú AUDIO.

Transmisión

[k][t][][Set ID][][Data][Cr]

Dato Min : 00 ~ Máx : 64

Consulte la sección "Asignación de datos reales 1". Consulte la página 102.

Confirmación

[t][][Set ID][][OK][Data][x]

14. Temperatura de color (Command: k u)

- Ajusta la temperatura de color. También es posible ajustar la Colour temperature desde el menú IMAGEN.

Transmisión

[k][u][][Set ID][][Data][Cr]

Dato 00: Frio 01: Flat 02: Caliente 03: Usuario

Confirmación

[u][][Set ID][][OK][Data][x]

15. Ajuste de rojo (Command: k v)

- Ajusta el rojo en la temperatura de color.

Transmisión

[k][v][][Set ID][][Data][Cr]

Dato Min : 00 ~ Máx : 50

Consulte la sección "Asignación de datos reales 2". Consulte la página 102.

Confirmación

[v][][Set ID][][OK][Data][x]

APÉNDICE

16. Ajuste de verde (Command: k w)

► Ajusta el verde en la temperatura de color.

Transmisión

```
[k][w][ ][Set ID][ ][Data][Cr]
```

Dato Min : 00 ~ Máx : 50

Consulte la sección "Asignación de datos reales 2".

Confirmación

```
[w][ ][Set ID][ ][OK][Data][x]
```

17. Ajuste de azul (Command: k \$)

► Ajusta el azul en la temperatura de color.

Transmisión

```
[k][$][ ][Set ID][ ][Data][Cr]
```

Dato Min : 00 ~ Máx : 50

Consulte la sección "Asignación de datos reales 2".

Confirmación

```
[$][ ][Set ID][ ][OK][Data][x]
```

18. Estado anormal (Command: k z)

► Reconoce un estado anormal.

Transmisión

```
[k][z][ ][Set ID][ ][FF][ ][Cr]
```

Dato FF: lectura

Confirmación

```
[z][ ][Set ID][ ][OK][Data][x]
```

Dato 00: normal (encendido y con señal)

Dato 01: sin señal (encendido)

Dato 02: el televisor se apaga con el mando a distancia

Dato 03: el televisor se apaga con la función de temporización de desconexión

Dato 04: el televisor se apaga con la función RS-232C

Dato 05: 5 V apagado

Dato 06: CA apagado

Dato 07: el televisor se apaga con la función de alarma de ventilador

Dato 08: el televisor se apaga con la función de hora de desconexión

Dato 09: el televisor se apaga con la función de desconexión automática

Dato a: el televisor se apaga con la función de AV board

* Esta función es de "sólo lectura".

19. Método ISM (Command: j p)

► Controla el Método ISM. También se puede ajustar la opción Método ISM desde el menú OPCIÓN. Esta función no está disponible en los modelos LCD.

Transmisión

```
[j][p][ ][Set ID][ ][Data][Cr]
```

Dato 00: Normal

02: Orbiter

01: Imagen nítida

03: Inversión

Confirmación

```
[p][ ][Set ID][ ][OK/NG][Data][x]
```

20. Bajo consumo (Command: j q)

► Reduce el consumo del monitor. También se puede ajustar la opción Low Power (Bajo consumo) desde el menú OPCIÓN.

Esta función no está disponible en los modelos LCD.

Transmisión

```
[j][q][ ][Set ID][ ][Data][ ][Cr]
```

Dato 00: Off (Descon)

01: On (Conex)

Confirmación

```
[q][ ][Set ID][ ][OK/NG][Data][x]
```

* Asignación de datos reales 1

```
00 : paso 0
⋮
A : paso 10 (Set ID 10)
⋮
F : paso 15 (Set ID 15)
10 : paso 16 (Set ID 16)
⋮
64 : paso 100
⋮
6E : paso 110
⋮
73 : paso 115
74 : paso 116
⋮
C7 : paso 199
⋮
FE : paso 254
FF : paso 255
```

* Asignación de datos reales 2

```
00 :-40
01 :-39
02 :-38
⋮
28 : 0
⋮
4E : +38
4F : +39
50 : +40
```

21. Configuración automática (Command: j u)

- Ajusta la posición de la imagen y minimiza las vibraciones automáticamente. Funciona solamente en modo RGB(PC).

Transmisión

[j][u][][Set ID][][Data][Cr]

Dato 01: Ajustar

Confirmación

[u][][Set ID][][OK/NG][Data][x]

22. Comando de selección de canales (Command: m a)

- Selecciona el canal en el siguiente número físico.

Transmisión

[m][a][][Set ID][][Data0][][Data1][][Data2][Cr]

Datos 00: datos de canal altota

Datos 01: datos de canal bajo

Ejemplo: Núm. 47 -> 00 2F (2FH)

Núm. 394 -> 01 88 (188H)

DTV Núm. 0 -> Indiferente

Datos 02 0x00 : ATV Principal

0x01 : ATV Sub

0x10 : DTV Principal

0x11 : DTV Sub

Rango de datos de canales

Analógico - Mín: 00 ~ Máx: 63 (0~99)

Digital - Min: 00 ~ Máx: 3E7 (0~999)

Confirmación

[a][][Set ID][][OK/NG][Data][x]

Dato Min: 00 ~ Máx: 7D

23. Código de envío por infrarrojos (Command: m c)

- Envía el código de clave del mando a distancia por infrarrojos.

Transmisión

[m][c][][Set ID][][Data][Cr]

Dato: Key code (Código de clave) - Consulte la página 96.

Confirmación

[c][][Set ID][][OK/NG][Data][x]

24. Retroiluminación (Command: m g)

- Le permite ajustar la retroiluminación de la pantalla. También puede ajustar la retroiluminación en el menú PICTURE (IMAGEN). Esta función sólo puede utilizarse en modelos de TV LCD.

Transmisión

[m][g][][Set ID][][Data][Cr]

Dato Min : 00 ~ Máx : 64

Consulte la sección "Asignación de datos reales 1". Consulte la página 102.

Confirmación

[g][][Set ID][][OK][Data][x]

25. Selección de entrada (Command: x b)

- Selecciona la fuente de entrada para la imagen principal.

Transmisión

[x][b][][Set ID][][Data][Cr]

Dato: Estructura

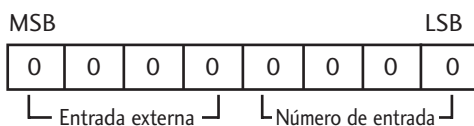

Entrada externa				Datos
0	0	0	0	DTV
0	0	0	1	Analogue
0	0	1	0	AV
0	0	1	1	Component
0	1	0	0	RGB
0	1	0	1	HDMI

Número de entrada				Datos
0	0	0	0	Entrada1
0	0	0	1	Entrada2
0	0	1	0	Entrada3
0	0	1	1	Entrada4

Confirmación

[b][][Set ID][][OK/NG][Data][x]

LG Electronics Inc.