



## BRUKSANVISNING FOR LCD TV

### LCD TV-MODELLER

19LG30\*\*

22LG30\*\*

26LG30\*\*



Les bruksanvisningen nøye før du begynner å bruke TV'en.

Oppbevares for senere bruk.

TV'ens serienummer og modellnummer.

Se etiketten på bakre deksel og oppgi denne informasjonen.

Til forhandler når du behøver service.

Varemerke for DVB Digital Video  
Broadcasting Project (1991 til 1996)

ID-nummer: 5661 : 19LG3000-ZA  
5662 : 22LG3000-ZA  
5663 : 26LG3000-ZA  
5724 : 19LG3010-ZB  
5745 : 22LG3010-ZB

# TILBEHØR

Kontroller at følgende tilbehør er inkludert med TV'en. Dersom noe mangler, kontakt forhandleren hvor du kjøpte TV'en.

- Bilder som vises kan avvike fra din TV

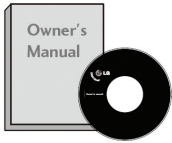

Bruksanvisning



Fjernkontroll



Batteri



Strømledning

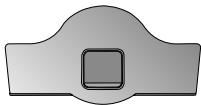

Beskyttelsesdeksel  
(19/22LG30\*\*)

Eller

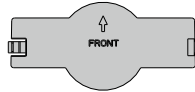

Beskyttelsesdeksel  
(26LG30\*\*)

Dette er ikke tilgjengelig for alle modeller



Polerklut

Polerklut til bruk på skjermen.

Flekker eller fingeravtrykk på TV'ens overflate tørkes forsiktig av med polerkluten.

Ikke bruk makt. Dette kan forårsake riper eller misfarging.

Kun 19/22LG30\*\*

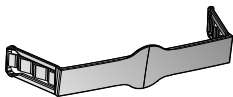

Kabelklemme

Kun 26LG30\*\*



Skruer for sokkelmontering  
(Se s. 9)



1-skrue for sokkelfeste  
(Se s. 6)

# Innhold

TILBEHØR.....	2
SIKKERHETSINSTRUKSER/ADVARSEL.....	5

## FORBEREDELSE

Betjening på frontpanel.....	6
Informasjon bakre panel.....	8
Sett den forsiktig opp så apparatet ikke velter....	10
Posisjonere skjermen.....	12
Kensington-lås.....	12
Antennetilkobling.....	14

## OPPSETT AV EKSTERNT UTSTYR

Oppsett av HD-mottaker.....	15
Oppsett for digital audioutgang.....	16
Oppsett av DVD-spiller.....	17
Koble til videoopptaker (VCR).....	19
Innsetting av CI modul.....	22
Oppsett av PC.....	22
Tilkobling med en HDMI til DVI-kabel.....	23
Autokonfigurer (kun RGB [PC] modus).....	25
Justering for skjermens posisjon, størrelse og fase.....	26
Velge oppløsning.....	27

## TV-TITTING/KANALKONTROLL

Fjernkontrollfunksjoner.....	28
Slå på TV'en.....	30
Kanalvalg.....	30
Justering av volum.....	30
Menyvalg og justering.....	31
Automatisk søk.....	32
Språkvalg (kun i digitalmodus).....	33
Manuelt kanalsøk (i digitalmodus).....	35
Manuelt kanalsøk (i analog modus).....	36
Hoppe over kanal.....	37
Bytte kanal.....	38
Velge finjustering (i analog modus).....	39

Inputliste.....	41
EPG (Electronic Programme Guide) (i digitalmodus).....	42
Slå EPG på/av.....	42
Velg en kanal.....	42
Knappefunksjon i veivisermodus.....	43

## BILDEKONTROLL

Kontroll for bildestørrelse (Bildesideforhold).....	44
Forhåndsinnstill bildeinnstillinger.....	46
Forhåndsinnstill bildemodus.....	46
Fargetemperatur (Middels/Varm/Kald).....	47
Manuell bildejustering.....	48
Bildemodus - brukeralternativ.....	48
Teknologi for bildeforbedring.....	49
AV-modus.....	50

## LYDKONTROLL

Justering av lydinnstillinger - brukermodus.....	51
Forhåndsinnstill lydinnstillinger – Audio-modus..	52
Balanse.....	53
Virtual Surround.....	54
Automatisk lydutfjerner.....	55
Velge digital audio ut.....	56
Oppsett for TV-høytalere På/Av.....	57
Type.....	58

## ALTERNATIV KONTROLL

Meny språkvalg.....	59
Stille inn tidssone.....	60
Stille klokke.....	61
Auto På/Av Tidtakerinnstilling.....	62
Aktivere Sleep Timer.....	63
Undertekst.....	64
Språk for tekst-TV.....	65
Diagnoser.....	66
CI (Vanlig grensesnitt)-informasjon.....	67

## FORELDREKONTROLL/ TEKNISKE DATA

Legg inn passord og låsesystem .....	68
Blokker programmer .....	69
Programstyring .....	70
Tastelås .....	71

## TEKST-TV

Slå På/Av .....	72
Enkel tekst .....	72
Toptekst .....	72
Spesielle funksjoner for tekst-TV .....	73

## DIGITAL TEKST-TV

Digital tekst-TV .....	74
Digital tekst-TV .....	74

## TILLEGG

Formaterer (Sett tilbake til fabrikkinnstillinger).....	75
Feilsøking .....	76
Vedlikehold .....	78
Produktspesifikasjoner .....	79

# SIKKERHETSINSTRUKSER/ADVARSEL

- Ikke utsett apparatet for dryppende eller sprutende væske. Sett heller aldri gjenstander fylt med væske, slik som vaser oppå apparatet.
- Klasse 1-apparatet skal kobles til strømuttak med jording.
- Stikkontakten eller apparatets koblingsledning brukes som frakoblingsinnretning. Frakoblingsinnretningen skal gjenstå driftsklar.
- Overdrevent lydtrykk fra øretelefonene kan medføre tap av hørsel. Justering av equalizer til maksimum øker øretelefonenes utgangsvolt og dermed nivået for lydtrykk.
- En godkjent strømledning må brukes med dette utstyret. Relevante nasjonale forskrifter for installasjoner og utstyr skal hensyntas. En godkjent strømledning for strømforsyning.
- Monitoren for LCD TV'en er for kun for bruk til underholdning og visuelle skjermoppgaver er unntatt.

# FORBEREDELSE

## Betjening på frontpanel

- Bilder som vises kan avvike fra din TV.
- Dersom TV'en har en beskyttelsesfilm, fjern filmen og tørk TV'en med en polerklut.

### LCD TV-modeller: (Kun 26LG30\*\*)

FORBEREDELSE

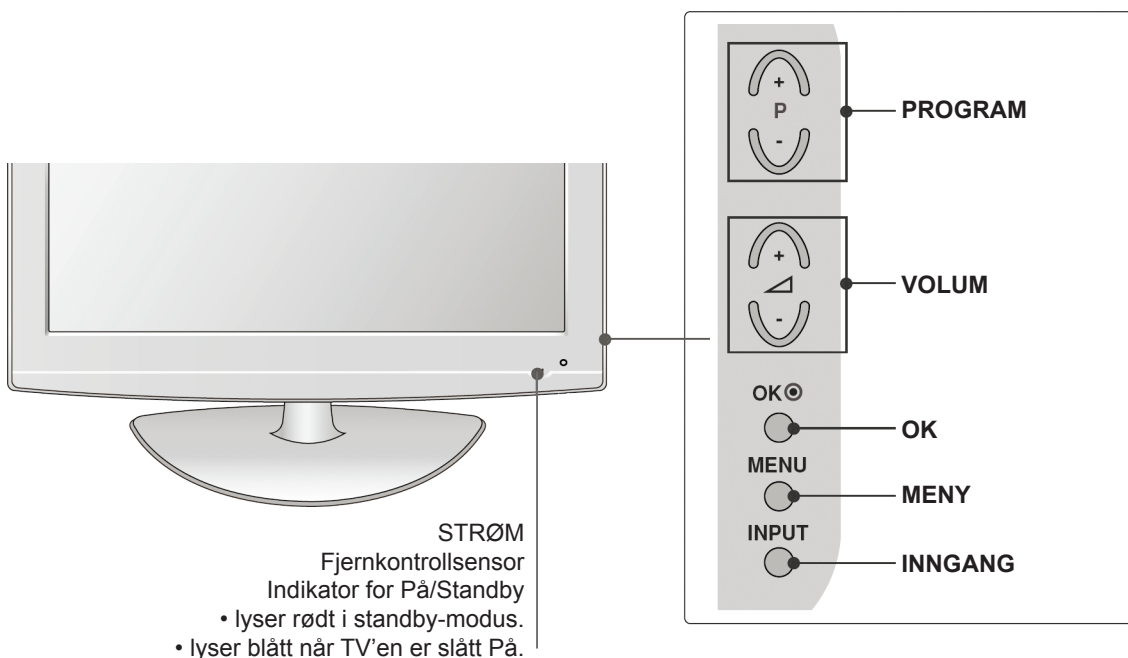

### Feste TV'en til et bord (Kun 26LG30\*\*)

TV'en må festes til bordet slik at den ikke kan trekkes forover/bakover, da dette kan forårsake skade eller ødelegge produktet. Bruk kun en medlevert festeskruer.

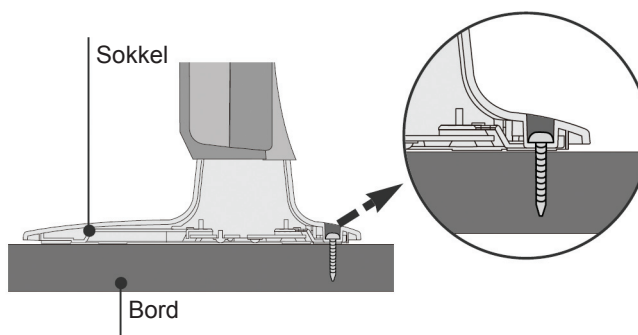
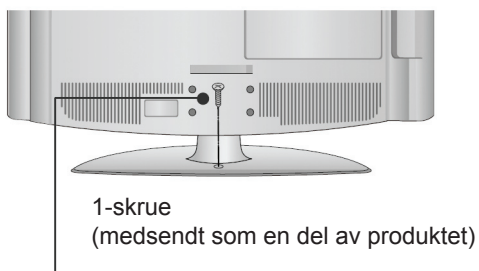

### ⚠ ADVARSEL

- ▶ For å hindre at TV'en veltar bør den monteres sikret til gulvet/veggen ved installasjonsinstruksjoner. Velting, risting eller gynging av apparatet kan forårsake skade.

## LCD TV-modeller: (Kun 19/22LG30\*\*)

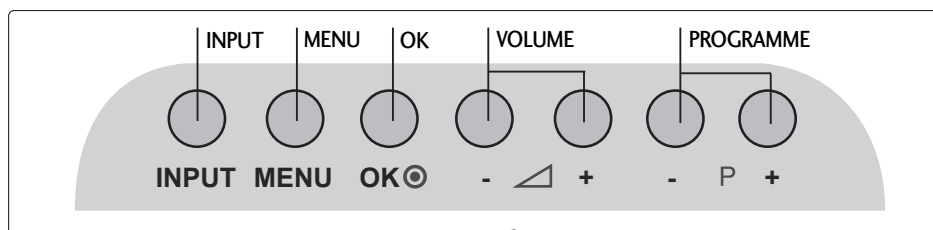

STRØM

Fjernkontrollsensord

Indikator for På/Standby

- lyser rødt i standby-modus.
- lyser blått når TV'en er slått På.

# FORBEREDELSE

## Informasjon bakre panel

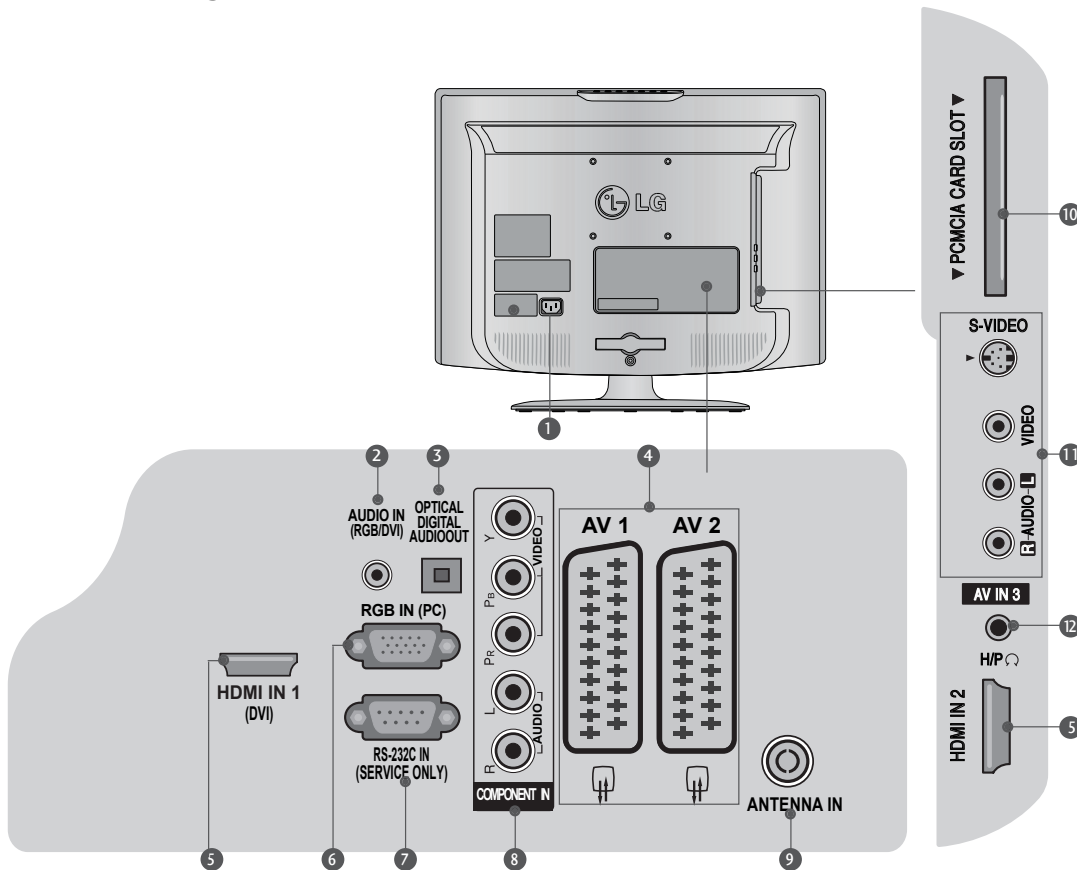

### 1 Stikkontakt

TV'en må kun kobles til strømnettet (230V/50Hz). Spenningen er indikert på siden for spesifikasjoner. Forsøk aldri å koble TV'en til DC-strøm.

### 2 RGB/DVI Audioinngang

Koble audio fra en PC eller DVI.

### 3 DIGITAL AUDIO UT OPTISK

Koble til digital lyd fra ulike typer utstyr. Merk: Disse inngangene virker ikke i standby-modus.

### 4 Scart-kontakt (AV1/AV2)

Koble scartkontakt inngang eller utgang fra en ekstern anordning til disse kontaktene.

### 5 HDMI-inngang

Koble et HDMI-signal til HDMI IN, eller DVI (VIDEO)-signal til HDMI/DVI-inngang med DVI til HDMI-kabel.

### 6 RGB-inngang

Koble utgangen fra en PC.

### 7 RS-232C IN (SERVICE ONLY) INNGANG

### 8 Komponentinngang

Koble til et video-/audio-apparat til disse inngangene.

### 9 Antenneinngang

Koble RF-antenne til denne inngangen.

### 10 PCMCIA (Personal Computer Memory Card International Association) kortleser

(Dette er ikke tilgjengelig alle land.)

### 11 Audio/Video-inngang

Koble audio/video-utgang fra en ekstern anordning til disse inngangene.

#### S-Video-inngang

Koble S-Video ut fra en S-Video-anordning.

### 12 Hodetelefonutgang

Koble hodetelefonens plugg til denne utgangen.



## Sokkelmontering

Ved montering på bord, kontroller at skruen er korrekt strammet. (Dersom den ikke er korrekt strammet, kan apparatet tippe fremover etter montering.) Dersom du strammer skruen med overdreven kraft, kan den avvike på grunn av slitasje på gjengene.

(Kun 26LG30\*\*)

- 1** Legg TV-skjermen forsiktig ned på ett flatt underlag og beskytt skjermen med en pute eller lignende for å unngå skade.

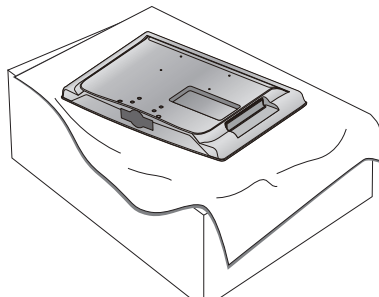

- 3** Monter TV'en som vist.

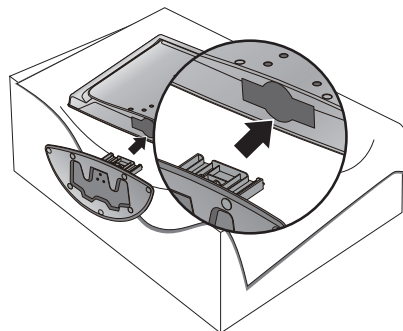

- 2** Monter delene for **sokkelen** med **sokkelbasen** på TV'en.

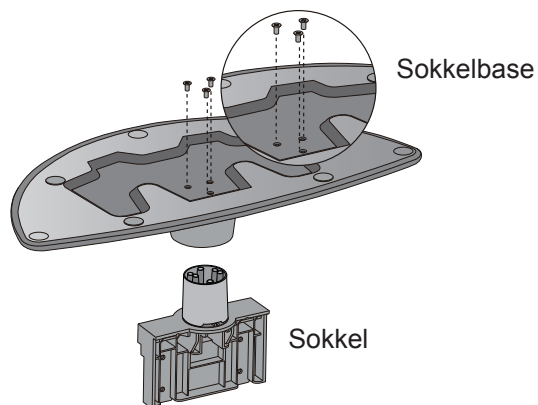

- 4** Fest de 4 skruene sikkert i hullene på baksiden av TV'en.

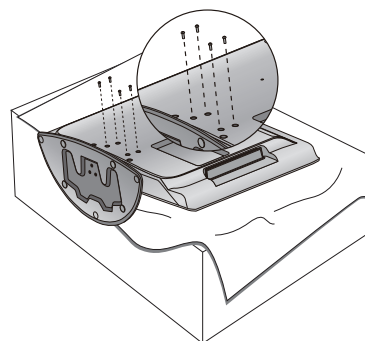

(Kun 19/22LG30\*\*)

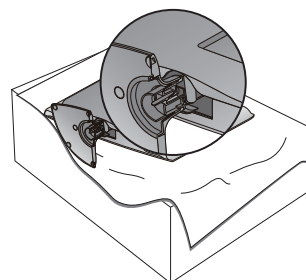
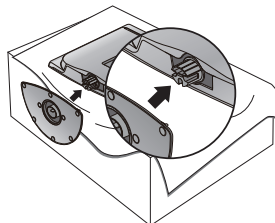
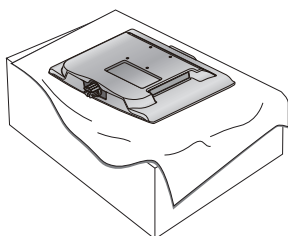

- 1** Legg TV-skjermen forsiktig ned på ett flatt underlag og beskytt skjermen med en pute eller lignende for å unngå skade.

- 2** Monter TV'en som vist.

# FORBEREDELSE

## Sett den forsiktig opp så apparatet ikke velter.

- Kjøp nødvendige komponenter for å montere TV'en til veggen.
- Plasser TV'en tett inntil veggen for å hindre at den ramler ned om den dyttes.
- Instruksjonene vist nedenfor er en sikker måte å montere TV'en til veggen på og hindrer at den faller forover om den dyttes. Dette vil hindre TV'en i å falle forover og forårsake skade. Dette vil også hindre at TV'en skades. Sørg for at barn ikke klatrer på eller henger fra TV'en.

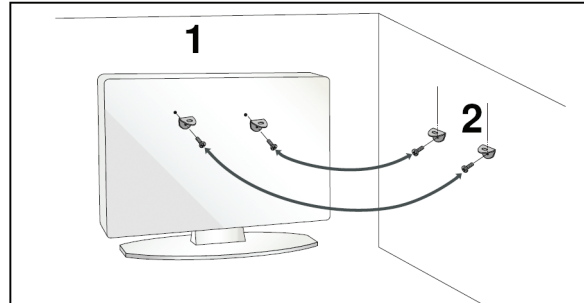
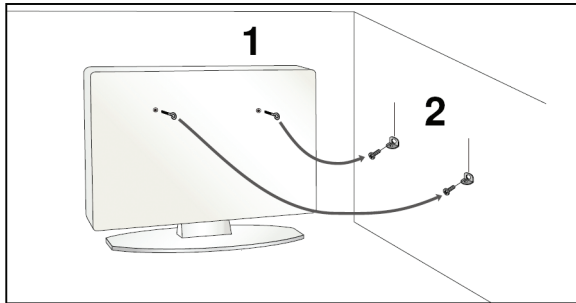

- 1** Bruk øyeskruer eller vinkeljern/skruer for å montere TV'en til veggen som vist på bildet. (Dersom TV'en har skruer i øyeskruene, løsne disse skruene.)  
\* Sett inn øyeskruer eller vinkeljern/skruer og stram de sikkert i de øvre hullene.
- 2** Fest veggbrakettene med skruene på veggen. Tilpass høyden på braketten som er montert på veggen.

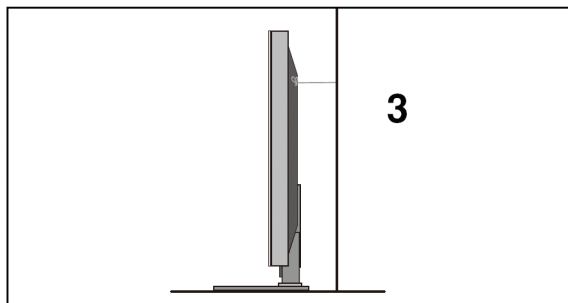

- 3** Bruk et solid tau for å feste TV'en. Det er tryggest å feste tauet så det er horisontalt mellom veggen og TV'en.

### ! MERK

- ▶ Trekk ut strømledningen når TV'en skal flyttes.
- ▶ Bruk et bord eller skap som er robust nok og langt nok til størrelsen og vekten på TV'en.
- ▶ For sikker bruk av TV'en forsikre deg om at høyden på braketten på veggen og på TV'en er den samme.

# Bakre deksel for kabelanordning

## 26LG30\*\*

- 1** Koble til kablene som nødvendig.



- 2** Åpne **KABELKLEMMEN** som vist og ordne kablene.

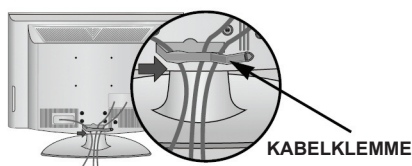

- 3** Monter **KABELKLEMMEN** som vist.

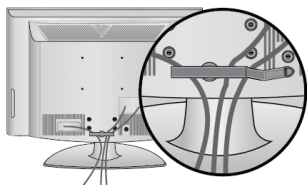

## 19/22LG30\*\*

- 1** Koble til kablene som nødvendig.  
For å koble til tilleggsutstyr, se avsnitt for oppsett av eksternt utstyr.

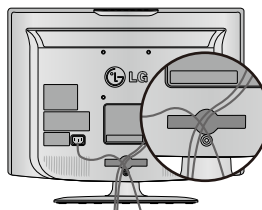

- 2** Monter **KABELKLEMMEN** som vist.

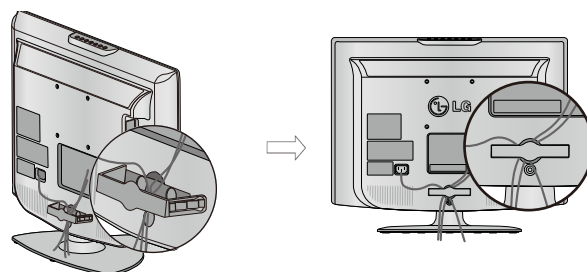

## Hvordan fjerne kabelklemmen (for 19/22LG30\*\*)

Trykk på kabelklemmen. Hold **KABELKLEMMEN** med begge hender og trekk den **bakover**.

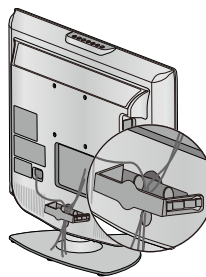
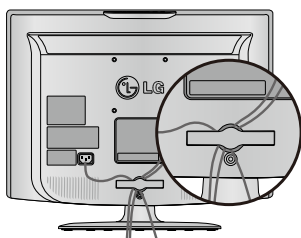

### ! MERK

- Ikke løft TV'en etter **KABELKLEMMEN**.
- Om TV'en faller ned kan du skade deg eller TV'n kan skades.

# FORBEREDELSE

## Posisjonere skjermen

(Kun 19/22LG30\*\*)

- Bilder som vises kan avvike fra din TV.
- Juster skjermens posisjon i forskjellige retninger for maksimal komfort.

• Tiltområde

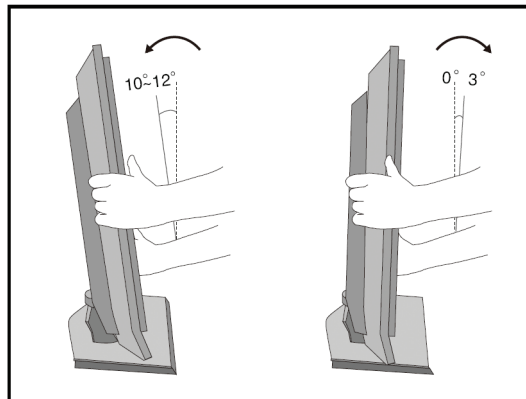

## Plassering (Kun 19/22LG30\*\*)

Plasser TV'en slik at sterkt lys eller sol ikke kommer direkte på skjermen. Utvis forsiktighet med tanke på å ikke utsette TV'en for unødvendig vibrering, fukt, støv eller varme. Plasser TV'en slik at den har tilstrekkelig med ventilasjon. Ikke dekk til ventilasjonsåpningene på bakre deksel.

Dersom du vil montere TV'en på en vegg, monter med standard VESA-kobling (deler levert etter eget ønske) til baksiden av TV'en. Når du monterer TV'en ved bruk av veggbrakett (deler levert etter eget ønske), fest den omhyggelig slik at den ikke løsner.

## Kensington-lås

TV'en er utstyrt med et Kensington-lås på bakpanelet. Koble til kabelen for Kensington-låset som vist under. For detaljert installasjon og bruk av Kensington-lås, se bruksanvisningen levert med Kensington-låset. For ytterligere informasjon se hjemmesiden for Kensington <http://www.kensington.com>. Kensington selger sikkerhetssystemer for dyrt elektronisk utstyr slik som laptops og LCD-projektorer.

### MERK

- Kensington-låset er valgfritt tilbehør.

### MERKNADER

- Det er normalt hvis du satte på TV-en med en liten "flick" på skjermen under lav temperatur.
- Det kan være prikker på skjermen. De viser seg som bitte små røde, grønne eller blå prikker. Imidlertid har de ingen ugunstig effekt på skjermens funksjon.
- Unngå å ta på LCD-skjermen eller holde fingrene mot den i lengre perioder. Om du gjør det, kan det produsere midlertidige forvringseffekter på skjermen.

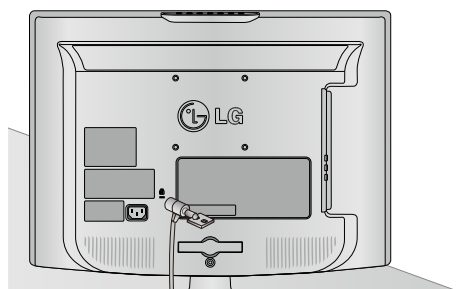

Kun 19/22LG30\*\*

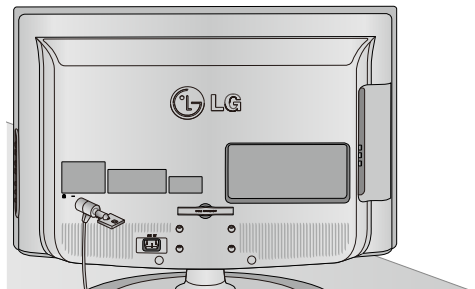

Kun 26LG30\*\*

## JORDING

Kontroller at du kobler til jording for å hindre elektrisk støt. Dersom jording ikke er tilstede må en autorisert elektriker installere en separat strømbryter.

Prøv ikke å jorde TV'en ved tilkobling til telefonkabler, lynavledere eller gassrør.

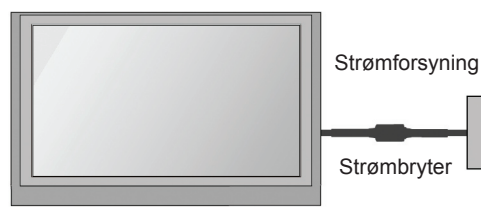

## Montering med sokkel

Sørg for at det er en klaring på 4 tommer rundt TV'en for tilstrekkelig ventilasjon.

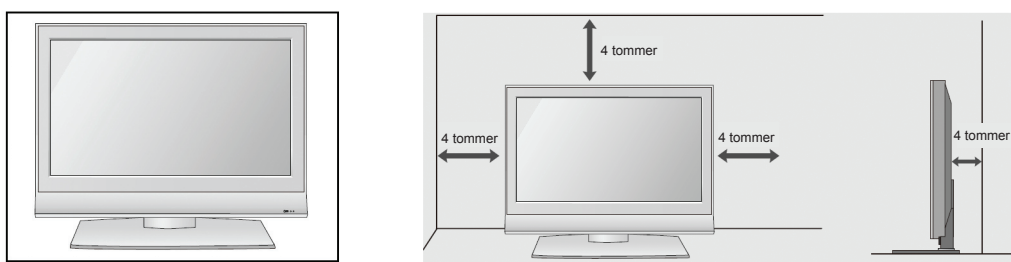

## Veggmontering: Horizontal montering

Sørg for at det er en klaring på 4 tommer rundt TV'en for tilstrekkelig ventilasjon. Detaljerte monteringsinstruksjoner fås hos forhandler. Se Installasjon med veggbrakett med tilt og monteringsguide.

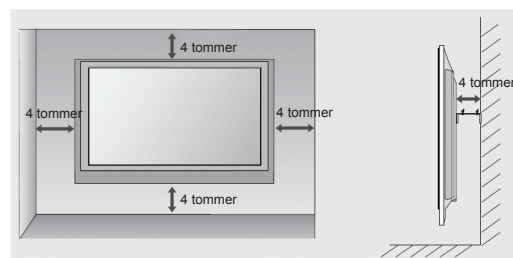

### ! ADVARSEL

- ▶ Veggmontering av TV'en bør kun utføres av autorisert montør. Bruk kun medleverte komponenter til å feste Vesa-godkjent veggbrakett på TV'en. Medleverte komponenter er designet for å passe sammen med vekten av TV'en.
- Informasjon for veggmontering (spesielt størrelse på skruer)
- ▶ Å feste en brakett til TV'en:
  1. Fjern de fire M4-skrueene som holder TV'en til sokkelen.
  2. Fest veggbraketten til baksiden på TV'en ved hjelp av fire M4-skrueer som vist på illustrasjonen.

# FORBEREDELSE

## Sokkelen skal ikke brukes

(26LG30\*\*)

Når du installerer den veggmonterte enheten, bruk beskyttelsesdekslet for desk-type stativinstallasjon. Sett BESKYTTELSESEDEKSLET i TV-en inntil det kommer en klikkelyd.

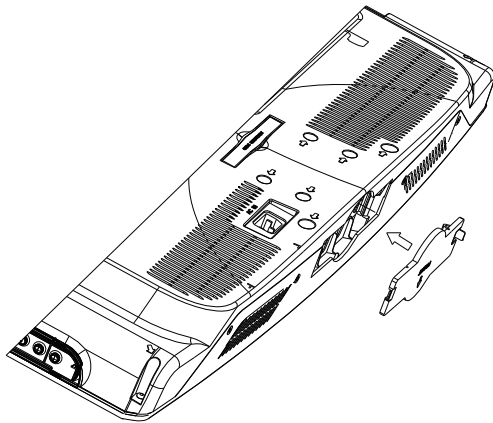

(Kun 19/22LG30\*\*)

Når du installerer den veggmonterte enheten, vennligst følg installasjonstrinnene som på bildene under.

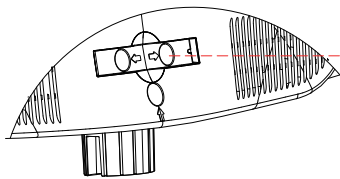

**Trinn 1:** Trekk ut KABELANORDNINGEN.

KABELANORDNING

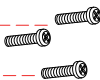
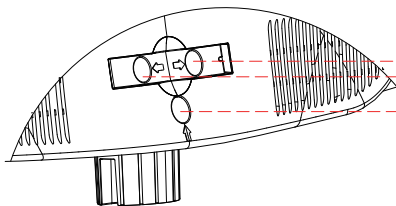

**Trinn 2:** Skru ut de 3 skruene.

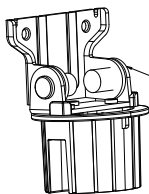

HENGSELSETT

**Trinn 3:** Ta ut HENGSELSETTET.

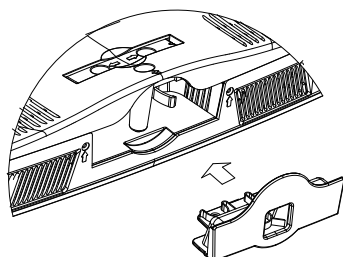

**Trinn 4:** Sett BESKYTTELSESEDEKSLET i TV-en.

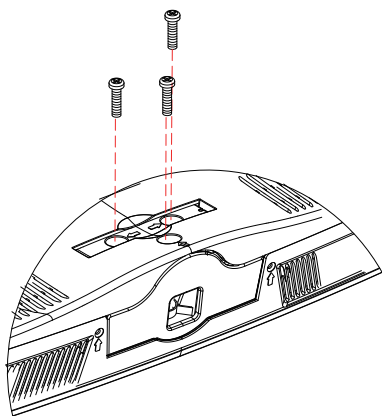

**Trinn 5:** Sett på de 3 skruene som ble fjernet i trinn 2.

- For å unngå skade kobles alle utstyrsenheter sammen før man kobler til strøm.

## Antennetilkobling

- Juster antenneretning for optimal bildekvalitet.
- Antennekabel og konverter er ikke medlevert.

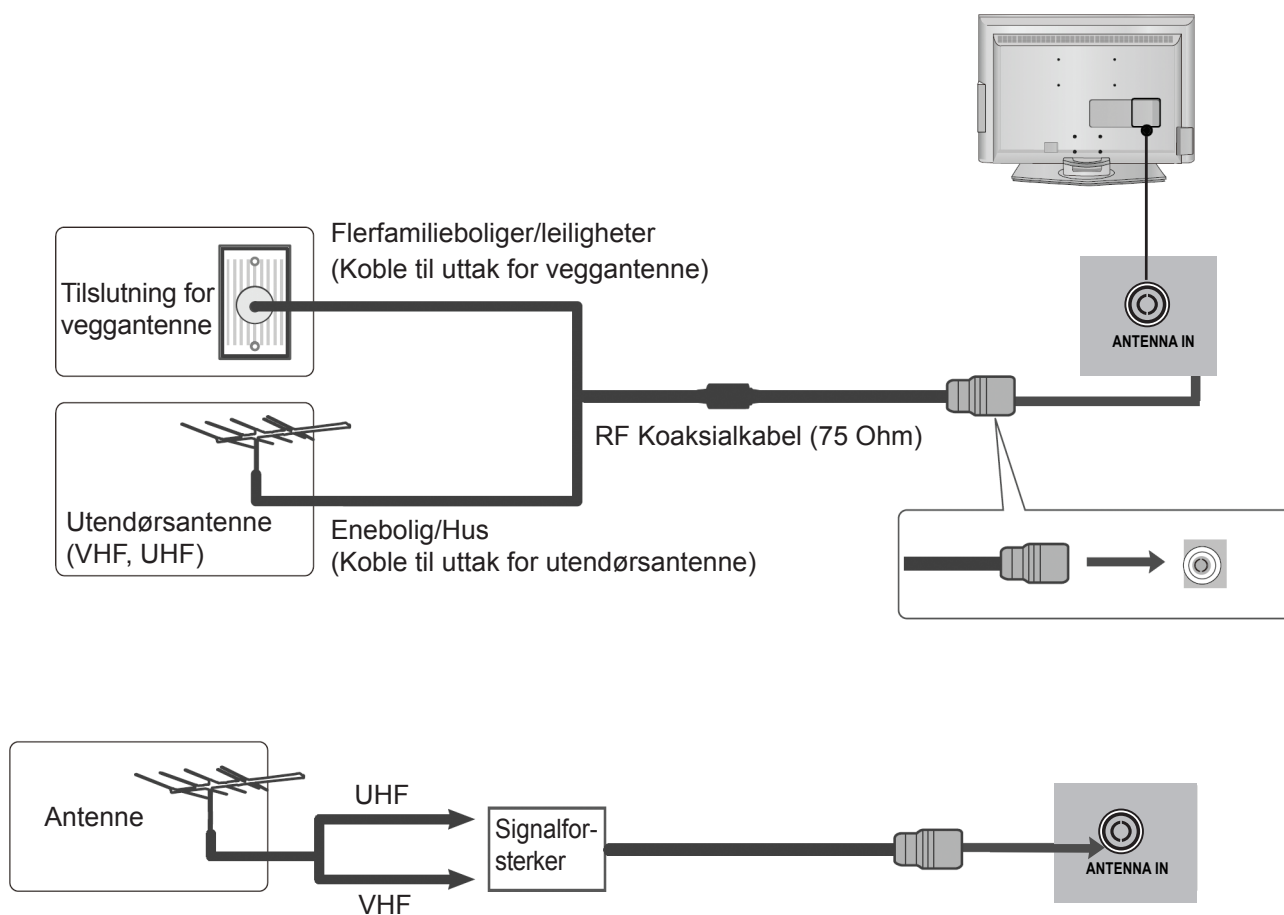

- I områder med svake signal, kan det, for å få bedre bildekvalitet være nødvendig å installere en signalforsterker til antennen som vist over.
- Bruk en antennesplitter dersom signalene skal deles på to TV'er.

# OPPSETT AV EKSTERNT UTSTYR

- Ikke koble til strømmettet før du er ferdig med tilkobling av alt utstyr. Dette for å hindre skade på utstyret.

## Oppsett av HD-mottaker

- TV'en kan motta digitale RF/kabelsignal uten ekstern digitalboks. Imidlertid, dersom du mottar digitale signal fra en ekstern digitalboks eller annet eksternt utstyr, se diagrammet nedenfor.

## Tilkobling med en komponentkabel

- 1 Koble videoutgangene (Y, P<sub>B</sub>, P<sub>R</sub>) på den eksterne digitalboksen til **COMPONENT IN VIDEO**-inngangen på TV'en.
- 2 Koble audioutgangen på den eksterne digitalboksen til **COMPONENT IN AUDIO**-inngangen på TV'en.
- 3 Slå på den eksterne digitalboksen.  
(Se bruksanvisningen for den eksterne digitalboksen.)
- 4 Velg kilde for **komponent**inngang ved å bruke **INPUT**-knappen på fjernkontrollen.

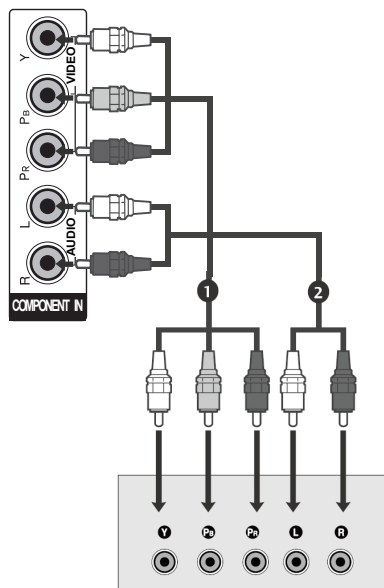

Signal	Komponent	HDMI
480i	Ja	Nei
576i	Ja	Ja
480p/576p	Ja	Ja
720p/1080i	Ja	Ja
1080p	Ja	Ja

## Tilkobling av ekstern digitalboks med HDMI-kabelen

- 1 Koble HDMI-utgangen på den eksterne digitalboksen til inngangen for **HDMI IN1 (DVI)** eller **HDMI IN 2** på TV'en.
- 2 Slå på den eksterne digitalboksen.  
(Se bruksanvisningen for den eksterne digitalboksen.)
- 3 Velg inngangkilde for **HDMI1** eller **HDMI2** ved å bruke **INPUT**-knappen på fjernkontrollen.

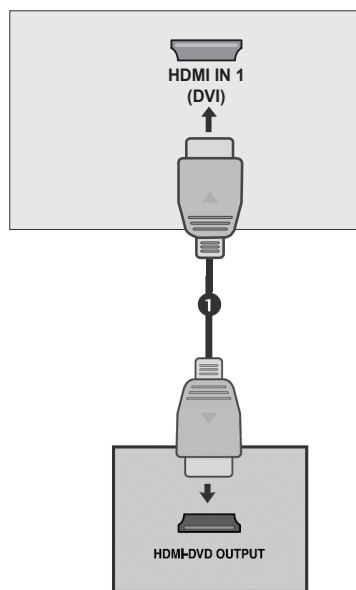



## Tilkobling med en HDMI til DVI-kabel

- 1 Koble den eksterne digitalboksen til inngangen for **HDMI IN 1 (DVI)** på TV'en.
- 2 Koble audio-utgangen på den eksterne digitalboksen til inngangen for **AUDIO IN (RGB/DVI)** på TV'en.
- 3 Slå på den eksterne digitalboksen. (Se bruksanvisningen for den eksterne digitalboksen.)
- 4 Velg inngangskilde for **HDMI1** ved å bruke **INPUT** knappen på fjernkontrollen.

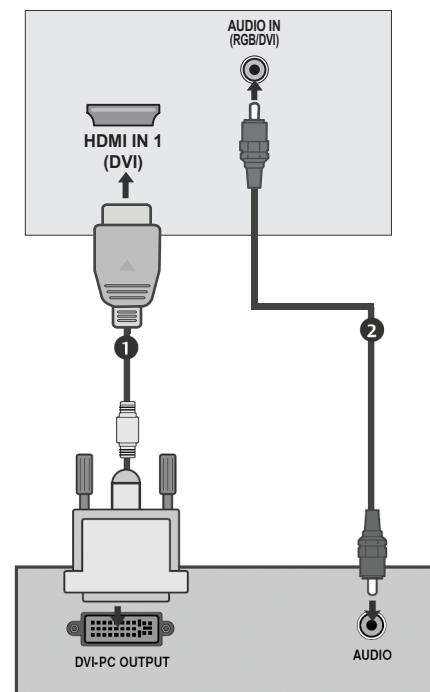

## Oppsett for digital audioutgang

- Sender TV'ens audiosignal til eksternt audioutstyr via utgangen for den digitale audioutgangen (optisk).

- 1 Koble en ende av en optisk kabel til TV'ens digitale audioutgang (optisk).
- 2 Koble den andre enden av den optiske kabelen til inngang for digital audio (optisk) på audioutstyret.
- 3 Sett "Høytalervalg - Av" i **AUDIO** menyen.  
(► s.58) Se bruksanvisningen for eksternt audioutstyr.

### ⚠ ADVARSEL

- Ikke se inn i porten for optisk utgang. Å se på laserstrålen kan ødelegge synet.

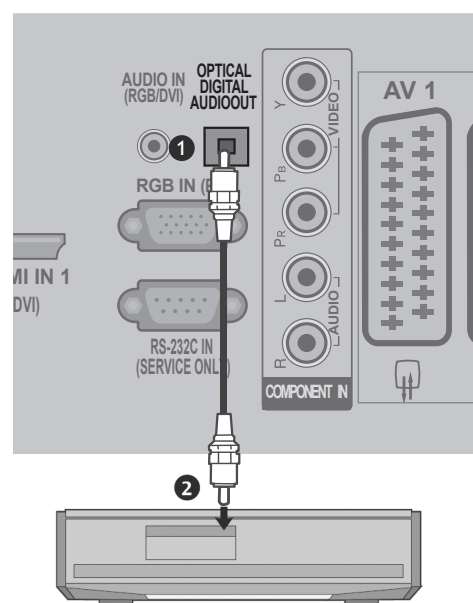

# OPPSETT AV EKSTERNT UTSTYR

## Oppsett av DVD-spiller

### Ved tilkobling med en komponentkabel

- 1 Koble videoutgangene (Y, Pb, Pr) på DVD-spilleren til **COMPONENT IN VIDEO**-inngangen på TV'en.
- 2 Ved tilkobling med en komponentkabel.
- 3 Koble audioutgangen på DVD-spilleren til **COMPONENT IN AUDIO**-inngangen på TV'en.
- 4 Slå på DVD-spilleren. Sett inn en DVD.
- 5 Velg kilde for **komponentinngang** ved å bruke **INPUT**knappen på fjernkontrollen.
- 6 Se bruksanvisningen for DVD-spilleren.

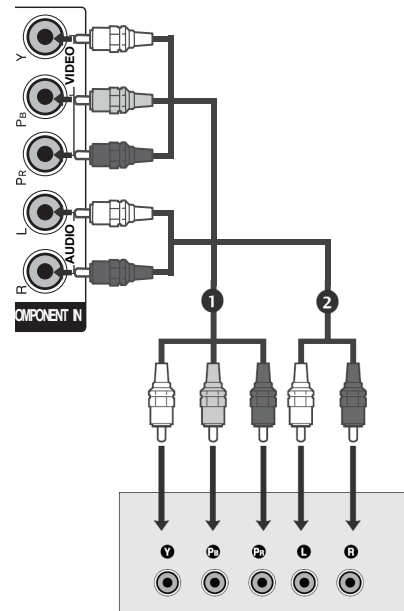

### Komponentinnganger

For å oppnå bedre bildekvalitet, koble en DVD-spiller til komponentinnganger som vist nedenfor.

Komponentinnganger på TV'en	Y	Pb	Pr
Videoutganger på DVD-spilleren	Y	Pb	Pr
	Y	B-Y	R-Y
	Y	Cb	Cr
	Y	Pb	Pr

### Tilkobling med scartkabel

- 1 Koble til scartkontakten på DVD-spilleren til **AV1** scartinngangen på TV'en.
- 2 Slå på DVD-spilleren. Sett inn en DVD.
- 3 Velg inngangskilde for **AV1** ved å bruke **INPUT**knappen på fjernkontrollen. Dersom koblet til **AV2** scartkontakt, velg **AV2**-inngangskilde.
- 4 Se bruksanvisningen for DVD-spilleren.

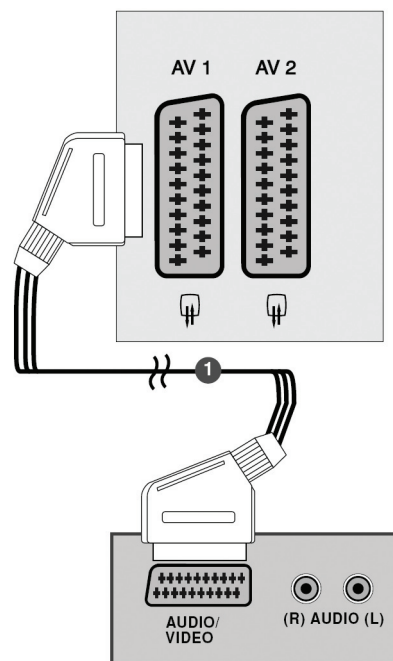

#### ! MERK

► Alle scartkabler må være signalskjermet.

## Tilkobling med en S-Video-kabel

- 1 Koble S-VIDEO-utgangen for DVD-spilleren til **S-VIDEO**-inngangen på TV'en.
- 2 Koble audioutgangen på DVD-spilleren til **AUDIO** inngangen på TV'en.
- 3 Slå på DVD-spilleren. Sett inn en DVD.
- 4 Velg kilde for **AV3 (S-Video)**-inngang ved å bruke **INPUT**knappen på fjernkontrollen.
- 5 Se bruksanvisningen for DVD-spilleren.

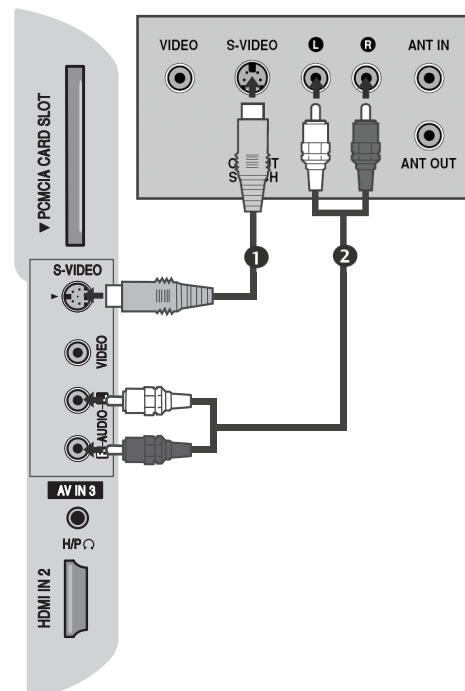

## Tilkobling av HDMI-kabelen

- 1 Koble HDMI-utgangen på DVD-spilleren til inngangen for **HDMI IN1 (DVI) eller HDMI IN 2** på TV'en.
- 2 Velg inngangkilde for **HDMI1 eller HDMI2** ved å bruke **INPUT**knappen på fjernkontrollen.
- 3 Se bruksanvisningen for DVD-spilleren.

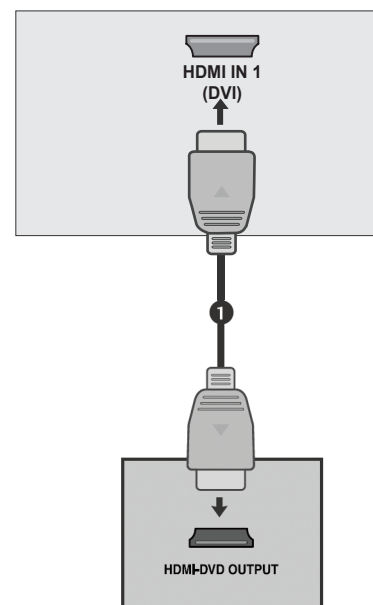

### ! MERK

- ▶ TV'en kan motta video- og audiosignaler samtidig når man bruker en HDMI-kabel.
- ▶ Dersom DVD-spilleren ikke støtter autoHDMI må du sette opp utgangsløsningen hensiktsmessig.

# OPPSETT AV EKSTERNT UTSTYR

## Koble til videooptaker (VCR)

- Sørg for tilstrekkelig avstand mellom videooptakeren (VCR) og TV'en for å hindre bildeforstyrrelse (interferens).
- Dersom 4:3 bildeformat brukes i en lengre periode kan stillestående bilder på sidene av skjermen forbli synlige.

### Tilkobling med en RF-kabel

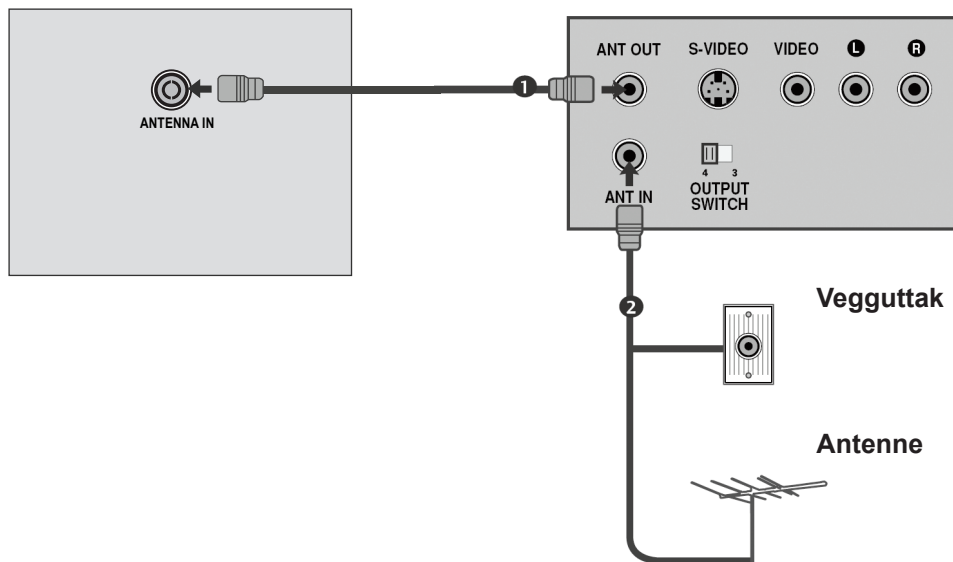

- 1** Koble **ANT UT**-uttaket på videooptakeren (VCR) til **ANTENNE INN**-inntaket på TV'en.
- 2** Koble antennekabelen til **ANT INN** på videooptakeren (VCR).
- 3** Trykk på **PLAY** knappen på videooptakeren (VCR) og juster hensiktsmessig kanal mellom TV'en og videooptakeren (VCR).

## Tilkobling med scartkabel

- 1 Koble til scartkontakten på videooptakeren (VCR) til **AV1** scartingangen på TV'en.
- 2 Sett inn et videobånd i videooptakeren (VCR) og trykk **PLAY** på videooptakeren (VCR). (Se bruksanvisningen for videooptakeren (VCR).)
- 3 Velg inngangskilde for **AV1** ved å bruke **INPUT** knappen på fjernkontrollen.
- 4 Dersom koblet til **AV2** scartkontakt, velg **AV2**-inngangskilde.

### ! MERK

- ▶ Alle scartkabler må være signalskjermet.

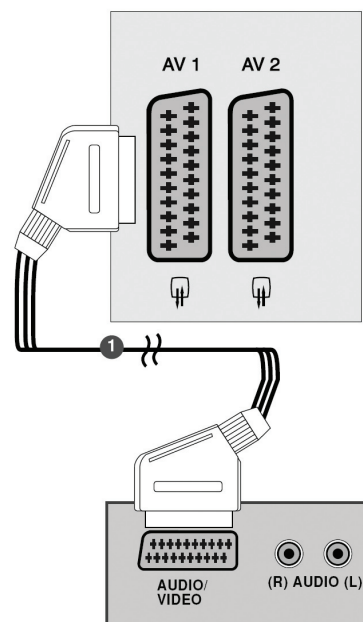

## Tilkobling med RCA-kabel

- 1 Koble **AUDIO/VIDEO**-kontaktene mellom TV'en og videooptakeren (VCR). Tilpass fargene for kontaktene (Video = gul, Audio venstre = hvit, og Audio høyre = rød)
- 2 Sett inn et videobånd i videooptakeren (VCR) og trykk **PLAY** på videooptakeren (VCR). (Se bruksanvisningen for videooptakeren (VCR).)
- 3 Velg kilde for **AV3 (CVBS)** inngang ved å bruke **INPUT** knappen på fjernkontrollen.

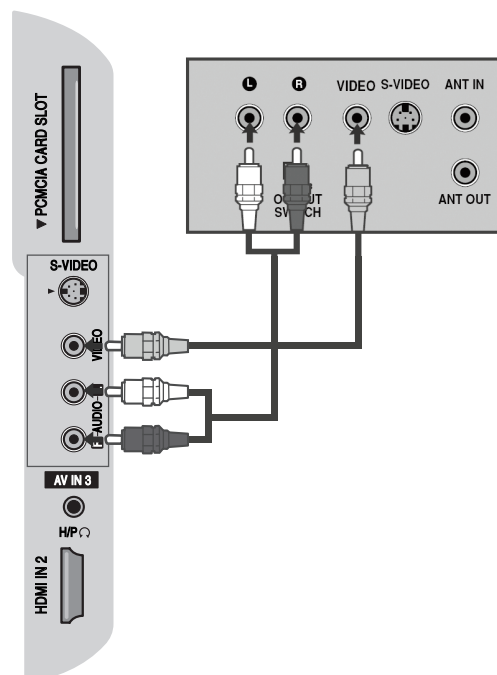

# OPPSETT AV EKSTERNT UTSTYR

## Tilkobling med en S-Video-kabel

- 1 Koble S-VIDEO-utgangen for videooptakeren (VCR) til S-VIDEO-inngangen på TV'en. Bildekvaliteten er forbedret sammenlignet med normalt sammensatt (RCA-kabel) inngang.
- 2 Koble audioutgangen på videooptakeren (VCR) til AUDIO-inngangen på TV'en.
- 3 Sett inn et videobånd i videooptakeren (VCR) og trykk PLAY på videooptakeren (VCR). (Se bruksanvisningen for videooptakeren (VCR).)
- 4 Velg kilde for **AV3 (S-Video)**-inngang ved å bruke **INPUT** knappen på fjernkontrollen.

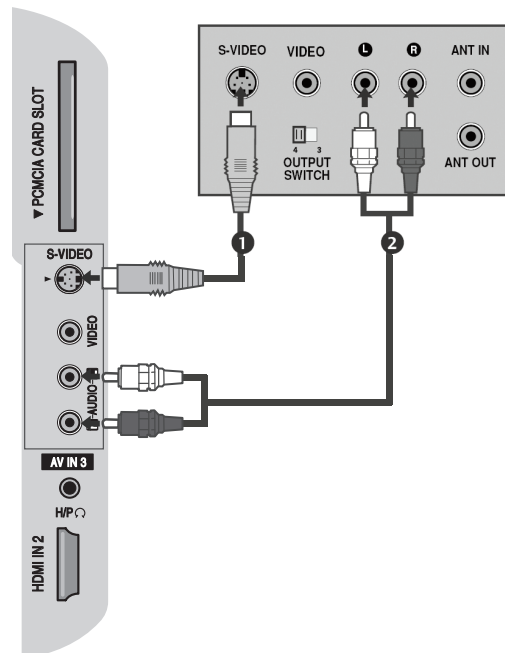

## Oppsett av annen A/V-kilde

- 1 Koble **AUDIO/VIDEO**-kontakter mellom TV'en og eksternt utstyr. Tilpass fargene på kontaktene. (Video = gul, Audio venstre = hvit, og Audio høyre = rød)
- 2 Velg kilde for **AV3 (CVBS)** inngang ved å bruke **INPUT** knappen på fjernkontrollen.
- 3 Betjen det korresponderende eksterne utstyret. Se bruksanvisning for eksternt utstyr.

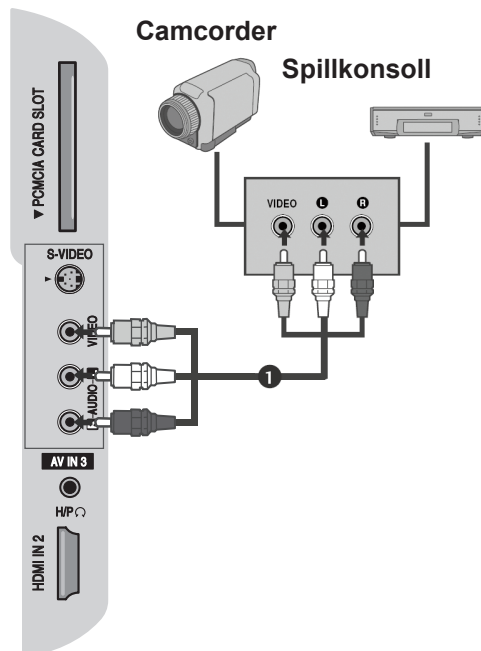

# OPPSETT AV EKSTERNT UTSTYR

## Innsetting av CI modul

- Se krypterte (betal-) programmer i digital TV-modus.
- Dette er ikke tilgjengelig alle land.

- 1 Sett CI-modulen i **PCMCIA** (Personal Computer Memory Card International Association) **KORTLESEREN** på TV'en som vist.

For ytterligere informasjon, se s. 67.

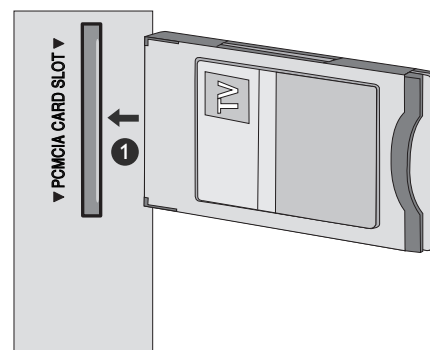

## Oppsett av PC

TV'en har Plug and Play-funksjon, hvilket betyr at PC'en justeres automatisk til TV'ens innstillinger.

### Tilkobling med en D-sub 15-kabel

- 1 Koble RGB-utgangen på PC'en til **RGB IN (PC)**-inngangen på TV'en.
- 2 Koble PC audioutgang til **AUDIO IN (RGB/DVI)**-inngangen på TV'en.
- 3 Slå på PC'en og TV'en
- 4 Velg inngangskilde for **RGB** ved å bruke **INPUT** knappen på fjernkontrollen.

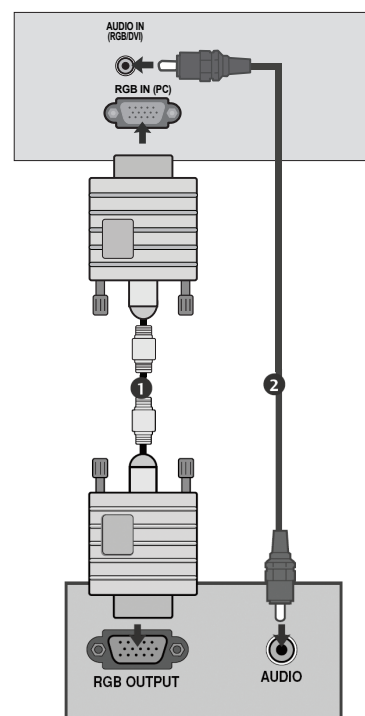

# OPPSETT AV EKSTERNT UTSTYR

## Tilkobling med en HDMI til DVI-kabel

- 1 Koble DVI-utgangen på PC'en til **HDMI IN (DVI)**-inngangen på TV'en.
- 2 Koble PC audioutgangen til **AUDIO IN (RGB/DVI)**-inngangen på TV'en.
- 3 Slå på PC'en og TV'en.
- 4 Velg inngangskilde for **HDMI1** ved å bruke **INPUT** knappen på fjernkontrollen.

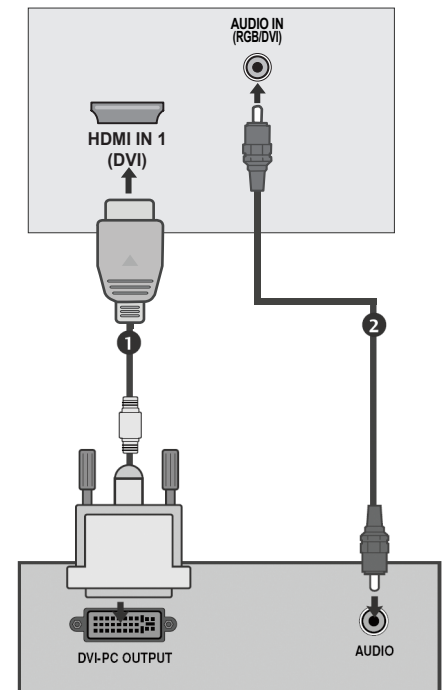

### ! MERK

- ▶ Koble PC'en til TV'en og fryd deg over levende bilder og lyd.
- ▶ Unngå å ha et fast bilde på TV-skjermen i lengre perioder. Det faste bildet kan bli permanent preget på skjermen. Bruk en skjermsparer når det er mulig.
- ▶ Koble PC'en til inngangen for RGB (PC) eller HDMI IN (eller HDMI/DVI IN) på TV'en og endre oppløsningen.
- ▶ Det kan være interferens relatert til oppløsning, vertikalt mønster, kontrast eller lystetthet i PC-modus. Endre PC-modusen til en annen oppløsning eller endre skjermoppdateringsfrekvensen til en annen verdi til bildet er klart. Dersom skjermoppdateringsfrekvensen i PC'ens grafikkort ikke kan endres, skift ut PC'ens grafikkort eller ta kontakt med produsenten av grafikkortet i PC'en.
- ▶ Synkroniseringen av kurveforminnngang for horisontale og vertikale frekvenser er separate.
- ▶ Koble til signalkabelen fra monitorutgangen på PC'en til inngang for RGB (PC) på TV'en eller signalkabelen fra HDMI-utgangen på PC'en til inngangen for HDMI IN (eller HDMI/DVI IN) på TV'en.
- ▶ Koble audiokabelen fra PC'en til audioinngangen på TV'en. (Audiokabler er ikke inkludert med TV'en).
- ▶ Dersom du bruker et lydkort må lyden på PC'en justeres nødvendig.
- ▶ Denne TV'en har en VESA Plug and Play-løsning. TV'en gir EDID-data til PC-systemet med en DDC-protokoll. PC'en justeres automatisk ved bruk av denne TV'en.
- ▶ DCC-protokoll er forhåndsinnstilt for modiene RGB (analog RGB) og HDMI (digital RGB).
- ▶ Dersom det er nødvendig, juster innstillingene for funksjonen Plug and Play.
- ▶ Dersom grafikkortet i PC'en ikke laster ut analog eller digital RGB samtidig, koble kun én av RGB eller HDMI IN (eller HDMI/DVI IN) for å vise PC-utlasting på TV'en.
- ▶ Dersom grafikkortet i PC'en ikke laster ut analog og digital RGB samtidig, koble TV'en enten til RGB eller HDMI. (den andre modusen er automatisk satt til Plug and Play av TV'en.)
- ▶ Det kan hende at DOS-modus ikke virker avhengig av videokortet hvis du bruker en HDMI til DVI-kabel.
- ▶ For best bildekvalitet anbefales å bruke en RGB-PC-kabel under 5 m.



# Støttet skjermoppløsning

## RGB [PC], HDMI [PC]-modus

Oppløsning	Horisontal frekvens (kHz)	Vertikal frekvens (Hz)
720x400	31,468	70,08
640x480	31,469	59,94
	37,684	75,00
800x600	37,879	60,31
	46,875	75,00
832x624	49,725	74,55
	48,363	60,00
1024x768	56,470	70,00
	60,123	75,029
1280x720	45,00	60,00
1280x800	62,795	75,00
1152x864	67,50	75,00
1366x768	47,56	59,60
1440x900	55,50	59,90
1680x1050	65,16	59,94
1280x1024	63,595	60,00

## HDMI [DTV] modus

Oppløsning	Horisontal frekvens (kHz)	Vertikal frekvens (Hz)
720x480	31,469 / 31,5	59,94 / 60
720x576	31,25	50
1280x720	37,500	50
	44,96 / 45	59,94 / 60
1920x1080	33,72 / 33,75	59,94 / 60
	28,125	50,00
	26,97 / 27	23,97 / 24
	33,716 / 33,75	26,976 / 30,00
	56,250	50
	67,43 / 67,5	59,94 / 60

### ! MERK

- ▶ 19LG30\*\* er støttet til 1440 x 900 i RGB/HDMI [PC] modus.
- ▶ 22LG30\*\* er støttet til 1440 x 1050 og 1680 x 1050 i RGB/HDMI [PC] modus.
- ▶ 26LG30\*\* er støttet til 1366 x 768 i RGB/HDMI [PC] modus.

# OPPSETT AV EKSTERNT UTSTYR

## Autokonfigurer (kun RGB [PC] modus)

Justerer bildeposisjon og minimerer ustabilitet automatisk. Om bildet fortsatt ikke er korrekt etter justering, vil TV'en fungere korrekt men vil trenge ytterligere justering.

### Autokonfigurer

Denne funksjonen er for automatisk justering av skjermposisjonen, størrelse og fase. Det viste bildet vil være ustabil i noen få sekunder mens autokonfigurasjonen pågår.

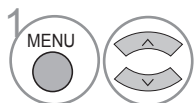
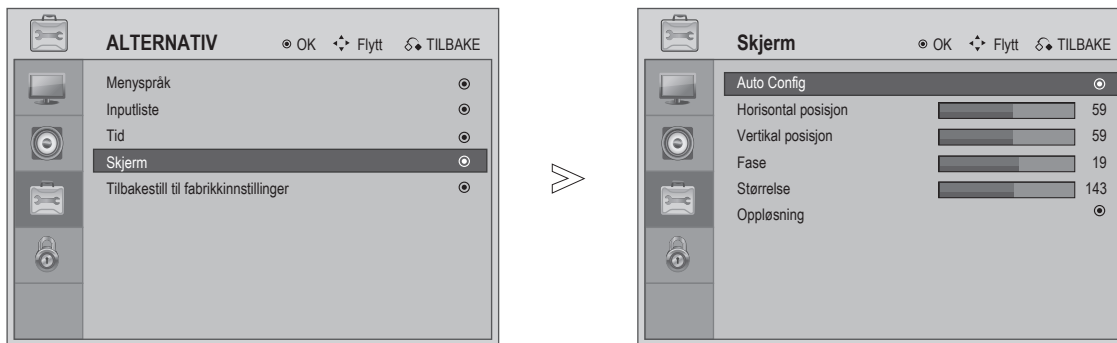

Velg **ALTERNATIV**.

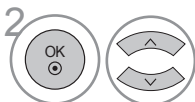

Velg **Skjerm**.

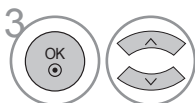

Velg **Auto Config**.



Gjør hensiktsmessige justeringer.

- Dersom posisjonen av bildet fortsatt er feil, forsøk å autokonfigurer igjen.

- Dersom bildet må justeres igjen etter autokonfigurering i RGB (PC), kan du justere **posisjon, størrelse og fase**.







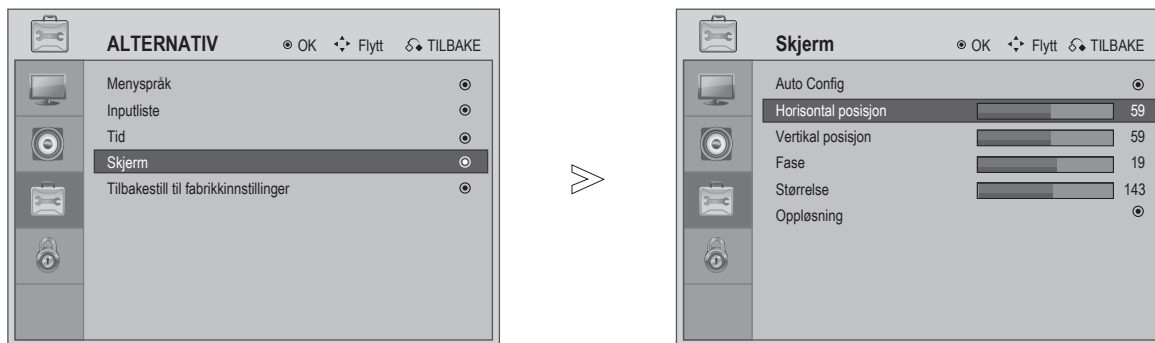

- Trykk på **MENU**- eller **EXIT** knappen for å gå tilbake til normal TV-titting.
- Trykk på **RETURN**knappen for å gå til forrige skjermmeny.

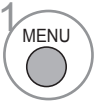
## Justering for skjermens posisjon, størrelse og fase.

Dersom bildet ikke er klart etter autokonfigurering og spesielt dersom tegn fortsatt vibrerer, juster bildefasen manuelt.

Denne funksjonen virker i følgende modus: RGB [PC].



- 1   Velg **ALTERNATIV**.
- 2   Velg **Skjerm**.
- 3   Velg **Autokonfig., H. posisjon, V. posisjon, fase, størrelse eller oppløsning**.
- 4   Gjør hensiktsmessige justeringer.

- Trykk på **MENU**- eller **EXIT** knappen for å gå tilbake til normal TV-titting.
- Trykk på **RETURN**knappen for å gå til forrige skjermmeny.







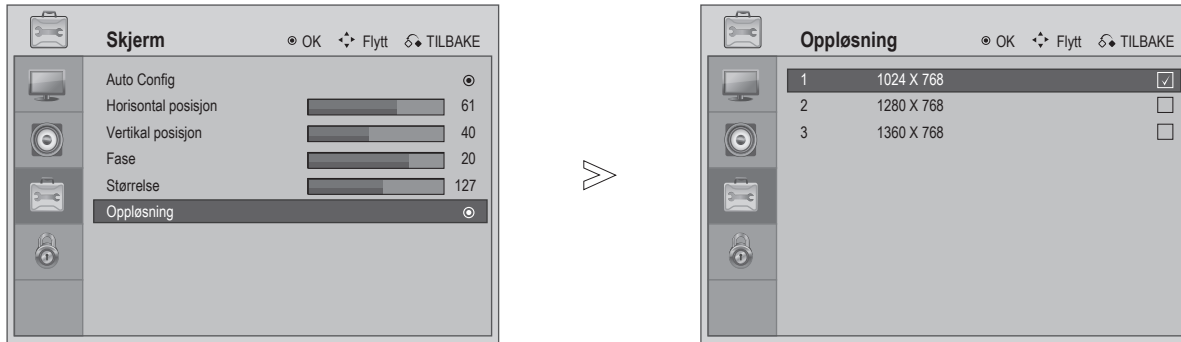

# OPPSETT AV EKSTERNT UTSTYR

## Velge oppløsning

Juster oppløsning for RGB-modus og valg i PC-modus for å se et normalt bilde.

Denne funksjonen virker i følgende modus: RGB [PC] modus.



- 1   Velg **ALTERNATIV**.
- 2   Velg **Skjerm**.
- 3   Velg **Oppløsning**.
- 4   Velg ønsket oppløsning.

- Trykk på **MENU**- eller **EXIT** knappen for å gå tilbake til normal TV-titting.
- Trykk på **RETURN**knappen for å gå til forrige skjermmeny.

## Fjernkontrollfunksjoner

Når du bruker fjernkontrollen, rett den mot fjernkontrollsensoren på TV'en.

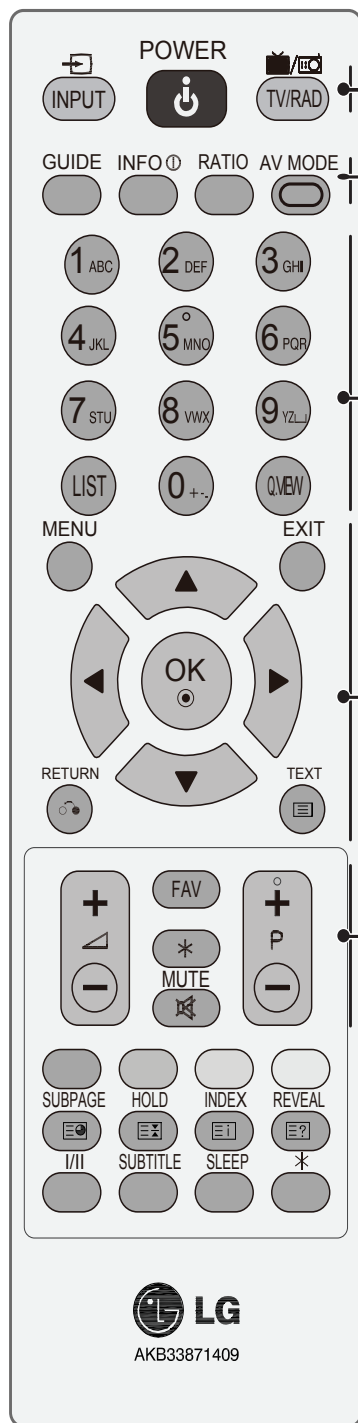

**INNGANG** Modus for ekstern inngang roterer i regelmessig rekkefølge eller vis inngangsliste.

**STRØM** Slår TV'en På fra standby eller fra Av til standby.

**TV/RAD** Velger DTV/Radio eller ATV-kanal.

**GUIDE** Viser og lukker elektronisk kanalguide.

**INFO** Viser gjeldende skjerminformasjon.

**FORHOLD** Velger ønsket bildeformat.

**AV-MODUS** Hjelper deg å velge og innstille bilde- og lydmodus.

**0~9 numeriske taster** Velger en kanal.  
Velg nummererte punkter i en meny.

**LISTE** Viser kanallisten.

**Q.VIEW** Returnerer til forangående kanal.

**MENY** Velger en meny.

**EXIT** Sletter alle OSD (On Screen Displays) og returnerer til TV-titting fra hvilken som helst meny.

**TOMMELTAS-TATUR (Opp/Ned/Venstre/Høyre)** Lar deg navigere på skjermvisningsmenyene og justere systeminnstillingene til dine preferanser.

**OK** Aksepterer ditt valg eller viser gjeldende modus.

**GÅ TILBAKE** Lar brukeren gå tilbake et steg i en interaktiv applikasjon, EPG eller annen brukerfunksjon.

**FAV** Viser valgte favorittkanaler.

**Kanal OPP/NED** Velger en kanal.

**VOLUM OPP/NED** Justerer volumet.

**DEMPE** Slår lyden på eller av.

\* Ingen funksjon.

# TV-TITTING/KANALKONTROLL

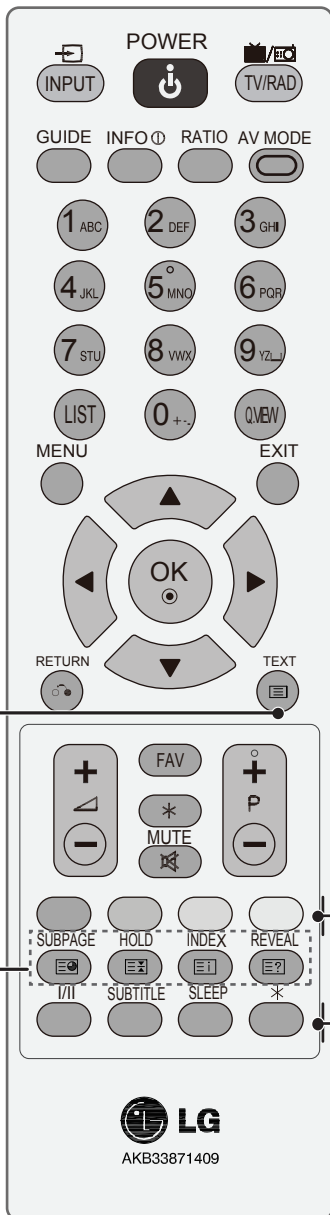

**1 KNAPPER** Disse knappene brukes for tekst-TV.  
**FOR TEKST-TV** For ytterligere detaljer, se avsnittet "Tekst-TV".

**Fargede taster** Disse tastene brukes for tekst-TV (kun på modeller med tekst-TV).

I/II Velger mono eller stereo.

**UNDERTEKST** Husker din foretrukne side for undertekster eller viser kanaltteksting.

**SLEEP** Stiller inn sleep timer.

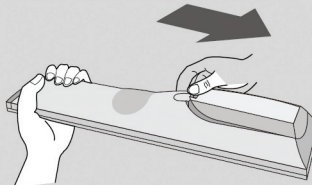

## Sette i batteri



- Åpne batteridekselet bak på fjernkontrollen og sett inn batteriene i henhold til polaritetsmerkene (+ mot +, - mot -).
- Sett inn to 1,5V AAA-batteri. Ikke bland gamle eller brukte batteri med nye.
- Lukk dekslet.

## Slå på TV'en

- Når TV'en er slått på vil du se dens finesser.

- 1 Først; - koble til strømledningen korrekt.  
På dette stadium slås TV'en til standby-modus.
- 2 For å slå TV'en på fra standby-modus, trykk på knappene  / I, **INPUT**, **P + -** eller  + - på TV'en eller trykk på knappene **STRØM**, **INPUT**, **P + -** eller  + - på fjernkontrollen og TV'en slås på.

### Formatere oppsett

Dersom OSD (On Screen Display) vises på skjermen etter å ha slått på TV'en, kan du velge språk, modus, land, tidssone, autoinnstilling.

**Merk:**

- a. Trykk på knappen **RETURN** for å endre gjeldende OSD til forrige OSD.
- b. For land uten bekreftet DTV -sendestandard, kan noen av DTV-funksjonene være uvirksomme, avhengig av DTV-sendemiljø..

## Kanalvalg

- 1 Trykk på **P + -** eller **NUMMER**-knappene for å velge et kanalnummer.

## Justering av volum

- 1 Trykk på  + - knappen for å justere volumet.

Dersom du ønsker å slå av lyden, trykk på **MUTE**-knappen.

Du kan kansellere denne funksjonen ved å trykke på knappen **MUTE**,  + -, eller **I/II**.

# TV-TITTING/KANALKONTROLL

## Menyvalg og justering

TV'ens OSD (On Screen Display) kan variere litt fra hva som vises i bruksanvisningen.

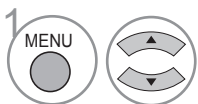
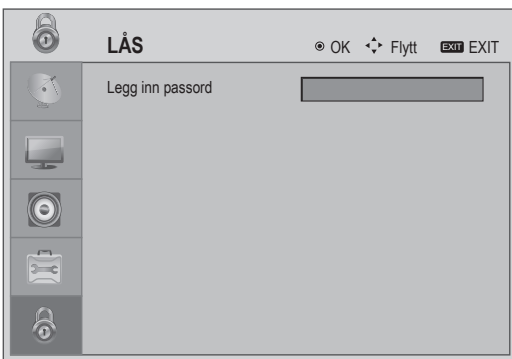
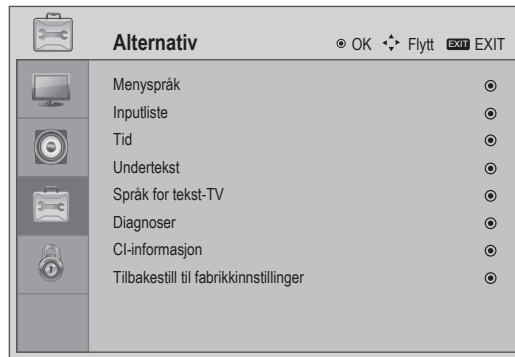
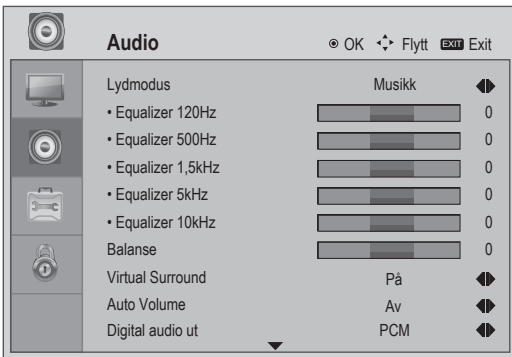
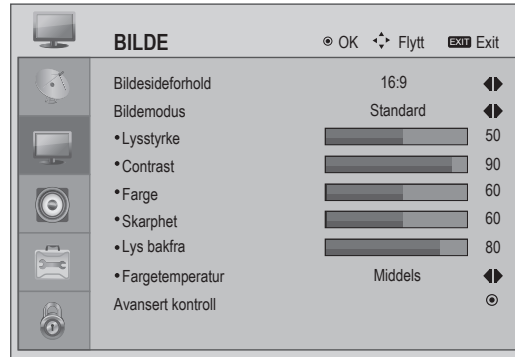

Velg et **Meny**-punkt.

- Trykk på **MENU**- eller **EXIT** knappen for å gå tilbake til normal TV-titting.
- Trykk på **RETURN**knappen for å gå til forrige skjermmeny.





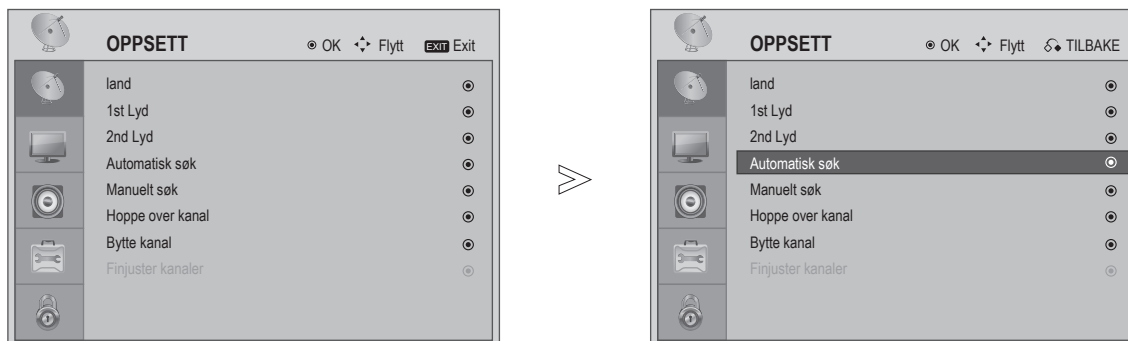

## Automatisk søk

Bruk denne funksjonen for å finne og lagre alle tilgjengelige programmer automatisk i både analog og digital modus.

Når du starter kanalsøk i digitalmodus, vil all tidligere lagret serviceinformasjon bli slettet.



- 1   Velg **OPPSETT**.
- 2   Velg **Automatisk søk**.
- 3  Start søk.

- Trykk på **MENU**- eller **EXIT** knappen for å gå tilbake til normal TV-titting.
- Trykk på **RETURN**knappen for å gå til forrige skjermmeny.

# TV-TITTING/KANALKONTROLL

## Språkvalg (kun i digitalmodus)

Audiofunksjonen lar deg velge foretrukket språk.

Dersom audiodata i et valgt språk ikke kringkastes, vil standard språk spilles.

Du kan velge et alternativt språk dersom førstevalget ikke er tilgjengelig.

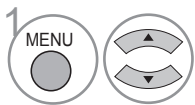
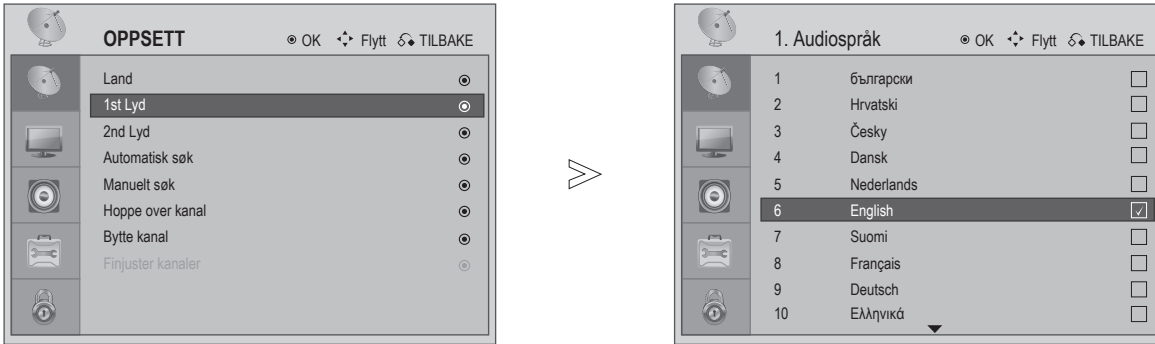

Velg **OPPSETT**.

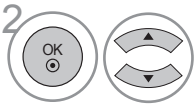

Velg **1st Lyd** eller **2nd Lyd**.

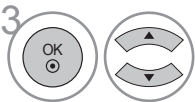

Velg språket du foretrekker.



Lagre.

- Trykk på **MENU**- eller **EXIT** knappen for å gå tilbake til normal TV-titting.
- Trykk på **RETURN**knappen for å gå til forrige skjermmeny.

< **Første audiospråk** >

Og

< **Andre audiospråk** >

▶ Når to eller fler audiospråk kringkastes kan du velge audiospråk.

- Audio/undertekster kan vises i en enklere form med 1 til 3 tegn kringkastet av leverandøren.
- Når du velger tilleggsaudio (audio for "Syns- og hørselshemmet") kan TV'en laste ut en del av hovedaudioen.

# TV-TITTING/KANALKONTROLL

## Manuelt kanalsøk (i digitalmodus)

Manuelt søk lar deg legge til kanaler manuelt til kanallisten.

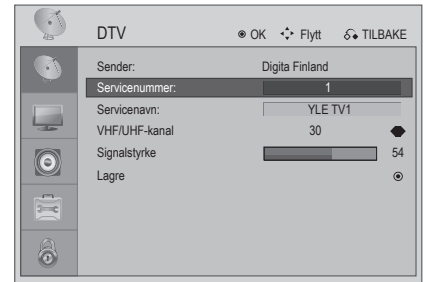
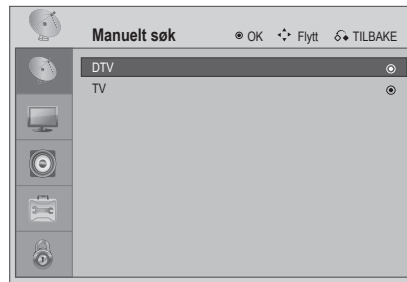

Velg **OPPSETT**.



Velg **Manuelt søk**.



Velg **DTV**.



Velg **OK**.

- Trykk på **MENU**- eller **EXIT** knappen for å gå tilbake til normal TV-titting.
- Trykk på **RETURN**knappen for å gå til forrige skjermmeny.

## Manuelt kanalsøk (i analog modus)

Manuelt søk lar deg manuelt søke og ordne kanalene i den rekkefølge du foretrekker.

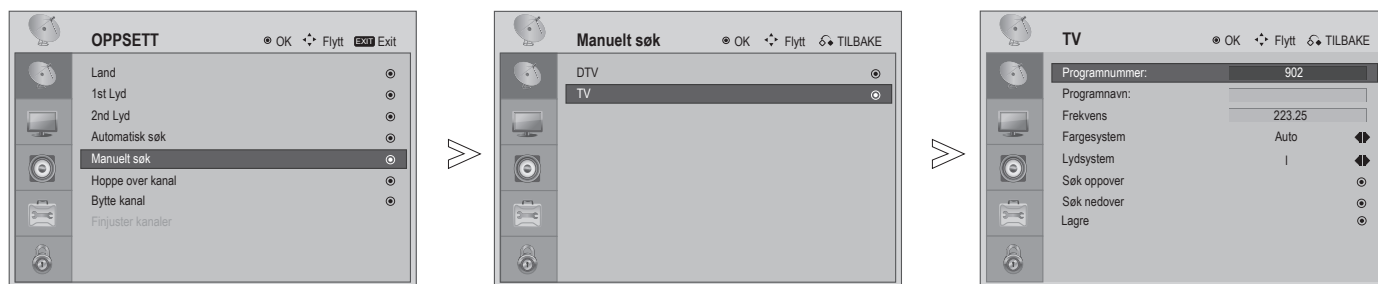

Velg **OPPSETT**.

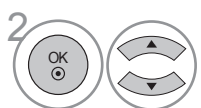

Velg **Manuelt søk**.

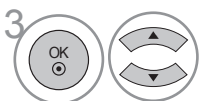

Velg **TV**.



Velg **OK**.

- Trykk på **MENU**- eller **EXIT** knappen for å gå tilbake til normal TV-titting.
- Trykk på **RETURN**knappen for å gå til forrige skjermmeny.

- **L**: SECAM L/L' (Frankrike)
- **BG**: PAL B/G, SECAM B/G (Europa/Øst-Europa)
- **I**: PAL I/II (UK/Irland)
- **DK**: PAL D/K, SECAM D/K (Øst-Europa)

# TV-TITTING/KANALKONTROLL

## Hoppe over kanal

Når et kanalnummer hoppes over betyr det at du ikke kan velge det ved å bruke (P + / -)-knappen mens du ser TV.

Denne funksjonen gjør at du kan hoppe over lagrede kanaler.

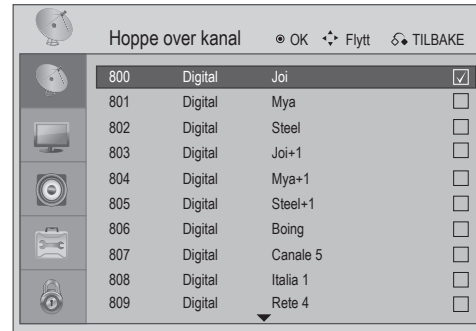

1 Velg **OPPSETT**.



2 Velg **Hoppe over kanal**.

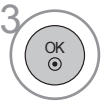

3 Velg **kanal**.





4 Velg Hoppe over **kanal**.

- Trykk på **MENU**- eller **EXIT** knappen for å gå tilbake til normal TV-titting.
- Trykk på **RETURN**knappen for å gå til forrige skjermmeny.

## Bytte kanal

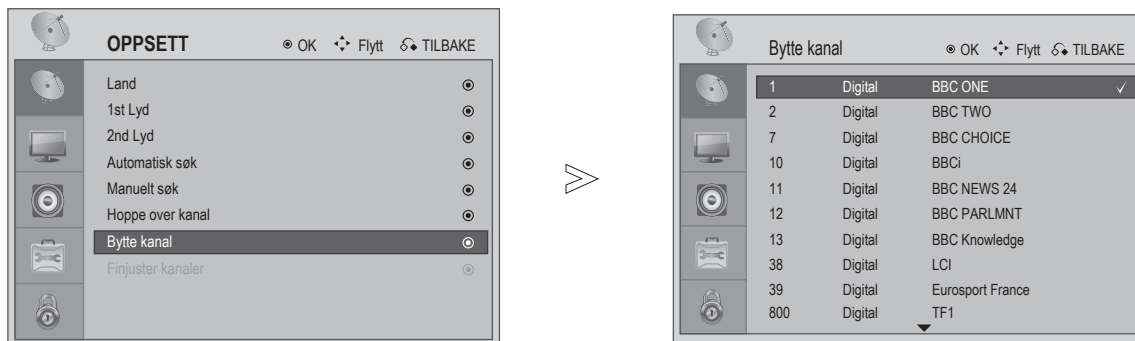
Denne funksjonen kan brukes til å bytte mellom to kanaler, til å endre foretrukket kanalrekkefølge.



- 1   Velg **OPPSETT**.
- 2   Velg **Bytte kanal**.
- 3   Velg første **kanal**.
- 4   Velg andre **kanal**.
- 5  Veksle mellom to **kanaler**.

- Trykk på **MENU**- eller **EXIT** knappen for å gå tilbake til normal TV-titting.
- Trykk på **RETURN**knappen for å gå til forrige skjermmeny.

# TV-TITTING/KANALKONTROLL

## Velge finjustering (i analog modus)

Normalt er finjustering kun nødvendig dersom mottaket er dårlig.

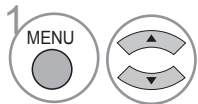
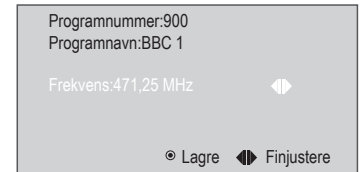
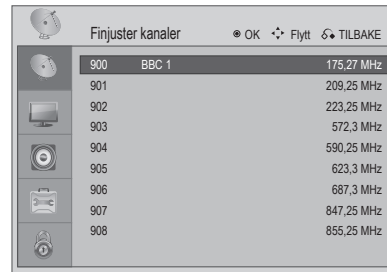

1 Velg **OPPSETT**.

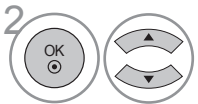

2 Velg **Finjuster kanaler**.

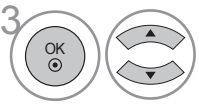

3 Velg **kanal**.



4 Velg **OK** for å **Finjustere**.



5 Finjuster for beste bilde og lyd.



6 Lagre.

- Trykk på **MENU**- eller **EXIT** knappen for å gå tilbake til normal TV-titting.
- Trykk på **RETURN**knappen for å gå til forrige skjermmeny.



## Velge kanaloversikt

Du kan kontrollere hvilke kanaler som er lagret i minnet ved å vise kanaloversikten.

### ■ Vising av kanalliste



1 Vis **kanallisten**.

• Noen kanaler med kanalnummeret vist i kanallisten indikerer at det ikke er noen stasjonsnavn tildelt.

### ■ Velg en kanal i kanallisten



1 Velg en kanal.



Modus vil endres fra TV til DTV til Radio for kanalen du ser på nå.



2 Bytt til valgt kanalnummer.

### ■ Vise favorittlisten



1 Vis **favorittlisten**.

### ■ Legg til en kanal i favorittlisten



1 Velg en tom linje i favorittlisten.



2 Trykk på OK for å legge til gjeldende kanal til favorittlisten.

### ■ Fjern en kanal fra favorittlisten



1 Velg et kanalnummer i favorittlisten.



2 Dersom valgte kanal er den du ser på nå, vil den slettes fra favorittlisten.

### ■ Velg en kanal i favorittlisten



1 Velg en kanal i favorittlisten.



2 Dersom valgte kanal ikke er kanalen du ser på nå, vil den bytte til det valgte nummer for favorittkanal.

# TV-TITTING/KANALKONTROLL

## Inputliste

Velger en etikett for hver inputkilde.

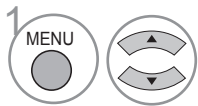
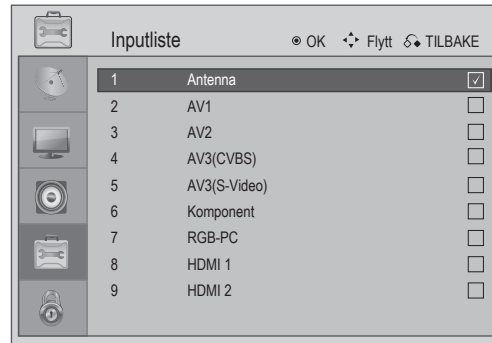
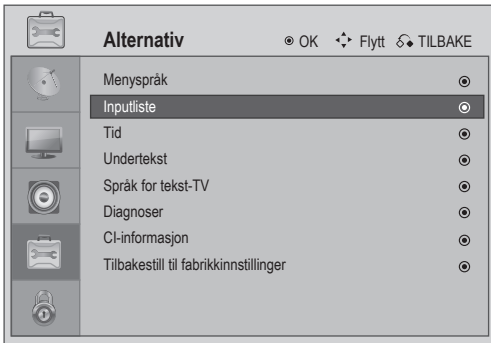

Velg **ALTERNATIV**.

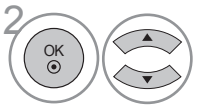

Velg **inputliste**.

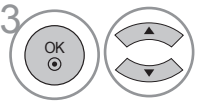

Velg input.



Endre til Velg input.



For den hurtige innleggingslisten

- Trykk på **MENU**- eller **EXIT** knappen for å gå tilbake til normal TV-titting.
- Trykk på **RETURN**knappen for å gå til forrige skjermmeny.

## EPG (Electronic Programme Guide) (i digitalmodus)

Systemet har EPG for å avhjelpe navigering gjennom alle mulige seeralternativer.

EPG gir informasjon om kanallister, tider for start og slutt for alle tilgjengelige tjenester. Detaljert informasjon om kanalene er ofte tilgjengelig i EPG (tilgjengelighet og mengde kanaldetaljer vil variere avhengig av den respektive kringkastingstasjon).

Funksjonen kan kun brukes når EPG-informasjon er kringkastet av kringkastingsselskapene.

EPG viser kanalbeskrivelsen for de neste 8 dager.

### Slå EPG på/av



Slå på eller av EPG.

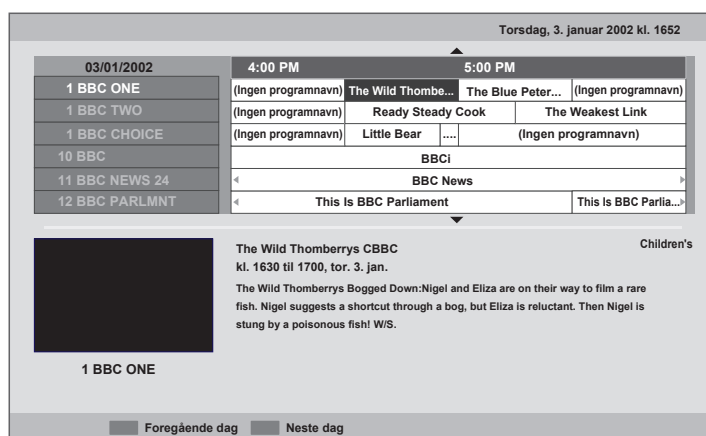

### Velg en kanal



eller eller Velg ønsket kanal.



Vis informasjonen for det valgte programmet.

- Trykk på **MENU**- eller **EXIT** knappen for å gå tilbake til normal TV-titting.
- Trykk på **RETURN**knappen for å gå til forrige skjermmeny.

# TV-TITTING/KANALKONTROLL

## Knappefunksjon i veivisermodus



Velg NÅ eller NESTE kanal.



Velg den kringkastede kanalen.



Slå av EPG.



Velg TV- eller RADIO-kanal.



Velg forrige dag.



Velg neste dag.



Se detalj.

- Fargeikon og hint for ordvalg vises kun når funksjonen er tilgjengelig i overføringen.

- Trykk på **MENU**- eller **EXIT** knappen for å gå tilbake til normal TV-titting.
- Trykk på **RETURN**knappen for å gå til forrige skjermmeny.

## Kontroll for bildestørrelse (Bildesideforhold)

Du kan se forskjellige bildeformat på skjermen; 16:9, Original, 4:3, 14:9, ZOOM 1, ZOOM 2 and Just Scan (kun 720p, 1080i, 1080p).

Dersom et fast bilde vises på skjermen over lengre tid, kan det bli permanent preget på skjermen og forbli synlig.

Denne funksjonen virker i følgende signal:

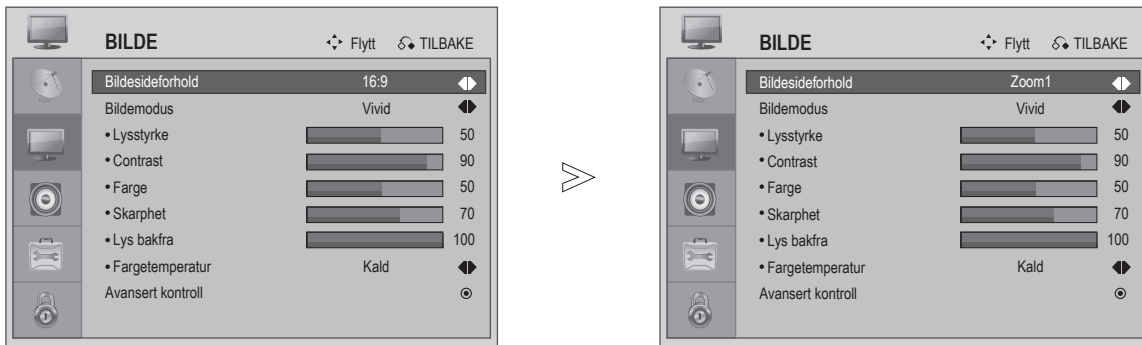

eller Velger ønsket bildeformat.

16:9, 14:9, Zoom1, Zoom2, Original eller 4:3

### • 16:9

Følgende valg vil la deg justere bildet horisontalt, i lineær proporsjon, eller fylle hele skjermen (nyttig når man ser 4:3-formaterte DVD-filmer.)



### • 4:3

Følgende utvalg lar deg se et bilde med et originalt 4:3 bildesideforhold. Grå stolper vil vises på både høyre og venstre side av skjermen.



# BILDEKONTROLL

## • Original

Når TV'en mottar wide screen-signal vil den automatisk endre til bildeformatet som kringkastes.

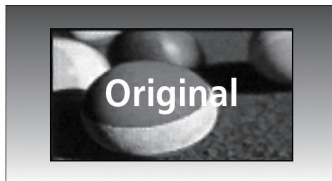

eller

## • Zoom2

Velg Zoom 2 når du ønsker bildet endret både horisontalt utvidet og vertikalt beskåret. Bildet kompromisserer mellom forandring og skjermrekkevidde.



## • 14:9

Du kan se et bildeformat i 14:9 eller et generelt TV-program i modus 14:9. 14:9-skjermen ses på samme måte som 4:3, men er forstørret til venstre og høyre.



## • Just Scan

Følgende utvalg vil lede deg til å se bilder av beste kvalitet uten tap av originalbildet i høy oppløsning.

Merk: Dersom det er interferens i originalbildet kan du se interferens i ytterkanten.

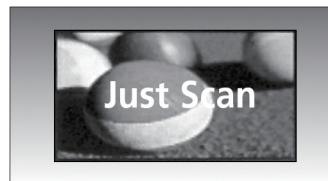

## • Zoom1

Følgende valg lar deg se bildet uten noen endring mens hele skjermen fylles. Imidlertid vil øvre og nedre del av bildet være beskåret.



## ! MERK

- ▶ Du kan kun velge 16:9 (wide screen-visning), 4:3, 14:9 i komponentmodus (under 720p).
- ▶ Du kan kun velge 16:9 (wide screen-visning), original, 4:3, 14:9 i HDMI-modus (under 720p).
- ▶ I modus HDMI/komponent (over 720p) er Just Scan tilgjengelig.
- ▶ Du kan kun velge 16:9 (wide screen), 4:3, 14:9 i RGB/HDMI [PC] modus.
- ▶ Du kan kun velge Original i UK digital tekst-TV (MHEG-5).

## Forhåndsinnstill bildeinnstillinger

### Forhåndsinnstill bildemodus

Du kan justere beste bildeutseende fra forhåndsinnstilt verdi i bildemodus.

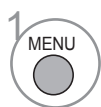

Velg **BILDE**.



Velg **Bildemodus**.



Velg ønsket verdi for **Bildemodus**.

- Bildemodus justerer TV'en for beste bildeutseende. Velg forhåndsinnstilt verdi i menyen for bildemodus basert på kanalkategorien.
- Bildemodus inneholder "Vivid, Standard, Cinema, Sport, Game". Og brukermodus.

- Trykk på **MENU**- eller **EXIT** knappen for å gå tilbake til normal TV-titting.
- Trykk på **RETURN**knappen for å gå til forrige skjermmeny.

# BILDEKONTROLL

## Fargetemperatur (Middels/Varm/Kald)

Velg en av tre automatiske fargejusteringer.

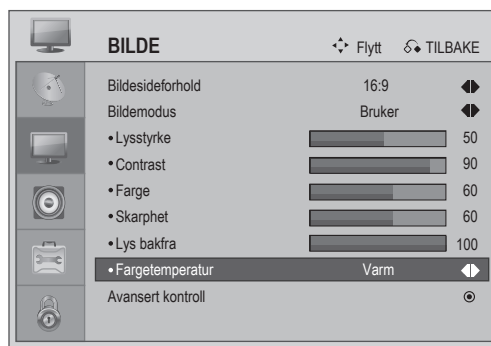
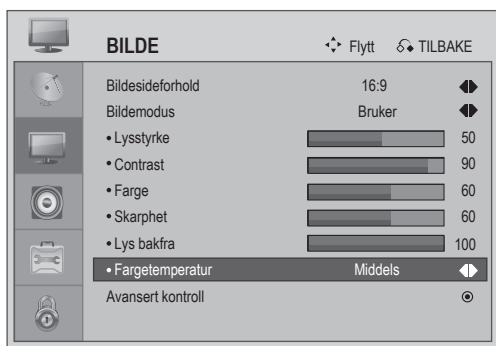

1 Velg **BILDE**.



2 Velg **Fargetemperatur**.



3 Velg enten **Middels**, **Varm** eller **Kald**.

- Trykk på **MENU**- eller **EXIT** knappen for å gå tilbake til normal TV-titting.
- Trykk på **RETURN**knappen for å gå til forrige skjermmeny.



# Manuell bildejustering

## Bildemodus - brukeralternativ

Du kan justere beste bildeutseende fra forhåndsinnstilte verdier i videomodus eller justere selv.

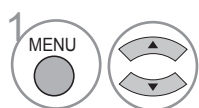
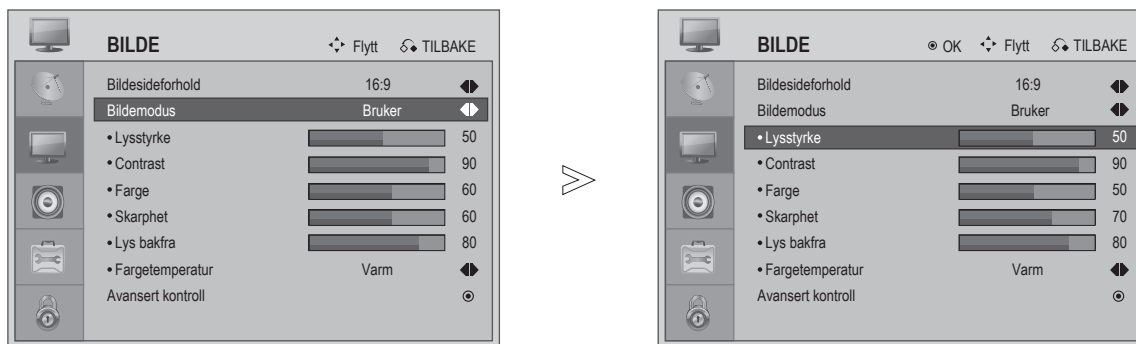

Velg **BILDE**.

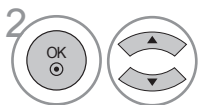

Velg **Bildemodus bruker**.



Select **lysstyrke, contrast, farge, skarphet, fargetemperatur og lys bakfra**.

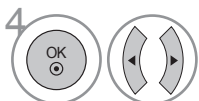

Gjør hensiktsmessige justeringer.

- Trykk på **MENU**- eller **EXIT** knappen for å gå tilbake til normal TV-titting.
- Trykk på **RETURN**knappen for å gå til forrige skjermmeny.

### ! MERK

► Du kan ikke justere farge og skarphet i modus RGB-PC.

# BILDEKONTROLL

## Teknologi for bildeforbedring

### Hudfarge

Hudtonen blir mer naturlig.

### Kontroll for automatisk lystilpassing

Justerer automatisk lysstyrke og kontrast etter å ha analysert inputsignalet.

### Støyreduksjon

Fjerner interferens opp til punktet hvor det ikke ødelegger originalbildet.

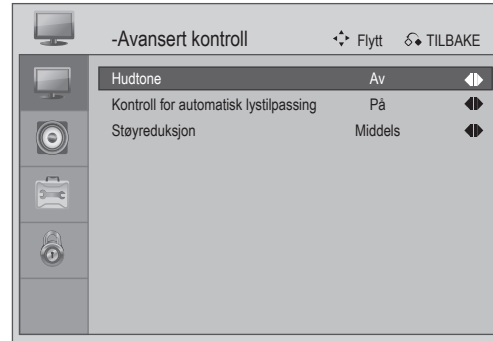
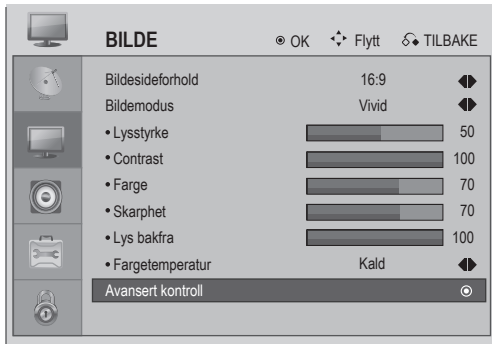

1 Velg **BILDE**.



2 Velg **avansert kontroll**.



3 Velg **hudtone**, **Kontroll for automatisk lystilpassing** eller **støyreduksjon**.



4 Velg kilden du foretrekker.

### ! MERK

- ▶ Du kan kun velge hudtone: For å justere hudfarger: På og Av.
- ▶ Du kan kun velge kontroll for automatisk lystilpassing: For å justere endringer i luminansen i bildet: På og Av.
- ▶ For å redusere utseendet av digitaliseringsfeil forårsaket av komprimeringen. Middels, Sterk, Av og Lav.

- Trykk på **MENU**- eller **EXIT** knappen for å gå tilbake til normal TV-titting.
- Trykk på **RETURN**knappen for å gå til forrige skjermmeny.

## AV-modus

Du kan velge de beste bilder og den beste lyd når du kobler til AV-utstyr til ekstern inngang.

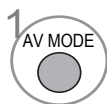
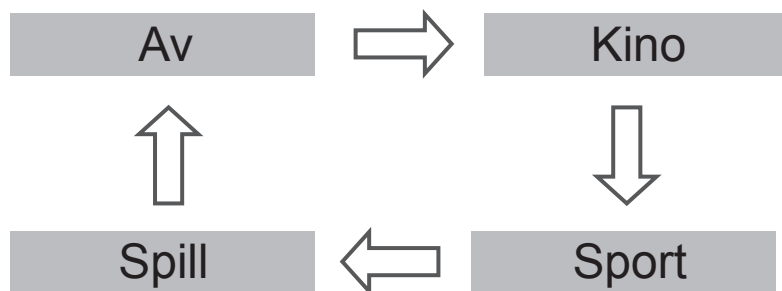

Velg og sett lydmodus.

- Dersom du velger modus Cinema (Kino) i AV, vil kinomodus velges både for bildemodus og lydmodus i BILDE-menyen og AUDIO-menyen.
- Dersom du velger "Av" i AV-modus vil bildet som du lagret første gang bli valgt.

# LYDKONTROLL

## Justering av lydinnstillinger - brukermodus

Justere audioequalizer.

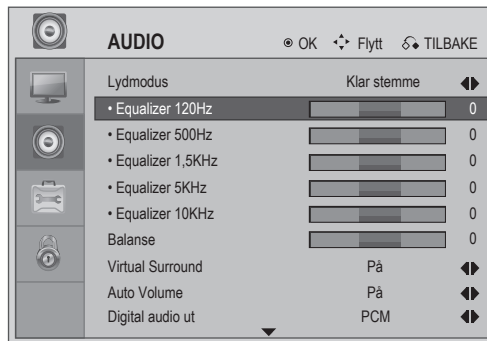
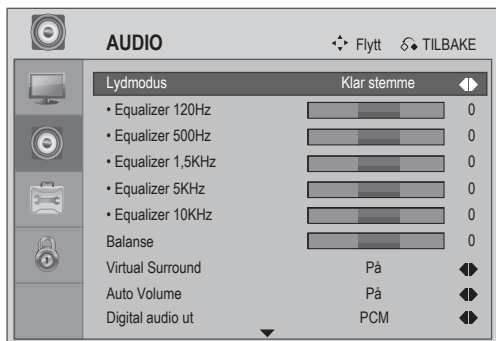

1 Velg **AUDIO**.



2 Velg **Bildemodus bruker**.



3 Velg et **frekvensbånd**.



4 Sett ønsket lydstyrke.

- Trykk på **MENU**- eller **EXIT** knappen for å gå tilbake til normal TV-titting.
- Trykk på **RETURN**knappen for å gå til forrige skjermmeny.

## Forhåndsinnstill lydinnstillinger – Audio-modus

Du kan velge foretrukne lydinnstillinger: **klar stemme**, **standard**, **musikk**, **kino**, **sport**, **spill** eller **bruker**. Du kan også justere frekvensen for equalizeren.

Lydmodus lar deg nyte den beste lyden uten spesialjusteringer, da TV'en innstiller egnede lydalternativer i henhold til programinnholdet.

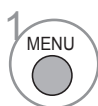
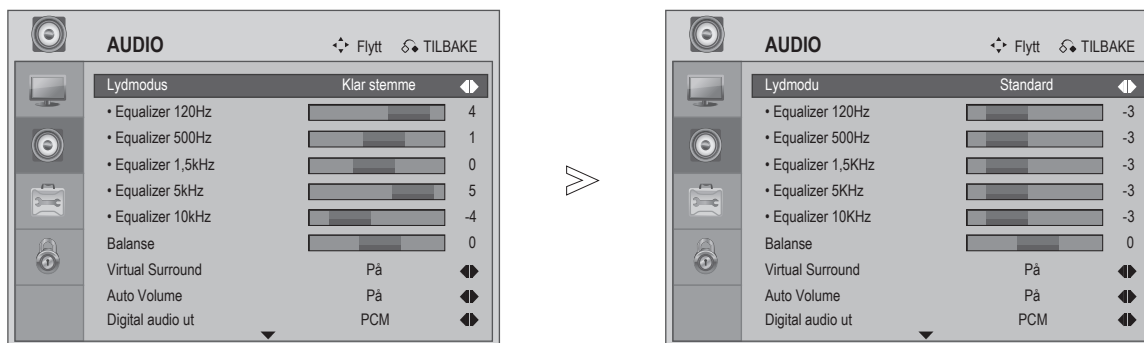

Velg **AUDIO**.



Velg **Lydmodus**.



Velg **klar stemme**, **standard**, **musikk**, **kino**, **sport**, **spill** eller **bruker**.

- Trykk på **MENU**- eller **EXIT** knappen for å gå tilbake til normal TV-titting.
- Trykk på **RETURN**knappen for å gå til forrige skjermmeny.

# LYDKONTROLL

## Balanse

Du kan justere lydbalansen til høytalerne til foretrukket nivå.

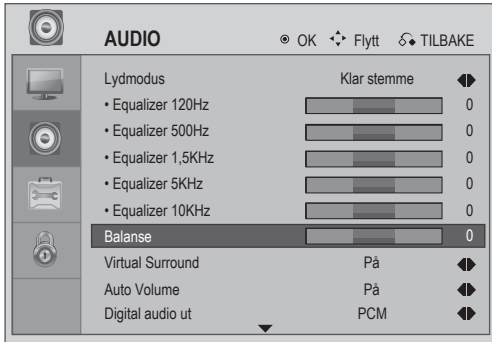

-   Velg **AUDIO**.
-   Velg **Balanse**.
-   Foreta ønsket justering.

- Trykk på **MENU**- eller **EXIT** knappen for å gå tilbake til normal TV-titting.
- Trykk på **RETURN**knappen for å gå til forrige skjermmeny.

# Virtual Surround

Virtual surround er et audiosystem som forsøker å skape oppfatingen av at det er mange flere kilder for lyd enn de som virkelig er tilstede.

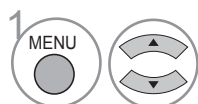
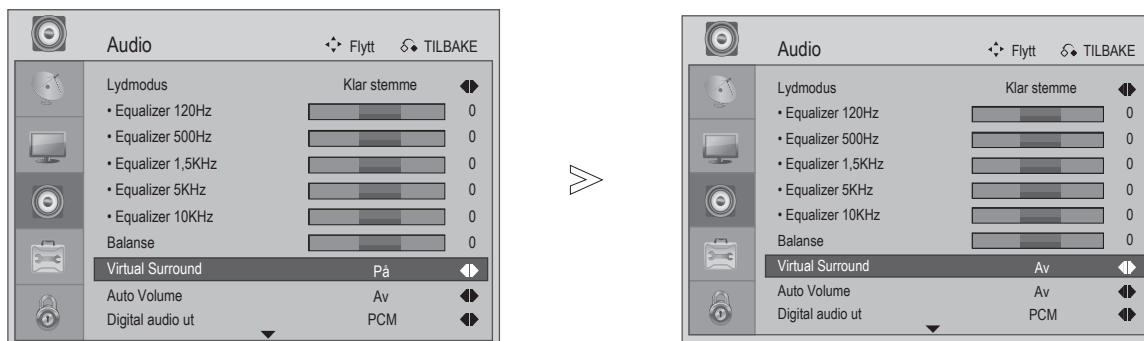

Velg **AUDIO**.

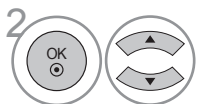

Velg **Virtual Surround**.



Velg **Virtual Surround På eller Av**.

- Trykk på **MENU**- eller **EXIT** knappen for å gå tilbake til normal TV-titting.
- Trykk på **RETURN**knappen for å gå til forrige skjermmeny.

# LYDKONTROLL

## Automatisk lydutfjerner

AVL forblir automatisk på samme volumnivå om du skifter kanal.

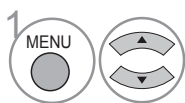
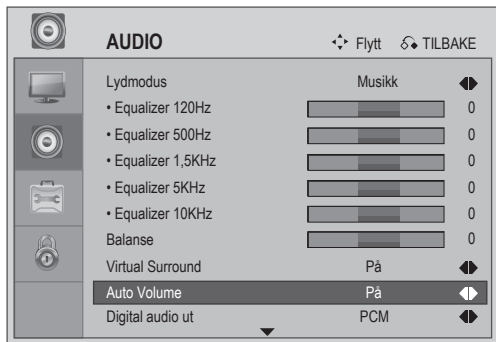

Velg **AUDIO**.

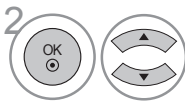

Velg **Auto Volum**.



Velg **På** eller **Av**.

- Trykk på **MENU**- eller **EXIT** knappen for å gå tilbake til normal TV-titting.
- Trykk på **RETURN**knappen for å gå til forrige skjermmeny.



## Velge digital audio ut

Denne funksjonen lar deg velge foretrukket digital audioutgang.

TV'en kan kun laste ut DOLBY Digital dersom en kanal er kringkastet med Dolby Digital audio.

Når Dolby Digital er tilgjengelig, vil valg av Dolby Digital i menyen Digital Audio Ut stilles til SPDIF utlasting til Dolby Digital. Dersom Dolby Digital er valgt i menyen digital audio ut når Dolby Digital ikke er tilgjengelig, vil SPDIF utlasting være PCM.

Til og med om både Dolby Digital og audiospråk er innstilt i en kanal som kringkaster Dolby Digital audio, vil kun Dolby Digital bli spilt.

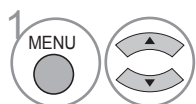
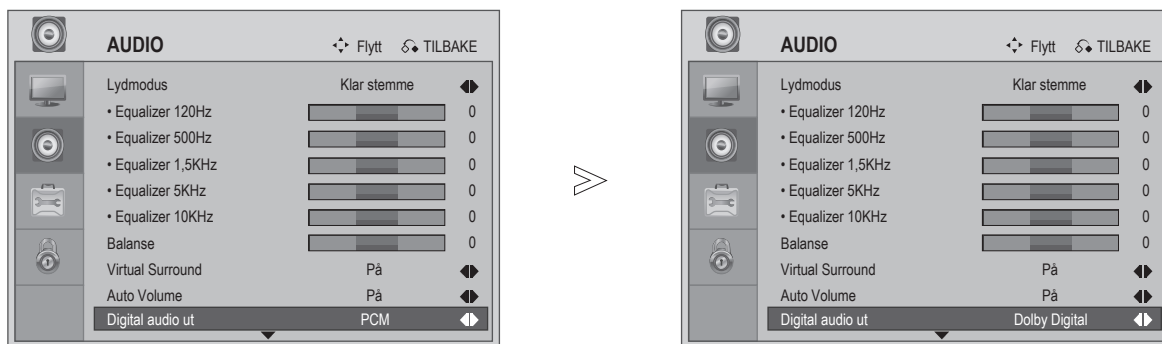

Velg **AUDIO**.

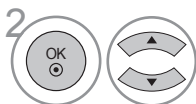

Velge **digital audio ut**.



Velg **Dolby digital** eller **PCM**.



Produsert under lisens fra Dolby Laboratories. "Dolby" og symbolet the DD er varemerker av Dolby Laboratories.

- Det er en mulighet for enkelte DVD-spillere ikke produserer SPDIF-lyd i HDMI-modus. Når det skjer, sett utgang for digital audio på DVD-spilleren til PCM.

- Trykk på **MENU**- eller **EXIT** knappen for å gå tilbake til normal TV-titting.
- Trykk på **RETURN**knappen for å gå til forrige skjermmeny.

# LYDKONTROLL

## Oppsett for TV-høytalere På/Av

Du kan justere intern høytalerstatus.

Dersom du ønsker å bruke et eksternt Hi-Fi-system, slå av TV'ens interne høyttaler.

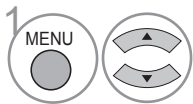
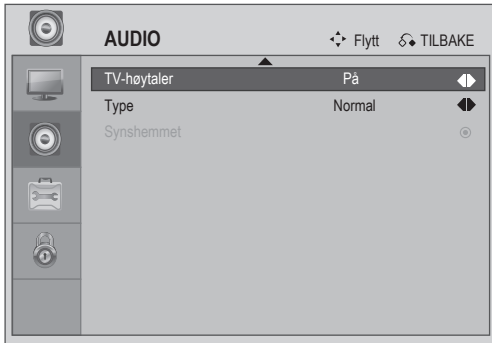

1 Velg **AUDIO**.

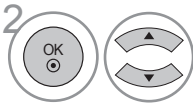

2 Velg **TV-høytaler**.

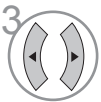

3 Velg **På** eller **Av**.

- Trykk på **MENU**- eller **EXIT** knappen for å gå tilbake til normal TV-titting.
- Trykk på **RETURN**knappen for å gå til forrige skjermmeny.

# Type

**Synshemmet:** Denne funksjonen sørger for beskrivende skildring av hovedinnholdet – gjør TV-program, filmer, hjemmevideo og andre visuelle medier tilgjengelig for mennesker som er blinde eller synshemmet.

**Hørselhemmet:** Denne funksjonen sørger for digital teksting for døve og hørselshemmede seere. Forskjellig fra analog lukket teksting, sørger digital kapabilitet for teksting for en fantastisk fleksibilitet og et nytt nivå for brukerkontroll over lukket vising av teksting - inkludert skrifttype, tekststørrelse, farge og bakgrunn.

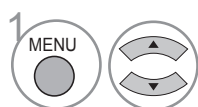
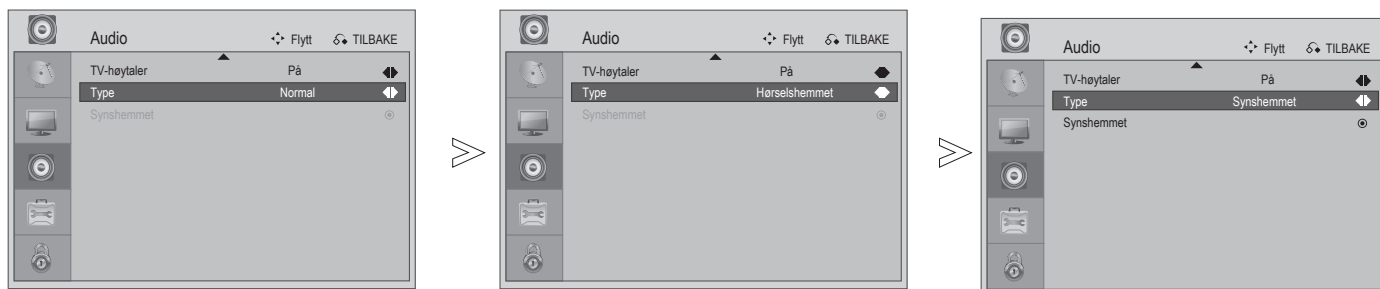

Velg **AUDIO**.

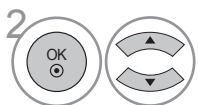

Velg **Type**.



Velg **Normal**, **Hørselshemmet** eller **Synshemmet**.

- Trykk på **MENU**- eller **EXIT** knappen for å gå tilbake til normal TV-titting.
- Trykk på **RETURN**knappen for å gå til forrige skjermmeny.

# ALTERNATIV KONTROLL

## Meny språkvalg

Dersom du ønsker å endre språkvalg.

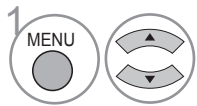
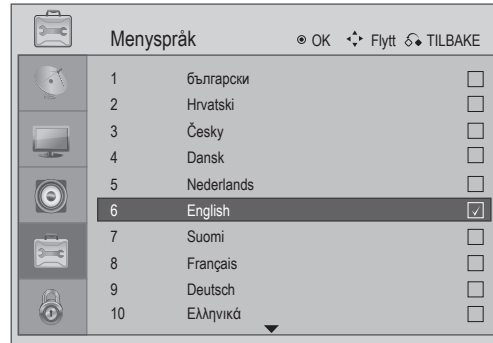

1 Velg **ALTERNATIV**.

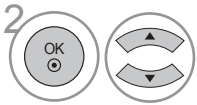

2 Velg **Menyspråk**.

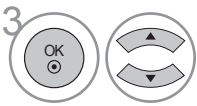

3 Velg språket du foretrekker.



4 Lagre.

### ! MERK

- ▶ Dersom du velger feil land, kan det være at tekst-TV ikke vises korrekt på skjermen og et eller annet problem kan oppstå under drift av tekst-TV.
- ▶ Funksjonen CI (Common Interface) vil muligens ikke anvendes basert på landets kringkastingsforhold.
- ▶ Kontrollknapper for DTV-modus vil muligens ikke virke basert på landets kringkastingsforhold.
- ▶ I land hvor digital kringkastingsregulering ikke er fastlagt, vil muligens noen DTV-funksjoner ikke virke avhengig av digital kringkastingsforhold.

- Trykk på **MENU**- eller **EXIT** knappen for å gå tilbake til normal TV-titting.
- Trykk på **RETURN**knappen for å gå til forrige skjermmeny.

# TIDSINNSTILLING

## Stille inn tidssone

Når du velger en by for tidssone, vil tiden settes av tidsinformasjon basert på tidssone og GMT (Greenwich Mean Time) som mottas med kringkastingssignalet og tiden settes automatisk med et digitalt signal.

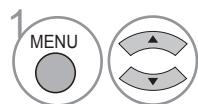
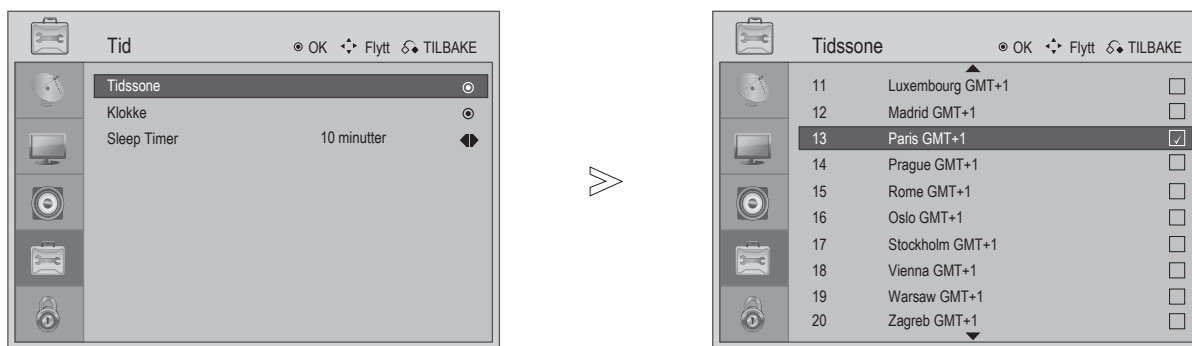

Velg **ALTERNATIV**.

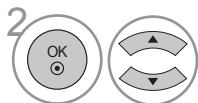

Velg **Tid, Tidssone**.

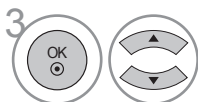

Velg ditt områdes **Tidssone**.



Bekreft.

- Trykk på **MENU**- eller **EXIT** knappen for å gå tilbake til normal TV-titting.
- Trykk på **RETURN**knappen for å gå til forrige skjermmeny.

# ALTERNATIV KONTROLL

## Stille klokke

Klokken stilles automatisk når den mottar et digital signal. (Du kan stille klokken manuelt kun dersom TV'en ikke har DTV-signal.)

Du må stille klokken korrekt før du kan bruke tidtakerfunksjonen på/av.

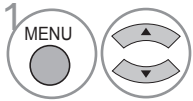
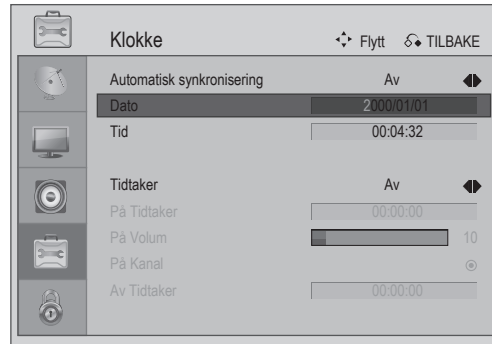
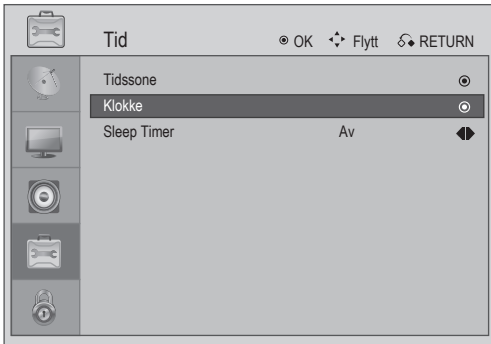

1 Velg **ALTERNATIV**.

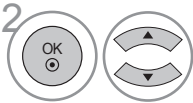

2 Velg **Tid, Klokke**.



3 Still inn **År, Dato og Tid**.

- Trykk på **MENU**- eller **EXIT** knappen for å gå tilbake til normal TV-titting.
- Trykk på **RETURN**knappen for å gå til forrige skjermmeny.

## Auto På/Av Tidtakerinnstilling

Funksjonen for Av-tid slår automatisk TV'en til standby til en forhåndsinnstilt tid.

To timer etter at TV'en er slått på via timerfunksjonen vil den automatisk slås tilbake til standymodus med mindre en knapp trykkes.

Funksjon for Avtid overstyrer funksjon for Påtid dersom begge er innstilt til same tid.

TV'en må være i standymodus for at På-tidtaker skal virke.

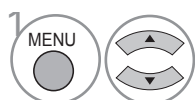
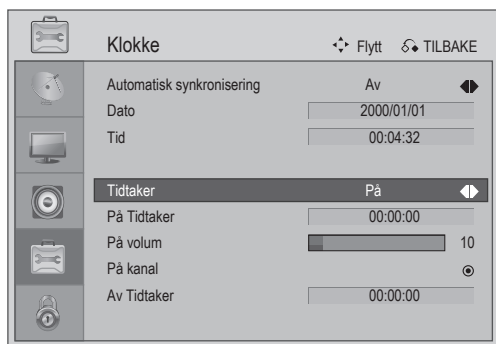

Velg **ALTERNATIV**.

• Velg **Av** for å kansellere funksjon for **På/Av Tidtaker**.

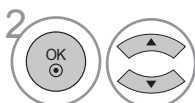

Velg **Tid**.

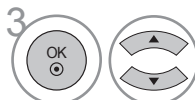

Velg **klokke**.

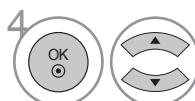

Velg **Tidtaker**.



Velg **Begge, Strøm På** eller **Strøm Av**.



Velg **På tid, På volum, På kanal** eller **Av tid**.



Legg inn time, minutter, etc.

- Trykk på **MENU**- eller **EXIT** knappen for å gå tilbake til normal TV-titting.
- Trykk på **RETURN**knappen for å gå til forrige skjermmeny.

# ALTERNATIV KONTROLL

## Aktivere Sleep Timer

Du behøver ikke huske å slå TV'en av før du legger deg.  
Sleep Timeren slår automatisk TV'en til standby etter at den forhåndssette tiden har forløpt.

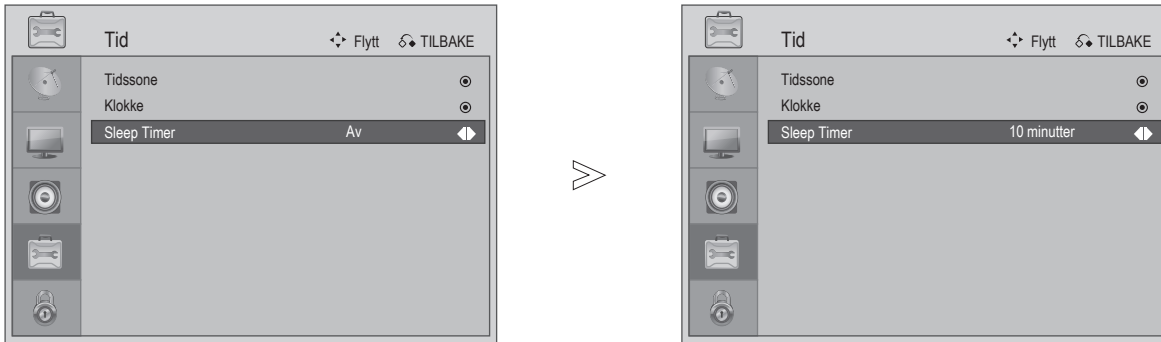

Velg **ALTERNATIV**.



Velg **Tid**.



Velg **Sleep Timer**.



Velg **Av, 10, 20, 30, 40, 50, 60, 90** eller **120 min**.



Velg **Sleep Timer**.

- Når du slår av TV'en blir den forhåndsstilte sleep time kansellert.
- Du kan også justere Sleep Timer ved å trykke på Sleep-knappen på fjernkontrollen.

- Trykk på **MENU**- eller **EXIT** knappen for å gå tilbake til normal TV-titting.
- Trykk på **RETURN**knappen for å gå til forrige skjermmeny.



# Undertekst

Bruk funksjon for undertekst når to eller flere språk kringkastes. Dersom data for teksting i et valgt språk ikke kringkastes, vil standard språk for teksting vises.

Hvis språket i 1.undertittel ikke er tilgjengelig, vises 2. undertittel.

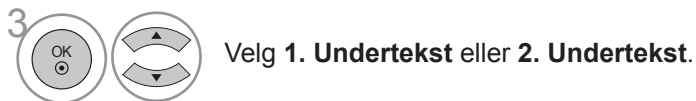
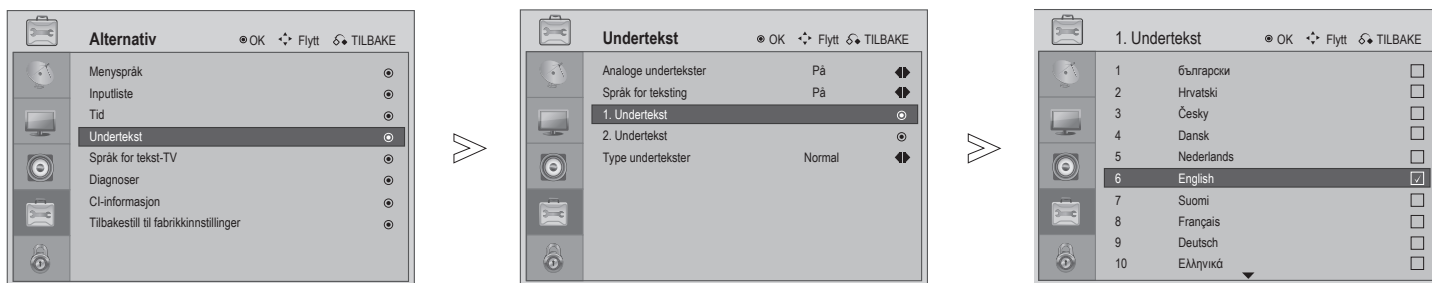

- Trykk på **MENU**- eller **EXIT** knappen for å gå tilbake til normal TV-titting.
- Trykk på **RETURN**knappen for å gå til forrige skjermmeny.

# ALTERNATIV KONTROLL

## Språk for tekst-TV

Du kan endre Teletext-språket ved følgende trinn under.

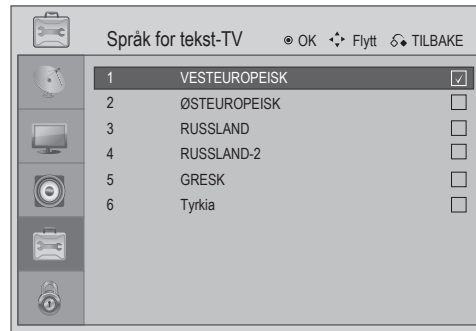
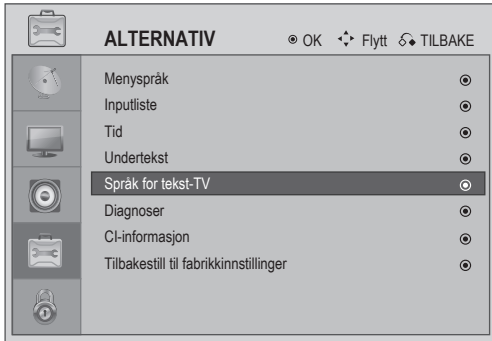

Velg **ALTERNATIV**.



Velg **Språk for tekst-TV**.



Velg **ønsket språk for tekst-TV**.



Lagre.

VEST-EUR	Engelsk , tysk , svensk/finsk/ungarsk , italiensk , fransk , portugisisk/spansk , tsjekkisk/slovakisk
ØST-EUR	Polsk , tysk , estisk , latvisk/latvisk , fransk , serbisk/kroatisk/slovensk , tsjekkisk/slovakisk , rumensk
Russland	Engelsk , tysk , estisk , latvisk/litauisk , Kyrillisk-2: Russisk/bulgarsk , Kyrillisk-3: Ukrainsk , tsjekkisk/slovakisk , Kyrillisk-2: Russisk/ bulgarsk
Russland-2	Kyrillisk-1: Serbisk/kroatisk , tysk , estisk , latvisk/litauisk , Kyrillisk-2: Russisk/bulgarsk , Kyrillisk-3: Ukrainsk , tsjekkisk/slovakisk , Kyrillisk-2: Russisk/bulgarsk
Gresk	Engelsk , tysk , svensk/finsk/ungarsk , italiensk , fransk , portugisisk/ spansk , tyrkisk , gresk
Tyrkia	Engelsk , tysk , estisk , italiensk , fransk , portugisisk/spansk , tyrkisk , gresk

- Trykk på **MENU**- eller **EXIT** knappen for å gå tilbake til normal TV-titting.
- Trykk på **RETURN**knappen for å gå til forrige skjermmeny.

# Diagnoser

Denne funksjonen lar deg se informasjon om produsent, modell/type, serienummer og programvareversjon.

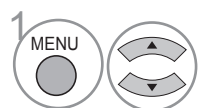
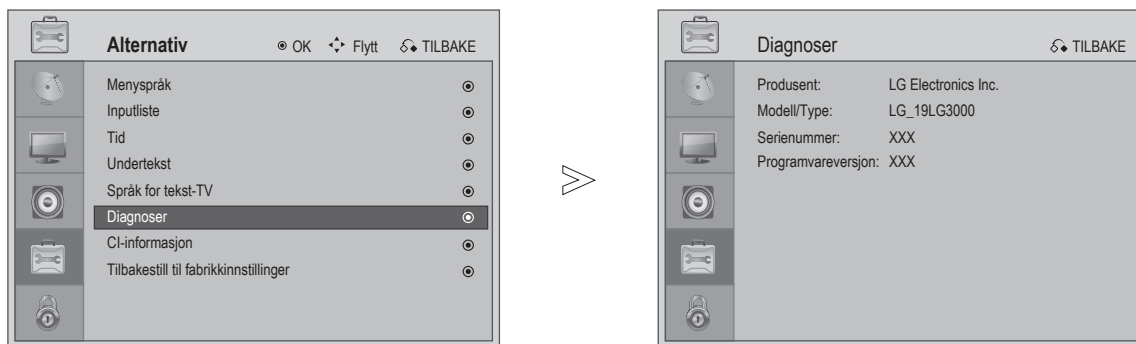

Velg **ALTERNATIV**.

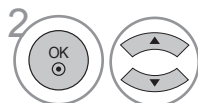

Velg **Diagnoser**.



Vis produsent, modell/type, serienummer og programvareversjon.

- Trykk på **MENU**- eller **EXIT** knappen for å gå tilbake til normal TV-titting.
- Trykk på **RETURN**knappen for å gå til forrige skjermmeny.

# ALTERNATIV KONTROLL

## CI (Vanlig grensesnitt)-informasjon

Denne funksjonen lar deg se krypterte tjenester (betaltjenester). Dersom du fjerner CI-modulen kan du ikke se betaltjenester.

Når modulen er innsatt i CI-kortleseren har du tilgang til modulmenyen.

Kontakt forhandler for å kjøpe modul og smartkort. Ikke sett inn eller ta ut en CAM-modul gang på gang. Dette kan føre til funksjonsfeil. Når TV'en slås på etter innsetting av CI-modul, har du muligens ingen lyduttgang.

Dette kan være inkompatibelt med CI-modulen og smartkortet.

CI (Common Interface)-funksjoner kan muligens ikke være tilgjengelige avhengig av landets kringkastingsforhold.

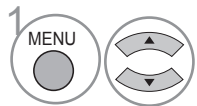
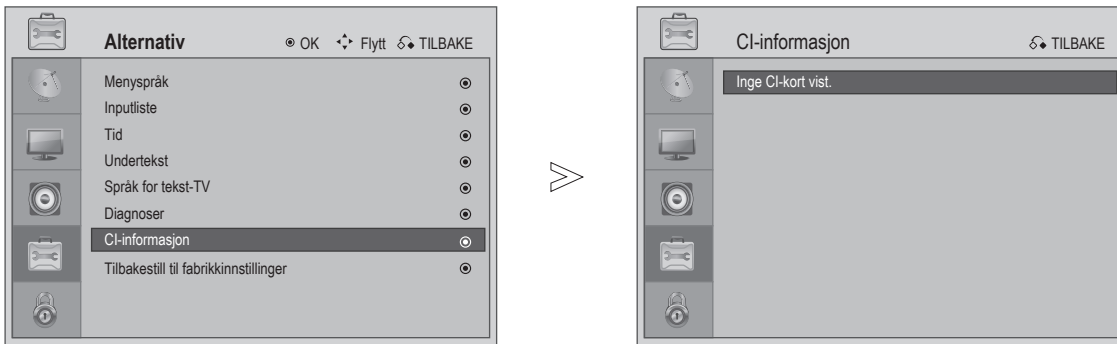

Velg **ALTERNATIV**.

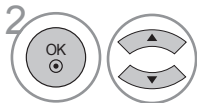

Velg **CI informasjon**.



Vis informasjon for **CI-kort**.

- Trykk på **MENU**- eller **EXIT** knappen for å gå tilbake til normal TV-titting.
- Trykk på **RETURN**knappen for å gå til forrige skjermmeny.

## Legg inn passord og låsesystem

Legg inn passordet, trykk '0', '0', '0', '0' på fjernkontrollen.

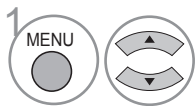
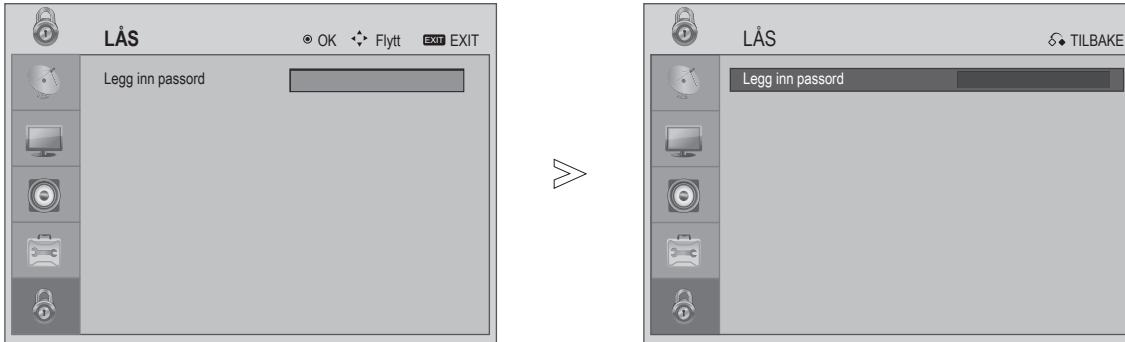

Velg **LÅS**.

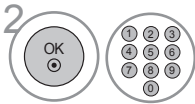

Legg inn et 4-sifret passord.

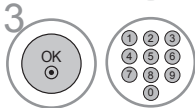

Velg **Legg inn passord**.

Legg inn et 4-sifret passord.  
Husk dette nummeret!  
Legg inn passordet på nytt for å bekrefte.

dersom du glemmer passordet, trykk "7", "7",  
"7", "7", på fjernkontrollen.





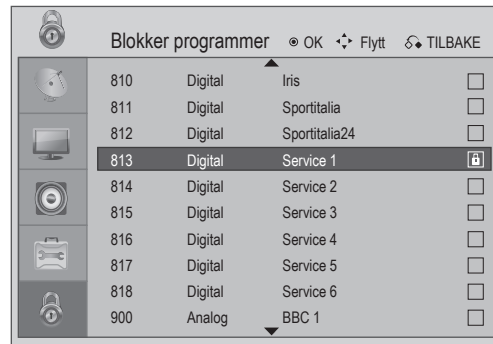
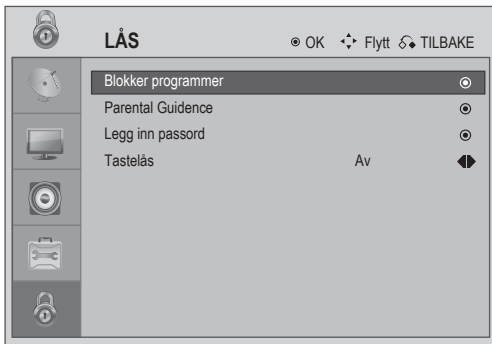

- Trykk på **MENU**- eller **EXIT** knappen for å gå tilbake til normal TV-titting.
- Trykk på **RETURN**knappen for å gå til forrige skjermmeny.

# Blokker programmer

Blokker hvilket som helst program som du ikke vil se eller som du ikke vil at barna dine skal se.

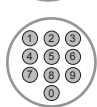
Funksjonen er tilgjengelig å bruke i låsesystem "På".



-   Velg **LÅS**.
-   Legg inn et 4-sifret passord.
-  Velg **Blokker program**.
-   Velg en **kanal å låse**.
-  Lagre.

- Trykk på **MENU**- eller **EXIT** knappen for å gå tilbake til normal TV-titting.
- Trykk på **RETURN**knappen for å gå til forrige skjermmeny.

# Programstyring





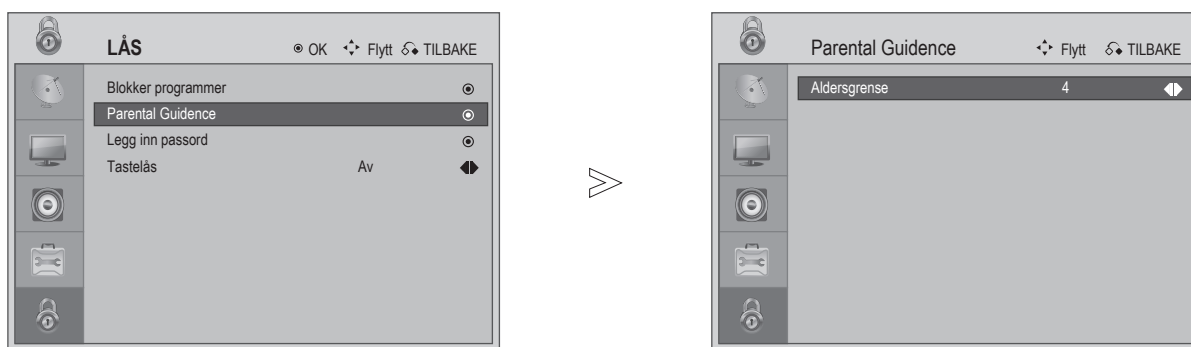

Funksjonen virker i henhold til informasjon fra kringkastingsstasjonen. Derfor, om signalet ikke inneholder denne informasjonen vil ikke denne funksjonen fungere.

Et password er nødvendig for å få adgang til denne menyen.

TV'en er programmert til å huske hvilket alternativ den var innstilt til sist, også om du slår av TV'en.

Forhindrer barn fra å se voksen-TV-programmer ved gradvis grensesetting.



- 1   Velg **LÅS**.
- 2   Legg inn et 4-sifret passord.
- 3  Velg **Programstyring**.
- 4   Legg inn aldersgrense 4 ~ 18 eller Av.

- Trykk på **MENU**- eller **EXIT** knappen for å gå tilbake til normal TV-titting.
- Trykk på **RETURN**knappen for å gå til forrige skjermmeny.

# FORELDREKONTROLL/TEKNISKE DATA

## Tastelås

Tasten på frontpanelet kan låses med denne funksjonen.

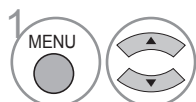
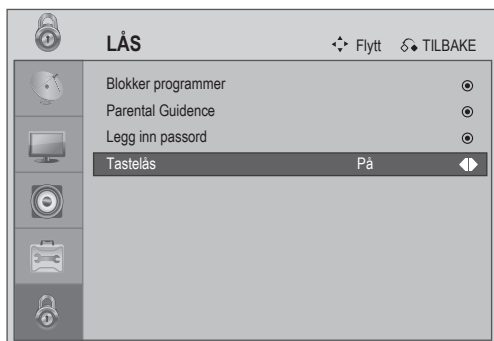

Velg **LÅS**.

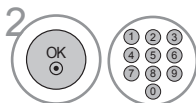

Legg inn et 4-sifret passord.



Velg **Tastelås**.



Velg **Ja** eller **Nei**.

- I Tastelås 'på' hvis TV'en er slått av, trykk på knappene / **I**, **INPUT**, **P + -**, **+ -**, på TV'en eller knappene **STRØM**, **INPUT**, **P + -**, **+ -** på fjernkontrollen.
- Med Tastelås på vil '**Key Lock On**' vises på skjermen om noen knapp på frontpanelet trykkes på mens man ser TV.

- Trykk på **MENU**- eller **EXIT** knappen for å gå tilbake til normal TV-titting.
- Trykk på **RETURN**knappen for å gå til forrige skjermmeny.



## Dette er ikke tilgjengelig alle land.

Tekst-TV er en gratis tjeneste som kringkastes av de fleste TV-stasjoner som gir informasjon om til enhver tid oppdaterte nyheter, værmelding, TV-program, aksjekurser og mange andre emner.

Dekoderen for tekst-TV for denne TV'en støtter STANDARD- og TOP-system. STANDARD inneholder et antall sider som velges ved å gå inn i det korresponderende sidetall. TOP er en mer moderne metode som tillater hurtig og enkelt valg av tekst-TV-informasjon.

## Slå På/Av

Trykk på **TEXT**-knappen for å bytte til tekst-TV. Startsidene eller siste side man så på vises på skjermen.

To sidetall, navn på TV-stasjon, dato og tid vises på skjermens topplinje. Det første sidetallet indikerer ditt valg mens det andre viser siden som vises i øyeblikket.

Trykk på **TEXT**- eller **EXIT**-knappen for å slå av tekst-TV. Forrige modus kommer opp igjen.

## Enkel tekst

### ■ Sidevalg

- 1 Legg inn ønsket sidetall som et tresifret nummer med NUMMER-knappene. Dersom du trykker feil tall må du fullføre de tre sifrene og så legge inn på nytt det riktige sidetallet.
- 2 Knappen **P +** - kan brukes til å velge forrige eller neste side.

## Toptekst

Brukerguiden viser fire felt – rød, grønn, gul og blå på bunnen av skjermen. Det gule feltet indikerer neste gruppe og det blå feltet indikerer neste område.

### ■ Område/gruppe/sidevalg

- 1 Med den blå knappen kan du bevege deg fra område til område.
- 2 Bruk den gule knappen til å gå fremover til neste gruppe med automatisk overløp til neste område.
- 3 Med den grønne knappen kan du gå fremover til neste side med automatisk overløp til neste gruppe. Alternativt kan du bruke knappen **P +**.
- 4 Den røde knappen returnerer til forrige valg. Alternativt kan du bruke knappen **P -**.

### ■ Direkte sidevalg

Med en ENKEL tekst-TV-modus kan du velge en side ved å legge inn den som en tresifret nummer og bruke NUMMER-knappene i TOP-modus.

# TEKST-TV

## Spesielle funksjoner for tekst-TV



### ■ UNDERSIDE

Dersom det er flere undersider i den ene tekst-TV-siden kan du trykke på denne knappen for å legge inn sidetall for underside.



### ■ HOLD

Stopper automatisk sideskift dersom en tekst-TV-side inneholder 2 eller flere undersider. Antall undersider og undersider som vises er vanligvis vist på skjermen under klokken. Når denne menyen er valgt vil stoppsymbolet vises øverst i venstre hjørne på skjermen og automatisk sideskift er inaktivt.



### ■ REGISTER

Trykk på denne knappen vil returnere til startside for tekst-TV.



### ■ VISE

Velg denne menyen for å vise skjult informasjon slik som løsninger for rebuser og gåter.

# DIGITAL TEKST-TV

## \*Denne funksjonen virker kun i UK.

Denne funksjonen gir deg tilgang til tekst-tv som er kraftig forbedret på forskjellige måter, så som tekst, grafikk og etc. Denne digitale tekst-TV kan gi adgang til spesiell digital tekst-TV-tjenester og spesielle tjenester som kringkaster digital tekst-TV.

Undertittelen må være lukket før du får tilgang til digital tekst-tv. Du kan slå av undertittelen ved å trykke på knappen **UNDERTITTEL**.

## Digital tekst-TV

Denne tjenesten gjør at du får tilgang til teksttjenester ved å trykke på den **RØDE** knappen.

- 1 Trykk på talltastene eller **P + -** for å velge en digitalservice som kringkaster digital tekst-TV. For å vite hvilke som er digitale tekst-TV-tjenester, se listen for EPG-tjenester.
- 2 Følg angivelsene for digital tekst-TV og gå til neste trinn ved å trykke på **TEXT**, **OK**, **◀ / ▲**, **▶ / ▼**, **RØDE**, **GRØNNE**, **GULE**, **BLÅ** eller **NUMMER**-knapper etc.
- 3 For å endre digital tekst-TV velg en annen tjeneste med talltastene eller med knappen **P + -**.



## Digital tekst-TV

- 1 Trykk på talltastene eller knappen **P + -** for å velge en bestemt tjeneste som kringkaster digital tekst-TV.
- 2 Trykk på **TEXT**- eller fargeknapp for å slå på tekst-TV.
- 3 Følg angivelsene for digital tekst-TV og gå til neste trinn ved å trykke på **OK**, **RØDE**, **GRØNNE**, **GULE**, **BLÅ** eller **NUMMER**-knapper etc.
- 4 Trykk på **TEXT** eller fargeknapp for å slå av digital tekst-TV og returnere til TV-titting.

Noen tjenester kan gi tilgang til tekst-TV ved å trykke på den **RØDE** knappen.



# TILLEGG

## Formaterer (Sett tilbake til fabrikkinnstillinger)

Tilbakestill alle systeminnstillinger til standard fabrikkinnstillinger

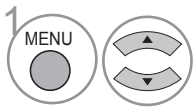
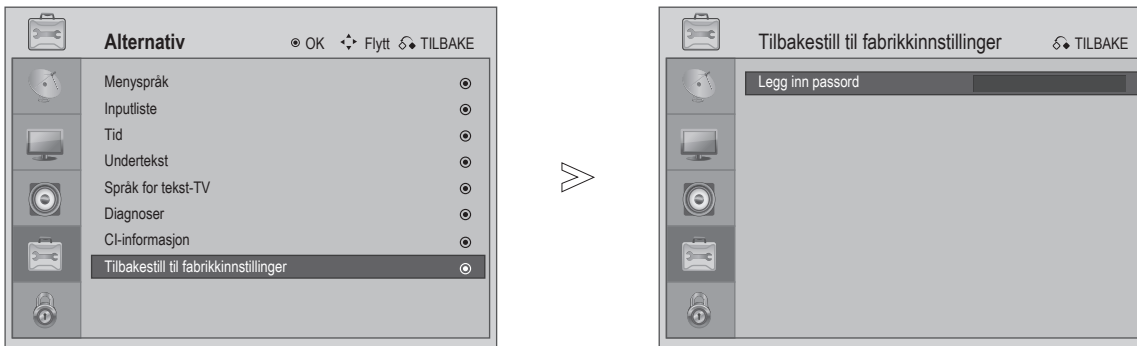

Velg **ALTERNATIV**.

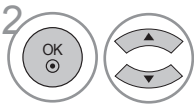

Velg **Tilbakestill til fabrikkinnstillinger**.

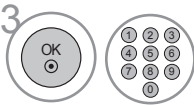

Legg inn passord.



Tilbakestill

dersom du glemmer passordet, trykk "7", "7",  
"7", "7", på fjernkontrollen.

- Trykk på **MENU**- eller **EXIT** knappen for å gå tilbake til normal TV-titting.
- Trykk på **RETURN**knappen for å gå til forrige skjermmeny.

## Feilsøking

### TV'en virker ikke som den skal.

Fjernkontrollen virker ikke	<ul style="list-style-type: none"> <li>■ Kontroller for å se om det er en gjenstand mellom TV'en og fjernkontrollen som fører til hindring. Vær sikker på at du retter fjernkontrollen direkte mot TV'en.</li> <li>■ Vær sikker på at batteriene er installert i henhold til polaritetsmerkene (+ til +, - til -).</li> <li>■ Vær sikker på at korrekt driftsmodus er satt for fjernkontrollen: TV, STB etc.</li> <li>■ Sett inn nye batteri.</li> </ul>
Strømmen slås plutselig av	<ul style="list-style-type: none"> <li>■ Er sleep timer innstilt?</li> <li>■ Kontroller innstillinger for strømstyrke. Har det vært strømbrudd?</li> <li>■ Er Auto sleep aktivert på denne stasjonen?</li> </ul>

### Videofunksjonen virker ikke.

Ikke bilde & ikke lyd	<ul style="list-style-type: none"> <li>■ Kontroller om TV'en slått på.</li> <li>■ Prøv en annen kanal. Problemet kan være kringkastingen.</li> <li>■ Er strømledningen innsatt korrekt i strømuttaket?</li> <li>■ Kontroller antenneretning og/eller lokalisering.</li> <li>■ Kontroller strømuttaket ved å koble til en annen TV til samme uttak.</li> </ul>
Bildet kommer tilsyne sakte etter å ha slått på	<ul style="list-style-type: none"> <li>■ Dette er normalt. Bildet er dempet mens TV'en slås på. Kontakt servicesenteret om bildet ikke kommer opp etter fem minutter.</li> </ul>
Ingen eller dårlig farge eller dårlig bilde	<ul style="list-style-type: none"> <li>■ Juster farger i menyalternativ.</li> <li>■ Sørg for tilstrekkelig avstand mellom TV'en og videooptakeren (VCR).</li> <li>■ Prøv en annen kanal. Problemet kan være kringkastingen.</li> <li>■ Er videokablene innsatt riktig?</li> <li>■ Aktiver hvilken som helst funksjon for å sette tilbake lysstyrken i bildet.</li> </ul>
Horisontale/vertikale stolper eller vibrerende bilde	<ul style="list-style-type: none"> <li>■ Kontroller for lokal interferens slik som en elektrisk innretning eller elektroverktøy.</li> </ul>
Dårlig mottak på noen kanaler	<ul style="list-style-type: none"> <li>■ Problemer med stasjon eller kanal. Velg en annen stasjon.</li> <li>■ Svake stasjonssignal, still på antennen for å kunne motta svake stasjoner.</li> <li>■ Kontroller for kilder for mulig interferens.</li> </ul>
Linjer eller striper i bilder	<ul style="list-style-type: none"> <li>■ Kontroller antennen (Endre posisjonen for antennen).</li> </ul>

# TILLEGG

## Audiofunksjonen virker ikke.

Bilde OK & ingen lyd	<ul style="list-style-type: none"><li>Trykk på knappen .</li><li>Lyden dempet? Trykk på <b>MUTE</b>-knappen.</li><li>Prøv en annen kanal. Problemet kan være kringkastingen.</li><li>Er audiokablene innsatt riktig?</li></ul>
Ingen utgang fra én av høytalerene	<ul style="list-style-type: none"><li>Juster <b>Balance</b> i menyalternativ.</li></ul>
Uvanlig lyd fra innsiden av TV'en	<ul style="list-style-type: none"><li>En forandring av fuktighet eller temperature i omgivelsene kan resultere i uvanlig lyd når TV'en er slått på eller av og indikerer ikke at det er feil ved TV'en.</li></ul>

## Det er et problem i PC-modus. (Kun PC-modus lagt til)

Signalet er ute av rekkevidde (ugyldig format)	<ul style="list-style-type: none"><li>Juster oppløsning, horisontal frekvens eller vertikal frekvens.</li><li>Kontroller inngangskilden.</li></ul>
Vertikal stolpe eller stripe på bakgrunnen & horisontal støy & feil posisjon	<ul style="list-style-type: none"><li>Bruk Autokonfigurering for å justere størrelse, fase og horisontal/vertikal posisjon. (Alternativ)</li></ul>
Skjermfargen er ustabil eller bare én farge	<ul style="list-style-type: none"><li>Kontroller signalkabelen.</li><li>Reinstaller PC videokortet.</li></ul>

## Vedlikehold

Tidlig funksjonsfeil kan forebygges. Omhyggelig og regelmessig rengjøring kan forlenge levetiden for din nye TV.

Advarsel: Slå av strømmen og trekk ut strømkabelen før du starter rengjøring.

### Renhold av skjermen

- 1 En god måte å holde støv borte fra skjermen for en stund er å fukte en myk klut i en blanding av håndvarmt vann og litt tøymykner eller oppvaskmiddel. Vri opp kluten til den er nesten tørr og bruk den til å tørke av skjermen.
- 2 Vær sikker på at det ikke er overflødig vann på skjermen. Vann eller fuktighet må fordampe før TV'en slås på.

### Rengjøring av kassen

- For å fjerne smuss eller støv, tørk kassen med en myk, tørr lofri klut.
- Bruk ikke en våt klut.

### Utstrakt fravær

#### ADVARSEL

- ▶ Dersom TV'en ikke skal brukes i en lang periode (som for eksempel ferie), trekk ut strømledningen for å beskytte mot mulig skade fra torden eller ujevn spenning.

## Produktspesifikasjoner

MODELLER		19LG30 **	22LG30 **	26LG30 **
		19LG3000-ZA 19LG3010-ZB	22LG3000-ZA 22LG3010-ZB	26LG3000-ZA
Dimensjoner (bredde x høyde x dybde)	med sokkel	458,8 x 391,0 x 189,2 mm 18,1 x 15,4 x 7,5 tommer	522,2 x 431,5 x 189,0 mm 20,6 x 17,0 x 7,5 tommer	663,3 x 508,2 x 227,3 mm 26,1 x 20,1 x 9,0 tommer
	uten sokkel	458,8 x 343,6 x 84,2 mm 18,1 x 13,5 x 3,3 tommer	522,2 x 384,2 x 84,2 mm 20,6 x 15,2 x 3,3 tommer	663,3 x 449,8 x 80,0 mm 26,1 x 17,8 x 3,2 tommer
Vekt	med sokkel	4,3 kg / 9,5 lbs	5,4 kg / 11,94 lbs	8,6 kg / 19,0 lbs
	uten sokkel	4,05 kg / 8,96 lbs	5,15 kg / 11,39 lbs	7,5 kg / 16,6 lbs
Forskrifter for strøm		AC100-240V~ 50/60Hz 0,8A	AC100-240V~ 50/60Hz 1,0A	AC100-240V~ 50/60Hz 1,5A
Strømforbruk		55W	60W	120W
Televisjonssystem		PAL/SECAM B/G/D/K, PAL I/II, SECAM L/L'		
Dekningsområde for kanaler		VHF: E2 ~ E12, UHF: E21 ~ E69, CATV: S1 ~ S20, HYPER: S21 ~ S47		
Impedans for ekstern antenne		75 Ω		
Miljøtilstand	Driftstemperatur	0 ~ 40°C / 32 ~ 104°F		
	Driftsfuktighet	Mindre enn 80%		
	Lagringstemperatur	-20 ~ 60°C / -4 ~ 140°F		
	Lagringfuktighet	Mindre enn 85%		

- Spesifikasjonene vist over kan endres uten forvarsel for kvalitetsforbedring.



**LG Electronics Inc.**